

TESLA

SERIES 6

Model E645

32E645BHW

40E645BFW

43E645BFW

LED TV
QUICK
START
GUIDE

ENG

ALB

BG

BIH/
MNE

GR

HR

HU

MK

RU

SLO

SRB

ENG

OPERATING INSTRUCTION

Please read these instructions before operating your set and retain them for future reference.

ALB

UDHËZIMET E PËRDORIMIT

Ju lutemi lexoni këto udhëzime përpara se të përdorni grupin tuaj dhe ruajini ato për referencë në të ardhmen.

BIH/
MNE

UPUTSTVO ZA UPOTREBU

Prije upotrebe uređaja pročitati ova uputstva i zadržati ih radi kasnijih referenci.

BG

ИНСТРУКЦИИ ЗА ЕКСПЛОАТАЦИЯ

Моля, прочетете тези инструкции, преди да използвате устройството и ги запазете за бъдещи справки.

GR

ΟΔΗΓΙΑ ΛΕΙΤΟΥΡΓΙΑΣ

Διαβάστε αυτές τις οδηγίες πριν από τη λειτουργία της μονάδας σας και να τα διατηρήσετε για μελλοντική αναφορά.

HR

UPUTE ZA KORIŠTENJE

Prije korištenja uređaja pažljivo pročitati upute i sačuvati ih za buduću upotrebu.

HU

KEZELÉSI UTASÍTÁ

Kérjük, a készülék használata előtt olvassa el ezeket az utasításokat, és őrizze ezeket meg későbbi betekintésre.

MK

УПАТСТВО ЗА КОРИСТЕЊЕ

Ве молиме прочитајте го ова упатство пред да го инсталирате и употребувате вашиот уред.

RU

INSTRUCȚIUNI DE UTILIZARE

Vă rugăm să citiți aceste instrucțiuni înainte de a folosi televizorul și păstrați-le pentru referințe ulterioare.

SLO

NAVODILA ZA UPORABO



Pred uporabo pozorno preberite navodila in jih shranite za morebitno uporabo v prihodnosti.

SRB

UPUTSTVO ZA UPOTREBU

Pre upotrebe uređaja pročitati ova uputstva i zadržati ih radi kasnijih referenci.

SAFETY INFORMATION

	<p>The exclamation point within an equilateral triangle is intended to alert the user to the presence of important operating information in the literature accompanying the appliance</p>
	<p>Warning The lightning flash with arrowhead symbol within an equilateral triangle, is intended to alert the user to the presence of uninsulated dangerous voltage within the product's enclosure that may be of sufficient magnitude to constitute a risk of electric shock to persons.</p>

CAUTION

RISK OF ELECTRIC SHOCK
DO NOT OPEN

High voltages are used in the operation of this product. To reduce the risk of electric shock, do not remove cover of the cabinet, refer servicing to qualified service personnel

If the TV any changes or coarse adjustment, electric shocks to be hurt, do not attempt to open a machine-maintenance, customer contact centres needed overhaul.

IMPORTANT SAFETY PRECAUTIONS

- 1) Read these instructions. 2) Keep these instructions. 3) Heed all warnings.
- 4) Follow all instructions. 5) Do not use this apparatus near water. 6) Clean only with dry cloth.
- 7) Do not block any ventilation openings. Install in accordance with the manufacturer's instructions.
- 8) Do not install near any heat sources such as radiators, heat registers, stoves, or other apparatus (including amplifiers) that produce heat.
- 9) Do not defeat the safety purpose of the polarized or grounding-type plug. A polarized plug has two blades with one wider than the other. A grounding type plug has two blades and a third grounding prong. The wide blade or the third prong are provided for your safety. If the provided plug does not fit into your outlet, consult an electrician for replacement of the obsolete outlet.
- 10) Protect the power cord from being walked on or pinched particularly at Plugs, convenience receptacles, and the point where they exit from the apparatus.

11) Only use attachments /accessories specified by the manufacturer.

12) Use only with the cart, stand, tripod, bracket, or table specified by the manufacturer, or sold with the apparatus. When a cart is used caution when moving the cart/apparatus combination to avoid injury tip-over.



13) Unplug this apparatus during lightning storms or when unused for long periods of time.

Caution:

14) To reduce the risk of fire or electric shock, do not expose this apparatus to rain or moisture.

15) The mains plug is used as disconnect device, the disconnect device shall remain readily operable.

16) The socket-out shall be installed near the equipment and shall be easily accessible.

17) This product should never be placed in a built-in installation such as a bookcase or rack unless proper ventilation is provided or the manufacturer's instructions have been adhered to.

18) The apparatus shall not be exposed to dripping or splashing and that no objects filled with liquid, such as vases, shall be placed on the apparatus.

19) Do not place any sources of danger on the apparatus (e.g. liquid filled objects, lighted candles).

20) Wall or Ceiling Mounting - The appliance should be mounted to a wall or ceiling only as recommended by the manufacturer.

21)  Never place the TV, remote control or batteries near naked flames or other heat sources, including direct sunlight. To prevent the spread of fire, keep candles or other flames away from the TV, remote control and batteries at all times.

22) The USB terminal should be loaded with 0.5 A under normal operation.

These servicing instructions are for use by qualified service personnel only. To reduce the risk of electric shock do not perform any servicing other than that contained in the operating instructions. unless you are qualified to do so.

23) The battery shall not be exposed to excessive heat such as sunshine, fire or the like.

24)  This equipment is a Class II or double insulated electrical appliance. It has been designed in such a way that it does not require a safety connection to electrical earth.

25) The maximum using environment temperature is 45 degrees. The Maximum using altitude is 2000 meters.

TV BUTTONS AND TERMINAL INTERFACE

TV Buttons

Note: The following is only functional schematic, And the actual position and arrangement of different models may be different.



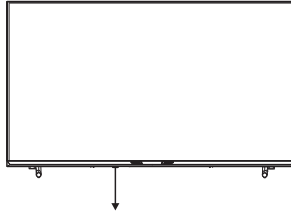





One key:

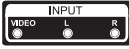

Press this button in standby mode to turn on / off the TV.

Terminal Interface

Note: The following are the various terminal interface, the actual position and arrangement, the number of different models may be different.

 	AV / Mini AVinput External AV/Mini AV Signal Input.
	CI SLOT The card readerinput CI(common interface) this requires CAM(conditional access module) used for pay TV.
	HDMI input Digital signal input from HDMI video connector.
	ANT 75 Connect the antenna/cadle tv input (75/VHF/UHF)
	USB input Connect a USB device here to playits media files.
	OPTICAL output Connect a USB device here to playits media files.
	RJ45 Connect the Internet.
	EARPHONE output When earphones are plugged in, speakers are disabled.



*Do not touch or be close to the HDMI, USB terminals, and prevent electrostatic discharge to disturb these terminals while in USB operation mode, or it will cause the TV to stop working or abnormal status

EXTERNAL DEVICE CONNECTION DIAGRAM

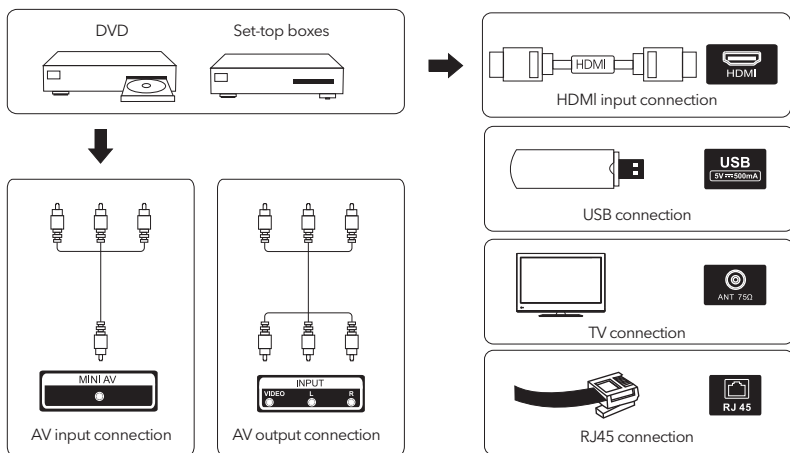

TV INSTALL AND CONNECT

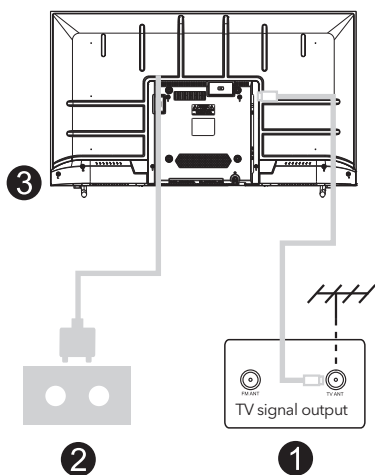
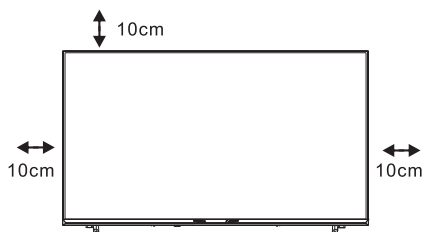

Set your TV

To put your TV on a firm place which can bear the weight of the TV.

To avoid danger, please don't position the TV near water or heating place (such as light, candle, heating machine), do not block the ventilation at the back of TV.

Connect antenna and power

1. Connect the antenna cable to the antenna socket on the back of the TV.
2. To plug the power cord of TV (AC 100-240V~50/60Hz).

Turn on TV

3. Connect the power supply, enter the standby mode (red light), press the power button of the TV or the power button on the remote control! to turn on the TV.

Note:

If the model has a CI card slot on its top, a silicone plug for the CI card slot can be found in the accessory bag (for models without CI card slot, there is no such silicone plug), please insert the silicone plug into the slot when the CI card is not in use.

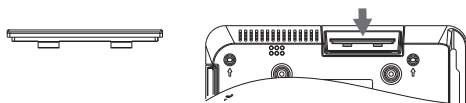

Note: Picture for reference purposes only.

TV STAND INSTALLATION INSTRUCTIONS

1. Open the carton and remove the TV and scattered accessories and base (some models without base).
2. In order to avoid damaging the TV, please cover it with soft mattress, put it on the table. face down on the soft material and screw the neck of the base to the TV.
3. screw the base and connected to the TV.
4. the installation is complete.

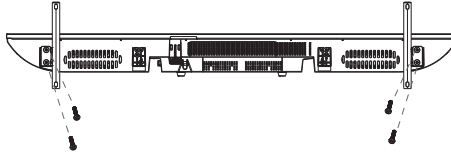

Note:

Picture for reference purposes only. Please prevail in kind.

FIRST TIME INSTALLATION

Enter the Home page after First Time install.
Press ◀/ ▶ button to Installation method.

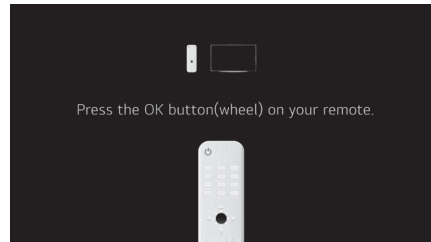

HOME PAGE

Enter the Home page after First Time install.
In the list of apps, select the app you want to enter.

You can select or control a device (mobile, external device, Home IoT Devices, etc.) connected to the TV.

Press ▼/▲/◀/▶

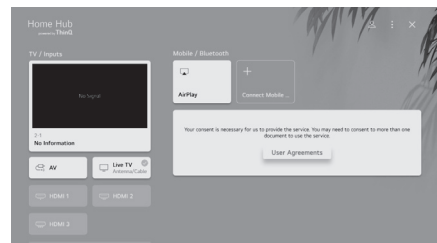
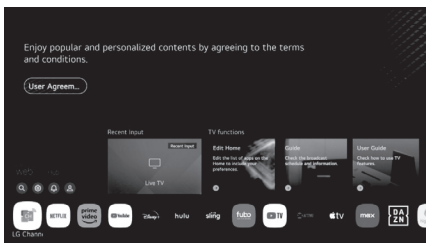

TV SETTING

Press **OSD** button to enter the TV Setting.

Press **▼/▲** button to highlight the desired menu icon, and press **<OK>** button to select.

Quick Settings



1. You can set Picture Mode.
2. You can set Sound Mode
3. You can choose Sound Out.
4. You can set Game Optimiser.
5. You can add/delete the quick setting items or change their order.
6. You can set the backlight 0-100.
7. You can set up a Wi-Fi connection.
8. You can set the screen to close quickly.

All Settings

Press **▼/▲** button to select the All Settings.

Press the **<OK>** key to enter the sub-menu.

Press **▼/▲** button to select Picture/Sound/General/Support.

Picture

Press **▼/▲** button to select Picture. Press **<OK>** button to enter sub-menu and setup.

(option: Select Mode/Aspect Ratio/Advanced Settings)



Picture Mode

Press **▼/▲** button to select the Picture Mode.

Press the **<OK>** key to enter the sub-menu.

Press **◀/▶** button to select Vivid/Standard/Basic/Cinema/Sports, and press **<OK>** button to setup.

Sound Mode

Press **▼/▲** button to select the Sound Mode.

Press the **<OK>** key to enter the sub-menu.

Press **◀/▶** button to select Standard/ Cinema/ Clear Voice/ Sports/ Music, and press **<OK>** button to setup.

Sound Out

Press **▼/▲** button to select the Sound Out.

Press the **<OK>** key to enter the sub-menu.

Press **◀/▶** button to select TV Speaker/ Bluetooth Device/ Mobile Device/ Optical Out Device/ HDMI (ARC) Device/ Wired Headphones/ Optical Out Device+TV Speaker/ Wired Headphones + TV Speaker, and press **<OK>** button to setup.

Game Optimiser

Press ▼ / ▲ button to select Game Optimiser.

Network

If you configure settings for the network, you can use various services such as online contents and applications.

Wired Connection(Ethernet)

Press ▼ / ▲ button to select Wired Connection(Ethernet).
Press <OK> button to enter sub-menu and setup.

Wi-Fi Connection

Press ▼ / ▲ button to select Wi-Fi Connection. Press <OK> button to enter sub-menu and setup.

MEDIA

Connect a USB storage device (USB HDD, USB stick) to the USB port on the TV to enjoy the content files stored on the USB storage device on your TV.

Press ▼ / ▲ button on to select Photo & Video/Photo/Video/Music.



Photo and Video

You can view photos and videos using the Photo & Video app.



Photo

Selecting a photo in the Photo & Video app runs the photo player. You can view your saved photos.

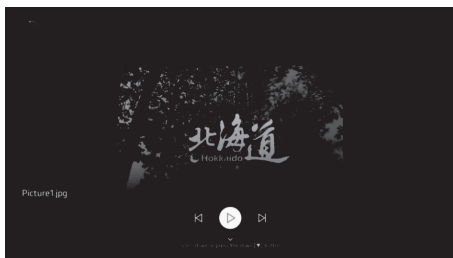

MEDIA

Video

Selecting a video in the Photo & Video app runs the video player. You can view your saved videos.

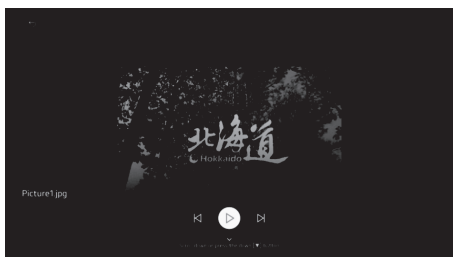

Music

You can play music conveniently by selecting the music files saved in the Music app or by selecting the music player icon during content playback in apps such as Photo & Video..

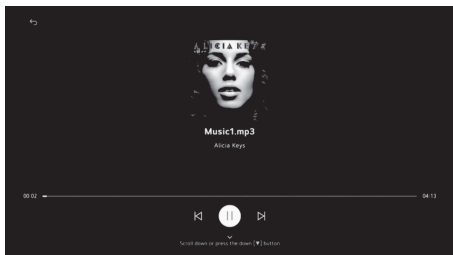
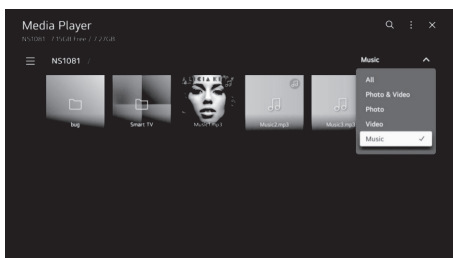

HELP

Problem	Solution
NO power	<ul style="list-style-type: none"> Check if the AC cord of TV is plugged in or not. If there's still no power, please disconnect the plug, and reconnect to the socket after 60 seconds. Turn the power back on.
Signal not received properly	<ul style="list-style-type: none"> Double or phantom images may appear on your TV if there are high buildings or mountains close to where you are. You can adjust the image thru manual operation: consult instruction of vernier regulation, or adjust the direction of the external antenna. If you use an indoor antenna, signal reception may be more difficult under certain circumstances, Adjust the direction of the antenna for optimum reception. If this does not improve reception, you may have to switch to an external antenna.
No picture	<ul style="list-style-type: none"> Check if the antenna at the back of the TV is connected properly. View other channels to see if the problem still occurs.
Video appears with no audio	<ul style="list-style-type: none"> Try increasing the volume. Check if the TV's sound is on mute or not.
Audio is present, but video does not appear or is discolored	<ul style="list-style-type: none"> Try increasing the volume.
Static noise affects video and audio quality	<ul style="list-style-type: none"> Check if the TV's sound is on mute or not.
Broken lines on screen	<ul style="list-style-type: none"> Electrical appliances such as hair dryers or vacuums etc. may be interfering with your TV set. Switch these appliances off.
Remote doesn't work	<ul style="list-style-type: none"> Make sure the plastic bag which came with the remote control is removed. Try using the remote in a shorter distance from the TV. Check if the placement of the batteries is correct, or try using new batteries with the remote control. The TV will go into Standby mode if it receives no response in a few minutes.
No video (PC mode)	<ul style="list-style-type: none"> Please check if the cable is connected to the HDMI port correctly, or if the cable is bent in some places.
Vertical line blinking (PC Mode)	<ul style="list-style-type: none"> Enter the main menu, and adjust the vertical placement to eliminate the vertical line.
Horizontal tearing (PC Mode)	<ul style="list-style-type: none"> Adjust the horizontal placement of the screen to clear any horizontal lines.
Screen is too bright or dark (PC Mode)	<ul style="list-style-type: none"> Adjust the brightness or contrast in the main menu.
No response from the PC	<ul style="list-style-type: none"> Check if the PC's display resolution is set to a compatible resolution for the TV.
Lines appearing when a device is connected to the RCA port	<ul style="list-style-type: none"> Make sure you are using a cable in good quality.
Problems are unresolved	<ul style="list-style-type: none"> Unplug the power cable and wait for 30 seconds, then reconnect to the socket. If problems still persist, do not attempt to repair the TV by yourself. Kindly contact the service center.

Do not leave your TV displaying a static image, whether it is from a paused video, menu screen, etc. for an extended period of time, doing so will damage the display and may cause image burn-in.

SPECIFICATIONS

Screen Size	power Consumption	Main accessories
24"	36W	User's manual x1 Remote controller x1 Power cord x1 AAA Batteries x2 (Optional)
32"	56W	
39"	60W	
40"/42"/43"	90W	
50"	100W	
55"	110W	
58"	120W	
65"	160W	
70"	180W	
75"	250W	
85"	300W	

★ LIFE TIME : 60,000 Hrs



Manufactured under license from Dolby Laboratories. Dolby, Dolby Audio, and the double-D symbol are trademarks of Dolby Laboratories Licensing Corporation.



The terms HDMI and HDMI High-Definition Multimedia Interface, and the HDMI logo are trademarks or registered trademarks of HDMI Licensing LLC in the United States and other countries.

WARNING!

Never place a television set in an unstable location. A television set may fall, causing serious personal injury or death. Many injuries, particularly to children, can be avoided by taking simple precautions such as:

1. Using cabinets or stands recommended by the manufacturer of the television set.
2. Only using furniture that can safely support the television set.
3. Ensuring the television set is not overhanging the edge of the supporting furniture.
4. Not placing the television set on tall furniture (for example, cupboards or bookcases) without anchoring both the furniture and the television set to a suitable support.
5. Not placing the television set on cloth or other materials that may be located between the television set and supporting furniture.
6. Educating children about the dangers of climbing on furniture to reach the television set or its controls.









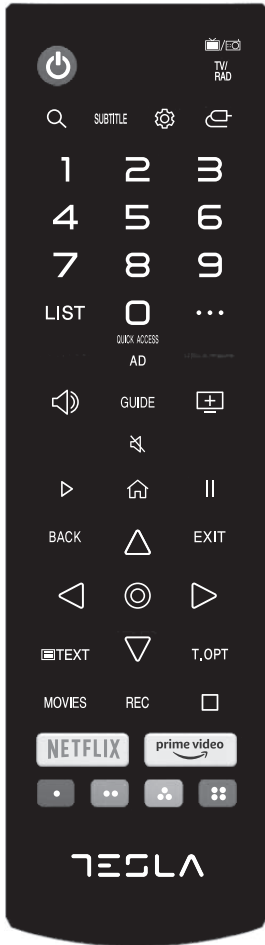











If your existing television set is being retained and relocated, the same considerations as above should be applied.

Wall-mounted screw: 22-24 inch M4, 28-70 inch M6, 75 inch M8

Note: don't hang at an angle to avoid the risk of falling off.

REMOTE CONTROL



-  TV POWER ON/OFF.
- TV/RAD**  Switch to TV or Radio.
-  Search.
- SUBTITLE**  Enable/disable subtitles.
-  Enters the Quick Settings menu.
-  Selects an input source.
- 1 - 9** Number selection key.
- LIST** The QUICKACCESS edit screen appears.
-  **QUICK ACCESS** Brief: Number Key/Hold: Quick Access.
- ...** It displays the additional buttons on the remote control.
- + ** Volume UP.
- ** Volume Down.
- ^ ** Channel UP.
- v ** Channel Down.
- AD** Turn the AD switch on or off
- GUIDE** You can check the programme.
-  Mutes the sound.
-  Play.
-  Displays the Home menu.
- ||** Pause.
- BACK** Move to the previous step.
- EXIT** Closes the menu.
-  **RIGHT/LEFTUP/DOWN** buttons to navigate the on-screen menus.
-  Select current option that's highlighted.
-  **TEXT** Open the TEXT.
- T.OPT** Open the function menu of TEXT.
- MOVIES** Search Movies.
- REC** Launch Record.
-  Launch Live Playback
-  **NETFLIX** APP Execution.
-  **AMAZON APP** Execution.
-  Corresponds to various colour functions in the menu or teletext.

Based on legislative decree no. 49 dated 14th March, 2014

"Execution of Directive 2012/19/EU about electrical and electronic equipment waste (RAEE)"



This marking indicates that this product should not be disposed with other household wastes, but it should be disposed separately from other wastes. Therefore, the user should bring the product with all essential components to recycling centers for electrical and electronic wastes, or return to retailer before to buy a new product as equivalent type, in the ratio of 1 to 1, or 1 to 0 for products that have larger side lesser of 25cm. Correct disposal of your old appliance will help to prevent potential damage to the environment and to human health and support materials recycling. The unlawful disposal of the product should involve for users' administrative sanctions based on Legislative Decree no. 49 dated 14th March, 2014.

Correct disposal of the batteries in this product

(Applicable in countries with separate collection systems)



This marking on battery, manual or packaging indicates that the batteries in this product should not be disposed of with other household waste at the end of their working life. Where marked, the chemical symbols Hg, Cd or Pb indicate that the battery contains mercury, cadmium or lead above the reference levels in EC Directive 2006/66. If batteries are not properly disposed of, these substances can cause harm to human health or the environment.

To protect natural resources and to promote material reuse, please separate batteries from other types of waste and recycle them through your local, free battery return system.

 CAUTION:



To prevent possible hearing damage, do not listen at high volume levels for long periods.

Environmental Considerations

Operating Temperature: 5°C -35°C(41°F-95°F)

Operating Humidity: 20% -75%, non-condensing



Storage Temperature: -15°C -45°C(5°F-113°F)

Storage Humidity: 10% -90%, non-condensing

BT max transmitter power: 100mW at 2.4GHz-2.4835GHz

Wi-Fi max transmitter power: 100mW at 2.4GHz-2.4835GHz

INFORMACION MBI SIGURINË

	Një pikë e eksklamimit në një trekëndësh ekuilateral ka për qëllim të lajmërojë përdoruesin për praninë e gjërave të rëndësishme në literaturën që shoqëron pajisjen.
	Paralajmërim Shkrepja e rrufesë, me simbolin e shigjetës në një trekëndësh ekuilateral, ka për qëllim të lajmërojë përdoruesin për praninë e një tensioni të rrezikshëm të pashkelur në strehimin e produktit që mund të jetë i përmasave të mjaftueshme për të përbërë një rrezik të goditjes elektrike për personin.



PARALAJMËRIM

RREZIKU I GODITJES ELEKTRIKE
MOS E HAP

Tensioni i lartë përdoret në funksionimin e këtij produkti. Për të zvogëluar rrezikun e goditjes elektrike, mos hiqni mbulesën e kabinetit, referojuani shërbimit të kualifikuar

Nëse televizori ndryshohet ose rregullohet ashpër, goditjet elektrike do të dëmtohen. Mos u përpiqni të hapni makinën për mirëmbajtje. Qendrat e kontaktit me klientët duhet të riparohen.

MASA TË RËNDËSISHME SIGURIE

- 1) Lexoni këto udhëzime. 2) Ndiqni këto udhëzime. 3) Vëri veshin të gjitha paralajmërimeve.
 - 4) Ndiqni të gjitha udhëzimet. 5) Mos e përdorni këtë pajisje pranë ujit. 6) Pastroni vetëm me një leckë të thatë. 7) Mos bllokoni hapjet e ventilimit. Instaloni në përputhje me udhëzimet e prodhuesit.
 - 8) Mos instaloni pranë burimeve të nxehtësisë si radiatorët, regjistrat e ngrohjes, furrat ose pajisje të tjera (përfshirë amplifikatorët) që prodhojnë nxehtësi.
 - 9) Mos kompromentoni qëllimin e sigurisë së prizës së polarizuar. Soketi i polarizuar ka dy tehe, njëra më e gjërë se tjetra. Një soket i tipit grounding ka dy tehe dhe një krah të tretë tokëzues. Një teh i gjërë ose një teh i tretë është siguruar për sigurinë tuaj, Nëse soketi i synuar nuk përshatet në daljen tuaj, konsultohuni me një elektrikist për të zëvendësuar daljen e vjetër.
 - 10) Mbrojeni kordonin e energjisë nga ecja ose pincimi, veçanërisht në priza, kontejnerë të përshatshëm dhe pikën ku dalin nga pajisja.
 - 11) Përdorni vetëm aksesore/aksesorë të specifikuar nga prodhuesi.
 - 12) Përdorni vetëm me një karcocë, mbajtëse, trekëmbësh, konsolë ose tabletë të specifikuar nga prodhuesi, ose të shitur me pajisjen. Kur përdorni një karrige me rrota, kini kujdes kur lëvizni kombinimin e karrigeve me rrota/aparateve për të shmangur dëmtimin e bastingut.
 - 13) Fike këtë pajisje gjatë stuhive ose kur nuk përdoret për periudha të gjata kohe.
- Vëmendje:
- 14) Për të zvogëluar rrezikun e zjarrit ose të goditjes elektrike, mos e ekspozoni këtë pajisje ndaj shiut ose lagështisë.
 - 15) Priza përdoret si një pajisje e shkëputur, pajisja e shkëputur duhet të mbetet lehtësisht operacionale.
 - 16) Soketi duhet të instalohet pranë pajisjeve dhe të jetë lehtësisht i arritshëm.
 - 17) Ky produkt nuk duhet të vendoset kurrë në një instalim të integruar nëse nuk jepet ventilimi i duhur ose udhëzimet e prodhuesit. 18) Aparati nuk duhet të ekspozohet ndaj dripping ose splashing dhe nuk duhet të vendoset në aparatin e mbushur me liguid, të tilla si vazot.
 - 19) Mos vendosni asnjë burim rreziku në pajisje (p.sh., objekte të mbushura me qirinj të lëngshëm dhe të ndezur).
 - 20) Muri ose montimi i tavanit - Njësia duhet të montohet në mur ose tavan vetëm siç është rekomanduar nga prodhuesi.
 - 21)  Kurrë mos vendosni televizor, telekomandë ose bateri pranë flakëve të hapura ose burimeve të tjera të nxehtësisë, duke përfshirë dritën e drejtpërdrejtë të diellit.
 - 22) Terminali USB duhet të ngarkohet në 0.5 A gjatë funksionimit normal.
- Këto udhëzime shërbimi janë për t'u përdorur vetëm nga personeli i kualifikuar i shërbimit. Për të zvogëluar rrezikun e goditjes elektrike, mos kryeni asnjë servisim tjetër përveç asaj që përmban udhëzimet e operimit. Vetëm nëse je i kualifikuar për ta bërë këtë.
- 23) Bateria nuk duhet të ekspozohet ndaj nxehtësisë së tepërt si dielli, zjarri, apo të ngjashme.
 - 24)  Kjo pajisje është një klasë II ose dyfish i izoluar elektroshtëpiake elektrike. LT është projektuar në mënyrë të tillë që të mos kërkojë një lidhje të sigurt me një tokë elektrike.
 - 25) Temperatura maksimale e ambientit është 45 gradë. Lartësia maksimale është 2000 metra.



BUTONAT E TV DHE NDËRFAQJA TERMINALE

Butonat e TV

Shënim: Kjo është vetëm një skemë funksionale, dhe pozicioni dhe rregullimi aktual i modeleve të ndryshme mund të jetë i ndryshëm.



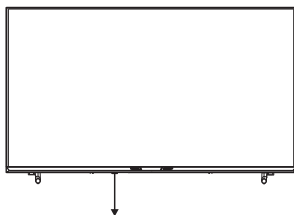





Një çelës:



Shtypni këtë buton standby për të ndezur / fikur televizorin.

Ndërfaqja terminale

Shënim: Në vijim janë ndërfaqe terminale të ndryshme, pozicioni aktual dhe rregullimi, numri i modeleve të ndryshme mund të jetë i ndryshëm.

 	<p>AV/Mini AV Log in Hyrje në një sinjal AV/Mini AV të jashtëm.</p>
	<p>CI SLOT Hyrja e lexuesit të kartës CI (ndërfaqja e përbashkët) kërkon një CAM (Conditional Access Module) që përdoret për tv me pagesë.</p>
	<p>Hyrje HDMI Sinjal dixhital hyrës nga një lidhës video HDMI.</p>
	<p>MILINGONA 75 Hyrje e antenës / cadle tv (75/VHF / UHF)</p>
	<p>Hyrje USB Lidhni një pajisje USB këtu për të lajuar skedarët tuaj medial</p>
	<p>DALJE OPTIKE Lidhni marrësin SPDIF.</p>
	<p>RJ45 Lidhu me Internetin.</p>
	<p>KUFJET JASHTË Kur kufjet janë të lidhura, altoparantët janë të çaktivizuar.</p>



*Mos prekni ose mos jini afër terminaleve HDMI, USB dhe parandaloni shkarkimin elektrostatik nga shqetësimi i këtyre Terminalet ndërsa janë në mode USB të funksionimit, ose kjo do të bëjë që televizori të ndalojë së punuari ose një status anormal.

DIAGRAMI I LIDHJES SË PAJISJES SË JASHTME

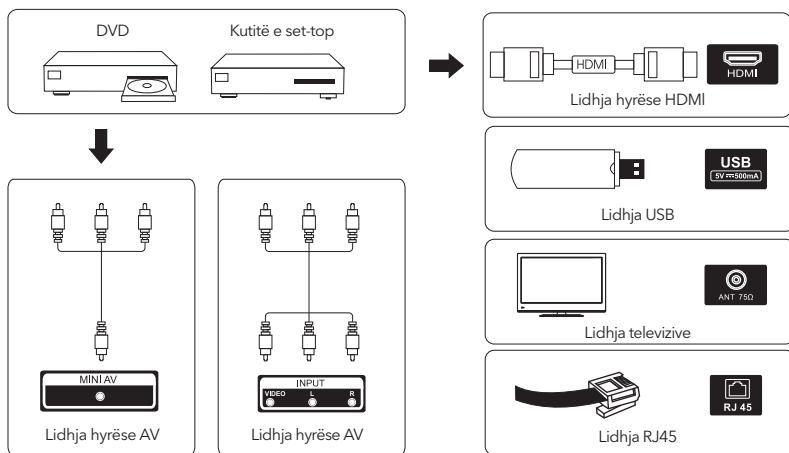

INSTALONI DHE LIDHNI TELEVIZORIN

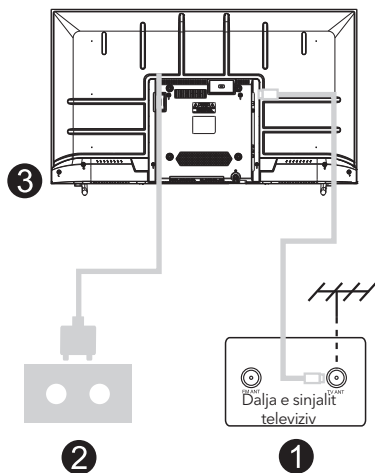
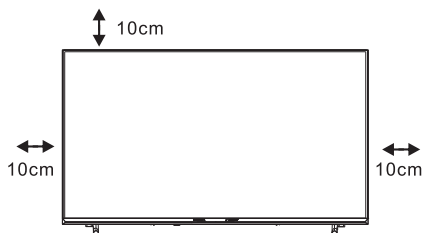

Vendos televizorin

Vendoseni televizorin në një vend të fortë që mund të mbajë peshën e televizorit.

Për të shmangur rrezikun, ju lutem mos e poziciononi televizorin pranë ujit ose një vend për ngrohje (si një dritë, qiri, makinë ngrohjeje), mos e bllokoni ventilimin në pjesën e pasme të televizorit.

Lidhni antenën dhe furnizimin me energji elektrike

1. Lidhni kablлон e antenës në pjesën e pasme të televizorit.
2. Plug në kablлон e energjisë së televizorit (AC 100-240V~50/60Hz).

Ndize televizorin

3. Lidhni furnizimin me energji elektrike, hyni në modalitetin standby (drita e kuqe), shtypni butonin e energjisë në televizor ose butonin e energjisë në telekomandë! Ndize televizorin.

Shënim:

nëse modeli ka një slot të kartës CI sipër, një prizë silikoni për slotin e kartës CI mund të gjendet në çantën e aksesorit (për modelet pa një slot të kartës CI, nuk ka prizë të tillë silikoni), ju lutemi futni prizën e silikonit në slot kur karta CI nuk është në përdorim.

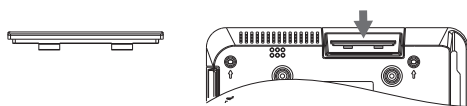

Shënim: Imazhi është vetëm për qëllime referimi.

UDHËZIME PËR MONTIMIN E NJË STENDA TELEVIZIVE

1. Hapni kutinë dhe hiqni televizorin dhe aksesoret e shpërndarë dhe bazën (disa modele pa bazë).
2. Për të shmangur dëmtimin e televizorit, mbulojeni me dyshek të butë dhe vendoseni në tavolinë. Me fytyrë poshtë mbi materialin e butë dhe mbështillenë qafën në bazën e televizorit.
3. Vidhos në bazë dhe lidhu me televizorin.
4. Instalimi është i plotë.

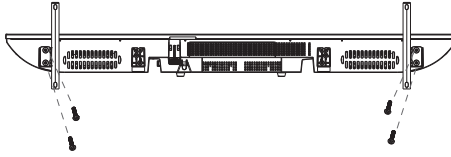

Shënim:

Mazhi është vetëm për qëllime referimi. Ju lutem të mbizotëroni në llojin e duhur

INSTALIMI PËR HERË TË PARË

Për herë të parë

Regjistrohu në faqen e internetit pas instalimit për herë të parë. Shtypni ◀ / ▶ butonin për metodën e instalimit.

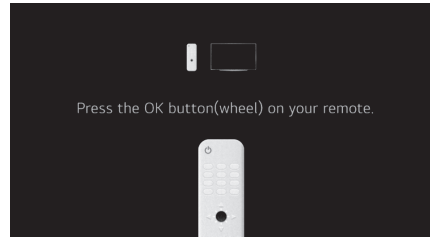

FAQJA KRYESORE

Hyni në faqen e parë pas First Timeinstall. Në listën e aplikacioneve, zgjidhni aplikacionin që dëshironi të hyni.

Duke përdorur panelin e tabelës së shtëpisë Ju mund të zgjidhni ose kontrolloni një pajisje (celular, pajisje të jashtme, pajisje shtëpiake, etj.) të lidhur me televizorin. Shtyp ▼ / ▲ / ◀ / ▶ buton për të zgjedhur .

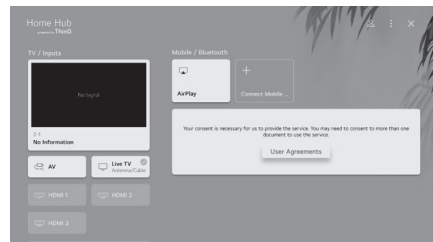
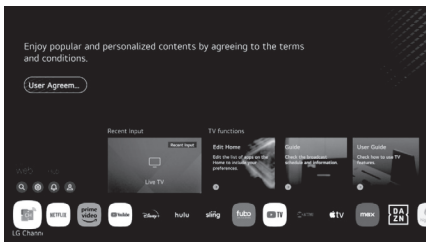

VENDOSJA E TELEVIZORIT

Printo  Kliko një buton për të hyrë në instalimin e televizorit.

Printo ▼/▲ button për të theksuar ikonën e menisë së dëshiruar dhe shtypni butonin <OK> për ta zgjedhur atë.

Rregullimet e shpejta



1. Ju mund të vendosni modalitetin e imazhit.
2. You can set it to Sound Mode
3. You can select Sound Out.
4. Ju mund të vendosni Game Optimiser.
5. Ju mund të shtoni/fshini artikujt për vendosjen e shpejtë ose të ndryshoni porosinë e tyre.
6. Ju mund të rregulloni dritën e pasme nga 0 në 100.
7. Ju mund të krijoni një lidhje Wi-Fi. 8. Ju mund të vendosni ekranin për t'u mbyllur shpejt.

Të gjitha rregullimet

Shtypni butonin ▼/▲ për të zgjedhur të gjitha rregullimet.

Shtypni butonin <OK> për të hyrë në nën-menu.

Shtypni butonin ▼/▲ për të zgjedhur Image/Sound/General/Support.

Figura

Shtypni butonin ▼/▲ për të zgjedhur një imazh. Shtypni butonin <OK> për të hyrë në nën-menunë dhe rregullimet.

(Opsioni:Përzgjedhja e modes/raporti/rregullimet e avancuara)

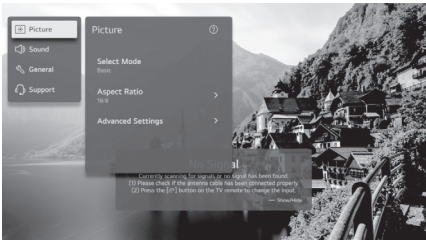

Modaliteti i figurës

Shtypni butonin ▼/▲ për të zgjedhur modalitetin e figurës.

Shtypni butonin <OK> për të hyrë në nën-menu.

Shtypni butonin ◀/ ▶ për të zgjedhur Vivid/Standard/Basic/Cinema/Sports, dhe shtypni butonin <OK> për ta rregulluar atë.

Modaliteti i zërit

Shtypni butonin ▼/▲ për të zgjedhur modalitetin e zërit.

Shtypni butonin <OK> për të hyrë në nën-menu.

Printo ◀/ ▶ button për të zgjedhur Standard / Cinema / Clear Voice / Sports / Music dhe shtypni butonin <OK> për ta vendosur atë.

Tingulli jashtë

Shtypni butonin ▼/▲ për të zgjedhur Sound Out.

Shtypni butonin <OK> për të hyrë në nën-menu.

Printo ◀/ ▶ button për të zgjedhur një altoparlant TV/ pajisje Bluetooth/ pajisje mobile/ pajisje optike Qut/ pajisje HDMI (ARC) / kufje me tela/ pajisje optike Qut + altoparlant TV / kufje me tela + altoparlant TV, dhe shtypni butonin <OK> për ta vendosur atë.

Optimizer i lojës

Shtypni butonin ▼ / ▲ për të zgjedhur Game Optimiser.

Rrjeti

Nëse konfiguroni parametrat e rrjetit tuaj, mund të përdorni një sërë shërbimesh si përmbajtje online dhe aplikacione.

Lidhje me tela (Ethernet)

Shtypni butonin ▼ / ▲ për të zgjedhur një lidhje me tela (Ethernet).

Shtypni butonin <OK> për të hyrë në nën-menunë dhe rregullimet.

Lidhja Wi-Fi

Shtypni butonin ▼ / ▲ për të zgjedhur një lidhje Wi-Fi.

MEDIA

Lidhni një pajisje ruajtëse USB (USB HDD, usb stick) në portin USB në televizorin tuaj për të ruajtur skedarët e përmbajtjes të ruajtura në pajisjen e ruajtjes USB të televizorit.

Shtypni butonin ▼ / ▲ për të zgjedhur Picture & Video/Photo/Video/Music.



Image & Video

Ju mund të shikoni fotot dhe videot duke përdorur aplikacionin Photo & Video.

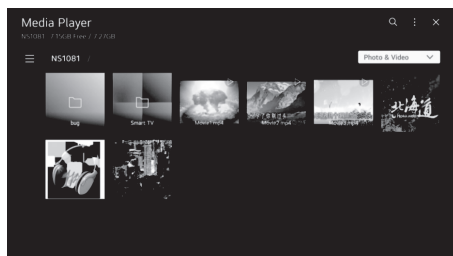

Figura

Përzgjedhja e një imazhi në aplikacionin Photo & Video aktivizon lojtarin e fotografisë. Ju mund të shihni fotot tuaja të ruajtura.

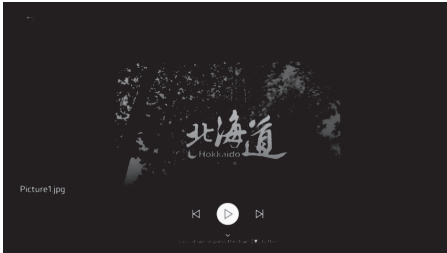

MEDIA

Video

Përzgjedhja e një imazhi në aplikacionin Photo & Video aktivizon pllakën e fotografisë. Ju mund të shihni videot tuaja të ruajtura.

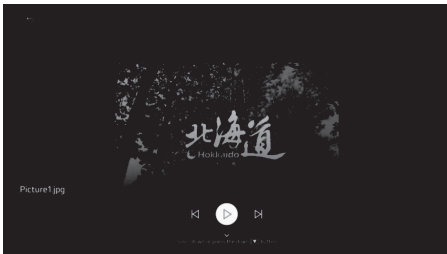

Muzikë

Ju mund të luani muzikë në mënyrë të rehatshme duke zgjedhur skedarët muzikorë të ruajtur në aplikacionin Music ose duke zgjedhur ikonën e lojtarit të muzikës gjatë playback-ut të përbajtjes në aplikacione të tilla si Photos and Videos.

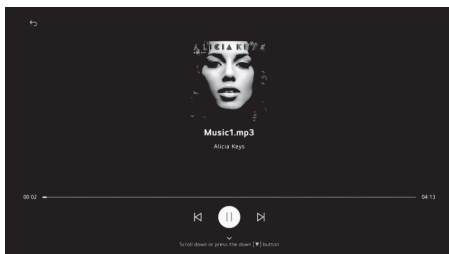
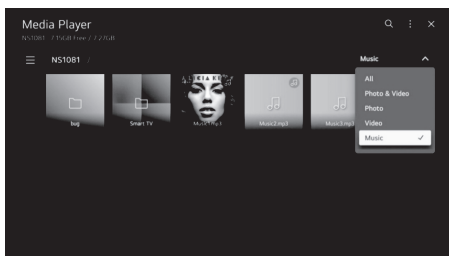

NDIHMË

Nuk ka fuqi	<ul style="list-style-type: none"> Nëse ende nuk ka fuqi, ju lutemi zhblokoni dhe rilidhuni në prizë pas 60 sekondash. Ktheje mbrapsht fuqinë
Sinjali nuk është marrë në mënyrë korrekte	<ul style="list-style-type: none"> Imazhe të dyfishta ose fantazëm mund të shfaqen në televizor nëse ka ndërtesa të larta ose male afër vendit ku ndodhëni. Ju mund ta rregulloni imazhin me anë të kontrollit manual: konsultoni udhëzimet për rregullimin e joierit, ose rregulloni drejtimin e Antena e jashtme. Nëse jeni duke përdorur një antenë të brendshme, pritja e sinjalit mund të jetë më e vështirë në rrethana të caktuara. Nëse kjo nuk përmirëson pritjen, mund t'ju duhet të kaloni në një antenë të jashtme.
Nuk ka fotografi	<ul style="list-style-type: none"> Kontrolloni se antena në pjesën e pasme të televizorit është e lidhur siç duhet. Shikoni kanalet e tjera për të parë nëse problemi po ndodh ende
Videoja shfaqet pa zë	<ul style="list-style-type: none"> Provo të kthesh volumnin. Kontrolloni nëse televizori është i heshtur apo jo.
Audioja është e pranishme, por videoja nuk shfaqet ose nuk është e çngjyrosur	<ul style="list-style-type: none"> Provoni të rregulloni kontrastin dhe shkëlqimin.
Zhurma statike ndikon në cilësinë e videoeve dhe të zërit	<ul style="list-style-type: none"> Kontrolloni se antena në pjesën e pasme të televizorit është e lidhur siç duhet.
Linjat e thyera në ekran	<ul style="list-style-type: none"> Pajisjet elektrike si tharëse flokësh apo vakum, etj. Mund të ngatërrohet me Televizori yt. Fikni këto pajisje.
Telekomanda nuk funksionon	<ul style="list-style-type: none"> Sigurohuni që qeset plastike që vijnë me telekomandë të hiqen. Provoni të përdorni telekomandë në një distancë më të shkurtër nga televizori. Kontrolloni se instalimi i baterisë është i saktë ose provoni të përdorni bateri të reja me telekomandë. Televizori do të hyjë në gjendje gatishmërie nëse nuk merr përgjigje brenda pak minutash.
Pa video (modaliteti kompjuterik)	<ul style="list-style-type: none"> Ju lutem kontrolloni se kabloja është e lidhur siç duhet me portin HDMI, ose se kabloja është e përkulur në disa vende.
Linja vertikale Blink (modaliteti PC)	<ul style="list-style-type: none"> Shkoni në menunë kryesore dhe rregulloni planimetrinë vertikale për të eliminuar vijën vertikale.
Grisje horizontale (modaliteti kompjuterik)	<ul style="list-style-type: none"> Rregulloni vendosjen horizontale të ekranit për të pastruar vijat horizontale.
Ekran i është shumë i shndritshëm ose i errët (modaliteti kompjuterik)	<ul style="list-style-type: none"> Rregulloni shkëlqimin ose kontrastin në menunë kryesore.
Asnjë përgjigje nga kompjuteri	<ul style="list-style-type: none"> Kontrolloni se rezolucioni në ekranin e kompjuterit tuaj është vendosur në një rezolucion kompatibël për televizorin tuaj.
Linjat që shfaqen kur pajisja është e lidhur me portin RCA	<ul style="list-style-type: none"> Sigurohuni që jeni duke përdorur një kablo të cilësisë së mirë.
Problemet janë të pazgjdhura	<ul style="list-style-type: none"> Zhblokoni kordonin e energjisë dhe prisni 30 sekonda, pastaj rilidhuni në prizë. Nëse problemet ekzistojnë ende, mos u përpqi ta rregullosh vetë televizorin. Kontaktoni me dashamirësi qendrën e shërbimit.

Mos lejoni që televizori të shfaqë një imazh statik, qoftë nga një video pauzë, ekran menuje, etj. Gjatë një periudhe më të gjatë, ai do të dëmtojë ekranin dhe mund të shkaktojë djegjen e imazhit.

SPECIFIKIMET

Madhësia e ekranit	Konsumi i energjisë	Aksesorët kryesorë
24"	36W	Manuali i përdoruesit x1 Kontrolluesi i largët x1 Kablloja e energjisë x1 Bateritë AAA x2 (opsionale)
32"	56W	
39"	60W	
40"/42"/43"	90W	
50"	100W	
55"	110W	
58"	120W	
65"	160W	
70"	180W	
75"	250W	
85"	300W	

★ JETËGJATËSIA: 60,000 orë



Prodhuar me licencë nga Dolby Laboratories. Dolby, Dolby Audio, dhe simboli me dy D janë marka tregtare të Dolby Laboratories Licensing Corporation.



Termit HDMI dhe HDMI High-Definition Multimedia Interface, si dhe logo HDMI, janë marka tregtare ose marka tregtare të regjistruara të HDMI Licensing LLC në Shtetet e Bashkuara dhe vende të tjera.

**WARNING!**

Kurrë mos e vendosni televizorin në një vend të paqëndrueshëm. Televizori mund të bjerë dhe të shkaktojë dëmtime të rënda personale ose vdekje. Shumë dëmtime, veçanërisht tek fëmijët, mund të shmangen duke marrë masa paraprake të thjeshta si:

1. Përdorni kabinete ose mbajtëse të rekomanduara nga prodhuesi i TV. 2. Përdorni vetëm mobilje që mund të mbështesin në mënyrë të sigurt televizorin.
2. C. Sigurohuni që televizori të mos varet mbi buzën e mobiljeve mbështetëse.
3. d. Mos e vendosni televizorin në mobilje të larta (p.sh., dollapë apo rafte librash). Pa i lidhur mobiljet dhe televizorin në një mbështetje të duhur.
4. d. Mos e vendosni nivelonin mbi pëlhurë ose materiale të tjera që mund të jenë midis televizorit dhe mobiljeve mbështetëse.
5. E. Edukimi i fëmijëve mbi rreziqet e ngjites së mobiljeve për të shkuar në televizion ose kontrollat e tij.

Nëse televizori juaj ekzistues është duke u mbajtur lart dhe lëvizur, të njëjtat konsiderata si më sipër duhet të aplikohen

Vidë montuese muri: 22-24 inç M4, 28-70 inç M6, 75inç M8

Shënim: mos u varni në një kënd për të shmangur rrezikun e rënies.

TELEKOMANDË

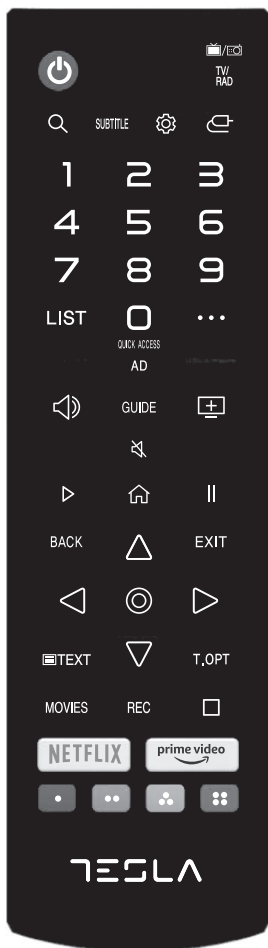

- NDIZE TELEVIZORIN/FIKE.
- TV/RAD Kaloni në TV ose radio.
- Kërko.
- SUBTITLE Aktivizoni/çaktivizoni përkthimet.
- Futni menunë e rregullimeve të shpejta.
- Zgjedh një burim hyrës.
- Çelësi për të zgjedhur një numër.
- LIST Shfaqet ekrani i editimit QUICKACCESS. Shkurt:
- QUICK ACCESS Number Key/Hold: Quick Access.
- Ajo shfaq butonat shtesë në telekomandë.
- Volumi.
- Ule volumin.
- Kanali UP.
- Kanali poshtë.
- AD Ndizni ose fikni AD Ju mund të kontrolloni programin.
- GUIDE Fike tingullin.
- Luaj.
- Shfaq menunë e fillimit.
- Pauzë.
- BACK Shko tek hapi i mëparshëm.
- EXIT Ai mbyll menyne.
- Butonat DJATHTAS/MAJTAS UP/DOWN për të lundruar në menunë në ekran.
- Zgjidh opsionin aktual që është theksuar.
- Hape tekstin.
- Hapni menunë TEXT në mënyrë funksionale.
- Kërkim filmash.
- Nisja e rekordit. Nisja e playback live
- Ekzekuto aplikacionin NETFLIX. Ekzekuto aplikacionin AMAZON.
- Korrespondon me funksione të ndryshme të ngjyrave në menu ose teletekst.

49 prej 14 marsit 2014

“Zbatimi i Direktivës 2012/19/BE mbi Mbetjet e Pajisjeve Elektrike dhe Elektronike (RAEE)”



Ky emërtim tregon se ky produkt nuk duhet të asgjësohet me mbeturina të tjera shtëpiake, por duhet të asgjësohet veçmas nga mbeturinat e tjera. Prandaj, klienti duhet ta sjellë produktin me të gjithë përbërësit thelbësorë në qendrat e riciklimit të mbetjeve elektrike dhe elektronike ose të kthehet tek shitësi para se të blejë një produkt të ri si tip ekuivalent, në një raport prej 1 me 1, ose 1 me 0 për produktet që kanë një anë më të madhe prej më pak se 25 cm. Asgjësimi i duhur i pajisjeve të vjetra do të ndihmojë në parandalimin e dëmtimit të mundshëm të mjedisit dhe shëndetit të njeriut dhe riciklimit të materialeve. Heqja e paligjshme e produktit duhet të përfshijë sanksione administrative ndaj përdoruesve bazuar në Dekretin Legjislativ nr. 1.

KUJDES:



Eliminimi i duhur i baterive në këtë produkt (i zbatueshëm në vendet me sisteme të veçanta grumbullimi)

Ky emërtim në bateri, manual, ose paketim tregon se bateritë në këtë produkt nuk duhet të asgjësohen me mbeturina të tjera shtëpiake në fund të jetës së tyre të shërbimit. Simbolet kimike Hg, Cd ose Pb tregojnë se bateria përmban merkur, kadmium ose plumb mbi nivelet e referencës në Direktivën 2006/66 të BE-së. Nëse bateritë nuk disponohen siç duhet, këto substanca mund të shkaktojnë dëme në shëndetin e njeriut ose në mjedis. Për të mbrojtur burimet natyrore dhe për të nxitur ripërdorimin e materialeve, ju lutemi të ndani bateritë nga llojet e tjera të mbeturinave dhe t'i ricikloni ato nëpërmjet sistemit tuaj lokal të riciklimit të baterive.

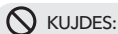

KUJDES:



Për të parandaluar humbjen e mundshme të dëgjimit, mos dëgjoni në vëllime të larta për periudha të zgjatura.

Konsideratat mjedisore

Temperatura e operimit: 5 °C-35 °C (41 °F-95 °F)

Lagështia operative: 20%-75%, jo-kondensuese

Temperatura e magazinimit: -15 °C-45 °C (5 °F-113 °F) L

agështia e magazinimit: 10%-90%, jo-kondensuese

BT Fuqia maksimale transmetuese: 100mW në 2.4GHz-2.4835GHz Wi-Fi

Fuqia maksimale transmetuese : 100mW në 2.4GHz-2.4835GHz

INFORMACIJE O BEZBJEDNOSTI

	Uzvičnik unutar jednakostraničnog trougla namijenjen je da upozori korisnika na prisustvo važnih uputa u dokumentaciji koja prati uređaj.
	Upozorenje Simbol munje sa strjelicom unutar jednakostraničnog trougla namijenjen je da upozori korisnika na prisustvo neizolovanog opasnog napona unutar kućišta proizvoda, koji može biti dovoljno visok da predstavlja rizik od električnog udara za osobe.

OPREZ

OPASNOST OD STRUJNOG
UDARA. NE OTVARAJTE

U radu ovog proizvoda koriste se visoki naponi. Da biste smanjili rizik od električnog udara, ne uklanjajte poklopac kućišta, popravke povjerite kvalifikovanom servisnom osoblju.



Ako na televizoru dođe do bilo kakvih promjena ili grubih podešavanja, može doći do električnog udara. Nemojte Ne pokušavajte sami otvarati uređaj radi održavanja, već se obratite korisničkom servisu za potrebne popravke.

VAŽNE MJERE PREDOSTROŽNOSTI

- 1) Pročitajte ova uputstva. 2) Sačuvajte ova uputstva. 3) Obratite pažnju na sva upozorenja.
- 4) Pratite sva uputstva. 5) Ne koristite ovaj uređaj u blizini vode. 6) Čistite samo suvom krpom.
- 7) Ne blokirajte otvore za ventilaciju. Instalirajte u skladu sa uputstvima proizvođača.
- 8) Ne instalirajte u blizini izvora toplote kao što su radijatori, grijači, štednjaci ili drugi uređaji (uključujući pojačala) koji proizvode toplotu.
- 9) Ne ometajte bezbjednu svrhu polarizovanog ili uzemljenog utikača. Polarizovani utikač ima dvije oštrice, od kojih je jedna šira od druge. Uzemljeni utikač ima dvije oštrice i treću uzemljivačku oštricu. Šira oštrica ili treća oštrica su tu radi vaše bezbjednosti. Ako dostavljeni utikač ne odgovara vašoj utičnici, konsultujte električara za zamjenu zastarjele utičnice.
- 10) Zaštitite naponski kabl od gaženja ili priklještenja, posebno na mjestima utikača, utičnica i tački gdje izlazi iz uređaja.
- 11) Koristite samo dodatke/opremu koju je odredio proizvođač.
- 12) Koristite samo sa kolicima, stalkom, stativom, nosačem ili stolom koje je odredio proizvođač ili koji se prodaje sa uređajem. Kada se koriste kolica, budite oprezni prilikom pomjeranja kolica/uređaja kako biste izbjegli povrede ili prevrtanje.
- 13) Isključite ovaj uređaj tokom grmljavine ili kada se ne koristi duže vrijeme.



Oprez:

- 14) Da biste smanjili rizik od požara ili električnog udara, ne izlažite ovaj uređaj kiši ili vlazi.
- 15) Utikač za struju se koristi kao uređaj za isključivanje; uređaj za isključivanje treba da ostane lako dostupan.
- 16) Utičnica treba da bude instalirana blizu opreme i treba da bude lako dostupna.
- 17) Ovaj proizvod nikada ne bi trebalo da bude smješten u ugradnim instalacijama kao što su police za knjige ili stalci, osim ako nije obezbijedena odgovarajuća ventilacija ili ako su poštovana uputstva proizvođača.
- 18) Uređaj ne smije biti izložen kapanju ili prskanju i na njih se ne smiju stavljati posude pune tečnosti, poput vaza.
- 19) Ne stavljajte na uređaj potencijalno opasne objekte (npr. posude pune tečnosti, upaljene svijeće).
- 20) Montiranje na zid ili plafon - Uređaj treba montirati na zid ili plafon samo prema preporukama proizvođača.
- 21)  Nikada ne postavljajte televizor, daljinski upravljač ili baterije u blizini otvorenog plamena ili drugih izvora toplote, uključujući direktnu sunčevu svjetlost. Da biste spriječili širenje požara, držite svijeće ili druge izvore plamena dalje od televizora, daljinskog upravljača i baterija u svakom trenutku.
- 22) USB terminal treba biti opterećen sa 0.5 A pod normalnim radom. Ove upute za servisiranje su namijenjene isključivo kvalificiranom servisnom osoblju. Da biste smanjili rizik od električnog udara, nemojte vršiti nikakve servise osim onih koji su navedeni u uputstvu za rad, izuzev ako ste kvalificirani za to.
- 23) Baterija ne smije biti izložena prekomjernoj toploti kao što su sunčeva svjetlost, vatra ili slično.
- 24)  Ova oprema predstavlja električni uređaj klase II ili duplo izolovan. Dizajnirana je na takav način da ne zahtijeva sigurnosnu vezu sa električnim uzemljenjem.
- 25) Maksimalna temperatura okruženja za korištenje je 45 stepeni. Maksimalna visina za korištenje je 2000 metara.

DUGMAD I PRIKLJUČCI TELEVIZORA

TV dugmad

Napomena: Sledeći prikaz je samo funkcionalna šema, a stvarni položaj i raspored različitih modela mogu se razlikovati.



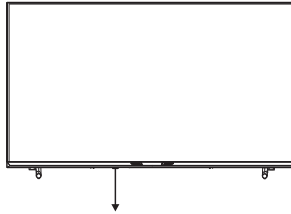





Jedan taster:

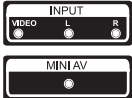

Pritisnite ovaj taster u standby modu da uključite/isključite televizor.

Interfejs terminala

Napomena: Slijede različiti interfejsi terminala, a stvarni položaj i raspored, kao i broj različitih modela, mogu se razlikovati.

	<p>AV/Mini AV ulaz Spoljni AV/Mini AV signalni ulaz.</p>
	<p>CI SLOT Ulaz za čitač kartica CI (zajednički interfejs), zahtijeva CAM (modul za uslovni pristup) koji se koristi za plaćene TV usluge.</p>
	<p>HDMI ulaz Digitalni signalni ulaz sa HDMI video konektora.</p>
	<p>ANT 75 Povežite antenu/kablovski TV ulaz (75/VHF/UHF).</p>
	<p>USB ulaz Povežite USB uređaj ovdje da reprodukujete njegove medijske datoteke.</p>
	<p>OPTICAL izlaz Povežite SPDIF prijemnik..</p>
	<p>RJ45 Povežite internet.</p>
	<p>Izlaz za SLUŠALICE Kada su slušalice priključene, zvučnici su onemogućeni.</p>



*Ne dodirujte i nemojte biti blizu HDMI i USB terminala, i spriječite elektrostatičko pražnjenje da ometa ove terminale dok je u USB režimu rada, jer to može uzrokovati da televizor prestane da radi ili da se pojavi abnormalno stanje.

ŠEMA POVEZIVANJA SPOLJNOG UREĐAJA

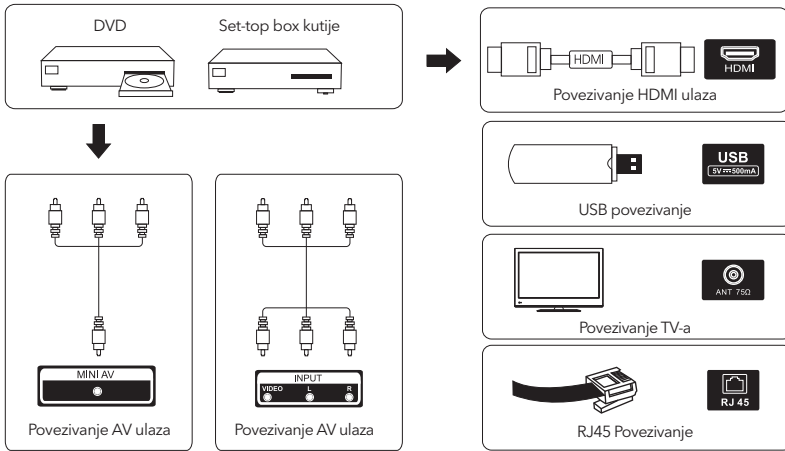

INSTALACIJA I POVEZIVANJE TV UREĐAJA

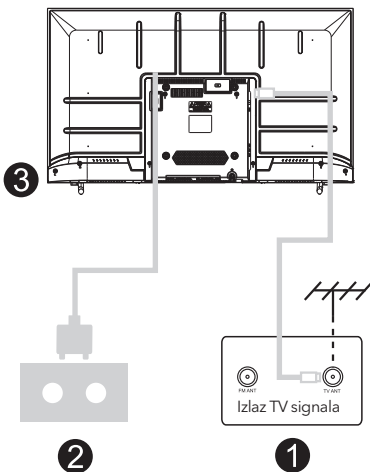
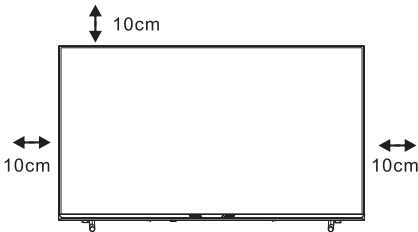

Postavite svoj televizor

Postavite televizor na čvrsto mjesto koje može da izdrži njegovu težinu.

Da biste izbjegli opasnost, nemojte postavljati televizor u blizini vode ili izvora toplote (kao što su svjetlost, svijeća, grijači), ne blokirajte ventilaciju na zadnjoj strani televizora.

Povežite antenu i napajanje

1. Povežite antenu na utičnicu za antenu na zadnjoj strani televizora.
2. Uključite naponski kabl televizora (AC 100-240V~50/60Hz).

Uključite televizor

3. Povežite napajanje, udite u standby mod (crveno svjetlo), pritisnite taster za napajanje na televizoru ili taster za napajanje na daljinskom upravljaču da uključite televizor.

Napomena:

Ako model ima CI slot na vrhu, silikonski čep za CI slot može se naći u paketu sa priborom (za modele bez CI slota, takav silikonski čep ne postoji). Molimo vas da umetnete silikonski čep u slot kada CI kartica nije u upotrebi.

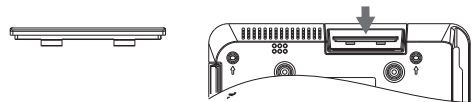

Napomena: Slika je samo za referencu.

PUTSTVO ZA INSTALACIJU STALKA ZA TELEVIZOR

1. Otvorite kutiju i uklonite TV i razbacane dodatke i bazu (neki modeli bez baze).
2. Kako biste izbjegli oštećenje TV-a, pokrijte ga mekim madracem i stavite na stol. licem prema dolje na mekom materijalu i zavrnite vrat postolja na TV.
3. zavrtnite bazu i spojite na TV.
4. instalacija je završena.

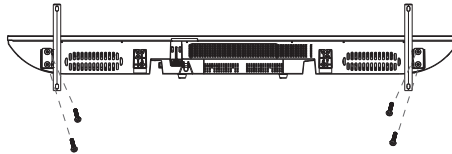

Napomena:

Slika je samo za referencu. Molimo vas da se oslonite na stvarni proizvod.

PRVA INSTALACIJA

Uđite na početnu stranicu nakon prve instalacije.
Pritisnite ◀/ ▶ za izbor metode instalacije.

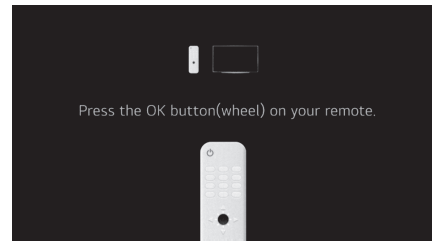

POČETNA STRANICA

Uđite na početnu stranicu nakon prve instalacije.
Na popisu aplikacija odaberite aplikaciju koju želite unijeti.

Korištenje početne kontrolne table
Možete izabrati ili upravljati uređajem (mobilnim, spoljnim uređajem, kućnim IoT uređajima, itd.) povezanim na TV.
Pritisnite dugme ▼/▲/◀/▶ za izbor.

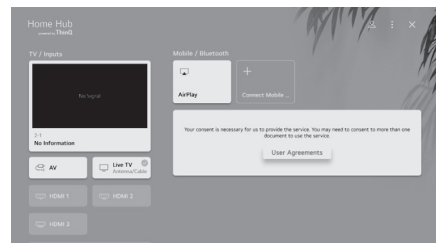
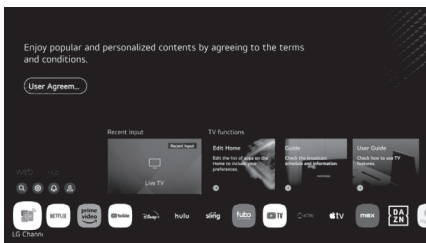

PODEŠAVANJE TV-A

Pritisnite dugme  za ulazak u podešavanja TV-a.

Pritisnite dugme ▼ / ▲ za isticanje željene ikone menija, a zatim pritisnite dugme <OK> za odabir.

Brze postavke



1. Možete podesiti režim slike.
2. Možete podesiti režim zvuka.
3. Možete odabrati izlaz zvuka.
4. Možete podesiti optimizator za igre.
5. Možete dodati/obrisati stavke brzih podešavanja ili promijeniti njihov redoslijed.
6. Možete podesiti pozadinsko osvjjetljenje od 0 do 100.
7. Možete podesiti Wi-Fi vezu.
8. Možete postaviti brzo zatvaranje ekrana.

Sva podešavanja

Pritisnite dugme ▼ / ▲ za izbor opcije "Sva podešavanja."

Pritisnite dugme <OK> za ulazak u podmeni.

Pritisnite dugme ▼ / ▲ za izbor opcije Slika/Zvuk/Opšte/Podrška.

Slika

Pritisnite dugme ▼ / ▲ za izbor opcije "Slika". Pritisnite dugme <OK> za ulazak u podmeni i podešavanje. (opcija: Izbor režima/Odnos stranica/Napredna podešavanja)

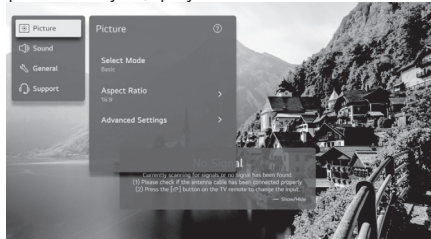

Režim slike

Pritisnite dugme ▼ / ▲ za izbor režima slike.

Pritisnite dugme <OK> za ulazak u podmeni.

Pritisnite dugme ◀ / ▶ za izbor opcije Živopisno/Standardno/Osnovno/Bioskop/Sport, a zatim pritisnite dugme <OK> za podešavanje.

Režim zvuka

Pritisnite dugme ▼ / ▲ za izbor režima zvuka.

Pritisnite dugme <OK> za ulazak u podmeni.

Pritisnite dugme ◀ / ▶ za izbor opcije Standardno/Bioskop/Jasan glas/Sport/Muzika, a zatim pritisnite dugme <OK> za podešavanje.

Izlaz zvuka

Pritisnite dugme ▼ / ▲ za izbor izlaza zvuka.

Pritisnite dugme <OK> za ulazak u podmeni.

Pritisnite dugme ◀ / ▶ za izbor opcija Zvučnik TV-a/Bluetooth uređaj/Mobilni uređaj/Optički izlaz/HDMI (ARC) uređaj/Žične slušalice/Optički izlaz + Zvučnik TV-a/Žične slušalice + Zvučnik TV-a, a zatim pritisnite dugme <OK> za podešavanje.

Optimizator za igre

Pritisnite dugme ▼ / ▲ za izbor optimizatora za igre.

Mreža

Ako konfigurirate podešavanja za mrežu, možete koristiti razne usluge kao što su online sadržaji i aplikacije.

Žičana veza (Ethernet)

Pritisnite dugme ▼ / ▲ za izbor žičane veze (Ethernet).

Pritisnite dugme <OK> za ulazak u podmeni i podešavanje.

Wi-Fi veza

Pritisnite dugme ▼ / ▲ za izbor Wi-Fi veze. Pritisnite dugme <OK> za ulazak u podmeni i podešavanje.

MEDJI

Povežite USB uređaj za skladištenje (USB HDD, USB fleš) na USB port na TV-u kako biste uživali u sadržaju sa datoteka sa USB uređaja na vašem TV-u.

Pritisnite dugme ▼ / ▲ za izbor opcija Fotografija i video/Fotografija/Video/Muzika.

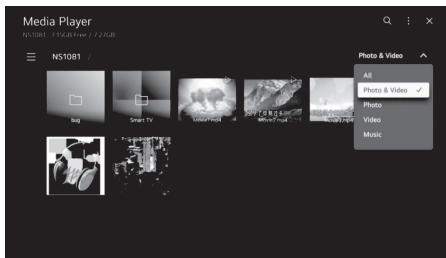
**Fotografije i video**

Možete pregledati fotografije i video zapise koristeći aplikaciju Fotografije i video.



Fotografija

Odabir fotografije u aplikaciji Fotografije i video pokreće preglednik. Možete pregledati svoje sačuvane fotografije.

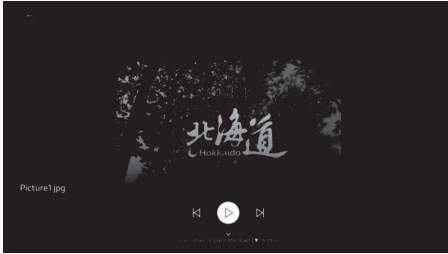

MEDJI

Video

Odabir videa u aplikaciji Fotografije i video pokreće video plejer. Možete pregledati svoje sačuvane video zapise.

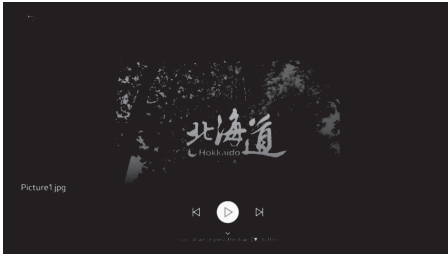

Muzika

Možete lako reprodukovati muziku odabirom muzičkih datoteka sačuvanih u aplikaciji Muzika ili odabirom ikone muzičkog plejera tokom reprodukcije sadržaja u aplikacijama kao što su Fotografije i video.

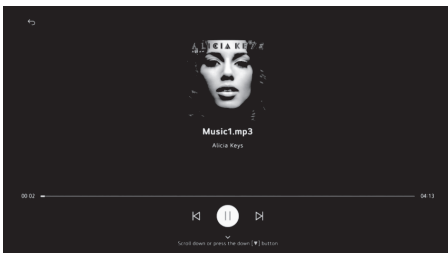
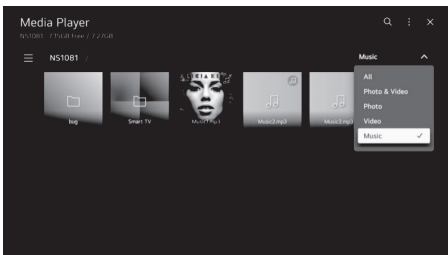

POMOĆ

Nema napajanja	<ul style="list-style-type: none"> • Provjerite da li je AC kabl TV-a priključen. Ako i dalje nema napajanja, isključite utikač i ponovo ga priključite u utičnicu nakon 60 sekundi. Ponovo uključite napajanje.
Signal nije pravilno primljen	<ul style="list-style-type: none"> • Duple ili fantomske slike mogu se pojaviti na vašem TV-u ako su u blizini visoke zgrade ili planine. Možete prilagoditi sliku ručno: konsultujte uputstvo za vermiersko podešavanje ili prilagodite pravac spoljne antene. • Ako koristite unutrašnju antenu, prijem signala može biti otežan pod određenim okolnostima. Prilagodite pravac antene za optimalan prijem. Ako to ne poboljša prijem, možda ćete morati da predete na spoljašnju antenu.
Nema slike	<ul style="list-style-type: none"> • Provjerite da li je antena na poledini TV-a pravilno priključena. • Pregledajte druge kanale da vidite da li se problem i dalje javlja.
Video se pojavljuje bez zvuka	<ul style="list-style-type: none"> • Pokušajte da povećate jačinu zvuka. • Provjerite da li je zvuk TV-a isključen (na mute).
Zvuka ima, ali slika se ne prikazuje ili je izobličena	<ul style="list-style-type: none"> • Pokušajte da podesite kontrast i osvjetljenost.
Statički šum utiče na kvalitet videa i zvuka	<ul style="list-style-type: none"> • Provjerite da li je antena na poledini TV-a pravilno priključena.
Isječene linije na ekranu	<ul style="list-style-type: none"> • Električni aparati kao što su fenovi za kosu ili usisivači itd. mogu ometati vaš TV. Isključite ove aparate.
Daljinski ne radi	<ul style="list-style-type: none"> • Provjerite da li je plastična vrećica koja je došla sa daljinskim upravljačem uklonjena. Pokušajte koristiti daljinski upravljač iz bliže udaljenosti od TV-a. Provjerite da li su baterije pravilno postavljene ili pokušajte sa novim baterijama u daljinskom upravljaču. • TV će preći u režim pripravnosti ako ne primi odgovor u nekoliko minuta.
Nema videa (PC režim)	<ul style="list-style-type: none"> • Provjerite da li je kabl pravilno priključen na HDMI port ili da li je kabl savijen na nekim mjestima.
Treperenje vertikalne linije (PC režim)	<ul style="list-style-type: none"> • Uđite u glavni meni i prilagodite vertikalno postavljanje da biste eliminisali vertikalne linije.
Horizontalno kidanje (PC režim)	<ul style="list-style-type: none"> • Prilagodite horizontalno postavljanje ekrana da biste uklonili horizontalne linije.
Ekran je previše svijetao ili taman (PC režim)	<ul style="list-style-type: none"> • Prilagodite osvjetljenost ili kontrast u glavnom meniju.
Nema odgovora sa računara	<ul style="list-style-type: none"> • Provjerite je li razlučivost zaslona računala postavljena na kompatibilnu razlučivost za TV.
Linije se pojavljuju kada je uređaj povezan na RCA port	<ul style="list-style-type: none"> • Uvjerite se da koristite kabl dobrog kvaliteta.
Problemi nisu riješeni	<ul style="list-style-type: none"> • Isključite napajajući kabl i sačekajte 30 sekundi, a zatim ponovo priključite u utičnicu. Ako problemi i dalje traju, nemojte pokušavati da popravite TV sami. Ljubazno se obratite servisu.

Ne ostavljajte svoj TV da prikazuje statičnu sliku, bilo da je to pauzirani video, ekran menija itd., duži vremenski period, jer to može oštetiti ekran i uzrokovati izgaranje slike

SPECIFIKACIJE

Veličina ekrana	Potrošnja energije	Glavni dodaci
24"	36W	Korisnički priručnik x1 Daljinski upravljač x1 Napajajući kabl x1 AAA baterije x2 (opciono)
32"	56W	
39"	60W	
40"/42"/43"	90W	
50"	100W	
55"	110W	
58"	120W	
65"	160W	
70"	180W	
75"	250W	
85"	300W	

★ ŽIVOTNI VIJEK: 60,000 Hrs



Proizvedeno pod licencom kompanije Dolby Laboratories. Dolby, Dolby Audio i simbol dvostrukog D su zaštitni znaci kompanije Dolby Laboratories Licensing Corporation.



Termini HDMI i HDMI (High-Definition Multimedia Interface) i HDMI logo su zaštitni znakovi ili registrovani zaštitni znakovi HDMI Licensing LLC u Sjedinjenim Američkim Državama i drugim zemljama.

UPOZORENJE!

Nikada ne postavljajte televizor na nestabilnu površinu. Televizor može da padne, što može izazvati ozbiljne povrede ili smrt. Mnoge povrede, posebno kod djece, mogu se izbjeći preduzimanjem jednostavnih mjera opreza kao što su:

1. Korištenje ormarića ili postolja koje preporučuje proizvođač televizora.
2. Korištenje namještaja koji može sigurno da podrži televizor.
3. Obezbeđivanje da televizor ne viri preko ivice namještaja na kom se nalazi.
4. Ne postavljajte televizor na visoki namještaj (na primjer, ormare ili police) bez učvršćivanja i namještaja i televizora na odgovarajući oslonac.
5. Ne stavljajte televizor na tkanine ili druge materijale koji mogu biti smješteni između televizora i namještaja.
6. Obrazovanje djece o opasnostima penjanja po namještaju kako bi došla do televizora ili njegovih kontrola.

Ako se vaš postojeći televizor zadržava i premješta, treba primijeniti iste gore navedene mjere opreza.

Šraf za montažu na zid : 22-24 inča M4, 28-70 inča M6, 75 inča M8.

Napomena: ne kačite pod uglom kako biste izbjegli rizik od pada.

DALJINSKI UPRAVLJAČ

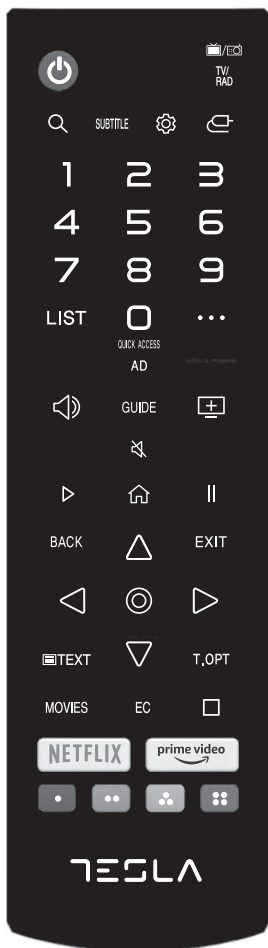

- Uključivanje/Isključivanje TV-a.
- TV/RAD Prebacivanje na TV ili Radio.
- Pretraga.
- SUBTITLE Omogući/onemogući titlove.
- Ulaz u meni Brza podešavanja.
- Odabir ulaznog izvora.
- 1 - 9 Taster za odabir brojeva.
- LIST Na ekranu se pojavljuje brzi meni za uređivanje.
- QUICK ACCESS Kratko: Taster za broj/Drži: Brzi pristup.
 - Prikazuje dodatne tastere na daljinskom upravljaču.
- Pojačavanje zvuka.
- Smanjenje zvuka.
- Povećanje kanala.
- Smanjenje kanala.
- AD Uključi ili isključi AD prekidač.
- GUIDE Možete provjeriti program.
- Isključivanje zvuka.
- Reprodukcija.
- Prikazuje početni meni.
- Pauza.
- BACK Pomjera se na prethodni korak.
- EXIT Zatvara meni.
- Dugmad DESNO/LIJEVO/GORE/DOLJE za navigaciju kroz meni na ekranu.
- Odabir trenutno istaknute opcije.
- TEXT Otvara TEXT.
- T.OPT Otvara funkcijski meni TEXT-a.
- MOVIES Pretraga filmova.
- REC Pokretanje snimanja.
 - Pokreće reprodukciju uživo
- NETFLIX Pokretanje NETFLIX aplikacije.
- prime video Pokretanje AMAZON aplikacije.
- Odgovara raznim funkcijama boja u meniju ili teletextu.

Na osnovu zakonodavnog dekret a br. 49 od 14. marta 2014. godine

“Sprovođenje Direktive 2012/19/UE o otpadu od električne i elektronske opreme (RAEE)”



Ova oznaka ukazuje da se ovaj proizvod ne smije odlagati sa drugim kućnim otpadom, već ga treba odložiti odvojeno. Stoga, korisnik treba da donese proizvod sa svim bitnim komponentama u reciklažne centre za električni i elektronski otpad, ili da ga vrati prodavcu prije nego što kupi novi proizvod iste vrste, u omjeru 1 prema 1, ili 1 prema 0 za proizvode koji imaju veću stranu manju od 25 cm. Pravilno odlaganje vašeg starog aparata pomoći će u sprječavanju potencijalne štete po životnu sredinu i ljudsko zdravlje i podržati reciklažu materijala. Nezakonito odlaganje proizvoda može rezultirati administrativnim sankcijama za korisnike na osnovu zakonodavnog dekreta br. 49 od 14. marta 2014. godine.



Pravilno odlaganje baterija u ovom proizvodu
(Primjenjivo u zemljama sa sistemima za odvojeno prikupljanje)

Ova oznaka na bateriji, priručniku ili pakovanju ukazuje da se baterije u ovom proizvodu ne smiju odlagati sa drugim kućnim otpadom na kraju svog radnog vijeka. Kada je označeno, hemijski simboli Hg, Cd ili Pb označavaju da baterija sadrži živu, kadmijum ili olovo iznad referentnih nivoa u EC Direktivi 2006/66. Ako se baterije ne odlažu pravilno, ove supstance mogu naškoditi ljudskom zdravlju ili životnoj sredini.

Da biste zaštitili prirodne resurse i promovisali ponovnu upotrebu materijala, molimo vas da baterije odvojite od drugih vrsta otpada i reciklirate ih putem vašeg lokalnog, besplatnog sistema za vraćanje baterija

 **OPREZ:**



Da biste spriječili moguće oštećenje sluha, nemojte slušati na visokim razinama zvuka tokom dugih perioda.

Ekološka razmatranja



Radna temperatura: 5°C -35°C(41°F-95°F)

Radna vlažnost: 20% -75%, bez kondenzacije

Temperatura skladištenja:-15°C -45°C(5°F-113°F) Vlažnost skladištenja: 10% -90%, bez kondenzacije

Maksimalna snaga BT predajnika: 100mW at 2.4GHz-2.4835GHz Maksimalna snaga Wi-Fi predajnika: 100mW at 2.4GHz-2.4835GHz

ΠΛΗΡΟΦΟΡΙΕΣ ΠΑ ΤΗΝ ΑΣΦΑΛΕΙΑ

	Το θαυμαστικό μέσα σε ένα ισόπλευρο τρίγωνο έχει σκοπό να προειδοποιήσει τον χρήστη για την παρουσία σημαντικών οδηγιών χρήσης στη βιβλιογραφία που συνοδεύει τη συσκευή.
	Προειδοποίηση Το σύμβολο της αστραπής με κεφαλή βέλους μέσα σε ισόπλευρο τρίγωνο έχει σκοπό να προειδοποιήσει τον χρήστη για την παρουσία «επικίνδυνης τάσης» χωρίς μόνωση μέσα στο περίβλημα του προϊόντος, η οποία είναι επαρκώς μεγέθους ώστε να αποτελεί κίνδυνο ηλεκτροπληξίας.



ΠΡΟΣΟΧΗ

ΚΙΝΔΥΝΟΣ ΗΛΕΚΤΡΟΠΛΗΞΙΑΣ ΜΗΝ
ΑΝΟΙΓΕΤΕ ΤΗ ΣΥΣΚΕΥΗ

Κατά τη λειτουργία αυτού του προϊόντος χρησιμοποιούνται υψηλές τάσεις. Για να μειώσετε τον κίνδυνο ηλεκτροπληξίας, μην αφαιρέτε το κάλυμμα του ερμάριου. Για τη συντήρηση να απευθυνθείτε σε ειδικευμένο προσωπικό σέρβις.

Εάν γίνουν αλλαγές ή γενικές ρυθμίσεις στην τηλεόραση, υπάρχει κίνδυνος ηλεκτροπληξίας ή τραυματισμού. Μην επιχειρήσετε να ανοίξετε τη συσκευή. Για την επισκευή απευθυνθείτε στα κέντρα υποστήριξης πελατών.

ΣΗΜΑΝΤΙΚΕΣ ΠΡΟΦΥΛΑΞΕΙΣ ΑΣΦΑΛΕΙΑΣ

- 1) Διαβάστε αυτές τις οδηγίες. 2) Φυλάξτε αυτές τις οδηγίες. 3) Προσέχετε όλες τις προειδοποιήσεις. 4) Ακολουθείτε όλες τις οδηγίες. 5) Μην χρησιμοποιείτε τη συσκευή κοντά σε νερό. 6) Καθαρίζετε μόνο με στεγνό πανί. 7) Μην φράζετε τυχόν ανοίγματα εξαερισμού. Εγκαταστήστε τη συσκευή σύμφωνα με τις οδηγίες του κατασκευαστή. 8) Μην εγκαθιστάτε την τηλεόραση κοντά σε πηγή θερμότητας όπως σώματα καλοριφέρ, θερμοσίφωνες, σύμπες ή άλλες συσκευές (συμπεριλαμβανομένων των ενισχυτών) που παράγουν θερμότητα.
- 9) Μην παραβιάζετε τη διάταξη ασφάλειας του πολωμένου ή γειωμένου βύσματος. Ένα πολωμένο φως έχει δύο ακροδέκτες, με τον ένα πιο πλατύ από τον άλλο. Ένα γειωμένο φως έχει δύο ακροδέκτες και μια τρίτη προεξοχή γείωσης. Ο πλατύς ακροδέκτης ή η τρίτη προεξοχή παρέχονται για την ασφάλειά σας. Όταν το παρεχόμενο φως δεν ταιριάζει στην πρίζα σας, συμβουλευτείτε ηλεκτρολόγο για αντικατάσταση της παρωχημένης πρίζας.
- 10) Προστατεύετε το καλώδιο τροφοδοσίας για να μην πατήσει κανείς πάνω του και να μην πιεστεί, ιδίως κοντά στο φως, σε πολλαπλές πρίζες και στο σημείο όπου εξέρχεται από τη συσκευή. 11) Χρησιμοποιείτε μόνο πρόσθετα εξαρτήματα/αξεσουάρ που καθορίζονται από τον κατασκευαστή. 12) Χρησιμοποιείτε τη συσκευή μόνο με την τροχήλατη βάση, την επιτραπέζια βάση, το τρίποδο, τον βραχίονα ή το τραπέζι που καθορίζονται από τον κατασκευαστή ή που πωλούνται μαζί με τη συσκευή. Όταν χρησιμοποιείται καροτσάκι, προσέχετε όταν μετακινείτε το καροτσάκι μαζί με τη συσκευή, για να αποφύγετε τραυματισμό από ανατροπή.
- 13) Αποσυνδέετε τη συσκευή από το ηλεκτρικό ρεύμα κατά τη διάρκεια καταιγίδων ή εάν δεν χρησιμοποιείται για μεγάλα χρονικά διαστήματα.
Προσοχή:
- 14) Για να μειώσετε τον κίνδυνο πυρκαγιάς ή ηλεκτροπληξίας, μην εκθέτετε τη συσκευή σε βροχή ή υγρασία. 15) Το βύσμα τροφοδοσίας χρησιμοποιείται ως διάταξη αποσύνδεσης και θα πρέπει να είναι πάντα προσβάσιμο. 16) Η πρίζα πρέπει να είναι εγκατεστημένη κοντά στον εξοπλισμό και να είναι εύκολα προσβάσιμη. 17) Αυτό το προϊόν δεν θα πρέπει ποτέ να τοποθετείται σε ενσωματωμένη εγκατάσταση, όπως σε βιβλιοθήκη ή ράφι, εκτός εάν παρέχεται σωστός εξαερισμός ή τηρούνται οι οδηγίες του κατασκευαστή. 18) Η συσκευή δεν πρέπει να εκτίθεται σε σταζίματα ή πιτσιλιές. Αντικείμενα γεμάτα με υγρά, όπως βάζα, δεν πρέπει να τοποθετούνται επάνω στη συσκευή. 19) Μην τοποθετείτε πηγές κίνδυνου επάνω στη συσκευή (π.χ. αντικείμενα γεμάτα με υγρό, αναμμένα κεριά). 20) Τοποθέτηση σε τοίχο ή οροφή - Η συσκευή θα πρέπει να τοποθετηθεί σε τοίχο ή οροφή μόνο όπως συνιστά ο κατασκευαστής.
-  21) Ποτέ μην τοποθετείτε την τηλεόραση, το τηλεχειριστήριο ή τις μπαταρίες κοντά σε γυμνές φλόγες ή άλλες πηγές θερμότητας, συμπεριλαμβανομένου του άμεσου ηλιακού φωτός. Για να αποτρέψετε την εξάπλωση της φωτιάς, φυλάσσετε πάντα κεριά ή άλλες φλόγες μακριά από την τηλεόραση, το τηλεχειριστήριο και τις μπαταρίες.
- 22) Ο ακροδέκτης USB θα πρέπει να έχει φορτίο 0,5A υπό κανονική λειτουργία.
Αυτές οι οδηγίες συντήρησης προορίζονται για χρήση από εξειδικευμένο προσωπικό σέρβις μόνο. Για να μειώσετε τον κίνδυνο ηλεκτροπληξίας, μην πραγματοποιείτε καμία εργασία συντήρησης διαφορετική από εκείνη που περιγράφεται στις οδηγίες χρήσης, εκτός εάν έχετε την εξειδίκευση για να το κάνετε.
- 23) Η μπαταρία δεν θα πρέπει να εκτίθεται σε υπερβολική θερμότητα, όπως ηλιοφάνεια, πυρκαγιά ή παρόμοιες καταστάσεις.
- 24)  Αυτός ο εξοπλισμός είναι ηλεκτρική συσκευή κατηγορίας II ή διπλής μόνωσης. Έχει σχεδιαστεί έτσι ώστε να μην απαιτεί σύνδεση ασφαλείας με ηλεκτρική γείωση.
- 25) Η μέγιστη θερμοκρασία του περιβάλλοντος χρήσης είναι 45 βαθμοί. Το μέγιστο υψόμετρο χρήσης είναι 2000 μέτρα. Κουμπιά τηλεόρασης και διατεφάκη ακροδεκτών



ΚΟΥΜΠΙΑ ΤΗΛΕ ΟΡΑΣΗΣ ΚΑΙ ΙΔΙΕΠΑΦΗ ΑΚΡΟΔΕΚΤΩΝ

Κουμπιά τηλεόρασης

Σημείωση: Το παρακάτω αποτελεί μόνο λειτουργικό σχήμα. Η πραγματική θέση και διάταξη στα διάφορα μοντέλα ενδέχεται να διαφέρει.

Ένα πλήκτρο:

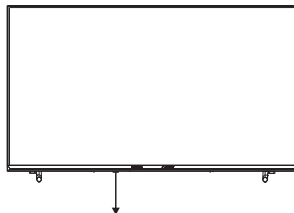

Πατήστε αυτό το κουμπί στην κατάσταση αναμονής για να ενεργοποιήσετε/απενεργοποιήσετε την τηλεόραση.

Διεπαφή ακροδεκτών

Σημείωση: Ακολουθούν οι διαφορετικές διεπαφές ακροδεκτών. Η πραγματική θέση και διάταξη ή ο αριθμός στα διάφορα μοντέλα ενδέχεται να διαφέρουν.

	<p>Είσοδος AV/Mini AV Είσοδος εξωτερικού σήματος AV/Mini AV.</p>
	<p>ΥΠΟΔΟΧΗ CI Η είσοδος της συσκευής ανάγνωσης καρτών CI (κοινή διεπαφή) απαιτεί CAM (μονάδα πρόσβασης υπό όρους) που χρησιμοποιείται για τη συνδρομητική τηλεόραση.</p>
	<p>Είσοδος HDMI1 Είσοδος ψηφιακού σήματος από την υποδοχή βίντεο HDMI</p>
	<p>ANT 75 Συνδέστε την είσοδο κεραίας/καλωδιακής τηλεόρασης (75/VHF/UHF)</p>
	<p>Είσοδος USB Συνδέστε εδώ μια συσκευή USB για αναπαραγωγή των αρχείων πολυμέσων της.</p>
	<p>Έξοδος OPTICAL Συνδέστε τον δέκτη SPDIF.</p>
	<p>RJ45 Συνδέστε το διαδίκτυο.</p>
	<p>Έξοδος EARPHONE Όταν συνδέονται τα ακουστικά, τα ηχεία απενεργοποιούνται</p>



*Μην αγγίζετε ή πλησιάζετε τους ακροδέκτες HDMI, USB και αποτρέψτε την παρεμβολή τυχόν ηλεκτροστατικής εκφόρτισης στη λειτουργία τους, ενώ είναι ενεργοποιημένη η λειτουργία USB, διαφορετικά θα προκληθεί διακοπή της λειτουργίας της τηλεόρασης ή μη φυσιολογική κατάσταση.

ΔΙΑΓΡΑΜΜΑ ΣΥΝΔΕΣΗΣ ΕΞΩΤΕΡΙΚΗΣ ΣΥΣΚΕΥΗΣ

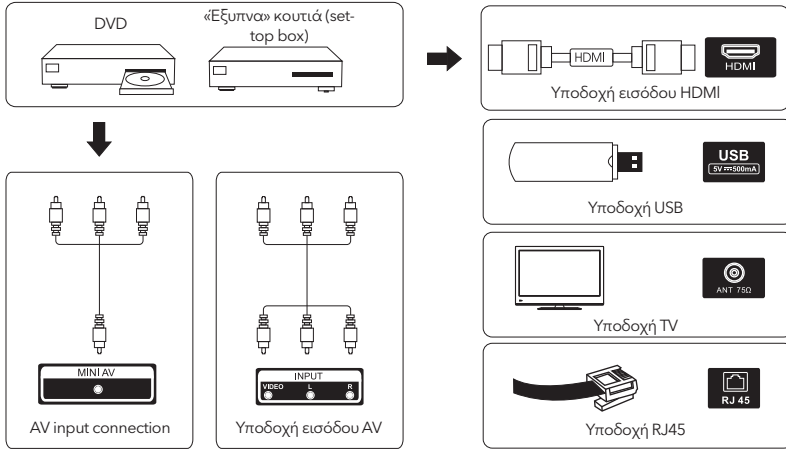

ΕΓΚΑΤΑΣΤΑΣΗ ΚΑΙ ΣΥΝΔΕΣΗ ΤΗΛΕΟΡΑΣΗΣ

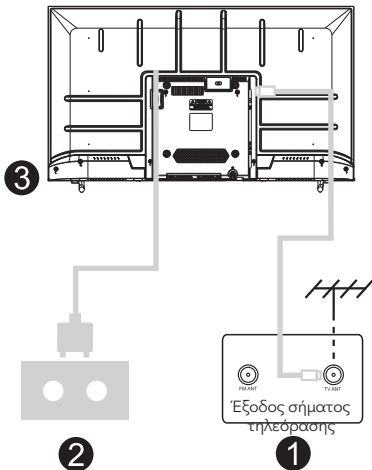
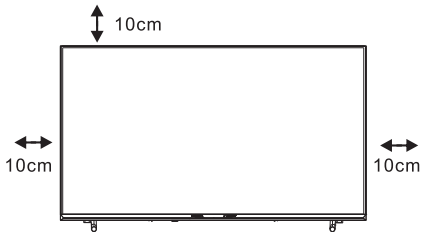

Ρύθμιση της τηλεόρασής σας

Τοποθετήστε την τηλεόρασή σας σε σταθερή επιφάνεια που μπορεί να αντέξει το βάρος της. Για να αποφύγετε τυχόν κινδύνους, μην τοποθετείτε την τηλεόραση κοντά σε υγρά ή θερμές επιφάνειες (όπως φως, κερί, θερμαντικό σώμα). Μη φράζετε τις θυρίδες εξαερισμού στο πίσω μέρος της τηλεόρασης.

Σύνδεση της κεραίας και της τροφοδοσίας

1. Συνδέστε το καλώδιο κεραίας στην αντίστοιχη υποδοχή που βρίσκεται στο πίσω μέρος της τηλεόρασης.
2. Συνδέστε το καλώδιο τροφοδοσίας της τηλεόρασης (AC 100-240V~50/60Hz).

Ενεργοποίηση της τηλεόρασης

3. Συνδέστε το στην υποδοχή τροφοδοσίας, μεταβείτε στη λειτουργία αναμονής (κόκκινη ενδεικτική λυχνία), πατήστε το κουμπί ενεργοποίησης/απενεργοποίησης της τηλεόρασης ή το κουμπί ενεργοποίησης/απενεργοποίησης στο τηλεχειριστήριο για να ενεργοποιήσετε την τηλεόραση.

Σημείωση: Εάν το μοντέλο διαθέτει υποδοχή κάρτας CI στην επάνω πλευρά, στη θήκη με τα αξεσουάρ υπάρχει ένα κάλυμμα σιλικόνης για την υποδοχή της κάρτας CI (για μοντέλα χωρίς υποδοχή κάρτας CI, δεν διατίθεται τέτοιο κάλυμμα σιλικόνης). Τοποθετήστε το κάλυμμα σιλικόνης στην υποδοχή όταν η κάρτα CI δεν χρησιμοποιείται.

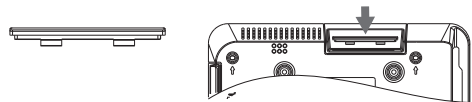

Σημείωση: Η εικόνα είναι μόνο για αναφορά.

ΟΔΗΓΙΕΣ ΕΓΚΑΤΑΣΤΑΣΗΣ ΒΑΣΗΣ ΤΗΛΕΟΡΑΣΗΣ

1. Ανοίξτε τη συσκευασία από χαρτόνι και αφαιρέστε την τηλεόραση, τα διάσπαρτα αξεσουάρ και τη βάση (ορισμένα μοντέλα δεν έχουν βάση).
2. Προκειμένου να αποφύγετε την πρόκληση ζημιάς στην τηλεόραση, καλύψτε την με μαλακό ύφασμα, τοποθετήστε τη στο τραπέζι, με την πλευρά της οθόνης στραμμένη προς τα κάτω ώστε να ακουμπά στο μαλακό υλικό και βιδώστε τον λαιμό της βάσης στην τηλεόραση.
3. Βιδώστε τη βάση και συνδέστε τη στην τηλεόραση.
4. Η εγκατάσταση ολοκληρώθηκε.

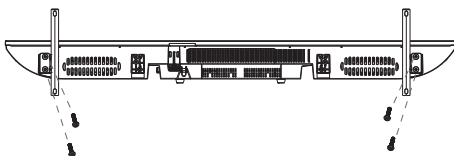

Σημείωση:

Η εικόνα είναι μόνο για αναφορά. Λάβετε υπόψη σας την εκάστοτε συσκευή

ΕΓΚΑΤΑΣΤΑΣΗ ΓΙΑ ΠΡΩΤΗ ΦΟΡΑ

Μετά την πρώτη εγκατάσταση, μεταβείτε στην αρχική οθόνη.

Πατήστε το κουμπί ◀/ ▶ για να εισαγάγετε τη μέθοδο εγκατάστασης.

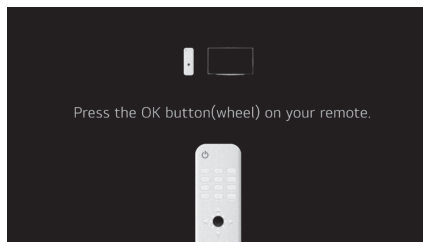

ΑΡΧΙΚΗ ΣΕΛΙΔΑ

Μεταβείτε στην αρχική σελίδα μετά την πρώτη εγκατάσταση.

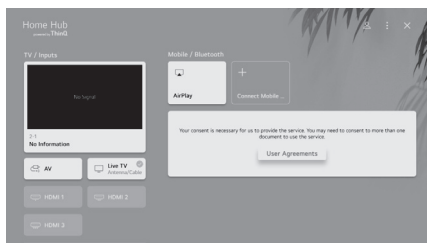
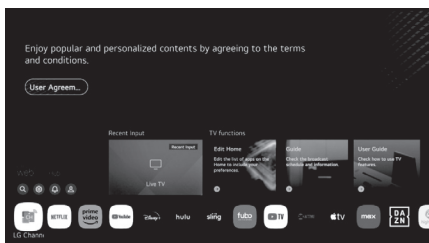

Στη λίστα εφαρμογών, επιλέξτε τη εφαρμογή στην οποία θέλετε να μεταβείτε.

Χρήση του αρχικού πίνακα λειτουργιών
Μπορείτε να επιλέξετε ή να ελέγξετε μια συσκευή (κινητό τηλέφωνο, εξωτερική συσκευή, οικιακές συσκευές IoT κ.λπ.) που είναι συνδεδεμένη στην τηλεόραση. Πατήστε το κουμπί ▼/▲/◀/ ▶ για να επιλέξετε



ΡΥΘΜΙΣΕΙΣ ΤΗΛΕΟΡΑΣΗΣ

Πατήστε το κουμπί  για να μεταβείτε στις Ρυθμίσεις τηλεόρασης.

Πατήστε το κουμπί  /  για να επισημάνετε το επιθυμητό εικονίδιο μενού και πατήστε το κουμπί <OK> για να επιλέξετε.

Γρήγορες ρυθμίσεις





1. Μπορείτε να ρυθμίσετε τη λειτουργία εικόνας.
2. Μπορείτε να ρυθμίσετε τη λειτουργία ήχου.
3. Μπορείτε να επιλέξετε η Αναπαραγωγή ήχου να γίνεται από εξωτερική συσκευή.
4. Μπορείτε να ρυθμίσετε τη λειτουργία βελτιστοποίησης του παιχνιδιού.
5. Μπορείτε να προσθέσετε/διαγράψετε τα στοιχεία γρήγορων ρυθμίσεων ή να αλλάξετε τη σειρά τους.
6. Μπορείτε να ρυθμίσετε τον οπίσθιο φωτισμό 0-100.
7. Μπορείτε να ρυθμίσετε μια σύνδεση Wi-Fi.
8. Μπορείτε να ρυθμίσετε την οθόνη ώστε να κλείσει γρήγορα.



Όλες οι ρυθμίσεις

Πατήστε το κουμπί  /  για να επιλέξετε All Settings.

Πατήστε το κουμπί <OK> για να μεταβείτε στο υπομενού.



Πατήστε το κουμπί  /  για να επιλέξετε Picture/Sound/General/Support.



Εικόνα

Πατήστε το κουμπί  /  για να επιλέξετε Picture (Εικόνα). Πατήστε το κουμπί <OK> για να εισέλθετε στο υπομενού και τη ρύθμιση (επιλογή: Επιλογή Mode/Aspect Ratio/Advanced Settings)





Picture Mode (Λειτουργία εικόνας)

Πατήστε το κουμπί  /  για να επιλέξετε Picture Mode (Λειτουργία εικόνας). Πατήστε το κουμπί <OK> για να μεταβείτε στο υπομενού.



Πατήστε το κουμπί  /  για να επιλέξετε Vivid/Standard/Basic/Cinema/Sports και πατήστε το κουμπί <OK> για να προχωρήσετε στην επιθυμητή ρύθμιση.



Λειτουργία ήχου

Πατήστε το κουμπί  /  για να επιλέξετε Sound Mode (Λειτουργία ήχου). Πατήστε το πλήκτρο <OK> για να μεταβείτε στο υπομενού.

Πατήστε το κουμπί  /  για να επιλέξετε Standard/ Cinema/ Clear Voice/ Sports/ Music και πατήστε το κουμπί <OK> για να προχωρήσετε στην επιθυμητή ρύθμιση.

Έξοδος ήχου

Πατήστε το κουμπί  /  για να επιλέξετε Sound Out (Σίγαση). Πατήστε το κουμπί <OK> για να μεταβείτε στο υπομενού.

Πατήστε το κουμπί  /  για να επιλέξετε TV Speaker/ Bluetooth Device/ Mobile Device/ Optical Out Device/ HDMI (ARC) Device/ Wired Headphones/ Optical Out Device+TV Speaker/ Wired Headphones + TV Speaker και πατήστε το κουμπί <OK> για να προχωρήσετε στην επιθυμητή ρύθμιση.

Βελτιστοποίηση παιχνιδιού

Πατήστε το κουμπί ▼/▲ για να επιλέξετε Game Optimiser.

Δίκτυο

Εάν διαμορφώσετε τις ρυθμίσεις για το δίκτυο, μπορείτε να χρησιμοποιήσετε διάφορες υπηρεσίες, όπως περιεχόμενα και εφαρμογές σε απευθείας σύνδεση.

Καλωδιακή σύνδεση (Ethernet)

Πατήστε το κουμπί ▼/▲ για να επιλέξετε Wired Connection(Ενσύρματη σύνδεση) (Ethernet).

Πατήστε το κουμπί <OK> για να μεταβείτε στο υπομενού και να πραγματοποιήσετε την επιθυμητή ρύθμιση.

Σύνδεση Wi-Fi

Πατήστε το κουμπί ▼/▲ για να επιλέξετε Wi-Fi Connection (Σύνδεση σε δίκτυο Wi-Fi). Πατήστε το κουμπί <OK> για να ανοίξει το υπομενού και να γίνει η επιθυμητή ρύθμιση.

ΠΟΛΥΜΕΣΑ

Συνδέστε μια συσκευή αποθήκευσης USB (σκληρός δίσκος USB, USB stick) στη θύρα USB στην τηλεόραση για να απολαύσετε τα αρχεία περιεχομένου που είναι αποθηκευμένα στη συσκευή αποθήκευσης USB που συνδέεται στη συσκευή σας.

Πατήστε το κουμπί ▼/▲ για να επιλέξετε Photo & Video/Photo/Video/Music.

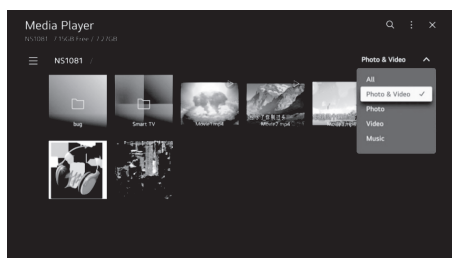

Φωτογραφία και Βίντεο

Μπορείτε να προβάλετε φωτογραφίες και βίντεο χρησιμοποιώντας την εφαρμογή Photo & Video.

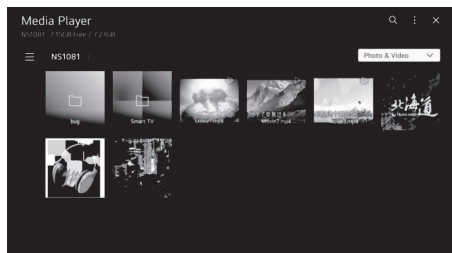

Photo

Η επιλογή μιας φωτογραφίας στην εφαρμογή Photo & Video εκτελεί την αναπαραγωγή φωτογραφιών. Μπορείτε να δείτε τις φωτογραφίες που έχετε αποθηκεύσει.

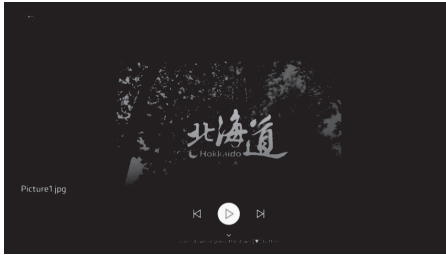

ΠΟΛΥΜΕΣΑ

Video

Όταν επιλέγετε μια φωτογραφία στην εφαρμογή Photo & Video, εκτελείται η λειτουργία αναπαραγωγής φωτογραφιών. Μπορείτε να δείτε τα βίντεο που έχετε αποθηκεύσει.

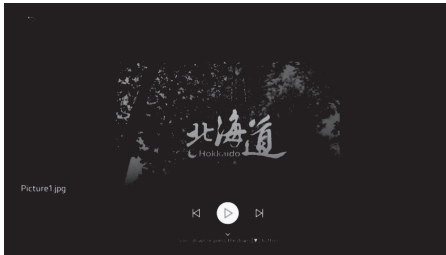

Music

Μπορείτε να αναπαράγετε εύκολα μουσική επιλέγοντας τα αρχεία μουσικής που είναι αποθηκευμένα στην εφαρμογή Μουσική ή επιλέγοντας το εικονίδιο αναπαραγωγής μουσικής κατά την αναπαραγωγή περιεχομένου σε εφαρμογές όπως Photo & Video.

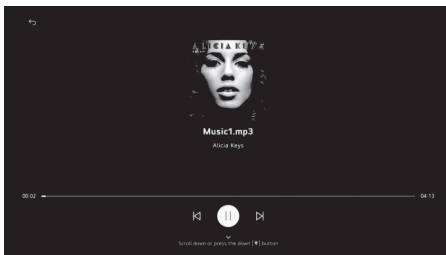
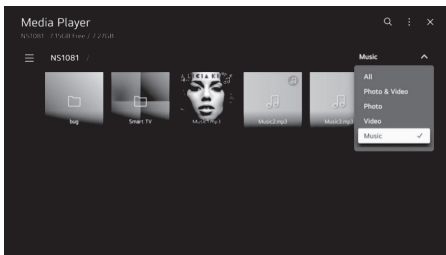

ΒΟΗΘΕΙΑ

Δεν υπάρχει παροχή ρεύματος.	<ul style="list-style-type: none"> Ελέγξτε εάν το καλώδιο εναλλασσόμενου ρεύματος της τηλεόρασης είναι συνδεδεμένο ή όχι. Εάν εξακολουθεί να μην υπάρχει ρεύμα, απουσυνδέστε το φως και επανασυνδέστε το στην πρίζα ύστερα από 60 δευτερόλεπτα. Ενεργοποιήστε πάλι τη συσκευή.
Το σήμα δεν λαμβάνεται σωστά	<ul style="list-style-type: none"> Εάν υπάρχουν ψηλά κτίρια ή βουνά κοντά στο σημείο που βρίσκεστε, ενδέχεται να εμφανιστούν διπλές ή φανταστικές εικόνες στην οθόνη της τηλεόρασής σας. Μπορείτε να ρυθμίσετε την εικόνα χειροκίνητα: συμβουλευτείτε τις οδηγίες ρύθμισης κατά Vermeer ή ρυθμίστε την κατεύθυνση της εξωτερικής κεραίας. Εάν χρησιμοποιείτε εσωτερική κεραία, η λήψη σήματος μπορεί να είναι πιο δύσκολη υπό ορισμένες συνθήκες. Ακολουθήστε την κατεύθυνση της κεραίας για βέλτιστη λήψη. Εάν αυτό δεν βελτιώσει τη λήψη, ίσως χρειαστεί να μεταβείτε σε εξωτερική κεραία.
Δεν εμφανίζεται εικόνα	<ul style="list-style-type: none"> Βεβαιωθείτε ότι η κεραία στο πίσω μέρος της τηλεόρασης είναι συνδεδεμένη σωστά. Προβάλετε άλλα κανάλια για να δείτε εάν το πρόβλημα παραμένει.
Η εικόνα εμφανίζεται χωρίς ήχο	<ul style="list-style-type: none"> Δοκιμάστε να αυξήσετε την ένταση. Ελέγξτε εάν ο ήχος της τηλεόρασης είναι σε σίγαση ή όχι.
Ακούγεται ήχος, αλλά το βίντεο δεν εμφανίζεται ή είναι αποχρωματισμένο	<ul style="list-style-type: none"> Δοκιμάστε να ρυθμίσετε την αντίθεση και τη φωτεινότητα.
Ο στατικός θόρυβος επηρεάζει την ποιότητα της εικόνας βίντεο και του ήχου	<ul style="list-style-type: none"> Βεβαιωθείτε ότι η κεραία στο πίσω μέρος της τηλεόρασης είναι συνδεδεμένη σωστά.
Σπασμένες γραμμές στην οθόνη	<ul style="list-style-type: none"> Ηλεκτρικές συσκευές, όπως στεγνωτήρια μαλλιών ή σκούπες κ.λπ., ενδέχεται να δημιουργήσουν παρεμβολές στην τηλεόρασή σας. Απενεργοποιήστε αυτές τις συσκευές.
Το τηλεχειριστήριο δεν λειτουργεί	<ul style="list-style-type: none"> Βεβαιωθείτε ότι το πλαστικό προστατευτικό που συνόδευε το τηλεχειριστήριο έχει αφαιρεθεί. Δοκιμάστε να χρησιμοποιήσετε το τηλεχειριστήριο σε μικρότερη απόσταση από την τηλεόραση. Βεβαιωθείτε ότι οι μπαταρίες είναι σωστά τοποθετημένες ή δοκιμάστε να χρησιμοποιήσετε νέες μπαταρίες στο τηλεχειριστήριο. Η τηλεόραση θα μεταβεί σε κατάσταση αναμονής εάν δεν λάβει απόκριση εντός λίγων λεπτών.
Δεν υπάρχει εικόνα (λειτουργία υπολογιστή)	<ul style="list-style-type: none"> Βεβαιωθείτε ότι το καλώδιο είναι σωστά συνδεδεμένο στη θύρα HDMI και ότι το καλώδιο δεν είναι λυγισμένο σε ορισμένα σημεία.
Αναβοσβήνει η κάθετη γραμμή (λειτουργία υπολογιστή)	<ul style="list-style-type: none"> Μεταβείτε στο βασικό μενού και ρυθμίστε την κατακόρυφη θέση για να εξαλείψετε την κατακόρυφη γραμμή.
Οριζόντιο σχίσμα (λειτουργία υπολογιστή)	<ul style="list-style-type: none"> Ρυθμίστε την οριζόντια θέση της οθόνης για να εξαλείψετε τυχόν οριζόντιες γραμμές.
Η οθόνη είναι πολύ φωτεινή ή σκοτεινή (λειτουργία υπολογιστή)	<ul style="list-style-type: none"> Προσαρμόστε τη φωτεινότητα ή την αντίθεση από το κεντρικό μενού.
Δεν υπάρχει απόκριση από τον υπολογιστή	<ul style="list-style-type: none"> Βεβαιωθείτε ότι η ανάλυση οθόνης του υπολογιστή έχει οριστεί σε συμβατή ανάλυση για την τηλεόραση.
Εμφανίζονται γραμμές όταν μια συσκευή συνδέεται στη θύρα RCA	<ul style="list-style-type: none"> Βεβαιωθείτε ότι χρησιμοποιείτε καλώδιο καλής ποιότητας.
Τα προβλήματα δεν έχουν λυθεί	<ul style="list-style-type: none"> Αποσυνδέστε το καλώδιο τροφοδοσίας και περιμένετε 30 δευτερόλεπτα, στη συνέχεια επανασυνδέστε το στην πρίζα. Εάν τα προβλήματα επιμένουν, μην επιχειρήσετε να επισκευάσετε την τηλεόραση μόνοι σας. Επικοινωνήστε με το κέντρο σέρβις.

Μην αφήνετε στην οθόνη της τηλεόρασής σας για μεγάλο χρονικό διάστημα στατική εικόνα, ανεξάρτητα αν προέρχεται από βίντεο σε παύση, οθόνη μενού κ.λπ. Κάτι τέτοιο θα προκαλέσει βλάβη στην οθόνη και μπορεί να οδηγήσει σε κάψιμο της εικόνας.

ΤΕΧΝΙΚΑ ΧΑΡΑΚΤΗΡΙΣΤΙΚΑ

Μέγεθος οθόνης	Κατανάλωση ηλεκτρικής ενέργειας	Κύρια εξαρτήματα
24"	36W	Εγχειρίδιο χρήσης x1 Τηλεχειριστήριο x1 Καλώδιο τροφοδοσίας x1 Μπαταρίες AAA x2 (προαιρετικά)
32"	56W	
39"	60W	
40"/42"/43"	90W	
50"	100W	
55"	110W	
58"	120W	
65"	160W	
70"	180W	
75"	250W	
85"	300W	

★ ΔΙΑΡΚΕΙΑ ΖΩΗΣ: 60.000 ώρες



Προϊόν κατασκευασμένο βάσει άδειας χρήσης από την Dolby Laboratories. Τα Dolby, Dolby Audio και το σύμβολο double-D αποτελούν καταχωρημένα εμπορικά σήματα της Dolby Laboratories Licensing Corporation.



Οι όροι HDMI και High-Definition Multimedia Interface, καθώς και το λογότυπο HDMI αποτελούν εμπορικά σήματα ή καταχωρημένα σήματα της HDMI Licensing LLC στις Ηνωμένες Πολιτείες Αμερικής και σε άλλες χώρες.



ΠΡΟΕΙΔΟΠΟΙΗΣΗ!

Ποτέ μην τοποθετείτε μια τηλεόραση σε ασταθή θέση. Η τηλεόραση μπορεί να πέσει, προκαλώντας σοβαρό τραυματισμό ή θάνατο. Πολλοί τραυματισμοί, ιδίως μικρών παιδιών, μπορούν να αποφευχθούν με τη λήψη απλών προληπτικών μέτρων όπως:

1. Χρήση ερμαρίων ή βάσεων που συνιστώνται από τον κατασκευαστή της τηλεόρασης.
2. Χρήση μόνο επίπλων που μπορούν να υποστηρίξουν με ασφάλεια την τηλεόραση.
3. Διασφάλιση ότι η τηλεόραση δεν προεξέχει από την άκρη του επίπλου υποστήριξης.
4. Μη τοποθέτηση της τηλεόρασης σε ψηλά έπιπλα (για παράδειγμα, ντουλάπια ή βιβλιοθήκες) χωρίς αγκύρωση τόσο των επίπλων όσο και της τηλεόρασης σε κατάλληλο στήριγμα.
5. Μη τοποθέτηση της τηλεόρασης σε ύφασμα ή άλλα υλικά που μπορεί να βρισκονται μεταξύ της τηλεόρασης και του επίπλου στήριξης.
6. Ενημέρωση των παιδιών σχετικά με τους κινδύνους του σκαρφαλώματος στο έπιπλο για να φτάσουν την τηλεόραση ή τα κουμπιά της.

Εάν η παλιά τηλεόρασή σας διατηρηθεί και μεταφερθεί, θα πρέπει να εφαρμοστούν τα ίδια μέτρα όπως παραπάνω.

Επιτοίχια βίδα: 22-24 ίντσες M4, 28-70 ίντσες M6, 75 ίντσες M8

Σημείωση: μην την κρεμάτε υπό γωνία, για να αποφύγετε τον κίνδυνο πτώσης.

ΤΗΛΕΧΕΙΡΙΣΤΗΡΙΟ

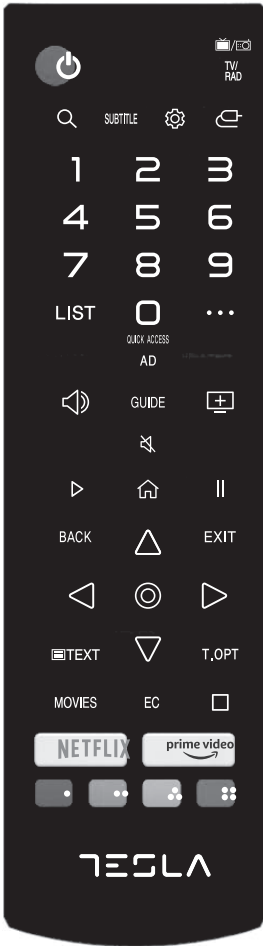

- ΕΝΕΡΓΟΠΟΙΗΣΗ/ΑΠΕΝΕΡΓΟΠΟΙΗΣΗ ΤΗΛΕΟΡΑΣΗΣ.
- TV/RAD** Εναλλαγή μεταξύ λειτουργίας τηλεόρασης ή ραδιοφώνου.
- Αναζήτηση.
- SUBTITLE** Ενεργοποίηση/απενεργοποίηση υποτίτλων.
- Είσοδος στο μενού Γρήγορων Ρυθμίσεων.
- Επιλογή πηγής εισόδου.
- 1 - 9** Πλήκτρο επιλογής αριθμού.
- LIST** Εμφανίζεται η οθόνη επεξεργασίας QUICKACCESS.

- QUICK ACCESS** Συνοπτικά: Αριθμητικό πλήκτρο/Παρατεταμένο πάτημα:
 - ...** Γρήγορη πρόσβαση
 - Προβολή των πρόσθετων κουμπιών του τηλεχειριστηρίου

- +** Αύξηση έντασης ήχου.
- Μείωση έντασης ήχου.
- ^** Επόμενο κανάλι.
- v** Προηγούμενο κανάλι.
- AD** Ενεργοποίηση ή απενεργοποίηση του διακόπτη AD
- GUIDE** Έλεγχος προγράμματος.
- Σίγαση του ήχου.
- Αναπαραγωγή.
- Προβολή αρχικού μενού.
- ||** Παύση.

- BACK** Επιστροφή στο προηγούμενο βήμα.
- EXIT** Κλείσιμο του μενού.
- Κουμπί ΔΕΞΙΑ/ΑΡΙΣΤΕΡΑ ΕΠΑΝΩ/ΚΑΤΩ για περιήγηση στα μενού της οθόνης.

- Ενεργοποίηση της τρέχουσας επιλογής που είναι επισημασμένη.
- Άνοιγμα λειτουργίας Τελετέξτ (TEXT).
- T.OPT** Άνοιγμα μενού λειτουργίας Τελετέξτ (TEXT).

- MOVIES** Αναζήτηση ταινιών.
- REC** Έναρξη εγγραφής.
- Έναρξη Αναπαραγωγής σε Πραγματικό Χρόνο (Live Playback)
- NETFLIX** Εκτέλεση NETFLIXAPP.
- prime video** Εκτέλεση AMAZON APP

- Αντιστοιχεί σε διάφορες λειτουργίες χρώματος στο μενού ή στο teletext.

Βάσει του νομοθετικού διατάγματος αριθ. 49 της 14ης Μαρτίου 2014

«Εφαρμογή της οδηγίας 2012/19/ΕΕ σχετικά με τα απόβλητα ηλεκτρικού και ηλεκτρονικού εξοπλισμού (ΑΗΗΕ)»



Αυτή η σήμανση υποδεικνύει ότι αυτό το προϊόν δεν θα πρέπει να απορρίπτεται με άλλα οικιακά απόβλητα, αλλά να απορρίπτεται χωριστά από άλλα απόβλητα. Επομένως, ο χρήστης θα πρέπει να παραδώσει το προϊόν με όλα τα βασικά εξαρτήματα σε κέντρα ανακύκλωσης για ηλεκτρικά και ηλεκτρονικά απόβλητα ή να επιστρέψει στο κατάστημα λιανικής πώλησης πριν αγοράσει νέο προϊόν ως ισοδύναμο τύπο, σε αναλογία 1 προς 1, ή 1 προς 0 για προϊόντα που έχουν μεγαλύτερη πλευρά μικρότερη από 25 cm. Η σωστή απόρριψη της παλιάς συσκευής συμβάλλει στην αποτροπή πιθανών ζημιών στο περιβάλλον και την ανθρώπινη υγεία και στη στήριξη της ανακύκλωσης υλικών. Η παράνομη διάθεση του προϊόντος συνεπάγεται διοικητικές κυρώσεις των χρηστών βάσει του Νομοθετικού Διατάγματος αριθ. 49 της 14ης Μαρτίου 2014.



Ορθή απόρριψη των μπαταριών αυτού του προϊόντος (Ισχύει στις χώρες με χωριστά συστήματα συλλογής)

Αυτή η σήμανση στην μπαταρία, στο εγχειρίδιο ή στη συσκευασία υποδεικνύει ότι οι μπαταρίες αυτού του προϊόντος δεν πρέπει να απορρίπτονται μαζί με άλλα οικιακά απόβλητα στο τέλος της ωφέλιμης διάρκειας ζωής τους. Όταν επισημαίνονται, τα χημικά σύμβολα Hg, Cd ή Pb υποδεικνύουν ότι η μπαταρία περιέχει υδράργυρο, κάδμιο ή μόλυβδο πάνω από τα επίπεδα αναφοράς στην οδηγία 2006/66/ΕΚ. Εάν οι μπαταρίες δεν απορρίπτονται σωστά, αυτές οι ουσίες μπορούν να προκαλέσουν βλάβη στην ανθρώπινη υγεία ή το περιβάλλον.

Για την προστασία των φυσικών πόρων και την προώθηση της επαναχρησιμοποίησης των υλικών, ξεχωρίστε τις μπαταρίες από άλλους τύπους αποβλήτων και ανακυκλώστε τις μέσω του τοπικού συστήματος επιστροφής μπαταριών.



ΠΡΟΣΟΧΗ:



Για να αποτρέψετε πιθανή βλάβη της ακοής, μην ακούτε σε υψηλά επίπεδα έντασης για μεγάλα χρονικά διαστήματα.

Περιβαλλοντικά ζητήματα

Θερμοκρασία λειτουργίας: 5°C -35°C (41°F-95°F)

Υγρασία λειτουργίας: 20%-75%, χωρίς συμπύκνωση



Θερμοκρασία φύλαξης: -15°C -45°C (5°F-113°F)

Υγρασία αποθήκευσης: 10%-90%, χωρίς συμπύκνωση



BT μέγ. ισχύς πομπού: 100mW στα 2,4GHz-2,4835GHz

Wi-Fi μέγ. ισχύς πομπού: 100mW στα 2,4GHz-2,4835GHz

ИНФОРМАЦИЯ ЗА БЕЗОПАСНОСТ

	<p>Извикателният знак в рамките на равностранен триъгълник е предназначен да предупреди потребителя за наличието на важни операционни инструкции в литературата, придружаваща уреда.</p>	<p>ВНИМАНИЕ</p> <p>РИСК ОТ ЕЛЕКТРИЧЕСКИ УДАР НЕ ОТВАРЯЙТЕ</p>
	<p>Предупреждение Символът на светкавица с стрелка в рамките на равностранен триъгълник е предназначен да предупреди потребителя за наличието на неизолирано опасно напрежение в обвивката на продукта, което може да бъде с достатъчна величина, за да представлява риск от електрически шок за хората.</p>	<p>В този продукт се използват високи напрежения. За да се намали рискът от електрически удар, не сваляйте капака на корпуса, а се обърнете към квалифициран сервизен персонал.</p> <p>Ако телевизорът има някакви промени или нужда от грубо регулиране, могат да настъпят електрически удари. Не се опитвайте да отворите машината за поддръжка; моля, свържете се с клиентския център за необходим ремонт.</p>

ВАЖНИ МЕРКИ ЗА БЕЗОПАСНОСТ

- Прочетете тези инструкции. 2) Запазете тези инструкции. 3) Спазвайте всички предупреждения. 4) Следвайте всички инструкции. 5) Не използвайте този уред близо до вода. 6) Почиствайте само с суха кърпа. 7) Не блокирайте никакви вентилационни отвори. Инсталирайте в съответствие с инструкциите на производителя.
- 8) Не инсталирайте близо до източници на топлина, като радиатори, топлинни регистри, печки или други уреди (включително усилватели), които произвеждат топлина.
- 9) Не нарушавайте безопасността на поляризирания или заземяващия контакт. Поляризираният контакт има две остриета, едното от които е по-широко от другото. Заземяващият контакт има две остриета и трета заземяваща шина. Широкото острие или третата шина са предоставени за ваша безопасност. Ако предоставеният контакт не пасва на вашия изход, консултирайте се с електротехник за подмяна на остарелия изход.
- 10) Защитете кабела от стъпкване или притискане, особено на контактите, удобните разклонители и точката, откъдето излиза от уреда.
- 11) Използвайте само приставки/аксесоари, посочени от производителя.
- 12) Използвайте само с количката, стойката, трипод, конзолата или масата, посочени от производителя или продавани с уреда. Когато се използва количка, бъдете внимателни при преместването на комбинацията количка/уред, за да избегнете нараняване при преобръщане. 
- 13) Изключвайте този уред по време на гръмотевични бури или когато не се използва дълги периоди от време.
- Внимание:
- 14) За да намалите риска от пожар или електрически удар, не излагайте този уред на дъжд или влага. 15) Мрежовият контакт се използва като устройство за разединяване, устройството за разединяване трябва да остане лесно достъпно за действие. 16) Контактът трябва да бъде инсталиран близо до оборудването и да бъде лесно достъпен.
- 17) Този продукт никога не трябва да се поставя в вградена инсталация, като библиотека или рафт, освен ако не е осигурена подходяща вентилация или не са спазени инструкциите на производителя.
- 18) Уредът не трябва да бъде изложен на капене или пръскане и не трябва да се поставят предмети, пълни с течност, като вази, върху уреда. 19) Не поставяйте източници на опасност върху уреда (напр. предмети, пълни с течности, запалени свещи). 20) Монтаж на стена или таван - Уредът трябва да бъде монтиран на стена или таван само както е препоръчано от производителя.
-  21) Никога не поставяйте телевизора, дистанционното управление или батериите близо до открит огън или други източници на топлина, включително пряка слънчева светлина. За да предотвратите разпространението на огън, дръжте свещите или другите пламъци далеч от телевизора, дистанционното управление и батериите по всяко време.
- 22) USB терминалът трябва да бъде натоварен с 0.5 А при нормална работа. Тези инструкции за обслужване са предназначени само за квалифициран обслужващ персонал. За да намалите риска от електрически удар, не извършвайте никакво обслужване, освен това, съдържащо се в инструкциите за работа, освен ако не сте квалифицирани да го направите.
- 23) Батерията не трябва да бъде изложена на прекомерна топлина, като слънце, огън или подобни.
- 24)  Това оборудване е клас II или двойно изолирано електрическо уред. То е проектирано по такъв начин, че не изисква безопасна свързаност с електрическата земя.
- 25) Максималната температура на работната среда е 45 градуса. Максималната надморска височина за използване е 2000 метра.

БУТОНИТЕ НА ТЕЛЕВИЗОРА И ТЕРМИНАЛНИЯТ ИНТЕРФЕЙС

Бутони на телевизора

Забележка: Следното е само функционална схема, а действителното положение и подреждане на различни модели може да бъде различно.

Един ключ:

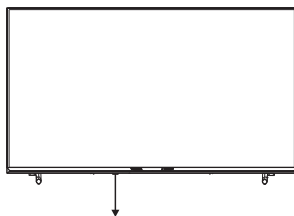

Натиснете този бутон в режим на готовност, за да включите/изключите телевизора.

Терминален интерфейс

Забележка: Следните са различните терминални интерфейси; действителното им местоположение и подредба, както и броят на различните модели може да варира.

	<p>AV/Мини AV вход Вход за външен AV/Мини AV сигнал.</p>
	<p>CI СЛОТ Четецът на карти, вход за CI (общ интерфейс), изисква CAM (модул за условен достъп), използван за платена телевизия.</p>
	<p>HDMI вход Вход за цифров сигнал от HDMI видео конектор.</p>
	<p>ANT 75 Свържете антенния/кабелен телевизионен вход (75/VHF/UHF)</p>
	<p>USB вход Свържете USB устройство тук, за да възпроизведете неговите медийни файлове.</p>
	<p>ОПТИЧЕН изход Свържете SPDIF приемника.</p>
	<p>RJ45 Свържете интернет.</p>
	<p>Изход за слушалки Когато слушалките са включени, говорителите са деактивирани.</p>



*Не докосвайте и не се доближавайте до HDMI и USB терминалите и предотвратете електростатично разряд, за да не нарушите работата им в режим USB, в противен случай телевизорът може да спре да работи или да влезе в абнормално състояние.

СХЕМА ЗА СВЪРЗВАНЕ НА ВЪНШНИ УСТРОЙСТВА

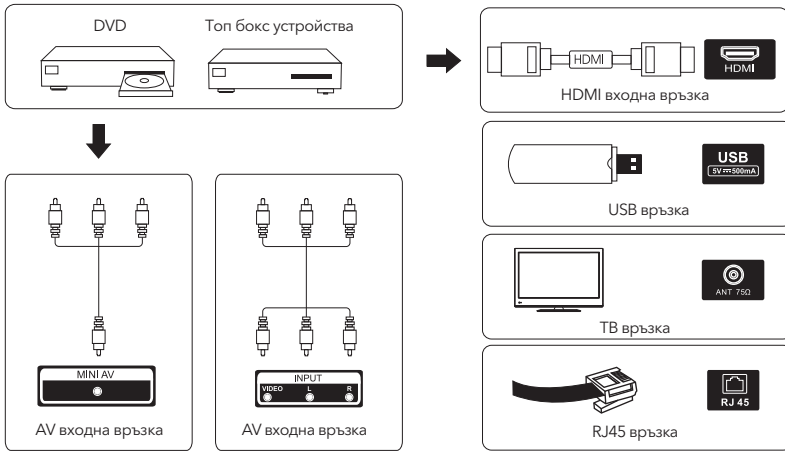

ИНСТАЛИРАНЕ И СВЪРЗВАНЕ НА ТЕЛЕВИЗОРА

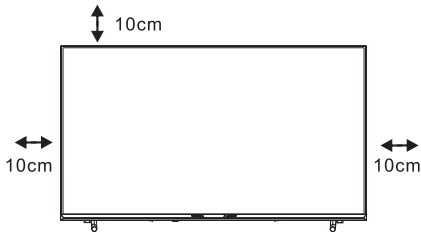

Настройте своя телевизор

Поставете телевизора на стабилно място, което може да издържи на неговото тегло. За да избегнете опасности, не поставяйте телевизора близо до вода или източници на топлина (като лампи, свещи, отоплителни уреди) и не блокирайте вентилацията отзад на телевизора.

Свържете антената и захранването

1. Свържете антенния кабел към антенния контакт отзад на телевизора.
2. Включете захранващия кабел на телевизора (AC 100-240V~50/60Hz).

Включване на телевизора

3. Свържете захранването, влезте в режим на готовност (червена светлина), натиснете бутона за включване на телевизора или бутона за включване на дистанционното управление, за да включите телевизора.

Забележка:

Ако моделът има слот за CI карта на горната си част, силиконовата тапа за слота за CI карта може да се намери в пакет с аксесоари (за модели без слот за CI карта, такава силиконова тапа няма). Моля, поставете силиконовата тапа в слота, когато CI картата не се използва

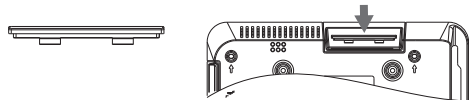
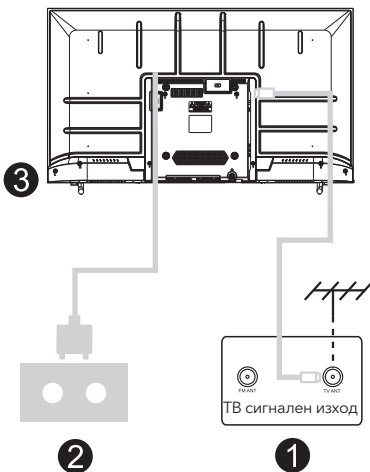

Забележка: Изображението е само за справка.

ИНСТРУКЦИИ ЗА ИНСТАЛИРАНЕ НА СТОЙКА ЗА ТЕЛЕВИЗОР

1. Отворете кашона и извадете телевизора, разпръснатите аксесоари и стойката (някои модели са без стойка).
2. За да избегнете повреда на телевизора, моля, покрийте го с меко покривало и го поставете върху масата с екрана надолу върху меката повърхност, след което завийте стойката към телевизора.
3. Завийте стойката и я свържете към телевизора.
4. Инсталацията е завършена.

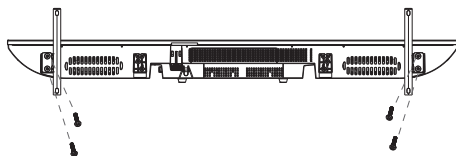

Забележка:

Снимката е само за справка. Моля, ръководете се по реалния продукт.

ПЪРВОНАЧАЛНА ИНСТАЛАЦИЯ

Влезте в началната страница след първоначалната инсталация.
Натиснете бутон **◀/▶** за метод на инсталация.

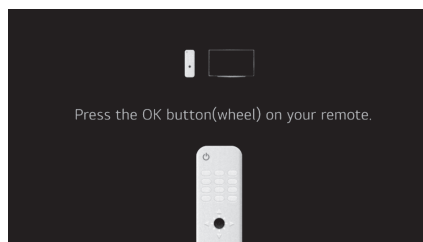

НАЧАЛНА СТРАНИЦА

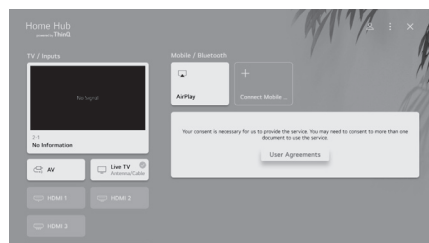
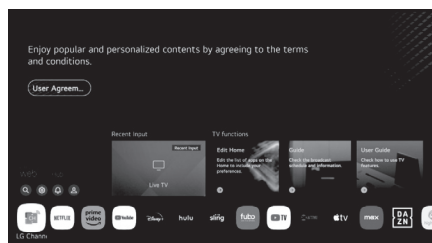

Влезте в началната страница след първоначалната инсталация.
В списъка с приложения изберете приложението, което искате да отворите.

Използване на Домашно табло
Можете да изберете или контролирате устройство (мобилно, външно устройство, устройства за домашна автоматизация и др.), свързано с телевизора.
Натиснете **▼/▲/◀/▶** бутона, за да изберете.



НАСТРОЙКИ НА ТЕЛЕВИЗОРА

Натиснете бутона  за да влезете в настройките на телевизора.



Натиснете бутона  /  за да подчертаете желаната икона от менюто, след което натиснете бутона <OK>, за да изберете.

Бързи настройки





1. Можете да настроите Режим на картина.
2. Можете да настроите Режим на звук.
3. Можете да изберете Изход за звук.
4. Можете да настроите Оптимизатор за игри.
5. Можете да добавите/премахнете елементи от бързите настройки или да промените техния ред.
6. Можете да настроите подсветката от 0 до 100.
7. Можете да настроите Wi-Fi връзка.
8. Можете да настроите екрана да се изключва бързо.



Всички настройки

Натиснете бутона  /  за да изберете Всички настройки.

Натиснете бутона <OK>, за да влезете в подменюто.

Натиснете бутона  /  за да изберете Изображение/Звук/Общи/Поддръжка.

Изображение

Натиснете бутона  /  за да изберете Изображение. Натиснете бутона <OK>, за да влезете в подменюто и да настроите.

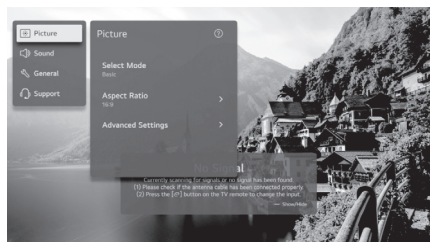

(опции: Изберете режим/Съотношение на страните/Разширени настройки)





Режим на изображение

Натиснете бутона  /  за да изберете Режим на изображение.



Натиснете бутона <OK>, за да влезете в подменюто.

Натиснете бутона  /  за да изберете Ярък/Стандартен/Основен/Кино/Спорт, и натиснете бутона <OK>, за да настроите.



Режим на звук

Натиснете бутона  /  за да изберете Режим на звук.



Натиснете бутона <OK>, за да влезете в подменюто.

Натиснете бутона  /  за да изберете Стандартен / Кино / Ясен глас / Спорт / Музика и натиснете бутона <OK>, за да настроите.

Звук Изход

Натиснете бутона  /  за да изберете Звук Изход.

Натиснете бутона <OK>, за да влезете в подменюто.

Натиснете бутона  /  за да изберете TV тонколона / Bluetooth устройство / Мобилно устройство / Оптично устройство / HDMI (ARC) устройство / Жични слушалки / Оптично устройство + TV тонколона / Жични слушалки + TV тонколона и натиснете бутона <OK>, за да настроите.

Оптимизатор за игри

Натиснете бутона ▼ / ▲ , за да изберете Оптимизатор за игри.

Мрежа

Ако конфигурирате настройките за мрежата, можете да използвате различни услуги, като онлайн съдържание и приложения.

Проводна връзка (Ethernet)

Натиснете бутона ▼ / ▲ , за да изберете Проводна връзка (Ethernet).

Натиснете бутона <OK>, за да влезете в подменюто и да конфигурирате.

Wi-Fi свързване

Натиснете бутона ▼ / ▲ , за да изберете Wi-Fi свързване. Натиснете бутона <OK>, за да влезете в подменюто и настройте.

МЕДИЯ

Свържете USB устройство за съхранение (USB HDD, USB флашка) към USB порта на телевизора, за да се насладите на съдържателните файлове, съхранени на USB устройството, на телевизора си. Press ▼ / ▲ button on to select Photo & Video/Photo/Video/Music.

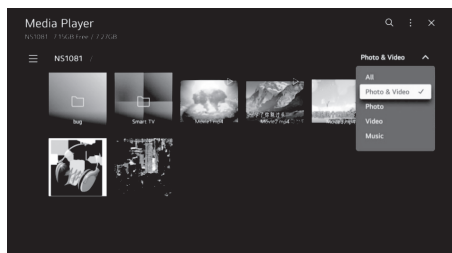

Снимки и видеа

Можете да прегледате снимки и видеа, използвайки приложението Снимки и видеа.

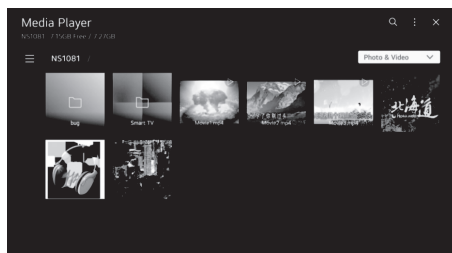

Снимка

Изборът на снимка в приложението “Снимки и видео” стартира плейъра за снимки. Можете да прегледате запазените си снимки.

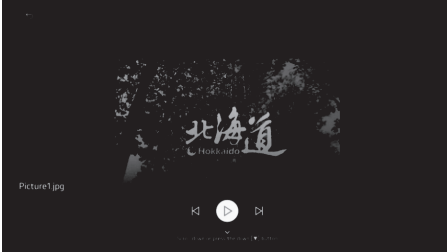

МЕДИЯ

Видео

Изборът на снимка в приложението “Снимки и видео” стартира плейъра за снимки. Можете да прегледате запазените си видеа.

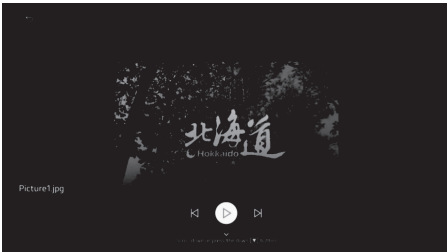

Музика

Можете удобно да възпроизведате музика, като изберете музикалните файлове, съхранени в приложението “Музика”, или като изберете иконата на музикалния плейър по време на възпроизвеждане на съдържание в приложения като “Снимки и Видео”.

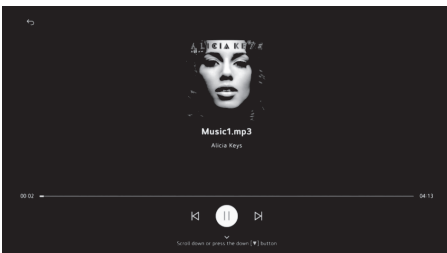
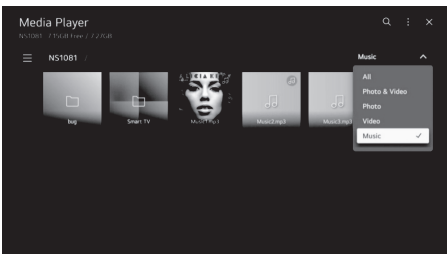

ПОМОЩ

Няма захранване	<ul style="list-style-type: none"> Проверете дали захранващият кабел на телевизора е включен. Ако все още няма захранване, изключете щепсела и го включете отново в контакта след 60 секунди. Включете захранването отново.
Не е получен сигнал правилно	<ul style="list-style-type: none"> Двоини или призрачни изображения могат да се появят на телевизора, ако в близост до вас има високи сгради или планини. Можете да коригирате изображението чрез ръчна операция: консултирайте се с инструкциите за регулиране на верньера или коригирайте посоката на външната антена. Ако използвате вътрешна антена, приемането на сигнала може да бъде трудно при определени обстоятелства. Коригирайте посоката на антената за оптимален прием. Ако това не подобри приемането, може да се наложи да преминете на външна антена.
Няма картина	<ul style="list-style-type: none"> Проверете дали антената отзад на телевизора е свързана правилно. Прегледайте други канали, за да видите дали проблемът все още се проявява.
Видео се появява без звук	<ul style="list-style-type: none"> Опитайте да увеличите звука. Проверете дали звукът на телевизора е заглушен.
Звукът присъства, но видеото не се появява или е променено по цвят	<ul style="list-style-type: none"> Опитайте да регулирате контраста и яркостта.
Статичен шум влияе на качеството на видеото и звука	<ul style="list-style-type: none"> Проверете дали антената отзад на телевизора е правилно свързана.
Счупени линии на екрана	<ul style="list-style-type: none"> Електрически уреди, като сешоари или прахосмукачки и др., могат да нарушават работата на телевизора. Изключете тези уреди.
Дистанционното не работи	<ul style="list-style-type: none"> Уверете се, че найлоновият плик, който е дошъл с дистанционното управление, е свален. Опитайте да използвате дистанционното от по-късо разстояние от телевизора. Проверете дали поставянето на батериите е правилно или опитайте с нови батерии за дистанционното управление. Телевизорът ще премине в режим на готовност, ако не получи отговор в рамките на няколко минути.
Няма видео (PC режим)	<ul style="list-style-type: none"> Моля, проверете дали кабелът е свързан правилно към HDMI порта или дали кабелът е прегънат на някои места.
Мигаща вертикална линия (PC режим)	<ul style="list-style-type: none"> Влезте в главното меню и регулирайте вертикалното разположение, за да премахнете вертикалната линия.
Хоризонтално разкъсване (PC режим)	<ul style="list-style-type: none"> Регулирайте хоризонталното разположение на екрана, за да изчистите всички хоризонтални линии.
Екранът е прекалено ярък или тъмен (PC режим)	<ul style="list-style-type: none"> Регулирайте яркостта или контраста в главното меню.
Няма отговор от PC-то	<ul style="list-style-type: none"> Проверете дали резолюцията на дисплея на компютъра е настроена на съвместима резолюция за телевизора.
Линии се появяват, когато устройството е свързано към RCA порта	<ul style="list-style-type: none"> Уверете се, че използвате кабел с добро качество.
Проблемите не са разрешени	<ul style="list-style-type: none"> Изключете захранващия кабел и изчакайте 30 секунди, след което го включете отново в контакта. Ако проблемите продължават, не се опитвайте да ремонтирате телевизора сами. Моля, свържете се с сервизния център.

Не оставяйте телевизора да показва статично изображение, независимо дали е от спрян видеофайл, меню и т.н., за продължителен период от време. Това може да повреди дисплея и да причини изгаряне на изображението.

СПЕЦИФИКАЦИИ

Размер на екрана	Консумация на енергия	Основни аксесоари
24"	36W	Ръководство за потребителя x1 Дистанционно управление x1 Кабел за захранване x1 AAA Батерии x2 (по избор)
32"	56W	
39"	60W	
40"/42"/43"	90W	
50"	100W	
55"	110W	
58"	120W	
65"	160W	
70"	180W	
75"	250W	
85"	300W	

★ ЖИЗНЕН СРОК: 60,000 часа



Произведено по лиценз от Dolby Laboratories. Dolby, Dolby Audio и двойният D символ са търговски марки на Dolby Laboratories Licensing Corporation.



Термините HDMI и HDMI (High-Definition Multimedia Interface), както и логото на HDMI са търговски марки или регистрирани търговски марки на HDMI Licensing LLC в Съединените щати и други страни.

⚠ РЕДУПРЕЖДЕНИЕ!

Никога не поставяйте телевизор на нестабилно място. Телевизорът може да падне и да причини сериозни наранявания или смърт. Много наранявания, особено при деца, могат да бъдат избегнати, като се предприемат прости предпазни мерки, като например:

1. Използване на шкафове или стойки, препоръчани от производителя на телевизора.
2. Използване само на мебели, които могат безопасно да поддържат телевизора.
3. Уверете се, че телевизорът не излиза извън ръба на поддържащата мебел.
4. Не поставяйте телевизора на висока мебел (например, шкафове или рафтове) без да закопчаете както мебелите, така и телевизора към подходяща опора.
5. Не поставяйте телевизора върху плат или други материали, които могат да се намират между телевизора и поддържащата мебел.
6. Обучавайте децата за опасностите от катерене по мебели, за да достигнат телевизора или неговите контроли.

Ако вашият съществуващ телевизор остава и се премества, същите съображения трябва да се прилагат.

Дюбел за стенов монтаж: 22-24 инча М4, 28-70 инча М6, 75 инча М8
Забележка: не закачайте под ъгъл, за да избегнете риск от падане.

ДИСТАНЦИОННО УПРАВЛЕНИЕ

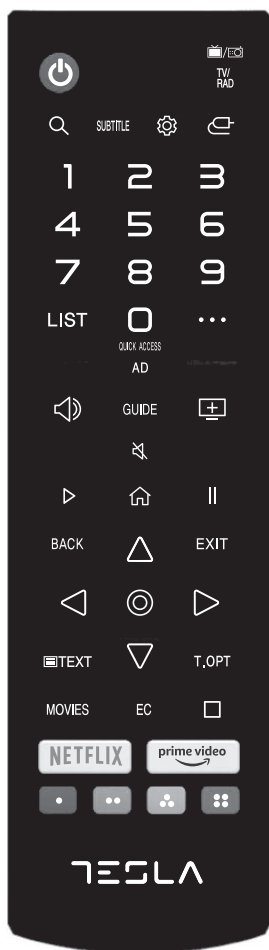

- ВКЛЮЧВАНЕ/ИЗКЛЮЧВАНЕ НА ТЕЛЕВИЗОРА.
- TV/RAD Превключете на телевизия или радио.
- Търсене.
- SUBTITLE Активира/деактивира субтитри.
- Влиза в меню за бързи настройки.
- Избира входен източник.
- 1 - 9** Ключ за избор на номер.
- LIST** Появява се екранът за редактиране на БЪРЗ ДОСТЪП.
- QUICK ACCESS** Кратко: Бутон за номера/Дръж: Бърз достъп.
 - ...** Показва допълнителните бутони на дистанционното управление.
- +** Увеличаване на звука.
- Намаляване на звука.
- ^** Превключване нагоре на каналите.
- v** Превключване надолу на каналите.
- AD** Включете или изключете превключвателя на AD
- GUIDE** Можете да проверите програмата.
- Утиша звука.
- Пусни.
- Премести се на претходни корак.
- ||** Пауза.
- BACK** Премести се на претходни корак.
- EXIT** Затвори менюто.
- Δ ** ДЕСНО/ЛЯВО/НАГОРЕ/НАДОЛУ бутоните за навигация в екранните менюта.
- Изберете текущата опция, която е подчертана.
- TEXT** Отворете ТЕКСТ.
- T.OPT** Отворете менюто с функции на ТЕКСТ.
- MOVIES** Търсене на филми.
- REC** Стартиране на запис.
- Стартиране на живо възпроизвеждане.
- NETFLIX APP** Изпълнение
- AMAZON APP** Изпълнение.
- Съответства на различни цветови функции в менюто или телетекста.

На основание на Законодателен декрет № 49 от 14 март 2014 г.

„Изпълнение на Директива 2012/19/ЕС относно отпадъците от електрическо и електронно оборудване (РАЕЕ)“



Тази маркировка показва, че този продукт не трябва да се изхвърля заедно с другите битови отпадъци, а трябва да се изхвърля отделно от другите отпадъци. Следователно, потребителят трябва да занесе продукта с всички основни компоненти в центрове за рециклиране на електрически и електронни отпадъци или да го върне на търговеца при закупуване на нов продукт от същия тип, в съотношение 1 към 1, или 1 към 0 за продукти с по-голяма страна по-малка от 25 см. Правилното изхвърляне на стария ви уред ще помогне за предотвратяване на потенциални щети на околната среда и на човешкото здраве, както и за подкрепа на рециклирането на материали. Незаконното изхвърляне на продукта може да доведе до административни санкции за потребителите, основани на Законодателен декрет № 49 от 14 март 2014 г.

ПРЕДУПРЕЖДЕНИЕ:

Коректно изхвърляне на батериите в този продукт
(Приложимо в страни с отделни системи за събиране)



Тази маркировка на батерията, ръководството или опаковката показва, че батериите в този продукт не трябва да се изхвърлят с друг битов отпадък в края на своя жизнен цикъл. Където е маркирано, химичните символи Hg, Cd или Pb показват, че батерията съдържа живак, кадмий или олово над референтните нива в Директива на ЕС 2006/66. Ако батериите не се изхвърлят правилно, тези вещества могат да навредят на човешкото здраве или околната среда.

За да защитим природните ресурси и да насърчим повторното използване на материалите, моля, отделете батериите от друг вид отпадъци и ги рециклирайте чрез местната система за безплатно връщане на батерии.



ПРЕДУПРЕЖДЕНИЕ:



За да се предотврати възможно увреждане на слуха, не слушайте на високи нива на звук за продължителни периоди.

Екологични съображения

Работна температура: 5°C - 35°C (41°F - 95°F)

Работна влажност: 20% - 75%, без кондензиране



Температура на съхранение: -15°C - 45°C (5°F - 113°F)

Влажност на съхранение: 10% - 90%, без кондензиране

Максимална мощност на предавателя BT: 100mW при 2.4GHz - 2.4835GHz

Максимална мощност на предавателя Wi-Fi: 100mW при 2.4GHz - 2.4835GHz

SIGURNOSNE INFORMACIJE



	Uskličnik unutar jednakostraničnog trokuta ima za cilj upozoriti korisnika na prisutnost važnih radnji u literaturi koja ide uz uređaj.
	Upozorenje Simbol munje sa vrhom strelice unutar jednakostraničnog trokuta ima za cilj upozoriti korisnika na prisutnost neizoliranog opasnog napona unutar kućišta proizvoda koji može biti dovoljno velik da predstavlja opasnost od strujnog udara za osobe.

OPREZ
OPASNOST OD STRUJNOG UDARA. NE OTVARATI

U radu ovog proizvoda koriste se visoki naponi, kako biste smanjili rizik od električnog udara, nemojte uklanjati poklopac kućišta, prepustite servis kvalificiranom serviseru

Ako se televizor promijeni ili grubo prilagodi, može doći do ozljeda od strujnog udara, ne pokušavajte otvoriti uređaj za održavanje, centri za kontakt s korisnicima potreban je remont.

VAŽNE SIGURNOSNE MJERE OPREZA

- 1) Pročitajte ove upute. 2) Slijedite sve upute. 3) Čuvajte ove upute. 4) Obratite pažnju na sva upozorenja. 5) Ne koristite ovaj uređaj u blizini vode. 6) Čistite samo suhom krpom.
 - 7) Nemojte blokirati ventilacijske otvore. Montirajte u skladu s uputama proizvođača.
 - 8) Ne instalirajte u blizini izvora topline kao što su radijatori, grijači, peći ili drugi uređaji (uključujući pojačala) koji proizvode toplinu.
 - 9) Nemojte zanemariti sigurnosnu svrhu polariziranog ili uzemljenog utikača. Polarizirani utikač ima dvije oštrice od kojih je jedna šira od druge. Utikač s uzemljenjem ima dvije oštrice i treći kontakt za uzemljenje. Široka oštrica ili treći utikač služe za vašu sigurnost. Ako isporučeni utikač ne odgovara vašoj utičnici, obratite se električaru za zamjenu zastarjele utičnice.
 - 10) Zaštitite kabel za napajanje od gaženja ili priklještenja, osobito na utikačima, utičnicama i na mjestu gdje izlaze iz uređaja.
 - 11) Koristite samo dodatke/dodatke koje je naveo proizvođač.
 - 12) Koristite samo s kolicima, postoljem, tronošcem, nosačem ili stolom koje je odredio proizvođač ili koji se prodaju s uređajem. Kada se koriste kolica, budite oprezni pri pomicanju kombinacije kolica/uređaja kako biste izbjegli ozljede prevrtanja. 
 - 13) Isključite ovaj uređaj iz struje tijekom grmljavinske oluje ili ako ga ne koristite dulje vrijeme.
Oprez:
 - 14) Kako biste smanjili rizik od požara ili strujnog udara, ne izlažite ovaj uređaj kiši ili vlazi.
 - 15) Mrežni utikač se koristi kao uređaj za isključivanje, uređaj za isključivanje mora biti spreman za rad.
 - 16) Utičnica mora biti instalirana u blizini opreme i mora biti lako dostupna.
 - 17) Ovaj proizvod se nikada ne smije postavljati u ugrađenu instalaciju kao što je policica za knjige ili stalak osim ako nije osigurana odgovarajuća ventilacija ili su se pridržavale uputa proizvođača.
 - 18) Uređaj se ne smije izlagati kapanju ili prskanju i na uređaj se ne smiju stavljati predmeti ispunjeni tekućinom, poput vaza.
 - 19) Ne stavljajte nikakve izvore opasnosti na uređaj (npr. predmete napunjene tekućinom, upaljene svijeće).
 - 20) Montaža na zid ili strop - Uređaj treba montirati na zid ili strop samo prema preporuci proizvođača.
 - 21)  Nikada ne stavljajte TV, daljinski upravljač ili bateriju u blizini otvorenog plamena ili drugih izvora topline, uključujući izravnu sunčevu svjetlost. Kako biste spriječili širenje vatre, svijeće ili druge izvore plamena uvijek držite podalje od TV-a, daljinskog upravljača i baterija.
 - 22) USB terminal treba biti opterećen s 0,5 A pri normalnom radu.
- Ove upute za servisiranje namijenjene su samo kvalificiranom servisnom osoblju. Kako biste smanjili rizik od strujnog udara, nemojte izvoditi nikakve druge popravke osim onih navedenih u uputama za uporabu, osim ako niste kvalificirani za to.
- 23) Baterija se ne smije izlagati pretjeranoj toplini kao što je sunčeva svjetlost, vatra ili slično.
 - 24)  Ova oprema je električni uređaj klase II ili dvostruko izolirani. Dizajniran je na takav način da ne zahtijeva sigurnosno spajanje na električno uzemljenje.
 - 25) Maksimalna radna temperatura okoline je 45 stupnjeva. Maksimalna visina korištenja je 2000 metara.

TV TIPKE I SUČELJE TERMINALA

TV tipke

Napomena: Sljedeće je samo funkcionalna shema, stvarni položaj i raspored različitih modela može biti različit.

Jedan tipka:

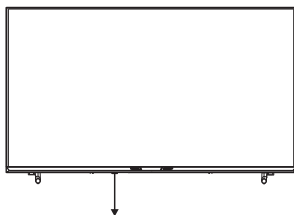

Pritisnite ovaj gumb u stanju pripravnosti za uključivanje/isključivanje TV-a.

Sučelje terminala

Napomena: Slijede razna sučelja terminala, stvarni položaj i raspored, broj različitih modela može biti različit.

	<p>AV/Mini AV ulaz Ulaz vanjskog AV/Mini AV signala.</p>
	<p>CI SLOT Ulaz čitača kartice CI (zajedničko sučelje) zahtijeva CAM (modul uvjetnog pristupa) koji se koristi za pay TV.</p>
	<p>HDMI ulaz Ulaz digitalnog signala iz HDMI video konektora.</p>
	<p>MRAV 75 Spojite antenski/cadle tv ulaz (75/ VHF/UHF)</p>
	<p>USB ulaz Spojite USB uređaj ovdje za reprodukciju njegovih medijskih datoteka.</p>
	<p>OPTIČKI izlaz Spojite SPDIF prijemnik.</p>
	<p>RJ45 Spojite internet.</p>
	<p>Izlaz za SLUŠALICE Kad su slušalice priključene, zvučnici su onemogućeni.</p>



*Nemojte dodirivati niti se nalaziti blizu HDMI, USB priključaka i spriječite elektrostatičko pražnjenje koje bi ometalo ove priključke dok je u USB načinu rada, jer će to uzrokovati prestanak rada TV-a ili nenormalan status.

EXTERNAL DEVICE CONNECTION DIAGRAM

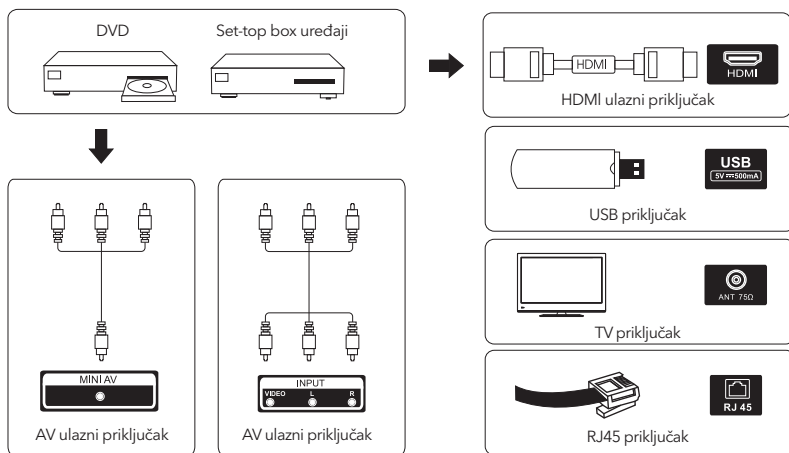

INSTALIRAJTE I POVEŽITE TV

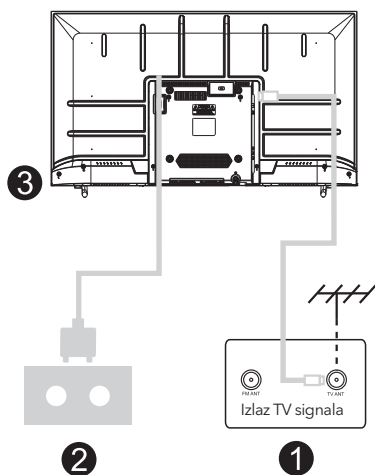
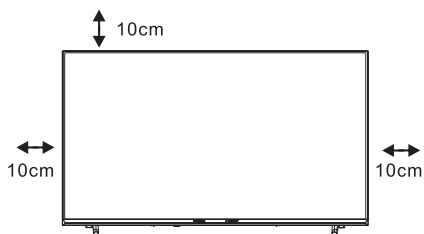
**Podesite svoj TV**

Za postavljanje TV-a na čvrsto mjesto koje može podnijeti težinu TV-a.

Kako biste izbjegli opasnost, nemojte postavljati TV u blizini vode ili mjesta za grijanje (kao što je svjetlo, svijeća, grijač), nemojte blokirati ventilaciju na stražnjoj strani TV-a.

Spojite antenu i napajanje

1. Priključite antenski kabel u antensku utičnicu na stražnjoj strani TV-a.
2. Za priključivanje kabela za napajanje TV-a (AC 100-240V~50/60Hz).

Uključite TV

3. Spojite napajanje, udite u stanje pripravnosti (crveno svjetlo), pritisnite tipku za uključivanje TV-a ili tipku za uključivanje na daljinskom upravljaču! za uključivanje televizora.

Napomena:

ako model ima utor za CI karticu na vrhu, silikonski čep za utor za CI karticu možete pronaći u torbi s priborom (za modele bez utora za CI karticu nema takvog silikonskog čepa), umetnite silikonski čep u utor kada CI kartica nije u upotrebi.

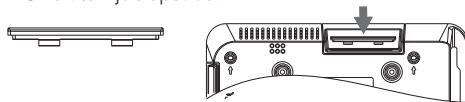

Bilješka: Slika samo u svrhu reference.

UPUTE ZA POSTAVLJANJE TV POSTOLJA

1. Otvorite kutiju i uklonite TV i razbacane dodatke i bazu (neki modeli bez baze).
2. Kako biste izbjegli oštećenje TV-a, pokrijte ga mekim madracem i stavite na stol. licem prema dolje na mekom materijalu i zavrnite vrat postolja na TV.
3. zavrtite bazu i spojite na TV.
4. instalacija je završena.

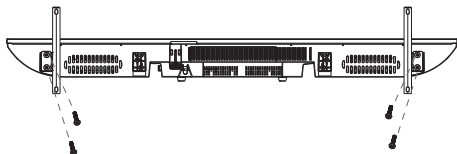

Bilješka:

Slika samo u svrhu reference. Molimo prevagu u naravi.

PRVA INSTALACIJA

Prva instalacija

Uđite na početnu stranicu nakon prve instalacije. Pritisnite ◀/ ▶ gumb za način instalacije.

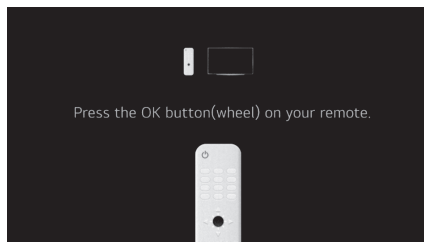

POČETNA STRANICA

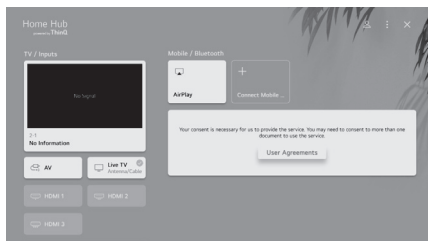
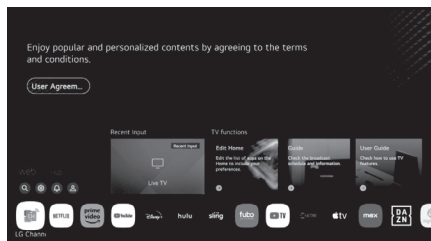

Uđite na početnu stranicu nakon prve instalacije. Na popisu aplikacija odaberite aplikaciju koju želite unijeti.

Korištenje početne nadzorne ploče
Možete odabrati ili kontrolirati uređaj (mobilni, vanjski uređaj, Home IoT uređaji itd.) spojen na TV. Pritisnite ▼/▲/◀/▶ gumb za odabir.



TV POSTAVKE

Pritisnite  gumb za ulazak u TV postavke.



Pritisnite  /  za označavanje željene ikone izbornika i pritisnite tipku <OK> za odabir.

Brze postavke





1. Možete postaviti način rada slike.
2. Možete postaviti način rada zvuka
3. Možete odabrati Sound Out.
4. Možete postaviti Game Optimizer.
5. Možete dodati/izbrisati stavke brzih postavki ili promijeniti njihov redoslijed.
6. Možete postaviti pozadinsko osvjetljenje 0-100.
7. Možete postaviti Wi-Fi vezu.
8. Možete postaviti zaslon da se brzo zatvori.



Sve postavke

Pritisnite gumb  /  za odabir Sve postavke.

Pritisnite tipku <OK> za ulazak u podizbornik.

Pritisnite gumb  /  za odabir Slika/Zvuk/Općenito/Podrška.

Slika



Pritisnite gumb  /  za odabir Slika. Pritisnite tipku <OK> za ulaz u podizbornik i postavku. (opcija: Odaberite način rada/Omjer slike/Napredne postavke)



Način slike

Pritisnite gumb  /  za odabir načina slike.

Pritisnite tipku <OK> > za ulazak u podizbornik.

Pritisnite gumb  /  za odabir Vivid/Standard/Basic/Cinema/Sports i pritisnite tipku <OK> za postavljanje

Način zvuka

Pritisnite gumb  /  za odabir načina zvuka.

Pritisnite tipku <OK> za ulazak u podizbornik.

Pritisnite gumb  /  za odabir Standard/ Kino/ Jasan glas/ Sport/ Glazba i pritisnite gumb <OK> za postavljanje.

Zvučni izlaz

Pritisnite gumb  /  za odabir zvuka.

Pritisnite tipku <OK> za ulazak u podizbornik.

Pritisnite gumb  /  za odabir TV zvučnika/Bluetooth uređaja/Mobilnog uređaja/Optičkog Out uređaja/

HDMI (ARC) uređaj/ Žičane slušalice/ Optički Out uređaj + TV zvučnik/ Žičane slušalice + TV zvučnik i pritisnite gumb <OK> za postavljanje.

Optimizator igre

Pritisnite gumb ▼ / ▲ button to select Game Optimiser.

Mreža

Ako konfigurirate postavke za mrežu, možete koristiti različite usluge kao što su mrežni sadržaji i aplikacije.

Žičana veza (Ethernet)

Pritisnite gumb ▼ / ▲ za odabir Žičana veza (Ethernet).

Pritisnite tipku <OK> Pritisnite tipku <OK> za ulaz u podizbornik i postavku.

Wi-Fi veza

Pritisnite gumb ▼ / ▲ za odabir Wi-Fi veze. Pritisnite gumb <OK> za ulaz u podizbornik i postavku.

MEDIJI

Spojite USB uređaj za pohranu (USB HDD, USB stick) na USB priključak na televizoru kako biste uživali u datotekama sadržaja pohranjenim na USB uređaju za pohranu na vašem televizoru.

Pritisnite gumb ▼ / ▲ za odabir Fotografija i video/Fotografija/Video/Glazba.



Foto i Video

Fotografije i videozapise možete pogledati pomoću aplikacije Photo & Video.

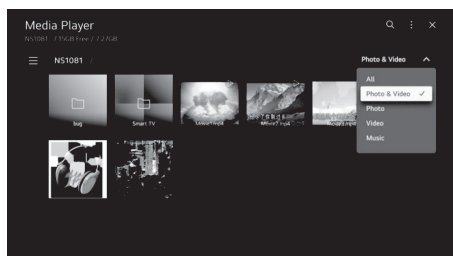
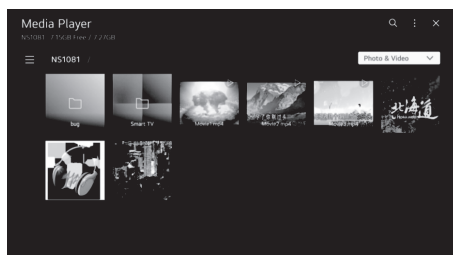

Fotografija

Odabirom fotografije u aplikaciji Photo & Video pokreće se player fotografija. Možete pogledati svoje spremljene fotografije.

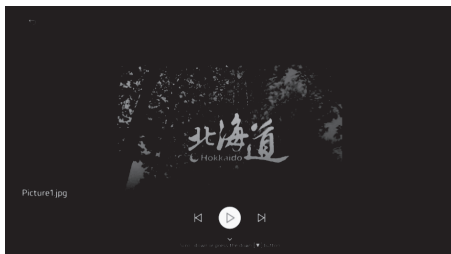

MEDIJI

Video

Odabirom fotografije u aplikaciji Photo & Video pokreće se foto player. Možete pogledati svoje spremljene video zapise.

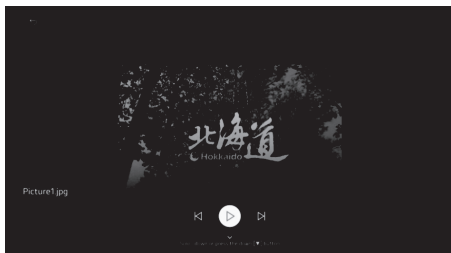

Glazba

Glazbu možete praktično reproducirati odabirom glazbenih datoteka spremljenih u aplikaciji Glazba ili odabirom ikone glazbenog playera tijekom reprodukcije sadržaja u aplikacijama kao što su Photo & Video.

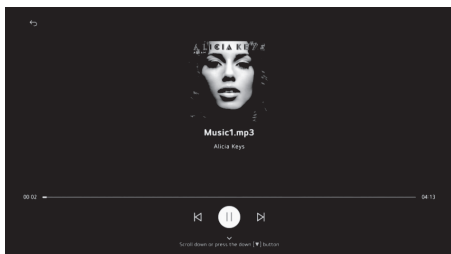
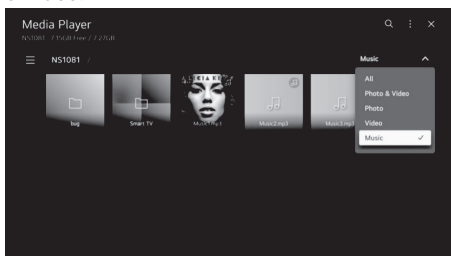

POMOĆ

NEMA struje	<ul style="list-style-type: none"> • Provjerite je li AC kabel TV-a uključen ili nije. Ako i dalje nema struje, izvucite utikač i ponovno ga uključite u utičnicu nakon 60 sekundi. Ponovno uključite struju.
Signal ne primljeno kako treba	<ul style="list-style-type: none"> • Dvostruke ili fantomske slike mogu se pojaviti na vašem TV-u ako se u blizini nalaze visoke zgrade ili planine. Sliku možete prilagoditi ručnim radom: pogledajte upute za regulaciju nonijusa ili podesite smjer vanjske antene. • Ako koristite sobnu antenu, prijem signala može biti teži pod određenim okolnostima. Prilagodite smjer antene za optimalan prijem. Ako to ne poboljša prijem, možda ćete se morati prebaciti na vanjsku antenu.
Nema slike	<ul style="list-style-type: none"> • Provjerite je li antena na stražnjoj strani TV-a pravilno spojena. • Pogledajte druge kanale da vidite javlja li se problem i dalje.
Pojavljuje se video bez zvuka	<ul style="list-style-type: none"> • Pokušajte povećati glasnoću. • Provjerite je li zvuk TV-a isključen ili nije.
Zvuk je prisutan, ali video se ne pojavljuje ili je bez boje	<ul style="list-style-type: none"> • Pokušajte prilagoditi kontrast i svjetlinu.
Statički šum utječe video i audio kvaliteta	<ul style="list-style-type: none"> • Provjerite je li antena na stražnjoj strani TV-a pravilno spojena.
Isprekidane linije na ekranu	<ul style="list-style-type: none"> • Električni uređaji poput sušila za kosu ili usisavača itd. mogu ometati vaš TV prijemnik. Isključite ove uređaje.
Daljinski ne radi	<ul style="list-style-type: none"> • Provjerite je li plastična vrećica koju ste dobili s daljinskim upravljačem uklonjena. Pokušajte koristiti daljinski na manjoj udaljenosti od TV-a. Provjerite jesu li baterije pravilno postavljene ili pokušajte koristiti nove baterije s daljinskim upravljačem. • Televizor će prijeći u stanje mirovanja ako ne dobije nikakav odgovor u roku od nekoliko minuta.
Nema videa (PC način)	<ul style="list-style-type: none"> • Provjerite je li kabel ispravno spojen na HDMI priključak ili je kabel na nekim mjestima savijen.
Okomita linija treperi (PC način)	<ul style="list-style-type: none"> • Udite u glavni izbornik i prilagodite okomiti položaj kako biste uklonili okomitu liniju.
Horizontalno kidanje (PC način)	<ul style="list-style-type: none"> • Podesite vodoravni položaj zaslona kako biste uklonili sve vodoravne crte.
Zaslon je presvijetao ili taman (PC način rada)	<ul style="list-style-type: none"> • Podesite svjetlinu ili kontrast u glavnom izborniku.
Nema odgovora od računalo	<ul style="list-style-type: none"> • Provjerite je li razlučivost zaslona računala postavljena na kompatibilnu razlučivost za TV.
Pojavljuju se linije kada uređaj spojen je na RCA priključak	<ul style="list-style-type: none"> • Provjerite koristite li kabel dobre kvalitete.
Problemi su neriješena	<ul style="list-style-type: none"> • Isključite kabel za napajanje i pričekajte 30 sekundi, zatim ga ponovno uključite u utičnicu. Ako problemi i dalje postoje, ne pokušavajte sami popraviti TV. Obratite se servisnom centru.

Ne ostavljajte svoj TV da prikazuje statičnu sliku, bilo da je ona iz pauziranog videa, zaslona izbornika itd. dulje vrijeme, jer će to oštetiti zaslon i može uzrokovati urezanu sliku.

TEHNIČKI PODACI

Veličina zaslona	Potrošnja energije	Glavni pribor
24"	36W	Korisnički priručnik x1 Daljinski upravljač x1 Kabel za napajanje x1 AAA baterije x2 (opcionalno)
32"	56W	
39"	60W	
40"/42"/43"	90W	
50"	100W	
55"	110W	
58"	120W	
65"	160W	
70"	180W	
75"	250W	
85"	300W	

★ ŽIVOTNI VIJEK: 60,000 sati



Proizvedeno prema licenci Dolby Laboratories. Dolby, Dolby Audio i simbol dvostrukog D zaštitni su znakovi Dolby Laboratories Licensing Corporation.



Pojmovi HDMI i HDMI multimedijско sučelje visoke razlučivosti i logotip HDMI zaštitni su znakovi ili registrirani zaštitni znakovi HDMI Licensing LLC u Sjedinjenim Državama i drugim zemljama



UPOZORENJE!

Nikada nemojte postavljati televizor na nestabilno mjesto, televizor može pasti, uzrokujući ozbiljne ozljede ili smrt. Mnoge ozljede, osobito kod djece, mogu se izbjeći poduzimanjem jednostavnih mjera opreza kao što su:

1. Korištenje ormarića ili staka koje preporučuje proizvođač televizora.
2. Koristite samo namještaj koji može sigurno nositi televizor.
3. Pazite da televizor ne visi preko ruba potpornog namještaja.
4. Ne postavljajte televizor na visoki namještaj (na primjer, ormariće ili police za knjige). Bez pričvršćivanja namještaja i televizora na odgovarajući nosač.
5. Ne postavljajte te levislon set na tkaninu ili druge materijale koji se mogu nalaziti između televizora i pratećeg namještaja.
6. Edukacija djece o opasnostima penjanja na namještaj kako bi dohvatili televizor ili njegove kontrole.

Ako se vaš postojeći televizor zadržava i premješta, treba primijeniti ista razmatranja kao gore.

Zidni vijak: 22-24 inča M4, 28-70 inča M6, 75 inča M8

Napomena: don't hang at an angle to avoid the risk of falling off.

DALJINSKI UPRAVLJAČ

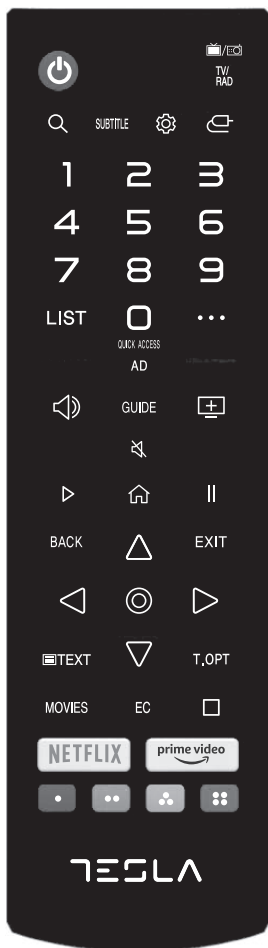

- TV UKLJUČIVANJE/ISKLJUČIVANJE.**
- TV/RAD** Prebacite se na TV ili Radio.
- Pretraživanje.
- SUBTITLE** Omogući/onemogući titlove.
- Ulazi u izbornik Brze postavke.
- Odabire ulazni izvor.
- 1 - 9** Tipka za odabir broja.
- LIST** Pojavljuje se zaslom za uređivanje QUICKACCESS.
- QUICK ACCESS** Ukratko: Brojčana tipka/držanje:
 - Brzi pristup. Prikazuje dodatne tipke na daljinskom upravljaču.
- +** Glasnoća GORE.
- Stišaj zvuk.
- ^** Kanal GORE.
- ∨** Kanal dolje.
- AD** Uključite ili isključite AD prekidač
- GUIDE** Možete provjeriti program.
- Isključuje zvuk.
- Pokreni.
- Prikazuje početni izbornik.
- ||** Pauza.
- BACK** Prijedite na prethodni korak.
- EXIT** Zatvara izbornik.
- Δ ∇ < >** Tipke DESNO/LIJEVO GORE/DOLJE za navigaciju izbornicima na ekranu.
- Odaberite trenutnu opciju koja je označena.
- TEXT** Otvorite TEKST.
- T.OPT** Otvorite izbornik funkcija TEXT.
- MOVIES** Pretražite filmove.
- REC** Pokreni zapis.
- Pokrenite reprodukciju uživo
- NETFLIXAPP** Izvršenje.
- AMAZON APP** Izvršenje.
- Odgovara različitim funkcijama boja u izborniku ili teletekstu.

Na temelju zakonodavnog dekreta br. 49 od 14thOžujak, 2014

“Izvršenje Direktive 2012/19/UE o otpadu električne i elektroničke opreme (RAEE)”

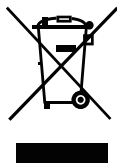

Ova oznaka označava da se ovaj proizvod ne smije odlagati s drugim kućnim otpadom, već ga treba odlagati odvojeno od ostalog otpada. Stoga bi korisnik trebao odnijeti proizvod sa svim bitnim komponentama u centre za recikliranje električnog i elektroničkog otpada ili ga vratiti prodavaču prije kupnje novog proizvoda kao ekvivalentne vrste, u omjeru 1 prema 1 ili 1 prema 0 za proizvode koji imaju veću stranicu manju od 25 cm. Ispravno zbrinjavanje vašeg starog uređaja pomoći će u sprječavanju moguće štete za okoliš i ljudsko zdravlje te podržati recikliranje materijala. Nezakonito odlaganje proizvoda mora uključivati administrativne sankcije za korisnike na temelju Zakonske uredbe br. 49 od 14thOžujak, 2014.



Ispravno odlaganje baterija u ovom proizvodu (primjenjivo u zemljama s posebnim sustavima prikupljanja)

Ova oznaka na bateriji, priručniku ili pakiranju označava da se baterije u ovom proizvodu ne smiju odlagati s ostalim kućnim otpadom na kraju njihovog radnog vijeka. Gdje su označeni, kemijski simboli Hg, Cd ili Pb pokazuju da baterija sadrži živu, kadmij ili olovo iznad referentnih razina u EC Direktivi 2006/66. Ako baterije nisu pravilno zbrinute, te tvari mogu naštetiti ljudskom zdravlju ili okolišu.

Kako biste zaštitili prirodne resurse i promicali ponovnu upotrebu materijala, odvojite baterije od ostalih vrsta otpada i reciklirajte ih putem lokalnog, besplatnog sustava povrata baterija.

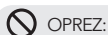

Kako biste spriječili moguće oštećenje sluha, nemojte dugo slušati na visokoj glasnoći.

Razmatranja okoliša

Radna temperatura: 5°C -35°C (41°F-95°F)



Radna vlažnost: 20% -75%, bez kondenzacije

Temperatura skladištenja: -15°C -45°C (5°F-113°F)

Vlažnost skladištenja: 10% -90%, bez kondenzacije

BT maksimalna snaga odašiljača: 100 mW pri 2,4 GHz-2,4835 GHz Wi-Fi maksimalna snaga odašiljača: 100 mW pri 2,4 GHz-2,4835 GHz

BIZTONSÁGI INFORMÁCIÓK

	A háromszögben lévő felkiáltójel arra figyelmezteti a felhasználót, hogy az eszköz kezelési útmutatója fontos működési információkat tartalmaz.
	Figyelmeztetés A háromszögben lévő villámjelzés a készülék belsejében található szigetetlen, veszélyes feszültség jelenlétére figyelmeztet, amely áramütés kockázatát hordozhatja.

FIGYELEM

ÁRAMÜTÉS VESZÉLYE NE NYISSA KI

Ez a termék magas feszültséggel működik. Az áramütés elkerülése érdekében ne távolítsa el a készülék burkolatát, forduljon képzett szakemberhez a karbantartáshoz.

Ha a TV-n bármilyen változtatás vagy átalakítás történik, az áramütés sérüléseket okozhat. Ne próbálja saját maga megjavítani a készüléket; vegye fel a kapcsolatot az ügyfélszolgálatl.

FONTOS BIZTONSÁGI ELŐÍRÁSOK

- 1) Olvassa el az utasításokat. 2) Őrizze meg a kézikönyvet. 3) Tartsa be a figyelmeztetéseket.
- 4) Kövesse az összes utasítást. 5) Ne használja víz közelében. 6) Csak száraz ruhával tisztítsa.
- 7) Ne akadályozza a szellőzőnyílásokat. A gyártó utasításainak megfelelően telepítse.
- 8) Ne helyezze a készüléket hőforrások (pl. radiátorok, kályhák) közelébe. 9) Ne iktassa ki a polarizált vagy földelt csatlakozó biztonsági funkcióját. A polarizált csatlakozónak két különböző szélességű csatlakozója van, a földelt csatlakozónak pedig két pólusa és egy harmadik érintkezője a védőföldeléshez. Ha a mellékelt csatlakozó nem illeszkedik az aljzatba, forduljon villanyszerelőhöz az aljzat cseréje érdekében.
- 10) Óvja a tápkábelt a külső behatásoktól vagy összenyomástól, különösen a villásdugónál, konnektoroknál és ott, ahol a készülékből kivezetésre került.
- 11) Csak a gyártó által meghatározott tartozékokat használja.
- 12) Csak a gyártó által megadott kocsival, állvánnyal, állvánnyal, konzollal vagy asztallal használja. Ha kocsit használ, legyen óvatos a kocsi/készülék kombináció mozgatásakor, mert a készülék könnyen felborulhat.
- 13) Húzza ki a készüléket villámlás idején, vagy ha hosszabb ideig nem kívánja használni.



Óvintézkedések:

- 14) A tűz- és áramütés kockázatának csökkentése érdekében ne tegye ki a készüléket esőnek vagy nedvességnek.
- 15) A hálózati csatlakozó megszakítóként szolgál, ezért könnyen elérhetőnek kell maradnia.
- 16) Az aljzatot a készülék közelében kell elhelyezni, és könnyen hozzáférhetőnek kell lennie.
- 17) A készüléket soha ne helyezze beépített helyre, például könyvespolcra vagy állványra, hacsak nincs megfelelő szellőzés, vagy a gyártó utasításait nem tartják be.
- 18) A készüléket ne tegye ki csöpögő vagy fröccsenő folyadéknak, és ne helyezzen rá folyadékkal teli tárgyakat, például vázakat.
- 19) Ne tegyen veszélyforrást a készülékre (pl. folyadékkal teli tárgyakat, égő gyertyákat)
- 20) A készüléket csak a gyártó ajánlása szerint rögzítse falra vagy mennyezetre.
- 21)  Soha ne helyezze a TV-t, a távirányítót vagy az elemeket nyílt láng vagy egyéb hőforrás közelébe, beleértve a közvetlen napfényt is. A tűz terjedésének megelőzése érdekében tartsa távol a gyertyákat vagy egyéb nyílt lángforrásokat a TV-től, a távirányítótól és az elemektől.
- 22) A normál működés közben az USB-portot 0,5 A áramerősséggel lehet terhelni.
A fenti karbantartási utasításokat csak képzett szakemberek végezhetik el. Az áramütés kockázatának csökkentése érdekében ne végezzen karbantartást a használati utasításban szereplőn kívül.
- 23) Az elemeket ne tegye ki túlzott hőhatásnak, például napsugárzásnak, tűznek vagy hasonlónak.
- 24) Ez az eszköz II. osztályú vagy kettős szigetelésű elektromos készülék. Úgy tervezték, hogy ne igényeljen védőföldelést.
- 25) A maximális környezeti hőmérséklet 45 fok. A maximális üzemeltetési magasság 2000 méter.

TV GOMBOK ÉS A KEZELŐFELÜLET

TV Gombok

Megjegyzés: a képek csak illusztrációk, a készülék ezektől eltérő lehet.

Egy gombos változat:

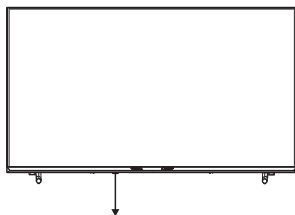

Nyomja meg ezt a gombot készenléti üzemmódban a TV be- vagy kikapcsolásához.

Terminál Felület

Megjegyzés: Az alábbi ábra csak illusztráció, az egyes modelleken lévő elrendezés eltérhet.

	<p>AV/Mini AV input Külső AV/Mini AV jel bemenet.</p>
	<p>CI SLOT A kártyaolvasó bemeneti CI (common interface), amely CAM használatát igényli a fizetős TV-hez.</p>
	<p>HDMI input Digitális jel bemenet HDMI videó csatlakozón keresztül.</p>
	<p>ANT 75 Csatlakoztassa az antennát/kábeltévé bemenethez (75/VHF/UHF).</p>
	<p>USB input Csatlakoztasson egy USB-eszközt ide a médiafájlok lejátszásához.</p>
	<p>OPTICAL output Csatlakoztassa az SPDIF vevőt.</p>
	<p>RJ45 Csatlakoztassa az internetet.</p>
	<p>EARPHONE output Fülhallgató csatlakoztatásakor a hangszórók elnémulnak.</p>



*Ne érintse meg és ne tartózkodjon közel a HDMI, USB csatlakozókhoz, és kerülje az elektrosztatikus kisülést, hogy ezek a terminálok megfelelően működhessenek, különben a TV meghibásodhat.

KÜLSŐ ESZKÖZ CSATLAKOZTATÁSA

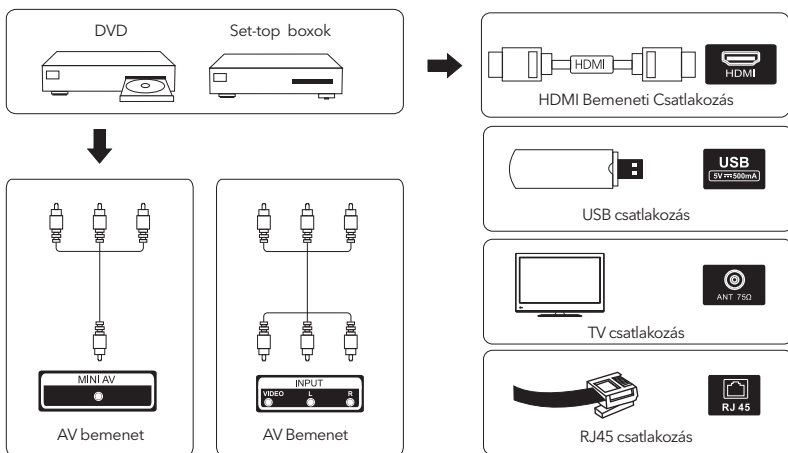

TV TELEPÍTÉS ÉS CSATLAKOZTATÁS

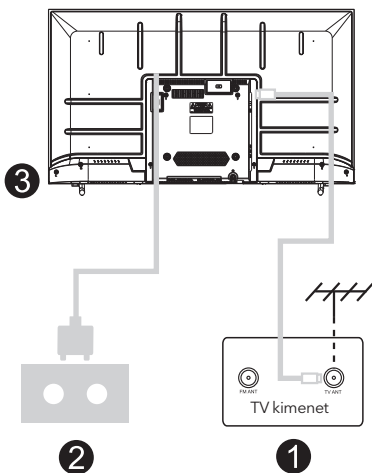
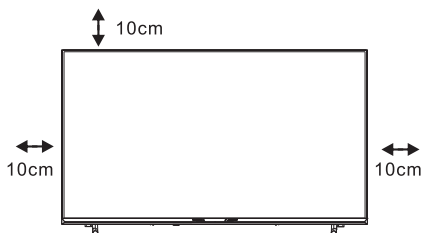

Állítsa be a TV-t:

Helyezze a TV-t egy stabil felületre, amely képes elbírní a készülék súlyát.

A veszély elkerülése érdekében ne helyezze a TV-t víz vagy hőforrás közelébe, és ne takarja el a TV hátulján lévő szellőzőnyílásokat.

Csatlakoztassa az antennát és a tápellátást

1. Csatlakoztassa az antenna kábelt a TV hátulján található antenna csatlakozóhoz.
2. Csatlakoztassa a TV tápkábelét (AC 100-240V~50/60Hz).

A TV bekapcsolása

3. Csatlakoztassa a tápellátást, a készülék készenléti üzemmódba lép (piros fény), nyomja meg a TV, vagy a távirányító bekapcsoló gombját a készülék bekapcsolásához.

Megjegyzés:

Ha a modell tetején van CI kártyahely, egy szilikon dugót talál az tartozékok között a CI kártyahelyhez (ha a modell nem rendelkezik CI kártyahellyel, akkor nincs szilikon dugó), helyezze be a szilikon dugót a nyílásba, ha a CI kártya nincs használatban.

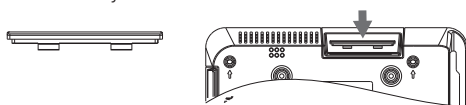

A képek csak tájékoztató jellegűek.

TV TELEPÍTÉSE ÉS ÁLLVÁNY FELSZERELÉSE

1. Nyissa ki a kartondobozt, és vegye ki a TV-t, a különálló tartozékokat és az állványt (néhány modell nem tartalmaz állványt).
2. A TV sérülésének elkerülése érdekében helyezze azt egy puha és sík felületre képernyővel lefelé, és csavarozza fel az állványt a TV-re.
3. Rögzítse az állványt a TV-hez.
4. Az összeszerelés befejeződött.

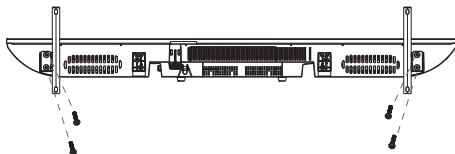

A képek csak tájékoztató jellegűek.

ELSŐ TELEPÍTÉS ÉS BEÁLLÍTÁS

Az első telepítés után lépjen be a Kezdőoldalra. Nyomja meg a ◀ / ▶ gombot a telepítési mód kiválasztásához.

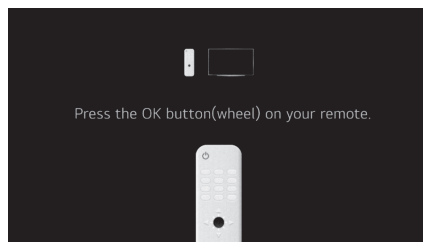

KEZDŐOLDAL

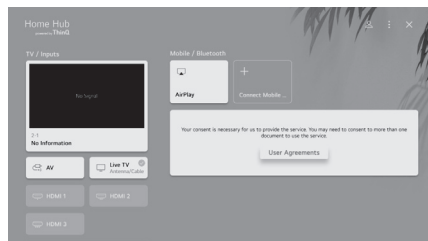
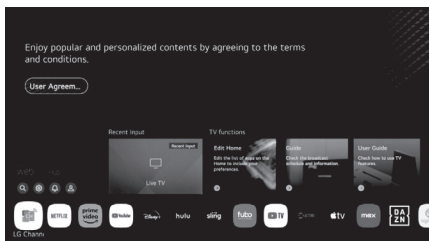

Az első telepítés után lépjen be a Kezdőoldalra. Az alkalmazások listájában válassza ki a belépni kívánt alkalmazást.

A Kezdőlap Használata
Kiválaszthatja vagy vezérelheti a TV-hez csatlakoztatott eszközöket (pl. mobil, külső eszközök, otthoni IoT eszközök stb.). Nyomja meg a ▼ / ▲ / ◀ / ▶ gombot a kiválasztáshoz.



TV BEÁLLÍTÁSOK

Nyomja meg a  gombot a TV beállítások eléréséhez.





Nyomja meg a  /  gombot a kívánt menüikon kiemeléséhez, majd nyomja meg az <OK> gombot a kiválasztáshoz.

Gyors Beállítások





1. Beállíthatja a kép módot.
2. Beállíthatja a hang módot.
3. Kiválaszthatja a hangkimenetet.
4. Beállíthatja a Játék optimalizálást.
5. Hozzáadhat/törölhet gyorsbeállítás elemeket, vagy módosíthatja azok sorrendjét.
6. A háttérvilágítást 0-100 között állíthatja be.
7. Beállíthatja a Wi-Fi kapcsolatot.
8. Beállíthatja a képernyő gyors kikapcsolását.

Összes Beállítás



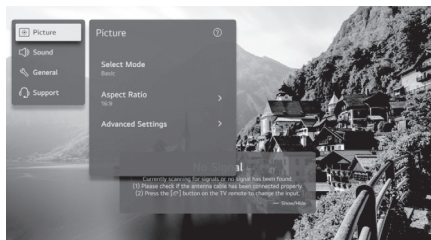

Nyomja meg a  /  gombot az Összes Beállítás kiválasztásához. Nyomja meg az <OK> gombot a menüpont eléréséhez. Nyomja meg a  /  gombot a Kép/Hang/Általános/Támogatás kiválasztásához.

Kép





Nyomja meg a  /  gombot a Kép kiválasztásához. Nyomja meg az <OK> gombot a menüpont eléréséhez és a beállításokhoz (választási lehetőségek: Kép Mód/Arány/Speciális Beállítások).







Kép

Nyomja meg a  /  gombot a Kép Mód kiválasztásához. Nyomja meg az <OK> gombot a menüpont eléréséhez. Nyomja meg a  /  gombot a Vivid/Standard/Basic/Cinema/Sport lehetőségek közötti választáshoz, majd nyomja meg az <OK> gombot a beállításhoz.

Hang Mód

Nyomja meg a  /  gombot a Hang Mód kiválasztásához. Nyomja meg az <OK> gombot a menüpont eléréséhez. Nyomja meg a  /  gombot a Standard/Cinema/Clear Voice/Sport/Zene mód kiválasztásához, majd nyomja meg az <OK> gombot a beállításhoz.

Hang Kimenet

Nyomja meg a  /  gombot a Hang Kimenet kiválasztásához. Nyomja meg az <OK> gombot a menüpont eléréséhez. Nyomja meg a  /  gombot a TV Hangszóró/Bluetooth Eszköz/Mobil Eszköz/Optikai Kimenet/ HDMI (ARC) Eszköz/Vezetékes Fülhallgató/Optikai Kimenet + TV Hangszóró/Vezetékes Fülhallgató + TV Hangszóró kiválasztásához, majd nyomja meg az <OK> gombot a beállításhoz.

Játék Optimalizáló

Nyomja meg a ▼ / ▲ gombot a Játék Optimalizáló kiválasztásához.

Hálózat

Ha konfigurálja a hálózat beállításait, különböző szolgáltatásokat használhat, mint pl. online tartalmak és alkalmazások.

Vezetékes Csatlakozás (Ethernet)

Nyomja meg a ▼ / ▲ gombot a Vezetékes Csatlakozás (Ethernet) kiválasztásához. Nyomja meg az <OK> gombot a menüpont eléréséhez és beállításához.

Wi-Fi Kapcsolat

Nyomja meg a ▼ / ▲ gombot a Wi-Fi Kapcsolat kiválasztásához. Nyomja meg az <OK> gombot a menüpont eléréséhez és beállításához.

MÉDIA

Csatlakoztasson egy USB-tárolóeszközt (USB HDD, USB stick) a TV USB-portjához, hogy megtekinthesse az USB-tárolóeszközön tárolt tartalmakat a TV-n.

Nyomja meg a ▼ / ▲ gombot a Fotó & Videó/Fotó/Videó/Zene kiválasztásához.

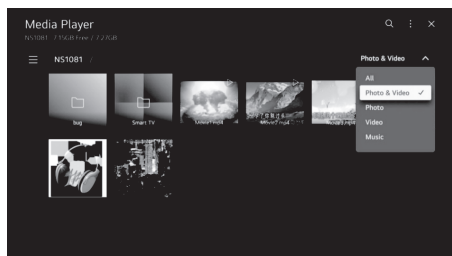

Fotó és Videó

A Fotó & Videó alkalmazás segítségével megtekintheti a fotókat és videókat.

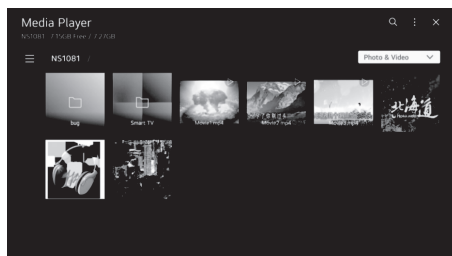

Fotó

Selecting a photo in the Photo & Video app runs the photo player. You can view your saved photos.

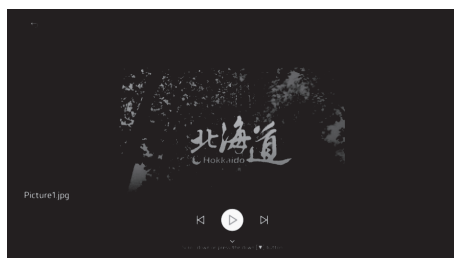

MÉDIA

Videó

A Fotó & Videó alkalmazásban kiválasztott fotó elindítja a fotónézegetőt, ahol megtekintheti a mentett fotókat.

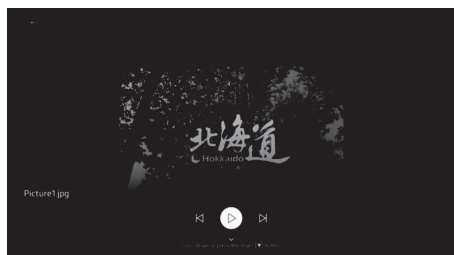

Zene

A Zene alkalmazásban elérhető zenefájlok vagy a zenelejátszó ikon kiválasztásával kényelmesen lejátszhatja a mentett zenét vagy zenefájlokat. Ez a funkció más alkalmazások, például a Fotó & Videó alkalmazáson belül is elérhető tartalomlejátszás során.

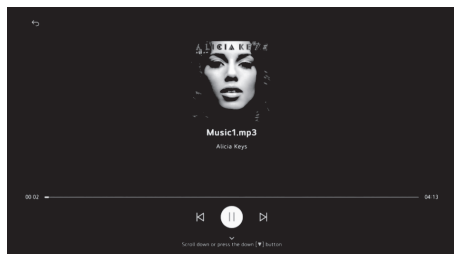
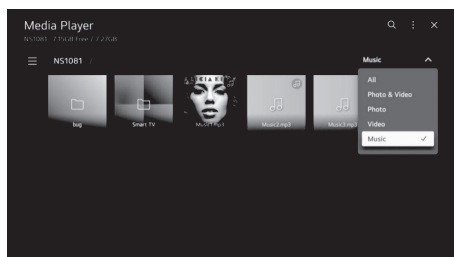

HIBAELHÁRÍTÁS

Nincs feszültség	<ul style="list-style-type: none"> Ellenőrizze, hogy a TV tápkábele csatlakoztatva van-e. Ha továbbra sincs feszültség, húzza ki a villásdugót, várjon 60 másodpercet, majd csatlakoztassa újra az aljzathoz. Kapcsolja vissza a készüléket.
A jel vétele nem megfelelő	<ul style="list-style-type: none"> Kettős vagy szellemképek jelenhetnek meg, ha a közelben magas épületek vagy hegyek vannak. Manuálisan állíthatja a képet: tanulmányozza a finomhangolási beállítások útmutatóját, vagy állítsa be a külső antenna irányát. Ha beltéri antennát használ, bizonyos körülmények között nehezebb lehet a jelvétel. Állítsa az antenna irányát az optimális vétel érdekében. Ha ez nem javítja a vételt, lehet, hogy külső antennára kell váltania.
Nincs kép	<ul style="list-style-type: none"> Ellenőrizze, hogy az antenna megfelelően csatlakozik-e a TV hátulján, és ellenőrizze a többi csatornát, hogy a probléma továbbra is fennáll-e.
Van kép, de nincs hang	<ul style="list-style-type: none"> Próbálja meg növelni a hangerőt. Ellenőrizze, hogy a TV nincs-e lenémítva.
Hang van, de a kép nem jelenik meg, vagy elszíneződött	<ul style="list-style-type: none"> Próbálja meg beállítani a kontrasztot és a fényerőt.
Statikus zaj zavarja a kép és a hang minőségét	<ul style="list-style-type: none"> Ellenőrizze, hogy az antenna megfelelően csatlakozik-e a TV hátulján.
Szakadozó vonalak a képernyőn	<ul style="list-style-type: none"> Elektromos készülékek, például hajszárítók vagy porszívók zavarhatják a TV- készüléket. Kapcsolja ki ezeket a készülékeket.
Nem működik a távirányító	<ul style="list-style-type: none"> Ellenőrizze, hogy a távirányítóhoz mellékelt műanyag zacskó eltávolításra került-e. Próbálja közelebről használni a távirányítót, ellenőrizze az elemek helyzetét, vagy próbálja ki új elemekkel. A TV készenléti üzemmódba kapcsol, ha néhány percen belül nem kap bemenő jelet.
Nincs videó (PC mód)	<ul style="list-style-type: none"> Ellenőrizze, hogy a PC kijelzőfelbontása kompatibilis-e a TV-vel. Győződjön meg róla, hogy jó minőségű kábelt használ.
Függőleges vonal villogás (PC mód)	<ul style="list-style-type: none"> Lépjen be a főmenübe, és állítsa be a függőleges elhelyezést a függőleges vonalak eltolódása szerint.
Vízszintes csíkozás (PC mód)	<ul style="list-style-type: none"> Állítsa be a kép vízszintes elhelyezkedését a vízszintes csíkok eltávolításához.
Túl világos vagy túl sötét (PC mód)	<ul style="list-style-type: none"> Állítsa be a fényerőt vagy a kontrasztot a főmenüben.
A PC nem reagál	<ul style="list-style-type: none"> Ellenőrizze, hogy a PC kijelzőfelbontása kompatibilis-e a TV-vel. Győződjön meg róla, hogy jó minőségű kábelt használ.
Csíkok jelennek meg, ha csatlakoztatva van az RCA porthoz	<ul style="list-style-type: none"> Ellenőrizze, hogy az RCA porthoz csatlakoztatott kábel megfelelően csatlakoztatott-e vagy nincs-e meghajolva.
A probléma továbbra is fennáll	<ul style="list-style-type: none"> Húzza ki a tápkábelt, várjon 30 másodpercet, majd csatlakoztassa újra az aljzathoz. Ha a probléma továbbra is fennáll, ne próbálja meg saját maga javítani a TV-t, forduljon a szervizhez.

Ne hagyjon statikus képet hosszú ideig a TV képernyőjén, legyen az megállított videó, menüképernyő stb., mert ez károsíthatja a kijelzőt és beéghet.

MŰSZAKI ADATOK

Képernyő mérete	Energiafogyasztás	Főbb tartozékok
24"	36W	Felhasználói kézikönyv x1 Távírányító x1 Tápkábel x1 AAA elem x2 (opcionális)
32"	56W	
39"	60W	
40"/42"/43"	90W	
50"	100W	
55"	110W	
58"	120W	
65"	160W	
70"	180W	
75"	250W	
85"	300W	



A Dolby Laboratories engedélyével gyártva. A Dolby, a Dolby Audio és a dupla D szimbólum a Dolby Laboratories Licensing Corporation védjegyei.



HDMI és az HDMI High-Definition Multimedia Interface, valamint az HDMI logó a HDMI Licensing LLC védjegye vagy bejegyzett védjegye az Egyesült Államokban és más országokban.

⚠ FIGYELEM!

Soha ne helyezze a televíziót instabil helyre, mert a készülék leeshet, ami súlyos személyi sérülést vagy akár halált is okozhat. Számos baleset, különösen gyerekek esetében, egyszerű óvintézkedésekkel elkerülhető, mint például:

1. A gyártó által ajánlott szekrények vagy állványok használata a televízióhoz.
2. Csak olyan bútorok használata, amelyek biztonságosan megtartják a televízió súlyát.
3. Biztosítani, hogy a televízió ne lógjon ki a tartó bútordarabról.
4. Ne helyezze a televíziót magas bútorokra (például szekrényekre vagy könyvespolcokra), hacsak mind a bútor, mind a televízió megfelelően nem rögzített egy biztonságos tartóhoz.
5. Ne helyezze a televíziót szövetre vagy egyéb anyagokra, amelyek a televízió és a tartó bútor között lehetnek.
6. Tájékoztatni kell a gyerekeket a bútorra mászás veszélyeiről, gondoskodjon arról, hogy máshogy is el tudják érni a televíziót vagy annak kezelőszerveit.

Ha a meglévő televíziót máshová helyezik át, ugyanazokat a fentiekben említett óvintézkedéseket kell alkalmazni.

Fali rögzítéshez használt csavarok: 22-24 hüvelyk esetén M4, 28-70 hüvelyk esetén M6, 75 hüvelyk esetén M8

Megjegyzés : ügyeljen a vízszintes rögzítésre!

A 2014. március 14-i, 49. számú törvényi rendelet alapján

„A 2012/19/EU irányelv végrehajtása az elektromos és elektronikus berendezések hulladékairól (RAEE)”



Ez a jelölés azt jelzi, hogy ezt a terméket nem szabad a háztartási hulladékkal együtt kidobni, hanem elkülönítetten kell kezelni. A felhasználónak a terméket minden lényeges alkatrészével együtt elektromos és elektronikus hulladékok újrahasznosító központjába kell vinnie, vagy vissza kell juttatnia a kereskedőhöz, mielőtt egy azzal egyenértékű új terméket vásárolna, 1:1 arányban, vagy 1:0 arányban, ha a termék legnagyobb oldala kevesebb mint 25 cm. Az elavult készülékek helyes ártalmatlanítása segít megelőzni a környezet és az emberi egészség esetleges károsodását, és támogatja az anyagok újrahasznosítását. A termék jogellenes hulladékkezelése a felhasználóra közigazgatási szankciókat vonhat maga után a 2014. március 14-i, 49. számú törvényerejű rendelet alapján.



Az ebben a termékben található elemek megfelelő ártalmatlanítása (Olyan országokban alkalmazható, ahol külön gyűjtőrendszerek működnek) Az elemen, a használati útmutatón vagy a csomagoláson található jelölés azt jelzi, hogy az ebben a termékben található elemeket élettartamuk végén nem szabad a háztartási hulladékkal együtt kidobni. Ha a Hg, Cd vagy Pb vegyi jelölések láthatók, ez azt jelzi, hogy az elem higanyt, kadmiumot vagy ólmot tartalmaz az EU 2006/66 irányelv referenciaértékeinél nagyobb mennyiségben. Az elemek nem megfelelő ártalmatlanítása káros lehet az emberi egészségre vagy a környezetre. A természeti erőforrások védelme és az anyagok újrafelhasználásának elősegítése érdekében kérjük, hogy az elemeket más típusú hulladékoktól különválasztva, a helyi, ingyenes elem-visszavételi rendszeren keresztül hasznosítsa újra.

 FIGYELEM:



Az esetleges halláskárosodás megelőzése érdekében ne hallgassa a készüléket hosszú ideig nagy hangerővel.

Környezeti Feltételek

Üzemi Hőmérséklet: 5°C -35°C(41°F-95°F)



Üzemi Páratartalom: 20% -75%, kondenzációmentes

Tárolási Hőmérséklet:-15°C -45°C(5°F-113°F)

Tárolási Páratartalom: 10% -90%, kondenzációmentes

BT maximális adóteljesítmény: 100mW at 2.4GHz-2.4835GHz Wi-Fi maximális adóteljesítmény: 100mW at 2.4GHz-2.4835GHz

ИНФОРМАЦИИ ЗА БЕЗБЕДНОСТ

	Извичникот во рамностран триаголник е наменет да го предупреди корисникот за присуството на важни работи во литературата што го придружува апаратот.
	Предупредување Блесокот на мољта со симбол на стрелката во рамностран триаголник, е наменет да го предупреди корисникот за присуството на неизолиран опасен напон во куќиштето на производите што може да биде со доволна големина за да претставува ризик од електричен удар за лице.

ВНИМАНИЕ

РИЗИК ОД ЕЛЕКТРИЧЕН
ШОК. НЕ ОТВОРАЈ

Високите напони се користат во работата на овој производ. За да се намали ризикот од струен удар, не го отстранувајте капакот на кабинетот, се однесуваат на квалификуваниот сервис

Ако телевизорот се промени или грубо прилагодување, електричните удари ќе бидат повредени, не обидувајте се да отворите машина за одржување, потребно е ремонт на контакт центрите за клиенти.

ВАЖНИ БЕЗБЕДНОСНИ МЕРКИ НА ПРЕТПАЗЛИВОСТ

- 1) Прочитајте ги овие инструкции.
- 2) Задржете ги овие инструкции.
- 3) Внимавајте на сите предупредувања.
- 4) Следете ги сите инструкции.
- 5) Не го користете овој апарат во близина на вода.
- 6) Чистете само со сува крпа.
- 7) Не блокирајте вентилациони отвори. Инсталирајте во согласност со инструкциите на производителот.
- 8) Не инсталирајте во близина на извори на топлина како што се радијатори, грејни регистри, печки или други апарати (вклучувајќи ги и засилувачите) кои произведуваат топлина.
- 9) Не ја нарушувајте безбедносната цел на поларизирираниот приклучок. Поларизирираниот приклучок има две сечила, едно пошироко од другото. Заземјувачки тип на приклучок има две сечила и трет заземјувачки крак. Широкото сечило или третиот крак се предвидени за ваша безбедност. Ако предвидениот приклучок не се вклопува во вашиот излез, консултирајте се со електричар за замена на застарениот излез.
- 10) Заштитите го кабелот за напојување од одење или штипкање, особено на приклучоци, погодни садови и точката каде што излегуваат од апаратот.
- 11) Користете само додатоци / додатоци наведени од страна на производителот.
- 12) Користете само со количка, држач, статив, конзола или маса наведени од страна на производителот, или се продаваат со апаратот. Кога се користи количка, претпазете кога ја движите комбинацијата количка/апаратура за да се избегне повреда на превртување.
- 13) Исклучете го овој апарат за време на бури или кога не се користи подолг временски период.



Внимание:

- 14) За да се намали ризикот од пожар или струен удар, не го изложувајте овој апарат на дожд или влага.
- 15) Приклучокот се користи како уред за исклучување, уредот за исклучување треба да остане лесно оперативен.
- 16) Приклучокот треба да биде инсталиран во близина на опремата и да биде лесно достапен.
- 17) Овој производ никогаш не треба да се става во вградена инсталација, освен ако не е обезбедена соодветна вентилација или инструкциите на производителот.
- 18) Апаратот не смее да биде изложен на капење или прскање и не смее да се стават на апаратурата исполнети со liquid, како што се вазни.
- 19) Не ставајте никакви извори на опасност на апаратот (на пример, предмети исполнети со течност, запалени свеќи).
- 20) Монтажа на сид или таван - Уредот треба да се монтира на сид или таван само како што е препорачано од страна на производителот.
- 21)  Никогаш не ставајте телевизори, далечинско управуваче или батерии во близина на отворен оган или други извори на топлина, вклучувајќи директна сончева светлина..
- 22) USB терминалот треба да биде наполнет со 0,5 А при нормална работа. Овие инструкции за сервисирање се за употреба само од квалификуван сервисен персонал. За да се намали ризикот од струен удар, не вршете никакво сервисирање освен она што е содржано во упатствата за работа, освен ако не сте квалификувани за тоа.
- 23) Батеријата не смее да биде изложена на прекумерна топлина како сонце, оган или слично.
- 24) Оваа опрема е од класа II или двојно изолиран електричен уред. LT е дизајниран на таков начин што не бара безбедно поврзување со електрично заземјување.
- 25) Максималната температура на животната средина е 45 степени. Максималната надморска височина е 2000 метри.

КОПЧИЊА ЗА ТВ И ИНТЕРФЕЈС НА ТЕРМИНАЛОТ

ТВ копчиња

Забелешка : Ова е само функционална шема, и вистинската позиција и аранжман на различни модели може да бидат различни.

Еден копче :

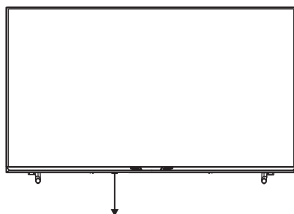

Притиснете го ова копче во режим на готовност за да го вклучите / исклучите телевизорот.

Терминален интерфејс

Забелешка : Следниве се различни терминални интерфејси, вистинската позиција и аранжман, бројот на различни модели може да биде различен.

	<p>AV/Mini AV влез Влез на надворешен AV/Mini AV сигнал.</p>
	<p>CI СЛОТ Читачот на картички влез CI (заеднички интерфејс) ова бара CAM(модул за условен пристап) кој се користи за платена телевизија.</p>
	<p>HDMI влез Влезен дигитален сигнал од HDMI видео конектор.</p>
	<p>АНТ 75 Поврзете антена/cable tv влез (75/VHF/UHF)</p>
	<p>USB влез Поврзете USB уред тука за да ги репродуцирате своите медиумски датотеки.</p>
	<p>ОПТИЧКИ ИЗЛЕЗ Поврзете го SPDIF приемникот</p>
	<p>RJ45 Поврзете го интернетот.</p>
	<p>СЛУШАЛКИ излез Кога слушалките се приклучени, звучниците се оневозможени.</p>



*Не допирајте и не бидете блиску до HDMI, USB терминалите и спречувајте електростатско празнење да ги вознемири овие терминали додека се во USB режим на работа, или тоа ќе предизвика телевизорот да престане да работи или абнормален статус.

ДИЈАГРАМ ЗА ПОВРЗУВАЊЕ НА НАДВОРЕШЕН УРЕД

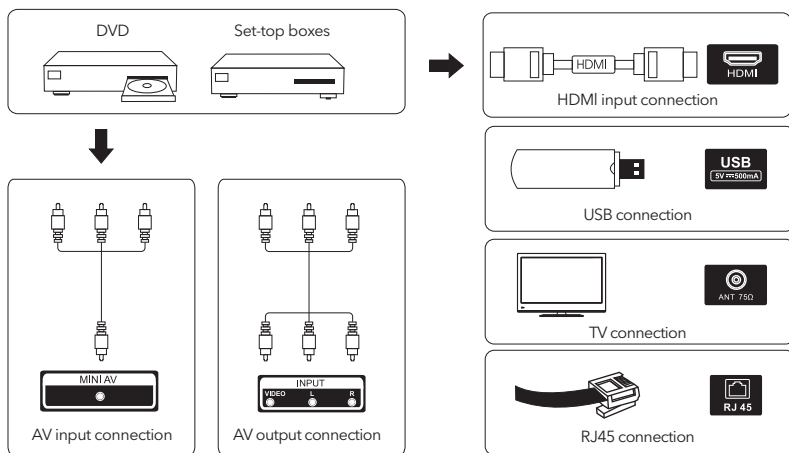

ИНСТАЛИРАЈТЕ И ПОВРЗЕТЕ ТВ

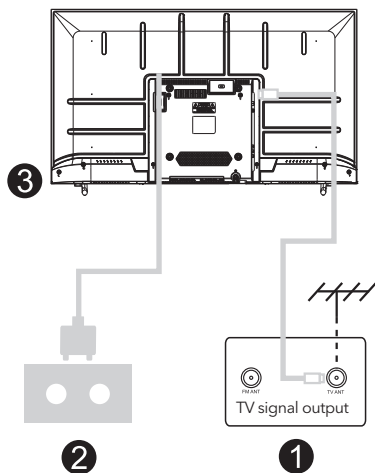
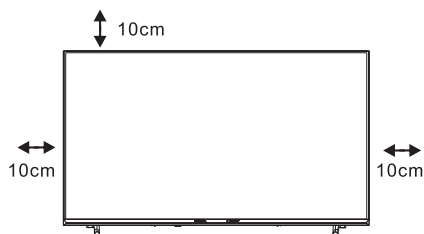

Намести го телевизорот

Да го ставите телевизорот на цврсто место кое може да ја издржи тежината на телевизорот. За да се избегне опасност, молиме не го позиционирајте телевизорот во близина на вода или место за греење (како светлина, свеќа, машина за греење), не ја блокирајте вентилацијата на задниот дел на телевизорот.

Поврзете антена и напојување

1. Поврзете го кабелот на антената на задната страна на телевизорот.
2. За да го приклучите кабелот за напојување на телевизорот (AC 100-240V~50/60Hz).

Вклучете го телевизорот

3. Поврзете го напојувањето, влезете во режим на чекање (црвено светло), притиснете копче за напојување на телевизорот или копчето за напојување на далечинското управување! за да го вклучите телевизорот.

Забелешка:

ако моделот има слот за CI картичка на врвот, силиконски приклучок за слотот за CI картичка може да се најде во торбата за додатоци (за модели без слот за CI картичка, нема таков силиконски приклучок), молиме вметнете го силиконскиот приклучок во слотот кога CI картичката не се користи.

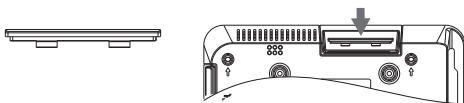

Забелешка: Сликата е само за референтни цели.

ИНСТРУКЦИИ ЗА МОНТИРАЊЕ НА ДРЖАЧ ЗА ТВ

1. Отворете ја кутијата и го извадете телевизорот и расфрланите додатоци и база (некои модели без база).
2. За да се избегне оштетување на телевизорот, покријте го со мек душек и го ставете на масата. Лицето надолу на мекиот материјал и го завртете вратот на основата на телевизорот.
3. завртете ја основата и се поврзате со телевизорот.
4. Инсталацијата е завршена.

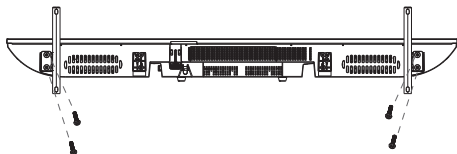

Забелешка:

Сликата е само за референтни цели. Ве молам да преовладува во натура

ИНСТАЛАЦИЈА ЗА ПРВ ПАТ

Влезете во почетната страница по инсталирање за прв пат.
Притисни ◀/ ▶ копче за метод на инсталација.

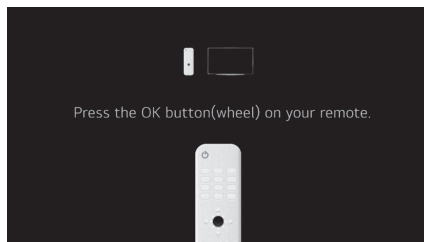

ПОЧЕТНА СТРАНИЦА

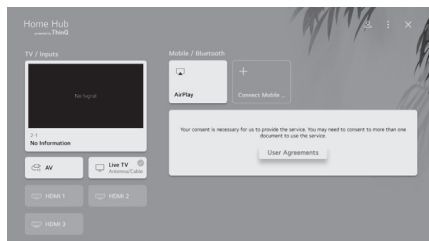
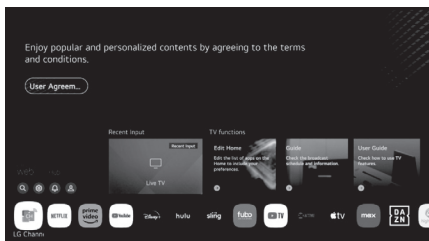

Влезете во почетната страница по First Timeinstall.
Во листата на апликации, изберете апликација која сакате да ја внесете.

Користење на домашната табла
Можете да изберете или контролирате уред (мобилен, надворешен уред, домашни уреди, итн.) поврзани со телевизорот.
Притисни ▼/▲/◀/▶ копче за да изберете.



ПОСТАВУВАЊЕ НА ТВ

Печат  копче за да влезете во поставувањето на телевизорот.



Печат  /  копче за да ја истакнете саканата икона на менито и притиснете <OK> копче за да го изберете.

Брзи поставки



1. Можете да го поставите режимот на сликата.
2. Можете да го поставите Sound Mode
3. Можете да изберете Sound Out.
4. Можете да го поставите Game Optimiser.
5. Можете да додадете/избришете елементи за брзо поставување или да го смените нивниот редослед.
6. Можете да го подесите позадинското осветлување од 0 до 100.
7. Можете да поставите Wi-Fi конекција.
8. Можете да го подесите екранот да се затвори брзо.

Сите поставки

Притиснете  /  копче за да ги изберете сите поставувања.

Притиснете копче <OK> за да влезете во под-менито.

Притиснете  /  копче за да изберете Слика/Звук/Општо/Поддршка.

Слика



Притиснете  /  копче за да изберете слика. Притиснете <OK> копче за да влезете во под-менито и подесување. (опција:Избор на режим/Сооднос/Напредни поставувања)



Режим на слика

Притиснете  /  копче за да го изберете режимот на сликата.



Притиснете копче <OK> за да влезете во под-менито.

Притиска  /  копче за да изберете Vivid/Standard/Basic/Cinema/Sports, и притиснете <OK> копче за да го подесите.



Режим на звук

Притиснете  /  копче за да го изберете звучниот режим.



Притиснете копче <OK> копчето за да влезете во под-менито.

Печат  /  копче за да изберете Стандард / Кино / Чист глас / Спорт / Музика и притиснете <OK> копче за да го подесите.

Звук надвор

Притиснете  /  копче за да го изберете Sound Out.

Притиснете копче <OK> за да влезете во под-менито.

Печат  /  копче за да изберете ТВ звучник/ Bluetooth уред/ мобилен уред/ оптички Out уред/ HDMI (ARC) уред/ жичани слушалки / оптички Out уред + ТВ звучник / жичани слушалки + ТВ звучник, и притиснете <OK> копче за да го подесите.

Оптимизатор на игри

Притиснете ▼ / ▲ копче за да изберете Game Optimiser.

Мрежа

Ако ги конфигурирате поставувањата за мрежата, можете да користите различни сервиси како онлајн содржини и апликации.

Жичана конекција (Ethernet)

Притиснете ▼ / ▲ копче за да изберете жичана конекција (Ethernet).
Притиснете <OK> копче за да влезете во под-менито и подесување.

Wi-Fi конекција

Притиснете копче ▼ / ▲ за да изберете Wi-Fi конекција.

МУЛТИМЕДИЈА

Поврзете USB уред за складирање (USB HDD, USB stick) на USB портата на телевизорот за да ги зачувате содржинските датотеки зачувани на USB уредот за складирање на телевизорот.
Притиснете ▼ / ▲ копче за да изберете Слика и видео/Фото/Видео/Музика.

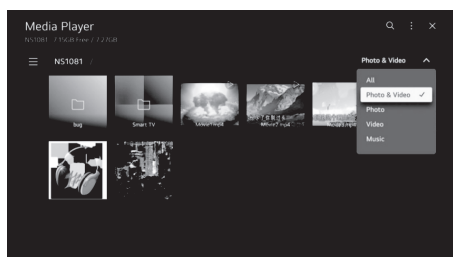

Слика и видео

Можете да гледате слики и видеа со помош на апликацијата Photo & Video.

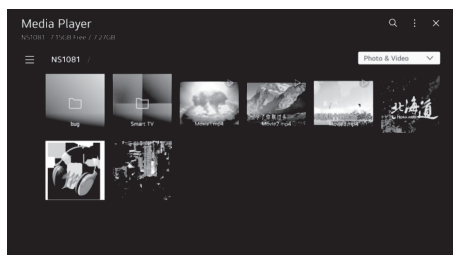

Слика

Избирањето на слика во апликацијата Photo & Video го активира фото плеерот. Можете да ги видите вашите зачувани слики.

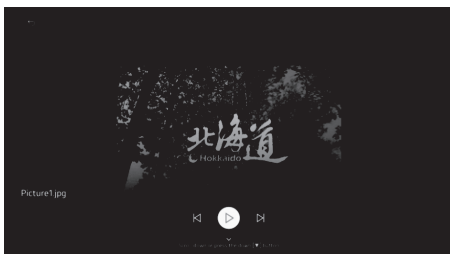

МУЛТИМЕДИЈА

Видео

Избирањето на слика во апликацијата Photo & Video го активира photo player. Можете да ги видите вашите зачувани видеа.

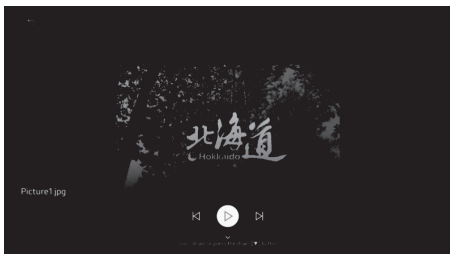
**Музика**

Можете да пуштате музика удобно со избирање на музички датотеки зачувани во апликацијата Музика или со избирање на иконата на музичкиот плеер за време на репродукцијата на содржината во апликацији како што се Фото и Видео.

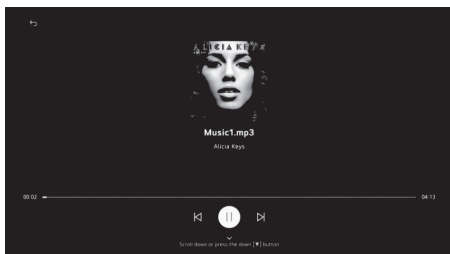
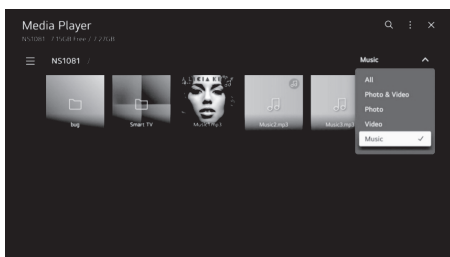

ПОМОШ

НЕМА струја	<ul style="list-style-type: none"> • Ако сè уште нема струја, молиме исклучете го приклучокот и повторно се поврзете со приклучокот по 60 секунди. Повторно го вклучете напојувањето.
Сигналот не е правилно примен	<ul style="list-style-type: none"> • Двојни или фантомски слики може да се појават на телевизорот ако има високи згради или планини во близина на местото каде што се наоѓате. Можете да ја прилагодите сликата преку рачно управување: консултирајте се со инструкциите за регулација на нониер, или ја прилагодите насоката на надворешната антена. • Ако користите внатрешна антена, приемот на сигналот може да биде потежок под одредени околности. Ако ова не го подобри приемот, можеби ќе треба да се префрлите на надворешна антена.
Нема слика	<ul style="list-style-type: none"> • Проверете дали антената на задната страна на телевизорот е правилно поврзана. • Погледнете други канали за да видите дали проблемот сè уште се појавува
Видеото се појавува без звук	<ul style="list-style-type: none"> • Пробајте да ја зголемите јачината на звукот. • Проверете дали звукот на телевизорот е исклучен или не.
Аудиото е присутно, но видеото не се појавува или е обезбојено	<ul style="list-style-type: none"> • Пробајте да го прилагодите контрастот и осветленоста.
Статичната бучава влијае на квалитетот на видеото и звукот	<ul style="list-style-type: none"> • Проверете дали антената на задната страна на телевизорот е правилно поврзана.
Скршени линии на екранот	<ul style="list-style-type: none"> • Електричните апарати како фен за коса или вакууми итн. може да се мешаат со вашиот телевизор. Исклучете ги овие апарати.
Далечинското не работи	<ul style="list-style-type: none"> • Уверете се дека пластичната кеса која доаѓа со далечинското управуваче е отстранета. Пробајте да го користите далечинското на пократко растојание од телевизорот. Проверете дали поставувањето на батериите е правилно или пробајте да користите нови батерии со далечинскиот управувач. • Телевизорот ќе премине во режим на чекање ако не добие одговор за неколку минути.
Нема видео (компјутерски режим)	<ul style="list-style-type: none"> • Молиме проверете дали кабелот е правилно поврзан со HDMI портата, или дали кабелот е свиткан на некои места.
Трепкање на вертикалната линија (PC Mode)	<ul style="list-style-type: none"> • Влезете во главното мени и го прилагодете вертикалното поставување за да ја елиминирате вертикалната линија.
Хоризонтално кинене (компјутерски режим)	<ul style="list-style-type: none"> • Прилагодете го хоризонталното поставување на екранот за да ги исчистите хоризонталните линии.
Екранот е премногу светол или темен (компјутерски режим)	<ul style="list-style-type: none"> • Прилагодете ја осветленоста или контрастот во главното мени.
Нема одговор од компјутерот	<ul style="list-style-type: none"> • Проверете дали резолуцијата на екранот на компјутерот е поставена на компатибилна резолуција за телевизорот.
Линии кои се појавуваат кога уредот е поврзан со RCA портата	<ul style="list-style-type: none"> • Уверете се дека користите кабел со добар квалитет.
Проблемите се нерешени	<ul style="list-style-type: none"> • Исклучете го кабелот за напојување и чекајте 30 секунди, а потоа повторно се поврзете со приклучокот. Ако проблемите сè уште постојат, не се обидувајте да го поправите телевизорот сами. Љубезно контактирајте сервисниот центар.

Не оставајте вашиот телевизор да прикажува статична слика, било да е од паузиран видео, екран со мени или слично, за продолжен временски период. Тоа може да оштети екранот и да предизвика трајни оштетувања на сликата.

СПЕЦИФИКАЦИИ

Големина на екранот	Потрошувачка на енергија	Главни додатоци
24"	36W	Упатство за употреба x1 Далечински контролер x1 Кабел за напојување x1 AAA батерии x2 (опционално)
32"	56W	
39"	60W	
40"/42"/43"	90W	
50"	100W	
55"	110W	
58"	120W	
65"	160W	
70"	180W	
75"	250W	
85"	300W	



Произведено под лиценца од Dolby Laboratories. Dolby, Dolby Audio и симболот double-D се трговски марки на Dolby Laboratories Licensing Corporation.



Термините HDMI и HDMI High-Definition Multimedia Interface, како и логото HDMI се трговски марки или регистрирани трговски марки на HDMI Licensing LLC во САД и други земји.



УПОЗОРЕЊЕ!

Никогаш не ставајте телевизор на нестабилна локација. Телевизорот може да падне и да предизвика сериозна лична повреда или смрт. Многу повреди, особено кај децата, може да се избегнат со преземање едноставни мерки на претпазливост како што се:

1. Користење кабинети или држачи препорачани од производителот на телевизорот. 2. Користете само мебел што може безбедно да го поддржи телевизорот.
2. Погрижете се телевизорот да не виси над работ на потпорниот мебел.
3. Не ставање на телевизорот на висок мебел (на пример, плакари или полици за книги). Без прицврстување и на мебелот и на телевизорот на соодветна потпора.
4. Не ставање на левилонот на ткаенина или други материјали што може да се наоѓаат помеѓу телевизорот и потпорниот мебел.
5. Едукација на децата за опасностите од качување на мебел за да стигнат до телевизорот или неговите контроли.

Доколку вашиот постоечки телевизор се задржува и премести, треба да се применуваат истите размислувања како погоред.

Завртка за монтирање на сид: 22-24 инчи M4, 28-70 инчи M6, 75inch M8

Забелешка: не висете под агол за да избегнете ризик од паѓање.

ДАЛЕЧИНСКИ УПРАВУВАЧ

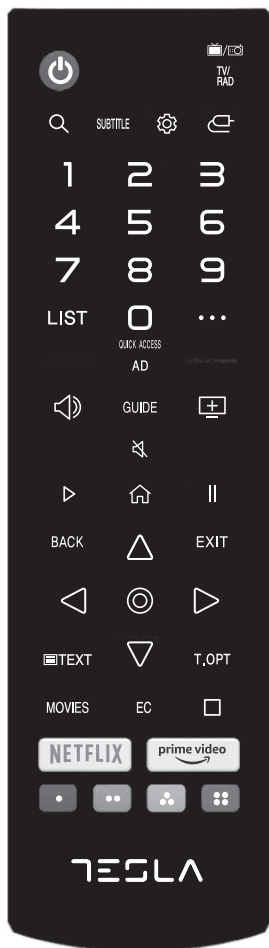

- ВКЛУЧУВАЊЕ/ИСКЛУЧУВАЊЕ НА ТЕЛЕВИЗОРОТ.
- Префрлете се на ТВ или радио.
- Пребарување.
- Овозможување/онезозможување на преводи.
- Влегува во менито за брзи поставувања.
- Избира извор на влез.
- 1-9** Клуч за избор на број.
- LIST** Се појавува екранот за уредување на QUICKACCESS.
- Кратко: Број Клуч/Задржување: Брз пристап.
 - ...** Тој ги прикажува дополнителните копчиња на далечинскиот управувач.
- +** Јачина на звукот.
- Намалување на јачината на звукот.
- ^** Канал UP.
- v** Каналот надолу.
- AD** Вклучете или исклучете AD прекинувачот
- GUIDE** Можете да ја проверите програмата.
- Го исклучува звукот.
- Играј.
- Го прикажува почетното мени.
- ||** Пауза.
- BACK** Преминете на претходниот чекор.
- EXIT** Го затвора менито.
- ДЕСНО/ЛЕВО НАГОРЕ/НАДОЛУ копчиња за навигација по менијата на екранот.
- Изберете моментална опција која е истакната.
- Отворете го текстот.
- T,OPT** Отворете функционално мени наTEXT.
- MOVIES** Пребарување на филмови.
- REC** Лансирање на рекорд.
 - Лансирање на репродукција во живо
- Извршување на NETFLIX APP.
- Извршување на апликацијата AMAZON.
- Одговара на различни функции за боја во менито или телетекстот.

49 од 14 март 2014 година

“Извршување на Директивата 2012/19/UE за отпад од електрична и електронска опрема (RAEE)”

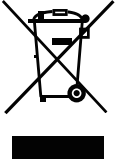

Оваа ознака укажува на тоа дека овој производ не треба да се исфрла со други отпадоци од домаќинството, но треба да се отстранува одделно од другите отпадоци. Затоа, корисникот треба да го донесе производот со сите основни компоненти во центрите за рециклирање за електричен и електронски отпад или да се врати кај трговецот пред да купи нов производ како еквивалентен тип, во однос 1 кон 1, или 1 кон 0 за производи кои имаат поголема страна помала од 25 см. Правилното отстранување на стариот апарат ќе помогне да се спречи потенцијално оштетување на животната средина и на здравјето на луѓето и рециклирање на материјали. Незаконското отстранување на производот треба да вклучи административни санкции на корисниците врз основа на законодавната уредба бр.



ВНИМАНИЕ:

Правилно отстранување на батериите во овој производ (Важи во земјите со одделни системи за собирање)

Оваа ознака на батеријата, прирачникот или пакувањето покажува дека батериите во овој производ не треба да се отстрануваат со друг отпад од домаќинството на крајот од нивниот работен век. Хемиските симболи Hg, Cd или Pb укажуваат на тоа дека батеријата содржи жива, кадмиум или олово над референтните нивоа во Директивата на ЕУ 2006/66. Ако батериите не се правилно исфрлени, овие супстанции можат да предизвикаат штета на здравјето на луѓето или животната средина.

За да се заштитат природните ресурси и да се промовира повторна употреба на материјалите, молиме одделете батериите од другите видови на отпад и ги рециклирајте преку локалниот систем за враќање на батериите.

 **ВНИМАНИЕ:**



За да се спречи можно оштетување на слухот, не слушајте на висока јачина подолг период.

Еколошки размислувања

Работна температура: 5 °C -35 °C (41 °F-95 °F)



Работна влажност: 20% -75%, без кондензација

Температура на складирање: -15 °C -45 °C (5 °F-113 °F)



Влажност на складирање: 10% -90%, без кондензација

BT максимална моќ на предавателот: 100mW на 2.4GHz-2.4835GHz Wi-Fi максимална моќ на предавателот: 100mW на 2.4GHz-2.4835GHz

INFORMAȚII PRIVIND SIGURANȚA

	<p>Semnul de exclamare din cadrul unui triunghi echilateral are scopul de a avertiza utilizatorul asupra prezenței unor operațiuni importante în literatura de specialitate care însoțește aparatul.</p>	<p>ATENȚIE</p> <p>OPASNOST OD STRUJNOG UDARA. NE OTVARATI</p>
	<p>Avertizare Simbolul fulgerului cu vârf de săgeată în interiorul unui triunghi echilateral, este menit să avertizeze utilizatorul cu privire la prezența unei tensiuni periculoase neizolate în interiorul carcasei produselor, care poate fi de o magnitudine suficientă pentru a constitui un risc de electrocutare pentru persoane.</p>	
		<p>Dacă televizorul se strică, nu încercați să deschideți aparatul singur, contactați centrele pentru clienți pentru revizia necesară.</p>

MĂSURI DE SIGURANȚĂ

- 1) Citiți aceste instrucțiuni. 2) Păstrați aceste instrucțiuni. 3) Luați în considerare toate avertismentele.
 - 4) Respectați toate instrucțiunile. 5) Nu utilizați acest aparat lângă apă. 6) Curățați numai cu cârpă uscată. 7) Nu blocați orificiile de ventilație. Instalați în conformitate cu instrucțiunile producătorului.
 - 8) Nu instalați în apropierea unor surse de căldură, cum ar fi calorifere, registre de căldură, sobe sau alte aparate (inclusiv amplificatoare) care produc căldură. 9) Nu schimbați scopul de siguranță al ștecherului polarizat sau cu împământare. Un ștecher polarizat are două lame, una mai lată decât cealaltă. O fișă de tip împământare are două lame și un al treilea ștecher de împământare. Lama lată sau al treilea ștecher sunt furnizate pentru siguranța dumneavoastră. Dacă ștecherul furnizat nu se potrivește în priză, consultați un electrician pentru înlocuirea prizei învechite.
 - 10) Protejați cablul de alimentare împotriva călcării sau ciupitului, în special la prize și punctul de ieșire din aparat. 11) Utilizați numai accesoriile specificate de producător.
 - 12) Utilizați numai cu căruciorul, suportul, trepiedul, stativul sau masa specificate de producător sau vândute împreună cu aparatul. Când folosiți un cărucior, aveți grijă ca  să nu mutați combinația cărucior/aparat pentru a evita rănirea. 13) Deconectați acest aparat din priză în timpul furtunilor cu fulgere sau când nu este utilizat pentru perioade lungi de timp.
- Atenție:**
- 14) Pentru a reduce riscul de incendiu sau electrocutare, nu expuneți acest aparat la ploaie sau umezeală. 15) Ștecherul de alimentare este folosit ca dispozitiv de deconectare, dispozitivul de deconectare trebuie să rămână ușor de utilizat. 16) Priza trebuie instalată în apropierea echipamentului și trebuie să fie ușor accesibilă. 17) Acest produs nu trebuie niciodată așezat într-o instalație încorporată, cum ar fi o bibliotecă sau un raft decât dacă este asigurată o ventilație adecvată și au fost respectate instrucțiunile producătorului.
 - 18) Aparatul nu trebuie expus la picurare sau stropire și să nu fie plasate pe aparat obiecte umplute cu lichid, cum ar fi vase. 19) Nu așezați nicio sursă de pericol pe aparat (de exemplu, obiecte umplute cu lichid, lumânări aprinse). 20) Montare pe perete sau pe tavan - Aparatul trebuie montat pe un perete sau pe tavan numai conform recomandărilor producătorului.
 - 21)  Nu așezați niciodată televizorul, telecomanda sau bateriile lângă flăcări deschise sau alte surse de căldură, inclusiv lumina directă a soarelui. Pentru a preveni răspândirea focului, țineți mereu lumânările sau alte flăcări departe de televizor, telecomandă și baterii.
 - 22) Terminalul USB ar trebui să fie încărcat cu 0,5 A în condiții normale de funcționare. Aceste instrucțiuni de service sunt destinate numai personalului de service calificat. Pentru a reduce riscul de electrocutare, nu efectuați alte lucrări de întreținere decât cele cuprinse în instrucțiunile de utilizare. cu excepția cazului în care sunteți calificat să faceți acest lucru.
 - 23) Bateria nu trebuie expusă la căldură excesivă, cum ar fi soarele, focul sau altele asemenea.
 - 24)  Acest echipament este un aparat electric de clasa II sau cu izolare dublă. A fost proiectat în așa fel încât să nu necesite o conexiune de siguranță la împământare electrică.
 - 25) Temperatura maximă a mediului de utilizare este de 45 de grade. Altitudinea maximă de utilizare este de 2000 de metri.

BUTOANE TV ȘI INTERFAȚA TERMINALULUI

Butoane TV

Notă: Prezentarea de mai jos este doar o schemă funcțională, iar poziția reală și aranjarea diferitelor modele pot fi diferite.

O tastă:

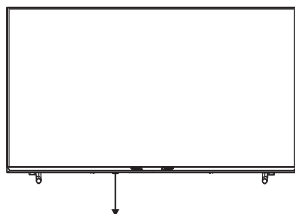

Apăsați acest buton în modul standby pentru a porni/opri televizorul.

Interfață Terminal

Notă: Mai jos sunt diferitele interfețe ale terminalului; poziția și aranjamentul real, numărul de modele diferite poate fi diferit.

	<p>AV/Mini AV input External AV/Mini AV Signal Input.</p>
	<p>CI SLOT The card reader input CI (common interface) this requires CAM (conditional access module) used for pay TV.</p>
	<p>HDMI input Digital signal input from HDMI video connector.</p>
	<p>ANT 75 Connect the antenna/cable tv input (75/VHF/UHF)</p>
	<p>USB input Connect a USB device here to play its media files.</p>
	<p>OPTICAL output Connect a USB device here to play its media files.</p>
	<p>RJ45 Connect the Internet.</p>
	<p>EARPHONE output When earphones are plugged in, speakers are disabled.</p>



*Nu atingeți și nu stați aproape de terminalele HDMI, USB, și preveniți descărcarea electrostatică pentru a perturba aceste terminale în modul de funcționare USB, sau va determina oprirea funcționării televizorului sau starea anormală.

SCHIȚĂ CONECTARE DISPOZITIV EXTERN

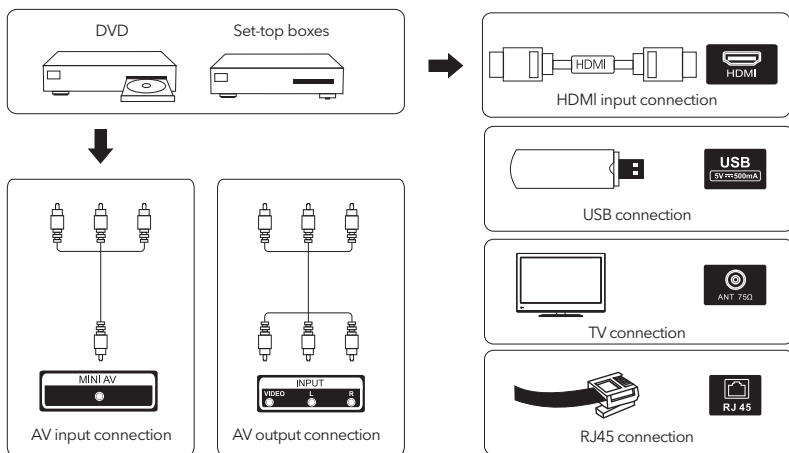

SETAȚI TELEVIZORUL

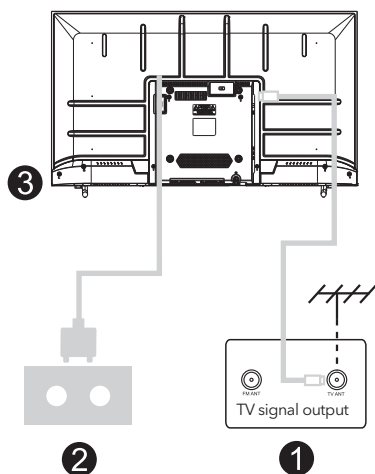
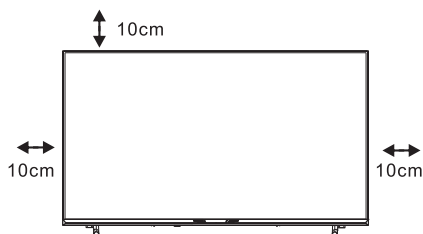

Podesite svoj TV

Puneți televizorul într-un loc ferm, care poate suporta greutatea televizorului. Pentru a evita pericolul, vă rugăm să nu poziționați televizorul lângă apă sau un loc încălzit (cum ar fi lumină, lumânare, calorifer), nu blocați ventilația din spatele televizorului.

Conectați antena și alimentarea

1. Conectați cablul antenei la priza antenei din spatele televizorului.
2. Conectați cablul de alimentare la televizor (AC 100-240V~50/60Hz).

Porniți televizorul

3. Conectați cablul de alimentare, intrați în modul standby (led roșu), apăsați butonul de pornire de pe televizor sau telecomandă pentru a porni televizorul.

Notă:

Dacă modelul are un slot pentru card CI în partea de sus, un dop de silicon pentru slotul pentru card CI poate fi găsit în pungă de accesorii (pentru modelele fără slot pentru card CI, nu există un astfel de dop de silicon), vă rugăm să introduceți mufa de silicon în slot atunci când cardul CI nu este utilizat.

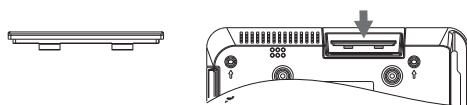

Notă: Imagine orientativă

INSTRUCȚIUNI DE INSTALARE A STATIVULUI TV

1. Deschideți cutia și scoateți televizorul și accesoriile și stativul (unele modele fără stativ).
2. Pentru a evita deteriorarea televizorului, acoperiți-l cu o saltea moale, puneți-l pe masă, cu fața în jos pe materialul moale și înșurubați gâtul stativului la televizor.
3. Înșurubați stativul și conectați la televizor.
4. Instalarea este finalizată

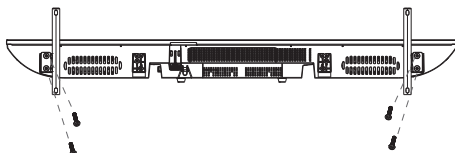

Notă:

Imagine orientativă

PRIMA INSTALARE

Mergeți la pagina Home după prima instalare.
Apăsăți butonul ◀/ ▶ pentru metoda de instalare.

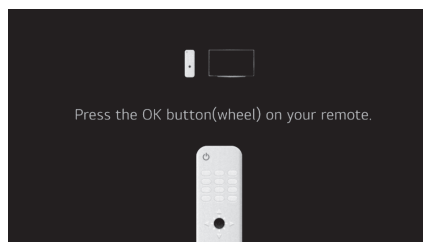

PAGINA HOME

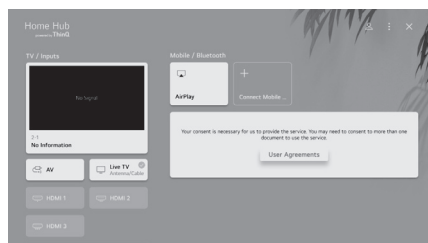
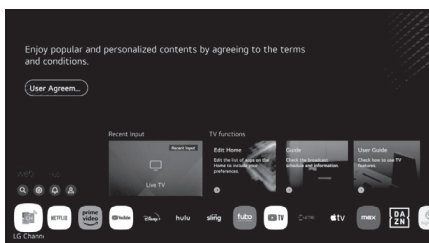

Mergeți la pagina Home după prima instalare.
Din lista de aplicații, selectați aplicația pe care doriți să o folosiți.

Utilizarea Home Dashboard
Puteți selecta sau controla un dispozitiv (mobil, dispozitiv extern, Home IoT Devices etc.) conectat la televizor.
Apăsăți ▼/▲/◀/▶ pentru a selecta.



SETĂRI TELEVIZOR

Apăsați  pentru a intra în setările televizorului.



Apăsați  /  pentru a selecta pictograma dorită, apăsați <OK> pentru a selecta.

Setări rapide



1. Puteți seta modul imagine.
2. Puteți seta modul sunet
3. Puteți alege silențios.
4. Puteți seta Game Optimiser.
5. Puteți adăuga/șterge elementele de setare rapidă sau puteți modifica ordinea acestora.
6. Puteți seta iluminarea de fundal 0-100.
7. Puteți configura o conexiune Wi-Fi.
8. Puteți seta ecranul să se închidă rapid.



Toate setările

Apăsați  /  pentru a selecta setările.

Apăsați <OK> pentru a accesa submeniul.

Apăsați  /  pentru a selecta Picture/Sound/General/Support.

Imagine

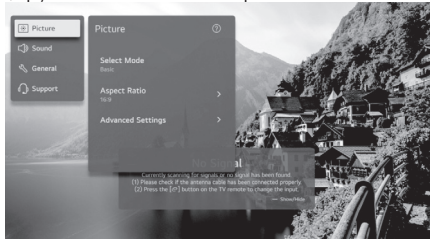

Apăsați  /  pentru a selecta Picture. Apăsați <OK> pentru a accesa submeniu și setări. (opțiune: Select Mode/Aspect Ratio/Advanced Settings)



Mod imagine

Apăsați butonul  /  pentru a selecta modul Imagine.



Apăsați tasta <OK> pentru a intra în submeniu.

Apăsați butonul  /  pentru a selecta Vivid/Standard/Basic/Cinema/Sports și apăsați butonul <OK> pentru a configura.

Modul de sunet

Apăsați butonul  /  pentru a selecta modul de sunet.



Apăsați tasta <OK> pentru a intra în submeniu.

Apăsați butonul  /  pentru a selecta Standard/ Cinema/ Voce clară/ Sport/ Muzică și apăsați butonul <OK> pentru a configura.

Silențios

Apăsați butonul  /  pentru a selecta Sound Out.

Apăsați tasta <OK> pentru a intra în submeniu.

Apăsați butonul  /  pentru a selecta Difuzor TV/ Dispozitiv Bluetooth/ Dispozitiv mobil/ Dispozitiv Out optic/ Dispozitiv HDMI (ARC)/ Căști cu fir/ Dispozitiv Out optic+ Difuzor TV/ Căști cu fir + Difuzor TV și apăsați butonul <OK> pentru a configura.

Optimizator de jocuri

Apăsați butonul ▼ / ▲ pentru a selecta Game Optimizer.

Rețea

Dacă configurați setările pentru rețea, puteți utiliza diverse servicii, cum ar fi conținut și aplicații online.

Conexiune prin cablu

(Ethernet) Apăsați butonul ▼ / ▲ pentru a selecta Conexiune prin cablu (Ethernet).

Apăsați butonul <OK> pentru a intra în submeniu și configurare.

Conexiune Wi-Fi

Apăsați butonul ▼ / ▲ pentru a selecta Conexiune Wi-Fi. Apăsați butonul <OK> pentru a intra în submeniu și configurare.

MEDIA

Spojițe USB uređaj za pohranu (USB HDD, USB stick) na USB priključak na televizoru kako biste Conectați un dispozitiv de stocare USB (HDD USB, stick USB) la portul USB de pe televizor pentru a beneficia de fișierele de conținut stocate pe dispozitivul de stocare USB de pe televizor. Apăsați butonul ▼ / ▲ pentru a selecta Foto și Video/Foto/Video/Muzică.



Foto și Video

Puteți vedea fotografiile și filme folosind aplicația Photo & Video.

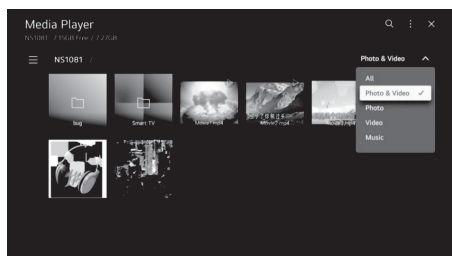
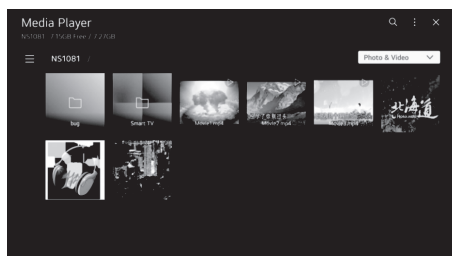

Fotografii

Selectați o fotografie din aplicația Photo & Video. Puteți vedea fotografiile salvate.

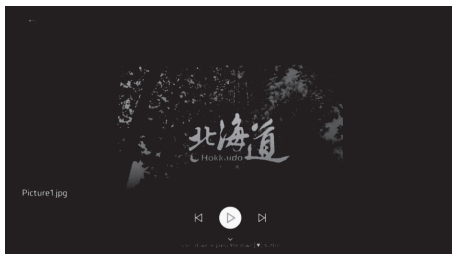

MEDIA

Video

Selectați un film din aplicația Photo & Video. Puteți vedea filmele salvate.

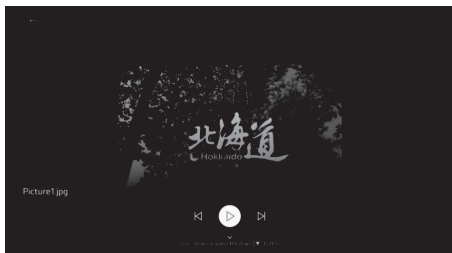

Muzică

Puteți reda muzică, selectând fișierele muzicale salvate în aplicația Muzică sau selectând pictograma playerului muzical în timpul redării conținutului în aplicații precum Foto și Video.

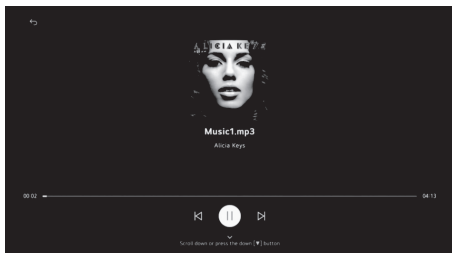
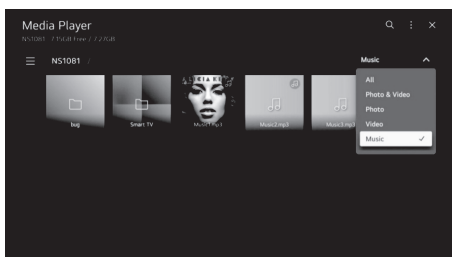

AJUTOR

Fără alimentare	<ul style="list-style-type: none"> • Verificați dacă cablul de curent alternativ al televizorului este conectat sau nu. Dacă încă nu există curent, vă rugăm să deconectați ștecherul și să reconectați la priză după 60 de secunde. Porniți din nou.
Fără semnal sau semnal slab	<ul style="list-style-type: none"> • Pe televizor pot apărea imagini duble sau fantomă dacă există clădiri înalte sau munți aproape de locul în care vă aflați. Puteți regla imaginea prin operare manuală: consultați instrucțiunile de reglare a vernierului sau reglați direcția antenei externe. • Dacă utilizați o antenă de interior, recepția semnalului poate fi mai dificilă în anumite circumstanțe, alegeți direcția antenei pentru o recepție optimă. Dacă acest lucru nu îmbunătățește recepția, poate fi necesar să comutați la o antenă externă.
Fără imagine	<ul style="list-style-type: none"> • Verificați dacă antena din spatele televizorului este conectată corect. Vizualizați alte canale pentru a vedea dacă problema persistă.
Imagine fără sunet	<ul style="list-style-type: none"> • Încercați să creșteți volumul. • Verificați dacă sunetul televizorului este dezactivat sau nu.
Sunet, fără imagine sau imagine distorsionată	<ul style="list-style-type: none"> • Încercați să reglați contrastul și luminozitatea.
Zgomotul static afectează calitatea sunetului și imaginii	<ul style="list-style-type: none"> • Verificați dacă antena din spatele televizorului este conectată corect.
Linii întrerupte pe ecran	<ul style="list-style-type: none"> • Aparatele electrice, cum ar fi uscătoare de păr sau aspiratoare etc. pot interfera cu televizorul dvs. Opriti aceste aparate.
Telecomanda nu funcționează.	<ul style="list-style-type: none"> • Asigurați-vă că punga de plastic livrată cu telecomanda este scoasă. Încercați să utilizați telecomanda la o distanță mai mică de televizor. Verificați dacă amplasarea bateriilor este corectă sau încercați să utilizați baterii noi cu telecomanda. • Televizorul va intra în modul Standby dacă nu primește niciun răspuns în câteva minute.
Fără imagine (PC mode)	<ul style="list-style-type: none"> • Vă rugăm să verificați dacă cablul este conectat corect la portul HDMI sau dacă cablul este îndoit în unele locuri.
Linii verticale care clipească (PC Mode)	<ul style="list-style-type: none"> • Intrați în meniul principal și ajustați plasarea verticală pentru a elimina linia verticală.
Linii orizontale (PC Mode)	<ul style="list-style-type: none"> • Reglați poziționarea orizontală a ecranului pentru a șterge orice linii orizontale.
Ecranul este prea deschis sau prea închis (PC Mode)	<ul style="list-style-type: none"> • Reglați luminozitatea sau contrastul în meniul principal.
Fără răspuns de la calculator	<ul style="list-style-type: none"> • Verificați dacă rezoluția afișajului computerului este setată la o rezoluție compatibilă pentru televizor.
Apar linii când se conectează un dispozitiv la portul RCA .	<ul style="list-style-type: none"> • Asigurați-vă că utilizați un cablu de bună calitate.
Probleme nerezolvate	<ul style="list-style-type: none"> • Deconectați cablul de alimentare și așteptați 30 de secunde, apoi reconectați-l la priză. Dacă problemele persistă, nu încercați să reparați singur televizorul. Vă rugăm să contactați centrul de service.

Nu lăsați televizorul să afișeze o imagine statică, indiferent dacă este de la un videoclip întrerupt, un ecran de meniu etc., pentru o perioadă lungă de timp, acest lucru va deteriora afișajul și poate provoca arderea imaginii.

SPECIFICAȚII

Dimensiune ecran	Consum	Accesorii principale
24"	36W	Manual utilizare x1 Telecomandă x1 Cablu alimentare x1 Baterii AAA x2 (Opțional)
32"	56W	
39"	60W	
40"/42"/43"	90W	
50"	100W	
55"	110W	
58"	120W	
65"	160W	
70"	180W	
75"	250W	
85"	300W	

★ LIFE TIME: 60,000 ore



Produs sub licență Dolby Laboratories. Dolby, Dolby Audio și simbolul double-D sunt mărci înregistrate ale Dolby Laboratories Licensing Corporation.



Termenii HDMI și HDMI High-Definition Multimedia Interface și logo-ul HDMI sunt mărci comerciale sau înregistrate ale HDMI Licensing LLC în Statele Unite și în alte țări.

⚠️ AVERTIZARE!

Nu așezați niciodată televizorul într-un loc instabil. Televizorul poate cădea, provocând vătămări corporale grave sau deces. Multe vătămări, în special la copii, pot fi evitate luând măsuri simple de precauție, cum ar fi:

1. Utilizarea dulapurilor sau suporturilor recomandate de producătorul televizorului.
2. Folosirea de mobilier care poate susține în siguranță televizorul.
3. Asigurați-vă că televizorul nu depășește marginea mobilierului de susținere.
4. Nu așezați televizorul pe mobilier înalt (de exemplu, dulapuri sau biblioteci), fără ancorarea atât a mobilierului, cât și a televizorului pe un suport adecvat.
5. Nu așezați televizorul pe pânză sau alte materiale care pot fi amplasate între televizor și mobilierul de susținere.
6. Educarea copiilor cu privire la pericolele de a urca pe mobilier pentru a ajunge la televizor sau la comenzile acestuia. Dacă televizorul dvs. existent este păstrat și mutat, ar trebui aplicate aceleași considerații ca mai sus.

Șuruburi pentru montare pe perete: 22-24 inch M4, 28-70 inch M6, 75 inch M8

Notă: Nu montați în unghi pentru a evita căderea.

TELECOMANDĂ

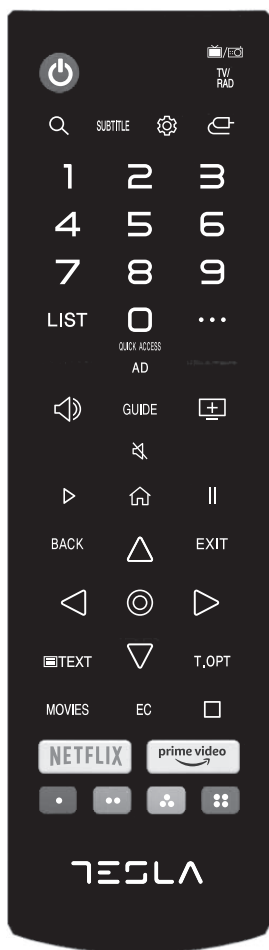

- Pomire/Oprire.
- TV/RAD** Comutare la TV sau Radio.
- Căutare
- SUBTITLE** Activează/Dezactivează subtitrarea
- Meniu Setări rapide.
- Selectează sursa.
- 1 - 9** Tastă selectare număr
- LIST** QUICKACCESS
- QUICK ACCESS** Quick Access.
- ... Afișează butoane suplimentare pe telecomandă.
- +** Volum UP.
- Volum Down.
- ^** Canal UP.
- v** Canal Down.
- AD** Pornește/Oprește AD
- GUIDE** Verificați programul.
- Silențios.
- Redare.
- Home.
- Pauză.
- BACK** Revine la pasul anterior.
- EXIT** Închide meniul.
- Butoane RIGHT/LEFTUP/DOWN pentru a naviga meniurile.
- Opțiunea curentă.
- TEXT** Deschide TEXT.
- T,OP** Deschide funcțiile TEXT.
- MOVIES** Caută filme.
- REC** Activează Record.
- Activează Live Playback
- NETFLIX** NETFLIXAPP.
- prime video** AMAZON APP.
- Funcții de culoare în meniuri sau teletext.

Conform decretului nr. 49 din 14 martie, 2014

“Implementarea Directivei 2012/19/UE privind deșeurile electrice și electronice (RAEE)”



Acest marcaj indică faptul că acest produs nu trebuie aruncat împreună cu alte deșeuri menajere, ci trebuie aruncat separat de alte deșeuri. Prin urmare, utilizatorul ar trebui să aducă produsul cu toate componentele esențiale la centrele de reciclare a deșeurilor electrice și electronice sau să revină la comerciant înainte de a cumpăra un produs nou ca tip echivalent, în raport de 1 la 1, sau 1 la 0 pentru produsele care au latura mai mare mai mică de 25 cm. Aruncarea corectă a vechiului aparat va ajuta la prevenirea potențialelor daune aduse mediului și sănătății umane și sprijină reciclarea materialelor. Eliminarea ilegală a produsului ar trebui să implice pentru utilizatori sancțiuni administrative în baza Decretului legislativ nr. 49 din 14 martie 2014.



Eliminarea corectă a bateriilor din acest produs (aplicabil în țările cu sisteme de colectare separată)

Acest marcaj de pe baterie, manual sau ambalaj indică faptul că bateriile din acest produs nu trebuie aruncate împreună cu alte deșeuri menajere la sfârșitul duratei de viață. Acolo unde sunt marcate, simbolurile chimice Hg, Cd sau Pb indică faptul că bateria conține mercur, cadmiu sau plumb peste nivelurile de referință din Directiva CE 2006/66. Dacă bateriile nu sunt eliminate în mod corespunzător, aceste substanțe pot dăuna sănătății umane sau mediului. Pentru a proteja resursele naturale și pentru a promova reutilizarea materialelor, vă rugăm să separați bateriile de alte tipuri de deșeuri și să le reciclați prin sistemul local de returnare gratuită a bateriilor.

 ATENȚIE:



Pentru a evita afectarea auzului, nu ascultați la volum ridicat perioade lungi de timp.

Condiții de mediu



Temperatură de funcționare: 5°C -35°C(41°F-95°F) Umiditate de funcționare: 20% -75%, necondensare

Temperatură de depozitare:-15°C -45°C(5°F-113°F) Umiditate de depozitare: 10% -90%, necondensare

Putere maximă transmisiător: 100mW at 2.4GHz-2.4835GHz

Putere maximă transmisiător: 100mW at 2.4GHz-2.4835GHz

VARNOSTNE INFORMACIJE

	Namen vzklika v enakostraničnem trikotniku je opozoriti uporabnika, da je v literaturi, ki je priložena napravi, navedeno pomembno delovanje.
	Opozorilo Simbol strele s puščico v enakostraničnem trikotniku opozarja uporabnika na prisotnost neizolirane nevarne napetosti v ohišju izdelka, ki je lahko dovolj velika, da predstavlja nevarnost električnega udara za osebe.



CAUTION

NEVARNOST ELEKTRIČNEGA
UDARANE ODPRAJTE

Pri delovanju tega izdelka se uporabljajo visoke napetosti, da bi zmanjšali tveganje električnega udara, ne odstranjujte pokrova ohišja, servisiranje zaupajte usposobljenemu serviserju.

Če televizor kakršne koli spremembe ali grobe adjustment, električni udari, da bi se poškodovali, ne poskušajte odpreti stroj vzdrževanja, centri za stike s strankamipotreben remont.

POMEMBNI VARNOŠTNI UKREPI

- 1) Preberite ta navodila. 2) Shranite ta navodila. 3) Upoštevajte vsa opozorila.
 - 4) Upoštevajte vsa navodila. 5) Naprave ne uporabljajte v bližini vode. 6) Čistite samo s suho krpo.
 - 7) Ne zapirajte prezračevalnih odprtin. Namestite v skladu z navodili proizvajalca.
 - 8) Ne nameščajte ga v bližini virov toplote, kot so radiatorji, grelniki, peči ali druge naprave (vključno z ojačevalniki), ki proizvajajo toploto.
 - 9) Ne izničite varnostnega namena polariziranega ali ozemljenega vtiča. Polarizirani vtič ima dve rezili, od katerih je ena širša od druge. Vtič z ozemljitvijo ima dve rezili in tretji ozemljitveni čep. Široko rezilo ali tretji čep sta zagotovljena za vašo varnost. Če priloženi vtič ne ustreza vaši vtičnici, se za zamenjavo zastarele vtičnice posvetujte z električarjem.
 - 10) Napajalni kabel zaščitite pred hojo ali stiskanjem, zlasti na vtičnicah, prirodnih vtičnicah in na mestu, kjer izstopa iz aparata.
 - 11) Uporabljajte samo nastavke/opremo, ki jo je določil proizvajalec.
 - 12) Uporabljajte samo z vozičkom, stojalom, stativom, nosilcem ali mizo, ki jih je določil proizvajalec ali so bili prodani skupaj z aparatom. Pri uporabi vozička bodite previdni pri premikanju kombinacije vozička in aparata, da se izognete prevrnitvi.
 - 13) Med nevihtami ali kadar se aparat dalj časa ne uporablja, ga izklopite iz električnega omrežja.
- Pozor:
- 14) Da bi zmanjšali nevarnost požara ali električnega udara, aparata ne izpostavljajte dežju ali vlagi.
 - 15) Če se omrežni vtič uporablja kot odklopna naprava, mora odklopna naprava ostati zlahka dostopna. 16) Vtičnica je nameščena v bližini opreme in je lahko dostopna.
 - 17) Tega izdelka nikoli ne smete vgraditi v vgradne prostore, kot je knjižna omara ali stojalo, razen če je zagotovljeno ustrezno prezračevanje ali so upoštevana navodila proizvajalca.
 - 18) Aparat ne sme biti izpostavljen kapljanju ali brizganju in na aparat se ne sme postavljati predmetov, napolnjenih s tekočino, kot so vaze.
 - 19) Na aparat ne postavljajte nobenih virov nevarnosti (npr. predmetov, napolnjenih s tekočino, prižganih sveč). 20) Pritrditev na steno ali strop - Napravo je treba pritrditi na steno ali strop samo po priporočilih proizvajalca.
 - 21)  Televizorja, daljinskega upravljalnika ali baterij nikoli ne postavljajte v bližino odprtega ognja ali drugih virov toplote, vključno z neposredno sončno svetlobo. Da bi preprečili širjenje požara, sveč ali drugih plamenov vedno držite stran od televizorja, daljinskega upravljalnika in baterij.
 - 22) Pri normalnem delovanju je treba terminal USB obremeniti z 0,5 A.
Ta navodila za servisiranje lahko uporablja samo usposobljeno servisno osebje. Da bi zmanjšali nevarnost električnega udara, ne izvajajte nobenih servisnih posegov, razen tistih, ki so navedeni v navodilih za uporabo, razen če ste za to usposobljeni.
 - 23) Baterija ne sme biti izpostavljena prekomerni vročini, na primer soncu, ognju in podobno.
 - 24)  Ta oprema je električna naprava razreda II ali z dvojno izolacijo. Zasnovana je tako, da ne potrebuje varnostne povezave z električnim ozemljilom.
 - 25) Najvišja temperatura okolja za uporabo je 45 stopinj. Najvišja uporabna nadmorska višina je 2000 metrov.



TV GUMBI IN TERMINALSKI VMESNIK

TV gumbi

Opomba: V nadaljevanju je prikazana le funkcionalna shema, dejanski položaj in rasporeditev različnih modelov pa se lahko razlikujeta.

Eden od ključnih elementov:

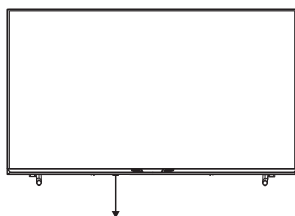

Pritisnite ta gumb v načinu pripravljenosti za vklop/izklop televizorja.

Terminalski vmesnik

Opomba: V nadaljevanju so prikazani različni terminalski vmesniki, dejanski položaj in rasporeditev, število različnih modelov se lahko razlikuje.

	<p>AV/Mini AV vhod Vhod zunanjega signala AV/Mini AV.</p>
	<p>CI SLOT Vhod za čitalnik kartic CI(skupni vmesnik) to zahteva CAM(modul za pogojni dostop), ki se uporablja za plačljivo televizijo.</p>
	<p>Vhod HDMI Digitalni vhodni signal iz video priključka HDMI.</p>
	<p>ANT 75 Priključite anteno/podstavek tv vhod (75/VHF/UHF)</p>
	<p>Vhod USB Tu lahko priključite napravo USB in predvajate medijske datoteke.</p>
	<p>OPTIČNI izhod Priključite sprejemnik SPDIF.</p>
	<p>RJ45 Priključite internet.</p>
	<p>Izhod EARPHONE Ko so priključene slušalke, so zvočniki onemogočeni.</p>



*Ne dotikajte se priključkov HDMI in USB ali se jim ne približujte in preprečite, da bi elektrostatična razelektritev motila te priključke med delovanjem v načinu USB, sicer bo televizor prenehal delovati ali bo imel nenormalno stanje.

HEMA POVEZAVE ZUNANJE NAPRAVE

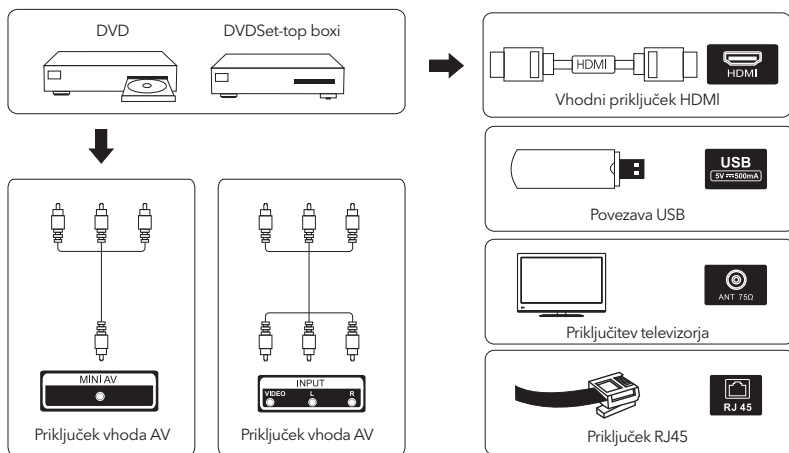

NAMESTITEV IN POVEZAVA TELEVIZORJA

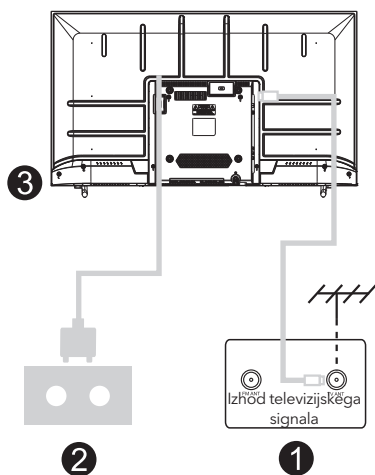
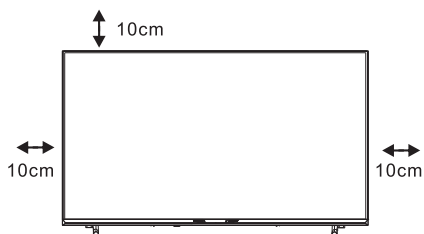

Nastavitev televizorja

Televizor postavite na trdno mesto, ki prenese težo televizorja.

Da bi se izognili nevarnosti, televizorja ne postavljajte v bližino vode ali ogrevalnega prostora (kot so luč, sveča, grelni stroj), ne zapirajte prezračevanja na zadnji strani televizorja.

Priključite anteno in napajanje

1. Kabel antene priključite v vtičnico antene na zadnji strani televizorja.
2. Priključite napajalni kabel televizorja (AC 100-240V~50/60Hz).

Vklopite televizor

3. Priključite napajalnik, preklopite v stanje pripravljenosti (rdeča lučka), pritisnite gumb za vklop televizorja ali gumb za vklop na daljinskem upravljalniku, da vklopite televizor.

Opomba: Če ima model na vrhu režo za kartico CI, je v vrečki za dodatno opremo silikonski čep za režo za kartico CI (pri modelih brez reže za kartico CI takega silikonskega čepa ni), vstavite silikonski čep v režo, ko kartice CI ne uporabljate.

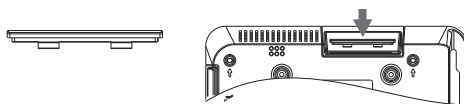

Opomba: Slika je le referenčna.

NAVODILA ZA NAMESTITEV TV STOJALA

1. Odprite škatlo in odstranite televizor ter razpršeno dodatno opremo in podstavek (nekateri modeli brez podstavka).
2. Da televizor ne bi poškodovali, ga prekrijte z mehko vzmetnico, položite na mizo, obrnite z obrazom navzdol na mehak material in privijte vrat podstavka na televizor.
3. privijte podstavek in ga povežite s televizorjem.
4. namestitev je končana.

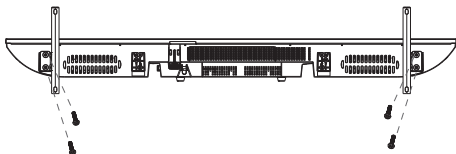

Opomba:

Slika je samo referenčna. Prosimo, da prevladajo v naravi

PRVA NAMESTITEV

Po prvi namestitvi vstopite na domačo stran. Pritisnite ◀/▶ gumb za način namestitve.

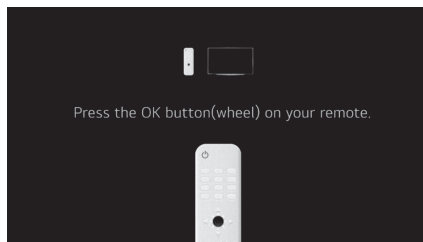

DOMAČA STRAN

Po prvi namestitvi vstopite na domačo stran. Na seznamu aplikacij izberite aplikacijo, ki jo želite vnesti.

Uporaba nadzorne plošče Home Dashboard Izberete lahko napravo (mobilno napravo, zunanjo napravo, naprave Home IoT itd.), povezano s televizorjem, ali jo upravljate. Pritisnite ▼/▲/◀/▶ da izberete.

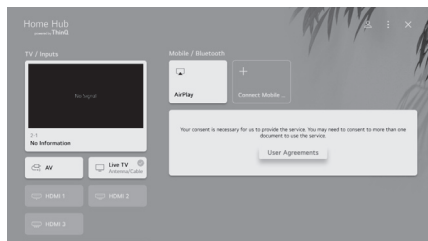
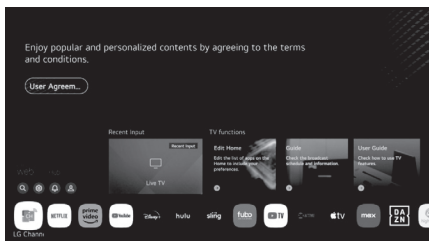

NASTAVITEV TELEVIZORJA

Pritisnite gumb , da vstopite v nastavev TV.

S pritiskom na gumb  /  označite želeno ikono menija in pritisnite gumb <OK> za izbiro.

Hitre nastavitve





1. Nastavite lahko način Picture Mode.
2. Nastavite lahko način zvoka
3. Izberete lahko možnost Sound Out.
4. Nastavite lahko funkcijo Game Optimiser.
5. Dodate/odstrani lahko elemente hitrih nastavitvev ali spremenite njihov vrstni red.
6. Osvetlitev ozadja lahko nastavite od 0 do 100.
7. Nastavite lahko povezavo Wi-Fi.
8. Zaslon lahko nastavite tako, da se hitro zapre.

Vse nastavitve

Pritisnite gumb  / , da izberete možnost Vse nastavitve. Pritisnite tipko <OK>, da vstopite v podmeni.



Pritisnite gumb  / , da izberete Slika/Zvok/Splošno/Podpora. Slika

Pritisnite gumb  / , da izberete Slika. Pritisnite gumb <OK> za vstop v podmeni in nastavev.

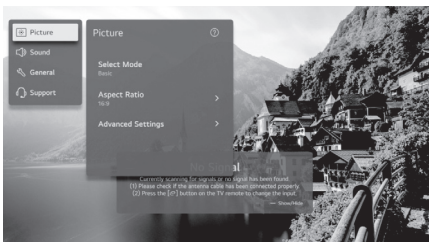
(možnost: Izberi način/Spektralno razmerje/Napredne nastavitve)







Način slike

Pritisnite gumb  / , da izberete slikovni način. Pritisnite tipko <OK>, da vstopite v podmeni.



Pritisnite gumb  / , da izberete možnost Vivid/Standard/Basic/Cinema/Sports, in pritisnite gumb <OK> za nastavev.



Način zvoka

Pritisnite gumb  / , da izberete način zvoka. Pritisnite tipko <OK>, da vstopite v podmeni.

S pritiskom na gumb  /  izberite Standard/ Cinema/ Clear Voice/ Sports/ Music in pritisnite gumb <OK> za nastavev.

Zvok ven

Pritisnite gumb  / , da izberete zvočni izhod. Pritisnite tipko <OK>, da vstopite v podmeni.

Pritisnite gumb  / , da izberete TV zvočnik/ napravo Bluetooth/ mobilno napravo/ napravo z optičnim izhodom/ napravo HDMI (ARC)/ žične slušalke/ napravo z optičnim izhodom+televizijski zvočnik/ žične slušalke+televizijski zvočnik in pritisnite gumb <OK> za nastavev.

Optimizator igre

Pritisnite gumb ▼ / ▲ , da izberete Game Optimiser.

Omrežje

Če konfigurirate nastavitve za omrežje, lahko uporabljate različne storitve, kot so spletne vsebine in aplikacije.

Žična povezava (Ethernet)

Pritisnite gumb ▼ / ▲ , da izberete Žična povezava (Ethernet). Pritisnite gumb <OK> za vstop v podmeni in nastavitvev.

Povezava Wi-Fi

Pritisnite gumb ▼ / ▲ da izberete možnost Povezava Wi-Fi. Pritisnite gumb <OK>, da vstopite v podmeni in nastavitvev.

MEDIJI

Priključite pomnilniško napravo USB (trdi disk USB, ključek USB) na vrata USB na televizorju, da lahko na televizorju spremljate datoteke z vsebino, shranjene na pomnilniški napravi USB.

Pritisnite gumb ▼ / ▲ na , da izberete Photo & Video/Photo/Video/Music.



Foto in video

Fotografije in videoposnetke si lahko ogledate v aplikaciji Foto in video.

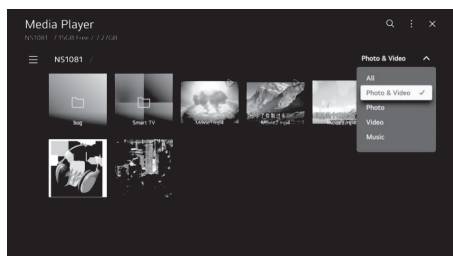
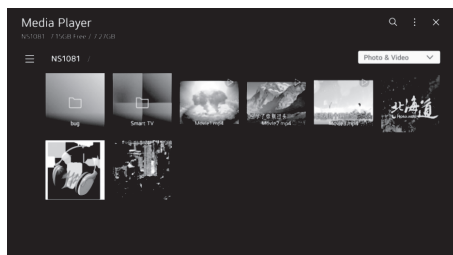

Fotografija

Če v aplikaciji Foto in video izberete fotografijo, zaženete predvajalnik fotografij. Ogledate si lahko shranjene fotografije.

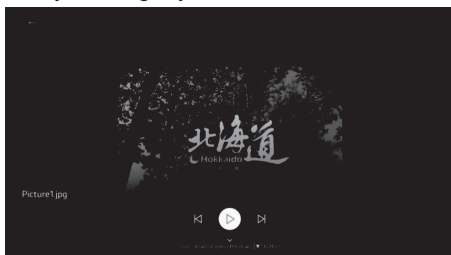

MEDIJI

Videosposnetek

Z izbiro fotografije v aplikaciji Foto in video zaženite program za pregledovanje fotografij. Ogledate si lahko shranjene videosposnetke.

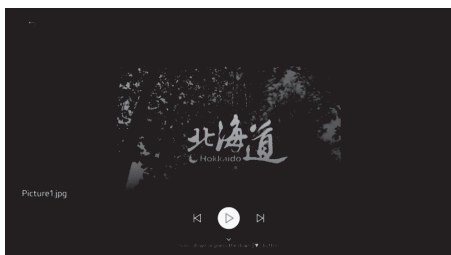

Glasba

Glasbo lahko priročno predvajate tako, da izberete glasbene datoteke, shranjene v aplikaciji Glasba, ali da med predvajanjem vsebine v aplikacijah, kot sta Fotografija in video, izberete ikono predvajalnika glasbe.

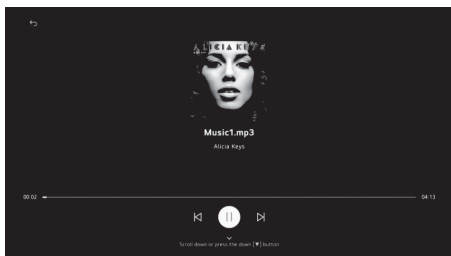
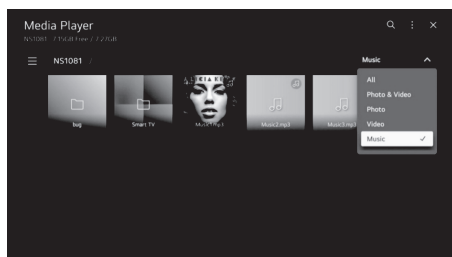

POMOČ

Ni napajanja	<ul style="list-style-type: none"> • Preverite, ali je napajalni kabel televizorja priključen v vtičnico ali ne. Če še vedno ni napajanja, izklopite vtič in ga po 60 sekundah znova priključite v vtičnico. Ponovno vklopite napajanje.
Signal ni bil pravilno sprejet	<ul style="list-style-type: none"> • Če so v bližini visoke stavbe ali gore, se lahko na televizorju pojavijo dvojne ali navidezne slike. Sliko lahko prilagodite z ročnim upravljanjem: oglejte si navodila za regulacijo vernierja ali prilagodite smer zunanjo anteno. • Če uporabljate notranjo anteno, bo sprejem signala v določenih okoliščinah morda težji. Za optimalen sprejem prilagodite smer antene. Če to ne izboljša sprejema, boste morda morali preklopiti na zunanjo anteno.
Brez slike	<ul style="list-style-type: none"> • Preverite, ali je antena na zadnji strani televizorja pravilno priključena. • Oglejte si druge kanale in preverite, ali se težava še vedno pojavlja.
Videoposnetek se prikaže brez zvoka	<ul style="list-style-type: none"> • Poskusite povečati glasnost. • Preverite, ali je zvok televizorja utišán ali ne.
Zvok je prisoten, video pa se ne prikaže ali je razbarvan.	<ul style="list-style-type: none"> • Poskusite prilagoditi kontrast in svetlost.
Statični šum vpliva na kakovost videa in zvoka	<ul style="list-style-type: none"> • Preverite, ali je antena na zadnji strani televizorja pravilno priključena.
Prelomljene črte na zaslonu	<ul style="list-style-type: none"> • Električne naprave, kot so sušilniki za lase, sesalniki itd., lahko motijo televizorja. Te naprave izklopite.
Daljinski upravljalnik ne deluje	<ul style="list-style-type: none"> • Prepričajte se, da je plastična vrečka, ki je bila priložena daljinskemu upravljalniku, odstranjena. Poskusite daljinski upravljalnik uporabljati na krajši razdalji od televizorja. Preverite, ali so baterije pravilno nameščene, ali pa poskusite z daljinskim upravljalnikom uporabiti nove baterije. • Če se televizor v nekaj minutah ne odzove, preklopi v način pripravljenosti.
Brez videoposnetka (način PC)	<ul style="list-style-type: none"> • Preverite, ali je kabel pravilno priključen na vrata HDMI ali pa je kabel na nekaterih mestih upognjen.
Utripanje navpične črte (način PC)	<ul style="list-style-type: none"> • Vstopite v glavni meni in prilagodite navpično postavitev, da odpravite navpično črto.
Vodoravno trganje (način PC)	<ul style="list-style-type: none"> • Prilagodite vodoravno postavitev zaslona, da odstranite vodoravne črte.
Zaslon je presvetel ali pretemen (način PC)	<ul style="list-style-type: none"> • V glavnem meniju prilagodite svetlost ali kontrast.
Odziv računalnika ni bil posredovan.	<ul style="list-style-type: none"> • Preverite, ali je ločljivost zaslona računalnika nastavljena na ločljivost, ki je združljiva z ločljivostjo televizorja.
Črte, ki se prikažejo, ko naprava je priključen na vhod RCA	<ul style="list-style-type: none"> • Prepričajte se, da uporabljate kakovosten kabel.
Težave so nerešene	<ul style="list-style-type: none"> • Odklopite napajalni kabel in počakajte 30 sekund, nato pa ga ponovno priključite v vtičnico. Če težave še vedno obstajajo, televizorja ne poskušajte popraviti sami. Obrnite se na servisni center.

Televizorja ne puščajte dalj časa na zaslonu s statično sliko, ne glede na to, ali gre za ustavljen videoposnetek, zaslon menija itd., saj se s tem poškoduje zaslon in lahko pride do izgorevanja slike.

SPECIFIKACIJE

Velikost zaslona	poraba energije	Glavna dodatna oprema
24"	36W	Uporabniški priročnik x1 Daljinski upravljalnik x1 Napajalni kabel x1 Baterije AAA x2 (po želji)
32"	56W	
39"	60W	
40"/42"/43"	90W	
50"	100W	
55"	110W	
58"	120W	
65"	160W	
70"	180W	
75"	250W	
85"	300W	

★ Življenjska doba: 60,000 ur



Izdelano po licenci družbe Dolby Laboratories. Dolby, Dolby Audio in simbol dvojnega D so blagovne znamke družbe Dolby Laboratories Licensing Corporation.



Izraza HDMI in HDMI High-Definition Multimedia Interface ter logotip HDMI so blagovne znamke ali registrirane blagovne znamke družbe HDMI Licensing LLC v ZDA in drugih državah.



WARNING!

Televizorja nikoli ne postavljajte na nestabilno mesto, Televizor lahko pade in povzroči hude telesne poškodbe ali smrt. Številnim poškodbam, zlasti otrok, se lahko izognete s preprostimi previdnostnimi ukrepi, kot so:

1. Uporabljajte omarice ali stojala, ki jih priporoča proizvajalec televizorja.
2. Uporabljajte le pohištvo, ki lahko varno podpira televizor.
3. Prepričajte se, da televizor ne presega roba podpornega pohištva.
4. Televizorja ne postavljajte na visoko pohištvo (na primer omare ali knjižne police), ne da bi pohištvo in televizor pritrčili na ustrezno podlago.
5. Televizorja ne postavljajte na tkanine ali druge materiale, ki se lahko nahajajo med televizorjem in podpornim pohištvom.
6. poučevanje otrok o nevarnostih plezanja po pohištvu, da bi dosegli televizijski sprejemnik ali njegove upravljalne elemente.

Če ohranjate in prestavljate obstoječi televizijski sprejemnik, je treba upoštevati enake vidike kot zgoraj.

Vijak za namestitvev na steno: 22-24 palcev M4, 28-70 palcev M6, 75 palcev M8

Opomba: ne obešajte pod kotom, da se izognete nevarnosti padca.

DALJINSKI UPRAVLJALNIK

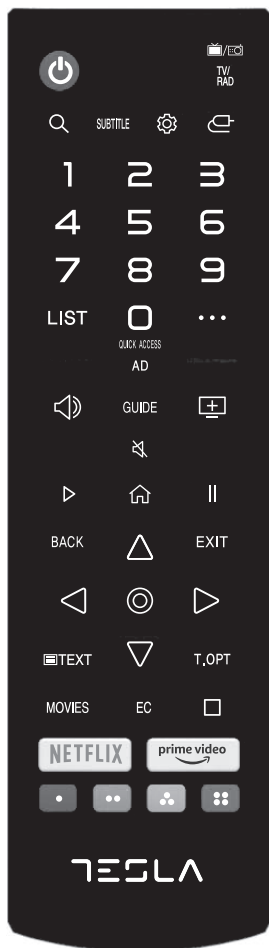

- VKLOP/IZKLOP TELEVIZORJA.
- TV/RAD Preklopite na televizijo ali radio.
- Iskanje.
- SUBTITLE Omogočite/odklopite podnapise. Vstopi v meni Hitre nastavitve.
- Izbere vhodni vir.
- Izbere vhodni vir.
- 1 - 9** Tipka za izbiro številke.
- LIST** Prikaže se zaslon za urejanje
- QUICK ACCESS** QUICKACCESS. Kratak opis: številčna tipka/držanje: hiter dostop. Prikaže dodatne gumbje na daljinskem upravljalniku.
- +** Povečanje glasnosti.
- Zmanjšanje glasnosti.
- ^** Kanal navzgor.
- v** Kanal navzdol.
- AD** Vklop ali izklop stikala AD Program lahko preverite.
- GUIDE** Izklopi zvok.
- Reproduciraj
- Prikaže meni Domov.
- ||** Prekinitiv.
- BACK** Premaknite se na prejšnji korak.
- EXIT** Zapre meni.
- Δ▽◀▶** Z gumbi desno/levo navzgor/navzdol krmarite po zaslonih menijih.
- Izberite trenutno možnost, ki je označena.
- TEXT** Odprite besedišče TEXT.
- T,OPT** Odprite funkcijski meniTEXT.
- MOVIES** Iskanje filmov.
- REC** Zapis o izstrelitvi.
- Zagon predvajanja v živo
- NETFLIXAPP** Izvedba.
- AMAZON APP** Izvedba.
- Ustrezajo različnim barvnim funkcijam v meniju ali teletekstu.

Na podlagi zakonodajnega odloka št. 49 z dne 14. marca 2014



“Izvajanje Direktive 2012/19/EU o odpadni električni in elektronski opremi (RAEE)”

Ta oznaka pomeni, da tega izdelka ne smete odstraniti skupaj z drugimi gospodinjskimi odpadki, temveč ga je treba odstraniti ločeno od drugih odpadkov. Zato mora uporabnik izdelek z vsemi bistvenimi sestavnimi deli prinesiti v centre za recikliranje električnih in elektronskih odpadkov ali ga vrniti prodajalcu, preden kupi nov izdelek enakovrednega tipa, v razmerju 1 : 1 ali 1 : 0 za izdelke, ki imajo večjo stranico, manjšo od 25 cm. S pravilnim odstranjevanjem starega aparata boste preprečili morebitno škodo za okolje in zdravje ljudi ter podprli recikliranje materialov. Za nezakonito odstranjevanje izdelka je treba uporabnike kaznovati z upravnimi sankcijami na podlagi zakonskega odloka št. 49 z dne 14. marca 2014.



Pravilno odstranjevanje baterij v tem izdelku (velja v državah s sistemi ločenega zbiranja) Ta oznaka na bateriji, priročniku ali embalaži pomeni, da baterij v tem izdelku po koncu njihove življenjske dobe ne smete odlagati skupaj z drugimi gospodinjskimi odpadki. Če so označene, kemični simboli Hg, Cd ali Pb pomenijo, da baterija vsebuje živo srebro, kadmij ali svinec nad referenčnimi vrednostmi iz Direktive ES 2006/66. Če baterij ne odstranimo pravilno, lahko te snovi škodujejo zdravju ljudi ali okolju. Zaradi varovanja naravnih virov in spodbujanja ponovne uporabe materialov ločujte baterije od drugih vrst odpadkov in jih reciklirajte prek lokalnega brezplačnega sistema za vračanje baterij.



POZOR:



Da bi preprečili morebitne poškodbe sluha, ne poslušajte dalj časa pri visoki glasnosti.



Okoljski vidiki

Delovna vlažnost: 20% -75%, brez kondenzacije

Temperatura shranjevanja: -15°C -45°C (5°F-113°F) Vlaga pri shranjevanju: 10% -90%, brez kondenzacije

Največja moč oddajnika BT: 100 mW pri 2,4 GHz-2,4835 GHz Največja moč oddajnika Wi-Fi: 100 mW pri 2,4 GHz-2,4835 GHz

INFORMACIJE O BEZBEDNOSTI

	Uzvičnik unutar jednakostraničnog trougla namenjen je da upozori korisnika na prisustvo važnih informacija o radu u dokumentaciji koja prati uređaj.
	Upozorenje Simbol munje sa strelicom unutar jednakostraničnog trougla namenjen je da upozori korisnika na prisustvo neizolovanog opasnog napona unutar kućišta proizvoda, koji može biti dovoljno visok da predstavlja rizik od električnog udara za osobe.

OPREZ

ELEKTRIČNOG UDARA
NE OTVARAJTE

U radu ovog proizvoda koriste se visoki naponi. Da biste smanjili rizik od električnog udara, ne uklanjajte poklopac kućišta, popravke poverite kvalifikovanom servisnom osoblju.



Ako na televizoru dođe do bilo kakvih promena ili grubih podešavanja, može doći do električnog udara. Nemojte pokušavati da sami otvarate uređaj radi održavanja, već se obratite korisničkom servisu za potrebne popravke.

VAŽNE MERE PREDOSTROŽNOSTI

- 1) Pročitajte ova uputstva. 2) Sačuvajte ova uputstva. 3) Obratite pažnju na sva upozorenja.
- 4) Pratite sva uputstva. 5) Ne koristite ovaj uređaj u blizini vode. 6) Čistite samo suvom krpom.
- 7) Ne blokirajte otvore za ventilaciju. Instalirajte u skladu sa uputstvima proizvođača. 8) Ne instalirajte u blizini izvora toplote kao što su radijatori, grejna tela, šporeti ili drugi uređaji (uključujući pojačala) koji proizvode toplotu. 9) Ne ometajte bezbednu svrhu polarizovanog ili uzemljenog utikača. Polarizovani utikač ima dve oštrice, od kojih je jedna šira od druge. Uzemljeni utikač ima dve oštrice i treću uzemljivačku oštricu. Šira oštrica ili treća oštrica su tu radi vaše bezbednosti. Ako dostavljeni utikač ne odgovara vašoj utičnici, konsultujte električara za zamenu zastarele utičnice.
- 10) Zaštitite naponski kabl od gaženja ili priklještenja, posebno na mestima utikača, utičnica i tački gde izlazi iz uređaja. 11) Koristite samo dodatke/opremu koju je odredio proizvođač.
- 12) Koristite samo sa kolicima, stalkom, stativom, nosačem ili stolom koje je odredio proizvođač ili koji se prodaje sa uređajem. Kada se koristite kolica, budite oprezni prilikom pomeranja kolica /uređaja kako biste izbegli povrede ili prevrtanje.
- 13) Isključite ovaj uređaj tokom grmljavine ili kada se ne koristi duže vreme.



Opres:

- 14) Da biste smanjili rizik od požara ili električnog udara, ne izlažite ovaj uređaj kiši ili vlazi.
- 15) Utikač za struju se koristi kao uređaj za isključivanje; uređaj za isključivanje treba da ostane lako dostupan. 16) Utičnica treba da bude instalirana blizu opreme i treba da bude lako dostupna.
- 17) Ovaj proizvod nikada ne bi trebalo da bude smešten u ugradnim instalacijama kao što su police za knjige ili stalci, osim ako nije obezbeđena odgovarajuća ventilacija ili ako su poštovana uputstva proizvođača. 18) Uređaj ne sme biti izložen kapanju ili prskanju i na njih se ne smeju stavljati posude pune tečnosti, poput vaza. 19) Ne stavljajte na uređaj potencijalno opasne objekte (npr. posude pune tečnosti, upaljene sveće). 20) Montiranje na zid ili plafon - Uređaj treba montirati na zid ili plafon samo prema preporukama proizvođača.
- 21)  Nikada ne postavljajte televizor, daljinski upravljač ili baterije u blizini otvorenog plamena ili drugih izvora toplote, uključujući direktnu sunčevu svetlost. Da biste sprečili širenje požara, držite sveće ili druge izvore plamena dalje od televizora, daljinskog upravljača i baterija u svakom trenutku.
- 22) USB terminal treba biti opterećen sa 0.5 A pod normalnim radom. Ove upute za servisiranje su namenjene isključivo kvalifikovanom servisnom osoblju. Da biste smanjili rizik od električnog udara, nemojte vršiti nikakve servise osim onih koji su navedeni u uputstvu za rad, izuzev ako ste kvalifikovani za to.
- 23) Baterija ne sme biti izložena prekomernoj toploti kao što su sunčeva svetlost, vatra ili slično.
- 24)  Ova oprema predstavlja električni uređaj klase II ili duplo izolovan. Dizajnirana je na takav način da ne zahteva sigurnosnu vezu sa električnim uzemljenjem.
- 25) Maksimalna temperatura okruženja za korišćenje je 45 stepeni. Maksimalna visina za korišćenje je 2000 metara.

DUGMAD I PRIKLJUČCI TELEVIZORA

TV dugmad

Napomena: Sledeći prikaz je samo funkcionalna šema, a stvarni položaj i raspored različitih modela mogu se razlikovati.

Jedan taster:

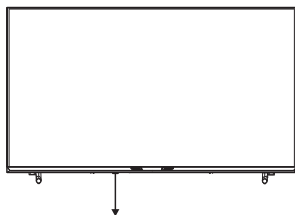

Pritisnite ovaj taster u standby modu da uključite/isključite televizor.

Interfejs terminala

Napomena: Slede različiti interfejsi terminala, a stvarni položaj i raspored, kao i broj različitih modela, mogu se razlikovati.

	<p>AV/Mini AV ulaz Spoljni AV/Mini AV signalni ulaz.</p>
	<p>CI SLOT Ulaz za čitač kartica CI (zajednički interfejs), zahteva CAM (modul za uslovni pristup) koji se koristi za plaćene TV usluge.</p>
	<p>HDMI ulaz Digitalni signalni ulaz sa HDMI video konektora.</p>
	<p>ANT 75 Povežite antenu/kablovski TV ulaz (75/VHF/UHF).</p>
	<p>USB ulaz Povežite USB uređaj ovde da reprodukujete njegove medijske datoteke.</p>
	<p>OPTICAL izlaz Povežite SPDIF prijemnik.</p>
	<p>RJ45 Povežite internet.</p>
	<p>Izlaz za SLUŠALICE Kada su slušalice priključene, zvučnici su onemogućeni.</p>



*Ne dodirujte i nemojte biti blizu HDMI i USB terminala, i sprečite elektrostatčko pražnjenje da ometa ove terminale dok je u USB režimu rada, jer to može uzrokovati da televizor prestane da radi ili da se pojavi abnormalno stanje.

ŠEMA POVEZIVANJA SPOLJNOG UREĐAJA

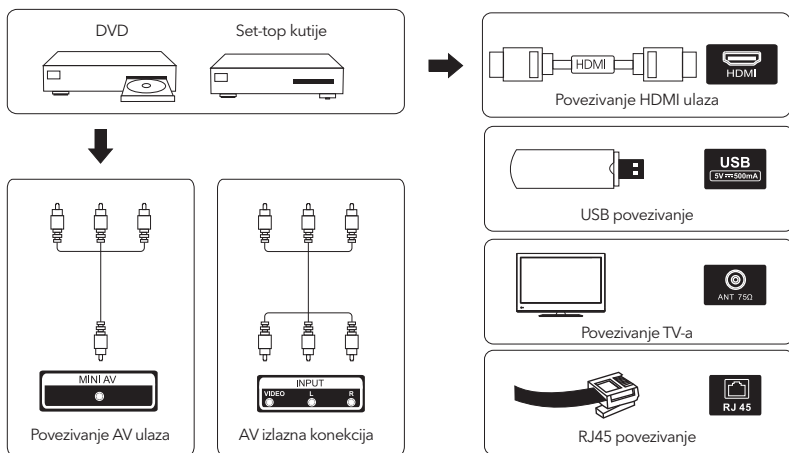

INSTALACIJA I POVEZIVANJE TV UREĐAJA

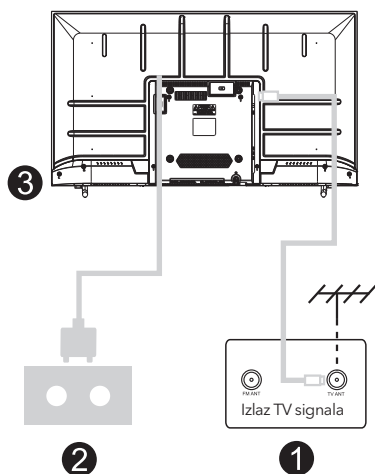
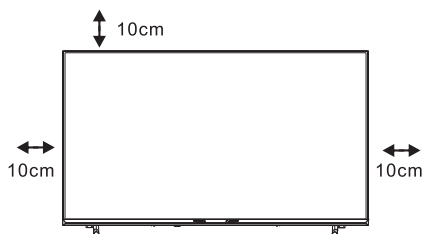

Postavite svoj televizor

Postavite televizor na čvrsto mesto koje može da izdrži njegovu težinu.

Da biste izbegli opasnost, nemojte postavljati televizor u blizini vode ili izvora toplote (kao što su svetlost, sveća, grejna mašina), ne blokirajte ventilaciju na zadnjoj strani televizora.

Povežite antenu i napajanje

1. Povežite antenu na utičnicu za antenu na zadnjoj strani televizora.
2. Uključite naponski kabl televizora (AC 100-240V~50/60Hz).

Uključite televizor

3. Povežite napajanje, udite u standby mod (crveno svetlo), pritisnite taster za napajanje na televizoru ili taster za napajanje na daljinskom upravljaču da uključite televizor.

Napomena:

Ako model ima CI slot na vrhu, silikonski čep za CI slot može se naći u paketu sa priborom (za modele bez CI slota, takav silikonski čep ne postoji). Molimo vas da umetnete silikonski čep u slot kada CI kartica nije u upotrebi.

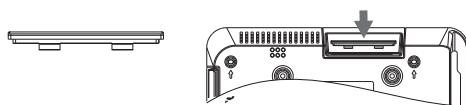

Napomena: Slika je samo za referencu.

UPUTSTVO ZA INSTALACIJU STALKA ZA TELEVIZOR

1. Otvorite kutiju i izvadite televizor, dodatke i osnovu (neki modeli nemaju osnovu).
2. Da biste izbegli oštećenje televizora, molimo vas da ga pokrijete mekanim platnom, stavite ga na sto, okrenut na mekani materijal i pričvrstite vrat osnove na televizor.
3. Pričvrstite osnovu i povežite je sa televizorom.
4. Instalacija je završena.

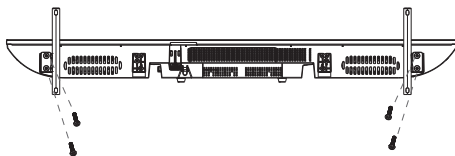

Napomena:

Slika je samo za referencu.

Molimo vas da se oslonite na stvarni proizvod.

PRVA INSTALACIJA

Uđite na početnu stranicu nakon prve instalacije. Pritisnite dugme ◀/ ▶ za izbor metode instalacije.

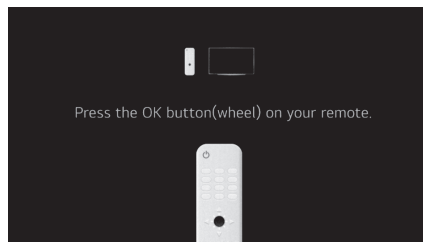

POČETNA STRANICA

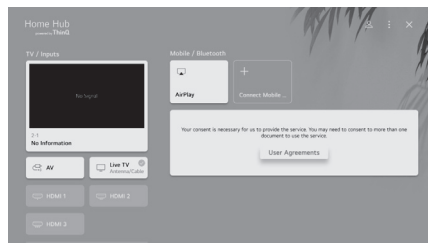
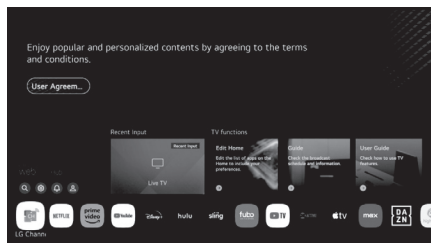

Uđite na početnu stranicu nakon prve instalacije. Na listi aplikacija odaberite aplikaciju koju želite otvoriti.

Korišćenje početne kontrolne table
Možete izabrati ili upravljati uređajem (mobilnim, spoljnim uređajem, kućnim IoT uređajima, itd.) povezanim na TV.
Pritisnite dugme ▼/▲/◀/▶ za izbor.



TV POSTAVKE

Pritisnite dugme  za ulazak u podešavanja TV-a.

Pritisnite dugme  /  za isticanje željene ikone menija, a zatim pritisnite dugme  za odabir.

Brze postavke





1. Možete podesiti režim slike.
2. Možete podesiti režim zvuka.
3. Možete odabrati izlaz zvuka.
4. Možete podesiti optimizator za igre.
5. Možete dodati/obrisati stavke brzih podešavanja ili promeniti njihov redosled.
6. Možete podesiti pozadinsko osvetljenje od 0 do 100.
7. Možete podesiti Wi-Fi vezu.
8. Možete postaviti brzo zatvaranje ekrana.



Sva podešavanja

Pritisnite dugme  /  za izbor opcije "Sva podešavanja."

Pritisnite dugme  za ulazak u podmeni.

Pritisnite dugme  /  za izbor opcije Slika/Zvuk/Opšte/Podrška.

Slika



Pritisnite dugme  /  za izbor opcije "Slika". Pritisnite dugme  za ulazak u podmeni i podešavanje. (opcija: Izbor režima/Odnos stranica/Napredna podešavanja)



Režim slike

Pritisnite dugme  /  za izbor režima slike.



Pritisnite dugme  za ulazak u podmeni.

Pritisnite dugme  /  za izbor opcije Živopisno/Standardno/Osnovno/Bioskop/Sport, a zatim pritisnite dugme  za podešavanje.

Režim zvuka

Pritisnite dugme  /  za izbor režima zvuka.



Pritisnite dugme  za ulazak u podmeni.

Pritisnite dugme  /  za izbor opcije Standardno/Bioskop/Jasan glas/Sport/Muzika, a zatim pritisnite dugme  za podešavanje.

Izlaz zvuka

Pritisnite dugme  /  za izbor izlaza zvuka.

Pritisnite dugme  za ulazak u podmeni.

Pritisnite dugme  /  za izbor opcija Zvučnik TV-a/Bluetooth uređaj/Mobilni uređaj/Optički izlaz/HDMI (ARC) uređaj/Žične slušalice/Optički izlaz + Zvučnik TV-a/Žične slušalice + Zvučnik TV-a, a zatim pritisnite dugme  za podešavanje.

Optimizator za igre

Pritisnite dugme ▼ / ▲ za izbor optimizatora za igre.

Mreža

Ako konfigurirate podešavanja za mrežu, možete koristiti razne usluge kao što su online sadržaji i aplikacije.

Žičana veza (Ethernet)

Pritisnite dugme ▼ / ▲ za izbor žične veze (Ethernet).

Pritisnite dugme <OK> za ulazak u podmeni i podešavanje.

Wi-Fi veza

Pritisnite dugme ▼ / ▲ za izbor Wi-Fi veze. Pritisnite dugme <OK> za ulazak u podmeni i podešavanje.

MEDIJI

Povežite USB uređaj za skladištenje (USB HDD, USB fleš) na USB port na TV-u kako biste uživali u sadržaju sa datoteka sa USB uređaja na vašem TV-u.

Pritisnite dugme ▼ / ▲ za izbor opcija Fotografija i video/Fotografija/Video/Muzika.

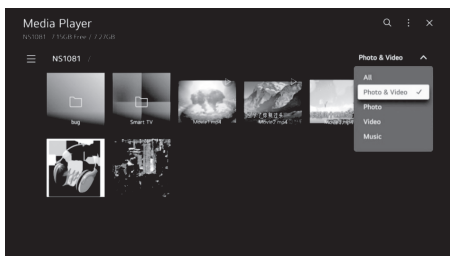

Fotografije i video

Možete pregledati fotografije i video zapise koristeći aplikaciju Fotografije i video.



Fotografija

Odabir fotografije u aplikaciji Fotografije i video pokreće preglednik. Možete pregledati svoje sačuvane fotografije.

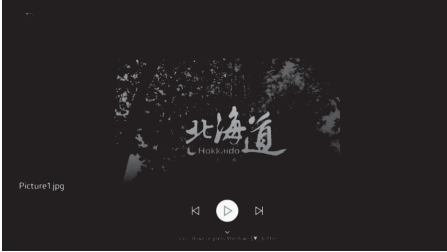

MEDIJI

Video

Odabir videa u aplikaciji Fotografije i video pokreće video plejer. Možete pregledati svoje sačuvane video zapise.

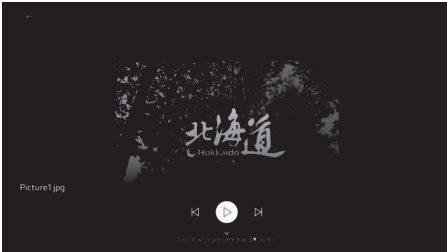

Muzika

Možete lako reprodukovati muziku odabirom muzičkih datoteka sačuvanih u aplikaciji Muzika ili odabirom ikone muzičkog plejera tokom reprodukcije sadržaja u aplikacijama kao što su Fotografije i video.

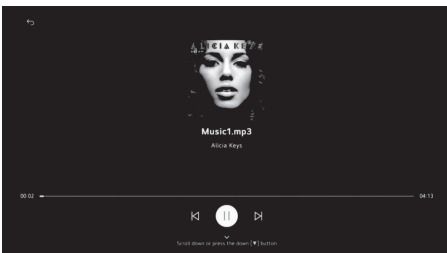
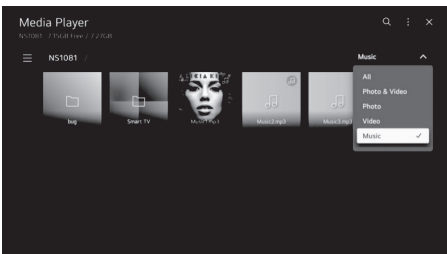

POMOĆ

Nema napajanja	<ul style="list-style-type: none"> • Proverite da li je AC kabl TV-a priključen. Ako i dalje nema napajanja, isključite utikač i ponovo ga priključite u utičnicu nakon 60 sekundi. Ponovo uključite napajanje.
Signal nije pravilno primljen	<ul style="list-style-type: none"> • Duple ili fantomske slike mogu se pojaviti na vašem TV-u ako su u blizini visoke zgrade ili planine. Možete prilagoditi sliku ručno: konsultujte uputstvo za verniersko podešavanje ili prilagodite pravac spoljne antene. • Ako koristite unutrašnju antenu, prijem signala može biti otežan pod određenim okolnostima. Prilagodite pravac antene za optimalan prijem. Ako to ne poboljša prijem, možda ćete morati da predete na spoljašnju antenu.
Nema slike	<ul style="list-style-type: none"> • Proverite da li je antena na poledini TV-a pravilno priključena. • Pregledajte druge kanale da vidite da li se problem i dalje javlja.
Video se pojavljuje bez zvuka	<ul style="list-style-type: none"> • Pokušajte da povećate jačinu zvuka. • Proverite da li je zvuk TV-a isključen (na mute).
Zvuka ima, ali slika se ne prikazuje ili je izobličena	<ul style="list-style-type: none"> • Pokušajte da podesite kontrast i osvetljenost.
Statički šum utiče na kvalitet videa i zvuka	<ul style="list-style-type: none"> • Proverite da li je antena na poledini TV-a pravilno priključena.
Isečene linije na ekranu	<ul style="list-style-type: none"> • Električni aparati kao što su fenovi za kosu ili usisivači itd. mogu ometati vaš TV. Isključite ove aparate.
Daljinski ne radi	<ul style="list-style-type: none"> • Proverite da li je plastična kesica koja je došla sa daljinskim upravljačem uklonjena. Pokušajte koristiti daljinski upravljač iz bliže udaljenosti od TV-a. Proverite da li su baterije pravilno postavljene ili pokušajte sa novim baterijama u daljinskom upravljaču. • TV će preći u režim pripravnosti ako ne primi odgovor u nekoliko minuta.
Nema videa (PC režim)	<ul style="list-style-type: none"> • Proverite da li je kabl pravilno priključen na HDMI port ili da li je kabl savijen na nekim mestima.
Treperenje vertikalne linije (PC režim)	<ul style="list-style-type: none"> • Uđite u glavni meni i prilagodite vertikalno postavljanje da biste eliminisali vertikalne linije.
Horizontalno kidanje (PC režim)	<ul style="list-style-type: none"> • Prilagodite horizontalno postavljanje ekrana da biste uklonili horizontalne linije.
Ekran je previše svetao ili taman (PC režim)	<ul style="list-style-type: none"> • Prilagodite osvetljenost ili kontrast u glavnom meniju.
Nema odgovora sa računara	<ul style="list-style-type: none"> • Proverite da li je rezolucija ekrana računara postavljena na kompatibilnu rezoluciju za TV.
Linije se pojavljuju kada je uređaj povezan na RCA port	<ul style="list-style-type: none"> • Uverite se da koristite kabl dobrog kvaliteta.
Problemi nisu rešeni	<ul style="list-style-type: none"> • Isključite napajajući kabl i sačekajte 30 sekundi, a zatim ponovo priključite u utičnicu. Ako problemi i dalje traju, nemojte pokušavati da popravite TV sami. Ljubazno se obratite servisu.

Ne ostavljajte svoj TV da prikazuje statičnu sliku, bilo da je to pauzirani video, ekran menija itd., duži vremenski period, jer to može oštetiti ekran i uzrokovati izgaranje slike.

SPECIFIKACIJE

Veličina zaslona	Potrošnja energije	Glavni dodaci
24"	36W	Korisnički priručnik x1 Daljinski upravljač x1 Napajajući kabl x1 AAA baterije x2 (opciono)
32"	56W	
39"	60W	
40"/42"/43"	90W	
50"	100W	
55"	110W	
58"	120W	
65"	160W	
70"	180W	
75"	250W	
85"	300W	

★ ŽIVOTNI VEK: 60,000 Hrs



Proizvedeno pod licencom kompanije Dolby Laboratories. Dolby, Dolby Audio i simbol dvostrukog D su zaštitni znaci kompanije Dolby Laboratories Licensing Corporation.



Termini HDMI i HDMI (High-Definition Multimedia Interface) i HDMI logo su zaštitni znakovi ili registrovani zaštitni znakovi HDMI Licensing LLC u Sjedinjenim Američkim Državama i drugim zemljama.



UPOZORENJE!

Nikada ne postavljajte televizor na nestabilnu površinu. Televizor može da padne, što može izazvati ozbiljne povrede ili smrt. Mnoge povrede, posebno kod dece, mogu se izbeći preduzimanjem jednostavnih mera opreza kao što su:

1. Korišćenje ormarića ili postolja koje preporučuje proizvođač televizora.
2. Korišćenje nameštaja koji može sigurno da podrži televizor.
3. Obezbeđivanje da televizor ne viri preko ivice nameštaja na kom se nalazi.
4. Ne postavljajte televizor na visoki nameštaj (na primer, ormare ili police) bez učvršćivanja i nameštaja i televizora na odgovarajući oslonac.
5. Ne stavljajte televizor na tkanine ili druge materijale koji mogu biti smešteni između televizora i nameštaja.
6. Obrazovanje dece o opasnostima penjanja po nameštaju kako bi došla do televizora ili njegovih kontrola.

Ako se vaš postojeći televizor zadržava i premešta, treba primeniti iste gore navedene mere opreza.

Šraf za montažu na zid: 22-24 inča M4, 28-70 inča M6, 75 inča M8.

Napomena : ne kačite pod uglom kako biste izbegli rizik od pada.

DALJINSKI UPRAVLJAČ

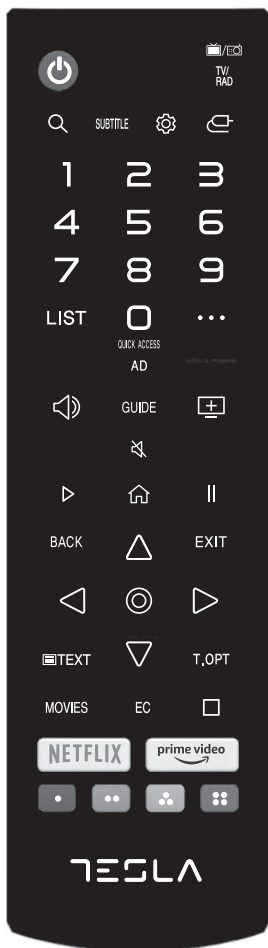

- Uključivanje/Isključivanje TV-a.
- TV/RAD** Prebacivanje na TV ili Radio.
- Pretraga.
- SUBTITLE** Omogući/onemogući titlove.
- Ulaz u meni Brza podešavanja.
- Odabir ulaznog izvora.
- 1 - 9** Taster za odabir brojeva.
- LIST** Na ekranu se pojavljuje brzi meni za uređivanje.
- QUICK ACCESS** Kratko: Taster za broj/Drži: Brzi pristup.
- ...** Prikazuje dodatne tastere na daljinskom upravljaču.
- +** Pojačavanje zvuka.
- Smanjenje zvuka.
- ^** Povećanje kanala.
- v** Smanjenje kanala.
- AD** Uključi ili isključi AD prekidač.
- GUIDE** Možete proveriti program.
- Isključivanje zvuka.
- Reprodukcija.
- Prikazuje početni meni.
- ||** Pauza.
- BACK** Pomera se na prethodni korak.
- EXIT** Zatvara meni.
- △X▷** Dugmad DESNO/LEVO/GORE/DOLE za navigaciju kroz meni na ekranu.
- Odabir trenutno istaknute opcije.
- TEXT** Otvara TEXT.
- T.OPT** Otvara funkcijski meni TEXT-a.
- MOVIES** Pretraga filmova.
- REC** Pokretanje snimanja.
- Pokreće reprodukciju uživo
- NETFLIX** Pokretanje NETFLIX aplikacije.
- prime video** Pokretanje AMAZON aplikacije.
- Odgovara raznim funkcijama boja u meniju ili teletextu.



Na osnovu zakonodavnog dekreta a br. 49 od 14. marta 2014. godine

“Sprovođenje Direktive 2012/19/UE o otpadu od električne i elektronske opreme (RAEE)”

Ova oznaka ukazuje da se ovaj proizvod ne sme odlagati sa drugim kućnim otpadom, već ga treba odložiti odvojeno. Stoga, korisnik treba da donese proizvod sa svim bitnim komponentama u reciklažne centre za električni i elektronski otpad, ili da ga vrati prodavcu pre nego što kupi novi proizvod iste vrste, u razmeri 1 prema 1, ili 1 prema 0 za proizvode koji imaju veću stranu manju od 25 cm. Pravilno odlaganje vašeg starog aparata pomoći će u sprečavanju potencijalne štete po životnu sredinu i ljudsko zdravlje i podržati reciklažu materijala. Nezakonito odlaganje proizvoda može rezultirati administrativnim sankcijama za korisnike na osnovu zakonodavnog dekreta br. 49 od 14. marta 2014. godine.



Pravilno odlaganje baterija u ovom proizvodu
(Primenjivo u zemljama sa sistemima za odvojeno prikupljanje)

Ova oznaka na bateriji, priručniku ili pakovanju ukazuje da se baterije u ovom proizvodu ne smeju odlagati sa drugim kućnim otpadom na kraju svog radnog veka. Kada je označeno, hemijski simboli Hg, Cd ili Pb označavaju da baterija sadrži živu, kadmijum ili olovo iznad referentnih nivoa u EC Direktivi 2006/66. Ako se baterije ne odlažu pravilno, ove supstance mogu naškoditi ljudskom zdravlju ili životnoj sredini.

Da biste zaštitili prirodne resurse i promovisali ponovnu upotrebu materijala, molimo vas da baterije odvojite od drugih vrsta otpada i reciklirate ih putem vašeg lokalnog, besplatnog sistema za vraćanje baterija.



OPREZ:



Da biste sprečili moguće oštećenje sluha, nemojte slušati na visokim nivoima zvuka tokom dugih perioda.

Ekološka razmatranja

Radna temperatura: 5°C -35°C(41°F-95°F)

Radna vlažnost: 20% -75%, bez kondenzacije

Temperatura skladištenja: -15°C -45°C(5°F-113°F)

Vlažnost skladištenja: 10% -90%, bez kondenzacije

Maksimalna snaga BT predajnika: 100mW at 2.4GHz-2.4835GHz

Maksimalna snaga Wi-Fi predajnika: 100mW at 2.4GHz-2.4835GHz

www.tesla.info