

TESLA

COOKER HOOD

DC600AXB

DC600AX

DC900AXB

DC900AX

User Manual



Product images are for illustrative purposes only and may differ from the actual product.

SAFETY INSTRUCTIONS

This manual explains the proper installation and use of your cooker hood, please read it carefully before using even if you are familiar with the product. The manual should be kept in a safe place for future reference.

Never to do

- Do not try to use the cooker hood without the grease filters or if the filters are excessively greasy!
- Do not install above a cooker with a high level grill.
- Do not leave frying pans unattended during use because overheated fats or oils might catch fire.
- Never leave naked flames under the cooker hood.
- If the cooker hood is damaged, do not attempt to use.
- Do not flambé under the cooker hood.
- CAUTION: Accessible parts may become hot when used with cooking appliances.
- The minimum distance between the supporting surface for the cooking vessels on the hob and the lowest part of the cooker hood. (When the cooker hood is located above a gas appliance, this distance shall be at least 65 cm)
- The air must not be discharged into a flue that is used for exhausting fumes from appliances burning gas or other fuels. Cooker hoods and other cooking fume extractors may adversely affect the safe operation of appliances burning gas or other fuels (including those in other rooms) due to back flow of combustion gases. These gases can potentially result in carbon monoxide poisoning. After installation of a cooker hood or other cooking fume extractor, the operation of open flued gas appliances should be tested by a competent person to ensure that back flow of combustion gases does not occur.



Always to do

1. Important! Always switch off the electricity supply at the mains during installation and maintenance such as light bulb replacement.
2. The cooker hood must be installed in accordance with the installation instructions and all measurements followed.
3. All installation work must be carried out by a competent person or qualified electrician.
4. Please dispose of the packing material carefully. Children are vulnerable to it.
5. Pay attention to the sharp edges inside the cooker hood especially during installation and cleaning.
6. Make sure the ducting has no bends sharper than 90 degrees as this will reduce the efficiency of the cooker hood.
7. Warning: Failure to install the screws or fixing device in accordance with these instructions may result in electrical hazards.
8. Warning: Before obtaining access to terminals, all supply circuits must be disconnected.
9. If the voltage rating of the lamp is less than the rated voltage of the appliance, the voltage rating of the lamp shall also be marked on or near the lamp holder.
10. Always put lids on pots and pans when cooking on a gas cooker.
11. When in extraction mode, air in the room is being removed by the cooker hood. Please make sure that proper ventilation measures are being observed. The cooker hood removes odours from room but not steam.
12. There shall be adequate ventilation of the room when the cooker hood is used at the same time as appliances burning gas or other fuels.
13. Cooker hood is for domestic use only.
14. If the supply cord is damaged, it must be replaced by the manufacturer, its service agent or similarly qualified persons in order to avoid a hazard.

15. This appliance can be used by children aged from 8 years and above and persons with reduced physical, sensory or mental capabilities or lack of experience and knowledge if they have been given supervision or instruction concerning use of the appliance in a safe way and understand the hazards involved. Children shall not play with the appliance. Cleaning and user maintenance shall not be made by children without supervision.
16. Children should be supervised to ensure that they do not play with the appliance.
17. This appliance can be used by children aged from 8 years and above and persons with reduced physical, sensory or mental capabilities or lack of experience and knowledge if they have been given supervision or instruction concerning use of the appliance in a safe way and understand the hazards involved. Children shall not play with the appliance. Cleaning and user maintenance shall not be made by children without supervision.
18. Caution: The appliance and its accessible parts can become hot during operation. Be careful to avoid touching the heating elements. Children younger than 8 years old should stay away unless they are under permanent supervision.
19. There is a fire risk if cleaning is not carried out in accordance with the instructions.
20. Regulations concerning the discharge of air have to be fulfilled.
21. Clean your appliance periodically by following the method given in the chapter MAINTENANCE.
22. For safety reason, please use only the same size of fixing or mounting screw which are recommended in this instruction manual.
23. Regarding the details about the method and frequency of cleaning, please refer to maintenance and cleaning section in the instruction manual.
24. Regarding the information about how the appliance is to be fixed to its support, please refer to Operation section, the Installation procedures in this manual.
25. Cleaning and user maintenance shall not be made by children without supervision.
26. When the cooker hood and appliances supplied with energy other than electricity are simultaneously in operation, the negative pressure in the room must not exceed 4 Pa (4 x 10⁻⁵ bar).
27. WARNING: Danger of fire: do not store items on the cooking surfaces.
28. A steam cleaner is not to be used.
29. NEVER try to extinguish a fire with water, but switch off the appliance and then cover flame e.g. with a lid or a fire blanket.

INSTALLATION (VENT OUTSIDE)

MOUNTING OF THE V-FLAP

If the cooker hood does not have an assembled V-flap 1, you should mount the half-parts to its body. The images only show an example of how to mount the V-flap, because the outlet may vary according to different models and configurations.

To mount the V-flap 1 you should:

- Mount two half-parts 2 into the body 6
- the pin 3 should be top oriented;
- the axis 4 should be inserted into the holes 5 on the body;
- repeat all the operations for the 2nd half-part

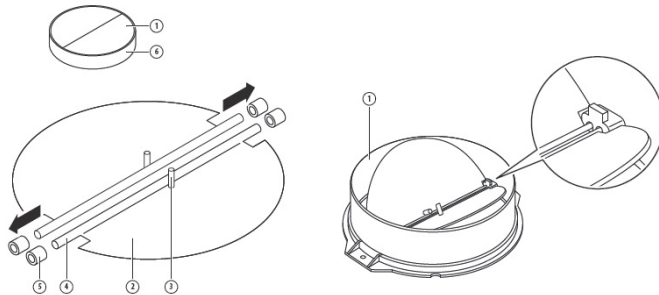

Installation

If you have an outlet to the outside, your cooker hood can be connected as below picture by means of an extraction duct (enamel, aluminum, flexible pipe or non-flammable material with an interior diameter of 150mm).

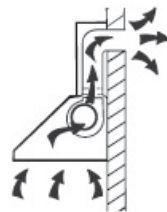

1. Before installation, turn the unit off and unplug it from the outlet.



2. The cooker hoods should be placed at a distance of 65-75cm from the cooking surface for best effect. See Pic 1

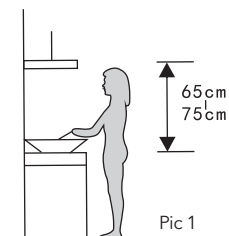

3. After confirming the installation height of the cooker hood, Drill 9 $\varnothing 8$ holes for hook, inside chimney bracket, outside chimney bracket and safety holes, and then insert wall plugs into the holes. See pic2&3. Fix the hook and inside chimney bracket on the wall with ST4*40mm screws. See pic4.

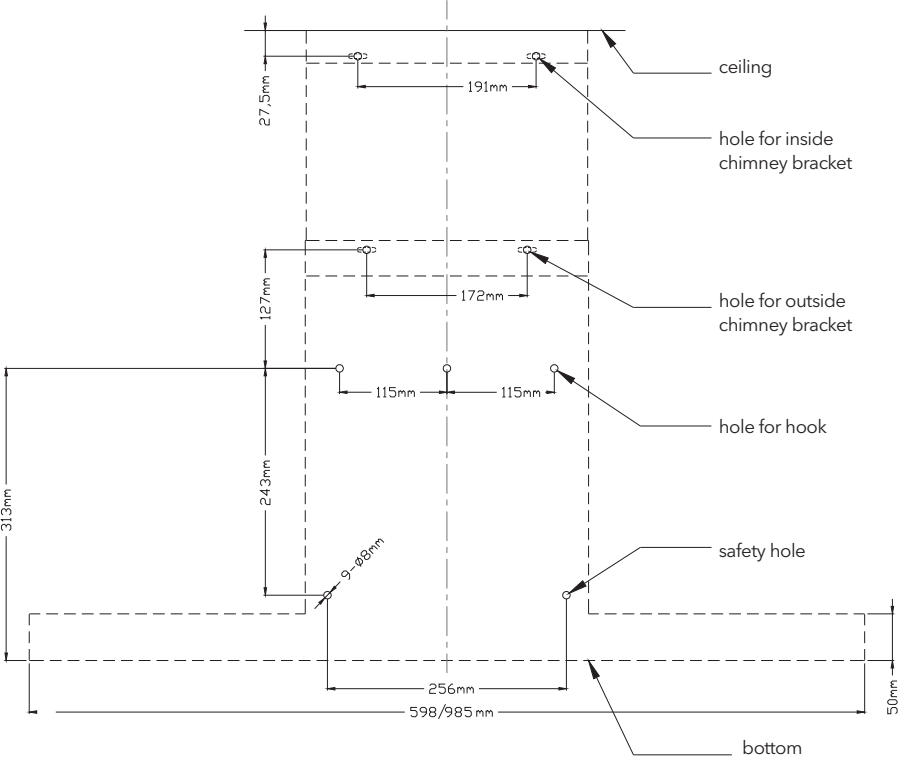

Pic 2

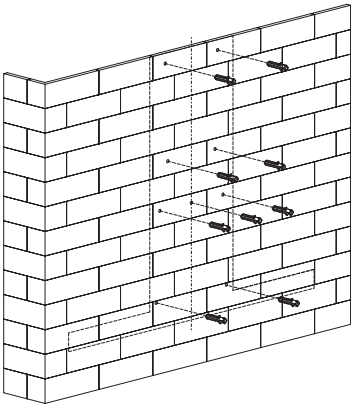

Pic 3

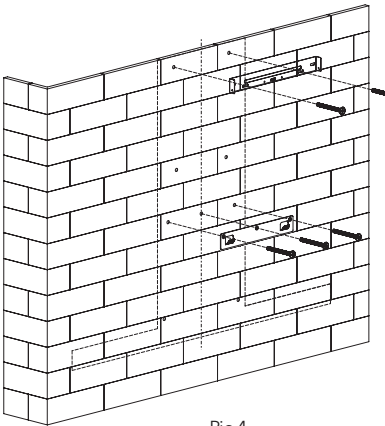

Pic 4

4. Install the v-flap and expansion pipe on the outlet, then fix the expansion pipe with cable tie. See pic 5.

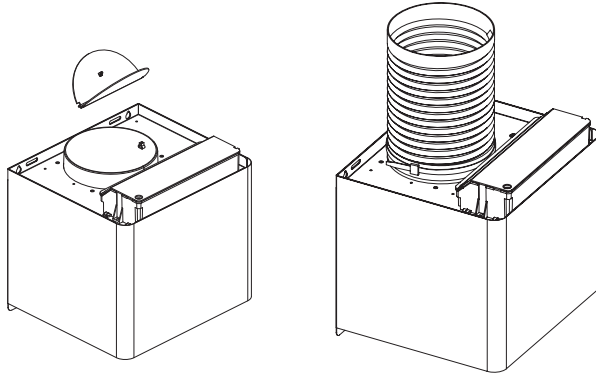

Pic 5

5. Put the cooker hood onto the hook. Remove the filter, use 2pcs screws ST4*30mm to fix the cooker hood, and then reinstall the filter. See pic6.

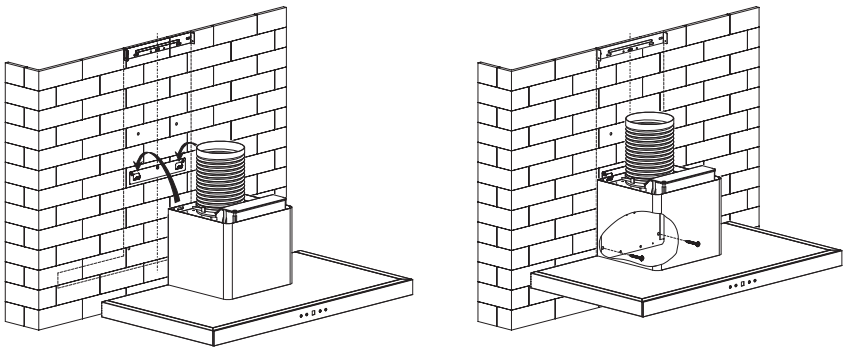

Pic 6

6. Fix the outside chimney bracket on the outside chimney with 2pcs ST4*8mm screws, and be sure that the inside chimney can be adjusted in it freely. Fix the body onto the wall with 2pcs ST4*40mm. See pic7&8.

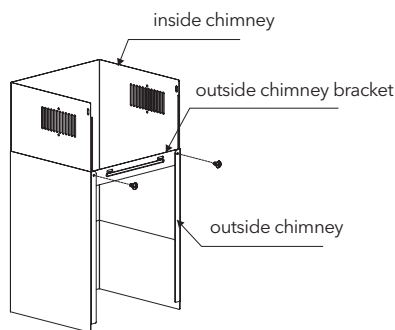

Pic 7

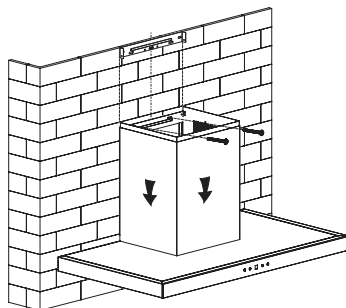

Pic 8

7. Lead the expansion pipe to outdoor, insert the power cord into the power socket at the same time. Adjust the inside chimney to the position of the inside chimney bracket and fix it with 2pcs ST4*8mm screws. See pic9&10.

Hints for exhaust duct installation

The following rules must be strictly followed to obtain optimal air extraction:

- Keep expansion pipe short and straight.
- Do not reduce the size or restrict the expansion pipe.
- When using the expansion pipe always install the pipe pulled taut to minimize pressure loss.
- Failure to observe these basic instructions will reduce the performance and increase noise levels of the cooker hood.
- Any installation work must be carried out by a qualified electrician or competent person.
- Do not connect the ducting system of the hood to any existing ventilation system which is being used for any other appliance, such as warmer tube, gas tube, hot wind tube.
- The angle of the bend of the expansion pipe should not be less than 120°; you must direct the pipe horizontally, or, alternatively, the pipe should go up from the initial point and should be led to an outer wall.
- After the installation, make sure that the cooker hood is level to avoid grease collection at one end.
- Ensure the expansion pipe selected for installation complies with relevant standards and is fire retardant.

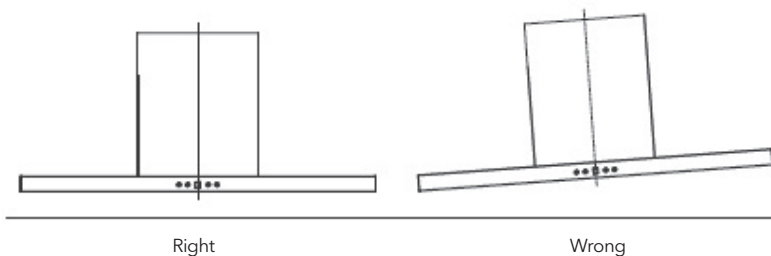

Right

Wrong

WARNING



- For safety reason, please use only the same size of fixing or mounting screws which are recommended in this instruction manual.
- Failure to install the screws or fixing device in accordance with these instructions may result in electrical hazards.

START USING YOUR COOKER HOOD

Touch control with LED display

DC600AXB / DC900AXB

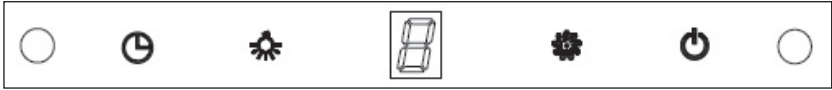

DC600AX / DC900AX



LED touch control has four buttons and two sensors, see picture.

(Timer), (Lamp), (Speed), (Power)

Power-on

After connecting the cooker hood to the main supply, the indicator light of all buttons will turn on and the buzzer sounds for once. The LED display is closed. The cooker hood doesn't work and enters into stand-by mode.

(Lamp) button:

Press (Lamp) button, the indicator light of this button and the lights will be on. Press again, the indicator light of lamp button and the lights will be off. The above steps can be operated repeatedly.

(Power) button:

- Pressing the (Power) button, the motor starts to work, the LED display will show "1", it means low speed. Press again, the motor will stop. The hood speed can be adjusted only when the power button is activated.
- After switch off the hood by power button, when pressing the power button again to start-up the hood, motor will work at the speed before the last exit.

(Speed) button:

The cooker hood has three speed levels, they are low, medium, high, and the corresponding LED display will be "1", "2", "3".

- After switching on by power button, the hood starts to work at low speed and the LED display will display "1".
- Press (Speed) button again when it works at low speed, the cooker hood works at medium speed and the LED display will display "2".
- Press (Speed) button again when it works at medium speed, the cooker hood at high speed and the LED display will display "3".
- During the working, you can touch (Speed) button to change the speed circularly: "low->medium->high->low->medium....."







(Timer) button:

The timer button is only used for the timer function when the hood is working. Press the button will be invalid when the hood is under standby mode or open the lamp separately.

- Press timer button once to enter to timer function. The timer setting is 9mins, the display will show "9".
- After switch on the timer function, the LED display will be shown 9.8.7.... decreasing by a minute. When time is up, the hood will be off automatically and the display will off. Meanwhile the lamp will extinguish.

- Press the timer button once, the hood enters into the timer function. Press again, the hood will exit this function. The above steps can be operated repeatedly. Press the speed button when the hood in the timer state, it will exit timer function automatically.

Gesture sensor mode:

- Wave your hand from left to right once within 8 cm from the front of the sensor, the cooker hood will start to work at low speed and the LED display will show "1". The light will lit on. The indicator lights of the  (Power) button,  (Speed) button and  (Lamp) button will be on. Wave your hand from left to right again, the cooker hood works at medium speed and the LED display will show "2". Wave your hand in the same direction as above for another time, the cooker hood works at high speed and the LED display will show "3". Wave your hand in the same way again when the hood works at the highest speed, the hood will work at the same speed.
- When wave your hand from right to left once, the cooker hood will shift to a lower speed. Wave your hand from right to left when the hood works at high speed, the cooker hood will switch to medium speed. The indicator light of the  (Lamp) button,  (Speed) button and  (Power) button will be on. Wave your hand from right to left when the hood works at medium speed, the cooker hood will switch to low speed. The LED display will show current speed level. If continuously reducing to no speed, the indicator lights will be off and all the function operation of the hood will not be available. The hood will then enter standby mode. The above steps can be operated repeatedly.
- If without any operation for functional buttons, the gesture sensor will enter sleeping mode after 10 minutes. Re-awake gesture function requires manual operation of any function buttons. The gesture function can be operated only when it has been activated.

TROUBLESHOOTING

Fault	Possible Cause	Solution
Light on, but motor does not work	Fan switch turned off	Select a fan switch position.
	Fan switch failed	Contact service center.
	Motor failed	Contact service center.
Light does not work, motor does not work	House fuses blown	Reset/Replace fuses.
	Mains power cable is loose or disconnected	Refit mains power cable to power outlet. Switch power outlet on.
Oil leakage	One way valve and the outlet are not tightly sealed	Take down the one way valve and seal with sealant.
	Leakage from the connection of chimney and cover	Take chimney down and seal.
Lights not working instruction.	Broken or faulty bulbs	Replace blubs as per this
Insufficient suction	The distance between the cooker hood and the gas top is too far	Refit the cooker hood to the correct distance.
The Cooker hood inclines	The fixing screw is not tight enough	Tighten the hanging screw and make it horizontal.



NOTE:

Any electrical repairs to this appliance must conform to your local, state and federal laws. Please contact the service centre if in any doubt before undertaking any of the above. Always disconnect the unit from the power source when opening the unit.

MAINTENANCE AND CLEANING

⚠ CAUTION!

- Before maintenance or cleaning is carried out, the cooker hood should be disconnected from the main power supply. Ensure that the cooker hood is switched off at the wall socket and the plug removed.
- External surfaces are susceptible to scratches and abrasions, so follow the cleaning instructions to ensure the best possible result is achieved without damage.

GENERAL

Cleaning and maintenance should be carried out with the appliance cold especially when cleaning. Avoid leaving alkaline or acid substances (lemon juice, vinegar etc.) on the surfaces.

STAINLESS STEEL

The stainless steel must be cleaned regularly (e.g. weekly) to ensure a long life expectancy. Dry with a clean soft cloth. A specialized stainless steel cleaning fluid may be used.

NOTE:

Ensure that wiping is done along with the grain of the stainless steel to prevent any unsightly crisscross scratching patterns from appearing.

CONTROL PANEL SURFACE

The inlay control panel can be cleaned using warm soapy water. Ensure the cloth is clean and well wrung before cleaning. Use a dry soft cloth to remove any excess moisture left after cleaning.

Important

Using neutral detergents and avoid using harsh cleaning chemicals, strong household detergents or products containing abrasives, as this will affect the appliance appearance and potentially remove any printing of artwork on the control panel and will void manufacturer's warranty.

GREASE MESH FILTERS

The mesh filters can be cleaned by hand. Soak them for about 3 minutes in water with a mild detergent and then brush it gently with a soft brush. Do not apply too much pressure so as to avoid any damage to it. (Leave to dry naturally out of direct sun light)

Filters should be washed separately to crockery and kitchen utensils. It is advisable not to use rinse aid.

INSTALLING GREASE MESH FILTERS

To install filters for the following four steps:

- Angle the filter into the slots at the back of the hood.
- Push the button on the handle of the filter.
- Release the handle once the filter fits into a resting position.
- Repeat to install all filters.

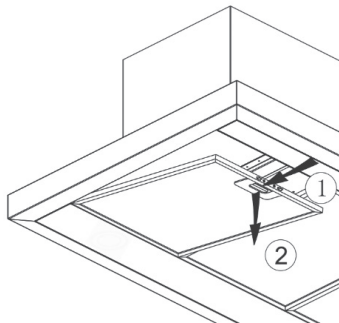

CARBON FILTER-not included in the package

Activated carbon filter can be used to trap odors. Normally the activated carbon filter should be changed every 3 to 6 months according to your cooking habits. The installation procedure of activated carbon filter is as below:

1. Before installing or replacing the carbon filters, disconnect the mains power to the unit.
2. Press the filter lock and remove the mesh filter.
3. Turn the carbon filter on both sides of the motor anti-clockwise. Replace the carbon filters with the new carbon filters.
4. Place the mesh filter.
5. Connect the power supply to the wall socket.

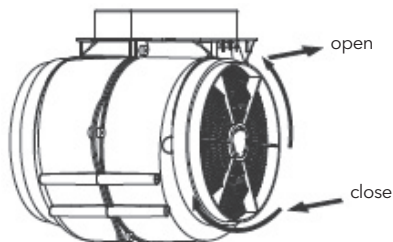

NOTE:

- Make sure the filter is securely locked. Otherwise, it would loosen and cause danger.
- When activated carbon filter attached, the suction power will be lowered.

Bulb replacement

! IMPORTANT

- The bulb must be replaced by the manufacturer, its service agent or similarly qualified persons.
- Always switch off the electricity supply before carrying out any operations on the appliance. When handling bulb, make sure it has completely cooled down before any direct contact with hands.
- When handling bulbs hold with a cloth or gloves to ensure perspiration does not come in contact with the bulb as this can reduce the life of the bulb.

Note:

- Before changing the lights, make sure that the appliance is turned off and unplugged.
- Protect against danger when changing lights, such as wearing gloves.

Changing the lights:

- Remove the grease filter.
- Way 1. Use a tool or the hand to press the spring splinter of both sides of LED light to the inside, until the light is pressed out, see pic 1. Then slightly pull the light connecting wire out, and dismantle the terminal of the light connecting wire. See pic 2.
- Way 2. Use straight screwdriver to prize up the LED light bottom edge, see pic 3, then slightly pull out the LED light and light connecting wire. See pic 2.
- Apply the reverse procedure to install the light back.

ILCOS D code for this lamp is: DSS-1.5/65-S-120/33

LED modules -rectangle lamp

Max wattage: 2×1.5 W

Voltage range: DC 12V

Dimensions:

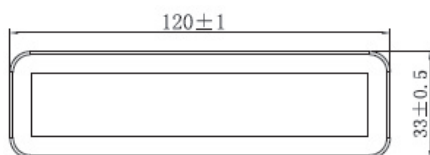

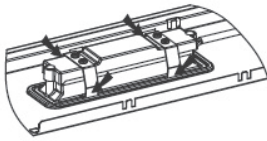

Pic 1

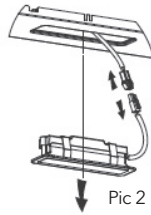

Pic 2

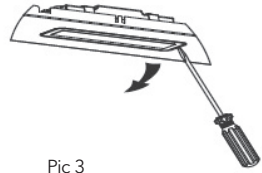

Pic 3

ENVIRONMENTAL PROTECTION



This product is marked with the symbol on the selective sorting of waste electronic equipment. This means that this product must not be disposed of with household waste but must be supported by a system of selective collection in accordance with Directive 2012/19/EU. It will then be recycled or dismantled to minimize impacts on the environment, electrical and electronic products are potentially dangerous for the environment and human health due to the presence of hazardous substances. For more information, please contact your local or regional authorities.

NOTE:

The following shows how to reduce total environmental impact (e.g. energy use) of the cooking process.

1. Install the cooker hood in a proper place where there is efficient ventilation.
2. Clean the cooker hood regularly so as not to block the airway.
3. Remember to switch off the cooker hood light after cooking.
4. Remember to switch off the cooker hood after cooking.

INFORMATION FOR DISMANTLING

Do not dismantle the appliance in a way which is not shown in the user manual. The appliance could not be dismantled by user. At the end of life, the appliance should not be disposed of with household waste. Check with your Local Authority or retainer for recycling advice.

ΟΔΗΓΙΕΣ ΓΙΑ ΤΗΝ ΑΣΦΑΛΕΙΑ

Το εγχειρίδιο αυτό παρουσιάζει τον τρόπο σωστής εγκατάστασης και χρήσης του απορροφητήρα σας. Παρακαλούμε διαβάστε το προσεκτικά πριν από τη χρήση, ακόμη και αν είστε εξοικειωμένοι με το προϊόν. Το εγχειρίδιο αυτό θα πρέπει να φυλάσσεται σε ασφαλές μέρος για μελλοντική αναφορά.

Τι να μην κάνετε ποτέ

- Μην επιχειρήσετε να χρησιμοποιήσετε τον απορροφητήρα χωρίς τα φίλτρα συσσώρευσης λιπών εγκατεστημένα ή αν έχει συσσωρευτεί υπερβολική ποσότητα λίπους σε αυτά!
- Μην εγκαθιστάτε τον απορροφητήρα πάνω από κουζίνα με σχάρα σε υψηλή θέση.
- Μην αφήνετε τα τηγάνια χωρίς επίβλεψη κατά τη διάρκεια της χρήσης, διότι τα υπερθερμασμένα λίπη ή έλαια μπορεί να αναφλεγούν.
- Μην επιτρέπετε σε καμία περίπτωση να υπάρχουν γυμνές φλόγες κάτω από τον απορροφητήρα.
- Εάν ο απορροφητήρας έχει υποστεί ζημιά, μην αποπειραθείτε να τον χρησιμοποιήσετε.
- Μην παρασκευάζετε φαγητά φλαμπε κάτω από τον απορροφητήρα.
- ΠΡΟΣΟΧΗ: Τα προσβάσιμα μέρη μπορεί να θερμανθούν όταν χρησιμοποιούνται με συσκευές μαγειρέματος.
- Πρέπει να τηρείται η ελάχιστη απόσταση μεταξύ της επιφάνειας τοποθέτησης των μαγειρικών σκευών στις εστίες και της χαμηλότερης επιφάνειας του απορροφητήρα. (Όταν ο απορροφητήρας είναι εγκατεστημένος πάνω από συσκευή υγραερίου, η απόσταση αυτή πρέπει να είναι τουλάχιστον 65 cm)
- Ο αέρας δεν πρέπει να εκκενώνεται μέσα σε αγωγό που χρησιμοποιείται για την απαγωγή αερίων παραγόμενων από συσκευές που λειτουργούν με υγραέριο ή άλλη καύσιμη ουσία. Οι απορροφητήρες και λοιποί απαγωγικοί ατμών που παράγονται κατά το μαγειρέμα ενδέχεται να επηρεάσουν αρνητικά την ασφαλή λειτουργία των συσκευών που λειτουργούν με αέριο ή άλλο καύσιμο (συμπεριλαμβανομένων εκείνων που λειτουργούν σε άλλους χώρους) λόγω της επιστροφής των αερίων καύσης. Αυτά τα αέρια μπορούν δυναμικά να οδηγήσουν σε δηλητηρίαση από μονοξείδιο του άνθρακα. Μετά την εγκατάσταση ενός απορροφητήρα ή άλλου απαγωγού ατμών που παράγονται κατά το μαγειρέμα, θα πρέπει να ελεγχθεί από κατάλληλα καταρτισμένο άτομο η λειτουργία των συσκευών αερίου με μη κλειστό κύκλωμα καύσης για να διασφαλιστεί να διασφαλιστεί η μη αντεπιστροφή των αερίων καύσης.



Τι να κάνετε πάντοτε

1. Σημαντικό! Κατά την εκτέλεση εργασιών εγκατάστασης και συντήρησης, π.χ. αντικατάσταση λαμπτήρων, να διακόπτετε πάντα την παροχή ηλεκτρικού ρεύματος από το δίκτυο.
2. Η εγκατάσταση του απορροφητήρα πρέπει να γίνεται σύμφωνα με τις οδηγίες εγκατάστασης, ενώ πρέπει να τηρούνται όλες οι αποστάσεις.
3. Όλες οι εργασίες εγκατάστασης θα πρέπει να εκτελούνται από αρμόδιο άτομο ή ειδικευμένο ηλεκτρολόγο.
4. Απορρίπτετε προσεκτικά το υλικό συσκευασίας. Ενέχει κινδύνους για τα παιδιά.
5. Προσέχετε τις αιχμηρές ακμές στο εσωτερικό του απορροφητήρα, ιδίως κατά την εγκατάσταση και τον καθαρισμό.
6. Βεβαιωθείτε ότι ο αεραγωγός δεν σχηματίζει γωνία μεγαλύτερη από 90 μοίρες, καθώς αυτό συνεπάγεται μείωση της απόδοσής του.
7. Προειδοποίηση: Σε περίπτωση μη τοποθέτησης των βιδών ή των διατάξεων στερέωσης με τον τρόπο που περιγράφεται σε αυτές τις οδηγίες, ενδέχεται να προκύψει ηλεκτρολογικός κίνδυνος.
8. Προειδοποίηση: Πριν προσπελάσετε τους ακροδέκτες, όλα τα κυκλώματα παροχής πρέπει να είναι αποσυνδεδεμένα.
9. Εάν η ονομαστική τάση του λαμπτήρα είναι μικρότερη από την ονομαστική τάση της συσκευής, η ονομαστική τάση του λαμπτήρα πρέπει επίσης να αναγράφεται πάνω ή κοντά στο ντουί.
10. Τοποθετείτε πάντοτε καπάκια στις κατασαρόλες και τα τηγάνια όταν μαγειρεύετε σε κουζίνα υγραερίου.
11. Όταν ενεργοποιείται η λειτουργία αναρρόφησης, ο αέρας του χώρου απομακρύνεται από τον απορροφητήρα. Βεβαιωθείτε ότι έχουν ληφθεί τα κατάλληλα μέτρα εξαιρισμού. Ο απορροφητήρας απομακρύνει τις οσμές από τον χώρο, αλλά όχι τον ατμό.

12. Πρέπει να διασφαλίζεται ο επαρκής αερισμός του χώρου όταν ο απορροφητήρας χρησιμοποιείται ταυτόχρονα με συσκευές που λειτουργούν με υγραέριο ή άλλη καύσιμη ουσία.
13. Ο απορροφητήρας προορίζεται αποκλειστικά για οικιακή χρήση.
14. Αν το καλώδιο τροφοδοσίας έχει υποστεί ζημιά, πρέπει να αντικατασταθεί από τον κατασκευαστή, το συνεργείο σέρβις ή αντίστοιχα καταρτισμένα άτομα, προς αποφυγή τυχόν κινδύνων.
15. Αυτή η συσκευή μπορεί να χρησιμοποιηθεί από παιδιά ηλικίας 8 ετών και άνω, καθώς και από άτομα με μειωμένες σωματικές, αισθητηριακές ή διανοητικές ικανότητες, ή τα οποία δεν διαθέτουν την απαιτούμενη πείρα και γνώσεις, εφόσον επιβλέπονται ή έχουν λάβει οδηγίες για την ασφαλή χρήση της συσκευής και έχουν κατανοήσει τους ενεχόμενους κινδύνους. Τα παιδιά δεν επιτρέπεται να παίζουν με τη συσκευή. Οι εργασίες καθαρισμού και συντήρησης που μπορούν να εκτελεστούν από τον χρήστη δεν επιτρέπεται να πραγματοποιούνται από παιδιά χωρίς επίβλεψη.
16. Τα παιδιά θα πρέπει να βρίσκονται υπό επίβλεψη έτσι ώστε να διασφαλίζεται ότι δεν παίζουν με τη συσκευή.
17. Αυτή η συσκευή μπορεί να χρησιμοποιηθεί από παιδιά ηλικίας 8 ετών και άνω, καθώς και από άτομα με μειωμένες σωματικές, αισθητηριακές ή διανοητικές ικανότητες, ή τα οποία δεν διαθέτουν την απαιτούμενη πείρα και γνώσεις, εφόσον επιβλέπονται ή έχουν λάβει οδηγίες για την ασφαλή χρήση της συσκευής και έχουν κατανοήσει τους ενεχόμενους κινδύνους. Τα παιδιά δεν επιτρέπεται να παίζουν με τη συσκευή. Οι εργασίες καθαρισμού και συντήρησης που μπορούν να εκτελεστούν από τον χρήστη δεν επιτρέπεται να πραγματοποιούνται από παιδιά χωρίς επίβλεψη.
18. Προσοχή: Η συσκευή και τα προσβάσιμα μέρη της μπορούν να υπερθερμανθούν κατά τη διάρκεια της λειτουργίας. Φροντίστε να αποφεύγετε την επαφή με τα θερμαντικά στοιχεία. Παιδιά ηλικίας κάτω των 8 ετών θα πρέπει να διατηρούν απόσταση από τη συσκευή, εκτός αν βρίσκονται υπό συνεχή επίβλεψη.
19. Υπάρχει κίνδυνος εκδήλωσης πυρκαγιάς εάν ο καθαρισμός δεν πραγματοποιηθεί σύμφωνα με τις οδηγίες.
20. Πρέπει να τηρούνται οι κανονισμοί σχετικά με την απαγωγή του αέρα.
21. Καθαρίζετε ανά τακτά χρονικά διαστήματα τη συσκευή σας εφαρμόζοντας τη μέθοδο που περιγράφεται στο κεφάλαιο ΣΥΝΤΗΡΗΣΗ.
22. Για λόγους ασφαλείας, χρησιμοποιείτε αποκλειστικά βίδες στερέωσης ή εγκατάστασης ίδιου μεγέθους με του συσσωσμένου στο εγχειρίδιο οδηγιών.
23. Για αναλυτικές οδηγίες σχετικά με τη μέθοδο και τη συχνότητα καθαρισμού, ανατρέξτε στην ενότητα «Συντήρηση και καθαρισμός» του εγχειριδίου χρήσης.
24. Για πληροφορίες σχετικά με τον τρόπο στερέωσης της συσκευής στη διάταξη στήριξης που τη συνοδεύει, ανατρέξτε στην ενότητα «Λειτουργία» των εργασιών εγκατάστασης που περιγράφονται σε αυτό το εγχειρίδιο.
25. Οι εργασίες καθαρισμού και συντήρησης που μπορούν να εκτελεστούν από τον χρήστη δεν επιτρέπεται να πραγματοποιούνται από παιδιά χωρίς επίβλεψη.
26. Όταν ο απορροφητήρας και οι συσκευές που τροφοδοτούνται με ενέργεια άλλης μορφής πλην του ηλεκτρικού ρεύματος λειτουργούν ταυτόχρονα, η αρνητική πίεση στον χώρο δεν πρέπει να υπερβαίνει τα 4 Pa (4 x 10⁻⁵ bar).
27. ΠΡΟΕΙΔΟΠΟΙΗΣΗ Κίνδυνος πυρκαγιάς: μην αποθηκεύετε αντικείμενα επάνω στις επιφάνειες μαγειρέματος.
28. Απαγορεύεται η χρήση ατμοκαθαριστή.
29. ΜΗΝ προσπαθήσετε ΠΟΤΕ να σβήσετε τυχόν φωτιά με νερό, αλλά απενεργοποιήστε τη συσκευή και, στη συνέχεια, καλύψτε τη φλόγα π.χ. με ένα καπάκι ή μια κουβέρτα πυροπροστασίας.

ΕΓΚΑΤΑΣΤΑΣΗ (ΘΥΡΙΔΑ ΕΞΑΓΩΓΗΣ ΑΕΡΑ ΣΤΟ ΕΞΩΤΕΡΙΚΟ ΠΕΡΙΒΑΛΛΟΝ)

ΤΟΠΟΘΕΤΗΣΗ ΚΛΑΠΕΤΟΥ

Εάν ο απορροφητήρας δεν διαθέτει συναρμολογημένο κλαπέτο 1, θα πρέπει να τοποθετήσετε τα δύο μέρη από τα οποία αποτελείται στο κυρίως σώμα του. Οι εικόνες είναι μόνο ενδεικτικές όσον αφορά την τοποθέτηση του κλαπέτου, επειδή η θυρίδα εξαερισμού μπορεί να διαφέρει ανάλογα με το μοντέλο και τη διαμόρφωση. Για την τοποθέτηση του κλαπέτου 1:

- Τοποθετήστε τα δύο μισά μέρη 2 στο κυρίως σώμα 6
- Ο πείρος 3 θα πρέπει να είναι στραμμένος προς τα πάνω
- Ο άξονας 4 θα πρέπει να εισαχθεί στις οπές 5 του σώματος,
- Επαναλάβετε ολόκληρη τη διαδικασία για το 2ο μισό.

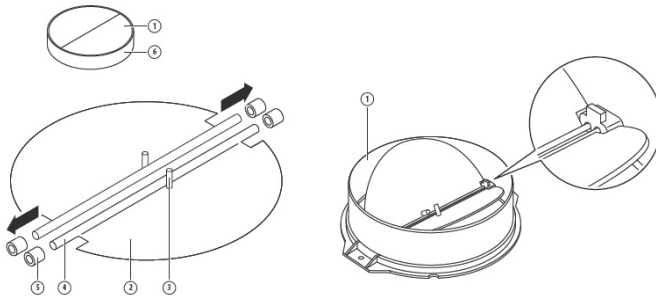

Εγκατάσταση

Εάν υπάρχει θυρίδα εξαερισμού προς το εξωτερικό περιβάλλον, ο απορροφητήρας μπορεί να συνδεθεί όπως στην παρακάτω εικόνα μέσω ενός αγωγού απαγωγής (από σμάλτο, αλουμίνιο, εύκαμπτο σωλήνα ή μη εύφλεκτο υλικό, με εσωτερική διάμετρο 150 mm).

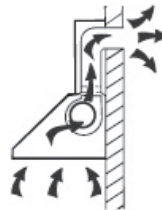

1. Πριν από την εγκατάσταση, απενεργοποιήστε τη συσκευή και αποσυνδέστε την από την πρίζα.



2. Ο απορροφητήρας πρέπει να εγκαθίσταται σε απόσταση 65-75 cm από την επιφάνεια μαγειρέματος για τη βέλτιστη απόδοσή του. Βλ. Εικ. 1

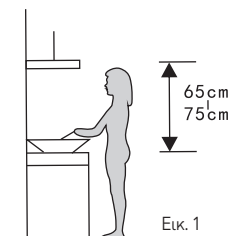

Εικ. 1

3. Αφού επιβεβαιώσετε το ύψος εγκατάστασης του απορροφητήρα, ανοίξτε 9 οπές Φ8 για το άγκιστρο, τη βάση της εσωτερικής καπνοδόχου, τη βάση της εξωτερικής καπνοδόχου και τις οπές ασφαλείας και, στη συνέχεια, τοποθετήστε ούπα μέσα στις οπές. Βλ. Εικ. 2 και 3. Στερεώστε το άγκιστρο και τη βάση της εσωτερικής καπνοδόχου στον τοίχο με βίδες ST4*40 mm. Βλ. Εικ. 4.

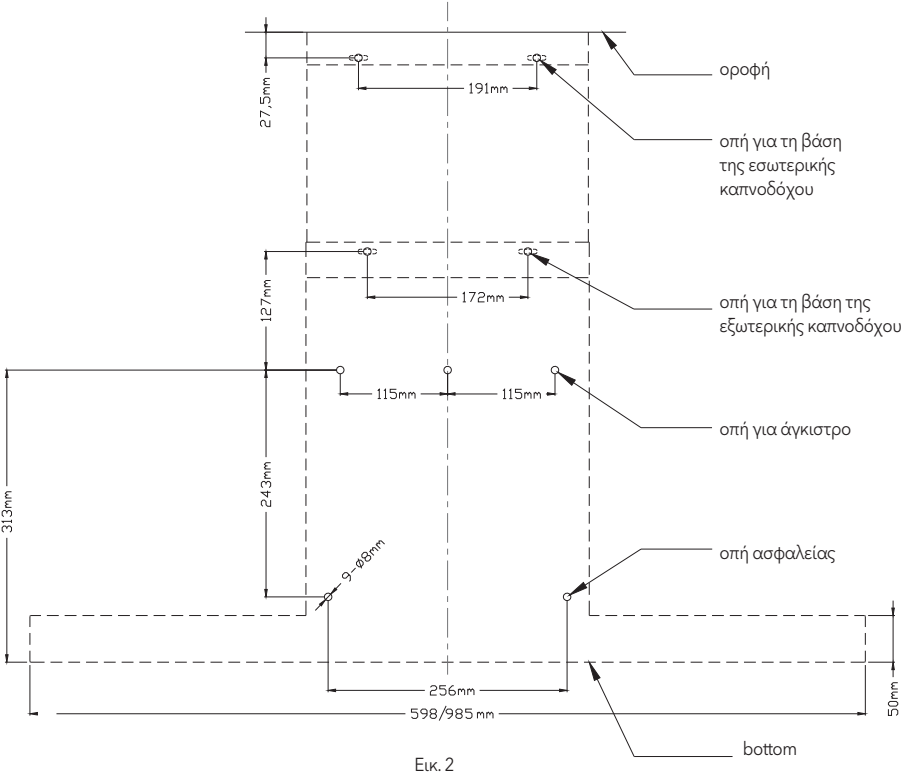

Εικ. 2

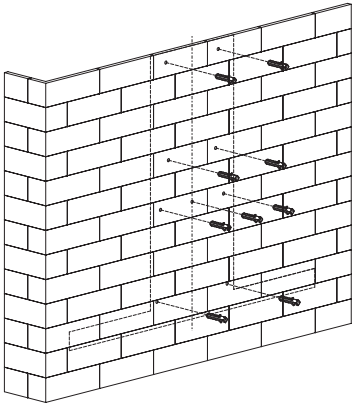

Εικ. 3

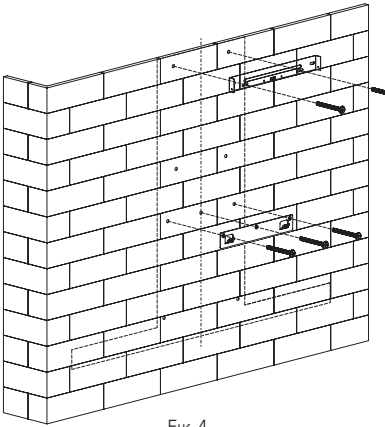

Εικ. 4

4. Τοποθετήστε το κλαπέτο και τον σωλήνα διαστολής στο στόμιο και στη συνέχεια στερεώστε τον σωλήνα διαστολής με δεματικό καλωδίων. Βλ. Εικ. 5.

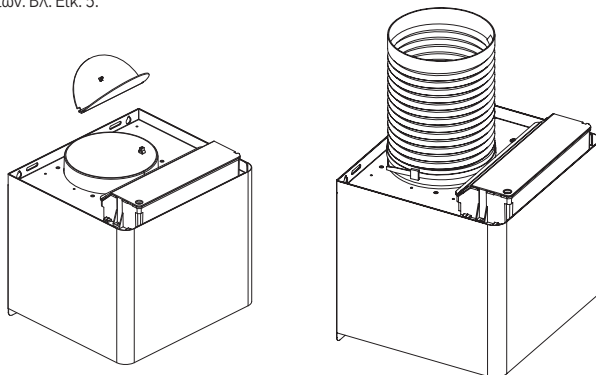

Εικ. 5

5. Τοποθετήστε τον απορροφητήρα στο άγκιστρο. Αφαιρέστε το φίλτρο, χρησιμοποιήστε 2 βίδες ST4*30mm για να στερεώσετε τον απορροφητήρα και, στη συνέχεια, τοποθετήστε ξανά το φίλτρο. Βλ. Εικ. 6.

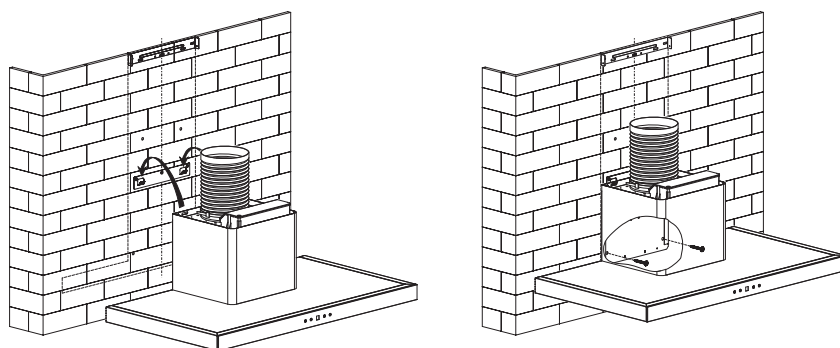

Εικ. 6

6. Με 2 βίδες ST4*8mm, στερεώστε τη βάση στην εξωτερική καπνοδόχο και βεβαιωθείτε ότι η εσωτερική καπνοδόχος μπορεί να προσαρμοστεί εύκολα μέσα σε αυτήν. Στερεώστε το σώμα στον τοίχο με 2 βίδες ST4*40mm. Βλ. Εικ. 7 και 8.

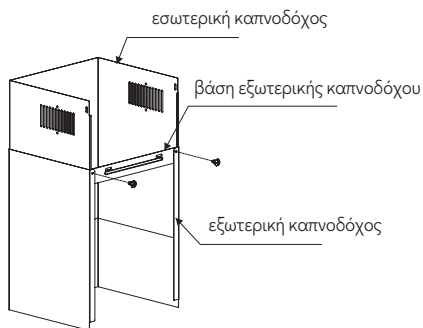

Εικ. 7

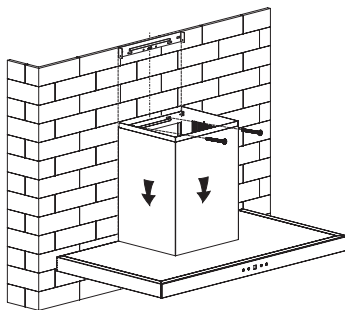

Εικ. 8

7. Περάστε τον σωλήνα διαστολής με κατεύθυνση προς το εξωτερικό περιβάλλον και συνδέστε το καλώδιο ρεύματος στην πρίζα. Προσαρμόστε την εσωτερική καπνοδόχο στη θέση της βάσης της και στερεώστε την με 2 βίδες ST4*8 mm. Βλ. Εικ. 9 και 10.

Επισημάνσεις για την εγκατάσταση του αγωγού απαερίων

Για τη βέλτιστη εξαγωγή του αέρα, πρέπει να τηρούνται αυστηρά οι παρακάτω κανόνες:

- Φροντίστε ο σωλήνας διαστολής να είναι κοντός και ίσιος.
- Μην κοντύνετε και μην περιορίζετε τον σωλήνα διαστολής.
- Όταν χρησιμοποιείτε σωλήνα διαστολής, φροντίστε να τον τοποθετείτε πάντα τετμημένο έτσι ώστε να ελαχιστοποιείται η απώλεια πίεσης.
- Η μη τήρηση αυτών των βασικών οδηγιών θα οδηγήσει σε μείωση της απόδοσης και αύξησης των επιπέδων θορύβου του απορροφητήρα.
- Όλες οι εργασίες εγκατάστασης θα πρέπει να εκτελούνται από ειδικευμένο ηλεκτρολόγο ή αρμόδιο άτομο.
- Μη συνδέετε το σύστημα αεραγωγών του απορροφητήρα σε οποιοδήποτε υφιστάμενο σύστημα εξαερισμού που χρησιμοποιείται για οποιαδήποτε άλλη συσκευή, όπως σωλήνα θερμοαντλία, σωλήνα μεταφοράς αερίου, σωλήνα μεταφοράς καυτού αέρα.
- Η γωνία κάμψης του σωλήνα διαστολής δεν πρέπει να είναι μικρότερη από 120°. Πρέπει να τοποθετήσετε τον σωλήνα οριζόντια ή, εναλλακτικά, ο σωλήνας θα πρέπει να τοποθετηθεί σε υψηλότερο σημείο από το αρχικό και η όδευσή του να γίνει σε εξωτερικό τοίχο.
- Μετά την εγκατάσταση, βεβαιωθείτε ότι ο απορροφητήρας είναι οριζοντιωμένος έτσι ώστε να μην επιτρέπεται η συγκέντρωση λίπους στο ένα άκρο του.
- Βεβαιωθείτε ότι ο σωλήνας διαστολής που επιλέχθηκε για την εγκατάσταση συμμορφώνεται με τις σχετικές προδιαγραφές και ότι είναι πυριμάχος.

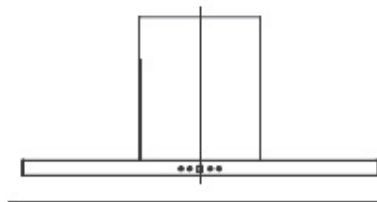

Δεξιά

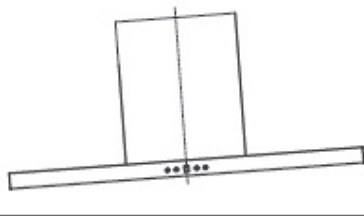

Λάθος

ΠΡΟΕΙΔΟΠΟΙΗΣΗ



- Για λόγους ασφαλείας, χρησιμοποιείτε αποκλειστικά βίδες στερέωσης ή τοποθέτησης ίδιου μεγέθους με του συνιστώμενου σε αυτό το εγχειρίδιο οδηγιών.
- Σε περίπτωση μη τοποθέτησης των βιδών ή των διατάξεων στερέωσης με τον τρόπο που περιγράφεται σε αυτές τις οδηγίες, ενδέχεται να προκύψει ηλεκτρολογικός κίνδυνος.

ΠΡΩΤΗ ΧΡΗΣΗ ΤΟΥ ΑΠΟΡΡΟΦΗΤΗΡΑ

Πάνελ χειρισμού με οθόνη αφής LED

DC600AXB / DC900AXB



DC600AX / DC900AX



Το πάνελ χειρισμού αφής LED διαθέτει τέσσερα κουμπιά και δύο αισθητήρες, βλ. εικόνα.

(Χρονοδιακόπτης), (Λαμπτήρας) (Ταχύτητα), (Λειτουργία)

Ενεργοποίηση

Αφού συνδέσετε τον απορροφητήρα με την παροχή ρεύματος, η φωτεινή ένδειξη όλων των κουμπιών θα ανάψει και το χαρακτηριστικό ηχητικό σήμα θα ηχηθεί μία φορά. Η οθόνη LED είναι σβηστή. Ο απορροφητήρας δεν λειτουργεί και μεταβαίνει σε κατάσταση αναμονής.

Κουμπί ??? (Λαμπτήρας):

Πατήστε το κουμπί (Λαμπτήρας). Η φωτεινή ένδειξη αυτού του κουμπιού και τα φώτα του απορροφητήρα θα ανάψουν. Πατήστε το κουμπί ξανά. Η φωτεινή ένδειξη του κουμπιού του λαμπτήρα και τα φώτα του απορροφητήρα θα σβήσουν. Οι παραπάνω ενέργειες μπορούν να εκτελεστούν πολλές φορές.

Κουμπί ??? (Λειτουργία):

- Πατώντας το κουμπί (Λειτουργία), το μοτέρ ξεκινά να λειτουργεί. Στην οθόνη LED, εμφανίζεται η ένδειξη «1» που υποδεικνύει ότι το μοτέρ λειτουργεί στη χαμηλή ταχύτητα. Εάν πατήσετε το κουμπί ξανά, το μοτέρ θα σταματήσει να λειτουργεί. Η ταχύτητα του απορροφητήρα μπορεί να ρυθμιστεί μόνο όταν είναι πατημένο το κουμπί ενεργοποίησης/απενεργοποίησης.
- Αφού απενεργοποιήσετε τον απορροφητήρα πατώντας το κουμπί ενεργοποίησης/απενεργοποίησης, όταν πατήσετε ξανά το κουμπί για να εκκινήσετε τον απορροφητήρα, το μοτέρ θα λειτουργήσει στην ταχύτητα που ήταν επιλεγμένη κατά την τελευταία λειτουργία.

Κουμπί ??? (Ταχύτητα):

Ο απορροφητήρας διαθέτει τρία επίπεδα ταχύτητας, χαμηλή, μεσαία, υψηλή, και στην οθόνη LED εμφανίζονται οι ενδείξεις «1», «2», «3», αντίστοιχα.

- Μετά την ενεργοποίηση του απορροφητήρα με το κουμπί ενεργοποίησης/απενεργοποίησης, ο απορροφητήρας αρχίζει να λειτουργεί σε χαμηλή ταχύτητα και στην οθόνη LED εμφανίζεται η ένδειξη «1».
- Εάν πατήσετε το κουμπί (Ταχύτητα) ξανά ενώ ο απορροφητήρας λειτουργεί στη χαμηλή ταχύτητα, ο απορροφητήρας θα μεταβεί στη μεσαία ταχύτητα και στην οθόνη LED θα εμφανιστεί η ένδειξη «2».
- Εάν πατήσετε το κουμπί (Ταχύτητα) ξανά ενώ ο απορροφητήρας λειτουργεί στη μεσαία ταχύτητα, ο απορροφητήρας θα μεταβεί στην υψηλή ταχύτητα και στην οθόνη LED θα εμφανιστεί η ένδειξη «3».
- Κατά τη διάρκεια της λειτουργίας, μπορείτε να πατήσετε το κουμπί (Ταχύτητα) για να αλλάξετε την ταχύτητα κυκλικά: «χαμηλή -> μεσαία -> υψηλή -> χαμηλή -> μεσαία »



Κουμπί ??? (Χρονοδιακόπτης):

Το κουμπί χρονοδιακόπτη χρησιμοποιείται για ενεργοποίηση/απενεργοποίηση της λειτουργίας χρονοδιακόπτη μόνο όταν λειτουργεί ο απορροφητήρας. Το κουμπί δεν μπορεί να πατηθεί όταν ο απορροφητήρας βρίσκεται σε κατάσταση αναμονής λειτουργίας ή κατά το μεμονωμένο άναμμα ενός λαμπτήρα.



- Πατήστε το κουμπί χρονοδιακόπτη  μία φορά για μετάβαση στη λειτουργία χρονοδιακόπτη. Ο χρονοδιακόπτης έχει ρυθμιστεί στα 9 λεπτά και στην οθόνη θα εμφανιστεί η ένδειξη «9».
- Μετά την ενεργοποίηση της λειτουργίας χρονοδιακόπτη, στην οθόνη LED εμφανίζεται η ένδειξη 9.8.7.... σε αντίστροφη μέτρηση ενός λεπτού. Όταν παρέλθει ο χρόνος, ο απορροφητήρας θα απενεργοποιηθεί αυτόματα και η οθόνη θα σβήσει. Στο μεταξύ σβήνει και ο λαμπτήρας.
- Πατώντας το κουμπί χρονοδιακόπτη μία φορά, ο απορροφητήρας μεταβαίνει σε λειτουργία χρονοδιακόπτη. Εάν το πατήσετε ξανά, ο απορροφητήρας εξέρχεται από την εν λόγω λειτουργία. Οι παραπάνω ενέργειες μπορούν να εκτελεστούν πολλές φορές. Εάν πατήσετε το κουμπί ταχύτητας όταν ο απορροφητήρας βρίσκεται σε κατάσταση χρονοδιακόπτη, η λειτουργία χρονοδιακόπτη απενεργοποιείται αυτόματα.

Λειτουργία αισθητήρα κίνησης:

- Κουνήστε το χέρι σας από αριστερά προς τα δεξιά μία φορά εντός 8 cm από την μπροστινή πλευρά του αισθητήρα. Ο απορροφητήρας θα αρχίσει να λειτουργεί σε χαμηλή ταχύτητα και στην οθόνη LED θα εμφανιστεί η ένδειξη «1».

Το φως θα ανάψει. Θα ανάψουν οι ενδεικτικές λυχνίες των κουμπιών  (Λειτουργία),  (Ταχύτητα) και  (Λαμπτήρας). Κουνήστε το χέρι σας από αριστερά προς τα δεξιά ξανά. Ο απορροφητήρας θα αρχίσει να λειτουργεί σε μεσαία ταχύτητα και στην οθόνη LED θα εμφανιστεί η ένδειξη «2». Κουνήστε το χέρι σας προς την ίδια κατεύθυνση όπως παραπάνω για ακόμα μία φορά. Ο απορροφητήρας θα λειτουργήσει στην υψηλή ταχύτητα και στην οθόνη LED θα εμφανιστεί η ένδειξη «3». Κουνήστε το χέρι σας με τον ίδιο τρόπο ξανά ενώ ο απορροφητήρας λειτουργεί στην υψηλότερη ταχύτητα. Ο απορροφητήρας θα συνεχίσει να λειτουργεί στην ίδια ταχύτητα.

- Κουνώντας το χέρι σας μία φορά από δεξιά προς τα αριστερά, ο απορροφητήρας μεταβαίνει στη χαμηλότερη ταχύτητα. Κουνώντας το χέρι σας από δεξιά προς τα αριστερά ενώ ο απορροφητήρας λειτουργεί στην υψηλή ταχύτητα, ο απορροφητήρας μεταβαίνει στη μεσαία ταχύτητα. Θα ανάψουν οι ενδεικτικές λυχνίες των κουμπιών

 (Λαμπτήρας),  (Ταχύτητα) και  (Λειτουργία). Κουνώντας το χέρι σας από δεξιά προς τα αριστερά ενώ ο απορροφητήρας λειτουργεί στη μεσαία ταχύτητα, ο απορροφητήρας μεταβαίνει στη χαμηλή ταχύτητα. Στην οθόνη LED απεικονίζεται το τρέχον επίπεδο ταχύτητας. Εάν συνεχίσετε να μειώνετε την ταχύτητα μέχρι η λειτουργία να απενεργοποιηθεί, οι φωτεινές ενδείξεις θα σβήσουν και όλες οι λειτουργίες του απορροφητήρα δεν θα είναι πλέον διαθέσιμες. Ο απορροφητήρας θα μεταβεί σε κατάσταση αναμονής. Οι παραπάνω ενέργειες μπορούν να εκτελεστούν πολλές φορές.

- Εάν δεν πραγματοποιηθεί κάποια λειτουργία επιλέγοντας τα κουμπιά λειτουργίας, ο αισθητήρας κίνησης θα εισέλθει σε κατάσταση αναστολής λειτουργίας μετά από 10 λεπτά. Για την επανενεργοποίηση της λειτουργίας ανίχνευσης κίνησης απαιτείται η χειροκίνητη ενεργοποίηση οποιοδήποτε κουμπιού λειτουργίας. Η λειτουργία ανίχνευσης κίνησης είναι δυνατή μόνο κατόπιν ενεργοποίησης.

ΑΝΤΙΜΕΤΩΠΙΣΗ ΠΡΟΒΛΗΜΑΤΩΝ

Σφάλμα	Πιθανή αιτία	Λύση
Το φως είναι αναμμένο, αλλά το μοτέρ δεν λειτουργεί	Διακόπτης ανεμιστήρα στη θέση απενεργοποίησης	Επιλέξτε μια θέση για τον διακόπτη ανεμιστήρα.
	Αστοχία λειτουργίας διακόπτη ανεμιστήρα	Επικοινωνήστε με το τμήμα σέρβις.
	Αστοχία λειτουργίας μοτέρ	Επικοινωνήστε με το τμήμα σέρβις.
Το φως δεν λειτουργεί, το μοτέρ δεν λειτουργεί	Καμένες ασφάλειες στον οικιακό ηλεκτρολογικό πίνακα	Πραγματοποιήστε επαναφορά/ αντικατάσταση των ασφαλειών.
	Χαλαρό ή αποσυνδεδεμένο καλώδιο τροφοδοσίας	Επανασυνδέστε το καλώδιο τροφοδοσίας στην πρίζα. Ενεργοποιήστε την παροχή ρεύματος από την πρίζα.
Διαρροή λαδιού	Μη ερμητικά σφραγισμένες μονόδρομη βαλβίδα και πρίζα	Αφαιρέστε τη μονόδρομη βαλβίδα και σφραγίστε με στεγανωτικό.
	Διαρροή από το σημείο ένωσης της καπνοδόχου και του καλύμματος.	Αφαιρέστε την καπνοδόχο και σφραγίστε με στεγανωτικό.
Μη λειτουργία φώτων	Σπασμένοι ή ελαττωματικοί λαμπτήρες	Αντικαταστήστε τους λαμπτήρες σύμφωνα με τις οδηγίες
Μη επαρκής ισχύς αναρρόφησης	Η απόσταση μεταξύ του απορροφητήρα και των εστιών της κουζίνας υγραερίου είναι πολύ μεγάλη	Επανατοποθετήστε τον απορροφητήρα διατηρώντας τη σωστή απόσταση.
Κλίση απορροφητήρα	Η βίδα συγκράτησης δεν είναι αρκετά σφιχτή	Σφίξτε τη βίδα συγκράτησης και οριζοντιώστε τον απορροφητήρα.



ΣΗΜΕΙΩΣΗ:

Οποιοσδήποτε επισκευές ηλεκτρολογικού χαρακτήρα που πραγματοποιούνται σε αυτή τη συσκευή πρέπει να συμμορφώνονται με την ισχύουσα νομοθεσία σε τοπικό, περιφερειακό και κρατικό επίπεδο. Σε περίπτωση αμφιβολιών, επικοινωνήστε με το τμήμα σέρβις πριν προβείτε σε οποιαδήποτε από τις παραπάνω ενέργειες. Αποσυνδέετε πάντοτε τη συσκευή από την πηγή ρεύματος όταν ανοίγετε τη συσκευή.

ΣΥΝΤΗΡΗΣΗ ΚΑΙ ΚΑΘΑΡΙΣΜΟΣ



ΠΡΟΣΟΧΗ!

- Πριν από τη συντήρηση ή τον καθαρισμό, ο απορροφητήρας θα πρέπει να αποσυνδεθεί από την κεντρική παροχή ρεύματος. Βεβαιωθείτε ότι ο απορροφητήρας έχει αποσυνδεθεί από την πρίζα και ότι το φως έχει αφαιρεθεί.
- Οι εξωτερικές επιφάνειες είναι ευαίσθητες σε φθορές και εκδορές, επομένως ακολουθήστε τις οδηγίες καθαρισμού για να εξασφαλίσετε το βέλτιστο δυνατό αποτέλεσμα χωρίς να προκληθεί ζημιά.

ΓΕΝΙΚΕΣ ΠΛΗΡΟΦΟΡΙΕΣ

Οι εργασίες καθαρισμού και συντήρησης θα πρέπει να εκτελούνται ενόσω η συσκευή είναι κρύα, ειδικά κατά τον καθαρισμό. Αποφύγετε την επαφή αλκαλικών ή όξινων ουσιών (χυμό λεμονιού, ξύδι κ.λπ.) με τις επιφάνειες.

ΑΝΟΞΕΙΔΩΤΟΣ ΧΑΛΥΒΑΣ

Οι επιφάνειες από ανοξείδωτο χάλυβα πρέπει να καθαρίζονται τακτικά (π.χ. εβδομαδιαία) για να διασφαλιστεί η μεγάλη διάρκεια ζωής τους. Στεγνώστε με καθαρό μαλακό πανί. Μπορείτε να χρησιμοποιείτε ειδικό υγρό καθαρισμού για επιφάνειες ανοξείδωτου χάλυβα.

ΣΗΜΕΙΩΣΗ: Φροντίστε να σκουπίζετε τις επιφάνειες ακολουθώντας τις γραμμές του ανοξείδωτου (ίδια κατεύθυνση) για να αποφύγετε την εμφάνιση μη καλαίσθητων εγκάρσιων μοτίβων εκδορών.

ΕΠΙΦΑΝΕΙΑ ΠΑΝΕΛ ΧΕΙΡΙΣΜΟΥ

Η εσωτερική επιφάνεια του πάνελ χειρισμού μπορεί να καθαριστεί με ζεστό σαπουνόνερο. Βεβαιωθείτε ότι το πανί είναι καθαρό και καλά στυμμένο πριν από τον καθαρισμό. Χρησιμοποιήστε ένα στεγνό μαλακό πανί για να απομακρύνετε τυχόν υγρασία που έχει μείνει μετά τον καθαρισμό.

Σημαντικό

Αποφύγετε τη χρήση ουδέτερων απορρυπαντικών και σκληρών χημικών ουσιών καθαρισμού, ισχυρών απορρυπαντικών ή προϊόντων οικιακής χρήσης που περιέχουν λειαντικά, καθώς αυτό θα έχει αντίκτυπο στην εξωτερική εμφάνιση της συσκευής και ενδεχομένως θα σβήσει τυχόν τυπωμένα διακοσμητικά στοιχεία από την επιφάνεια του πάνελ χειρισμού και θα καταστήσει την εγγύηση του κατασκευαστή άκυρη.

ΦΙΛΤΡΑ ΠΛΕΓΜΑΤΟΣ ΣΥΣΣΩΡΕΥΣΗΣ ΛΙΠΩΝ

Τα φίλτρα πλέγματος μπορούν να καθαριστούν με το χέρι. Μουλιάστε τα για περίπου 3 λεπτά σε νερό με ήπιο καθαριστικό και στη συνέχεια βουρτίστε τα απαλά με μαλακή βούρτσα. Μην ασκείτε υπερβολική πίεση για να αποφύγετε την πρόκληση οποιασδήποτε ζημιάς. (Αφήστε το να στεγνώσει φυσικά, αποφεύγοντας την άμεση έκθεση στο φως του ήλιου.)

Τα φίλτρα θα πρέπει να πλένονται χωριστά από τα πλαστικά και τα μαγνηρικά σκεύη. Συνιστάται να μη χρησιμοποιείτε λαμπρυντικό.

ΤΟΠΟΘΕΤΗΣΗ ΦΙΛΤΡΩΝ ΠΛΕΓΜΑΤΟΣ ΣΥΣΣΩΡΕΥΣΗΣ ΛΙΠΩΝ

Για την τοποθέτηση των φίλτρων, ακολουθήστε τα τέσσερα βήματα:

- Εφαρμόστε υπό γωνία το φίλτρο στις υποδοχές που υπάρχουν στην πίσω πλευρά του απορροφητήρα.
- Πιέστε το κουμπί στη λαβή του φίλτρου.
- Απελευθερώστε τη λαβή μόλις το φίλτρο εφαρμόσει στη θέση του.
- Επαναλάβετε για όλα τα φίλτρα.

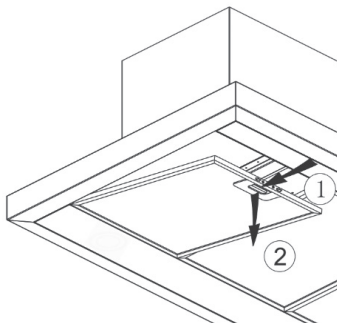

ΦΙΛΤΡΟ ΑΝΘΡΑΚΑ - δεν περιλαμβάνεται στη συσκευασία

Το φίλτρο ενεργού άνθρακα μπορεί να χρησιμοποιηθεί για την παγίδευση των οσμών. Κανονικά, το φίλτρο ενεργού άνθρακα πρέπει να αντικαθίσταται ανά 3 έως 6 μήνες ανάλογα με τις μαγειρικές σας συνήθειες. Η διαδικασία εγκατάστασης του φίλτρου ενεργού άνθρακα είναι η ακόλουθη:

1. Πριν από την εγκατάσταση ή την αντικατάσταση των φίλτρων άνθρακα, αποσυνδέστε τη συσκευή από την παροχή ρεύματος.
2. Πιέστε τον μηχανισμό ασφάλισης του φίλτρου και αφαιρέστε το φίλτρο πλέγματος.
3. Γυρίστε το φίλτρο άνθρακα αριστερόστροφα και στα δύο μοτέρ. Αντικαταστήστε με καινούργια φίλτρα άνθρακα.
4. Τοποθετήστε το φίλτρο πλέγματος.
5. Συνδέστε το καλώδιο τροφοδοσίας στην πρίζα τοίχου.

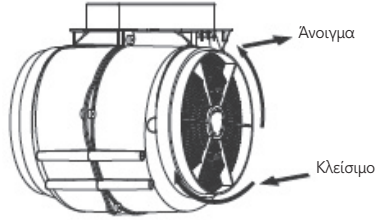

ΣΗΜΕΙΩΣΗ:

- Βεβαιωθείτε ότι το φίλτρο έχει ασφαλίσει καλά στη θέση του. Διαφορετικά, θα χαλαρώσει, θα βγει από τη θέση του και θα προκληθεί κίνδυνος.
- Κατά την ενεργοποίηση του φίλτρου ενεργού άνθρακα, η ισχύς αναρρόφησης θα μειωθεί.

Αντικατάσταση λαμπτήρα

⚠ ΣΗΜΑΝΤΙΚΟ

- Ο λαμπτήρας πρέπει να αντικαθίσταται από τον κατασκευαστή, τον αντιπρόσωπο σέρβις ή κατάλληλα καταρτισμένο άτομο.
- Αποσυνδέετε πάντοτε τη συσκευή από την παροχή ηλεκτρικού ρεύματος πριν από την εκτέλεση οποιασδήποτε λειτουργίας. Κατά τον χειρισμό των λαμπτήρων, βεβαιωθείτε ότι έχουν κρυώσει εντελώς πριν από οποιαδήποτε άμεση επαφή με τα χέρια.
- Κατά τον χειρισμό των λαμπτήρων, κρατήστε τους με ένα πανί ή γάντια για να διασφαλίσετε ότι ο ιδρώτας δεν έρχεται σε επαφή με την επιφάνειά τους, καθώς αυτό μπορεί να μειώσει τη διάρκεια ζωής τους.

Σημείωση:

- Πριν από την αντικατάσταση των λαμπτήρων, βεβαιωθείτε ότι η συσκευή είναι απενεργοποιημένη και αποσυνδεδεμένη από την πρίζα.
- Εφαρμόστε μέτρα προστασίας κατά την αντικατάσταση λαμπτήρων, όπως η εφαρμογή γαντιών.

Αντικατάσταση λαμπτήρων:

- Αφαιρέστε το φίλτρο συσσώρευσης λιπών.
- 1ος τρόπος: Χρησιμοποιήστε εργαλείο ή το χέρι για να ωθήσετε το ελατήριο των δύο πλευρών του λαμπτήρα LED προς τα μέσα μέχρι ο λαμπτήρας να ωθηθεί προς τα έξω, βλ. Εικ. 1. Στη συνέχεια, τραβήξτε απαλά το καλώδιο σύνδεσης του λαμπτήρα προς τα έξω, βλ. Εικ. 4. Βλ. Εικ. 2
- 2ος τρόπος: Χρησιμοποιήστε ίσιο κατασβίδι για να ανασκώσετε το κάτω άκρο του λαμπτήρα LED, όπως φαίνεται στην Εικ. 3. Κατόπιν τραβήξτε απαλά τον λαμπτήρα LED και το καλώδιο σύνδεσης του λαμπτήρα. Βλ. Εικ. 2
- Ακολουθήστε την αντίστροφη διαδικασία για να επανατοποθετήσετε τον λαμπτήρα.

Ο κωδικός ILCOS D γ' αυτόν τον λαμπτήρα είναι: DSS-1.5/65-S-120/33

μονάδες LED - ορθογώνιος λαμπτήρας

Μέγιστη ισχύς: 2x1,5 W

Εύρος τάσης: DC 12V

Διαστάσεις:

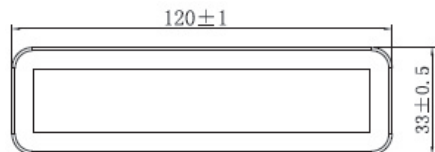

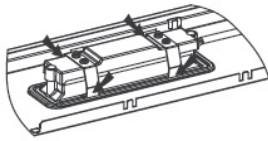

Εικ. 1

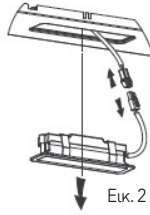

Εικ. 2

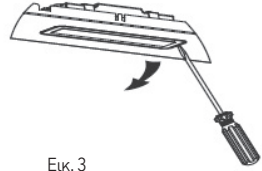

Εικ. 3

ΠΡΟΣΤΑΣΙΑ ΤΟΥ ΠΕΡΙΒΑΛΛΟΝΤΟΣ



Το προϊόν αυτό φέρει το σύμβολο για την επιλεκτική διαλογή των αποβλήτων ηλεκτρονικού εξοπλισμού. Αυτό σημαίνει ότι δεν πρέπει να απορρίπτεται μαζί με τα οικιακά απορρίμματα, αλλά να υποστηρίζεται από σύστημα επιλεκτικής διαλογής σύμφωνα με την οδηγία 2012/19/ΕΕ. Στη συνέχεια, πρέπει να ανακυκλώνεται ή να αποσυναρμολογείται έτσι ώστε να ελαχιστοποιούνται οι επιπτώσεις στο περιβάλλον. Οι ηλεκτρικές και οι ηλεκτρονικές συσκευές είναι δυνητικά επικίνδυνες για το περιβάλλον και την ανθρώπινη υγεία λόγω των τοξικών στοιχείων που περιέχουν. Για περισσότερες πληροφορίες, επικοινωνήστε με τις τοπικές ή περιφερειακές αρχές.

ΣΗΜΕΙΩΣΗ:

Ακολουθώντας παρουσιάζεται ο τρόπος μείωσης του συνολικού αντίκτυπου στο περιβάλλον (π.χ. κατανάλωση ενέργειας) κατά τη διαδικασία μαγειρέματος).

1. Εγκαταστήστε τον απορροφητήρα σε κατάλληλη θέση με γνώμονα την αποτελεσματικότητα του εξερισμού.
2. Καθαρίζετε τακτικά τον απορροφητήρα της κουζίνας, ώστε ο αεραγωγός να μην υποστεί έμφραξη.
3. Μην ξεχνάτε να σβήνετε το φως του απορροφητήρα μετά το τέλος του μαγειρέματος.
4. Μην ξεχνάτε να απενεργοποιείτε τον απορροφητήρα μετά το τέλος του μαγειρέματος.

ΠΛΗΡΟΦΟΡΙΕΣ ΓΙΑ ΤΗΝ ΑΠΟΣΥΝΑΡΜΟΛΟΓΗΣΗ

Μην αποσυναρμολογείτε τη συσκευή με τρόπο διαφορετικό από αυτόν που περιγράφεται στο εγχειρίδιο χρήσης. Δεν είναι δυνατή η αποσυναρμολόγηση της συσκευής από τον χρήστη. Η συσκευή δεν πρέπει να απορρίπτεται μαζί με τα οικιακά απορρίμματα στο τέλος της διάρκειας ζωής της. Ενημερωθείτε από την τοπική αρχή ή το κατάστημα λιανικής από το οποίο αγοράσατε τη συσκευή για επιλογές ανακύκλωσης.

BIZTONSÁGI UTASÍTÁSOK

Ez a kézikönyv a páraelszívó megfelelő telepítését és használatát ismerteti. Kérjük, alaposan olvassa el, mielőtt használná, még akkor is, ha már ismeri a terméket és őrizze meg későbbi felhasználásra is.

Övintézkedések

- Ne használja a páraelszívót szűrők nélkül, vagy ha azok már túlzottan zsírosak!
- Ne telepítse magas hőmérsékletű grillezővel ellátott tűzhely fölé.
- Ne hagyja a serpenyőket felügyelet nélkül használat közben, mert a túlmelegedett zsírok vagy olajok meggyulladhatnak.
- Soha ne hagyjon szabad lángot égni a páraelszívó alatt. Ha leveszi az edényt a tűzhelyről zárja el az adott főzőzónát.
- Ha a páraelszívó megsérül, ne használja tovább.
- Ne flambírozzon a páraelszívó alatt.
- FIGYELEM: A hozzáférhető részek felforrósodhatnak, amikor alatta be van kapcsolva a tűzhely.
- A főzőedényeket tartó felület és a páraelszívó legalacsonyabb pontja közötti minimális távolság gáztűzhely esetén legalább 65 cm.
- Az elszívott levegőt nem szabad olyan kúrtóbe vezetni, amely gáz- vagy más tüzelőanyaggal működő készülékek füstgázaival terhelt. A páraelszívók és más főző füstelszívók hátrányosan befolyásolhatják a gáz- vagy egyéb tüzelőanyaggal működő készülékek (beleértve a más helyiségekben lévőket is) biztonságos működését a visszaáramló égéstermékek miatt. Ezek az égéstermékek szén- monoxid mérgezést okozhatnak. A páraelszívó vagy más főző füstelszívó berendezés telepítése után egy szakképzett személynek ellenőriznie kell, hogy nem történik-e visszaáramlás.



Fontos információk

1. Fontos! Mindig kapcsolja le az áramellátást a főkapcsolónál a telepítés és a karbantartás, például izzócsere során.
2. A páraelszívót a telepítési utasításoknak megfelelően kell felszerelni, és az összes előírt távolságot be kell tartani.
3. A telepítést kizárólag megfelelő végzettséggel rendelkező szakember végezheti el.
4. Megfelelően ártalmatlanítsa a csomagolóanyagokat, mivel veszélyt jelenthetnek a gyermekekre.
5. Ügyeljen a páraelszívó éles éleire, különösen a telepítés és tisztítás során.
6. Győződjön meg arról, hogy a csővezeték nem tartalmaz 90 foknál nagyobb kanyarokat, mivel az csökkenti a páraelszívó hatékonyságát.
7. Figyelem: Az előírásoknak megfelelően be nem szerelt csavarok vagy rögzítőelemek elektromos veszélyt jelenthetnek.
8. Figyelem: A terminálokhoz való hozzáférés előtt minden áramkört le kell választani.
9. Ha a lámpa névleges feszültsége kisebb, mint a készüléké, úgy a lámpa névleges feszültségét is fel kell tüntetni a lámpatartón vagy annak közelében.
10. Mindig helyezzen fedőt a fazekakra és serpenyőkre, amikor gáztűzhelyen főz.
11. Az elszívó a működés során, a helyiség levegőjét szívja el. Gondoskodjon a megfelelő levegő utánpótlásról. A páraelszívó a szagokat távolítja el, nem pedig a gőzt.
12. A helyiség megfelelő szellőzéséről gondoskodni kell, amikor a páraelszívót gáz- vagy más tüzelőanyaggal működő készülékekkel egyidejűleg használják.
13. A páraelszívó kizárólag háztartási használatra szolgál.
14. Ha a tápkábel megsérül, azt csak a gyártó, vagy hasonlóan képzett személy cserélheti ki a veszélyhelyzetek elkerülése érdekében.

15. A készüléket 8 éves vagy annál idősebb gyermekek, illetve csökkent fizikai, érzékszervi vagy mentális képességekkel rendelkező személyek, vagy tapasztalat és ismeretek hiányában lévő személyek használhatják, ha a használatuk biztonságos módjára vonatkozó felügyeletet vagy oktatást kaptak, és értik a veszélyeket. A gyermekek nem játszhatnak a készülékkel. A tisztítást és a felhasználói karbantartást gyermekek felügyelet nélkül nem végezhetik.
16. A gyermekeket felügyelni kell, hogy ne játszanak a készülékkel.
17. Figyelem: A készülék és annak hozzáférhető részei működés közben felforrósodhatnak. Ügyeljen arra, hogy ne érjen a fűtőelemekhez. A 8 év alatti gyermekek csak állandó felügyelet mellett tartózkodhatnak a közelben.
18. Tűzveszély áll fenn, ha a tisztítást nem az utasításoknak megfelelően végzi.
19. A levegő elvezetésre vonatkozó szabályozásokat maradéktalanul be kell tartania.
20. Rendszeresen tisztítsa meg a készüléket a KARBANTARTÁS fejezetben leírtak szerint.
21. Biztonsági okokból kizárólag a kézikönyvben ajánlott rögzítő- vagy szerelőcsavarokat használja. Ha valamilyen okból cserélnie kell, akkor az eredeti méretnek megfelelő csavarokat használjon.
22. A tisztítás módjáról és gyakoriságáról részletesen a kézikönyv karbantartás és tisztítás szakasza nyújt tájékoztatást.
23. A tisztítást és a felhasználói karbantartást gyermekek felügyelet nélkül nem végezhetik.
24. Amikor a páraelszívó és más, nem elektromos energiával működő készülékek egyidejűleg üzemelnek, a helyiségben a negatív nyomás nem haladhatja meg a 4 Pa-t ($4 \times 10^{-3} \text{ bar}$).
25. FIGYELEM: Tűzveszély: ne tároljon tárgyakat a főzőfelületen.
26. A tisztításhoz nem szabad gőztisztítót használni.
27. SOHA ne próbáljon kigyulladó ételt vízzel eloltani. Kapcsolja ki a főzőlapot, majd takarja le a lángot például egy fedővel vagy tűzálló takaróval.

TELEPÍTÉS (A CSÖVET KIVEZETVE)

V-szelep felszerelése

Ha a páraelszívó nincs előre felszerelve V-szeleppel (1), akkor a szelepeket fel kell erősíteni a készülékre. A képek csak példaként szolgálnak a V-szelep felszerelésére, mivel a kivezetés a különböző modellektől és konfigurációktól függően eltérő lehet.

A V-szelep felszereléséhez:

- Szerelje fel a két félrészt (2) a keretre (6).
- A csap (3) legyen felfelé irányítva.
- A tengelyt (4) illessze be a kereten található lyukakba (5).
- Ismétlje meg a műveleteket a második félrész esetében is

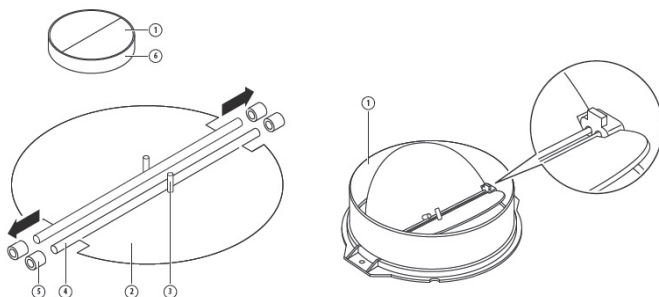

Telepítés

Ha rendelkezik külső kivezetéssel, a páraelszívót az alábbi ábrán látható módon lehet csatlakoztatni egy 150 mm belső átmérőjű elszívócsővel (zománcozott, alumínium, flexibilis vagy nem éghető anyagból készült).

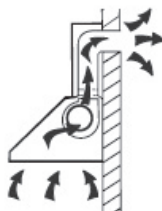

1. A telepítés előtt kapcsolja ki a készüléket, és húzza ki a tápkábelt a konnektorból.



2. A páraelszívót a legjobb szívóhatás érdekében 65 ~ 75 cm távolságra kell elhelyezni a főzőfelület felett. Lásd az 1. ábrát.

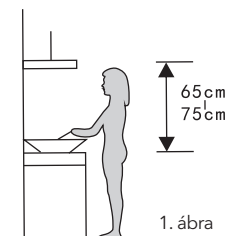

1. ábra

3. Miután meghatározta a páraelszívó telepítési magasságát, fúrjon 9 db 8 mm átmérőjű furatot a kampó, a belső kéménytartó konzol, a belső kéménytartó konzol és a biztonsági furatok számára. Helyezze a tipliket a furatokba. Lásd a 2. és 3. ábrát. Rögzítse a kampót és a belső kéménytartó konzolt a falra ST4*40 mm-es csavarokkal. Lásd a 4. ábrát.

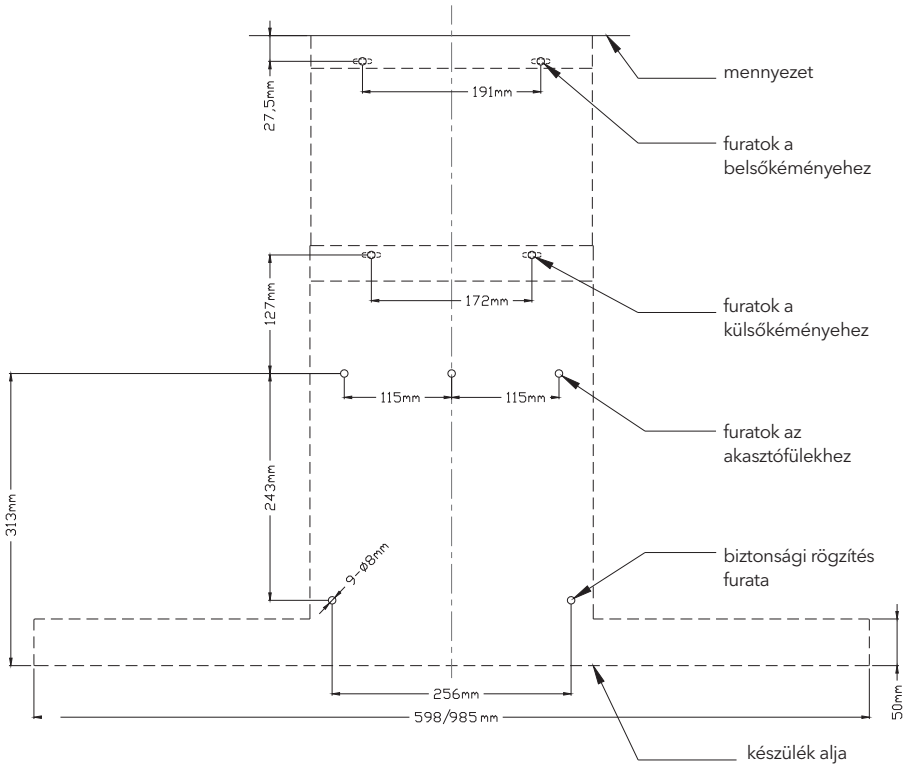

2. ábra

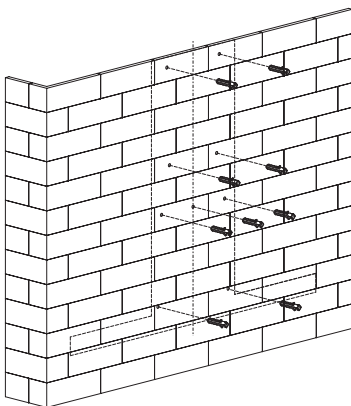

3. ábra

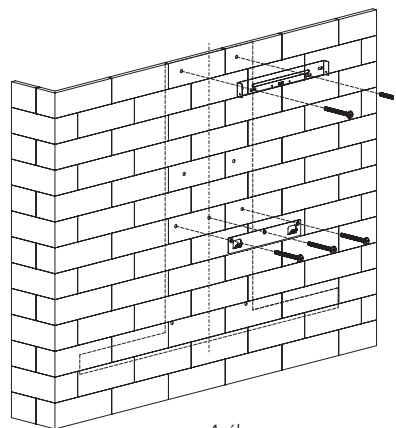

4. ábra

4. Szerelje fel a V-szelepet és a bővítőcsövet a páraelszívóra. Rögzítse a bővítőcsövet a kimeneti nyílásra kábeltötegelővel. Lásd az 5. ábrát.

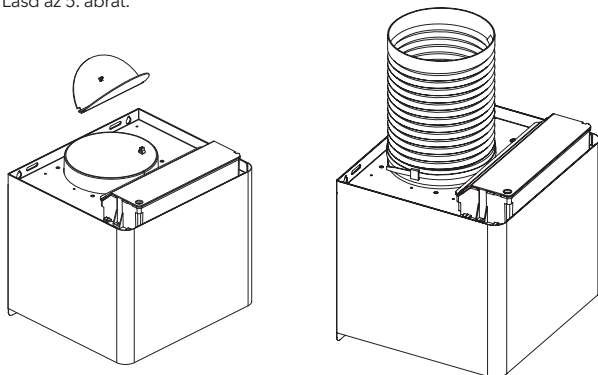

5. ábra

5. Helyezze fel a páraelszívót a kampóra. Távolítsa el a szűrőt, majd rögzítse a páraelszívót 2 db ST4*30 mm-es csavarral. Ezután helyezze vissza a szűrőt. Lásd a 6. ábrát.

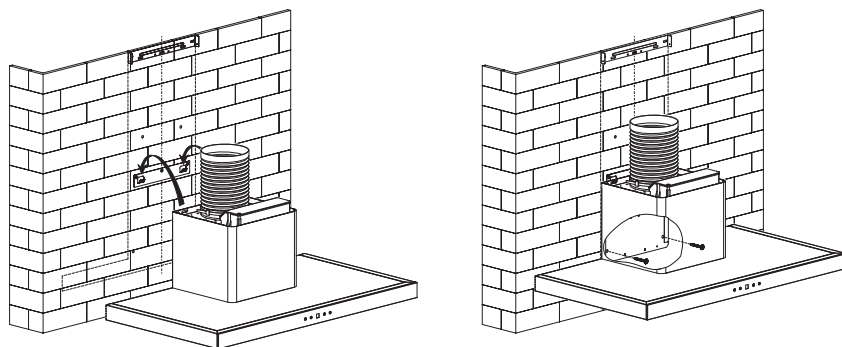

6. ábra

6. Szerelje fel a külső kéménytartó konzolt a külső kéményre 2 db ST4 x 8 mm-es csavarral, ügyelve arra, hogy a belső kémény szabadon mozoghasson benne. Rögzítse a készüléket a falra 2db ST4*40mm-es ST4*40mm-es rögzítővel. Lásd a 7. és 8. képet.

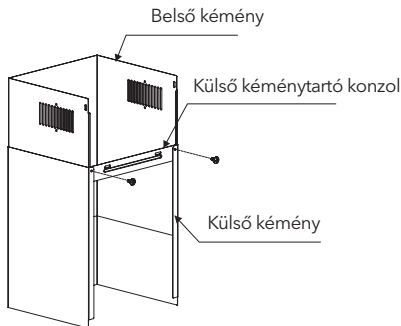

7. ábra

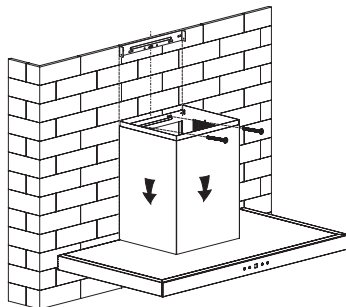

8. ábra

7. Vezesse ki a bővítőcsövet a szabadba, és egyidejűleg csatlakoztassa a tápkábel az aljzatba. Állítsa be a belső kéményt a belső kéménytartó konzolhoz megfelelő helyzetbe, majd rögzítse 2 db T4*8 mm-es csavarral. Lásd a 9. és 10. ábrát.

TIPPEK AZ ELSZÍVÓCSŐ TELEPÍTÉSÉHEZ

Az alábbi szabályokat szigorúan be kell tartani az optimális levegőelszívás érdekében:

- A szellőzőcsövet a lehető legrövidebben és a legkevesebb kanyarral kell elvezetni.
- Ne csökkentse az átmérőt, és ne korlátozza le a szellőzőcsövet.
- Rugalmas cső használata esetén mindig használjon csőbilincset, hogy minimalizálja a nyomásvesztéséget.
- Ezen alapvető utasítások figyelmen kívül hagyása csökkenti a teljesítményt és növeli a páraelszívó zajszintjét.
- A telepítést és karbantartást csak szakképzett villanyszerelő végezheti.
- Ne csatlakoztassa a páraelszívó csőrendszerét más készülékek, például fűtőcső, gázcső vagy meleg levegő cső szellőzőrendszeréhez.
- A szellőzőcsőben nem lehetnek 90°-nál nagyon szögű kanyarok, a csövet vízszintesen, vagy alternatívaként felfelé kell vezetni a kiindulási ponttól, és a legrövidebb úton a külső falhoz kell elvezetni.
- A telepítés után győződjön meg róla, hogy a páraelszívó vízszintesen áll, hogy elkerülje a zsírok felhalmozódását az egyik oldalon.
- Győződjön meg arról, hogy a telepítéshez kiválasztott szellőzőcső megfelel a vonatkozó szabványoknak és tűzálló.

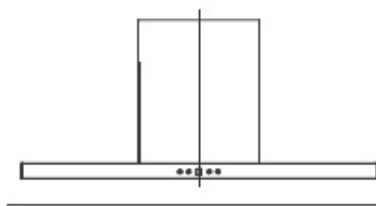

Helyes

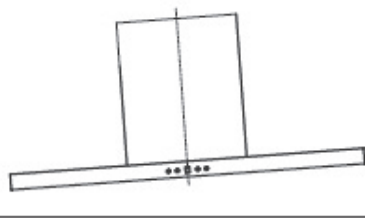

Helytelen

FIGYELEM!



- Biztonsági okokból kérjük, csak azokat a rögzítő- vagy szerelési csavarokat használja, amelyek méretét ebben a használati útmutatóban ajánljuk.
- A csavarok vagy rögzítőelemek nem megfelelő telepítése elektromos veszélyt okozhat.

AZ ELSZÍVÓ HASZNÁLATA

Érintővezérlő LED kijelzővel

DC600AXB / DC900AXB

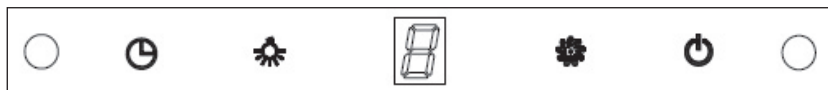

DC600AX / DC900AX



Az LED érintővezérlés négy gombbal és két érzékelővel rendelkezik (lásd a képet):

(Időzítő), (Világítás), (Sebesség), (Be-/kikapcsoló gomb)

Bekapcsolás

Nyomja meg a Világítás gombot, a gomb kijelzője és a lámpák világítani fognak. Nyomja meg újra, a lámpa gomb kijelzője és a világítás kikapcsolnak.

Be-/kikapcsoló gomb

Press (Lamp) button, the indicator light of this button and the lights will be on. Press again, the indicator light of lamp button and the lights will be off. The above steps can be operated repeatedly.

(Power) button:

- A gomb megnyomásával a motor működésbe lép, az LED kijelző „1”-et mutat, ami alacsony sebességet jelent. Nyomja meg újra, a motor leáll. A páraelszívó sebessége csak akkor állítható, ha a készülék be van kapcsolva.
- Ha a páraelszívót a táp gomb megnyomásával kikapcsolja, majd ismét megnyomja a táp gombot a páraelszívó indításához, a motor a legutolsó beállított sebességen fog működni.

Sebesség gomb:

A páraelszívónak három sebességfokozata van: alacsony, közepes és magas, a LED kijelző ennek megfelelően az „1”, „2” vagy „3” számot jeleníti meg.

- Bekapcsolást követően a páraelszívó alacsony sebességgel kezd dolgozni, az LED kijelző „1”-t mutat.
- Nyomja meg a Sebesség gombot újra, ekkor a páraelszívó közepes sebességgel kezd működni, és a LED kijelző „2”-t mutat.
- Nyomja meg a Sebesség gombot újra, ekkor a páraelszívó közepes sebességgel kezd működni, és a LED kijelző „3”-t mutat.
- Működés közben a Sebesség gombbal ciklikus váltakozik a sebesség: „**alacsony -> közepes -> magas -> alacsony -> közepes...**”







Időzítő gomb:

Az időzítő gomb csak akkor használható, amikor a páraelszívó bekapcsolt állapotban van. Készenléti módban vagy amikor csak a lámpa világít a gomb inaktív.

- Nyomja meg az időzítő gombot egyszer az időzítő funkció aktiválásához. Az időzítő beállítása 9 perc, a kijelző „9”-et mutat.
- Az időzítő funkció aktiválása után az LED kijelző a hátralévő percekot mutatja. Amikor az idő letelik, a páraelszívó és a kijelző automatikusan kikapcsol.

- Nyomja meg az időzítő gombot egyszer, a páraelszívó aktiválja az időzítő funkciót. Nyomja meg újra, a páraelszívó kilép ebből a funkcióból. A fenti lépések ismételhetők. Ha a páraelszívó időzítő állapotban van, nyomja meg a sebesség gombot, hogy automatikusan kilépjen az időzítő funkcióból.

Gesztusérzéklés:

- Húzza el a kezét balról jobbra egyszer, 8 cm-en belül a szenzor előtt, és a páraelszívó alacsony sebességen indul el, az LED kijelzőn „1” fog megjelenni. A lámpa bekapcsol. Az  ikon világitani fog. A bekapcsológomb  a Sebesség gomb és a világitás  gomb világitani fog. Ha ismét balról jobbra végighúzza a kezét, a páraelszívó közepes sebességen fog működni, és a LED kijelzőn a „2” fog megjelenni. Ha ugyanígy végighúzza a kezét még egyszer, a páraelszívó magas sebességre kapcsol, és a LED kijelzőn a „3” fog megjelenni.
- Ha jobbról balra húzza el a kezét, akkor a páraelszívó alacsonyabb sebességre kapcsol. Amikor a páraelszívó magas sebességen működik, közepes sebességre vált. A világitás visszajelző  A világitás visszajelző, a sebesség és a bekapcsológomb kijelzője világitani fog.  . Ha ismét jobbról balra int a kezével, amikor a páraelszívó közepes sebességen működik, akkor alacsony sebességre vált. Az LED kijelzőn a pillanatnyi sebességszint jelenik meg. Ha ismételten elhúzza a kezét jobbról balra, úgy az összes kijelző kialszik, és a páraelszívó készenléti módba lép. A fenti lépések ismételhetők.
- Ha 10 percig nem történik művelet a funkciógombokkal, a gesztusérzéklő alvó módba lép. A gesztusérzéklő újbóli aktiválásához bármelyik funkciógomb kézi megnyomása szükséges. A gesztusvezérlés csak akkor működik, ha aktiválva van.

TROUBLESHOOTING

Hiba	Lehetséges ok	Megoldás
Világítás működik, de nincs elszívás.	Az elszívómotor nincs bekapcsolva.	Válasszon ki egy fokozatot
	Hibás kapcsoló	Forduljon a szervizközponthoz.
	Motorhiba	Forduljon a szervizközponthoz.
A világítás nem működik	Leoldott kismegszakító	Ellenőrizze és kapcsolja vissza.
	A hálózati tápkábel meglazult vagy kihúzódt	Illessze vissza a hálózati tápkábelt a konnektorba. Kapcsolja be a hálózati csatlakozót.
A páraelszívó megdől	Az egyirányú szelep és a kimeneti nyílás nincs szorosan lezárva	Tömítse le tömítőanyaggal.
	Szivárgás a kémény és a fedél csatlakozásából	Vegye le a kéményt és tömítse le.
Lights not working instruction.	Törött vagy hibás izzók	Cserélje ki az izzókat az utasítás szerint.
Insufficient suction	Túl nagy a távolság a páraelszívó és a gáztűzhely között.	Szerelje a páraelszívót a megfelelő távolságra.
The Cooker hood inclines	A rögzítőcsavar nem elég szoros	Húzza meg az akasztócsavart, és állítsa vízszintesre.



MEGJEGYZÉS:

Minden, a készüléken végzett elektromos javításnak meg kell felelnie a helyi szabályzásoknak és törvényeknek. Ha bármilyen kétsége van, kérjük, forduljon a szervizközponthoz, mielőtt a fenti műveletek bármelyikét elvégezné. A készülék megnyitása előtt mindig húzza ki az áramforrásból.

TISZTÍTÁS ÉS KARBANTARTÁS

FIGYELEM!

- A karbantartás vagy tisztítás megkezdése előtt a páraelszívót le kell választani a fő áramellátásról. Győződjön meg róla, hogy a páraelszívó ki van kapcsolva a fali aljzatnál, és a villásdugó ki van húzva.
- A külső felületek érzékenyek a karcolásokra és horzsolásokra, ezért pontosan kövesse a tisztítási utasításokat, hogy a lehető legjobb eredményt érje el károsodás nélkül.

ÁLTALÁNOS

A tisztítást és karbantartást hideg állapotban kell végezni, különösen a tisztítás során. Kerülje az alkalikus vagy savas anyagokat (például citromlé, ecet stb.), mert megmarja a felületet.

ROZSDAMENTES ACÉL

A rozsdamentes acélt rendszeresen (hetente) kell tisztítani a hosszú élettartam érdekében. Törölje szárazra minden alkalommal egy tiszta, puha ruhával. Használhat speciális rozsdamentes acéltisztító folyadékot is.

MEGJEGYZÉS:

Ügyeljen arra, hogy töréskor a rozsdamentes acél szálirányával megegyezően végezze a mozdulatokat, hogy elkerülje a keresztirányú karcolások kialakulását.

VEZÉRLŐPANEL FELÜLETE

A vezérlőpanel betétje meleg szappanos vízzel tisztítható. Győződjön meg róla, hogy a ruha tiszta és megfelelően ki van csavarva, mielőtt elkezdi a tisztítást. Használjon száraz, puha ruhát a tisztítás után maradt nedvesség eltávolítására.

Fontos

Semleges tisztítószereket használjon, és kerülje az erős tisztítószerek, háztartási vegyszerek vagy súrolószereket tartalmazó termékek alkalmazását, mivel ezek károsíthatják a készüléket, eltávolíthatják a vezérlőpanel piktogramjait, és érvényteleníthetik a gyártói jótállást.

ZSÍRSZŰRŐK

A szűrők kézzel tisztíthatók. Áztassa őket kb. 3 percig enyhe tisztítószerral kevert vízben, majd puha kefével óvatosan dörzsölje át. Ne gyakoroljon túl nagy nyomást, hogy elkerülje a sérülést. (Hagyja természetes módon megszáradni a közvetlen napfénytől távol.)

A szűrőket az edényektől és a konyhai eszközöktől elkülönítve kell mosni. Nem ajánlatos öblítőszerrel használni.

A ZSÍRFOGÓK TELEPÍTÉSE

A zsírfogó telepítése a következő négy lépésben:

- Döntse be a szűrőt a páraelszívó hátulján lévő nyílásokba.
- Nyomja meg a szűrő fogantyúján lévő gombot.
- Engedje el a fogantyút, amikor a szűrő a helyére illeszkedik.
- Ismétlje meg a műveletet az összes szűrővel.

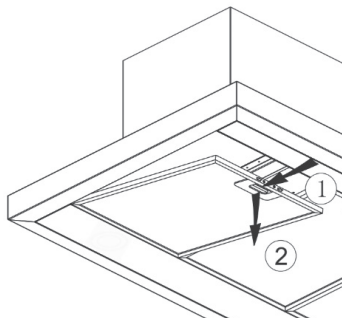

AKTÍVSZÉNSZŰRŐ - nem tartozék

Az aktívszén-szűrő alkalmas a szagok semlegesítésére. Általában az aktívszén-szűrőt 3-6 havonta kell cserélni a főzési szokásaitól függően. Az aktívszén-szűrő beszerelési eljárása az alábbiak szerint történik:

1. Áramtalanítsa a készüléket.
2. Távolítsa el a zsírszűrőket a páraelszívóból.
3. Fordítsa el a motor mindkét oldalán lévő szén-szűrőt az óramutató járásával ellentétes irányba. Cserélje ki a szén-szűrőket az új szén-szűrőkre.
4. Helyezze vissza a zsírszűrőket.
5. Csatlakoztassa újra a készüléket az áramforráshoz.

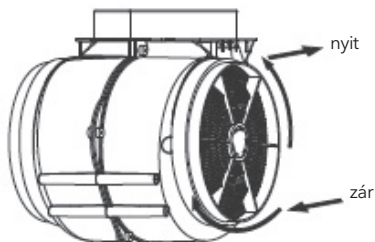

MEGJEGYZÉS:

Győződjön meg róla, hogy a szűrő biztonságosan zárva van. Ellenkező esetben meglazulhat és veszélyt okozhat. Amikor az aktívszén-szűrőt fel van szerelve, a szívóerő csökkenni fog.

Izzó cseréje



- Az izzót csak a gyártó, a szervizközpont, vagy egy hasonlóan képzett személy cserélhetik ki.
- Minden esetben áramtalanítsa a készüléket, mielőtt bármilyen műveletet végezne rajta. Ügyeljen arra, hogy az izzó teljesen lehűljön, mielőtt hozzár.
- Amikor az izzót cseréli, használjon védőruhát vagy kesztyűt, hogy az izzóra ne kerüljön zizsadság, mivel ez csökkentheti az izzó élettartamát.

Megjegyzés:

- Mielőtt kicserélné az izzókat, győződjön meg arról, hogy a készülék ki van kapcsolva és kihúzza a hálózati csatlakozót.
- Viseljen megfelelő védőfelszerelést (pl. kesztyű) a művelet során.

A világítás cseréje

- Távolítsa el a zsírszűrőt.
- 1. módszer: Használjon szerszámot vagy kézzel nyomja be az LED lámpa mindkét oldalán található rugós reteszt a belső irányba, amíg a lámpa ki nem pattan (lásd 1. ábra). Ezután finoman húzza ki a lámpa csatlakozókábelét, és válassza le a lámpa csatlakozókábel terminálját (lásd 2. ábra).
- 2. módszer: Egy egyenes csavarhúzóval emelje fel az LED lámpa alsó szélét (lásd 3. ábra), majd óvatosan húzza ki az LED lámpát és a lámpa csatlakozókábelét (lásd 2. ábra).
- Visszaszerelés fordított sorrendben.

A lámpa ILCOS D kódja a következő: DSS-1.5/65-S-120/33

- LED modulok -téglalap alakú lámpatest

- Max. teljesítmény: 2×1.5W

- Feszültségtartomány: DC 12V

Méretetek:

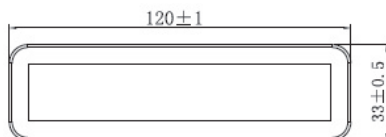

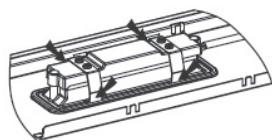

1. ábra



2. ábra

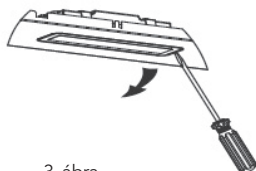

3. ábra

KÖRNYEZETVÉDELEM



A fenti szimbólum azt jelzi, hogy a helyi törvényeknek és előírásoknak megfelelően a készüléket a háztartási hulladéktól elkülönítve kell a hulladékba helyezni. Ha a termék eléri élettartama végét, vigye a helyi hatóságok által kijelölt gyűjtőpontra. A készülék elkülönített módon történő gyűjtése és újrahasznosítása segít megóvni a természeti erőforrásokat, és biztosítja, hogy az újrahasznosítás az emberi egészség és a környezet védelmével összhangban történjen. A termék újrahasznosítása érdekében további információért forduljon az illetékesekhez, a helyi hulladékgyűjtő szolgáltatóhoz vagy ahhoz az üzlethez, ahol a terméket megvásárolta.

MEGJEGYZÉS:

Az alábbiakban bemutatjuk, hogyan csökkenthető a főzési folyamat teljes környezeti hatása (pl. energiafelhasználás).

1. Telepítse a páraelszívót olyan helyre, ahol hatékony szellőzés biztosítható.
2. Rendszeresen tisztítsa a páraelszívót, hogy ne zárja el a levegőkivezetés.
3. Ne felejtse el lekapcsolni a páraelszívó lámpáját a főzés után.
4. Ne felejtse el kikapcsolni a páraelszívót a főzés befejeztével.

A SZÉTSZERELÉSRE VONATKOZÓ INFORMÁCIÓK

Ne szerelje szét a készüléket a felhasználói kézikönyvben található leírásokon kívül. A készülék nem bontható szét a felhasználó által. Élettartamának végén a készüléket nem szabad háztartási hulladékként ártalmatlanítani. Forduljon a helyi hatóságokhoz vagy a forgalmazóhoz újrahasznosítási tanácsért.

MĂSURI DE SIGURANȚĂ

Acest manual explică instalarea și utilizarea corectă a hotei dumneavoastră. Vă rugăm să fiți citiți cu atenție înainte de utilizare, chiar dacă sunteți familiarizat cu produsul. Manualul trebuie păstrat într-un loc sigur pentru referințe ulterioare.

Niciodată:

- Nu încercați să utilizați hota fără filtrele de grăsime sau dacă filtrele sunt foarte unsuroase!
- Nu instalați deasupra unui aragaz cu un grătar înalt.
- Nu lăsați tigăile nesupravegheate în timpul utilizării deoarece grăsimile sau uleiurile supraîncălzite pot lua foc.
- Nu lăsați niciodată flacăra liberă sub hotă.
- Dacă hota este deteriorată, nu încercați să o utilizați.
- Nu flambați sub hotă.
- ATENȚIE: piesele accesibile pot deveni fierbinți atunci când sunt utilizate cu aparate de gătit.
- Distanța minimă dintre suprafața de susținere a vaselor de gătit de pe plită și partea cea mai de jos a hotei. (Când hota este amplasată deasupra unui aparat cu gaz, această distanță trebuie să fie de cel puțin 65 cm).
- Aerul nu trebuie evacuat într-un coș care este folosit pentru evacuarea fumului de la aparatele care ard gaz sau alți combustibili. Hotele de bucătărie și alte extractoare de fum de gătit pot afecta negativ funcționarea în siguranță a aparatelor care ard gaz sau alți combustibili (inclusiv cele din alte încăperi) din cauza fluxului invers al gazelor de ardere. Aceste gaze pot duce la otrăvire cu monoxid de carbon. După instalarea unei hote de bucătărie sau a unui alt extractor de fum de gătit, funcționarea aparatelor cu gaze arse deschise trebuie testată de o persoană competentă pentru a se asigura că nu are loc curgerea inversă a gazelor de ardere.



Întotdeauna:

1. Important! Opriți întotdeauna alimentarea cu energie electrică la rețea în timpul instalării și întreținerii, cum ar fi înlocuirea becurilor.
2. Hota trebuie instalată în conformitate cu instrucțiunile de instalare și toate măsurătorile respectate.
3. Toate lucrările de instalare trebuie efectuate de o persoană competentă sau de un electrician calificat.
4. Vă rugăm să aruncați ambalajele cu grijă. Copiii sunt vulnerabili la asta.
5. Acordați atenție marginilor ascuțite din interiorul hotei, în special în timpul instalării și curățării.
6. Asigurați-vă că conducta nu are coturi mai ascuțite de 90 de grade, deoarece acest lucru va reduce eficiența hotei.
7. Atenție: neinstalarea șuruburilor sau a dispozitivului de fixare în conformitate cu aceste instrucțiuni poate duce la pericole electrice.
8. Atenție: Înainte de a obține accesul la terminale, toate circuitele de alimentare trebuie deconectate.
9. Dacă tensiunea nominală a lămpii este mai mică decât tensiunea nominală a aparatului, tensiunea nominală a lămpii trebuie, de asemenea, marcată pe sau lângă soclu.
10. Puneți întotdeauna capace pe oale și tigăi când gătiți pe aragaz.
11. În modul de extracție, aerul din cameră este eliminat de hotă. Vă rugăm să vă asigurați că sunt respectate măsurile adecvate de ventilație. Hota elimină mirosurile din cameră, dar nu aburul.
12. Trebuie să existe o ventilație adecvată a încăperii atunci când hota este utilizată în același timp cu aparatele care ard gaz sau alți combustibili.
13. Hota este doar pentru uz casnic.
14. Dacă cablul de alimentare este deteriorat, acesta trebuie înlocuit de către producător, agentul său de service sau persoane calificate similare pentru a evita un pericol.

15. Acest aparat poate fi utilizat de copii cu vârsta de la 8 ani și peste și de persoane cu capacități fizice, senzoriale sau mentale reduse sau cu lipsă de experiență și cunoștințe dacă au primit supraveghere sau instrucțiuni privind utilizarea aparatului într-un mod sigur și înțeleg pericolele implicate. Copiii nu se vor juca cu aparatul. Curățarea și întreținerea nu trebuie efectuate de copii fără supraveghere.
16. Copiii trebuie supravegheați pentru a se asigura că nu se joacă cu aparatul.
17. Acest aparat poate fi folosit de copii cu vârsta de la 8 ani și peste și de persoane cu capacități fizice, senzoriale sau mentale reduse sau cu lipsă de experiență și cunoștințe dacă au primit supraveghere sau instrucțiuni privind utilizarea aparatului într-un mod sigur și înțeleg pericolele implicate. Copiii nu se vor juca cu aparatul. Curățarea și întreținerea nu trebuie efectuate de copii fără supraveghere.
18. Atenție: Aparatul și piesele sale accesibile pot deveni fierbinți în timpul funcționării. Aveți grijă să evitați atingerea elementelor de încălzire. Copiii sub 8 ani ar trebui să stea departe, cu excepția cazului în care sunt sub supraveghere permanentă.
19. Există risc de incendiu dacă curățarea nu este efectuată în conformitate cu instrucțiunile.
20. Trebuie respectate reglementările privind evacuarea aerului.
21. Curățați periodic aparatul, urmând metoda dată în capitolul ÎNTREȚINERE.
22. Din motive de siguranță, vă rugăm să utilizați numai șuruburi de fixare sau de montare de aceeași dimensiune care sunt recomandate în acest manual de instrucțiuni.
23. În ceea ce privește detaliile despre metoda și frecvența de curățare, vă rugăm să consultați secțiunea de întreținere și curățare din manualul de instrucțiuni.
24. În ceea ce privește informațiile despre modul în care aparatul trebuie să fie fixat pe suportul său, vă rugăm să consultați secțiunea Operare, Procedurile de instalare din acest manual.
25. Curățarea și întreținerea nu trebuie efectuate de copii fără supraveghere.
26. Când hota și aparatele alimentate cu altă energie decât electricitate sunt în funcțiune simultan, presiunea negativă din încăperea nu trebuie să depășească 4 Pa (4 x 10⁻⁵ bar).
27. AVERTISMENT: Pericol de incendiu: nu depozitați articole pe suprafețele de gătit.
28. Nu se folosește un aparat de curățat cu abur.
29. NU încercați NICIODATĂ să stingeți un incendiu cu apă, ci opriți aparatul și apoi acoperiți flacăra de ex. cu un capac sau o pătură de foc.

INSTALARE (AERISIRE EXTERIOARĂ)

INSTALAREA CLAPETEI ÎN V

Dacă hota nu are o clapetă în V asamblată 1, ar trebui să montați piesele pe corp. Imaginile arată doar un exemplu de montare a clapei în V, deoarece priza poate varia în funcție de diferite modele și configurații.

Pentru a monta clapeta în V 1 ar trebui:

- Montați două jumătăți 2 în corpul 6
- Pinul 3 trebuie să fie orientat sus;
- Axa 4 trebuie introdusă în orificiile 5 de pe corp;
- Repetați toate operațiile pentru a doua jumătate

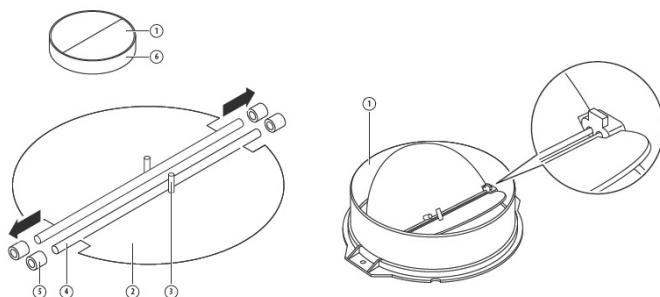

Montare

Dacă aveți o priză în exterior, hota dumneavoastră poate fi conectată ca în imaginea de mai jos prin intermediul unei conducte de extracție (email, aluminiu, țevă flexibilă sau material neinflamabil cu un diametru interior de 150 mm).

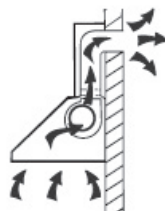

1. Înainte de instalare, opriți unitatea și deconectați de la priză.



2. Hotele trebuie amplasate la o distanță de 65-75 cm de suprafața de gătit pentru un efect optim. Vezi poza 1.

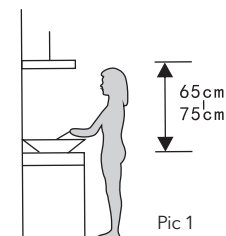

Pic 1

3. După ce ați confirmat înălțimea de instalare a hotei, găuriți 9 \varnothing 8 pentru cârlig, suportul interior al coșului, suportul exterior al coșului și găurile de siguranță, apoi introduceți dopuri de perete în găuri. Vezi imaginea 2&3. Fixați cârligul și suportul interior al coșului de fum pe perete cu șuruburi ST4*40mm. Vezi poza 4.

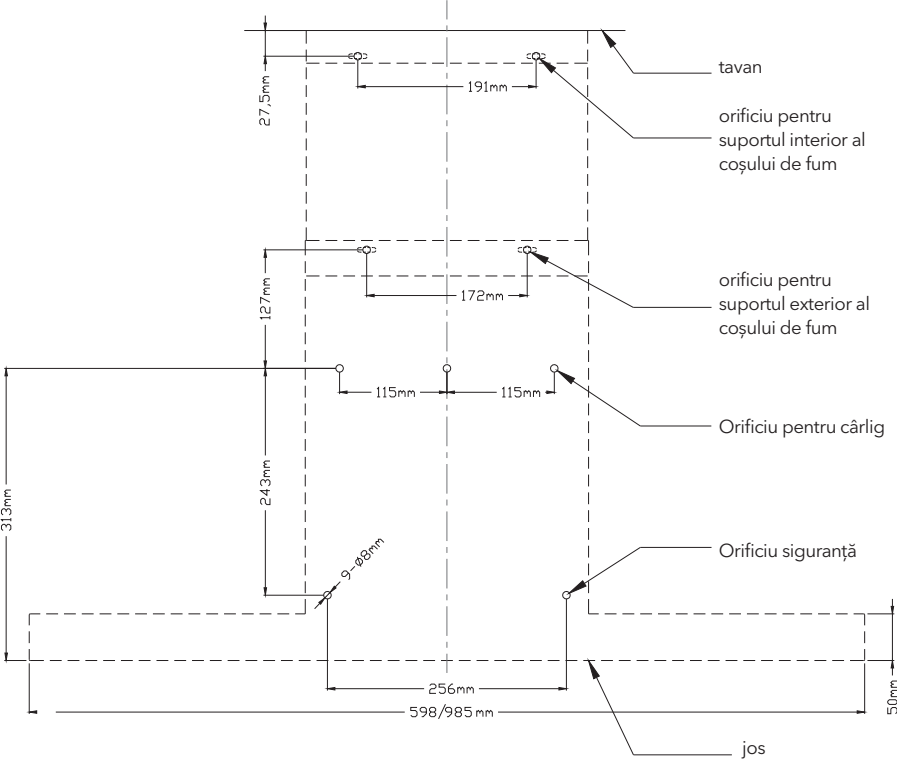

Pic 2

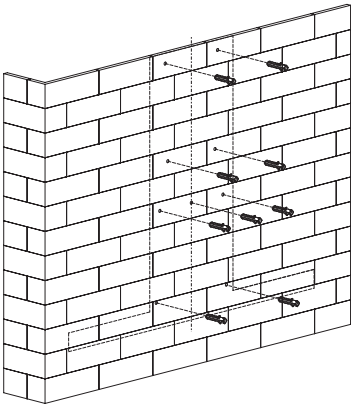

Pic 3

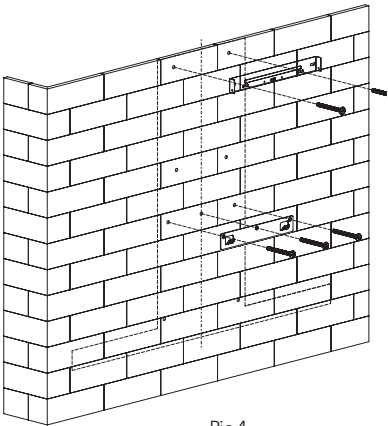

Pic 4

4. Instalați clapeta în V și țeava de expansiune pe ieșire, apoi fixați țeava de expansiune cu clema pentru cablu. Vezi poza 5.

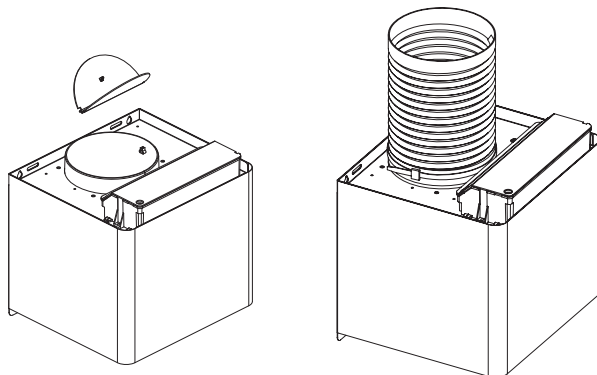

Pic 5

5. Puneți hota pe cârlig. Scoateți filtrul, folosiți 2 șuruburi ST4*30mm pentru a fixa hota și apoi reinstalați filtrul. Vezi poza 6.

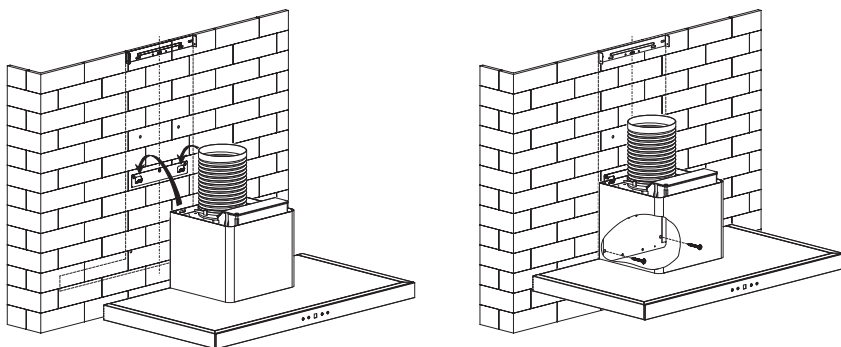

Pic 6

6. Fixați suportul exterior al coșului de fum pe coșul exterior cu 2 șuruburi ST4*8mm și asigurați-vă că coșul interior poate fi reglat liber în el. Fixați corpul pe perete cu 2 buc ST4*40mm. Vezi pic7&8.

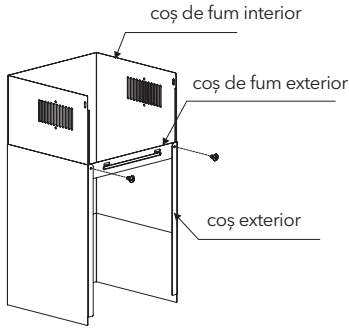

Pic 7

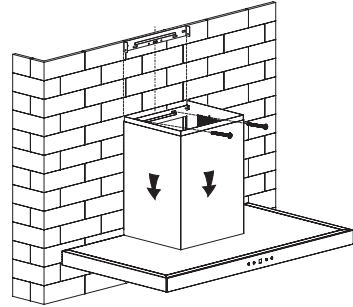

Pic 8

7. Trageți conducta de expansiune în exterior, introduceți în același timp cablul de alimentare în priză. Reglați coșul interior la poziția suportului interior al coșului de fum și fixați-l cu 2 șuruburi ST4*8mm. Vezi pic9&10.

Recomandări pentru instalarea conductelor de evacuare

Următoarele reguli trebuie respectate cu strictețe pentru a obține o extracție optimă a aerului:

- Păstrați conducta de expansiune scurtă și dreaptă.
- Nu reduceți dimensiunea și nu restricționați conducta de expansiune.
- Când utilizați țeava de expansiune, instalați întotdeauna țeava trasă întinsă pentru a minimiza pierderea de presiune.
- Nerespectarea acestor instrucțiuni de bază va reduce performanța și va crește nivelul de zgomot al hotei.
- Orice lucrare de instalare trebuie efectuată de un electrician calificat sau de o persoană competentă.
- Nu conectați sistemul de conducte al hotei la niciun sistem de ventilație existent care este utilizat pentru orice alt aparat, cum ar fi tubul mai cald, tubul de gaz, tubul de vânt fierbinte.
- Unghiul de îndoire a conductei de expansiune nu trebuie să fie mai mic de 120°; trebuie să direcționezi conducta orizontal sau, alternativ, conducta trebuie să urce din punctul inițial și să fie condusă către un perete exterior.
- După instalare, asigurați-vă că hota este orizontală pentru a evita acumularea grăsimii la capăt.
- Asigurați-vă că conducta de expansiune selectată pentru instalare respectă standardele relevante și este ignifugă.

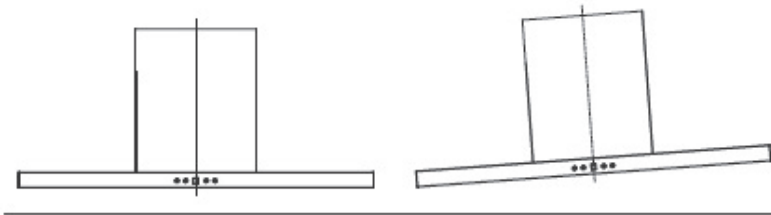

Corect

Greșit

WARNING



- Din motive de siguranță, vă rugăm să utilizați numai șuruburi de fixare sau de montare de aceeași dimensiune care sunt recomandate în acest manual de instrucțiuni.
- Neinstalarea șuruburilor sau a dispozitivului de fixare în conformitate cu aceste instrucțiuni poate duce la pericole electrice.

UTILIZAREA HOTEI

Control tactil cu afișaj LED

DC600AXB / DC900AXB

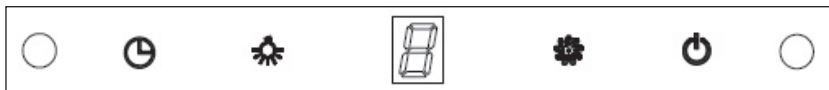

DC600AX / DC900AX



Controlul tactil LED are patru butoane și doi senzori, vezi poza.

 (Cronometru),  (Lampă),  (Viteză),  (Putere)

Pornire

După conectarea hotei la electricitate, indicatorul luminos al tuturor butoanelor se va aprinde și soneria va suna o dată. Afișajul LED este închis. Hota nu funcționează și intră în modul de așteptare.



Buton (Lampă)

Apăsați butonul  (Lamp), indicatorul luminos al acestui buton și luminile vor fi aprinse. Apăsați din nou, indicatorul luminos al butonului lămpii și luminile se vor stinge. Pașii de mai sus pot fi operați în mod repetat.

Buton (pornire)

- Apăsând butonul  (Power), motorul începe să funcționeze, afișajul LED va afișa „1”, înseamnă viteză mică. Apăsați din nou, motorul se va opri. Viteza hotei poate fi reglată numai când butonul de pornire este activat.
- După oprirea hotei de la butonul de pornire, când apăsați din nou butonul de pornire pentru a porni hota, motorul va funcționa la viteza de dinaintea ultimei ieșiri.

Buton (viteză)

- Hota are trei trepte de viteză, acestea sunt scăzute, medii, ridicate, iar afișajul LED corespunzător va fi „1”, „2”, „3”.
- După pornire de la butonul de pornire, hota începe să funcționeze la viteză mică și afișajul LED va afișa „1”.
- Apăsați din nou butonul  (Viteză) când funcționează la viteză mică, hota funcționează la viteză medie și afișajul LED va afișa „2”.
- Apăsați din nou butonul  (Viteză) când funcționează la viteză medie, hota la viteză mare și afișajul LED va afișa „3”.
- În timpul funcționării, puteți atinge butonul  (Viteză) pentru a schimba viteza circular: „mică->medie->mare->scăzută->medie.....”







Buton (temporizator):

Butonul temporizatorului este utilizat numai pentru funcția de temporizator atunci când hota funcționează. Apăsați butonul va fi invalid atunci când hota este în modul de așteptare sau deschideți lampa separat.

- Apăsați butonul timer  o dată pentru a intra în funcția de cronometru. Setarea temporizatorului este de 9 minute, afișajul va afișa „9”.
- După pornirea funcției de cronometru, afișajul LED va fi afișat 9.8.7. scăzând cu un minut. Când timpul s-a scurs, hota se va opri automat și afișajul se va stinge. Între timp, lampa se va stinge.

- Apăsăți butonul temporizatorului o dată, hota intră în funcția de cronometru. Apăsăți din nou, hota va ieși din această funcție. Pașii de mai sus pot fi operați în mod repetat. Apăsăți butonul de viteză când hota este în starea de cronometru, va ieși automat din funcția de cronometru.

Modul senzor de gesturi:

- Agitați mâna de la stânga la dreapta o dată la 8 cm de partea din față a senzorului, hota va începe să funcționeze la viteză mică, iar afișajul LED va afișa „1”. Lumina se va aprinde. Indicatoarele luminoase ale butonului  (Pornire), butonului  (Viteză) și butonului  (Lampă) vor fi pornite. Agitați din nou mâna de la stânga la dreapta, hota funcționează la viteză medie și afișajul LED va afișa „2”. Mișcați mâna în aceeași direcție ca mai sus din nou, hota funcționează la viteză mare și afișajul LED va afișa „3”. Agitați din nou mâna în același mod când hota funcționează la cea mai mare viteză, hota va funcționa cu aceeași viteză.
- Când mișcați mâna de la dreapta la stânga o dată, hota va trece la o viteză mai mică. Agitați mâna de la dreapta la stânga când hota funcționează la viteză mare, hota va comuta la viteză medie. Indicatorul luminos al butonului (lampă)  al butonului (viteză)  și al butonului (pornire)  va fi aprins. Agitați mâna de la dreapta la stânga când hota funcționează la viteză medie, hota va trece la viteză mică. Afișajul LED va afișa nivelul actual al vitezei. Dacă se reduce în mod continuu viteza la nicio viteză, luminile indicatoare se vor stinge și toate funcțiile de funcționare ale hotei nu vor fi disponibile. Hota va intra apoi în modul standby. Pașii de mai sus pot fi operați în mod repetat.
- Dacă nu există nicio operațiune pentru butoanele funcționale, senzorul de gesturi va intra în modul de repaus după 10 minute. Funcția de reactivare a gesturilor necesită operarea manuală a oricărui butoane de funcție. Funcția de gesturi poate fi operată numai atunci când a fost activată.

DEPANARE

Defecțiune	Cauză posibilă	Soluție
Lumina aprinsă, dar motorul nu funcționează.	Comutatorul ventilatorului este oprit.	Selectați o poziție a comutatorului ventilatorului.
	Comutatorul ventilatorului s-a stricat.	Contactați centrul de service.
	Motorul s-a defectat.	Contactați centrul de service.
Lumina nu funcționează, motorul nu funcționează.	Siguranțele din casă s-au ars.	Resetați/Înlocuiți siguranțele.
	Cablul de alimentare este slăbit sau deconectat.	Remontați cablul de alimentare la priza de alimentare. Porniți priza.
Scurgeri de ulei	Supapa unidirecțională și orificiul de evacuare nu sunt etanșate.	Demontați supapa unidirecțională și etanșați cu material de etanșare.
	Scurgeri de la conexiunea coșului de fum și capac.	Demontați coșul și etanșați.
Luminile nu funcționează.	Becuri sparte sau defecte.	Înlocuiți becurile conform instrucțiunilor.
Evacuare insuficientă	Distanța dintre hotă și blatul de gaz este prea mare.	Remontați hota la distanța corectă.
Hota se înclină.	Șurubul de fixare nu este suficient de strâns.	Strângeți șurubul de suspendare și faceți-l orizontal.



NOTĂ:

Orice reparații electrice la acest aparat trebuie să respecte legile locale, statale și federale. Vă rugăm să contactați centrul de service dacă aveți îndoieli înainte de a întreprinde oricare dintre cele de mai sus. Deconectați întotdeauna unitatea de la sursa de alimentare când deschideți unitatea.

ÎNTREȚINERE ȘI CURĂȚARE

⚠️ ATENȚIE!

- Înainte de a efectua întreținerea sau curățarea, hota trebuie deconectată de la sursa de alimentare. Asigurați-vă că hota este oprită de la priza de perete și că ștecherul este scos.
- Suprafețele exterioare sunt susceptibile la zgârieturi și abraziuni, așa că urmați instrucțiunile de curățare pentru a vă asigura că obțineți cel mai bun rezultat posibil fără deteriorare.

GENERAL

Curățarea și întreținerea trebuie efectuate cu aparatul rece, mai ales la curățare. Evitați să lăsați pe suprafețe substanțe alcaline sau acide (suc de lămâie, oțet etc.).

OȚEL INOXIDABIL

Oțelul inoxidabil trebuie curățat în mod regulat (de exemplu, săptămânal) pentru a asigura o durată lungă de viață. Uscați cu o cârpă moale curată. Poate fi utilizat un lichid de curățare specializat din oțel inoxidabil.

NOTĂ:

Asigurați-vă că ștergerea se face de-a lungul granulației oțelului inoxidabil pentru a preveni apariția oricăror modele de zgârieturi încrucișate inestetice.

SUPRAFAȚA PANOULUI DE CONTROL

Panoul de control incrustat poate fi curățat cu apă caldă și săpun. Asigurați-vă că cârpa este curată și bine stoarsă înainte de curățare. Utilizați o cârpă moale și uscată pentru a îndepărta orice exces de umiditate rămas după curățare.

Important

Utilizați detergenți neutri și evitați folosirea de substanțe chimice dure de curățare, detergenți puternici de uz casnic sau produse care conțin abrazivi, deoarece acest lucru va afecta aspectul aparatului și poate elimina orice imagine de pe panoul de control și va anula garanția producătorului.

Filtrele cu plasă pot fi curățate manual. Înmuiați-le timp de aproximativ 3 minute în apă cu un detergent ușor și apoi periați ușor cu o perie moale. Nu aplicați prea multă presiune pentru a evita deteriorarea acestuia. (Lăsați să se usuce în mod natural, ferit de lumina directă a soarelui).

Filtrele trebuie spălate separat de veselă și ustensilele de bucătărie. Este recomandat să nu folosiți agent de clătire.

INSTALARE FILTRE GRASIME

Pentru a instala filtrele, respectați următorii patru pași:

- Înclinați filtrul în fantele din spatele hotei.
- Apăsăți butonul de pe mânerul filtrului.
- Eliberați mânerul după ce filtrul intră în poziție de repaus.
- Repetați pentru a instala toate filtrele.

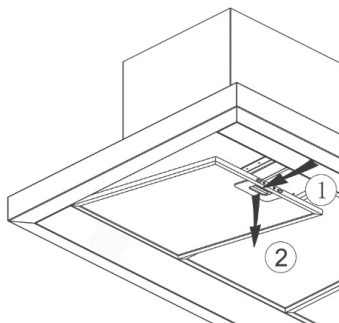

FILTRU CARBON - nu este inclus în pachet

Filtrul de cărbune activ poate fi folosit pentru a capta mirosurile. În mod normal, filtrul de cărbune activ ar trebui schimbat la fiecare 3 până la 6 luni, în funcție de obiceiurile de gătit. Procedura de instalare a filtrului de cărbune activ este următoarea:

1. Înainte de a instala sau înlocui filtrele de carbon, deconectați unitatea de la rețeaua de alimentare.
2. Apăsăți blocarea filtrului și scoateți filtrul cu plasă.
3. Rotiți filtrul de carbon pe ambele părți ale motorului în sens invers acelor de ceasornic. Înlocuiți filtrele de carbon cu filtre de carbon noi.
4. Așezați filtrul de plasă.
5. Conectați sursa de alimentare la priza de perete.

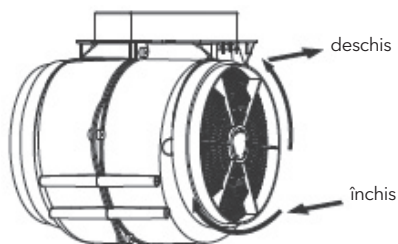

NOTĂ:

Asigurați-vă că filtrul este bine blocat. În caz contrar, s-ar slăbi și s-ar produce pericol. Când filtrul de cărbune activ este montat, puterea de aspirație va fi redusă.

Înlocuirea becului

⚠ IMPORTANT

- Becul trebuie înlocuit de către producător, agentul său de service sau persoane calificate.
- Opriți întotdeauna alimentarea cu energie electrică înainte de a efectua orice operațiune la aparat. Când manipulați becul, asigurați-vă că s-a răcit complet înainte de orice contact direct cu mâinile.
- Când manipulați becurile, țineți-le cu o cârpă sau mănuși pentru a vă asigura că transpirația nu intră în contact cu becul, deoarece acest lucru poate reduce durata de viață a becului.

Notă:

- Înainte de a schimba luminile, asigurați-vă că aparatul este oprit și scos din priză.
- Protejați-vă împotriva pericolelor atunci când schimbați becul, cum ar fi purtarea mănușilor.

Schimbarea becului:

- Scoateți filtrul de grăsime.
- Modul 1. Folosiți o unealtă sau mâna pentru a apăsa așchia arcului ambelor părți ale luminii LED în interior, până când lumina este apăsată, vezi imaginea 1. Apoi trageți ușor firul de conectare a luminii și demontați borma firului de conectare a luminii. Vezi poza 2.
- Modul 2. Folosiți o șurubelniță dreaptă pentru a ridica marginea de jos a luminii LED, vezi imaginea 3, apoi trageți ușor lumina LED-ul și firul de conectare a luminii. Vezi poza 2.
- Aplicați procedura inversă pentru a instala spatele luminii.

Codul ILCOS D pentru acest bec este: DSS-1.5/65-S-120/33
Module LED - lampă dreptunghiulară
Putere maximă: 2×1.5 W Interval tensiune: DC 12V

Dimensions:

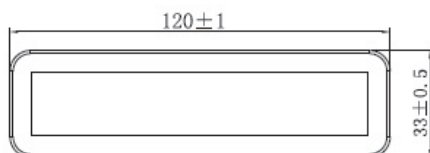

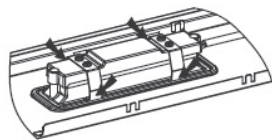

Pic 1



Pic 2

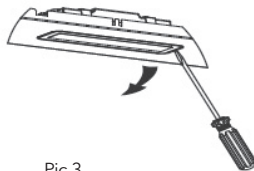

Pic 3

PROTECȚIE MEDIU



Acest produs este marcat cu simbolul pe sortarea selectivă a deșeurilor de echipamente electronice. Aceasta înseamnă că acest produs nu trebuie aruncat împreună cu deșeurile menajere, ci trebuie colectat de un sistem de colectare selectivă în conformitate cu Directiva 2012/19/UE. Apoi va fi reciclat sau demontat pentru a minimiza impactul asupra mediului. Produsele electrice și electronice sunt potențial periculoase pentru mediu și sănătatea umană din cauza prezenței substanțelor periculoase. Pentru mai multe informații, vă rugăm să contactați autoritățile locale sau regionale.

NOTĂ:

Următoarele arată cum să reduceți impactul total asupra mediului (de exemplu, consumul de energie) al procesului de gătit).

1. Instalați hota într-un loc adecvat, unde există o ventilație eficientă.
2. Curățați hota în mod regulat pentru a nu bloca căile de evacuare.
3. Nu uitați să stingeți lumina hotei după gătit.
4. Nu uitați să opriți hota după gătit.

INFORMATII PENTRU DEMONTARE

Nu demontați aparatul într-un mod care nu este indicat în manualul de utilizare. Aparatul nu poate fi demontat de către utilizator. La sfârșitul duratei de viață, aparatul nu trebuie aruncat împreună cu deșeurile menajere. Consultați autoritatea locală sau agentul de colectare pentru sfaturi privind reciclarea.

BEZBEDNOSNE INFORMACIJE

Ovaj priručnik objašnjava pravilnu instalaciju i upotrebu vaše kuhinjske nape, molimo vas da ga pažljivo pročitate pre upotrebe, čak i ako ste već upoznati sa proizvodom. Priručnik treba čuvati na sigurnom mestu za buduću upotrebu.

Nikada nemojte raditi sledeće

- Ne pokušavajte da koristite aspirator bez filtera za masnoću ili ako su filteri previše masni!
- Ne instalirajte iznad šporeta sa roštiljem visokog nivoa.
- Ne ostavljajte tiganj bez nadzora tokom korišćenja, jer pregrejane masti ili ulja mogu izazvati požar.
- Nikada ne ostavljajte otvoren plamen ispod aspiratora.
- Ako je aspirator oštećen, nemojte ga pokušavati koristiti.
- Ne pripremajte jela flambiranjem ispod aspiratora.
- PAŽNJA: Dostupni delovi mogu postati vrući kada se koriste uz kuhinjske aparate.
- Minimalna udaljenost između površine za kuvanje i najnižeg dela aspiratora (kada je aspirator postavljen iznad gasnog uređaja, ova udaljenost treba da bude najmanje 65 cm).
- Vazduh se ne sme ispuštati u dimnjak koji se koristi za izbacivanje isparenja iz uređaja koji koriste gas ili druge gorive materijale. Aspiratori i drugi uređaji za izvlačenje isparenja iz kuhinje mogu negativno uticati na bezbedan rad uređaja koji koriste gas ili druge gorive materijale (uključujući one u drugim prostorijama) zbog povratnog toka gasova iz sagorevanja. Ovi gasovi mogu potencijalno dovesti do trovanja ugljen-monoksidom. Nakon instalacije aspiratora ili drugog uređaja za izvlačenje isparenja iz kuhinje, rad otvorenih gasnih uređaja treba testirati od strane stručnog lica kako bi se osiguralo da ne dolazi do povratnog toka gasova iz sagorevanja.



Uvek radite sledeće

1. Važno! Uvek isključite napajanje električne energije na glavnom prekidaču tokom instalacije i održavanja, kao što je zamena sijalica.
2. Kuhinjska napa mora biti instalirana u skladu sa uputstvima za instalaciju i sve mere se moraju ispoštovati.
3. Sav posao instalacije mora obaviti kompetentna osoba ili kvalifikovani električar.
4. Molimo vas da pažljivo odložite ambalažni materijal. Deca su podložna opasnostima od njega.
5. Obratite pažnju na oštre ivice unutar kuhinjske nape, naročito tokom instalacije i čišćenja.
6. Proverite da cevovod nema zavojе oštrije od 90 stepeni jer to smanjuje efikasnost kuhinjske nape.
7. Upozorenje: Ako ne instalirate šrafove ili uređaj za pričvršćivanje u skladu sa ovim uputstvima, može doći do električnih opasnosti.
8. Upozorenje: Pre pristupa terminalima, svi strujni krugovi moraju biti isključeni.
9. Uvek pokrijte šerpe i tiganje poklopcima kada kuvate na gasnom šporetu.
10. Kada je u režimu ekstrakcije, kuhinjska napa uklanja vazduh iz prostorije. Molimo vas da se postarate da se poštuju odgovarajuće mere ventilacije. Kuhinjska napa uklanja mirise iz prostorije, ali ne i paru.
11. Kuhinjska napa je namenjena samo za kućnu upotrebu.
12. Ako je napojni kabl oštećen, mora ga zameniti proizvođač, njegov servisni agent ili slične kvalifikovane osobe kako bi se izbegle opasnosti.
13. Ovaj aparat mogu koristiti deca uzrasta od 8 godina i stariji, kao i osobe sa smanjenim fizičkim, čulnim ili mentalnim sposobnostima ili nedostatkom iskustva i znanja, pod uslovom da su pod nadzorom ili su dobili uputstvo o bezbednoj upotrebi aparata i razumeju povezane opasnosti. Deca se ne smeju igrati sa aparatom. Čišćenje i održavanje ne smeju vršiti deca bez nadzora.
14. Oprez: Aparat i njegovi dostupni delovi mogu postati vreli tokom rada. Budite oprezni da izbegnete dodirivanje grejnih elemenata. Deca mlađa od 8 godina treba da se drže podalje osim ako nisu pod stalnim nadzorom

15. Ovaj uređaj mogu koristiti deca starija od 8 godina i osobe sa smanjenim fizičkim, senzornim ili mentalnim sposobnostima, ili osobe sa nedostatkom iskustva i znanja, ako su pod nadzorom ili su dobile uputstva o sigurnoj upotrebi uređaja i razumeju opasnosti koje su uključene. Deca ne smeju da se igraju sa uređajem. Čišćenje i održavanje ne smeju obavljati deca bez nadzora.
16. Decu treba nadgledati kako bi se osiguralo da se ne igraju sa uređajem.
17. Ovaj uređaj mogu koristiti deca starija od 8 godina i osobe sa smanjenim fizičkim, senzornim ili mentalnim sposobnostima, ili osobe sa nedostatkom iskustva i znanja, ako su pod nadzorom ili su dobile uputstva o sigurnoj upotrebi uređaja i razumeju opasnosti koje su uključene. Deca ne smeju da se igraju sa uređajem. Čišćenje i održavanje ne smeju obavljati deca bez nadzora.
18. Oprez: Uređaj i njegovi dostupni delovi mogu postati vreli tokom rada. Pazite da ne dodirujete grejne elemente. Deca mlađa od 8 godina treba da se drže podalje, osim ako nisu pod stalnim nadzorom.
19. Postoji opasnost od požara ako se čišćenje ne obavlja u skladu sa uputstvima.
20. Propisi o ispuštanju vazduha moraju biti ispunjeni.
21. Periodično čistite svoj uređaj prateći metodu navedenu u poglavlju ODRŽAVANJE.
22. Iz bezbednosnih razloga, koristite samo šrafove za montažu iste veličine koji su preporučeni u ovom uputstvu.
23. Za detalje o metodi i učestalosti čišćenja, pogledajte poglavlje održavanja i čišćenja u uputstvu za upotrebu.
24. Za informacije o načinu pričvršćivanja uređaja na nosač, pogledajte odeljak za rad, procedure instalacije u ovom priručniku.
25. Deca ne smeju obavljati čišćenje i održavanje bez nadzora.
26. Kada aspirator i uređaji koji koriste energiju osim električne rade istovremeno, negativni pritisak u prostoriji ne sme prelaziti 4 Pa (4 x 10⁻⁵ bar).
27. UPOZORENJE: Opasnost od požara: ne odlažite predmete na površine za kuvanje.
28. Ne sme se koristiti parni čistač.
29. NIKADA ne pokušavajte da ugasite požar vodom, već isključite uređaj, a zatim pokrijte plamen, na primer, poklopcem ili vatrogasnim čebetom.

INSTALACIJA (SPOLJNA VENTILACIJA)

MONTAŽA V-KLAPCA

Ako kuhinjska napa nema sastavljeni V-lap 1, potrebno je montirati polu-delove na njeno telo. Slike samo pokazuju primer kako montirati V-lap, jer izlaz može varirati u zavisnosti od različitih modela i konfiguracija.

Da biste montirali V-lap 1, treba da:

- Montirate dva polu-deo 2 u telo 6.
- Igle 3 treba da budu orijentisane prema vrhu.
- Osovina 4 treba biti ubačena u rupe 5 na telu.
- Ponovite sve operacije za drugi polu-deo.

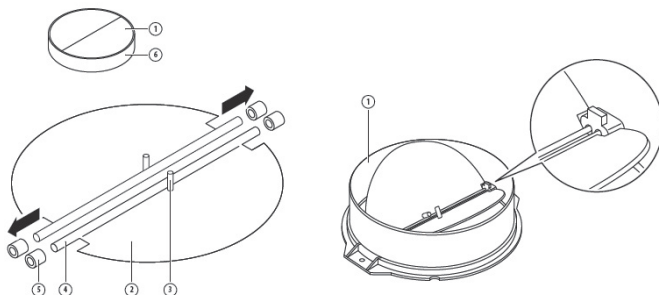

Instalacija

Ako imate izlaz ka spolja, vaša kuhinjska napa može biti povezana kao na donjoj slici pomoću ekstrakcione cevi (emalirana, aluminijumska, fleksibilna cev ili materijal otporan na vatru sa unutrašnjim prečnikom od 150 mm).

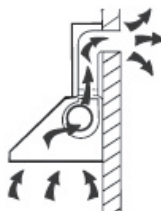

1. Pre instalacije, isključite jedinicu i izvucite je iz utičnice.



2. Aspirator treba postaviti na rastojanju od 65~75cm iznad površine za kuvanje radi najboljeg efekta. Vidi sl 1

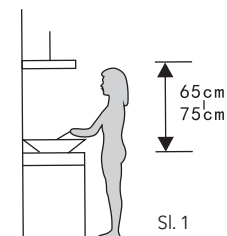

Sl. 1

3. Nakon što potvrdite visinu instalacije aspiratora, izbušite 9 rupa prečnika 8 mm za kuku, unutrašnji nosač dimnjaka, spoljašnji nosač dimnjaka i sigurnosne rupe, a zatim ubacite tiple u rupe. Pogledajte slike 2 i 3. Pričvrstite kuku i unutrašnji nosač dimnjaka na zid pomoću ST4*40 mm šrafova. Pogledajte sliku 4.

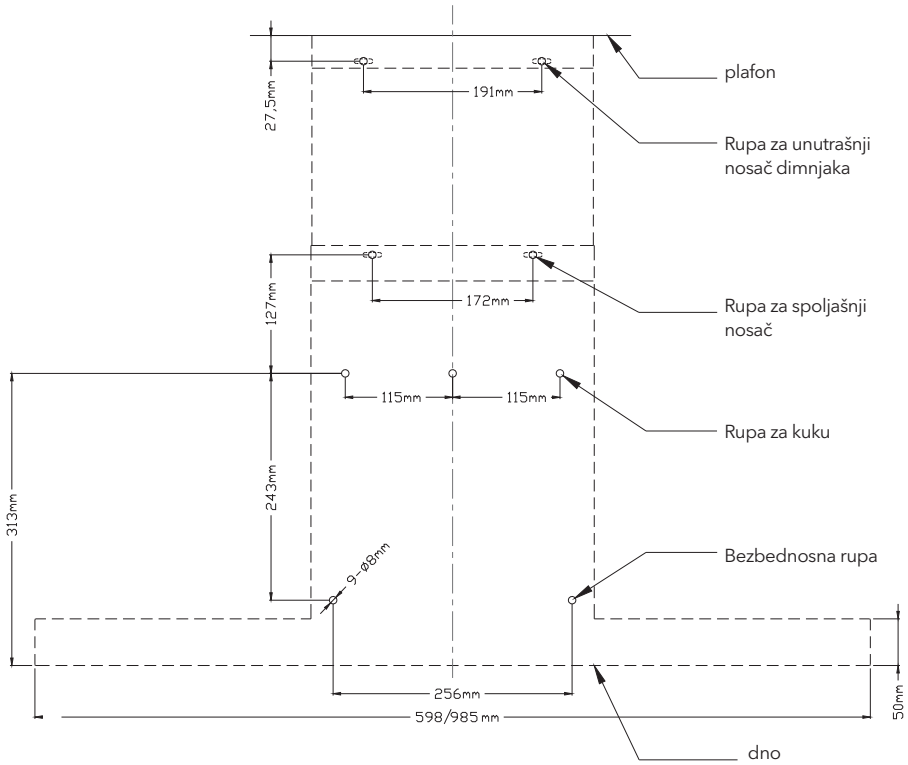

Pic 2

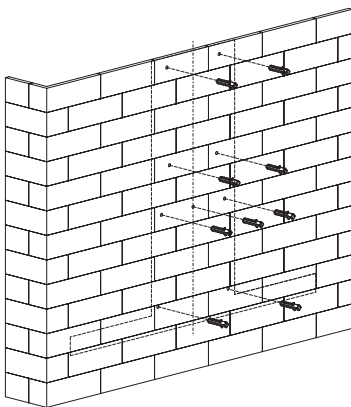

Sl. 3

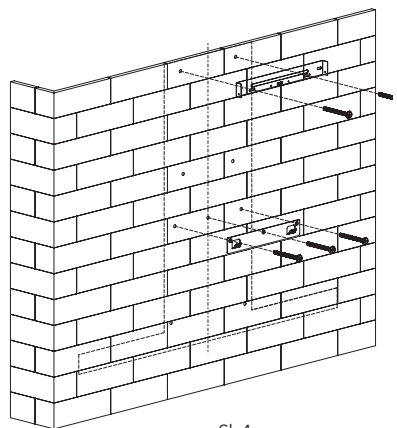

Sl. 4

4. Instalirajte v-zavesicu i ekspanzionu cev na izlaz, zatim pričvrstite ekspanzionu cev kablovskom vezicom. Pogledajte sliku 5.

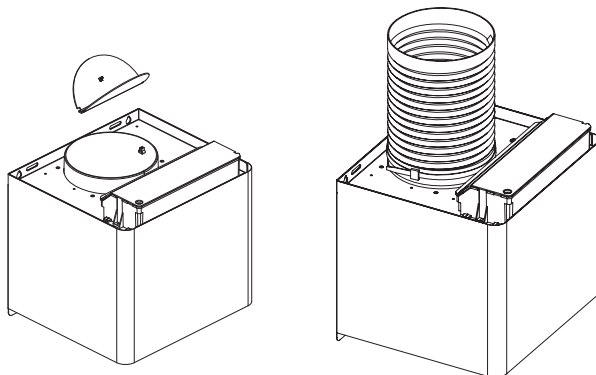

Sl. 5

5. Postavite aspirator na kuku. Skinite filter, koristite 2 šrafa ST4*30mm da pričvrstite aspirator, a zatim ponovo instalirajte filter. Pogledajte sliku 6.

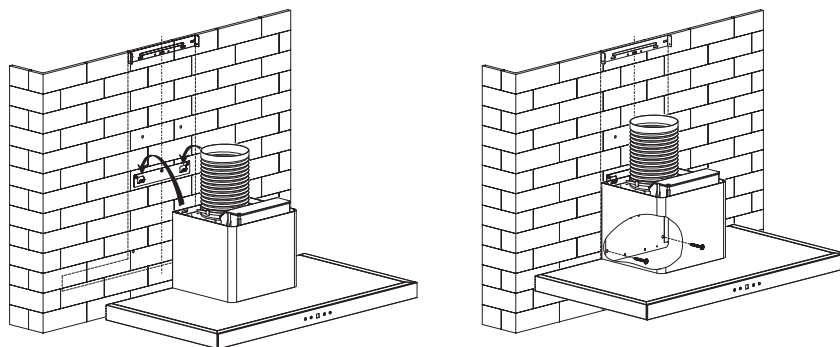

Sl. 6

6. Pričvrstite spoljašnji nosač dimnjaka na spoljašnji dimnjak sa 2 šrafova ST48mm i uverite se da unutrašnji dimnjak može slobodno da se pomera u njemu. Pričvrstite telo aspiratora na zid sa 2 šrafova ST440mm. Pogledajte slike 7 i 8.

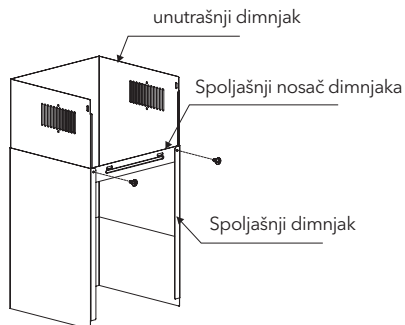

Sl. 7

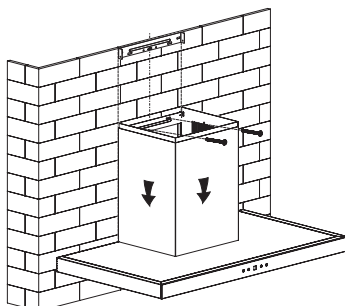

Sl. 8

7. Usmerite ekspanzionu cev ka spoljašnjosti, a istovremeno ubacite kabl za napajanje u utičnicu. Podeseite unutrašnji dimnjak na položaj unutrašnjeg nosača dimnjaka i pričvrstite ga sa 2 šrafova ST4*8mm. Pogledajte slike 9 i 10.

SAVETI ZA INSTALACIJU IZDUVNE CEVI

Sledeća pravila moraju se strogo poštovati kako bi se postiglo optimalno izduvavanje

- Držite izduvnu cev kratkom i pravom.
- Ne smanjujte veličinu niti ograničavajte izduvnu cev.
- Kada koristite fleksibilnu cev, uvek instalirajte cev napete kako biste smanjili gubitak pritiska.
- Nepoštovanje ovih osnovnih uputstava smanjiće efikasnost i povećati nivo buke kuhinjske nape.
- Sve radove na instalaciji mora obaviti kvalifikovani električar ili kompetentna osoba.
- Ne povezujete sistem cevi nape sa bilo kojim postojećim ventilacionim sistemom koji se koristi za druge aparate, kao što su cev za grejanje, gasna cev ili cev za topli vazduh.
- Ugao savijanja ventilacione cevi ne sme biti manji od 120°; cev treba usmeriti horizontalno ili, alternativno, cev treba ići prema gore od početne tačke i voditi je do spoljnog zida.
- Nakon instalacije, uverite se da je kuhinjska napa u ravni kako biste izbegli sakupljanje masnoće na jednom kraju.
- Osigurajte da izduvna cev koja se koristi za instalaciju ispunjava relevantne standarde i da je otporna na vatru.

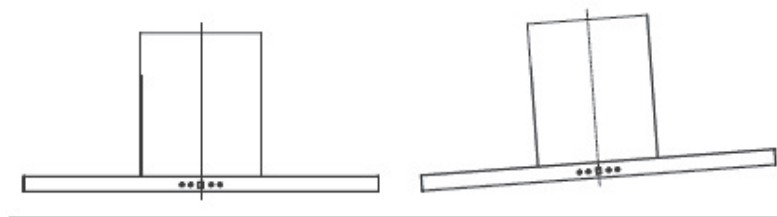

Pravilno

Pogrešno

UPOZORENJE



- Iz bezbednosnih razloga, koristite samo vijke iste veličine za pričvršćivanje ili montiranje koji su preporučeni u ovom uputstvu.
- Nepoštovanje uputstava za postavljanje šrafova ili uređaja za pričvršćivanje može dovesti do električnih opasnosti.

POČNITE DA KORISTITE SVOJU KUHINJSKU NAPU

Dodirna kontrola sa LED ekranom

DC600AXB / DC900AXB

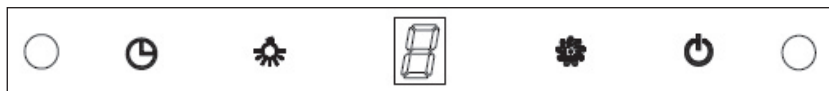

DC600AX / DC900AX



LED dodirna kontrola ima četiri dugmeta i dva senzora, pogledajte sliku.

(Tajmer), (Lampa), (Brzina), (Uključivanje)

Uključivanje napajanja

Nakon povezivanja kuhinjske nape na glavnu napajanje, indikatorska svetla svih dugmadi će se upaliti i zvučni signal će se čuti jednom. LED ekran će se isključiti. Kuhinjska napa ne radi i ulazi u režim čekanja.

Taster za lampu:

Pritisnite (taster za lampu) pritisnite, indikatorska svetla ovog dugmeta i svetla će se upaliti. Pritisnite ponovo, indikatorska svetla dugmeta za lampu i svetla će se ugasisi. Gornji koraci se mogu ponavljati.

(Uključivanje) taster:

- Pritiskajući (taster za lampu) pritisnite, indikatorska svetla ovog dugmeta i svetla će se upaliti. Pritisnite ponovo, indikatorska svetla dugmeta za lampu i svetla će se ugasisi. Gornji koraci se mogu ponavljati.
- Nakon što isključite napu pritiskom na dugme za napajanje, kada ponovo pritisnete dugme za napajanje da biste pokrenuli napu, mo-tor će raditi na brzini koja je bila pre poslednjeg isključivanja.

(Za brzinu) taster:

Kuhinjska napa ima tri nivoa brzine: nisku, srednju i visoku, a odgovarajući LED ekran će biti "1", "2", "3".

- After switching on by power button, the hood starts to work at low speed and the LED display will display "1".
- Pritisnite (taster za brzinu) pritisnite ponovo kada radi na niskoj brzini, kuhinjska napa će raditi na srednjoj brzini, a LED ekran će prikazivati "2".
- Pritisnite (taster za brzinu) taster ponovo kada radi na srednjoj brzini, kuhinjska napa će raditi na visokoj brzini, a LED ekran će prikazivati "3".
- Tokom rada, možete dodirnuti (taster za brzinu) za promenu brzine kružno: "niska -> srednja -> visoka -> niska -> srednja"







(Tajmer) taster:

Dugme tajmera se koristi samo za funkciju tajmera kada napa radi. Pritisak dugmeta će biti neaktivan kada je napa u režimu čekanja ili kada je svetlo uključeno odvojeno.

- Pritisnite taster za tajmer Pritisnite jednom da biste ušli u funkciju tajmera. Podešavanje tajmera je 9 minuta, a ekran će prikazati "9".
- Nakon uključivanja funkcije tajmera, LED ekran će prikazivati 9, 8, 7, smanjujući se svake minute. Kada vreme istekne, napa će se automatski isključiti, a ekran će se isključiti. U međuvremenu, svetlo će se ugasisi.

- Pritisnite dugme tajmera jednom, napa ulazi u funkciju tajmera. Pritisnite ponovo, napa će izaći iz ove funkcije. Gornji koraci se mogu ponavljati. Pritisnite dugme za brzinu kada je napa u stanju tajmera, automatski će izaći iz funkcije tajmera.

Režim senzora pokreta:

- Mahnite rukom s leva na desno jednom unutar 8 cm od prednje strane senzora, kuhinjska napa će to početi da radi na niskoj brzini, a LED ekran će prikazivati "1". Svetlo će se upaliti. Indikatorska svetla  (Uključivanje) taster,  (brzina) taster  (lampa) taster će se uključiti. Mahnite rukom s leva na desno ponovo, kuhinjska napa će raditi na srednjoj brzini, a LED ekran će prikazivati "2". Mahnite rukom u istom pravcu kao i ranije još jednom, kuhinjska napa će raditi na visokoj brzini, a LED ekran će prikazivati "3". Mahnite rukom na isti način ponovo kada napa radi na najvišoj brzini, napa će raditi na istoj brzini.
- Kada mahnete rukom s desna na levo jednom, kuhinjska napa će preći na nižu brzinu. Mahnite rukom s desna na levo kada napa radi na visokoj brzini, kuhinjska napa će se prebaciti na srednju brzinu. Indikatorska svetla  (lampa) taster,  (brzina) taster i  (uključivanje) taster će se uključiti. Mahnite rukom s desna na levo kada napa radi na srednjoj brzini, kuhinjska napa će se prebaciti na nisku brzinu. LED ekran će prikazivati trenutni nivo brzine. Ako se neprekidno smanjuje do nulte brzine, indikatorska svetla će se ugasiti i sve funkcije nape neće biti dostupne. Napa će tada ući u režim čekanja. Gornji koraci se mogu ponavljati.
- Ako ne dođe do bilo kakve operacije funkcionalnih dugmadi, senzor pokreta će ući u režim spavanja nakon 10 minuta. Ponovno aktiviranje funkcije pokreta zahteva ručnu operaciju bilo kojeg funkcionalnog dugmeta. Funkciju pokreta moguće je koristiti samo kada je aktivirana.

REŠAVANJE PROBLEMA

Greška	Mogući uzrok	Rešenje
Svetlo je uključeno, ali motor ne radi	Prekidač ventilatora je isključen	Izaberite položaj prekidača ventilatora.
	Prekidač ventilatora nije uspeo	Kontaktirajte servisni centar.
	Motor je otkazao	Kontaktirajte servisni centar.
Svetlo ne radi, motor ne radi	Kučni osigurači su pregoreli	Resetujte/zamenite osigurače.
	Kabl za napajanje je labav ili isključen	Vratite mrežni kabl za napajanje u utičnicu.
Curenje ulja	Jednosmerni ventil i izlaz nisu dobro zatvoreni	Uključite utičnicu.
	Curenje iz priključka dimnjaka i poklopca	Skinite jednosmerni ventil i zap-tite ga zaptivačem.
Svetla ne rade	Slomljene ili neispravne sijalice	Skinite dimnjak i zatvorite ga.
Nedovoljno usisavanje	Udaljenost između kuhinjske nape i plinske ploče je prevelika	Zamenite čepove prema ovom uputstvu.
Napa se naginje	Vijak za pričvršćivanje nije dovoljno zategnut	Ponovo postavite napu na odgovarajuću udaljenost.



NAPOMENA:

Sve električne popravke ovog uređaja moraju biti u skladu sa vašim lokalnim, državnim i saveznim zakonima. Molimo kontaktirajte servisni centar ako imate bilo kakve sumnje pre nego što preduzmete bilo koju od navedenih radnji. Uvek isključite uređaj iz napajanja kada otvorite jedinicu.

ODRŽAVANJE I ČIŠĆENJE

⚠ OPREZI!

- Pre nego što se izvrše radovi na održavanju ili čišćenju, kuhinjska napa treba da bude isključena iz glavnog napajanja. Uverite se da je kuhinjska napa isključena iz zidne utičnice i da je utikač uklonjen.
- Spoljašnje površine su podložne ogrebotinama i abrazijama, pa pratite uputstva za čišćenje kako biste postigli najbolje moguće rezultate bez oštećenja.

OPŠTE

Čišćenje i održavanje treba obavljati kada je uređaj hladan, posebno prilikom čišćenja. Izbegavajte ostavljanje alkalnih ili kiselih supstanci (sok od limuna, sirće itd.) na površinama.

NERDAJUĆI ČELIK

Nerdajući čelik treba redovno čistiti (npr. nedeljno) kako bi se osigurao dug vek trajanja. Osušite čistom mekom krpom. Može se koristiti specijalizovani sredstvo za čišćenje nerđajućeg čelika.

NAPOMENA:

Uverite se da se brisanje vrši duž žita nerđajućeg čelika kako biste sprečili pojavu neprivlačnih ogrebotina u obliku krsta.

POVRŠINA PANELO ZA KONTROLU

Površinu kontrolnog panela možete očistiti toplom sapunicom. Uverite se da je krpa čista i dobro ocedjena pre čišćenja. Koristite suhu meku krpu da uklonite višak vlage nakon čišćenja.

Važno:

Koristite neutralne deterdžente i izbegavajte korišćenje jakih hemikalija za čišćenje, jakih kućnih deterdženata ili proizvoda koji sadrže abrazive, jer to može uticati na izgled uređaja i potencijalno ukloniti bilo kakvo štampanje ili umetničke radove na kontrolnom panelu, što će poništiti garanciju proizvođača.

FILTRI ZA MASNOĆU

Potopite filter u vodu na temperaturi od oko 40-50°C, dodajte sredstvo za čišćenje, natapajte oko 2-3 minuta, a zatim očistite filter mekom četkom. Ne primenjujte preveliki pritisak kako biste izbegli oštećenje.

Filter se može prati u mašini za sudove. Stavite filter u mašinu za sudove, dodajte sredstvo za čišćenje i podesite temperaturu na oko 60°C za pranje.

Svi filteri su napravljeni od metala, pa prilikom čišćenja ne koristite sredstva za čišćenje koja imaju korozivno dejstvo na metalne proizvode.



NAPOMENA:

Uverite se da je napajanje isključeno kada čistite uređaj. Redosled demontaže filtera je prikazan na slici ispod.

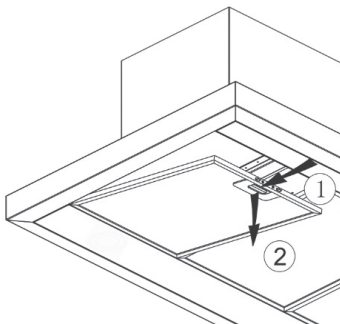

FILTER ZA UGLJEN - nije isporučen u paketu

Filter od aktivnog uglja može se koristiti za zadržavanje neprijatnih mirisa. Obično se filter od aktivnog uglja treba menjati svaka 3 do 6 meseci u zavisnosti od vaših navika u kuvanju. Postupak instalacije filtera od aktivnog uglja je sledeći:

1. Pre instalacije ili zamene filtera od aktivnog uglja, isključite glavno napajanje uređaja.
2. Pritisnite zaključavanje filtera i uklonite filter od mreže.
3. Okrenite filter od aktivnog uglja sa obe strane motora suprotno od kazaljke na satu. Zamenite filtere od aktivnog uglja novim filterima.
4. Postavite filter od mreže.
5. Povežite napajanje sa zidnom utičnicom.

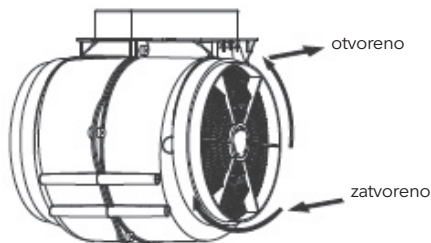
**NAPOMENA:**

- Uverite se da je filter čvrsto zaključan. U suprotnom, može se osloboditi i izazvati opasnost.
- Kada je filter od aktivnog uglja pričvršćen, usisna snaga će se smanjiti.

Zamena sijalice



- Sijalicu mora zameniti proizvođač, njegov servisni agent ili slične kvalifikovane osobe.
- Uvek isključite napajanje pre obavljanja bilo kakvih operacija na uređaju. Kada rukujete sijalicom, uverite se da se potpuno ohladila pre bilo kakvog direktnog kontakta s rukama.
- Kada rukujete sijalicama, držite ih krpom ili rukavicama kako biste osigurali da znoj ne dođe u kontakt sa žaruljom, jer to može smanjiti njen vek trajanja.

Napomena:

- Pre nego što zamenite svetla, uverite se da je uređaj isključen i odspojen iz utičnice.
- Zaštitite se od opasnosti prilikom menjanja svetala, poput nošenja rukavica.

Zamena svetla:

- Uklonite filter za masnoću.
- Način 1: Koristite alat ili ruku da pritisnete opružni čep s obe strane LED svetla prema unutra, dok se svetlo ne otpusti, vidi sliku 1. Zatim lagano povucite žicu za povezivanje svetla napolje i demontirajte terminal žice za povezivanje svetla. Vidi sliku 2.
- Način 2: Koristite ravni odvijač da podignete donji deo LED svetla, vidi sliku 3, zatim lagano povucite LED svetlo i žicu za povezivanje svetla. Vidi sliku 2.
- Primenite obrnut postupak da ponovo instalirate svetlo.

ILCOS D kod za ovu lampu je: DSS-1.5/65-S-120/33

- LED moduli-pravougaonasta lampa

- Maksimalna snaga: 2 x1,5 W

- Rang napona: DC 12V

Dimenzije:

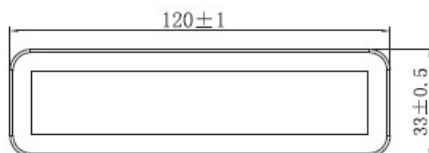

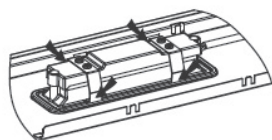

SI. 1



SI. 2

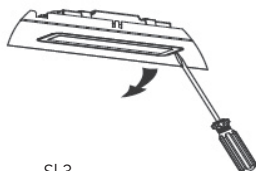

SI. 3

ZAŠTITA ŽIVOTNE SREDINE



Ovaj proizvod je označen simbolom za selektivno odlaganje otpada od električne opreme. To znači da se ovaj proizvod ne sme odlagati sa kućnim otpadom, već mora biti podržan sistemom selektivne sakupljanja u skladu sa Direktivom 2012/19/EU. Nakon toga će biti recikliran ili demontiran kako bi se minimizirali uticaji na životnu sredinu. Električni i elektronski proizvodi su potencijalno opasni za životnu sredinu i ljudsko zdravlje zbog prisustva opasnih materija. Za više informacija, molimo kontaktirajte lokalne ili regionalne vlasti.

NAPOMENA:

Sledeće prikazuje kako smanjiti ukupni uticaj na životnu sredinu (npr. potrošnja energije) tokom procesa kuvanja:

1. Instalirajte kuhinjski izduvni ventilator na pravom mestu gde postoji efikasna ventilacija.
2. Redovno čistite kuhinjski izduvni ventilator kako ne biste blokirali vazdušne puteve.
3. Zapamtite da isključite svetlo kuhinjskog izduvnog ventilatora nakon kuvanja.
4. Zapamtite da isključite kuhinjski izduvni ventilator nakon kuvanja.

INFORMACIJE ZA DEMONTAŽU

Ne rastavljajte uređaj na način koji nije prikazan u korisničkom priručniku. Uređaj se ne može rastaviti od strane korisnika. Na kraju životnog veka, uređaj se ne sme odlagati sa kućnim otpadom. Proverite sa lokalnim vlastima ili trgovcem za savete o recikliranju.

TESLA

tesla.info

