

TESLA

# TUMBLE DRYER

WT8H92M

## User Manual

ENG

BG

GR

HU

MNE

RO

SRB



Product images are for illustrative purposes only and may differ from the actual product.

# SAFETY INSTRUCTIONS



## CAUTION: RISK OF FIRE!



### WARNING!

To prevent any damages to your and others' life or property, you have to follow the safety notes.

### Intended use

- This heat pump dryer is intended for drying typical amounts of household laundry, which have been washed with water. It has been designed solely for private use and is not suitable for commercial or shared use (i.e. by several families in an apartment building).
- Use this appliance only as described in this user manual.
- This appliance is for indoor use only.
- Any other use is deemed improper and may result in damage to property or even personal injury.
- The manufacturer accepts no liability for damage caused by improper use.

### Safety Instructions

- The appliance corresponds to protection class I and may only be connected to a plug with a protective conductor that has been installed properly. When connecting the appliance to the mains, make sure that the mains voltage is correct. You can find more information about this on the rating plate.
- The electrical safety of this tumble dryer can only be guaranteed when correctly earthed. It is essential that this standard safety requirement is met. If in any doubt, please have the household wiring system tested by a qualified electrician. The manufacturer cannot be held liable for the consequences of an inadequate earthing system (e.g. electric shock).



### WARNING!

### Electric shock hazard

- Before connecting the tumble dryer, ensure that the connection parameter on the rating plate (fuse rating, voltage and frequency) match the mains electricity supply. If in any doubt, consult a qualified electrician.
- The electrical safety of this tumble dryer can only be guaranteed when correctly earthed. It is essential that this standard safety requirement is met. If in any doubt, please have the household wiring system tested by a qualified electrician. The manufacturer cannot be held liable for the consequences of an inadequate earthing system (e.g. electric shock).
- Do not pull the power cord forcefully. Please grasp the mains plug instead
- Do not plug/draw the mains plug with wet hands.
- Do not bend, clamp or damage the power cord and the power plug.
- If the power cable is damaged, it must be replaced by the manufacturer, its service agent or similarly qualified persons in order to avoid a hazard.
- Warning: The appliance must not be supplied through an external switching device, such as a timer, or connected to a circuit that is regularly switched on and off by a utility.
- Do not connect the appliance to the mains electricity supply by an extension lead, multi-socket adapter or similar.
- The accessibility of the plug must always be ensured, in order to disconnect the tumble dryer from the mains.
- If the appliance appear high temperature abnormally, please draw the mail plug immediately.

### Injury danger

- The appliance must not be installed behind a lockable door, a sliding door or a door with a hinge on the opposite side to that of the tumble dryer, in such a way that a full opening of the tumble dryer door is restricted.
- Do not disassemble or install the dryer without any instruction or supervision.
- Do not stack this dryer on washing machine without stacking kits. (If you want to stack this dryer on a washing machine, please purchase the independent parts.
- Installation shall be done by the manufacturer, its service agent or similarly qualified persons to avoid any hazards.)

- Do not lean on the opened door of the dryer.
- Condensed water is not drinking water. It can cause health problems in both people and animals if consumed.

### Damage danger

- Do not put more load than rated in this user manual. See the related chapter in the user manual.
- Do not operate the dryer without the door filter and base filter.
- Do not dry the clothes before being spun.
- Do not expose the dryer directly under the sun.
- Do not install the dryer in humid and drenching environment.
- While cleaning and maintenance, please do remember to pull out the power plug and do not directly spray the dryer with water.
- The appliance should not be overturned during normal use or maintenance.



**CAUTION: RISK OF FIRE!**

### Explosion & Fire danger

- Please do not dry the clothes with any flammable substances such as kerosene or alcohol. Otherwise, there may be explosion.
- The appliance contains an environmentally friendly but flammable R290 refrigerant. Keep away from open flame and other sources of ignition.
- The tumble dryer is not to be used if industrial chemicals have been used for cleaning.
- Do not dry unwashed items in the tumble dryer.
- Items that have been soiled with substances such as cooking oil, acetone, alcohol, petrol, kerosene, spot removers, turpentine, waxes and wax removers should be washed in hot water with an extra amount of detergent before being dried in the tumble dryer.
- Items such as foam rubber (latex foam), shower caps, waterproof textiles, rubber backed articles and clothes or pillows fitted with foam rubber pads should not be dried in the tumble dryer.
- Fabric softeners, or similar products, should be used as specified by the fabric softener instructions.
- Oil-affected items can ignite spontaneously, especially when exposed to heat sources such as in a tumble dryer.
- The items become warm, causing an oxidation reaction in the oil. Oxidation creates heat. If the heat cannot escape, the items can become hot enough to catch fire. Piling, stacking or storing oil-affected items can prevent heat from escaping and so create a fire hazard.
- Remove all objects from pockets such as lighters and matches.
- If it is unavoidable that fabrics that contain vegetable or cooking oil or have been contaminated by hair care products be placed in a tumble dryer they should first be washed in hot water with extra detergent. This will reduce, but not eliminate, the hazard.
- **WARNING:** Never stop a tumble dryer before the end of the drying cycle unless all items are quickly removed and spread out so that the heat is dissipated.
- Openings must not be obstructed.
- The lint trap has to be cleaned frequently.
- Lint must not to be allowed to accumulate around the tumble dryer.

### Safety with children

- This appliance can be used by children aged from 8 years and above and persons with reduced physical, sensory or mental capabilities or lack of experience and knowledge if they have been given supervision or instruction concerning use of the appliance in a safe way and understand the hazards involved. Children shall not play with the appliance.  
Cleaning and user maintenance shall not be done by children without supervision.
- Children should be supervised to ensure that they do not play with the appliance.
- Children of less than 3 years should be kept away unless continuously supervised.
- Always close the door after use. In this way you will avoid the danger of:
  1. Children climbing onto or into the dryer or hiding things in it.
  2. Pets or other small animals climbing into it.

# INSTALLATION

## Product Description

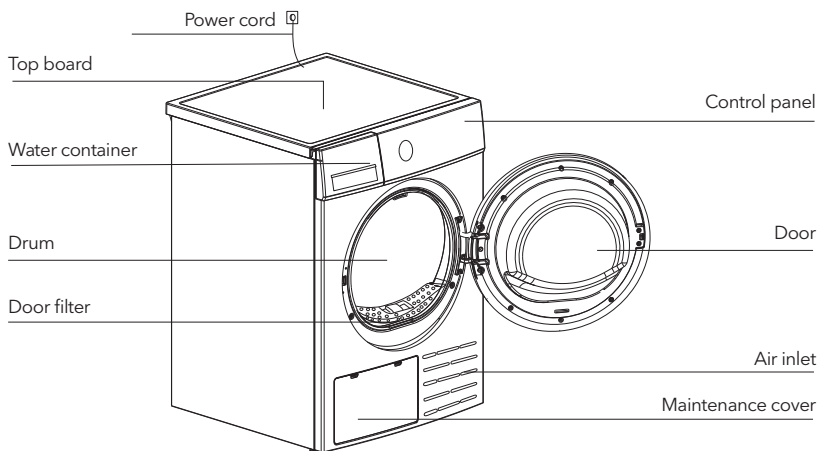

### NOTE

Note: The actual model you purchased might differ. Please see the product you purchased in kind prevail.

### Accessories

The following parts are optional for specific models.

If your dryer has following parts, please wear gloves and install them as per the instruction below.

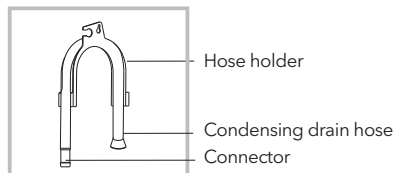

## Installation

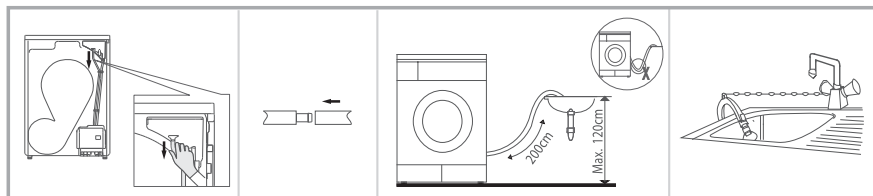

Remove the drain hose from the housing drawer.

Insert the drain hose and the external drainage hose into the connector.

Put the hose holder on the washing basin or any other sink.

## Transport

Move cautiously. Do not grasp any salient parts of machine. The machine door cannot be used as the handle for transport. If the dryer can't be transported erectly, the dryer can be tilted to right less than 30°.

Risk of injury and damage!

Improper handling of the appliance may result in injury.

- The appliance is very heavy. Never transport or carry the appliance alone; always with the assistance of another person.
- Remove all obstacles on the transport route and from the installation location, e.g. open doors and clear away objects lying on the floor.
- Do not use the open door as a handhold.
- Remove all package material before using the appliance.
- Before setting up the tumble dryer, check it for any externally visible damage.
- Do not install or use a damaged tumble dryer.
- Do not install the tumble dryer in a room where there is a risk of frost occurring.
- At temperatures around freezing point the tumble dryer may not be able to operate properly. There is a risk of damage if the condensed water is allowed to freeze in the pump and hoses.

## Installation Position

### WARNING!

- Children can become entangled in the packaging film or swallow small parts and suffocate. Do not allow children to play with the packaging.
- The appliance must not be installed behind a lockable door, a sliding door or a door with a hinge on the opposite side to that of the tumble dryer, in such a way that a full opening of the tumble dryer door is restricted.
- Do not restrict the floor clearance through deep pile carpets, strips of wood or similar. This might cause heat built-up which would interfere with the operation of the appliance.
  1. It is recommended that, for your convenience, the machine is positioned close to your washing machine.
  2. Do not stack this dryer on washing machine without stacking kits. If you want to stack this dryer on a washing machine, please purchase the independent parts. Installation shall be done by the manufacturer, its service agent or similarly qualified persons to avoid any hazards.
  3. The tumble dryer must be installed in a clean place, where dirt does not accumulate. Air must be able to circulate freely around the appliance. Do not obstruct the front air inlet or the air intake grilles at the back of the machine.
  4. To keep vibration and noise within minimum level when the dryer is in use, it must be placed on a firm and level surface.
  5. The feet must never be removed.

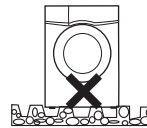
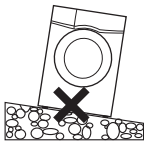

## Level Adjusting

Once in its permanent operating position, check that the dryer is absolutely level with the aid of a spirit level. If it is not, adjust the feet with a tool.

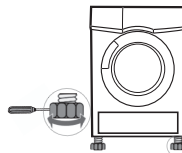

## Power Supply Connection

1. Make sure that the voltage of the power supply is the same as the electric specification of the dryer.
2. Do not connect the dryer with the power connection board, the universal plug or socket, do not use multi-plug adapters and extension cables.

# OPERATIONS

## Quick start



Before using, please make sure it's installed properly.

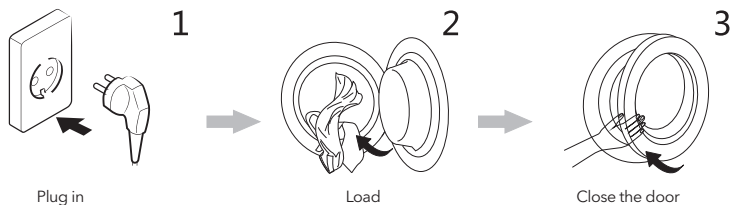

## Drying

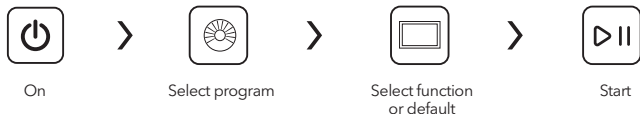

## After Drying

Buzzer beep or "0:00" on display.

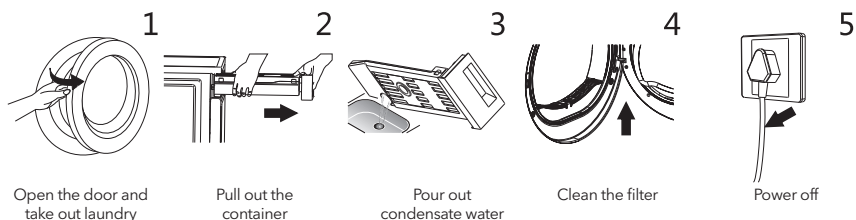

If use the socket with a switch, please press the switch to turn off the power directly.

## Before Each Drying



- Leave it to stand for 2 hours after transporting. Before first use, please use the soft fabric to clean the inside drum.
  1. Put some clean rags into the drum.
  2. Plug the power, press **【On/Off】**
  3. Select the **【Refresh】** Programme, press **【Start/Pause】** button.
  4. After finishing this programme, please follow the "cleaning and care" to clean the filter door.
- During drying, the compressor and the water will generate some noise which is entirely normal.

1. Before drying, thoroughly spin the laundry in washing machine. High spin speed shortens the drying time and saves energy.
2. For uniform drying result, sort the laundry according to fabric type and select the appropriate drying programme.
3. Before drying, please close zips, hooks and eyelets, button, tie fabric belts, etc.
4. Remove all objects from pockets such as lighters and matches.
5. Sew in or remove underwiring from bras.
6. Close duvet covers and pillow cases to prevent small items from being rolled up inside them.
7. Leave jackets open and undo any long zips so that textiles dry evenly.
8. Do not over dry the clothes, because over dried clothes can easily get creases.
9. Do not dry the articles containing rubber or similar elastic materials.
10. Keep the area around the tumble dryer clean. Coal dust or flour may cause an explosion.
11. The door shall be opened only after the programme of the tumble dryer is finished to avoid being scalded by hot steam or over heated drying machine.
12. Clean the lint filter and empty water container after each use to avoid extension of drying time and increase of energy consumption.
13. Do not dry clothes after dry-clean process.

**The reference weight of dry clothes (weight per item)**

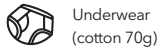

**NOTE**

- Do not put more load than rated.
- Do not dry dripping wet laundry. The dryer might get damaged

Only dry laundry suitable for tumble drying. Regard the laundry care labels:



Suitable for tumble drying



Normal drying process: Drying in the tumbler is possible under normal load and temperature 80°.



Mild drying process: Caution is appropriate when tumble drying. Select mild process with reduced thermal action.



Do not tumble dry: Articles unsuitable for drying in the tumbler.

## Control Panel

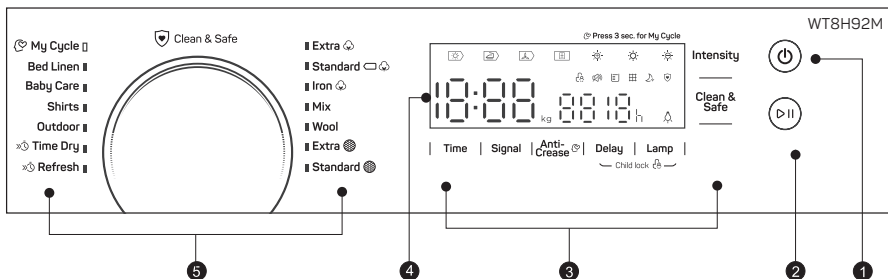

1. **On/Off**  
Product is on/off.
2. **Start/Pause**  
Press the button to start or pause the drying cycle.
3. **Option**  
These buttons are used for setting additional functions.
4. **Display**  
The display shows the setting, estimated program time remaining and status messages of your dryer.
5. **Programmes**  
Different drying cycles can be selected according to the users need and the type of laundry to be dried.

## Option

Anti-Crease

### Anti-Crease

At the end of the drying cycle, the anti-crease time is 60 minutes (default) or 30minutes and 90minutes(selected).

This function prevents the laundry from creases. The laundry can be removed during the anti-crease phase. Except **Wool** and **Refresh**, all the other programmes have this function.

Delay

### Delay

This function is used for delaying the start of the drying programme up to 12 hours.

When the delayed programme starts, the time starts to countdown on the display and the delay icon blinks.

1. Load your laundry and make sure the machine door is closed.
2. Press the **On/Off** button, then use the programme selector knob to select the desired programme.
3. Press the **Delay** button.
4. Repeatedly press the **Delay** button to select the desired delay time.
5. After the **Start/Pause** button is pressed, the Dryer is at the running condition. The drying procedure will be automatically performed when the delay time is over.
6. If you press the **Start/Pause** button again, the delay function will be paused.
7. If you want to cancel the "Delay" function, please press the **On/Off** button.

Silence Dry

### Silence Dry

Rotate speed of the drum will drop down to reduce the noise of the dryer, but the drying time will extend.



## Intensity

**Intensity**

You can adjust the dryness level of the laundry by pressing the **【Intensity】** button. There are four grades.

1. The intensity function can be activated only before the programme starts.
2. Press the **【Intensity】** button repeatedly to select the drying grade.
3. Except the **【Wool】**, **【Time Dry】**, **【Refresh】**, programme, all the other programmes can be adjusted with the **【Intensity】** function.

## Time

**Time**

When the **【Time Dry】** or **【Refresh】** programme is selected, the **【Time】** button can be used to adjust the drying time in 10 min. steps.

## Lamp

**Lamp**

The drum light will be on for 3 minutes when the button is pressed or 1 minute when the door is open.

## Signal

**Signal**

Set the buzzer on or off. In default condition, the buzzer is on.

When the buzzer is on:

1. The dryer will affirm pressed function button by a sound.
2. If the programme knob is rotated during the dryer is running, the buzzer will remind the user that this is an invalid operation.
3. When the drying programme is done, the buzzer will beep.

## Clean &amp; Safe

**Clean & Safe**

After selecting the program, you can choose the "Clean & Safe" function according to your needs. Press **【Clean & Safe】** to select this function.

Press it again to cancel. After selecting the "Clean & Safe" function, the clothes are sterilized during the drying process, making the clothes cleaner and safer.

















Use this function with caution for light, thin or delicate laundry.

## Child Lock

**Child Lock**

1. This machine incorporates a special child safety lock, which can prevent children from carelessly pressing buttons or making the faulty operation.
2. When the drying cycle is running, press the **【Delay】** and **【Lamp】** buttons at the same time for 3 seconds to start child lock function.
3. When child lock function is set, the display will show Child lock icon and all button are deactivated, except **【On/Off】** button.
4. To deactivate the child lock function, the **【Delay】** and **【Lamp】** buttons shall be pressed at the same time for 3 seconds.

## Display

	Cotton
	Synthetics
	Child lock
	Remaining Time indicator/Error message
	Cycle phase status
	Clean filters (warning)
	Empty water container (warning)
	Intensity (dry level)
	Lamp
	Signal
	My Cycle
	Silence Dry
	Clean & Safe
	Time
	UV
 WOOL CARE	The wool drying cycle of this machine has been approved by The Woolmark Company for the drying of machine dryable wool products provided that the products are dried according to the instructions on the garment label and those issued by the manufacturer of this tumble dryer. M2120

## Programmes

### Program selector

1. When the LED display screen brightens up, rotate the programme knob to select the desired programme.
2. Select the **【Time】**, **【Signal】**, **【Anti-Crease】**, **【Delay】**, **【Lamp】**, **【Silence Dry】**, **【Clean & Safe】** or **【Intensity】** functions for additional options.
3. Press the **【Start/Pause】** button.
4. Press the **【On/Off】** button after the programme has completed.

### Program start

The drum will rotate after the programme starts. The cycle phase LED in the display will light up and the remaining programme time will be displayed.

### Program end

1. The drum will stop rotating after the programme ends. The display will show "0:00"; also the cycle phase LED showing "End" and related LED will illuminate. The dryer will start **【Anti-Crease】** function if user doesn't remove the load.

After the load is removed, press **【On/Off】** to switch off if the display is on. Drying is complete, please unplug.

- Deal with the problems according to "Trouble Shooting" section, if there is an unexpected stop during the drying procedure or the dryer shows an Error Code

## Drying Programs Table

Program		Max Load	Application/Properties	Delay	Time
<b>Cotton</b>	<b>For cottons and coloureds made of cotton or linen.</b>		For single or multi-layer cotton laundry to be dried completely for direct storage.  For single layer cotton laundry to remain damp for ironing.	<b>Y</b>	<b>N</b>
	Extra	8.0kg			
	Standard 				
	Iron				
<b>Mix</b>	Mix	3.5kg	For mixed fabrics from cotton and synthetics.	<b>Y</b>	<b>N</b>
<b>Synthetics</b>	Extra	3.5kg	For thick or multi-layer synthetic fabrics to be dried completely.	<b>Y</b>	<b>N</b>
	Standard		To dry thin synthetic textiles, which are not ironed, such as easy care shirts, baby cloths or socks.		
<b>Wool</b>		1.0kg	Gentle drying for machine washable wool items. The final moisture content will depend on the load size and the moisture content after spinning.	<b>Y</b>	<b>N</b>
<b>My Cycle</b>		–	Define and save your favourite programme.	<b>Y</b>	–
<b>Bed Linen</b>		4.0kg	To dry bed linen, bed sheets or other large items.	<b>Y</b>	<b>N</b>
<b>Baby Care</b>		1.0kg	To dry small amount of baby clothing.	<b>Y</b>	<b>N</b>
<b>Shirts</b>		1.0kg	For easy care laundry, such as shirts and blouses equipped with anti-crease functionality to minimize the ironing effort. Place clothes loosely in the dryer. Once dried, remove quickly and hang it on a clothes hanger.	<b>Y</b>	<b>N</b>
<b>Outdoor</b>		3.0kg	To dry sportswear and thin fabrics from polyester, which are not ironed.	<b>Y</b>	<b>N</b>
<b>Time</b>	Time Dry	3.0kg	To dry individual items or complete the drying process of multi-layer fabrics with different drying behavior, such as jackets, pillows or voluminous items. Min 10 min. to max. 150 min. (in 10 min.steps)	<b>Y</b>	<b>Y</b>
	Refresh	1.0kg	To refresh clothes or to remove odors. Min. 20 min to max. 220 min.(in 10 min. steps)		

### NOTE

Note for Test Institutes:

-  Test programme in accordance with Regulation 392/2012/EU for energy labelling, measured in accordance with EN 61121 and suitable for drying normal cotton load at rated load capacity.  
This programme is suitable for drying normal wet cotton laundry and it is the most efficient programme in terms of energy consumption for cotton.

## Consumption Data

Program	Capacity	Spin Speed / Residual Humidity	Drying Time	Energy Consumption
Cotton Standard	8kg	1000rpm / 60%	210min	1.74kWh
Cotton Standard	4kg	1000rpm / 60%	125min	1.01kWh
Synthetic Standard	3.5kg	800rpm / 40%	60min	0.60kWh

### NOTE

- Thick or multi-layered fabrics, e.g. jackets etc., are not easy to dry. You had better choose Cotton Extra programme.
- As uneven material, thick and multi-layered clothes are not easy to dry, it is better to choose the appropriate time drying programme to completely dry them if some parts of the clothes are still damp after programme finishes.
- ① All data are measured in accordance with EN 61121. The actual consumption may differ from the values given in the table, depending on the amount of the laundry, type of fabric, residual moisture and any additional functions selected.

## MAINTENANCE

### Cleaning and Care

#### Empty the water container

1. Pull out and hold the water container with two hands.
2. Tilt the water container, pour out the condensate water into the basin.
3. Install the water container.

#### WARNING!

- Empty the water container after each use. Once the water container is filled completely, the programme will be paused and the 'E' icon will light. After the container is emptied, the dryer can be restarted by pressing **【Start/Pause】** button.
- Do not drink the condensate water.

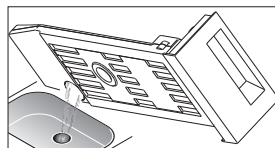
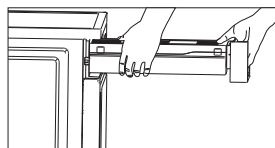

#### Clean the filters

This dryer has a primary door lint filter and a base filter in front of the heat exchanger for additional protection. Make sure you clean the door filter after each cycle. The base filter need to be cleaned after each fifth drying programme.

#### Clean the filter door

1. Open the door.
2. Take out the door filter.
3. Open the filter and remove the fluff on the filter, you can clean it in running water.
4. Dry the door filter thoroughly before installing it back.

#### NOTE

Take notice of the correct orientation before to insert the door filter.

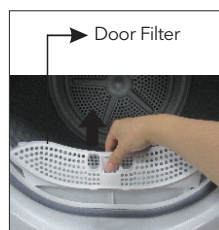

## Clean heat exchanger



### WARNING!

**Do not touch the heat exchanger with your hand, which may cause an injury.**

- As necessary, approx. once every 6 months, remove the fluff from the heat exchanger using a vacuum cleaner with a dusting brush attached.
- Clean the heat exchanger without applying any pressure. Otherwise the heat exchanger could be damaged. The dryer will not dry if the cooling fins are damaged or bent.

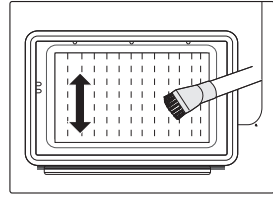

## Clean Tumble dryer



### WARNING!

- Disconnect the power cord before cleaning!
- Clean the dryer with a wet cloth which is only damped by clean water.
- Do not use solvents, abrasive cleaners, glass cleaners or all-purpose cleaners. These could damage plastic surfaces and other parts.
- Please wear gloves when cleaning.

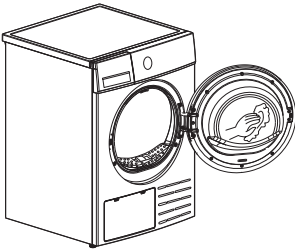

- Prepare a wet cloth damped by clean water.
- Clean the door, especially the inside window.
- Clean the sealing around the door opening.
- Clean the humidity sensor inside the drum.
- Take out all the filters, clean the sealing and air flow openings.
- Before starting the dryer, dry all parts with a soft cloth.

# TROUBLESHOOTING

Many malfunctions and faults that might occur in daily operation can be easily remedied. Time and money will be saved because a service call won't be needed.

The following guide may help you to find the reason for a malfunction and correct it.

Display	Reason	Solutions
"E33"	Temperature sensor error	Please contact your local service center if the problem occurs.
"E64"	BLDC motor communication error	
"E82"	PCB communication error	
"E"	Water pump failure or water level sensor failure	Empty container
	Container is full	





### WARNING!

- Only authorised technicians can carry out repairs.
- If the LED displays other prompt and the dryer does not work, please call the service.

**NOTE**

Before you call the service, please check if you have dealt with the problems yourself consulting the user instructions.

Problem	Solution
Display is not on	<ul style="list-style-type: none"> <li>• Check if the power supply works.</li> <li>• Check if the mains plug is inserted.</li> <li>• Check the selected programme .</li> <li>• Press the <b>【On/Off】</b> button.</li> </ul>
"  " is lighting	<ul style="list-style-type: none"> <li>• Check the water container. If it's full, please pour out the condensate water and restart the dryer.</li> <li>• If the container is not full, please restart the dryer directly.</li> <li>• If the " " icon is still lighting after you have finished the first two steps, please call the service.</li> </ul>
"  "is lighting	<ul style="list-style-type: none"> <li>• Clear lint filter.</li> </ul>
Dryer does not start	<ul style="list-style-type: none"> <li>• Connect the tumble dryer to the mains.</li> <li>• Turn on the tumble dryer.</li> <li>• Check the the door is closed.</li> <li>• Check the programme is set.</li> <li>• Press the <b>【Start/Pause】</b> button.</li> </ul>
Degree of dryness was not reached or drying time too long	<ul style="list-style-type: none"> <li>• Clean lint filter and heat exchanger.</li> <li>• Empty the water container.</li> <li>• Check the drain hose.</li> <li>• Check installation place is appropriate.</li> <li>• Keep the air inlet clean.</li> <li>• Use higher drying intensity level programme or time programme.</li> </ul>
There are humming noises	<ul style="list-style-type: none"> <li>• The compressor is operating. These noises are quite normal and do not indicate a fault.</li> </ul>
The dryer switches off at the end of the programme	<ul style="list-style-type: none"> <li>• The dryer switches off automatically for energy saving. This is not an error but a normal function.</li> </ul>

**WARNING!**

If you cannot deal with the problems by yourself and need help:

- Press the **【On/Off】** button.
- Pull out the mains plug and call the service.

## Technical Specifications

Dimension (LxWxH)	595x600x845(mm)
Ambient temperature	+2°C ~ +35°C
Rated input power	800W
Rated voltage	220-240V~
Rated frequency	50Hz
Refrigerant	R290
Weight of product	41kg
Rated capacity	8.0kg
GWP	3
CO <sub>2</sub> - eq	0.00T
Quantity of refrigerant	120g

Contains fluorinated greenhouse gases covered by the Kyoto Protocol.  
Hermetically sealed.

### NOTE

- The rated capacity is the maximum capacity to be dried at one time. Make sure that the dry clothes which are loaded into the appliance do not exceed the rated capacity.
- Do not install the tumble dryer in a room when there is a risk of frost occurring. At temperatures around freezing point the tumble dryer may not be able to operate properly.
- There is a risk of damage if the condensate water is allowed to freeze in the pump, hoses and / or condensate water container.

## Correct Disposal of this product:



This marking indicates that this product should not be disposed with other household wastes throughout the EU. To prevent possible harm to the environment or human health from uncontrolled waste disposal, recycle it responsibly to promote the sustainable reuse of material resources. To return your used device, please use the return and collection systems or contact the retailer where the product was purchased. They can take this product for environmental safe recycling.

## Disposal of packaging material

The packaging is designed to protect the appliance from damage during transportation. The packaging materials are environmentally friendly and should be recycled. Recycling the packaging can reduce the use of raw materials in the manufacturing process and the amount of waste in landfill sites.

# ИНСТРУКЦИИ ЗА БЕЗОПАСНОСТ



## ВНИМАНИЕ: ОПАСНОСТ ОТ ПОЖАР!



### ПРЕДУПРЕЖДЕНИЕ!

За да предотвратите какъвто и да било риск за собствения си живот и живота на други хора или увреждане на Вашето и чуждо имущество, трябва да се придържате към инструкциите за безопасност.

### Предвидена употреба

- Тази сушилня с термопомпа е предназначена за сушене на обичайни количества битово пране, което е било изпрано с вода. Тя е проектирана единствено за лична употреба и не е подходяща за търговска или колективна употреба (т.е. от няколко семейства в жилищна сграда).
- Използвайте този уред само съгласно описаното в това ръководство.
- Този уред е предназначен само за употреба на закрито.
- Всяка друга употреба се счита за неправилна и може да доведе до материални щети или дори телесни наранявания.
- Производителят не носи отговорност за щети, причинени от неправилна употреба.

### Инструкции за безопасност

- Устройството отговаря на клас на защита I и може да се свързва само към щепсел с правилно инсталиран защитен проводник. Когато свързвате уреда към електрическата мрежа се уверете, че мрежовото напрежение е правилно. Повече информация за това можете да намерите на табелката с данни.
- Електрическата безопасност на тази сушилня може да бъде гарантирана само ако е правилно заземена. От съществено значение е това стандартно
- изискване за безопасност да бъде изпълнено. Ако имате някакви съмнения относно електрическата инсталация в дома Ви, проверете системата с квалифициран електротехник. Производителят не носи отговорност за последствията, причинени поради неадекватна заземителна система (например токов удар).



### ПРЕДУПРЕЖДЕНИЕ!

### Опасност от токов удар.

- Преди да свържете сушилнята се уверете, че параметрите на свързване, посочени на табелката с данни (номинален предпазител, напрежение и честота), са съвместими с електрическото захранване. Ако имате някакви съмнения - консултирайте се с квалифициран електротехник.
- Електрическата безопасност на тази сушилня може да бъде гарантирана само ако е правилно заземена. От съществено значение е това стандартно изискване за безопасност да бъде изпълнено. Ако имате някакви съмнения относно електрическата инсталация в дома Ви, проверете системата с квалифициран електротехник. Производителят не носи отговорност за последствията, причинени поради неадекватна заземителна система (например токов удар).
- Не издърпвайте захранващия кабел със сила. Вместо това хванете щепсела.
- Не включвайте/изключвайте щепсела от контакта с мокри ръце.
- Не огъвайте, прищипвайте и не повреждайте захранващия кабел или щепсела.
- Ако захранващият кабел е повреден, той трябва да бъде заменен от производителя, негов сервизен агент или от лица с подобна квалификация, за да се избегне опасност.
- Предупреждение: Уредът не трябва да бъде захранван от външно превключващо устройство като таймер или да е свързан към верига, която периодично се включва и изключва от доставчика на комунални услуги.
- Не свързвайте уреда към електрическата мрежа с помощта на удължител, разклонител с много гнезда или подобни.
- Щепселът трябва винаги да е достъпен, за да можете да изключите сушилнята от електрическата мрежа.
- Ако уредът достигне необичайно висока температура, незабавно го изключете от контакта.



### Опасност от нараняване

- Уредът не трябва да се монтира зад заключваща се врата, плъзгаща се врата или врата с панта от противоположната страна на тази на сушилнята по начин, който да ограничи пълното отваряне на вратата на сушилнята.
- Не разглобявайте и не монтирайте сушилнята без инструкции или надзор.
- Не поставяйте тази сушилна върху пералня ако няма оборудване, което да ги поддържа една върху друга. (Ако желаете да поставите тази сушилна върху пералня, необходимо е да закупите съответните части.
- Монтажът трябва да се извършва само от производителя, негов сервизен техник или лица с подобна квалификация, за да се избегне опасност.
- Не се облягайте на отворената врата на сушилнята.
- Кондензната вода не става за пиене. Ако бъде консумирана, може да причини здравословни проблеми както при хората, така и при животните.

### Опасност от щети

- Не поставяйте повече пране от указаното в това ръководство за потребителя. Вижте съответната глава в ръководството за потребителя.
- Не включвайте сушилнята, ако не е инсталиран филтърът, разположен във вратата и основния филтър.
- Не сушете пране, което не е било предварително центрофугирано.
- Не излагайте сушилнята на пряка слънчева светлина.
- Не поставяйте сушилнята във влажни и мокри помещения.
- Когато почиствате и поддържате, не забравяйте да изключите захранващия кабел и не измивайте директно сушилнята с вода.
- По време на нормална употреба или поддръжка устройството не трябва да се преобръща.



### ВНИМАНИЕ: ОПАСНОСТ ОТ ПОЖАР!

### Опасност от експлозия и пожар

- Не сушете пране, което преди това е било в контакт с запалими вещества, като керосин и алкохол. В противен случай може да възникне експлозия.
- Устройството съдържа екологично чист, но запалим хладилен агент R290. Да се пази от открит огън и други източници на възпламеняване.
- Сушилнята не трябва да се използва, ако за почистване са използвани промишлени химикали.
- Не сушете пране в сушилнята, което преди това не е било изпрано.
- Преди сушене в машината, прането, замърсено с вещества като хранителни масла, ацетон, алкохол, бензин, керосин, препарати за отстраняване на петна, терпентин, восък и препарати за отстраняване на восък, трябва да бъде изпрано в гореща вода с повече препарат.
- Предмети като дунапренова гума (латексова пяна), шапки за баня, водоустойчив текстил, изделия с гумена подплата и дрехи или възглавници, снабдени с подложки от пяна, не трябва да се сушат в сушилнята.
- Омекотителите за тъкани и подобни продукти трябва да се използват според указанията на опаковката.
- Предмети, които са били в контакт с масло, могат да се възпламенят спонтанно, особено ако са изложени на източници на топлина, като барабанна сушилна.
- Прането се загрява, което води до окислителна реакция в маслото. Окисляването създава топлина. Ако топлината не може да излезе, прането може да достигне достатъчно висока температура, за да се запали. Натрупването, подреждането или съхраняването на пране, което е било в контакт с масло може да се задържи топлината, създавайки опасност от пожар.
- Извадете от джобовете си всички предмети като запалки и кибрит.
- Ако тъкани, които са замърсени с растително или хранително масло или продукти за грижа за косата, трябва да се поставят в сушилнята, те първо трябва да се измият в гореща вода с повече препарат. Това ще намали риска, макар и да не го елиминира напълно.
- **ПРЕДУПРЕЖДЕНИЕ:** Никога не спирайте сушилнята преди края на цикъла на сушене, освен ако всички дрехи не бъдат отстранени бързо и прострени, така че да се охладят.
- Отворите не трябва да бъдат запушени.
- Уловителят за мъх трябва да се почиства често.
- Не трябва да се оставя мъхът да се натрупва в сушилнята.

### Безопасност за деца

- Този уред може да се използва от деца на възраст от 8 и повече години и лица с намалени физически, сетивни или психически способности или с недостатъчно опит и познания, ако те са под наблюдение или са инструктирани относно използването на уреда по безопасен начин и осъзнават опасностите, свързани неговата експлоатация. Децата не трябва да си играят с уреда.
- Почистването и поддръжката не следва да се извършват от децата без надзор.
- Децата трябва да бъдат наблюдавани, за да се уверите, че те не си играят с уреда.
- Деца под 3-годишна възраст трябва да се държат далеч от устройството, освен ако не са под постоянен надзор.
- Винаги затваряйте вратата след употреба. По този начин ще избегнете опасността от:
  1. Деца, които се катерят върху или влизат в сушилнята или крият нещо в нея.
  2. Домашни любимци или други малки животни, които се крият в нея.

## МОНТИРАНЕ

### Описание на уреда

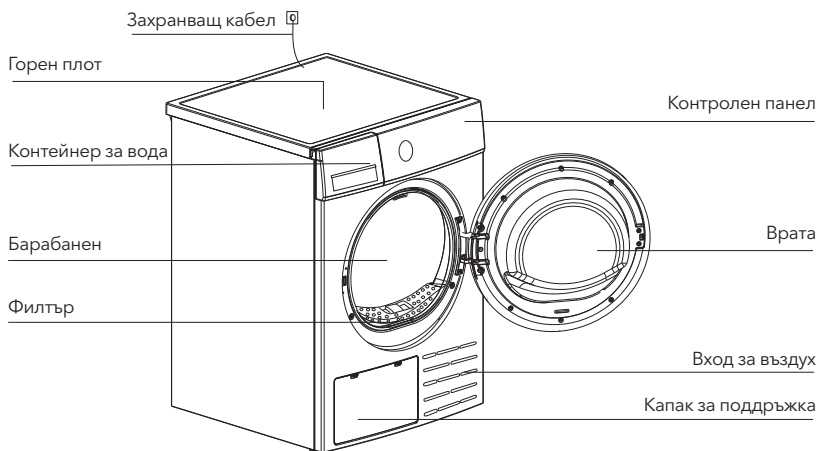

### ЗАБЕЛЕЖКА

Действителният модел, който сте закупили, може да се различава. Вижте продукта, който сте закупили за справка.

### Акcesoари

Следните части са незадължителни за определени модели.

Ако сушилнята ви се доставя със следните части, сложете ръкавици и ги монтирайте, като следвате инструкциите по-долу.

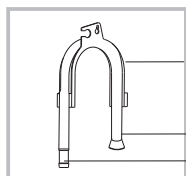

## Монтиране

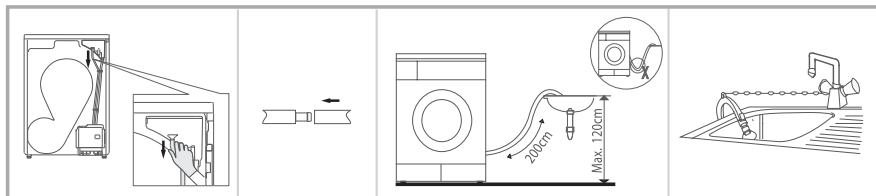

Извадете маркуча за източване от отделението в корпуса.

Поставете маркуча за източване и външния маркуч за източване в конектора.

Поставете скобата на маркуча върху мивката или друг съд с канал.

### Транспорт

Преместете внимателно устройството. Не хващайте устройството за изпъкналите части. Вратата на сушилнята не трябва да се използва за захващане по време на пренасяне. Ако сушилнята не може да се транспортира изправена, сушилнята може да бъде наклонена надясно на по-малко от 30°.

Риск от нараняване и повреда!

Неправилната работа с уреда може да доведе до нараняване.

- Този уред е много тежък. Никога не транспортирайте и не пренасяйте уреда сами; винаги използвайте помощта на друг човек.
- Отстранете всички препятствия по пътя на транспортирането и от мястото на монтаж, т.е. отворете вратите и отстранете предметите, лежащи на пода.
- Не използвайте отворената врата на сушилнята като дръжка.
- Преди да използвате уреда, отстранете всички опаковъчни материали.
- Преди да монтирате сушилнята, проверете я за видими външни повреди. Не монтирайте и не използвайте повредена сушилня.
- Не поставяйте сушилнята в помещение, където съществува риск от замръзване. При температури около точката на замръзване сушилнята може да не работи правилно. Съществува риск от повреда, ако кондензнатната вода бъде оставена да замръзне в помпата и маркучите.

### Място на монтаж

#### **! ПРЕДУПРЕЖДЕНИЕ!**

- Децата могат да се омотаят в опаковъчното фолио или да погълнат малки парченца и да се задушат. Не позволявайте на децата да си играят с опаковката.
- Уредът не трябва да се монтира зад заключваща се врата, плъзгаща се врата или врата с панта от противоположната страна на тази на сушилнята по начин, който да ограничи пълното отваряне на вратата на сушилнята.
- Не блокирайте въздушния поток в долната част на машината с дебели прагове, дъски и други подобни. Това може да доведе до акумулиране на топлина, което да попречи на работата на уреда.
  1. За ваше удобство е препоръчително да поставите сушилнята близо до Вашата пералня.
  2. Не поставяйте тази сушилня върху пералня ако няма оборудване, което да ги поддържа една върху друга. (Ако желаете да поставите тази сушилня върху пералня, необходимо е да закупите съответните части.
  3. Монтажът трябва да се извършва само от производителя, негов сервизен техник или лица с подобна квалификация, за да се избегне опасност.
  4. Поставете сушилнята на чисто място, където не се натрупва мръсотия.
  5. Въздухът трябва да циркулира свободно около цялото устройство. Не блокирайте предния отвор за въздух или въздушната решетка на гърба на машината.
  6. За да сведете до минимум вибрациите и шума на сушилнята по време на употреба, сушилнята трябва да бъде поставена върху твърда и равна повърхност.
  7. Никога не отстранявайте крачетата.

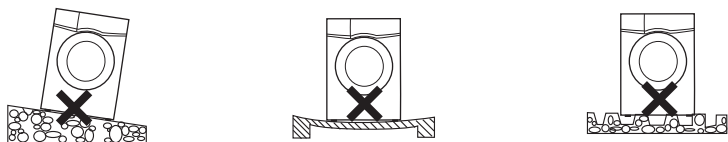

### Нивелиране

След като бъде поставена в постоянното си работно положение, с помощта на нивелир проверете дали сушилнята е напълно нивелирана. Ако това не е така, коригирайте краката с инструмент.

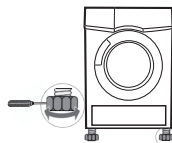

### Връзка за електрозахранване

1. Уверете се, че електрозахранването е с напрежение, което съответства на стойностите, посочени в спецификацията за сушилнята.
2. Не свързвайте сушилнята чрез захранваща платка, универсален щепсел или контакт, не използвайте адаптери за многокраен контакт и удължаващи кабели.

## ЕКСПОАТАЦИЯ

### Бързо стартиране

#### ЗАБЕЛЕЖКА

Преди употреба се уверете, че устройството е правилно позиционирано.

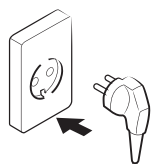

Включете

1

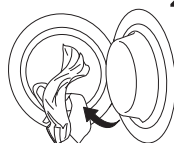

Заредете

2

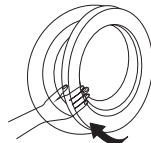

Затворете вратата

3

### Изсушаване



Включете



Изберете програма



Изберете функция или оставете стойностите по подразбиране



Стартирайте

### След изсушаване

Ще прозвучи звуков сигнал или на дисплея ще се появи „0:00“.

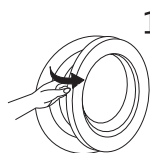

Отворете вратата и извадете прането

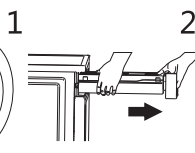

Извадете тавата за събиране на кондензат



Излейте кондензатна вода

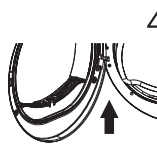

Почистете филтъра захранването

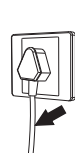

Изключете

#### ЗАБЕЛЕЖКА

Ако използвате контакт с ключ, моля, натиснете ключа, за да изключите директно захранването.

## Преди всяко сушене

### ЗАБЕЛЕЖКА

- Оставете да престои 2 часа след транспортиране. Преди първа употреба, използвайте кърпа от мека материя за почистване на вътрешния барабан.
  1. Поставете чисти парцали в барабана.
  2. Включете захранването, натиснете бутона **【On/Off】**
  3. Изберете програмата **【Refresh】**, натиснете бутона **【Start/Pause】**.
  4. След приключване на тази програма, моля, следвайте указанията в раздел „Почистване и грижи“, за да почистите филтъра на вратата.
- По време на сушенето компресорът и водната помпа генерират известен шум, което е напълно но.
  1. Преди сушене завъртете прането добре в пералнята. Високоскоростното центрофугиране може да намали периода на сушене и да спести енергия.
  2. За да осигурите равномерно сушене, сортирайте прането според вида на тъканта и изберете подходящата програмата за сушене.
  3. Преди сушене закопчайте циповете, залепете велкро лентите, закопчайте копчетата, завържете платнените колани и други подобни.
  4. Извадете от джобовете си всички предмети като запалки и кибрит.
  5. Зашийте или отстранете подплънките от сутиените.
  6. Закопчайте завивките и калъфките за възглавници, за да предотвратите омотаването на дребно пране в тях.
  7. Оставете якетата отворени и разкопчайте всички дълги ципове, така че тъканите да изсъхнат равномерно.
  8. Не пресушавайте прането, защото пресушените дрехи се намачкват по-лесно.
  9. Не сушете дрехи, които съдържат гума или подобни еластични материали.
  10. Поддържайте чиста зоната около сушилната. Въглищен прах или брашно могат да предизвикат експлозия.
  11. Вратата трябва да се отваря само след приключване на програмата на сушилната, за да се предотврати излагането на кожата на ръцете на гореща пара или изгаряния от горещите части на сушилната.
  12. След всяка употреба на машината почиствайте филтъра за мъх и изпразвайте контейнера за кондензат, за да предотвратите удължаване на периода на сушене и увеличаване на консумацията на енергия.
  13. Не сушете дрехи, които са били чистени на химическо чистене.

### Ориентировъчно тегло на сухи дрехи (тегло на артикул)



Пуловери  
(смесени тъкани  
800 g)



Яке  
(памук 800 g)



Дънки  
(800 g)



Хавлиена  
кърпа за баня  
(памук 900 g)



Единична чаршаф  
(памук 600 g)



Работно облекло  
(1120 g)



Пижами  
(200 g)



Ризи  
(памук 300 g)



Тениски  
(памук 180 g)



Бельо  
(памук 70 g)



Чорапи  
(комбинирана плетка 50 g)

### ЗАБЕЛЕЖКА

- Не поставяйте в сушилната повече пране от препоръчаното.
- Не сушете нецентрофугирано пране. Сушилнята може да се повреди.

Сушете само пране, подходящо за сушене в сушилна. Обърнете внимание на етикетите на прането:



Подходящо за сушене в сушилна



Нормален процес на сушене: Сушенето в сушилна е възможно при нормално натоварване и температура от 80 °.



Нежен процес на сушене: При сушене в сушилна е необходимо да се внимава. Изберете мек процес с намалено топлинно действие.



Да не се суши в сушилна: Изделия, неподходящи за сушене в сушилна.

## Контролен панел

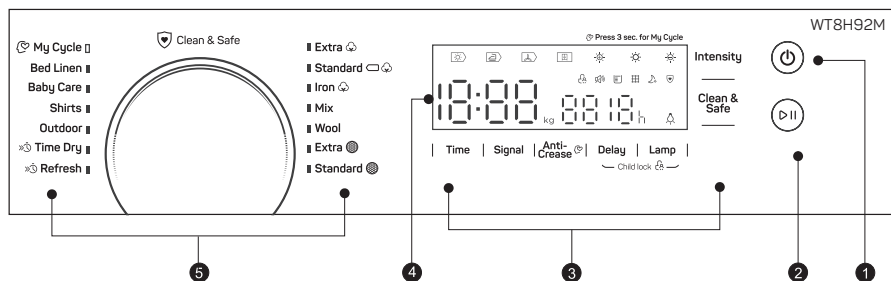

### 1. Включване/изключване

Уредът е включен/изключен.

### 2. Start/Pause (Старт/Пауза)

Натиснете този бутон, за да стартирате или поставите на пауза цикъла на сушене.

### 3. Опционално

Тези бутони се използват за задаване на допълнителни функции.

### 4. Дисплей

Дисплеят показва настройките, приблизителното оставашко време до завършване на цикъла и съобщенията за състоянието на Вашата сушилна.

### 5. Програми

Могат да бъдат избрани различни програми за сушене в зависимост от нуждите на потребителя и вида на прането, което ще се суши.

## Option

Anti-Crease

### Anti-Crease (Функция против намачкване)

Продължителността на цикъла против намачкване в края на цикъла на сушене е 60 минути (по подразбиране) или 30 минути и 90 минути (по избор).

Тази функция предотвратява намачкване на прането. Прането може да се извади от машината по време на фазата против намачкване. С изключение на програмите **【Wool】** (Вълна) и **【Refresh】** (Освежаване), всички други програми имат тази функция.

Delay

### Delay (Отложен старт)

Тази функция се използва за отлагане на стартирането на програмата за сушене до 12 часа. Когато активирате закъснението при стартиране на програмата, оставашкото време до началото на цикъла, показано на дисплея, ще започне да намалява и иконата за опция „Отложен старт“ ще мига.

1. Поставете прането в машината и се уверете, че вратата на машината е затворена.
2. Натиснете бутона **【On/Off】** след което използвайте копчето за избор на програма, за да изберете желаната програма.
3. Натиснете бутона **【Delay】** (Отложен старт).

- Натиснете неколкократно бутона **【Delay】** (Отложен старт), за да изберете желаното време за отлагане.
- След натискане на бутона **【Start/Pause】** (Старт/пауза), сушилнята е в работно състояние. Цикълът на сушене ще се активира автоматично след изтичане на периода на закъснение при стартиране.
- Ако натиснете отново бутона **【Start/Pause】** (Старт/пауза), ще поставите на пауза опцията за отлагане на стартирането.
- Ако искате да отмените функцията Delay (Отложен старт), натиснете бутона **【On/Off】**.

Silence  
Dry**Безшумно сушене**

Скоростта на въртене на барабана ще намалее, за да се намали шума на сушилнята, но времето за сушене ще се удължи.

Intensity

**Интензивност**

Можете да регулирате степента на изсушаване на прането, като натиснете бутона **【Intensity】** (Интензивност).

Налични са четири степени.

The intensity function can be activated only before the programme starts.

- Функцията Интензивност може да бъде активирана само преди старта на програмата.
- Натиснете неколкократно бутона **【Intensity】** (Интензивност), за да изберете степента на изсушаване.
- С изключение на програмите **【Wool】**, (Вълна), **【Time Dry】**, (сушене за определено време), **【Refresh】**, (Освежаване), всички други програми могат да се регулират с функцията.

Time

**Час**

Когато е избрана програма **【Time Dry】** (сушене за определено време) или **【Refresh】** (Освежаване), бутонът [Time] може да се използва за регулиране на времето за сушене на стъпки от 10 минути.

Lamp

**Лампа**

Лампата в барабана ще свети в продължение на 3 минути, когато бутонът е натиснат или 1 минута, когато вратата е отворена.

Signal

**Сигнал**

Включване или изключване на звуковия сигнал. Звуковият сигнал е включен по подразбиране. Ако звуковият сигнал е включен:

- Когато звуковият сигнал е включен:
- Ако копчето за избор на програми се завърти по време на работа на сушилнята, звуковият сигнал ще напомни на потребителя, че това е невалидна операция.
- Когато програмата за сушене приключи, ще прозвучи звуков сигнал.

















Clean &  
Safe**Clean & Safe**

After selecting the program, you can choose the "Clean & Safe" function according to your needs. Press **【Clean & Safe】** to select this function. Press it again to cancel. After selecting the "Clean & Safe" function, the clothes are sterilized during the drying process, making the clothes cleaner and safer. Use this function with caution for light, thin or delicate laundry.

Child  
Lock**Child Lock** (заключване за защита срещу достъп на деца)

- Тази машина има специална опция за заключване за безопасност на децата, която предотвратява децата безразсъдно да натискат бутоните или неправилно активиране на машината.
- Когато стартирате цикъл на сушене, натиснете едновременно бутоните **【Delay】** (Отложен старт) и **【Lamp】** (Лампа) и задръжте за повече от 3 секунди, за да активирате функцията за заключване за защита срещу достъп на деца.
- Когато функцията за заключване за защита срещу достъп на деца, иконата ще се появи на дисплея и всички бутони ще бъдат дезактивирани, освен бутона **【On/Off】**.
- За да дезактивирате функцията за заключване за защита срещу достъп на деца, трябва да натиснете едновременно за 3 секунди бутоните **【Delay】** (Отложен старт) и **【Lamp】** (Лампа).

## Дисплей

	Памук
	Синтетика
	Заклучване за защита срещу достъп на деца
	Индикатор за оставащо време/Съобщение за грешка
	Състояние на фазата на цикъла
	Почистване на филтрите (предупреждение)
	Изпразване на съда за вода (предупреждение)
	Интензивност (ниво на изсушаване)
	Лампа
	Сигнал
	Моят цикъл
	Безшумно сушене
	Clean & Safe
	Време
	UV
 WOOL CARE	Цикълът на сушене на вълна на тази машина е одобрен от The Woolmark Company за машинно сушене на вълнени изделия, при условие че изделията се сушат съгласно инструкциите на етикета на дрехата и тези, издадени от производителя на тази сушилня. M2120

## Програми

### Избор на програма

1. Когато светодиодаът светне, завъртете копчето за избор на програма, за да изберете желаната програма.
2. Изберете функцията **【Time】**, **【Signal】**, **【Anti-Crease】**, **【Delay】**, **【Lamp】**, **【Silence Dry】**, **【Clean & Safe】** или **【Intensity】** за допълнителни опции.
3. Натиснете бутона **【Start/Pause】**
4. След приключване на програмата, натиснете бутона **【On/Off】**

### Стартиране на програмата

След стартиране на програмата, барабанът ще започне да се върти. Светодиодът на дисплея, който показва текущата фаза на цикъла, ще светне и ще се покаже оставащото време на програмата.

### Край на програмата

1. Барабанът ще спре да се върти, след като програмата приключи. Дисплеят ще покаже "0:00", а светодиодаът на фазата на цикъла, показващ "End" (Край) и свързаните с него светодиоди ще светнат. Ако потребителят не извади прането, сушилнята ще активира функцията **【Anti-Crease】** (против намачкване).  
След като извадите прането, натиснете бутона **【On/Off】** за да изключите, ако дисплеят е включен. Сушенето е приключило, моля, изключете щепсела.



2. Ако по време на процеса на сушене има неочаквано прекъсване на работата, на сушилната се показва код за грешка, разрешете проблемите в съответствие с данните, посочени в раздела „Отстраняване на проблеми“.

Таблица с програми за сушене

Програма	Максимално з Не ареждане	Приложение/Свойства	Отлагане	Време	
<b>Cotton (памук)</b>	<b>За памук и цветни тъкани от памук или лен.</b>		<b>Да</b>	<b>Не</b>	
	Extra	8.0kg			За еднослойно или многослойно памучно пране, което да бъде напълно изсушено за директно прибиране в гардероба.
	Стандартно □				
Ютия		За еднослойно памучно пране, което да остане леко влажно за гладене.			
<b>Mix (смесени тъкани)</b>	Mix	3.5kg	За смесени тъкани от памук и синтетика.	<b>Да</b>	<b>Не</b>
<b>Synthetics (синтетика)</b>	Extra	3.5kg	За дебели или многослойни синтетични тъкани, които да бъдат напълно изсушени.	<b>Да</b>	<b>Не</b>
	Standard		За изсушаване на тънки синтетични тъкани, които не се гладят, като ризи, бебешки дрехи или чорапи.		
<b>Wool (Вълна)</b>		1.0kg	Нежно изсушаване на вълнени дрехи, които могат да се перат в пералня. Крайното съдържание на влага ще зависи от обема на прането и съдържанието на влага след центрофугирането.	<b>Да</b>	<b>Не</b>
<b>Моят цикъл</b>		–	Определете и запазете любимата си програма.	<b>Да</b>	–
<b>Bed Linen (Постелно бельо)</b>		4.0kg	За сушене на постелно бельо, чаршафи или други големи дрехи.	<b>Да</b>	<b>Не</b>
<b>Baby care (Бebешки дрехи)</b>		1.0kg	За сушене на малко количество бебешки дрехи.	<b>Да</b>	<b>Не</b>
<b>Shirts (Ризи)</b>		1.0kg	За лесни за поддръжка дрехи, като тениски и блузи, с функция против намачкване, която да се сведе до минимум усилията при гладене. Поставете дрехите рехаво в сушилната. След като изсъхнат, извадете ги бързо и ги закачете на закачалка за дрехи.	<b>Да</b>	<b>Не</b>
<b>Outdoor (На открито)</b>		3.0kg	За сушене на спортно облекло, тънки материи, полиестер, които не се гладят.	<b>Да</b>	<b>Не</b>
<b>Time (сушене за определено време)</b>	Time Dry	3.0kg	За изсушаване на отделни артикули или завършване на процеса на сушене на многослойни тъкани с различно време за изсушаване, като якета, възглавници или обемни артикули. Минимум 10 мин. до максимум 150 мин. (на стъпки от 10 мин.)	<b>Да</b>	<b>Да</b>
	Опресняване	1.0kg	За освежаване на дрехите или за отстраняване на миризми. Минимум 10 мин. до максимум 220 мин. (на стъпки от 10 мин.)		

### ЗАБЕЛЕЖКА

ЗАБЕЛЕЖКА for Test Institutes:

- Програма за Изпитване в съответствие с регламент 392/2012/ЕС за енергийно етикетирание, оценена в съответствие с EN 61121 и подходяща за сушене на нормален обем пране от памук при номинална товароносимост.

Тази програма е подходяща за сушене на нормално мокро памучно пране и е най-ефективната програма за памук по отношение на потреблението на енергия.

## Данни за потреблението

Програма	Капацитет	Скорост на центрофугиране/ Остатъчна влажност	Време за съхнене	Консумация на електроенергия
Cotton Standard	8kg	1000rpm / 60%	210min	1.74kWh
Cotton Standard	4kg	1000rpm / 60%	125min	1.01kWh
Synthetic Standard	3.5kg	800rpm / 40%	60min	0.60kWh

### ЗАБЕЛЕЖКА

- Дебели или многослойни тъкани, напр. якета и др. са по-трудни за изсушаване. Най-добре е да изберете програмата Cotton Extra.
- Тъй като неравномерните тъкани, дебелите и многослойни дрехи не се сушат лесно, по-добре е да изберете подходящата по време програма за сушене, за да ги изсушите, ако някои части от дрехите все още са влажни след приключване на програмата.
- ① Всички данни са отчетени в съответствие с EN 61121. Действителната консумация може да се различава от стойностите, посочени в таблицата, в зависимост от количеството пране, вида на тъканта, остатъчната влага и всички избрани допълнителни функции.

## ПОДДРЪЖКА

### Почистване и поддръжка

#### Изпразнете контейнера за вода

1. Хванете и издърпайте контейнера за вода с две ръце.
2. Наклонете контейнера за вода, излейте кондензираната вода в мивката.
3. Поставете контейнера за вода

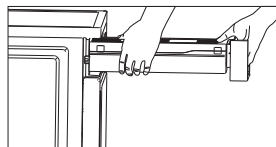

#### ⚠ ПРЕДУПРЕЖДЕНИЕ!

- Изпразвайте контейнера за вода след всяка употреба. Когато контейнера за вода се напълни, програмата ще бъде поставена на пауза и ще светне иконата . След изпразване на контейнера сушилната може да се рестартира чрез натискане на бутона **【Start/Pause】**.
- Не пийте кондензната вода.

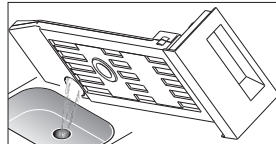

#### Почистване на филтрите

Тази сушилна разполага с основен филтър за мъх на вратата и основен филтър, който се намира преди топлообменника за допълнителна защита. Почиствайте филтрите на вратата след всеки цикъл. Основният филтър трябва да бъде почистван след всеки пети цикъл на сушене.

#### Почистване на филтъра на вратата

1. Отворете вратата.
2. Извадете филтъра във вратата
3. Отворете филтъра и отстранете наслоения мъх върху филтъра, можете да го почиствате с течаща вода.
4. Изсушете добре филтъра във вратата, преди да го поставите обратно.

### ЗАБЕЛЕЖКА

Обърнете внимание на правилната ориентация, преди да поставите обратно филтъра във вратата.



## Почистване на топлообменника

### ⚠ ПРЕДУПРЕЖДЕНИЕ!

Не докосвайте топлообменника с ръка, това може да причини нараняване.

- При необходимост, приблизително, веднъж на всеки 6 месеца, отстранявайте мъха от топлообменника с помощта на прахосмукачка с прикрепена четка за прах.
- Почиствайте топлообменника без да прилагате никакъв натиск. В противен случай топлообменникът може да се повреди. Сушилнята не изсъхва, ако охлаждащите ребра са повредени или огънати.

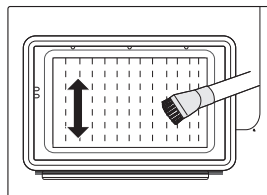

## Почистване на сушилнята

### ⚠ ПРЕДУПРЕЖДЕНИЕ!

- Преди почистване изключете захранващия кабел!
- Почиствайте сушилнята с влажна кърпа, която е напоена само с чиста вода.
- Не използвайте разтворители, абразивни почистващи препарати, почистващи препарати за стъкло или универсални почистващи препарати. Те могат да повредят пластмасовите повърхности и други части.
- Носете ръкавици по време на почистването.

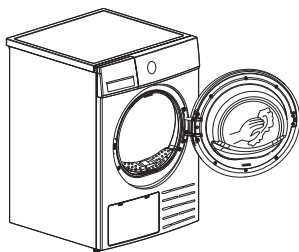

- Пригответе влажна кърпа, напоена с чиста вода.
- Почистете вратата, особено вътрешната страна на прозореца.
- Почистете уплътнението около отвора на вратата.
- Почистете сензора за влага във вътрешността на барабана.
- Отстранете всички филтри, почистете уплътненията на отворите и отворите за въздушния поток.
- Преди да стартирате сушилнята, подсушете всички части с мека кърпа.

## ОТСТРАНЯВАНЕ НА НЕИЗПРАВНОСТИ

Много проблеми и неизправности, които могат да възникнат в ежедневната работа, могат лесно да бъдат отстранени. Ще бъдат спестени време и пари, защото няма да е необходимо обаждане в сервиз. Следното ръководство може да Ви помогне да намерите причината за проблема и да го отстраните.

Показание	Причина	Решение
"E33"	Грешка на сензора за температура	Моля, свържете се с местния сервизен център, ако проблемът продължава.
"E64"	грешка в комуникацията на безчетковия двигател за постоянен ток (BLDC)	
"E82"	Грешка в комуникацията на печатната платка (PCB)	
ⓘ	Water pump failure or water level sensor failure	Изпразнете контейнера.
	Контейнерът е пълен	

### ⚠ ПРЕДУПРЕЖДЕНИЕ!

- Ремонтите трябва да се извършват само от оторизиран технически персонал.
- Ако светодиодният индикатор показва други подкани и сушилнята не работи, моля, обадете се в сервиза.

### ☰ ЗАБЕЛЕЖКА

Преди да се обадите в сервиза, опитайте се да разрешите проблема, като се консултирате с ръководството за потребителя.

Проблем	Решение
Дисплеят не се включва	<ul style="list-style-type: none"> <li>• Проверете дали захранването работи.</li> <li>• Проверете дали щепселът е включен.</li> <li>• Проверете избраната програма.</li> <li>• Натиснете <b>【On/Off】</b> бутона</li> </ul>
Иконата "☹" свети	<ul style="list-style-type: none"> <li>• Проверете контейнера за вода Ако е пълен, излейте кондензата и рестартирайте сушилнята.</li> <li>• Ако контейнерът не е пълен, директно рестартирайте сушилнята.</li> <li>• Ако иконата "☹" все още свети след завършване на първите две стъпки, обадете се в сервиса.</li> </ul>
Иконата "🔧" свети	<ul style="list-style-type: none"> <li>• Почистете филтъра за мъх.</li> </ul>
Сушилнята не се стартира	<ul style="list-style-type: none"> <li>• Свържете сушилнята към електрическата мрежа.</li> <li>• Включете сушилнята.</li> <li>• Проверете дали вратата е затворена.</li> <li>• Проверете дали програмата е зададена.</li> <li>• Натиснете бутона <b>【Start/Pause】</b></li> </ul>
Не е достигната желаната степен на сухота или времето за сушене е твърде дълго	<ul style="list-style-type: none"> <li>• Почистете филтъра за мъх и топлообменника.</li> <li>• Изпразнете контейнера за вода</li> <li>• Проверете маркуча за източване.</li> <li>• Проверете дали мястото за монтаж е подходящо.</li> <li>• Поддържайте входа за въздух чист.</li> <li>• Използвайте програма с по-висок интензитет на сушене или програма за време.</li> </ul>
Чува се бръмчене	<ul style="list-style-type: none"> <li>• Компресорът функционира. Тези шумове са съвсем нормални и не показват неизправност.</li> </ul>
Сушилнята се изключва след края на програмата	<ul style="list-style-type: none"> <li>• Сушилнята се изключва автоматично, за да пести енергия. Това не е грешка, а нормална функция.</li> </ul>



### ПРЕДУПРЕЖДЕНИЕ!

Ако не можете сами да се справите с проблема и се нуждаете от помощ:

- Натиснете бутона **【On/Off】**
- Издърпайте щепсела и се обадете на сервиса.

## Технически спецификации

Размери (Д x Ш x В)	595x600x845(mm)
Температура на околната среда	+2°C ~ +35°C
Номинална входна мощност	800W
Номинално напрежение	220-240V~
Номинална честота	50Hz
Охлаждащ агент	R290
Тегло на продукта	41kg
Номинален капацитет	8.0kg
GWP (потенциал за глобално затопляне)	3
Еквивалент на въглероден диоксид (CO <sub>2</sub> - eq)	0.00T
Количество хладилен агент	120g

Това устройство съдържа флуорирани парникови газове, обхванати от Протокола от Киото. Херметически запечатано.

### ЗАБЕЛЕЖКА

- Номиналният капацитет е максималният капацитет, който може да бъде изсушен наведнъж. Уверете се, че сухото тегло на заредените в уреда дрехи не надвишава номиналния капацитет.
- Не поставяйте сушилнята в помещение, където съществува риск от замръзване. При температури около точката на замръзване сушилнята може да не работи правилно.
- Съществува риск от повреда, ако кондензатната вода се остави да замръзне в помпата, маркучите и/или контейнера за кондензна вода.

## Правилно отстраняване от употреба на този продукт:



Тази маркировка показва, че този продукт не трябва да се изхвърля заедно с други битови отпадъци в целия ЕС. За да предотвратите възможни щети върху околната среда или човешкото здраве поради неконтролираното изхвърляне на отпадъци, рециклирайте ги отговорно, за да насърчите устойчивото повторно използване на материалните ресурси. За да върнете използваното устройство, използвайте системата за връщане и събиране или се свържете с търговеца, от когото сте закупили продукта. Те могат да вземат от Вас този продукт и да го рециклират безопасно.

## Отстраняване на опаковъчния материал

Опаковката е предназначена да предпазва оборудването от повреда по време на транспортиране. Опаковъчните материали са природосъобразни и трябва да бъдат рециклирани. Рециклирането на опаковки може да намали използването на суровини в производствения процес и количеството отпадъци в сметницата.

# ΟΔΗΓΙΕΣ ΑΣΦΑΛΕΙΑΣ



## ΠΡΟΣΟΧΗ: ΚΙΝΔΥΝΟΣ ΠΥΡΚΑΓΙΑΣ!



### ΠΡΟΕΙΔΟΠΟΙΗΣΗ!

Για την αποφυγή καταστάσεων επιζήμιων για τη ζωή και την υλική περιουσία τόσο τη δική σας όσο και τρίτων, επιβάλλεται η τήρηση των σημειώσεων ασφαλείας.

### Προβλεπόμενη χρήση

- Αυτό το στεγνωτήριο με αντλία θερμότητας προορίζεται για το στέγνωμα κανονικών ποσοτήτων οικιακών ρούχων, τα οποία έχουν πλυθεί με νερό. Έχει σχεδιαστεί αποκλειστικά για ιδιωτική χρήση και δεν είναι κατάλληλο για επαγγελματική ή κοινόχρηστη χρήση (δηλαδή από πολλές διαφορετικές οικογένειες σε μια πολυκατοικία).
- Χρησιμοποιήστε αυτήν τη συσκευή σύμφωνα με τις οδηγίες που περιγράφονται στο παρόν χειρίδιο χρήσης.
- Η συσκευή αυτή προορίζεται μόνο για οικιακή χρήση.
- Κάθε άλλη χρήση θεωρείται ακατάλληλη και μπορεί να οδηγήσει στην πρόκληση υλικών ζημιών ή σε τραυματισμούς.
- Ο κατασκευαστής δεν φέρει καμία ευθύνη για ζημιές που προκαλούνται από την ακατάλληλη χρήση της συσκευής.

### Οδηγίες ασφαλείας

- Η συσκευή κατατάσσεται στην κατηγορία προστασίας Ι και μπορεί να συνδεθεί σε κατάλληλα εγκατεστημένη πρίζα με αγώγιμο προστασίας. Κατά τη σύνδεση της συσκευής στο δίκτυο, βεβαιωθείτε ότι η τάση δικτύου είναι σωστή. Μπορείτε να βρείτε περισσότερες πληροφορίες στην ετικέτα ονομαστικών χαρακτηριστικών.
- Η ηλεκτρική ασφάλεια αυτού του στεγνωτηρίου προϋποθέτει την κατάλληλη γείωση της συσκευής. Η τήρηση αυτής της πρότυπης απαίτησης ασφαλείας είναι θεμελιώδους σημασίας. Εάν έχετε αμφιβολίες, απευθυνθείτε σε έναν εξειδικευμένο ηλεκτρολόγο για τον έλεγχο του οικιακού συστήματος καλωδίωσης. Ο κατασκευαστής δεν φέρει καμία ευθύνη για τις συνέπειες ενός συστήματος με ανεπαρκή γείωση (π.χ. ηλεκτροπληξία).



### ΠΡΟΕΙΔΟΠΟΙΗΣΗ!

### Κίνδυνος ηλεκτροπληξίας

- Πριν από τη σύνδεση του στεγνωτηρίου, βεβαιωθείτε ότι οι παράμετροι σύνδεσης που αναφέρονται στην ετικέτα ονομαστικών χαρακτηριστικών (ονομαστική ένταση ασφαλείας, τάση και συχνότητα) ταιριάζουν με την παροχή ηλεκτρικού ρεύματος. Εάν έχετε αμφιβολίες, συμβουλευτείτε έναν εξειδικευμένο ηλεκτρολόγο.
- Η ηλεκτρική ασφάλεια αυτού του στεγνωτηρίου προϋποθέτει την κατάλληλη γείωση της συσκευής. Η τήρηση αυτής της πρότυπης απαίτησης ασφαλείας είναι θεμελιώδους σημασίας. Εάν έχετε αμφιβολίες, απευθυνθείτε σε έναν εξειδικευμένο ηλεκτρολόγο για τον έλεγχο του οικιακού συστήματος καλωδίωσης. Ο κατασκευαστής δεν φέρει καμία ευθύνη για τις συνέπειες ενός συστήματος με ανεπαρκή γείωση (π.χ. ηλεκτροπληξία).
- Μην τραβάτε το καλώδιο τροφοδοσίας με δύναμη. Αντ' αυτού, τραβήξτε το φις του καλωδίου για να αποσυνδέσετε τη συσκευή από την πρίζα.
- Μην συνδέετε/αφαιρείτε το φις με βρεγμένα χέρια/από την πρίζα.
- Μην λυγίζετε, σφίγγετε ή προκαλείτε ζημιά στο καλώδιο τροφοδοσίας και το φις του.
- Εάν το καλώδιο τροφοδοσίας υποστεί ζημιά, πρέπει να αντικατασταθεί από τον κατασκευαστή, τον αντιπρόσωπο σέρβις ή από ομοίως εξειδικευμένα άτομα, προς αποφυγή τυχόν κινδύνων.
- Προειδοποίηση: Η συσκευή δεν πρέπει να διαθέτει εξωτερική διάταξη μεταγωγής, όπως χρονοδιακόπτη, συνδεδεμένη με ένα κύκλωμα που ενεργοποιείται και απενεργοποιείται σε συχνή βάση από ένα πρόγραμμα γενικής/κοινής χρήσης.
- Μην συνδέετε τη συσκευή με το ηλεκτρικό δίκτυο μέσω καλωδίου επέκτασης, προσαρμογέα πολλαπλών υποδοχών ή παρόμοια εξαρτήματα.
- Η προσβασιμότητα του φις πρέπει πάντα να διασφαλίζεται, έτσι ώστε να υπάρχει δυνατότητα αποσύνδεσης του στεγνωτηρίου από το δίκτυο.
- Εάν η συσκευή αναπτύξει αφύσικα υψηλή θερμοκρασία, βγάλτε την αμέσως από την πρίζα.

### Κίνδυνος τραυματισμού

- Η συσκευή δεν πρέπει να εγκαθίσταται πίσω από πόρτα που κλειδώνει, συρόμενη πόρτα ή πόρτα με μεντεσέ στην αντίθετη πλευρά από αυτή του στεγνωτηρίου με τρόπο που να παρεμποδίζεται το πλήρες άνοιγμα του στεγνωτηρίου.
- Μην απουναρμολογείτε και εγκαθιστάτε το στεγνωτήριο χωρίς καθοδήγηση ή επίβλεψη.
- Μην τοποθετείτε αυτό το στεγνωτήριο επάνω σε πλυντήριο χωρίς kit τοποθέτησης. (Εάν επιθυμείτε να τοποθετήσετε αυτό το στεγνωτήριο επάνω σε ένα πλυντήριο, αγοράστε τα απαραίτητα μεμονωμένα εξαρτήματα).
- Η τοποθέτηση θα πρέπει να γίνει από τον κατασκευαστή, τον αντιπρόσωπο τεχνικής υποστήριξης του κατασκευαστή ή ομοίως εξειδικευμένο επαγγελματία, προς αποφυγή ενδεχόμενων κινδύνων).
- Μην στηρίζετε στην ανοιχτή πόρτα του στεγνωτηρίου.

- Το συμπύκνωμα δεν αποτελεί πόσιμο νερό. Σε περίπτωση κατανάλωσης μπορεί να προκαλέσει προβλήματα υγείας τόσο στους ανθρώπους όσο και στα ζώα.

### Κίνδυνος πρόκλησης ζημιάς

- Μην τοποθετείτε στη συσκευή φορτίο μεγαλύτερο από αυτό που αναφέρεται στο εγχειρίδιο χρήσης. Ανατρέξτε στη σχετική ενότητα στο εγχειρίδιο χρήσης.
- Μην θέτετε σε λειτουργία το στεγνωτήριο χωρίς το φίλτρο της πόρτας και το φίλτρο βύσσης.
- Μη στεγνώνετε ρούχα που δεν έχουν στυφτεί.
- Μην εγκαθιστάτε το στεγνωτήριο σε θέση που εκτίθεται άμεσα στο ηλιακό φως.
- Μην εγκαθιστάτε το στεγνωτήριο σε περιβάλλον με υγρασία ή διαρροές.
- Κατά την εκτέλεση εργασιών καθαρισμού και συντήρησης, μην παραλείψετε να αφαιρέσετε το φιν από την πρίζα. Μην ψεκάζετε το στεγνωτήριο απευθείας με νερό.
- Η συσκευή δεν πρέπει να ανατρέπεται κατά την κανονική χρήση ή τη συντήρηση.



### ΠΡΟΣΟΧΗ: ΚΙΝΔΥΝΟΣ ΠΥΡΚΑΓΙΑΣ!

### Κίνδυνος έκρηξης & πυρκαγιάς

- Μην στεγνώνετε τα ρούχα με εύφλεκτες ουσίες, όπως κηροζίνη ή οινόπνευμα. Υπάρχει κίνδυνος να προκληθεί έκρηξη.
- Η συσκευή περιέχει ένα φιλικό προς το περιβάλλον αλλά εύφλεκτο ψυκτικό μέσο R290. Κρατήστε τη μακριά από φλόγες ή άλλες πηγές ανάφλεξης.
- Το στεγνωτήριο δεν πρέπει να χρησιμοποιείται, αν για τον καθαρισμό του χρησιμοποιήθηκαν επαγγελματικά χημικά.
- Μη στεγνώνετε είδη που δεν έχουν πλυθεί στο στεγνωτήριο.
- Είδη λερωμένα με ουσίες, όπως μαγειρικό λάδι, ασετόν, οινόπνευμα, πετρέλαιο, κηροζίνη, αφαιρετικά λεκέδων, νέφτι, κερί και αφαιρετικά κεριού πρέπει πρώτα να πλυθούν με ζεστό νερό με επιπλέον ποσότητα απορρυπαντικού και μετά να στεγνώσουν στο στεγνωτήριο.
- Διάφορα είδη, όπως αφρός καουτσούκ (αφρός λάτεξ), σκουφάκια για ντους, αδιάβροχα υφάσματα, είδη με επένδυση από καουτσούκ και ρούχα ή μαξιλάρια γεμισμένα με αφρό καουτσούκ δεν πρέπει να στεγνώνουν στο στεγνωτήριο.
- Τα μαλακτικά ρούχων και τα παρεμφερή προϊόντα πρέπει να χρησιμοποιούνται σύμφωνα με τις οδηγίες του κατασκευαστή τους.
- Είδη λερωμένα με λάδι μπορούν να αναφλεγούν αυτόματα, ιδίως όταν εκτίθενται σε πηγές θερμότητας, όπως μέσα στο στεγνωτήριο.
- Τα είδη θερμαίνονται, προκαλώντας οξειδωτική αντίδραση στο λάδι. Η οξείδωση παράγει θερμότητα. Αν η διαφυγή της θερμότητας δεν είναι δυνατή, τα είδη μπορούν να θερμανθούν τόσο ώστε να πιάσουν φωτιά. Η στοίβαξη ή η φύλαξη ειδών λερωμένων με λάδι μπορεί να εμποδίσει τη διαφυγή της θερμότητας, δημιουργώντας έτσι κίνδυνο εκδήλωσης πυρκαγιάς.
- Αφαιρείτε όλα τα αντικείμενα από τις τσέπες, όπως αναπτήρες και σπύρτα.
- Αν πρέπει οπωσδήποτε να τοποθετηθούν στο στεγνωτήριο υφάσματα που έχουν υπολείμματα από φυτικό ή μαγειρικό λάδι ή που έχουν λερωθεί από προϊόντα φροντίδας μαλλιών, αυτά θα πρέπει πρώτα να πλυθούν σε ζεστό νερό με επιπλέον απορρυπαντικό. Αυτό θα μειώσει τον κίνδυνο, αλλά δεν θα τον εξαλείψει.
- **ΠΡΟΕΙΔΟΠΟΙΗΣΗ:** Μην διακόπτετε ποτέ τη λειτουργία ενός στεγνωτηρίου πριν από τη λήξη του κύκλου στεγνώματος εκτός εάν αφαιρεθούν γρήγορα όλα τα είδη και απλωθούν μέσα στον κάδο για να διαχέεται η θερμότητα.
- Τα ανοίγματα δεν πρέπει να καλύπτονται.
- Το φίλτρο για τα χνούδια πρέπει να καθαρίζεται τακτικά.
- Δεν πρέπει να συσσωρεύονται χνούδια γύρω από το στεγνωτήριο.

### Ασφάλεια για τα παιδιά

- Αυτή η συσκευή μπορεί να χρησιμοποιείται από παιδιά ηλικίας 8 ετών και άνω και από άτομα με μειωμένες σωματικές αισθητηριακές ή διανοητικές ικανότητες ή έλλειψη πείρας και γνώσης, εφόσον επιβλέπονται ή έχουν λάβει οδηγίες για την ασφαλή χρήση της συσκευής και έχουν κατανοήσει τους κινδύνους που υπάρχουν. Τα παιδιά δεν πρέπει να παίζουν με τη συσκευή. Οι εργασίες καθαρισμού και συντήρησης οι οποίες μπορούν να εκτελεστούν από τον χρήστη δεν επιτρέπεται να πραγματοποιούνται από παιδιά χωρίς επίβλεψη.
- Τα παιδιά θα πρέπει να επιβλέπονται, ώστε να διασφαλίζεται ότι δεν παίζουν με τη συσκευή.
- Τα παιδιά κάτω των 3 ετών θα πρέπει να παραμένουν σε απόσταση από τη συσκευή, εκτός εάν βρίσκονται συνεχώς υπό επίβλεψη.
- Κλείνετε πάντα την πόρτα μετά από κάθε χρήση. Με αυτόν τον τρόπο, αποφεύγετε τους εξής κινδύνους:
  1. Τα παιδιά μπορεί να σκαρφαλώσουν πάνω ή μέσα στο στεγνωτήριο, ή να κρύψουν αντικείμενα στο εσωτερικό του.
  2. Τα κατοικίδια ή άλλα μικρά ζώα μπορεί να σκαρφαλώσουν στη συσκευή.

# ΕΓΚΑΤΑΣΤΑΣΗ

## Περιγραφή προϊόντος

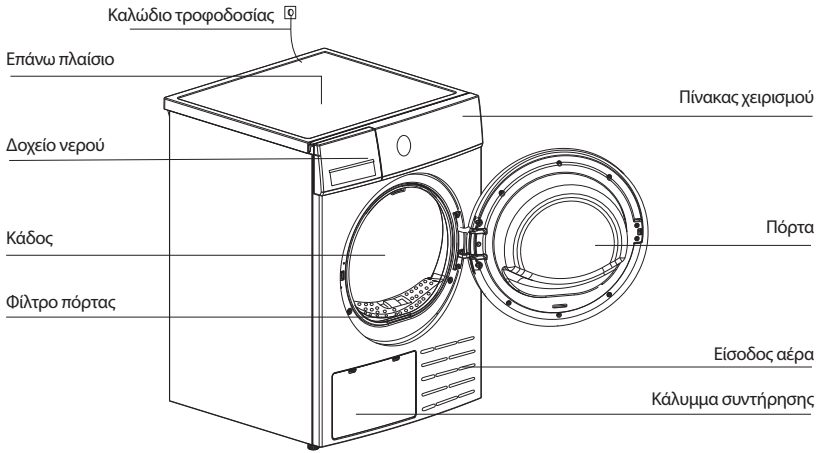

### ΣΗΜΕΙΩΣΗ

Το μοντέλο που αγοράσατε μπορεί να παρουσιάζει διαφορές. Παρακαλούμε λάβετε υπόψη σας τις προδιαγραφές της συσκευής που αγοράσατε.

### Αξεσουάρ

Τα παρακάτω μέρη είναι προαιρετικά για συγκεκριμένα μοντέλα.

Αν το στεγνωτήριό σας διαθέτει τα παρακάτω μέρη, φορέστε γάντια και εγκαταστήστε τα σύμφωνα με τις παρακάτω οδηγίες.

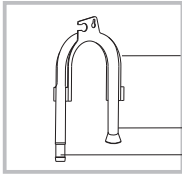

Στήριγμα σωλήνα

Εύκαμπτος σωλήνας αποστράγγισης συμπυκνωμάτων

Συνδετικό μέσο

## Εγκατάσταση

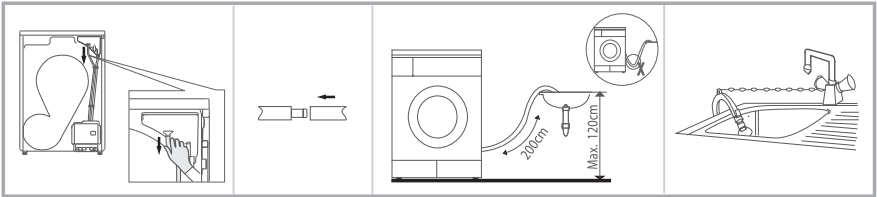

Αφαιρέστε τον εύκαμπτο σωλήνα αποστράγγισης από τη διάταξη συγκράτησης στο πίσω μέρος του πλαισίου.

Εισαγάγετε τον σωλήνα αποστράγγισης και τον εξωτερικό σωλήνα αποστράγγισης στο συνδετικό μέσο.

Βάλτε τη βάση εύκαμπτου σωλήνα μέσα στον νιπτήρα ή σε άλλο νεροχύτη.



## Μεταφορά

Μετακινείτε τη συσκευή με προσοχή. Μην πιάνετε τη συσκευή από τυχόν μέρη που προεξέχουν. Μην χρησιμοποιείτε την πόρτα ως λαβή μεταφοράς. Αν το στεγνωτήριο δεν μπορεί να μεταφερθεί σε όρθια θέση, συνιστάται να μεταφερθεί με κλίση μικρότερη από 30° προς τα δεξιά.

Κίνδυνος τραυματισμού και πρόκλησης ζημιά!

Ο ακατάλληλος χειρισμός της συσκευής μπορεί να οδηγήσει σε τραυματισμούς.

- Η συσκευή είναι εξαιρετικά βαριά. Ποτέ μην μεταφέρετε ή σηκώνετε τη συσκευή χωρίς τη βοήθεια άλλων προσώπων.
- Αφαιρέστε όλα τα εμπόδια που μπορεί να υπάρχουν στη διαδρομή μεταφοράς και από το σημείο εγκατάστασης, π.χ. ανοίξτε τις πόρτες και απομακρύνετε αντικείμενα που βρίσκονται στο πάτωμα.
- Μην χρησιμοποιείτε την ανοιχτή πόρτα ως λαβή.
- Αφαιρέστε όλα τα υλικά της συσκευασίας πριν από τη χρήση της συσκευής.
- Πριν από την εγκατάσταση του στεγνωτηρίου, ελέγξτε αν υπάρχουν τυχόν εξωτερικές ζημιές. Μην εγκαθιστάτε ή χρησιμοποιείτε ένα στεγνωτήριο που παρουσιάζει φθορές.
- Μην εγκαθιστάτε το στεγνωτήριο σε χώρο όταν υπάρχει κίνδυνος σχηματισμού παγετού.  
Σε θερμοκρασίες που πλησιάζουν το σημείο πήξης, το στεγνωτήριο ενδέχεται να μην μπορεί να λειτουργήσει σωστά. Υπάρχει κίνδυνος βλάβης αν το συμπύκνωμα παγώσει μέσα στην αντλία και τους εύκαμπτους σωλήνες.

## Θέση Εγκατάστασης

### ΠΡΟΕΙΔΟΠΟΙΗΣΗ!

- Τα παιδιά μπορεί να μπλεχτούν στη μεμβράνη της συσκευασίας ή να καταπιούν μικρά εξαρτήματα και να πνιγούν. Μην επιτρέπετε στα παιδιά να παίζουν με τη συσκευασία.
- Η συσκευή δεν πρέπει να εγκαθίσταται πίσω από πόρτα που κλειδώνει, συρόμενη πόρτα ή πόρτα με μεντεσέ στην αντίθετη πλευρά από αυτή του στεγνωτηρίου με τρόπο που να παρεμποδίζεται το πλήρες άνοιγμα του στεγνωτηρίου.
- Μην καλύπτετε τον ελεύθερο χώρο μεταξύ συσκευής και δαπέδου με χαλιά με ψηλό πέλος, σανίδες κ.λπ. Αυτό ενδέχεται να προκαλέσει συσσώρευση θερμότητας, η οποία μπορεί να επηρεάσει τη λειτουργία της συσκευής.
  1. Συνιστάται, για τη δική σας διευκόλυνση, το στεγνωτήριο να τοποθετείται κοντά στο πλυντήριο.
  2. Μην τοποθετείτε αυτό το στεγνωτήριο επάνω σε πλυντήριο χωρίς κιτ τοποθέτησης. Εάν επιθυμείτε να τοποθετήσετε αυτό το στεγνωτήριο επάνω σε ένα πλυντήριο, αγοράστε τα απαραίτητα μεμονωμένα εξαρτήματα. Η τοποθέτηση γίνεται από τον κατασκευαστή, το συνεργείο σέρβις του ή ομοίως εξειδικευμένο επαγγελματία, προς αποφυγή ενδεχόμενων κινδύνων.
  3. Το στεγνωτήριο πρέπει να εγκαθίσταται σε καθαρό χώρο όπου δεν συσσωρεύονται ρύποι. Πρέπει να εξασφαλίζεται η ελεύθερη κυκλοφορία του αέρα γύρω από τη συσκευή. Μην κλείνετε την μπροστινή είσοδο αέρα ή τις σχάρες εισαγωγής αέρα στο πίσω μέρος της συσκευής.
  4. Για την ελαχιστοποίηση των κραδασμών και του θορύβου, όταν το στεγνωτήριο βρίσκεται σε λειτουργία, τοποθετήστε το σε σταθερή και επίπεδη επιφάνεια.
  5. Μην αφαιρείτε σε καμία περίπτωση τα πόδια.

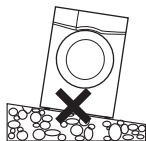

## Οριζόντιωση συσκευής

Μόλις το στεγνωτήριο εγκατασταθεί στη θέση μόνιμης λειτουργίας του, ελέγξτε με ένα αλφάδι αν είναι απόλυτα επίπεδο. Αν δεν είναι, ρυθμίστε τα πόδια με το κατάλληλο εργαλείο.

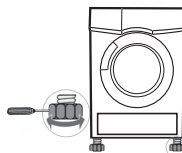

## Σύνδεση ηλεκτρικής τροφοδοσίας

1. Βεβαιωθείτε ότι η τάση τροφοδοσίας είναι η ίδια με εκείνη που αναγράφεται στα ηλεκτρικά χαρακτηριστικά του στεγνωτηρίου.
2. Μη συνδέσετε το στεγνωτήριο με τον ηλεκτρικό πίνακα, το φως γενικής χρήσης ή την πρίζα. Μην χρησιμοποιείτε πολύπριζα και καλώδια επέκτασης.

# ΛΕΙΤΟΥΡΓΙΕΣ

## Γρήγορη εκκίνηση

### ΣΗΜΕΙΩΣΗ

Πριν από τη χρήση, βεβαιωθείτε ότι η συσκευή έχει εγκατασταθεί σωστά.

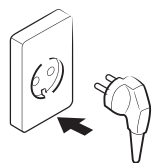

Σύνδεση στην πρίζα

1

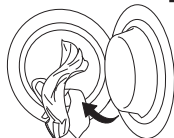

Φόρτωση

2

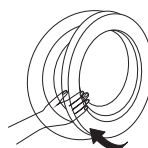

Κλείσιμο πόρτας

3

## Στέγνωμα



Ενεργοποίηση



Επιλογή προγράμματος



Επιλογή λειτουργίας ή προεπιλεγμένης ρύθμισης



Εναρξη

## Μετά το στέγνωμα

Ακούγεται η χαρακτηριστική ηχητική ένδειξη ή εμφανίζεται η ένδειξη «0:00» στην οθόνη.

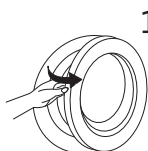

Ανοίξτε την πόρτα και αφαιρέστε τα ρούχα

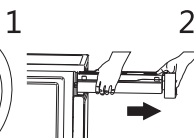

Τραβήξτε προς τα έξω το δοχείο νερού συμπύκνωσης

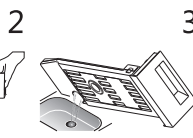

Χύστε το νερό συμπύκνωσης.



Καθαρίστε το φίλτρο

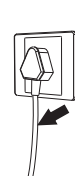

Απενεργοποιημένη

1

2

3

4

5

### ΣΗΜΕΙΩΣΗ

Σε περίπτωση χρήσης πρίζας με διακόπτη, πατήστε τον διακόπτη για να διακοπτετε απευθείας την τροφοδοσία

## Πριν από κάθε στέγνωμα

### ΣΗΜΕΙΩΣΗ

- Αφήστε το στεγνωτήριο εκτός λειτουργίας για 2 ώρες μετά τη μεταφορά. Πριν από την πρώτη χρήση, χρησιμοποιήστε ένα μαλακό πανί για να καθαρίσετε τον εσωτερικό κάδο.
  - Βάλτε μερικά καθαρά πανιά μέσα στον κάδο.
  - Συνδέστε τη συσκευή στην πρίζα, πατήστε το κουμπί **【On/Off】**[Ενεργοποίηση/Απενεργοποίηση]
  - Επιλέξτε το πρόγραμμα **【Refresh】**(Φρεσκάρισμα) και πατήστε το κουμπί **【Start/Pause】**[Εναρξη/Παύση].
  - Μετά τη λήξη του προγράμματος, ακολουθήστε τη διαδικασία που περιγράφεται στην ενότητα «Καθαρισμός και φροντίδα» για να καθαρίσετε το φίλτρο της πόρτας.
- Κατά το στέγνωμα, ο συμπιεστής και η αντλία νερού παράγουν θόρυβο, γεγονός που είναι απόλυτα φυσιολογικό.

1. Πριν το στέγνωμα, στύψτε καλά τα ρούχα στο πλυντήριο. Το στύψιμο σε υψηλές στροφές μειώνει τον χρόνο στεγνώματος και εξοικονομεί ενέργεια.
2. Για ομοιόμορφο αποτέλεσμα στεγνώματος, ξεχωρίστε τα ρούχα κατά τύπο υφάσματος και επιλέξτε το κατάλληλο πρόγραμμα στεγνώματος.
3. Πριν το στέγνωμα, κλείστε φερμουάρ, άγκιστρα και σουσύτες, κουμπιά, ζώνες κ.λπ.
4. Αφαιρέστε όλα τα αντικείμενα από τις τσέπες, όπως αναπτήρες και σπύρα.
5. Ράψτε ή αφαιρέστε τις μπανέλες από τα σουτιέν.
6. Κλείστε τις παπλωματοθήκες και τις μαξιλαροθήκες έτσι ώστε να μην τυλιγνόνται μικρά αντικείμενα μέσα σε αυτές.
7. Μην κουμπώνετε τα μπουφάν και ανοίξτε τυχόν φερμουάρ έτσι ώστε να στεγνώσουν ομοιόμορφα τα υφάσματα.
8. Μην στεγνώνετε υπερβολικά τα ρούχα, γιατί τότε είναι δυνατόν να τσαλακώσουν ή να «μαζέψουν».
9. Μην στεγνώνετε είδη που περιέχουν καουτσούκ ή παρόμοια ελαστικά υλικά.
10. Διατηρείτε την περιοχή γύρω από το στεγνωτήριο καθαρή. Η σκόνη άνθρακα και το αλεύρι ενδέχεται να προκαλέσουν έκρηξη.
11. Η πόρτα μπορεί να ανοίξει μόνο μετά την ολοκλήρωση του προγράμματος του στεγνωτηρίου για την αποφυγή δερματικών εγκαυμάτων από τον ατμό ή τις καυτές επιφάνειες του στεγνωτηρίου.
12. Καθαρίζετε το φίλτρο για τα χνούδια και αδειάζετε το δοχείο νερού μετά από κάθε χρήση, για να αποφύγετε παράταση του χρόνου στεγνώματος και να εξοικονομήσετε ενέργεια.
13. Μην στεγνώνετε ρούχα μετά από στεγνό καθάρισμα.

#### Βάρος αναφοράς στεγνών ρούχων (βάρος ανά τεμάχιο).



Πουλόβερ  
(CZ (μεικτής ύφανσης  
800g)



Μπουφάν  
(βαμβακερά 800g)



Τζιν  
(800g)



Πετσέτα μπάνιου  
(βαμβακερά 900g)



Μονό σεντόνι  
(βαμβακερό 600g)



Ρούχα εργασίας  
(1120g)



Πιτζάμες (200g)



Πουκάμισο  
(βαμβακερά 300g)



Κοντομάνικη μπλούζα  
(βαμβακερά 180g)



Εσώρουχα  
(βαμβακερά 70g)



Κάλτσες  
(μεικτής ύφανσης 50g)

#### ΣΗΜΕΙΩΣΗ

- Μην τοποθετείτε στον κάδο του στεγνωτηρίου όγκο φορτίου μεγαλύτερο από το συνιστώμενο
- Μην στεγνώνετε βρεγμένα ρούχα που στάζουν. Μπορεί να προκληθεί ζημιά στο στεγνωτήριο

Μόνο τα στεγνά ρούχα είναι κατάλληλα για τοποθέτηση στο στεγνωτήριο. Λάβετε υπόψη τις ετικέτες με τις οδηγίες φροντίδας των ρούχων:



Κατάλληλο για στεγνωτήριο



Διαδικασία κανονικού στεγνώματος: Το στέγνωμα στο στεγνωτήριο είναι δυνατό σε κανονικό φορτίο και θερμοκρασία 80°.



Διαδικασία ήπιου στεγνώματος: Απαιτείται προσοχή κατά τη χρήση του στεγνωτηρίου. Επιλέξτε τη διαδικασία ήπιου στεγνώματος με μειωμένη θερμική δράση.



Μην στεγνώνετε: Είδη που δεν είναι κατάλληλα για στέγνωμα στο στεγνωτήριο.

## Πίνακας χειρισμού

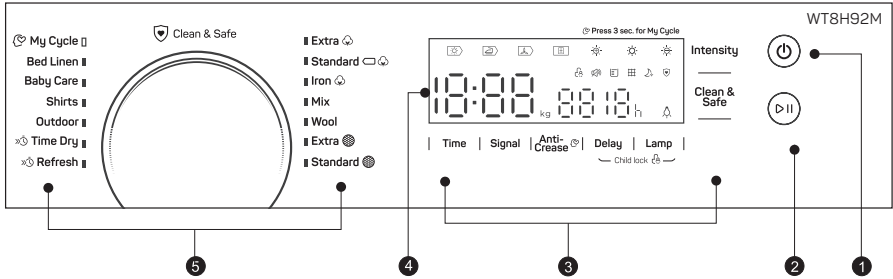

### 1. Ενεργοποίηση/Απενεργοποίηση

Το προϊόν είναι ενεργοποιημένο/απενεργοποιημένο.

### 2. Έναρξη/Παύση

Πατήστε το κουμπί για την έναρξη ή τη διακοπή του κύκλου στεγνώματος.

### 3. Προαιρετική επιλογή

Αυτά τα κουμπιά χρησιμοποιούνται για τη ρύθμιση πρόσθετων λειτουργιών.

### 4. Οθόνη

Στην οθόνη προβάλλονται η εκάστοτε ρύθμιση, ο εκτιμώμενος υπολειπόμενος χρόνος προγράμματος και μηνύματα κατάστασης για το στεγνωτήριό σας.

### 5. Προγράμματα

Οι διαφορετικοί κύκλοι στεγνώματος μπορούν να επιλεγούν ανάλογα με τις ανάγκες των χρηστών και το είδος των ρούχων που προορίζονται για στεγνώμα.

## Προαιρετική επιλογή

### Anti-Crease (Εύκολο σιδέρωμα)

Στο τέλος του κύκλου στεγνώματος, η διάρκεια της λειτουργίας εύκολου σιδερώματος είναι 60 λεπτά (προσπιλογή) ή 30 λεπτά και 90 λεπτά (κατόπιν επιλογή).

Αυτή η λειτουργία αποτρέπει το τσαλάκωμα των ρούχων. Τα ρούχα μπορούν να αφαιρεθούν κατά τη λειτουργία εύκολου σιδερώματος. Η λειτουργία υποστηρίζεται από όλα τα προγράμματα πλην των **Wool** (Μάλλινα) και **Refresh** (Φρεσκάρισμα).

### Delay

### Delay (Χρονοκαθυστέρηση)

Η συγκεκριμένη λειτουργία χρησιμοποιείται για την καθυστέρηση της έναρξης του προγράμματος στεγνώματος κατά έως και 12 ώρες.

Μόλις το πρόγραμμα ξεκινήσει, ο χρόνος αρχίζει να μειώνεται στην οθόνη και η φωτεινή ένδειξη της λειτουργίας χρονοκαθυστέρησης αναβοσβήνει.

1. Φορτώστε τα ρούχα σας και κλείστε καλά την πόρτα του στεγνωτηρίου.
2. Πατήστε το κουμπί **On/Off** [Ενεργοποίηση/Απενεργοποίηση] και στη συνέχεια γυρίστε τον περιστροφικό διακόπτη προγραμμάτων στο πρόγραμμα που επιθυμείτε.
3. Πατήστε το κουμπί **Delay** (Χρονοκαθυστέρηση).
4. Πατήστε επανειλημμένα το κουμπί **Delay** (Χρονοκαθυστέρηση) για να επιλέξετε τον επιθυμητό χρόνο καθυστέρησης.
5. Πατώντας το κουμπί **Start/Pause** [Έναρξη/Παύση], το στεγνωτήριο τίθεται σε λειτουργία. Η διαδικασία στεγνώματος θα αρχίσει αυτόματα μόλις ο χρόνος καθυστέρησης παρέλθει.
6. Αν πατήσετε ξανά το κουμπί **Start/Pause** [Έναρξη/Παύση], η λειτουργία χρονοκαθυστέρησης θα διακοπεί.
7. Αν θέλετε να ακυρώσετε τη λειτουργία «Delay (Χρονοκαθυστέρηση)», πατήστε το κουμπί **On/Off** [Ενεργοποίηση/Απενεργοποίηση].

### Silence Dry

### Silence Dry (Αθόρυβο στεγνώμα)

Η ταχύτητα περιστροφής του κάδου θα μειωθεί προκειμένου να περιοριστεί ο θόρυβος του στεγνωτηρίου, αλλά ο χρόνος στεγνώματος θα παραταθεί.

## Intensity

**Intensity (Ένταση)**

Μπορείτε να ρυθμίσετε το επίπεδο στεγνώματος των ρούχων πατώντας το κουμπί **【Intensity】**(Ένταση). Υπάρχουν τέσσερις βαθμοί.

1. Η λειτουργία έντασης στεγνώματος μπορεί να ενεργοποιηθεί μόνο πριν από την έναρξη του προγράμματος.
2. Πατήστε το κουμπί **【Intensity】**(Ένταση Στεγνώματος) επανειλημμένα για να επιλέξετε τον βαθμό στεγνώματος.
3. Εκτός από τα προγράμματα **【Wool】**(Μάλλινα), **【Time Dry】**(Στέγνωμα με χρονοδιακόπτη) και **【Refresh】**(Φρεσκάρισμα), όλα τα υπόλοιπα προγράμματα μπορούν να ρυθμιστούν με τη λειτουργία **【Intensity】**(Ένταση).

## Time

**Διάρκεια**

Εάν επιλέξετε το πρόγραμμα **【Time Dry】**(Στέγνωμα με χρονοδιακόπτη) ή **【Refresh】**(Φρεσκάρισμα), μπορείτε να χρησιμοποιήσετε το κουμπί **【Time】**(Ρύθμιση χρόνου) για να ρυθμίσετε τον χρόνο στεγνώματος σε βαθμίδες των 10 λεπτών.

## Lamp

**Lamp (Λάμπα)**

Ο φωτισμός στο εσωτερικό του κάδου θα παραμείνει αναμμένος για 3 λεπτά όταν πατηθεί το κουμπί ή για 1 λεπτό όταν ανοίξει η πόρτα.

## Signal

**Signal (Ηχητική ειδοποίηση)**

Ενεργοποιήστε ή απενεργοποιήστε την ηχητική ειδοποίηση «μπιπ». Στην προεπιλεγμένη κατάσταση, η ηχητική ειδοποίηση είναι ενεργοποιημένη.

Όταν η λειτουργία ηχητικών ειδοποιήσεων είναι ενεργοποιημένη:

1. Το στεγνωτήριο θα επιβεβαιώσει το πάτημα του κουμπιού λειτουργίας εκπέμποντας έναν ήχο.
2. Σε περίπτωση περιστροφής του διακόπτη επιλογής προγραμμάτων ενώ το στεγνωτήριο βρίσκεται σε λειτουργία, η ηχητική ειδοποίηση θα υπενθυμίσει στον χρήστη ότι αυτή είναι μια μη έγκυρη επιλογή.
3. Όταν το πρόγραμμα στεγνώματος ολοκληρωθεί, θα σημάνει η αντίστοιχη ηχητική ένδειξη ειδοποίησης.

## Clean &amp; Safe

**Clean & Safe (Καθαρισμός & Ασφάλεια)**

Μετά τη ρύθμιση του προγράμματος, μπορείτε να επιλέξετε τη λειτουργία «Καθαρισμός & Ασφάλεια» ανάλογα με τις ανάγκες σας. Πατήστε **【Clean & Safe】**(Καθαρισμός & Ασφάλεια) για να επιλέξετε τη συγκεκριμένη λειτουργία.

















Πατήστε ξανά για ακύρωση. Αφού επιλέξετε τη λειτουργία «Clean & Safe» (Καθαρισμός & Ασφάλεια), τα ρούχα αποστειρώνονται κατά τη διαδικασία στεγνώματος, και γίνονται έτσι πιο καθαρά και πιο ασφαλή. Χρησιμοποιήστε αυτήν τη λειτουργία προσεκτικά για ελαφριά, λεπτά ή ευαίσθητα ρούχα.

## Child Lock

**Child Lock (Παιδική ασφάλεια)**

1. Αυτή η συσκευή διαθέτει ειδική λειτουργία κλειδώματος για παιδιά, μέσω της οποίας αποτρέπεται το απρόσεκτο πάτημα κουμπιών ή η ακούσια επιλογή κάποιας λειτουργίας από παιδιά.
2. Κατά τη διάρκεια του κύκλου στεγνώματος, πατήστε τα κουμπί **【Delay】**(Χρονοκαθυστέρηση) και **【Lamp】**(Λάμπα) ταυτόχρονα για 3 δευτερόλεπτα, προκειμένου να ενεργοποιήσετε τη λειτουργία παιδικής ασφάλειας.
3. Μόλις ενεργοποιηθεί η λειτουργία παιδικής ασφάλειας, στην οθόνη προβάλλεται το σχετικό εικονίδιο και κανένα κουμπί του στεγνωτηρίου δεν λειτουργεί, εκτός από το κουμπί **【On/Off】**[Ενεργοποίηση/Απενεργοποίηση].
4. Για να ενεργοποιήσετε τη λειτουργία παιδικής ασφάλειας, πρέπει να πατήσετε ταυτόχρονα τα κουμπί **【Delay】**(Χρονοκαθυστέρηση) και **【Lamp】**(Λάμπα) για περισσότερα από 3 δευτερόλεπτα.

## Οθόνη

	Cotton (Βαμβακερά)
	Synthetics (Συνθετικά)
	Κλείδωμα για παιδιά
	Ένδειξη υπολειπόμενου χρόνου/Μήνυμα σφάλματος
	Κατάσταση φάσης κύκλου
	Καθαρισμός φίλτρων (προειδοποίηση)
	Άδειασμα δοχείου νερού (προειδοποίηση)
	Ένταση (επίπεδο στεγνώματος)
	Lamp (Λάμπα)
	Signal (Ηχητική ειδοποίηση)
	My Cycle (Το πρόγραμμά μου)
	Silence Dry (Αθόρυβο στεγνώμα)
	Clean & Safe (Καθαρισμός & Ασφάλεια)
	Διάρκεια
	UV
 WOOL CARE	Ο κύκλος στεγνώματος για μάλλινα αυτής της συσκευής έχει εγκριθεί από την The Woolmark Company για το στέγνωμα μάλλινων προϊόντων κατάλληλων για στέγνωμα σε στεγνωτήρια, υπό τον όρο ότι τα προϊόντα στεγνώνονται σύμφωνα με τις οδηγίες που αναγράφονται στην ετικέτα του ρούχου και με αυτές που εκδίδονται από τον κατασκευαστή αυτού του στεγνωτηρίου. M2120

## Προγράμματα

### Επιλογή προγράμματος

- Μόλις ανάψει η οθόνη των φωτεινών ενδείξεων LED, γυρίστε τον περιστροφικό διακόπτη προγραμμάτων στο πρόγραμμα που επιθυμείτε.
- Επιλέξτε τις λειτουργίες, **[Time]** (Ρύθμιση χρόνου), **[Signal]** (Ηχητική ειδοποίηση), **[Anti-Crease]** (Εύκολο σιδέρωμα), **[Delay]** (Χρονοκαυστέρηση), **[Lamp]** (Λάμπα), **[Silence Dry]** (Αθόρυβο στεγνώμα), **[Clean & Safe]** (Υγιεινή) ή **[Intensity]** (Ένταση) για επιπλέον επιλογές.
- Πατήστε το κουμπί **[Start/Pause]** [Έναρξη/Παύση].
- Πατήστε το κουμπί **[On/Off]** [Ενεργοποίηση/Απενεργοποίηση] μετά την ολοκλήρωση του προγράμματος.

### Έναρξη προγράμματος

Ο κάδος θα συνεχίσει να περιστρέφεται μετά την έναρξη του προγράμματος. Η λυχνία LED φάσης κύκλου στην οθόνη θα ανάψει και θα εμφανιστεί ο υπολειπόμενος χρόνος προγράμματος.

### Λήξη προγράμματος

- Ο κάδος θα σταματήσει να περιστρέφεται μετά τη λήξη του προγράμματος. Στην οθόνη θα εμφανιστεί η ένδειξη «0:00» ενώ η λυχνία LED φάσης κύκλου με την ένδειξη «Τέλος» και η σχετική λυχνία LED θα ανάψουν. Εάν ο χρήστης δεν αφαιρέσει τα ρούχα έγκαιρα, το στεγνωτήριο θα αρχίσει τη λειτουργία **[Anti-Crease]** (Εύκολο σιδέρωμα). Μετά την αφαίρεση των ρούχων, πατήστε **[On/Off]** [Ενεργοποίηση/Απενεργοποίηση] για να απενεργοποιήσετε την

οθόνη εφόσον είναι ενεργοποιημένη. Μετά την ολοκλήρωση του στεγνώματος, παρακαλούμε αποσυνδέστε τη συσκευή.

- Σε περίπτωση αιφνίδιας διακοπής της λειτουργίας κατά τη διαδικασία στεγνώματος ή εφόσον το στεγνωτήριο, εμφανίσει έναν Κωδικό Σφάλματος, ανατρέξτε στην ενότητα «Αντιμετώπιση προβλημάτων» για να αντιμετωπίσετε οποιοδήποτε πρόβλημα.

## Πίνακας προγραμμάτων στεγνώματος

Πρόγραμμα	Μέγιστο φορτίο	Εφαρμογή/Ιδιότητες	Χρονοκαθυστέρηση	Διάρκεια	
<b>Cotton</b> (Βαμβακερά)	<b>For cottons and coloureds made of cotton or linen.</b>		<b>ΝΑΙ</b>	<b>Ν</b>	
	Extra (Επιπλέον)	Για ρούχα από βαμβάκι μονής ή πολλαπλών στρώσεων που πρέπει να στεγνώσουν εντελώς πριν από την άμεση αποθήκευσή τους.			
	Standard (Κανονικό) ☐	Για ρούχα από βαμβάκι μονής στρώσης που πρέπει να παραμείνουν νωπά προκειμένου να σιδερωθούν.			
Iron (Σιδέρωμα)					
<b>Mix (Μεικτής ύφανσης)</b>	Mix (Μεικτής ύφανσης)	3.5kg	Για βαμβακερά και συνθετικά υφάσματα μεικτής ύφανσης.	<b>ΝΑΙ</b>	<b>Ν</b>
<b>Synthetics</b> (Συνθετικά)	Extra (Επιπλέον)	3.5kg	Για συνθετικά υφάσματα πυκνής ύφανσης ή πολλαπλών στρώσεων που πρέπει να στεγνώσουν εντελώς.	<b>ΝΑΙ</b>	<b>Ν</b>
	Standard (Κανονικό)		Για το στέγνωμα λεπτών συνθετικών υφασμάτων που δεν σιδερώνονται, όπως μπλουζάκια χωρίς ιδιαίτερες απαιτήσεις φροντίδας, μωρουδιακά ή κάλτσες.		
<b>Μαλλί</b>		1.0kg	Ήπιο στέγνωμα για μάλλινα είδη που πλένονται στο πλυντήριο. Η τελική περιεκτικότητα σε υγρασία εξαρτάται από τον όγκο του φορτίου και από την περιεκτικότητα σε υγρασία μετά το στύψιμο.	<b>ΝΑΙ</b>	<b>Ν</b>
<b>My Cycle (Το πρόγραμμά μου)</b>		—	Ορίστε και αποθηκεύστε το αγαπημένο σας πρόγραμμα.	<b>ΝΑΙ</b>	—
<b>Bed Linen</b> (Κλινοσκεπάσματα)		4.0kg	Για το στέγνωμα κλινοσκεπασμάτων, σεντονιών ή άλλων ειδών μεγάλων διαστάσεων.	<b>ΝΑΙ</b>	<b>Ν</b>
<b>Baby Care</b> (Μωρουδιακά)		1.0kg	Για το στέγνωμα βρεφικών ρούχων σε περιορισμένες ποσότητες.	<b>ΝΑΙ</b>	<b>Ν</b>
<b>Πουκάμισα</b>		1.0kg	Για ρούχα χωρίς ιδιαίτερες απαιτήσεις φροντίδας, όπως μπλουζάκια και μπλούζες, με λειτουργία που διευκολύνει το σιδέρωμα. Βάλτε τα ρούχα στο στεγνωτήριο χωρίς να τα στριμώξετε. Μόλις στεγνώσουν, αφαιρέστε τα γρήγορα και κρεμάστε τα σε μια κρεμάστρα.	<b>ΝΑΙ</b>	<b>Ν</b>
<b>Εξωτερικά</b>		3.0kg	Για το στέγνωμα αθλητικών ειδών και λεπτών πολυεστερικών υφασμάτων τα οποία δεν σιδερώνονται.	<b>ΝΑΙ</b>	<b>Ν</b>

Πρόγραμμα		Μέγιστο φορτίο	Εφαρμογή/Ιδιότητες	Χρονοκαθυστέρηση	Διάρκεια
Διάρκεια	Στέγνωμα με χρονοδιακόπτη	3.0kg	Για το στέγνωμα μεμονωμένων ειδών ή την ολοκλήρωση της διαδικασίας στεγνώματος υφασμάτων πολλαπλών στρώσεων που συμπεριφέρονται διαφορετικά κατά το στέγνωμα, όπως μπουφάν, μαξιλάρια ή αντικείμενα μεγαλύτερου όγκου. Από 10 έως 150 λεπτά (σε βαθμίδες των 10 λεπτών)	ΝΑΙ	ΝΑΙ
	Φρεσκάρισμα	1.0kg	Για το φρεσκάρισμα των ρούχων ή την αφαίρεση οσμών. Ελάχ. Από 20 έως 220 λεπτά (σε βαθμίδες των 10 λεπτών)		

### ΣΗΜΕΙΩΣΗ

Σημείωση για τα Ινστιτούτα Δοκιμών:

- <math>\sphericalangle</math> Πρόγραμμα δοκιμών σε συμμόρφωση με τον κανονισμό αριθ. 392/2012/ΕΕ για την ενεργειακή επισήμανση και κατόπιν μέτρησης κατά το πρότυπο EN 61121, το οποίο ενδείκνυται για το στέγνωμα φυσιολογικού φορτίου βαμβακερών στην ονομαστική χωρητικότητα φορτίου. Αυτό το πρόγραμμα είναι κατάλληλο για το στέγνωμα κανονικά βρεγμένων βαμβακερών ρούχων και είναι το πιο αποτελεσματικό από άποψη κατανάλωσης ενέργειας για τα βαμβακερά είδη.

## Στοιχεία κατανάλωσης

Πρόγραμμα	Χωρητικότητα	Ταχύτητα στύψιματος / Υπολειμματική υγρασία	Χρόνος στεγνώματος	Κατανάλωση ενέργειας
Βαμβακερά Κανονικό	8kg	1000rpm / 60%	210min	1.74kWh
Βαμβακερά Κανονικό	4kg	1000rpm / 60%	125min	1.01kWh
Συνθετικά Κανονικό	3.5kg	800rpm / 40%	60min	0.60kWh

### ΣΗΜΕΙΩΣΗ

- Τα χοντρά υφάσματα και τα υφάσματα με πολλές στρώσεις, π.χ. μπουφάν κ.λπ., δεν στεγνώνουν εύκολα. Καλύτερα να επιλέξετε το πρόγραμμα «Cotton Extra (Βαμβακερά Έξτρα)».
- Επειδή τα ρούχα μεικτής ύφανσης, τα ρούχα με χοντρά υφάσματα και τα υφάσματα με πολλές στρώσεις δεν στεγνώνουν εύκολα, είναι προτιμότερο να επιλέξετε ένα πρόγραμμα στεγνώματος κατάλληλης διάρκειας για το στέγνωμά τους εάν έχουν ακόμα υγρασία μετά τη λήξη του προγράμματος.

1 Όλα τα στοιχεία προκύπτουν ύστερα από μετρήσεις σε συμμόρφωση με το EN 61121. Η πραγματική κατανάλωση μπορεί να διαφέρει από τις τιμές που αναγράφονται στον πίνακα, ανάλογα με τον όγκο των ρούχων προς πλύσιμο, τον τύπο του υφάσματος, την υπολειμματική υγρασία και τις πρόσθετες επιλεγμένες λειτουργίες.



# ΣΥΝΤΗΡΗΣΗ

## Καθαρισμός και φροντίδα

### Αδειάστε το δοχείο νερού

1. Τραβήξτε προς τα έξω και κρατήστε το δοχείο νερού με τα δύο χέρια.
2. Γείρετε το δοχείο νερού, χύστε το νερό συμπύκνωσης στον νιπτήρα.
3. Τοποθετήστε το δοχείο νερού.

### ⚠ ΠΡΟΕΙΔΟΠΟΙΗΣΗ!

- Αδειάζετε το δοχείο νερού μετά από κάθε χρήση. Αφού αδειάσετε εντελώς το δοχείο νερού, το πρόγραμμα θα διακοπεί και το εικονίδιο **☒** θα ανάψει. Μετά το άδειασμα του δοχείου, το στεγνωτήριο μπορεί να επανεκκινήσει πατώντας το κουμπί **【Start/Pause】** [Εναρξη/ Παύση].
- Μην πίνετε το νερό συμπύκνωσης.

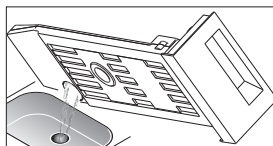
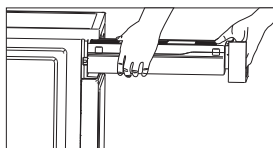

### Καθαρισμός των φίλτρων

Το στεγνωτήριο διαθέτει ένα κύριο φίλτρο συγκέντρωσης χνουδιών στην πόρτα και ένα φίλτρο βάσης στο μπροστινό μέρος του εναλλάκτη θερμότητας για επιπλέον προστασία. Βεβαιωθείτε ότι καθαρίζετε το φίλτρο της πόρτας μετά από κάθε κύκλο. Το φίλτρο βάσης πρέπει να καθαρίζεται κάθε πέντε προγράμματα στεγνωμάτος.

#### Καθαρίστε το φίλτρο της πόρτας

1. Ανοίξτε την πόρτα.
2. Βγάλτε έξω το φίλτρο.
3. Ανοίξτε το φίλτρο και απομακρύνετε τα χνουδία από αυτό. Μπορείτε να το καθαρίσετε τοποθετώντας το κάτω από τρεχούμενο νερό.
4. Στεγνώστε το φίλτρο της πόρτας σχολαστικά προτού το επανατοποθετήσετε.



### ☰ ΣΗΜΕΙΩΣΗ

Τοποθετήστε το φίλτρο της πόρτας κατά την υποδεικνυόμενη φορά.

#### Καθαρίστε τον εναλλάκτη θερμότητας

### ⚠ ΠΡΟΕΙΔΟΠΟΙΗΣΗ!

**Μην τοποθετείτε το χέρι σας στον εναλλάκτη θερμότητας, καθώς υπάρχει πιθανότητα τραυματισμού.**

- Ανάλογα με τις ανάγκες, καθαρίζετε περίπου κάθε 6 μήνες τον εναλλάκτη θερμότητας από τα χνουδία με μια ηλεκτρική σκούπα αναρρόφησης με προσαρτημένη βούρτσα ξεσκονίσματος.
- Καθαρίστε τον εναλλάκτη θερμότητας χωρίς να ασκείτε πίεση. Διαφορετικά, θα μπορούσε να προκληθεί ζημιά στον εναλλάκτη θερμότητας. Το στεγνωτήριο δεν θα στεγνώσει αν τα πτερύγια ψύξης είναι φθαρμένα ή λυγισμένα.

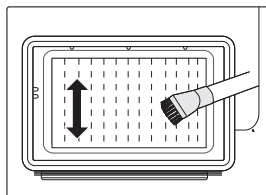

**Καθαρίστε το στεγνωτήριο****ΠΡΟΕΙΔΟΠΟΙΗΣΗ!**

- Βγάλτε το καλώδιο από την πρίζα πριν από τον καθαρισμό της συσκευής!
- Καθαρίστε το στεγνωτήριο με ένα πανάκι εμποτισμένο σε καθαρό νερό.
- Μην χρησιμοποιείτε διαλύτες, λειαντικά καθαριστικά, καθαριστικά γυαλιού ή καθαριστικά για όλες τις χρήσεις. Αυτά θα μπορούσαν να φθείρουν τις πλαστικές επιφάνειες και άλλα εξαρτήματα.

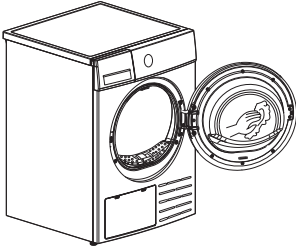

- Φοράτε γάντια κατά τον καθαρισμό της συσκευής.
- Προετοιμάστε ένα πανί εμποτισμένο με καθαρό νερό.
- Καθαρίστε την πόρτα, ειδικά το εσωτερικό τζάμι.
- Καθαρίστε το λάστιχο στεγανοποίησης γύρω από το άνοιγμα της πόρτας.
- Καθαρίστε τον αισθητήρα υγρασίας στο εσωτερικό του κάδου.
- Αφαιρέστε όλα τα φίλτρα, καθαρίστε το λάστιχο στεγανοποίησης και τις σπές ροής αέρα.
- Πριν θέσετε το στεγνωτήριο σε λειτουργία, στεγνώστε όλα τα μέρη με ένα μαλακό πανί.

## ΑΝΤΙΜΕΤΩΠΙΣΗ ΠΡΟΒΛΗΜΑΤΩΝ

Πολλές από τις δυσλειτουργίες και τα σφάλματα που ενδέχεται να προκύψουν στο πλαίσιο της καθημερινής χρήσης μπορούν εύκολα να διορθωθούν. Αποφεύγοντας να καλέσετε τεχνικό θα εξοικονομήσετε χρόνο και χρήμα. Ο οδηγός που ακολουθεί μπορεί να σας βοηθήσει να εντοπίσετε την αιτία μιας δυσλειτουργίας και να τη διορθώσετε.



Οθόνη	Αιτία	Επίλυση
"E33"	Σφάλμα αισθητήρα θερμοκρασίας	Αν το πρόβλημα επιμένει, επικοινωνήστε με το τοπικό κέντρο σέρβις.
"E64"	Σφάλμα επικοινωνίας κινητήρα DC χωρίς ψήκτρα	
"E82"	Σφάλμα επικοινωνίας πλακέτας τυπωμένου κυκλώματος (PBC)	
	Βλάβη αντλίας νερού ή βλάβη του αισθητήρα στάθμης νερού	Αδειάστε τον περιέκτη
	Ο περιέκτης είναι πλήρης	

**ΠΡΟΕΙΔΟΠΟΙΗΣΗ!**

- Οι επισκευαστικές εργασίες πρέπει να εκτελούνται αποκλειστικά από εξουσιοδοτημένους τεχνικούς.
- Εάν στην οθόνη LED εμφανιστούν άλλες εντολές και το στεγνωτήριο δεν μπορεί να τεθεί σε λειτουργία, καλέστε το τμήμα τεχνικής υποστήριξης.

**ΣΗΜΕΙΩΣΗ**

Πριν καλέσετε το τμήμα τεχνικής υποστήριξης, ελέγξτε αν μπορείτε να αντιμετωπίσετε τα προβλήματα μόνοι σας με τη βοήθεια των οδηγιών χρήστη.

Πρόβλημα	Λύση
Η οθόνη δεν ανάβει	<ul style="list-style-type: none"> <li>• Ελέγξτε την κεντρική παροχή ρεύματος.</li> <li>• Ελέγξτε αν η συσκευή είναι στην πρίζα.</li> <li>• Ελέγξτε το επιλεγμένο πρόγραμμα.</li> <li>• Πατήστε το κουμπί <b>【 On/Off 】</b> [Ενεργοποίηση/Απενεργοποίηση].</li> </ul>
Η ένδειξη “  ” είναι αναμμένη	<ul style="list-style-type: none"> <li>• Ελέγξτε το δοχείο νερού. Εάν είναι γεμάτο, παρακαλούμε αδειάστε το συμπύκνωμα και επανεκκινήστε το στεγνωτήριο.</li> <li>• Εάν το δοχείο δεν είναι γεμάτο, επανεκκινήστε το στεγνωτήριο αμέσως.</li> <li>• Εάν το εικονίδιο “” εξακολουθεί να είναι αναμμένο αφού ολοκληρώσετε τα δύο αρχικά βήματα, παρακαλούμε επικοινωνήστε με το τμήμα τεχνικής υποστήριξης.</li> </ul>
Η ένδειξη “  ” είναι αναμμένη	<ul style="list-style-type: none"> <li>• Καθαρίστε το φίλτρο για τα χνούδια.</li> </ul>
Το στεγνωτήριο δεν ξεκινά	<ul style="list-style-type: none"> <li>• Συνδέστε το στεγνωτήριο με το δίκτυο τροφοδοσίας.</li> <li>• Ενεργοποιήστε το στεγνωτήριο.</li> <li>• Βεβαιωθείτε ότι η πόρτα είναι κλειστή.</li> <li>• Βεβαιωθείτε ότι έχει επιλεγεί κάποιο πρόγραμμα.</li> <li>• Πατήστε το κουμπί <b>【 Start/Pause 】</b> [Έναρξη/Παύση].</li> </ul>
Δεν επιτυγχάνεται το επιθυμητό επίπεδο στεγνώματος ή το στέγνωμα διαρκεί πάρα πολύ	<ul style="list-style-type: none"> <li>• Καθαρίστε το φίλτρο για τα χνούδια και τον εναλλάκτη θερμότητας.</li> <li>• Αδειάστε το δοχείο νερού.</li> <li>• Ελέγξτε τον εύκαμπτο σωλήνα αποστράγγισης.</li> <li>• Βεβαιωθείτε ότι η θέση στην οποία είναι εγκατεστημένη η συσκευή είναι κατάλληλη.</li> <li>• Διατηρήστε καθαρή την είσοδο αέρα.</li> <li>• Επιλέξτε ένα πρόγραμμα μεγαλύτερης έντασης στεγνώματος ή ένα πρόγραμμα με δυνατότητα ρύθμισης του χρόνου στεγνώματος.</li> </ul>
Εκπέμπονται θόρυβοι	<ul style="list-style-type: none"> <li>• Ο συμπιεστής βρίσκεται σε λειτουργία. Αυτοί οι θόρυβοι είναι αρκετά φυσιολογικοί και δεν υποδεικνύουν την ύπαρξη βλάβης.</li> </ul>
Το στεγνωτήριο απενεργοποιείται στο τέλος του προγράμματος	<ul style="list-style-type: none"> <li>• Το στεγνωτήριο απενεργοποιείται αυτόματα για λόγους εξοικονόμησης ενέργειας. Δεν πρόκειται για βλάβη αλλά για την κανονική λειτουργία της συσκευής.</li> </ul>



#### ΠΡΟΕΙΔΟΠΟΙΗΣΗ!

Εάν δεν μπορείτε να αντιμετωπίσετε το σφάλμα μόνοι σας και χρειάζεστε βοήθεια:

- Πατήστε το κουμπί **【 On/Off 】** [Ενεργοποίηση/Απενεργοποίηση].
- Αφαιρέστε το φιλτράκι από την πρίζα και καλέστε το τμήμα τεχνικής υποστήριξης.

## Τεχνικά χαρακτηριστικά

Διαστάσεις (ΜxΒxΥ)	595x600x845(mm)
Θερμοκρασία περιβάλλοντος	+2°C ~ +35°C
Ονομαστική ισχύς εισόδου	800W
Ονομαστική τάση	220-240V~
Ονομαστική συχνότητα	50Hz
Ψυκτικό μέσο	R290
Βάρος προϊόντος	41kg
Ονομαστική χωρητικότητα	8.0kg
GWP 3	3
Ισοδύναμο CO <sub>2</sub>	0.00T
Ποσότητα ψυκτικού	120g

Περιέχει φθοριούχα αέρια θερμοκηπίου που ελέγχονται βάσει του πρωτοκόλλου του Κιότο. Ερμητικά κλειστό.



### ΣΗΜΕΙΩΣΗ

- Η ονομαστική χωρητικότητα είναι η μέγιστη χωρητικότητα για κάθε κύκλο στεγνώματος. Βεβαιωθείτε κάθε φορά ότι τα στεγνά ρούχα με τα οποία γεμίζετε τη συσκευή δεν υπερβαίνουν την ονομαστική χωρητικότητα.
- Μην εγκαθιστάτε το στεγνωτήριο σε χώρο όπου υπάρχει κίνδυνος σχηματισμού παγετού. Σε θερμοκρασίες που πλησιάζουν το σημείο πήξης, το στεγνωτήριο ενδέχεται να μην μπορεί να λειτουργήσει σωστά.
- Υπάρχει κίνδυνος βλάβης αν το νερό συμπύκνωσης παγώσει μέσα στην αντλία, τους εύκαμπτους σωλήνες ή/και το δοχείο του νερού συμπύκνωσης.

## Ορθή απόρριψη του προϊόντος:



Αυτή η σήμανση υποδεικνύει ότι αυτό το προϊόν δεν θα πρέπει να απορρίπτεται με άλλα οικιακά απόβλητα σε ολόκληρη την ΕΕ. Για να αποφευχθούν πιθανές ζημιές στο περιβάλλον ή την ανθρώπινη υγεία από την ανεξέλεγκτη διάθεση απορριμμάτων, ανακυκλώστε το υπεύθυνα για να προαγάγετε την αειφόρο επαναχρησιμοποίηση των υλικών πόρων. Για να επιστρέψετε τη μεταχειρισμένη συσκευή σας, χρησιμοποιήστε τα συστήματα επιστροφής και συλλογής ή επικοινωνήστε με το κατάστημα από το οποίο αγοράσατε το προϊόν. Εκεί μπορούν να παραλάβουν αυτό το προϊόν για περιβαλλοντικά ασφαλή ανακύκλωση.

## Απόρριψη όλων των υλικών συσκευασίας

Η συσκευασία έχει σχεδιαστεί για την προστασία της συσκευής από φθορές κατά τη μεταφορά. Τα υλικά της συσκευασίας είναι φιλικά προς το περιβάλλον και πρέπει να ανακυκλώνονται. Ανακυκλώνοντας τη συσκευασία μειώνεται η ποσότητα πρώτων υλών που χρησιμοποιούνται στο πλαίσιο της διαδικασίας παραγωγής, καθώς και ο όγκος απορριμμάτων που καταλήγει στους χώρους υγειονομικής ταφής.

# BIZTONSÁGI UTASÍTÁSOK



## VIGYÁZAT: TŰZVESZÉLY!



### FIGYELEM!

Az Ön és mások biztonsága, vagy berendezésekben bekövetkező károk megelőzése érdekében be kell tartania a biztonsági előírásokat.

### Rendeltetésszerű használat

- Ez a hőszivattyús szárítógép átlagos mennyiségű, vízzel mosott ruhánkuk szárítására szolgál. Kizárólag háztartási használatra tervezték, nem alkalmas kereskedelmi vagy közös használatra (pl. több család által egy társasházban).
- A készüléket kizárólag a jelen használati útmutatóban leírtak szerint használja.
- Ez a készülék csak beltéri használatra alkalmas.
- Minden egyéb felhasználás anyagi károkat vagy akár személyi sérülést is okozhat.
- A gyártó nem vállal felelősséget a nem rendeltetésszerű használatból eredő károkokért.

### Biztonsági utasítások

- A készülék az I. védelmi osztálynak felel meg, és kizárólag védővezetővel ellátott dugaljhoz csatlakoztatható. A készülék hálózatra történő csatlakoztatásakor győződjön meg arról, hogy a hálózati feszültség megfelelő. Erről további információkat az adattáblán talál.
- A szárítógép elektromos biztonsága csak megfelelő földelés esetén garantálható. Elengedhetetlen, hogy ez a biztonsági követelmény teljesüljön. Ha kétségei vannak, kérjük, vizsgáltsa meg a háztartási vezetékrendszert szakképzett villanyszerelővel. A gyártó nem vállal felelősséget a nem megfelelő földelési rendszer következményeiért (pl. áramütés).



### FIGYELEM!

### Elektromos áramütés veszély

- A szárítógép csatlakoztatása előtt győződjön meg arról, hogy a teljesítménytáblán feltüntetett csatlakozási paraméterek (biztosíték, feszültség és frekvencia) megfelelnek a hálózati áramellátásnak. Kérdés esetén forduljon szakképzett villanyszerelőhöz.
- A szárítógép elektromos biztonsága csak megfelelő földelés esetén garantálható. Elengedhetetlen, hogy ez a biztonsági követelmény teljesüljön. Ha bármilyen kétség merül fel, kérjük, vizsgáltsa meg a háztartási vezetékrendszert szakképzett villanyszerelővel. A gyártó nem vállal felelősséget a nem megfelelő földelési rendszer következményeiért (pl. áramütés).
- Soha ne a tápkábelnél fogva húzza ki a villásdugót a konnektorból.
- Ne dugja be/húzza ki a hálózati csatlakozót nedves kézzel.
- Ne hajlítsa meg, ne nyomja össze és ne sértse fel a hálózati kábelt és a hálózati dugót.
- Ha a tápkábel megsérül, a további veszélyek elkerülése érdekében azt csak a gyártó, annak szakszervize, vagy egy megfelelő végzettséggel rendelkező szakember cserélheti ki.
- Figyelmeztetés: A készüléket nem szabad külső kapcsolóberendezésen, például időzítőn keresztül csatlakoztatni a hálózathoz, vagy olyan áramkörre csatlakoztatni, amelyet a közművek rendszeresen be- és kikapcsolnak.
- Ne használjon hosszabbítókat, se adaptereket.
- A konnektornak mindig hozzáférhetőnek kell lennie, hogy a szárítógépet le lehessen választani a hálózatról.
- Ha a készülékben rendellenesen magas hőmérséklet jelentkezik, azonnal húzza ki a csatlakozót

### Sérülésveszély

- A készüléket nem szabad zárható ajtó, tolóajtó vagy olyan ajtó mögé szerelni, amelynek zsanérja a szárítógépével ellentétes oldalon van, oly módon, hogy a szárítógép aajtájának teljes kinyitása korlátozott legyen.
- Ne szerelje szét és ne szerelje be a szárítógépet megfelelő utasítás és felügyelet nélkül.
- Ne rakja közvetlenül a mosógépre a szárítógépet vagy fordítva. A készülékek között használjon összeépítő keretet.

- A beépítést csak egy szakszerviz vagy megfelelő képzettséggel rendelkező szakember végezheti.
- Ne támaszkodjon a szárítót nyitott ajtajára.
- A kondenzvíz nem ivóvíz. Fogyasztása egészségügyi problémákat okozhat embereknél és állatoknál egyaránt.

### Sérülésveszély

- Ne töltse túl a szárítógépet, vegye figyelembe a névleges kapacitás megadott mennyiségét.
- Ne működtesse a szárítót a szűrőajtó és a szűrőalap nélkül.
- Centrifugálatlan ruhákat ne tegyen a szárítógépbe.
- Ne tegye ki közvetlen napfénynek a szárítógépet. A szárítógép kizárólag beltéri használatra készült.
- Ne üzemeltesse a szárítógépet nedves, vizes környezetben.
- Tisztítás és karbantartás előtt áramtalanítsa a készüléket. A szárítógépet ne mossa le vízzel.
- A készüléket normál használat vagy karbantartás közben nem szabad felborítani.



### VIGYÁZAT: TŰZVESZÉLY!

### Robbanás- és tűzveszély

- Kérjük, ne szárítson gyúlékony anyagokkal például kerozinnal vagy alkohollal átitatott ruhákat, ellenkező esetben robbanás következhet be.
- A készülék környezetbarát, de gyúlékony R290 hűtőközeget tartalmaz. Tartsa távol a nyílt lángtól és más gyújtóforrásoktól.
- Vegytisztított ruhákat nem szabad a szárítógépbe tenni.
- Ne szárítson mosatlan ruhaneműket a szárítógépben.
- Az olyan anyagokkal szennyezett tárgyakat, mint az étolaj, aceton, alkohol, benzin, petróleum, folteltávolítók, terpentin, viaszok és viaszeltávolítók, a szárítógépben való szárítás előtt forró vízben, extra mennyiségű mosószerrel kell kimosni.
- Az olyan anyagokat, mint a habgumi (latexhab), a zuhanyzósapkák, a vízálló textilíák, a gumi hátlapú cikkek és a habgumi párnákkal ellátott ruhák vagy párnák nem száríthatók szárítógépben.
- A szövetlágyítót vagy hasonló termékeket a szövetlágyító használati utasításában meghatározottak szerint kell használni.
- Az olajjal szennyezett tárgyak spontán meggyulladhatnak, különösen, ha hőforrásnak vannak kitéve, mint például a szárítógépben.
- Tilos olajjal szennyezett ruhákat szárítani a gépben, mert rendkívül tűzveszélyesek.
- Távolítsa el minden tárgyat a zsebekből, például öngyújtót és gyufát.
- Ha elkerülhetetlen, hogy a növényi vagy étolajat tartalmazó, illetve hajápolószerekkel szennyezett szöveteket szárítógépbe tegye, akkor azokat először forró vízben, extra mosószerrel kell kimosni. Ez csökkenti, de nem szünteti meg a veszélyt.
- **FIGYELEM:** Soha ne állítsa le a szárítógépet a szárítási ciklus vége előtt, kivéve, ha minden tárgyat gyorsan azonnal kivesz és szétteríti, hogy a hő eloszoljon.
- A nyílásokat nem takarhatja le semmivel.
- A szöszgyűjtőt gyakran kell tisztítani.
- Ne hagyja, hogy a készülék mellett összegyűljön a szősz és a por.

### Gyermekekre vonatkozó biztonsági előírások

- A készüléket gyermekek, valamint fizikai, érzékszervi vagy értelmi képességeikben korlátozott, illetve a készüléket és annak használatát nem ismerő személyek csak olyan felügyelete mellett használhatják, aki a berendezés biztonságos módon történő használatára és az ezzel járó veszélyekre vonatkozó szabályokat megismerte.
- Ügyeljen rá, hogy a gyermekek ne játszanak a készülékkel.
- A 3 év alatti gyermekeket távol kell tartani, kivéve, ha folyamatosan felügyelik őket.
- Használat után mindig zárja be az ajtót. Így elkerülheti a következő veszélyeket:
  1. A gyermekek bemásszanak és magukra zárják az ajtót.
  2. A háziállatok bemásszanak a készülékbe.

# BEÜZEMELÉS

## Termékleírás

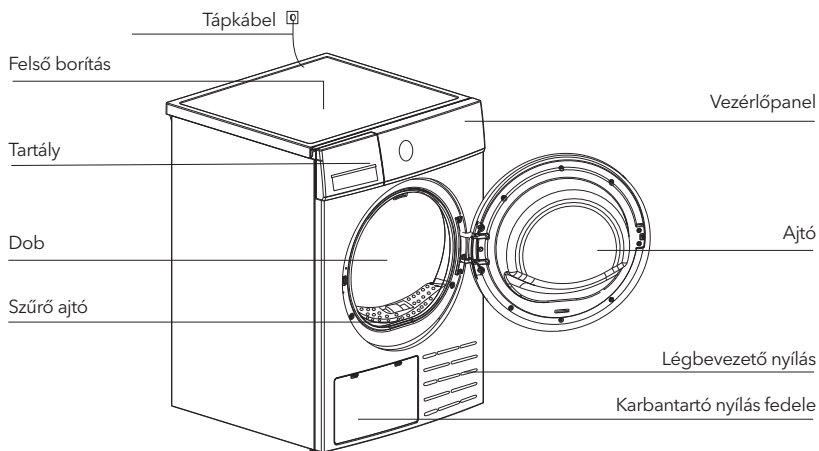

### MEGJEGYZÉS

Megjegyzés: Az Ön által megvásárolt modell eltérő lehet.

#### Tartozékok

A tartozékok típusonként eltérőek lehetnek.

Az alábbi tartozékok behelyezéséhez használjon kesztyűt és kövesse az utasításokat.

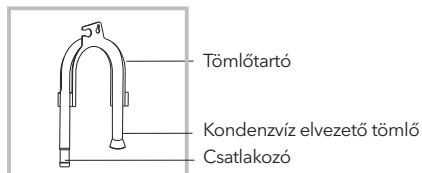

## Beüzemelés

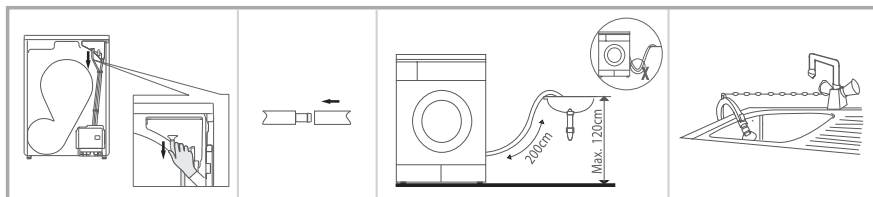

Távolítsa el a leeresztő tömlőt a csatlakozóról.

Helyezze a leeresztő tömlőt és a külső leeresztő tömlőt a csatlakozóba.

Helyezze a tömlőtartót a mosdóba vagy a mosogatóba.

## Szállítás

Óvatosan mozgassa a készüléket. Ne emelje a szárítógépet a kiemelkedő részeknél és az ajtónál fogva. Ha nem megoldható a szárítógép állítva történő szállítása, akkor kevesebb, mint 30°-ban dönthető a jobb oldalára.

Sérülés- és kárveszély!

A készülék nem megfelelő kezelése sérülést okozhat.

- A készülék nagyon nehéz. Soha ne szállítsa vagy cipelje a készüléket egyedül, mindig csak egy másik személy segítségével.
- Távolítsa el minden akadályt a szállítási útvonalon és a telepítés helyéről, pl. nyissa ki az ajtókat, és távolítsa el a földön heverő tárgyakat.
- Ne használja a nyitott ajtót markolatként.
- A készülék használata előtt távolítsa el az összes csomagolóanyagot.
- A szárítógép felállítása előtt ellenőrizze a szárítógépet, hogy nincsenek-e rajta külsőleg látható sérülések.
- Ne telepítsen és ne használjon sérült szárítógépet.
- Ne állítsa a szárítógépet olyan helyiségbe, ahol fennáll a fagyveszély.
- Fagyponthoz közeli hőmérsékleten előfordulhat, hogy a szárítógép nem tud megfelelően működni.
- Károsodás veszélye áll fenn, ha a kondenzvíz befagyhat a szivattyúba és a tömlőkbe.

## Beépítési pozíció

### ⚠ FIGYELEM!

- A gyermekek belegabalyodhatnak a csomagolófóliába, vagy lenyelhetik az apró részeket, és megfulladhatnak. Ne engedje, hogy a gyermekek a csomagolással játszanak.
- A készüléket nem szabad zárható ajtó, tolóajtó vagy olyan ajtó mögé szerelni, amelynek zsanérja a szárítógépével ellentétes oldalon van, oly módon, hogy a szárítógép ajtajának teljes kinyitása korlátozott legyen.
- Ne helyezze a készüléket szőnyegre, padlószőnyegre, mert túlmelegedhet.
  1. Az Ön kényelme érdekében javasoljuk, hogy a szárítógépet a mosógép közelébe helyezze el.
  2. Ne rakja közvetlenül a mosógépre a szárítógépet vagy fordítva. A készülékek között használjon összeépítő keretet. A kiépítést a gyártó, annak szakszervize vagy megfelelő képzettséggel rendelkező szakember végezheti.
  3. A szárítógépet tiszta helyen kell elhelyezni, ahol nem éri szennyeződés vagy por. Biztosítani kell a készülék körül a megfelelő légáramlást és a készülék szellőzőnyílásait mindig szabadon kell hagyni.
  4. Annak érdekében, hogy a szárítógép használatakor minimális legyen a vibráció és a zaj, szilárd és vízszintes felületre kell helyezni.
  5. A lábakat soha nem szabad eltávolítani.

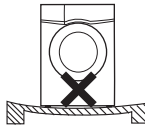
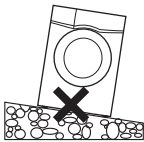

## A szárítógép színtezése

Víz mérték segítségével állítsa vízszintbe a készüléket a lábak.

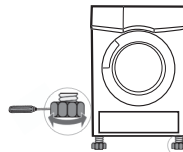

## Hálózati csatlakoztatás

1. Győződjön meg róla, hogy az Ön hálózata megegyezik-e a készülék használatához szükséges hálózati feszültséggel.
2. Ne használjon hosszabbítókat, adaptereket.



# MŰVELETEK

## A szárítógép indítása

### MEGJEGYZÉS

Használat előtt győződjön meg a megfelelő beüzemelésről.

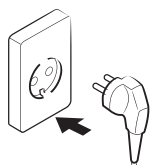

1 Ióztati csatlakoztatás

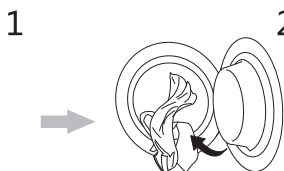

2 Textilák betöltése

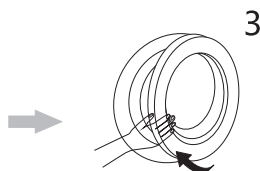

3 Ajtó bezárása

## Szárítás



Bekapcsolás



Program választás



Funkciók kiválasztása



Indítás

## Szárítást követően

A szárítógép hangjelzést ad, vagy a kijelzőn a "0:00" jelenik meg.

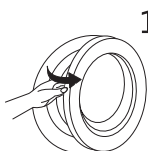

1 Nyissa ki az ajtót és vegye ki a ruhákat

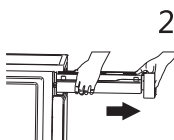

2 Húzza ki a tartályt



3 Öntse ki a kondenzvizet



4 Tisztítsa meg a szűrőt

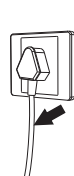

5 Áramtalanítsa a készüléket

### MEGJEGYZÉS

Amennyiben kapcsolóval ellátott fali dugaljkat használ, úgy kapcsolja le azt.

## Minden használat előtt

### MEGJEGYZÉS

- A szállítást követően a készüléknek legalább 2 órán át nyugalmi állapotban kell lennie, csak ezt követően
- csatlakoztatható az elektromos hálózatra. Az első használat előtt a dobot puha ruhával törölje át.
  1. Tegyen néhány tiszta ruhát vagy rongyot a dobba.
  2. Dugja be a tápkábelt a fali aljzatba, majd nyomja meg az **【On/Off】** gombot.
  3. Válassza ki a **【Refresh】** programot, nyomja meg a **【Start/Pause】** gombot.
  4. A program lejártát követően kövesse a "Tisztítás és karbantartás" fejezetben található lépéseket.
- Szárítás során a kompresszor és a víz némi zajt generál, ami teljesen normális.

1. A textilíákat alaposan centrifugálja ki a mosógépben, ezzel csökkenti a száradási időt és a szárítógép energiafogyasztását.
2. Az egyenletes szárítási eredmény érdekében a ruhaneműket az anyag típusa és a szárítási program szerint rendezze.
3. Szárítást zárt cipzárral, horgokkal és a fűzőlyukakkal végezze, gombolja fel a ruhákat, kösse össze az öveket stb.
4. Remove all objects from pockets such as lighters and matches.
5. Sew in or remove underwiring from bras.
6. Close duvet covers and pillow cases to prevent small items from being rolled up inside them.
7. Leave jackets open and undo any long zips so that textiles dry evenly.
8. Ne szárítsa túl a ruhákat, mert a túlszártított ruhák könnyen gyűrődhetnek.
9. Do not dry the articles containing rubber or similar elastic materials.
10. Keep the area around the tumble dryer clean. Coal dust or flour may cause an explosion.
11. Az ajtót csak a szárítási program lejártát követően nyissa ki, ezzel megelőzve a forró levegő és a gőz által okozott égési sérüléseket.
12. A szárítási idő és az energiafogyasztás meghosszabbodásának elkerülése érdekében minden használat után tisztítsa meg a szöszgyűjtő szűrőt és a tartályt.
13. Vegyszerrel tisztított ruhákat ne szárítson a szárítógépben.

### A száraz ruhák referencia súlya



Kevert anyagú ruha  
(kb. 800g)



Kabát  
(kb. 800g pamut)



Farmer  
(kb. 800g)



Törölköző, paplan  
(kb. 900g pamut)



Egyszemélyes  
ágynemű  
(kb. 600g pamut)



Munkaruha  
(kb. 1120g)



Hálórúha  
(kb. 200g)



Hosszú ujjú ing  
(kb. 300g pamut)



Rövid ujjú ing  
(kb. 180g pamut)



Fehérmű  
(kb. 70g pamut)



Zokni  
(kb. 50g kevert anyagú)

### MEGJEGYZÉS

- Soha ne töltse túl a szárítógépet.
- Ne helyezzen a szárítógépbe vízben merített textilíát. Ez rendkívül tűzveszélyes és a szárítógép károsodásával járhat.

Kérjük ügyeljen rá, hogy a szárítógépben csak az arra alkalmas textilíákat szárítsa. Vegye figyelembe a textilíák címkéin található szimbólumokat:



Alkalmas szárítógépben történő szárításra.



Normál szárítási folyamat: A szárítás a szárítógépben normál terhelés és 80°-os hőmérséklet mellett lehetséges.



Enyhe szárítási folyamat: Óvatosan kell szárítani a szárítógépben. Válasszon enyhe eljárást csökkentett hőhatással.



Nem alkalmas szárítógépben történő szárításra.

## Vezérlőpanel

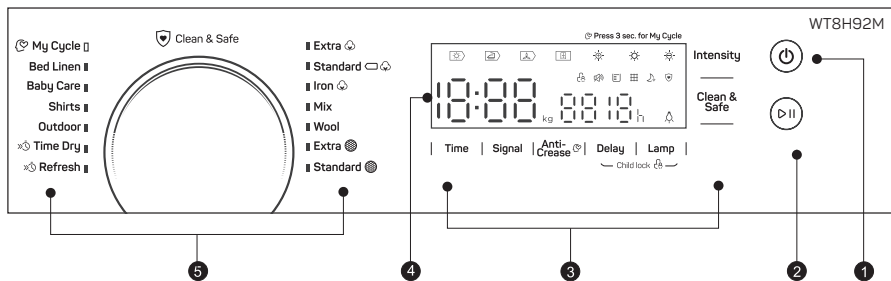

- 1. On/Off**  
Be- és kikapcsoláshoz.
- 2. Start/Pause**  
Nyomja meg a gombot a szárítási ciklus indításához vagy szüneteltetéséhez.
- 3. Option**  
Ezek a gombok további funkciók beállítására szolgálnak.
- 4. Display**  
A kijelzőn a szárító beállításai, a hátralévő programidő becsült hossza és állapotüzenetek jelennek meg.
- 5. Programmes**  
Különböző szárítási ciklusok választhatók a felhasználó számára.

## Opciók

Anti-Crease

### Anti-Crease (gyűrődésgátlás)

A szárítási ciklus végén a gyűrődésgátló idő 60 perc (alapértelmezett) vagy 30 perc és 90 perc (kiválasztott).

Ez a funkció megakadályozza, hogy a megszáritott ruha összegyűrődjön. A gyűrődésgátló fázis alatt a ruhák kivehetők. A **Wool** és a **Refresh**, kivételével minden programnál elérhető opció.

Delay

### Delay

Ez a funkció a szárítási program indításának késleltetésére szolgál (max. 12 óra).

Amikor a késleltetett program elindul, a kijelzőn elkezdődik az idő visszaszámítása, és a késleltetés ikon villog.

- Töltse be a ruhákat, és győződjön meg róla, hogy a gép ajtaja zárva van.
- Nyomja meg az **On/Off** gombot, majd válassza ki a kívánt programot.
- Nyomja meg a **Delay** gombot.
- Addig nyomkodja a **Delay** gombot, amíg a kívánt idő meg nem jelenik.
- Ezután nyomja meg a **Start/Pause** gombot és a szárítógép megkezdheti a visszaszámítást. A szárítási program automatikusan végrehajtásra kerül, ha a késleltetési idő letelt.
- Amennyiben megnyomja a **Start/Pause** gombot újból, a késleltetés szünetelni fog.
- Ha törölni szeretné a késleltetést, akkor nyomja meg az **On/Off** gombot.

Silence Dry

### Silence Dry

A dob forgási sebessége csökken a szárító zajának csökkentése érdekében, de a szárítási idő meghosszabbodik.

## Intensity

**Intensity**

Szárítási szint beállítás funkció A ruhanemű szárazságának beállítására szolgál **【Intensity】**. Négy fokozata van. button.

1. Csak a kiválasztott program elindítása előtt választható ki.
2. Nyomja meg az [Intensity] gombot a kívánt szint beállításához.
3. A **【Wool】**, **【Time Dry】**, **【Refresh】**, programokon kívül bármelyik másiknál módosítható ez az érték. **【Intensity】**.

## Time

**Időtartam beállítása**

Ha a **【Time Dry】** **【Refresh】** programok aktívak, úgy a **【Time】** gomb megnyomásával 10 perces léptékekkel módosíthatja a szárítási időt.

## Lamp

**Világítás**

A dob belsejében lévő lámpa kb. 3 percig világít, amikor megnyomja a gombot, vagy 1 percig, amikor az ajtó nyitva van.

## Signal

**Hangjelzés funkció**

Állítsa be vagy ki a hangjelzést. Alap állapotban a hangjelző be van kapcsolva. A hangjelzés bekapcsolt állapota esetén:

1. Minden „Egyéb funkció” gombnyomást hangjelzés kíséri.
2. A szárítási folyamat közbeni program választó gomb eltekerését hangjelzés kíséri, arra figyelmeztetve hogy működés közben a program választó gomb nem reagál.
3. A szárítási program végét hangjelzés kíséri.

## Clean &amp; Safe

**Tisztán és biztonságosan**

















A program kiválasztása után igényei szerint kiválaszthatja a **【Clean & Safe】** funkciót a gomb megnyomásával, majd újbóli megnyomással kikapcsolhatja. A “Clean & Safe” funkció kiválasztása után a ruhák a szárítási folyamat során sterilizálódnak, így a ruhák tisztábbak és biztonságosabbak lesznek. Minden esetben ellenőrizze, hogy az adott ruhanemű alkalmas-e erre a programra.

## Child Lock

**Gyerekzár funkció**

1. Ez a szárítógép speciális biztonsági gyermekzárral rendelkezik, amely megakadályozhatja, hogy a gyermekek gondatlanul megnyomhassák a készülék gombjait.
2. A szárítógép üzemkész állapotában, nyomja egyszerre 3 másodpercig az **【Delay】** és a **【Lamp】** gombokat a gyerekzár aktiválásához.
3. Ha a gyerekzár funkció be van állítva, a kijelzőn megjelenik a gyerekzár ikon, a szárítógép semmilyen gombnyomásra nem reagál, az **【On/Off】** gomb kivételével.
4. A gyerekzár feloldásához nyomja egyszerre 3 másodpercig az **【Delay】** és a **【Lamp】** gombokat.

## Kijelző

	Pamut
	Szintetikus anyagok
	Gyermekzár
	A hátralévő idő/Hibaüzenet
	Szárítási ciklus fázis állapot kijelzése
	Szűrő tisztítás (figyelmeztetés)
	Tartály ürítés (figyelmeztetés)
	Szárítási szint
	Világítás
	Hangjelzés
	Saját ciklus
	Csendes program
	Clean & Safe
	Idő
	UV
 WOOL CARE	Ennek a szárítógépnek a gyapjúszerelési programját a The Woolmark Company jóváhagyta a szárítógépben szárítható gyapjútermékek szárítására, feltéve, hogy a termékeket a ruhanemű címkéjén és a szárítógép gyártója által kiadott utasításoknak megfelelően szárítják. M2120

## Programok

### Program választása

1. Amikor a LED-kijelző bekapcsol, forgassa el a programgombot a kívánt program kiválasztásához.
2. Válassza a **【Time】**, **【Signal】**, **【Anti-Crease】**, **【Delay】**, **【Lamp】**, **【Silence Dry】**, **【Clean & Safe】** **【Intensity】** funkciók egyikét.
3. Nyomja meg a **【Start/Pause】** button.
4. Nyomja meg a **【On/Off】** button after the programme has completed.

### Program indítás

A dob a program elindulása után folyamatosan forog, a kijelzőn az állapotjelző sorrendben villog, a hátralévő idő automatikusan megjelenik.

### A program vége

1. A dob megáll, a készülék hangjelzést ad. A kijelzőn a "0:00", jelenik meg és az utolsó ciklus fázis állapotjelző villogni kezd. A szárítógép elindítja az **【Anti-Crease】** funkciót, amennyiben nem kezd meg a száraz ruhák kipakolását a készülékből. Nyomja meg az **【On/Off】** gombot, majd áramtalanítsa a készüléket.

2. Ha a szárítási folyamat során váratlan leállás következik be és a szárítógép kijelzőjén hibakód jelenik meg, kezelje a problémát a „**Hibakijelzés és megoldások**” részben leírtak szerint.

## Szárítási programok táblázata

Program		Max súly	Alkalmazás/Tulajdonságok	Késlelt.	Idő
Pamut	<b>Pamutból vagy vászonból készült pamut és színes anyagokhoz.</b>			I	N
	Extra	8.0kg	Egy- vagy többretegű pamutruhákhoz, amelyeket közvetlen tároláshoz teljesen meg kell szárítani.		
	Standard □		Egyrétegű pamuthoz, hogy a vasaláshoz nedves maradjon.		
Iron					
Mix	Mix	3.5kg	Pamutból és szintetikus anyagokból készült ruhákhoz.	I	N
Synthetics	Extra	3.5kg	Vastag vagy többretegű szintetikus szövetek teljes szárításához.	I	N
	Standard		Vékony, nem vasalható szintetikus textíliák szárítására, mint például a könnyen ápolható ingek, babaruhák vagy zoknik.		
Wool		1.0kg	Kíméletes szárítás a gépben mosható gyapjútermékekhez. A végső nedvességtartalom a töltet méretétől és a centrifugálás utáni nedvességtartalomtól függ.	I	N
My Cycle		–	Definiálja és mentse el kedvenc programját.	I	–
Bed Linen		4.0kg	Ágynemű vagy nagyméretű anyagok szárításához.	I	N
Baby Care		1.0kg	Kis mennyiségű babaruha szárításához.	I	N
Shirts		1.0kg	Könnyen ápolható ruhákhoz, például ingekhez és blúzokhoz, amelyek gyűrődésgátló funkcióval vannak ellátva. Ha a ruhák megszáradtak, gyorsan vegye ki, és akassza fel egy ruhafogasra.	I	N
Outdoor		3.0kg	Sportruházat és vékony, nem vasalható poliészterből készült szövetek szárítására.	I	N
Time	Time Dry	3.0kg	Egyedi anyagok szárításához vagy többretegű, eltérő szárítási viselkedésű szövetek, például kabátok, párnák vagy terjedelmes anyagok szárítási folyamatának befejezéséhez. Min. 10 perc és max. 150 percig.	I	I
	Refresh	1.0kg	A ruhák felfrissítésére vagy a szagok eltávolítására. Min. 20 perc és max. 220 percig (10 perces lépésekben).		

### MEGJEGYZÉS

Megjegyzés a vizsgálóintézetek számára:

- A 392/2012/EU rendeletnek megfelelő tesztprogram az energiacímkezéshez, az EN 61121 szabvány szerint mérve, és normál pamutterhelés szárítására alkalmas a névleges terhelhetőség mellett.
- Ez a program alkalmas normál nedves pamutruhák szárítására, és ez a leghatékonyabb program a pamut energiafogyasztása szempontjából.

## Fogyasztási adatok

Program	Kapacitás	Forgási sebesség / Maradék páratartalom	Szárítási idő	Energia Fogyasztás
Cotton Standard	8kg	1000rpm / 60%	210min	1.74kWh
Cotton Standard	4kg	1000rpm / 60%	125min	1.01kWh
Synthetic Standard	3.5kg	800rpm / 40%	60min	0.60kWh

### MEGJEGYZÉS

- A vastag vagy töbrétegű szöveteket, pl. kabátokat stb. nem könnyű szárítani. Jobb, ha a Cotton Extra programot választja.
- Mivel az egyenetlen anyagú, vastag és töbrétegű ruhákat nem könnyű szárítani, jobb, ha a teljes szárításhoz a megfelelő idejű szárítási programot választja, ha a program befejezése után a ruhák egyes részei még nedvesek.
- ① Minden adatot az EN 61121 szabvány szerint mértek. A tényleges fogyasztás eltérhet a táblázatban megadott értékektől, a ruhamennyiségétől, a szövet típusától, a maradék nedvességtől és a kiválasztott kiegészítő funkcióktól függően.

## KARBANTARTÁS

### Tisztítás és karbantartás

#### Üritse ki a vízgyűjtő tartályt.

1. Két kézzel fogja meg és húzza ki a vízgyűjtő tartályt.
2. Döntse meg a víztartályt, öntse ki a kondenzvizet.
3. Tegye vissza a vízgyűjtő tartályt.

#### ⚠ WARNING!

- Minden használat után ürítse ki a víztartályt. Máskülönben a program szünetel, az "E" világitani kezd. A tartály kiürítése után a szárítógép újraindítható a **【Start/Pause】** gomb megnyomásával.
- Ne igya meg a kondenzvizet.
- Ne használja a szárítógépet víztartály nélkül.

#### A szűrő tisztítása

A szárítógép rendelkezik egy elsődleges szöszgyűjtő szűrővel az ajtónyílásban és egy szűrővel a hőcserélő előtt a fokozott védelem érdekében. Minden ciklus után tisztítsa meg a szűrőket.

#### Tisztítsa meg a szöszgyűjtő szűrőt

1. Nyissa ki az ajtót.
2. Vegye ki a szűrőt.
3. Tisztítsa meg a felhalmozódott hulladéktól, majd öblítse le vízzel.
4. Alaposan szárítsa meg, mielőtt visszahelyezi

### MEGJEGYZÉS

Ügyeljen a szűrő megfelelő behelyezésére.

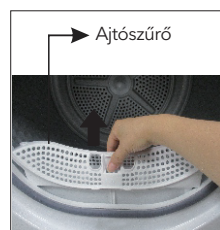
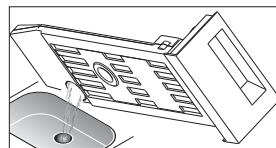
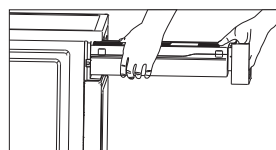

## Tisztítsa meg a hőcserélőt



### FIGYELEM!

**A személyi sérülések elkerülése érdekében, ne érintse meg kézzel a hőcserélőt.**

- Szükség szerint, kb. 6 havonta egyszer, porszívóval és porszívókefével távolítsa el a szöszöket a hőcserélőből.
- A hőcserélőt fizikai behatás nélkül tisztítsa meg. Ellenkező esetben a hőcserélő megsérülhet. A szárító nem működik megfelelően, ha a hűtőbordák sérültek vagy meghajlottak.

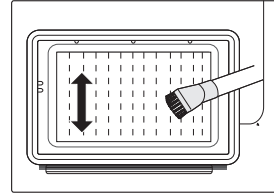

## Tisztítsa meg a szárítógépet



### FIGYELEM!

- Tisztítás előtt áramtalanítsa a készüléket!
- A szárítót kizárólag tiszta, nedves ruhával tisztítsa. A vegyszeres tisztítószeresek károsíthatják a műanyag felületeket és más alkatrészeket.
- Vegyen fel kesztyűt a készülék tisztításához.

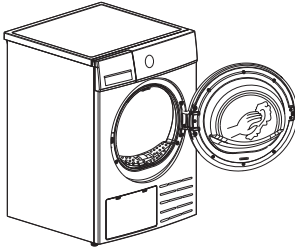

- Tisztítsa meg az ajtót, különösen a belső felületet.
- Tisztítsa meg a tömítést.
- Tisztítsa meg a dob oldalán található páratartalom érzékelőt.
- Vegye ki az összes szűrőt, tisztítsa meg a tömítést és a légcsatornát. Szárítsa meg az összes alkatrészt puha ruhával.

# HIBAELHÁRÍTÁS

Számos, a mindennapi működés során esetlegesen előforduló meghibásodás és hiba könnyen orvosolható. Időt és pénzt takarít meg, mert nem minden esetben lesz szükség szervizhívásra. Az alábbi útmutató segíthet megtalálni a meghibásodás okát és kijavítani azt.

Kijelző	Hiba	Megoldás
"E33"	Hőmérséklet-érzékelő hiba	A probléma felmerülése esetén forduljon a helyi szervizközpontozhoz.
"E64"	BLDC motor kommunikációs hiba	
"E82"	PCB kommunikációs hiba	
	Vízszivattyú meghibásodása vagy vízszintérzékelő meghibásodása	Ürítse ki a tartályt.
	A tartály megtelt	



### FIGYELEM!



- Csak az arra felhatalmazott szakemberek végezhetnek javításokat.
- Ha a kijelzőn egyéb hibakód jelenik meg, és a szárítógép nem működik, kérjük, hívja a szervizt.



### MEGJEGYZÉS

Mielőtt felhívna a szervizt, ellenőrizze, hogy kezelhető-e a hiba a felhasználói kézikönyvben foglaltak alapján.



Probléma	Megoldás
A kijelző nem kapcsol be	<ul style="list-style-type: none"> <li>• Ellenőrizze az elektromos hálózatot.</li> <li>• Ellenőrizze, hogy a tápkábel be van-e dugva.</li> <li>• Ellenőrizze a kiválasztott programot.</li> <li>• Nyomja meg az <b>【On/Off】</b> gombot.</li> </ul>
"  " világít	<ul style="list-style-type: none"> <li>• Ellenőrizze a víztartályt. Ha megtelt, öntse ki a kondenzvizet, és indítsa újra a szárítót.</li> <li>• Ha a tartály nem telt meg, kérjük, indítsa újra a szárítót közvetlenül.</li> <li>• Ha az "" első két lépés elvégzése után még mindig világít az ikon, kérjük, hívja a szervizt.</li> </ul>
"  " világít	<ul style="list-style-type: none"> <li>• Tisztítsa meg a szőszszűrőt.</li> </ul>
A szárítógép nem indul el.	<ul style="list-style-type: none"> <li>• Csatlakoztassa a szárítógépet a hálózathoz.</li> <li>• Kapcsolja be a szárítógépet.</li> <li>• Ellenőrizze, hogy az ajtó zárva van-e.</li> <li>• Ellenőrizze, hogy a program be van-e állítva.</li> <li>• Nyomja meg a <b>【Start/Pause】</b> gombot.</li> </ul>
Alacsony szárítási hőmérséklet, vagy hosszú szárítási idő	<ul style="list-style-type: none"> <li>• Tisztítsa ki a szőszgyűjtő szűrőt és a hőcserélőt.</li> <li>• Ürítse ki a vízgyűjtő tartályt.</li> <li>• Ellenőrizze a leeresztő tömlőt.</li> <li>• A szárítógépet nem megfelelő helyre helyezték.</li> <li>• Tartsa tisztán a légszűrőt.</li> <li>• Használjon magasabb szárítási intenzitású programot.</li> </ul>
Halk zörgés hallatszik.	<ul style="list-style-type: none"> <li>• A kompresszor működik. Ezek a zajok teljesen normálisak, és nem jeleznek hibát.</li> </ul>
A szárító a program végén kikapcsol.	<ul style="list-style-type: none"> <li>• A szárító az energiatakarékosság érdekében automatikusan kikapcsol. Ez nem hiba, hanem normális funkció.</li> </ul>

 **FIGYELEM!**

Ha nem tudta megoldani a hibát nyomja meg a **【On/Off】** gombot, áramtalanítsa a készülék, majd hívja a szervizközpontot.

## Technikai specifikációk

Méretek (H*Szé*Ma)	595x600x845(mm)
Környezeti hőmérséklet	+2°C ~ +35°C
Névleges bemeneti teljesítmény	800W
Névleges feszültség	220-240V~
Névleges frekvencia	50Hz
Hűtőközeg	R290
Össz. súly	41kg
Névleges kapacitás	8.0kg
GWP	3
CO <sub>2</sub> - eq	0.00T
Hűtőközeg feltöltési mennyisége	120g

A Kiotói Jegyzőkönyv hatálya alá tartozó fluortartalmú üvegházhatású gázokat tartalmaz. Hermetikusan lezárta.

### MEGJEGYZÉS

- A névleges kapacitás a maximális kapacitást jelöli. Győződjön meg arról, hogy a készülékbe töltött száraz ruhák nem haladják meg a névleges kapacitást.
- Ne telepítse a szárítógépet olyan helyiségbe, ahol fennáll a fagy veszélye. Fagypont körüli hőmérsékleten előfordulhat, hogy a szárítógép nem fog megfelelően működni.
- A készülék meghibásodhat, ha a kondenzvíz megfagy a szivattyúban, a tömlőkben és/vagy a kondenzvíztartályban.

## Ártalmatlanítás



A bal oldali szimbólum azt jelzi, hogy a helyi törvényeknek és előírásoknak megfelelően a készüléket a háztartási hulladéktól elkülönítve kell ártalmatlanítani. Ha a termék eléri élettartama végét, vigye a helyi hatóságok által kijelölt gyűjtőpontra. A készülék elkülönített módon történő gyűjtése és újrahasznosítása segít megővni a természeti erőforrásokat, és biztosítja, hogy az újrahasznosítás az emberi egészség és a környezet védelmével összhangban történjen. A termék újrahasznosítása érdekében további információért forduljon az illetékesekhez, a helyi hulladékgyűjtő szolgáltatóhoz vagy ahhoz az üzlethez, ahol a terméket megvásárolta.

## A csomagolóanyag ártalmatlanítása

A csomagolást úgy tervezték, hogy megvédje a készüléket a szállítás közbeni sérülésektől. A csomagolóanyagok környezetbarátok és újrahasznosíthatók. A csomagolás újrahasznosításával csökkenthető a gyártási folyamat során felhasznált nyersanyagok mennyisége és a hulladéklerakókba kerülő hulladék mennyisége.

# BEZBEDNOSNA UPUTSTVA



## OPREZ: OPASNOST OD POŽARA!



### UPOZORENJE!

Da biste sprečili bilo kakvu štetu vašem i tuđem životu ili imovini, morate slediti bezbednosne napomene.

### Namenska upotreba

- Ova mašina za sušenje sa toplotnom pumpom je namenjena za sušenje tipičnih količina veša u domaćinstvu koje je oprano vodom. Dizajniran je isključivo za privatnu upotrebu i nije pogodan za komercijalnu ili zajedničku upotrebu (tj. za nekoliko porodica u stambenoj zgradi).
- Koristite ovaj uređaj samo onako kako je opisano u ovom uputstvu za upotrebu.
- Ovaj uređaj je samo za unutrašnju upotrebu.
- Svaka druga upotreba smatra se neprikladnom i može dovesti do oštećenja imovine ili čak ličnih povreda.
- Proizvođač ne prihvata nikakvu odgovornost za štetu uzrokovanu nepravilnom upotrebom.

### Bezbednosna uputstva

- Uređaj odgovara zaštitnoj klasi I i može se priključiti samo na utikač sa zaštitnim provodnikom koji je pravilno instaliran. Kada povezujete uređaj na električnu mrežu, uverite se da je mrežni napon ispravan. Više informacija o ovome možete pronaći na pločici sa podacima.
- Električna sigurnost ove mašine za sušenje veša može se garantovati samo ako je pravilno uzemljena.
- Od suštinskog je značaja da je ispunjen ovaj standardni bezbednosni zahtev. Ako ste u nedoumici, neka kvalifikovani električar testira sistem ožičenja u domaćinstvu. Proizvođač se ne može smatrati odgovornim za posledice neadekvatnog sistema uzemljenja (npr. strujni udar).



### UPOZORENJE!

### Opasnost od strujnog udara

- Pre nego što priključite mašinu za sušenje veša, uverite se da parametar priključka na natpisnoj pločici (naziv osigurača, napon i frekvencija) odgovara mrežnom napajanju. Ako ste u nedoumici, obratite se kvalifikovanom električaru.
- Električna sigurnost ove mašine za sušenje veša može se garantovati samo ako je pravilno uzemljena. Od suštinskog je značaja da se ovaj standardni bezbednosni zahtev ispuni. Ako ste u nedoumici, neka kvalifikovani električar testira elektro instalaciju u domaćinstvu. Proizvođač se ne može smatrati odgovornim za posledice neadekvatnog sistema uzemljenja (npr. strujni udar).
- Ne vucite kabl za napajanje na silu. Umesto toga, uhvatite utikač za napajanje
- Ne uključujte/izvlačite utikač mokrim rukama.
- Nemojte savijati, stezati ili oštetiti kabl za napajanje i utikač.
- Ako je kabl za napajanje oštećen, mora ga zameniti proizvođač, njegov serviser ili slično kvalifikovano lice kako bi se izbegla opasnost.
- **UPOZORENJE:** Aparat ne sme da se napaja preko eksternog prekidača, kao što je tajmer, ili povezan na strujno kolo koje se redovno uključuje i isključuje od strane komunalnog preduzeća.
- Ne priključujte uređaj na električnu mrežu pomoću produžnog kabla, adaptera sa više utičnica ili sličnog.
- Uvek se mora obezbediti dostupnost utikača, kako bi se mašina za sušenje veša isključila iz električne mreže.
- Ako se na uređaju pojavi neuobičajena visoka temperatura, odmah izvucite utikač za napajanje.

### Opasnost od povreda

- Aparat se ne sme postavljati iza vrata koja se zaključavaju, kliznih vrata ili vrata sa šarkama na suprotnoj strani u odnosu na stranu mašine za sušenje veša, na način da je potpuno otvaranje vrata mašine za sušenje veša ograničeno.
- Nemojte rastavljati ili postavljati mašinu za sušenje bez ikakvih instrukcija ili nadzora.
- Nemojte slagati ovu mašinu za sušenje veša na mašinu za pranje veša bez kompleta za slaganje. (Ako želite da složite ovu mašinu za sušenje veša na mašinu za pranje veša, kupite nezavisne delove.
- Instalaciju će obaviti proizvođač, njegov serviser ili slično kvalifikovane osobe kako bi se izbegle bilo kakve opasnosti.)
- Ne naslanjajte se na otvorena vrata mašine za sušenje.

- Kondenzovana voda nije voda za piće. Može izazvati zdravstvene probleme i kod ljudi i kod životinja ako se konzumira.

### Opasnost od oštećenja

- Nemojte stavljati veće opterećenje nego što je navedeno u ovom uputstvu za upotrebu. Pogledajte odgovarajuće poglavlje u korisničkom uputstvu.
- Nemojte koristiti mašinu za sušenje bez filtera na vratima i osnovnog filtera.
- Ne sušite odeću pre centrifugiranja.
- Ne izlažite mašinu za sušenje direktno suncu.
- Ne postavljajte mašinu za sušenje u vlažnom okruženju.
- Tokom čišćenja i održavanja, ne zaboravite da izvučete utikač iz utičnice i nemojte direktno prskati mašinu za sušenje vodom.
- Aparat ne bi trebalo da se prevrće tokom normalne upotrebe ili održavanja.



### OPREZ: OPASNOST OD POŽARA!

### Opasnost od eksplozije i požara

- Nemojte sušiti odeću zapaljivim supstancama kao što su kerozin ili alkohol. U suprotnom, može doći do eksplozije.
- Uređaj sadrži ekološki prihvatljivo, ali zapaljivo rashladno sredstvo R290. Čuvati dalje od otvorenog plamena i drugih izvora paljenja.
- Mašina za sušenje veša se ne sme koristiti ako su za čišćenje korišćene industrijske hemikalije.
- Ne sušite neoprane stvari u mašini za sušenje veša.
- Predmeti koji su zaprljani supstancama kao što su ulje za kuvanje, aceton, alkohol, benzin, kerozin, sredstva za uklanjanje mrlja, terpentini, voskovi i sredstva za uklanjanje voska treba oprati u vrućoj vodi sa dodatnom količinom deterdženta pre sušenja u mašini za sušenje veša.
- Predmeti kao što su penasta guma (lateks pena), kape za tuširanje, voodootporni tekstil, artikli sa gumenom podlogom i odeća ili jastuci sa jastučićima od penaste gume ne treba da se suši u mašini za sušenje veša.
- Omeškivače ili slične proizvode treba koristiti kako je navedeno u uputstvima za omeškivače.
- Predmeti zahvaćeni uljem mogu se spontano zapaliti, posebno kada su izloženi izvorima toplote kao što je mašina za sušenje veša.
- Predmeti se zagrevaju, izazivajući reakciju oksidacije u ulju. Oksidacija stvara toplotu. Ako toplota ne može da pobegne, predmeti mogu postati dovoljno vrući da se zapale. Nagomilavanje, slaganje ili skladištenje predmeta zahvaćenih uljem može sprečiti izlazak toplote i tako stvoriti opasnost od požara.
- Uklonite sve predmete iz džepova kao što su upaljači i šibice.
- Ako je neizbežno da se tkanine koje sadrže biljno ili jestivo ulje ili su bile kontaminirane proizvodima za negu kose stavite u mašinu za sušenje veša, prvo ih treba oprati u vrućoj vodi sa dodatnim deterdžentom. Ovo će smanjiti, ali ne i eliminisati opasnost.
- Nikada nemojte zaustavljati mašinu za sušenje pre kraja ciklusa sušenja osim ako se svi predmeti brzo ne uklone i rašire tako da se toplota rasprši.
- Otvori ne smeju biti začepljeni.
- Filter za finu prašinu se mora često čistiti.
- Ne sme se dozvoliti da se dlačice nakupljaju oko mašine za sušenje veša.

### Bezbednost sa decom

- Ovaj uređaj mogu koristiti deca uzrasta od 8 godina i više i osobe sa smanjenim fizičkim, senzornim ili mentalnim sposobnostima ili nedostatkom iskustva i znanja ako su pod nadzorom ili instrukcije u vezi sa upotrebom uređaja na bezbedan način i razumeju opasnosti uključene. Deca se ne smeju igrati sa uređajem.  
Čišćenje i korisničko održavanje ne smeju da obavljaju deca bez nadzora.
- Decu treba nadzirati kako bi se osiguralo da se ne igraju sa uređajem.
- Decu mlađu od 3 godine treba držati podalje osim ako nisu pod stalnim nadzorom.
- Uvek zatvorite vrata nakon upotrebe. Na taj način ćete izbeći opasnost od:
  1. Deca se penju na ili u sušaru ili kriju stvari u njoj.
  2. Kućni ljubimci ili druge male životinje koje se penju u njega.

# POSTAVLJANJE

## Opis proizvoda

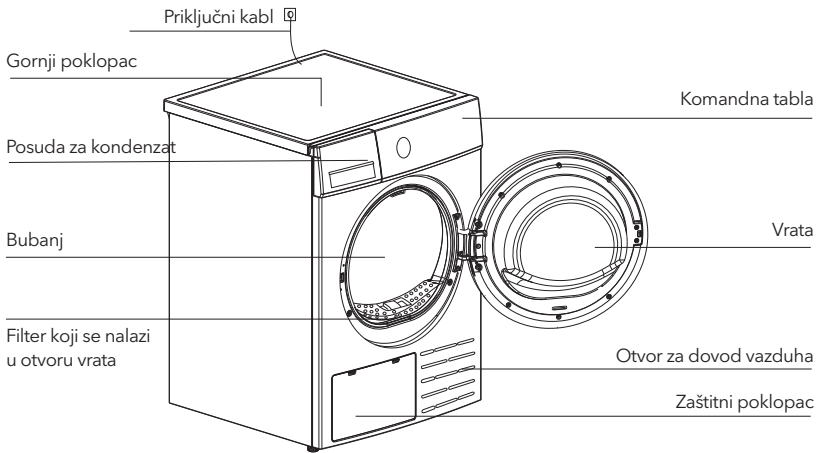

### NAPOMENA

Stvarni model koji ste kupili može se razlikovati. Molimo vas da vidite proizvod koji ste kupili u prirodi.

### Dodatna oprema

Sledeći delovi su opcioni za određene modele. Ukoliko Vaša mašina za sušenje veša ima sledeće delove, stavite rukavice i postavite ih prateći dole navedena uputstva.

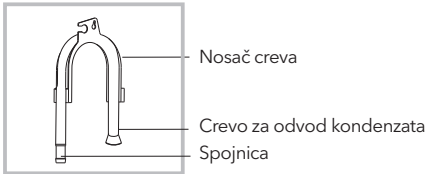

## Postavljanje

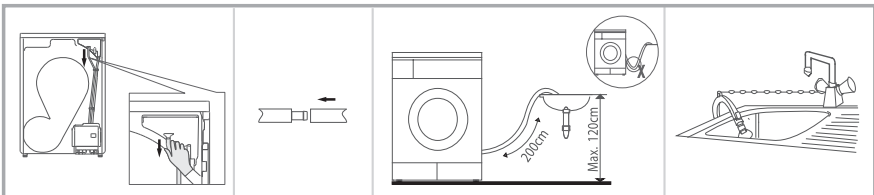

Skinite odvodno crevo sa kućišta fioke.

Umetnite odvodno crevo i spoljašnje odvodno crevo u spojnicu.

Stavite nosač creva na lavabo ili bilo koji drugi slivnik.

## Transport

Pažljivo premeštajte uređaj. Mašinu nemojte pridržavati za isturene delove. Vrata mašine se ne smeju upotrebljavati za držanje prilikom nošenja. Ukoliko je mašinu za sušenje veša nemoguće transportovati u uspravnom položaju, možete je postaviti pod nagibom ne većim od 30°.

Opasnost od povreda i oštećenja!

Nepravilno rukovanje uređajem može dovesti do povreda.

- Uređaj je veoma težak. Nikada ne transportujte ili nosite uređaj sami; uvek uz pomoć druge osobe.
- Uklonite sve prepreke na transportnoj ruti i sa mesta instalacije, npr. otvorite vrata i uklonite predmete koji leže na podu.
- Ne koristite otvorena vrata kao rukohvat.
- Uklonite sav materijal pakovanja pre upotrebe uređaja.
- Pre nego što postavite mašinu za sušenje veša, proverite da li je ima spoljašnjih vidljivih oštećenja. Nemojte instalirati ili koristiti oštećenu mašinu za sušenje veša.
- Ne postavljajte mašinu za sušenje veša u prostoriji u kojoj postoji opasnost od smrzavanja. Na temperaturama oko tačke smrzavanja mašina za sušenje veša možda neće moći pravilno da radi. Postoji opasnost od oštećenja ako se kondenzovana voda zamrzne u pumpi i crevima.

## Mesto postavljanja

### ! UPOZORENJE!

- Deca se mogu zaplesti u foliju za pakovanje ili progutati male delove i ugušiti se. Ne dozvoljavajte da se deca igraju sa pakovanjem.
- Uređaj se ne sme postavljati iza vrata koja se zaključavaju, kliznih vrata ili vrata sa šarkom na suprotnu stranu od one na mašini za sušenje veša, na način da se vrata mašine za sušenje veša potpuno otvore ograničen.
- Nemojte ograničavati razmak od poda kroz tepihe sa dubokim dlakama, drvene trake ili slično. Ovo može uzrokovati pregrevanje koja bi ometala rad uređaja.
  1. Preporučuje se da, radi vaše udobnosti, mašina bude postavljena blizu vaše mašine za pranje veša.
  2. Nemojte slagati ovu mašinu za sušenje veša na mašinu za pranje veša bez kompleta za slaganje. Ako želite da složite ovu mašinu za sušenje na mašinu za pranje veša, kupite nezavisne delove. Instalaciju će obaviti proizvođač, njegov serviser ili slično kvalifikovane osobe ( treba izbegavati bilo kakve opasnosti.)
  3. Mašina za sušenje veša mora biti postavljena na čistom mestu, gde se ne nakuplja prljavština. Vazduh mora slobodno da cirkuliše oko uređaja. Ne ometajte prednji ulaz vazduha ili vazduh usisne rešetke na zadnjoj strani mašine.
  4. Da bi vibracije i buka bili na minimalnom nivou kada je mašina za sušenje u upotrebi, ona mora biti postavljena na čvrsto i ravnu površinu.
  5. Stopala se nikada ne smeju uklanjati.

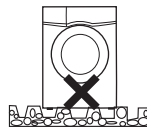
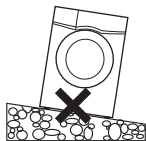

## Nivelisanje

Kada je postavite na njeno trajno mesto, pomoću libele proverite da li je mašina za sušenje veša potpuno iznivelisana. Ukoliko to nije slučaj, podesite nožice pomoću alata

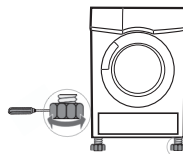

## Povezivanje sa napajanjem

1. Uverite se da napajanje ima napon koji odgovara vrednostima navedenim u električnoj specifikaciji mašine za sušenje veša.
2. Ne priključujte mašinu za sušenje veša preko napojne ploče, univerzalnog utikača i utičnice, i ne upotrebljavajte adaptere sa više utikača, kao ni produžne kablove.

# RAD UREĐAJA

## Brzi početak

### NAPOMENA

Pre upotrebe, uverite se da je uređaj dobro postavljen.

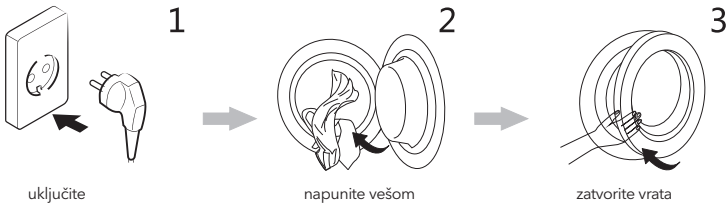

## Sušenje



uključite



izaberite program



izaberite opciju ili ostavite  
podrazumevane vrednosti



započnite ciklus

## Nakon sušenja

Zvučni signal ili „0:00“ na ekranu.

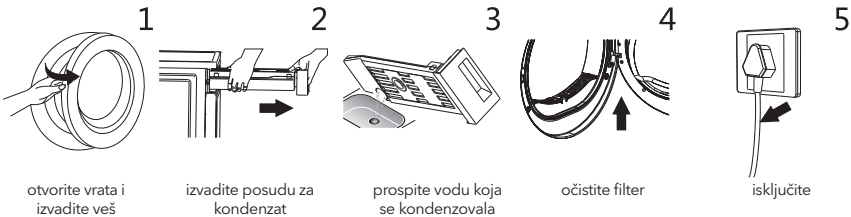

### NAPOMENA

Ukoliko upotrebljavate utičnicu sa prekidačem, pritisnite prekidač kako biste direktno isključili napajanje.

## Pre svakog sušenja

### NAPOMENA

- Nakon transporta, nemojte upotrebljavati uređaj tokom naredna 2 sata. Pre prve upotrebe, upotrebite meku tkaninu kako biste očistili unutrašnjost bubnja.
  - Stavite čiste krpe u bubanj.
  - Priključite uređaj na napajanje, pritisnite taster **【On/Off】**.
  - Izaberite program **【Refresh】**, pritisnite taster **【Start/Pause】**.
  - Po završetku ciklusa ovog programa, očistite filter koji se nalazi u vratima prateći uputstva data u odeljku „Čišćenje i održavanje“.
- Tokom sušenja, kompresor i voda će stvarati određenu količinu buke, što je potpuno normalno.

1. Pre sušenja, dobro iscentrifugirajte veš u mašini za pranje veša. Centrifugiranje pri velikom broju obrtaja može da umanjí vreme trajanja sušenja i uštedi energiju.
2. Da bi sušenje bilo ujednačeno, sortirajte veš prema tipu tkanine i programu sušenja.
3. Pre sušenja, zakopčajte rajfsfešluse, prilepíte čičak trake, zakopčajte dugmad, privežite kaiševe od tkanine i slično.
4. Uklonite sve predmete iz džepova kao što su upaljači i šibice.
5. Ušijte ili uklonite žicu sa grudnjaka.
6. Zatvorite prekriivače i jastučnice kako biste sprečili da se sitni komadi garderobe umotaju u njih.
7. Ostavite jakne otvorene i otkopčajte duge rajfsferšluse tako da se tekstil ravnomerno osuši.
8. Nemojte previše sušiti odeću, jer preko osušene odeće može lako da se nabora.
9. Nemojte sušiti predmete koji sadrže gumu ili slične elastične materijale.
10. Održavajte prostor oko mašine za sušenje veša čistim. Ugljena prašina ili brašno mogu izazvati eksploziju.
11. Vrata se otvaraju tek nakon što se program mašine za sušenje veša završi kako bi se izbegle opekotine od vruće pare ili pregrejane mašine za sušenje.
12. Očistite filter za fina vlakna i ispraznite posudu za kondenzat nakon svake upotrebe da biste izbegli produženje vremena sušenja i povećanje potrošnje energije.
13. Nemojte sušiti odeću nakon procesa hemijskog čišćenja.

#### Referentna težina suve garderobe (pojedinačni komadi)



Garderoba od kombinovanih materijala (oko 800 g)



Jakna (oko 800 g pamuka)



Pantalone od teksasa (oko 800 g)



Frotirna čebad (oko 900 g pamuka)



Jedan čaršaf (oko 600 g pamuka)



Radna odeća (oko 1120 g)



Odeća za spavanje (oko 200 g)



Košulja dugih rukava (oko 300 g pamuka)



Majica kratkih rukava (oko 180 g pamuka)



Gaćice (oko 70 g pamuka)



Čarape (oko 50 g materijala različitog tkanja)

#### NAPOMENA

- Nikada ne prepunjujte mašinu.
- Nije namenjeno za sušenje veša koji je natopljen vodom. Može doći do oštećenja mašine za sušenje, pa čak i do požara.

Obratite pažnju na etikete za negu veša:



Pogodno za sušenje u mašini



Normalan proces sušenja: Sušenje je moguće pod normalnim opterećenjem i temperaturom od 80°.



Blagi proces sušenja: Oprez je prikladan prilikom sušenja u mašini. Odabrani blagi proces sa smanjenim termičkim dejstvom.



Ne sušiti u mašini za pranje veša: Predmeti neprikladni za sušenje u mašini za sušenje veša.



## Komandna tabla

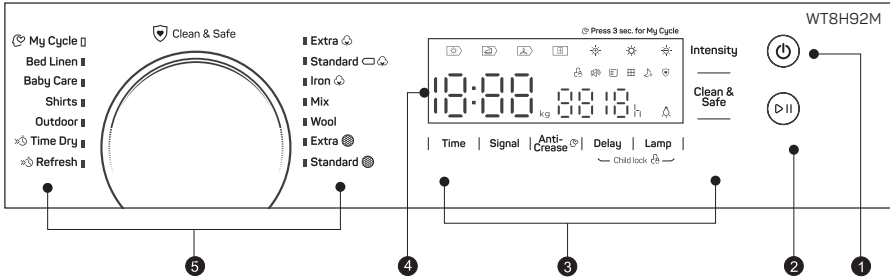

### 1. On/Off (Uključeno/Isključeno)

Za uključivanje ili isključivanje proizvoda.

### 2. Start/Pause (Početak/Pauziranje)

Pritisnite ovaj taster kako biste započeli ciklus sušenja ili ga pauzirali.

### 3. Opcije

Ovi tasteri se koriste za podešavanje dodatnih funkcija.

### 4. Displej

Na displeju su prikazana podešavanja, procena vremena preostalog za završetak ciklusa i poruke o statusu Vaše mašine.

### 5. Programi

Zavisno od potreba korisnika, moguće je izabrati različite cikluse sušenja, kako bi proces sušenja veša dao efikasnije rezultate.

## Opcije

Anti-Crease

### Anti-Crease (Protiv gužvanja)

Trajanje faze protiv gužvanja na kraju ciklusa sušenja iznosi 60 minuta (podrazumevano) ili 30 minuta i 90 minuta (izabrana opcija).

Ovom funkcijom se sprečava gužvanje veša. Veš se može izvaditi iz mašine u toku faze protiv gužvanja. Ovu funkciju imaju svi programi, sem programa **【Wool】** i **【Refresh】**.

Delay

### Delay (Odloženi početak)

Ova funkcija se koristi za odlaganje početka programa sušenja do 12 sati.

Kada aktivirate odlaganje početka rada programa, uređaj će na displeju početi da odbrojava vreme preostalo do početka ciklusa, a ikonica opcije Delay (Odloženi početak) će treperiti.

1. Stavite veš i iverite se da su vrata mašine zatvorena.
2. Pritisnite dugme **【On/Off】**, a zatim pomoću dugmeta za biranje programa izaberite željeni program.
3. Pritisnite dugme **【Delay】**.
4. Uzastopno pritiskajte dugme **【Delay】** da izaberete željeno vreme odlaganja.
5. Nakon što se pritisne dugme **【Start/Pause】**, mašina za sušenje je u radnom stanju. Procedura sušenja će se automatski izvršiti kada vreme odlaganja istekne.
6. Ako ponovo pritisnete dugme **【Start/Pause】**, funkcija odlaganja će biti pauzirana.
7. Ako želite da poništite funkciju "Delay", pritisnite dugme **【On/Off】**.

Silence Dry

### Tiho sušenje

Brzina rotacije bubnja će se smanjiti kako bi se smanjila buka mašine za sušenje, ali će se vreme sušenja produžiti.

## Intensity

**Intensity (Intenzitet)**

Možete podesiti nivo prosušenosti veša pritiskom na dugme **【Intensity】**. Postoje četiri stepena.

1. Funkcija intenziteta se može aktivirati samo pre početka programa.
2. Pritisnite dugme **【Intensity】** više puta da izaberete stepen sušenja.
3. Osim programa **【Wool】**, **【Time Dry】**, **【Refresh】**, svi ostali programi se mogu podesiti pomoću funkcije **【Intensity】**.

## Time

**Time (Vreme)**

Kada je odabran program **【Time Dry】** ili **【Refresh】**, dugme **【Time】** se može koristiti za podešavanje vreme sušenja za po 10 min.

## Lamp

**Lamp (Lampica)**

Lampica unutar bubnja će se uključiti i svetliti u trajanju od oko 3 minuta pritiskom na ovaj taster ili u trajanju od 1 minut kada su vrata otvorena.

## Signal

**Signal (Zvučni signal)**

Podesite zvučni signal na uključeno ili isključeno. Zvučni signal je normalno uključen. Po potrebi, pritisnite taster. Ukoliko je zvučni signal uključen:

1. Mašina za sušenje veša će se oglasiti ukoliko pritisnete tastere dodatnih funkcija.
2. Ukoliko u toku rada mašine za sušenje veša zarotirate dugme za izbor programa, mašina će osobu koja rukuje uređajem podsetiti da vrši nevažeci izbor programa.
3. Zvučni signal će oglasiti i kako bi korisnika obavestio o završenom ciklusu sušenja.

## Clean &amp; Safe

**Clean & Safe**

















Nakon odabira programa, možete odabrati funkciju "Clean & Safe" prema vašim potrebama. Pritisnite **【Clean & Safe】** da biste izabrali ovu funkciju. Pritisnite ga ponovo da biste otkazali. Nakon odabira funkcije "Clean & Safe", odeća se sterilise tokom procesa sušenja, čineći odeću čistijom i bezbednijom. Koristite ovu funkciju sa oprezom za lagan, tanak ili delikatan veš.

## Child Lock

**Child Lock (Bezbedna brava za decu)**

1. Ova mašina ima specijalnu funkciju zaključavanja za bezbednost dece, koja sprečava decu da neoprezno pritisnjaju tastere ili uzrokuju kvar uređaja.
2. Kada je ciklus sušenja u toku, pritisnite istovremeno dugmad **【Delay】** i **【Lamp】** za 3 sekundi kako biste aktivirali funkciju zaključavanja zbog bezbednosti dece.
3. Nakon aktiviranja funkcije zaključavanja zbog bezbednosti dece, na displeju će biti prikazana ikonica funkcije Zaključavanje zbog bezbednosti dece, a na mašini za sušenje veša će biti aktivan jedino taster **【On/Off】**
4. Kako biste aktivirali funkciju zaključavanje zbog bezbednosti dece, morate istovremeno pritisnuti tastere **【Delay】** i **【Lamp】** zadržati pritisak u trajanju od 3 sekunde.

## Displej

	Pamuk
	Sintetika
	Zaključavanje zbog bezbednosti dece
	Indikator preostalog vremena/Poruka o grešci
	Status faze ciklusa
	Očistite filtere (upozorenje)
	Ispraznite posudu za kondenzat (upozorenje)
	Nivo prosušenosti veša (četiri stepena)
	Indikaciona lampica bubnja
	Indikator zvučnog signala
	Moj ciklus
	Tiho Sušenje - Noćno
	Clean & Safe
	Vreme
	UV
 WOOL CARE	Ciklus sušenja garderobe od vune u okviru ove mašine je kompanija The Woolmark Company odobrila za sušenje proizvoda od vune koji se mogu sušiti u mašini za sušenje veša, pod uslovom da se pomenuti proizvodi suše u skladu sa uputstvima navedenim na etiketi prišivenoj na konkretni komad garderobe, kao i u skladu sa uputstvima izdatim od strane proizvođača ove mašine za sušenje veša. M2120

## Programi

### Dugme za odabir programa

1. Kada se LED ekran osvetli, okrenite dugme za program da biste izabrali željeni program.
2. Izaberite funkcije **【Time】** **【Signal】**, **【Anti-Crease】**, **【Delay】**, **【Lamp】**, **【Silence Dry】**, **【Clean & Safe】** ili **【Intensity】** za dodatne opcije.
3. Pritisnite dugme **【Start/Pause】**
4. Pritisnite dugme **【On/Off】** nakon što se program završi

### Početak rada programa

Nakon što se program aktivira, bubanj će se rotirati. Statusna lampica na displeju će se svetleti, a vreme prikazanog programa će se automatski menjati.

### Završetak rada programa

1. Po završenom programu, bubanj će prestati da se okreće. Na displeju će biti prikazana vrednost "0:00", a svetleće i statusno svetlo za kraj programa („End“), kao i povezana svetla. Ukoliko korisnik blagovremeno ne izvadi veš iz mašine, mašina za sušenje veša će aktivirati funkciju **【Anti-Crease】**. Pritisnite taster **【On/Off】** kako biste prekinuli napajanje uređaja i izvadite utikač iz utičnice.

2. Ukoliko dođe do neočekivanog zastoja u radu uređaja tokom procesa sušenja, pri čemu je na mašini za sušenje veša prikazana određena informacija, probleme rešavajte na način naveden u okviru odeljka „Način prikazivanja kvara i rešenja” - Error Code

## Tabela programa za sušenje

Program	Težina (max)	Primena/Svojstva	Odlož. početak	Vreme	
<b>Pamuk</b>	<b>Za garderobu od pamuka i obojenu garderobu od pamuka ili lana.</b>		<b>D</b>	<b>N</b>	
	Izuzetno snažno	8.0kg			Za jednoslojni ili višeslojni pamučni veš koji se potpuno osuši za direktno skladištenje.
	Standardno □				Da jednoslojni pamučni veš ostane vlažan za peglanje
Pegla					
<b>Kombinovani veš</b>	Kombinovani veš	3.5kg	Za mešane tkanine od pamuka i sintetike.	<b>D</b>	<b>N</b>
<b>Sintetika</b>	Izuzetno snažno	3.5kg	Za debele ili višeslojne sintetičke tkanine koje su potpuno osušene.	<b>D</b>	<b>N</b>
	Standardno		Za sušenje tankog sintetičkog tekstila koji se ne pegla, kao što su košulje za laku negu, krpe za bebe ili čarape		
<b>Vuna</b>		1.0kg	Nežno sušenje vunениh predmeta koji se peru u mašini. Konačni sadržaj vlage zavisi od veličine tereta i sadržaja vlage nakon centrifuge.	<b>D</b>	<b>N</b>
<b>Moj ciklus</b>		–	Za određivanje i memorisanje Vašeg omiljenog programa.	<b>D</b>	–
<b>Posteljina</b>		4.0kg	Za sušenje posteljine ili drugih velikih predmeta.	<b>D</b>	<b>N</b>
<b>Baby Care</b>		1.0kg	Za sušenje male količine odeće za bebe.	<b>D</b>	<b>N</b>
<b>Košulje</b>		1.0kg	Za laku negu veša, kao što su košulje i bluze opremljene funkcijom protiv gužvanja kako bi se minimizirao napor peglanja. Labavo stavite odeću u mašinu za sušenje. Kada se osuši, brzo ga uklonite i okačite na vešalicu za odeću.	<b>D</b>	<b>N</b>
<b>Outdoor</b>		3.0kg	Za sušenje sportske odeće i tankih tkanina od poliestera koje se ne peglaju.	<b>D</b>	<b>N</b>
<b>Vreme</b>	Sušenje	3.0kg	Za sušenje pojedinačnih predmeta ili završetak procesa sušenja višeslojnih tkanina sa različitim načinom sušenja, kao što su jakne, jastuci ili obimni predmeti. Min 10 min. do maksimuma. 150 min (u koracima od 10 min)	<b>D</b>	<b>D</b>
	Osvežavanje	1.0kg	Za osvežavanje odeće ili uklanjanje neprijatnih mirisa. Min. 20 min do mak. 220 min (u koracima od 10 min)		

### NAPOMENA

- Ovaj simbol označava program za testiranje energetske efikasnosti „standardni program za pamuk“, koji je u skladu sa Uredbom 392/2012/EU i meri se prema EN 61121, a koji je pogodan za sušenje uobičajene težine pamučnog veša u skladu sa nominalnim kapacitetom.

## Podaci o potrošnji

Program	Kapacitet	Brzina centrifugiranja/ Rezidualna vlaga	Vreme sušenja	Potrošnja energije
Cotton Standard (Pamuk standardno)	8kg	1000rpm / 60%	210min	1.74kWh
Cotton Iron (Pamuk za peglanje)	4kg	1000rpm / 60%	125min	1.01kWh
Synthetic Standard (Sintetika standardno)	3.5kg	800rpm / 40%	60min	0.60kWh

### NAPOMENA

- Debele ili višeslojne tkanine, npr. posteljina, garderoba od teksasa, jakne itd. se teško suše. Najbolje je da izaberete program Cotton Extra (Izuzetno snažno sušenje pamuka)
- Pošto se radi o neujednačenim tkaninama, debela i višeslojna garderoba se teško suši. Ukoliko su neki delovi garderobe nakon završetka programa i dalje vlažni, izaberite odgovarajući vremenski program sušenja.
- 1 Svi podaci su dobijeni merenjem u skladu sa EN 61121. Realna potrošnja se može razlikovati od vrednosti navedenih u tabeli zavisno od količine veša, tipa tkanine, rezidualne vlage i izabranih funkcija.

## ODRŽAVANJE

### Čišćenje i održavanje

#### Pražnjenje posude za kondenzat

1. Uхватite i izvucite posudu za kondenzat obema rukama.
2. Nakrenite posudu za kondenzat i prospite kondenzovanu vodu u slavnik.
3. Postavite posudu za kondenzat u mašinu.

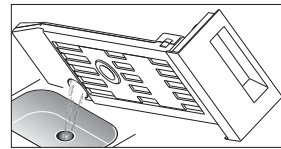
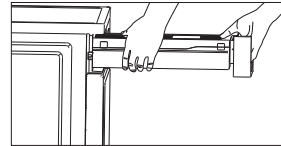

### UPOZORENJE!

- Posudu za kondenzat ispraznite nakon svake upotrebe mašine. U suprotnom, program će biti pauziran, a ikonica "E" (ikona za napunjenost posude) će biti osvetljena. Nakon što ispraznite posudu za kondenzat, mašinu za sušenje veša možete ponovo pokrenuti pritiskom na taster **【Start/Pause】**
- Nemojte piti vodu koja se kondenzovala u mašini.
- Ne upotrebljavajte mašinu za sušenje veša ukoliko u nju nije postavljena posuda za kondenzat.

#### Čišćenje filtera

Ova mašina za sušenje veša poseduje primarni filter za fina vlakna, koji se nalazi u vratima mašine, kao i filter koji se nalazi ispred razmenjivača toplote, radi dodatne zaštite. Postarajte se da filtere očistite nakon svakog ciklusa.

#### Čišćenje filtera koji se nalazi u vratima

1. Otvorite vrata.
2. Izvadite filter koji se nalazi u vratima.
3. Otvorite filter i uklonite fina vlakna koja su se nagomilala na filteru.
4. Očistite pod mlazom vode. Pre nego što ga ponovo

### NAPOMENA

Pre nego što postavite filter koji se nalazi u vratima, uverite se da ga držite tako da bude okrenut u odgovarajućem smeru.



### Čišćenje razmenjivača toplote



#### UPOZORENJE!

**Ne dodirujte razmenjivač toplote rukama, jer na taj način može doći do nastanka povreda.**

- Po potrebi, otprilike na svaka 2 meseca, uklonite fina vlakna sa razmenjivača toplote pomoću usisivača na koji je pričvršćena četka za čišćenje prašine.
- Prilikom čišćenja, ne primenjujte nikakav pritisak na razmenjivač toplote. U suprotnom, može doći do oštećenja razmenjivača toplote.

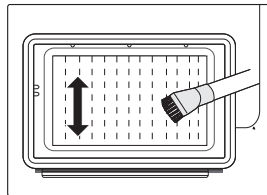

### Čišćenje mašine za sušenje veša



#### UPOZORENJE!

- Pre čišćenja, izvucite priključni kabl iz utičnice!
- Mašinu za sušenje veša očistite krpom navlaženom isključivo čistom vodom. U suprotnom, sredstva za čišćenje na bazi hemikalija mogu uzrokovati oštećenja na plastičnim površinama i drugim delovima uređaja.
- Prilikom čišćenja, nosite rukavice.

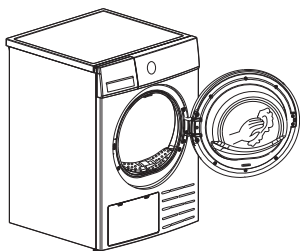

- Pripremite mokru krpom navlaženu čistom vodom.
- Očistite vrata, posebno unutrašnju stranu stakla.
- Očistite zaptivke oko prednjeg nosača.
- Očistite senzor za vlagu unutar bubnja.
- Izvadite sve filtere, očistite zaptivke i kanal za vazduh.
- Pre nego što pokrenete mašinu za sušenje veša, osušite sve delove mekom krpom.

## OTKLANJANJE KVAROVA

Mnogi kvarovi koji se mogu pojaviti u svakodnevnom radu mogu se lako otkloniti. Vreme i novac će biti uštedeni jer poziv servisa neće biti potreban. Sledeći vodič vam može pomoći da pronađete razlog za kvar i da ga otklonite.

Displej	Razlog	Rešenja
"E33"	Greška senzora za temperaturu	Ukoliko se javi problem, kontaktirajte svoj lokalni servisni centar.
"E64"	Greška u komunikaciji kod BLDC motora	
"E82"	Greška u komunikaciji sa matičnom pločom	
	Kvar pumpe za vodu ili kvar senzora nivoa vode	Ispraznite kontejner za kondenzovanu vodu
	Kontejner za kondenzovanu vodu je pun	



#### UPOZORENJE!

- Popravke mogu obavljati samo ovlašćena tehnička lica.
- Ukoliko na LED displeju budu prikazane druge poruke, a mašina za sušenje veša ne bude radila, pozovite servis.



#### NAPOMENA

Pre nego što pozovete servis, pokušajte da sami rešite problem i proverite da li ste se pridržavali informacija iz korisničkog uputstva.

Problem	Rešenje
Displej nije uključen	<ul style="list-style-type: none"> <li>• Proverite da li napajanje funkcioniše.</li> <li>• Proverite da li je utikač uređaja uključen u utičnicu.</li> <li>• Proverite koji je program izabran.</li> <li>• Pritisnite taster <b>【On/Off】</b></li> </ul>
Ikonica "☹" je osvetljena	<ul style="list-style-type: none"> <li>• Proverite posudu za vodu. Ako je puna, izlijte kondenzovanu vodu i ponovo pokrenite mašinu za sušenje.</li> <li>• Ako posuda nije puna, ponovo pokrenite mašinu za sušenje direktno.</li> <li>• Ako "☹" ikona još uvek svetli nakon što ste završili prva dva koraka, pozovite servis.</li> </ul>
Ikonica "⚙" je osvetljena	<ul style="list-style-type: none"> <li>• Očistite filter za fina vlakna.</li> </ul>
Mašina za sušenje veša ne počinje da radi	<ul style="list-style-type: none"> <li>• Priključite mašinu za sušenje veša na električnu mrežu.</li> <li>• Uključite mašinu za sušenje veša.</li> <li>• Proverite da li su vrata zatvorena.</li> <li>• Proverite da li ste izabrali program.</li> <li>• Proverite da li ste pritisnuli taster <b>【Start/Pause】</b> za početak rada..</li> </ul>
Nije postignut zadati stepen sušenja ili je vreme sušenja predugo	<ul style="list-style-type: none"> <li>• Očistite filter za fina vlakna i razmenjivač toplote.</li> <li>• Ispraznite posudu za kondenzat.</li> <li>• Proverite odvodno crevo.</li> <li>• Mašina za sušenje veša je postavljena u skućenom okruženju.</li> <li>• Očistite senzore za vlagu.</li> <li>• Redovno čistite ulazni deo za vazduh.</li> <li>• Aktivirajte program sa jačim intenzitetom sušenja ili aktivirajte vremenski program.</li> </ul>
Čuje se brujanje	<ul style="list-style-type: none"> <li>• Kompresor radi. Ovi zvukovi su sasvim normalni i ne ukazuju na kvar.</li> </ul>
Mašina za sušenje se isključuje na kraju programa	<ul style="list-style-type: none"> <li>• Mašina za sušenje se automatski isključuje radi uštede energije. Ovo nije greška, već normalna funkcija.</li> </ul>

**UPOZORENJE!**

Ukoliko probleme ne možete da rešite sami i ako Vam je potrebna pomoć:

- Pritisnite taster **【On/Off】**
- Izvucite utikač iz utičnice i pozovite servis.

## Tehničke specifikacije

Dimenzije (DxŠxV)	595x600x845(mm)
Sobna temperatura	+2°C ~ +35°C
Nominalna ulazna snaga	800W
Nominalni napon	220-240V~
Nominalna frekvencija	50Hz
Rashladno sredstvo	R290
Težina proizvoda	41kg
Nominalni kapacitet	8.0kg
Potencijal globalnog zagrevanja (GWP)	3
Ekvivalent CO2	0.00T
Količina rashladnog sredstva	120g

Sadrži fluorisane gasove staklene bašte obuhvaćene Kjoto protokolom.  
Hermetički zatvorene.

### NAPOMENA

- Nominalni kapacitet predstavlja maksimalni kapacitet. Uvek se uverite da količina suvog veša u uređaju ne prekoračuje nominalni kapacitet.
- Ne postavljajte mašinu za sušenje veša u prostoriju u kojoj postoji rizik od smrzavanja. Pri temperaturama oko tačke mržnjenja, mašina za sušenje veša možda neće raditi na odgovarajući način.
- Rizik od oštećenja mašine se javlja ukoliko dozvolite da se voda nastala kondenzovanjem zamrzne u pumpi, crevima i/ili posudi za kondenzat.

## Ispravno odlaganje ovog proizvoda:



Ova oznaka ukazuje da ovaj proizvod u EU ne treba odlagati zajedno sa drugim otpadom iz domaćinstva. Da biste sprečili potencijalnu štetu po životnu sredinu ili zdravlje ljudi koja nastaje nekontrolisanim odlaganjem otpada, odgovorno reciklirajte proizvod kako biste promovisali održivu ponovnu upotrebu materijalnih resursa. Za odlaganje upotrebjenog uređaja koristite sisteme za vraćanje i sabiranje otpada ili kontaktirajte maloprodajni objekat u kome ste proizvod kupili. Oni ovaj proizvod mogu reciklirati na način bezbedan po životnu okolinu.

## Odlaganje ambalažnog materijala

Ambalaža je dizajnirana da zaštiti uređaj od oštećenja tokom transporta. Materijali za pakovanje su ekološki prihvatljivi i treba ih reciklirati. Reciklaža ambalaže može smanjiti upotrebu sirovina u procesu proizvodnje i količinu otpada na deponijama.



# MĂSURI DE SIGURANȚĂ



## ATENȚIE: RISC DE INCENDIU!



### ATENȚIE!

Pentru a preveni daunele bunurilor sau vătămările corporale, trebuie să respectați aceste măsuri de siguranță.

### Utilizarea prevăzută

- Acest uscător cu pompă de căldură este destinat uscării cantităților obișnuite de rufe de uz casnic, care au fost spălate cu apă. A fost proiectat exclusiv pentru uz domestic și nu este potrivit pentru utilizare comercială sau comună (adică de către mai multe familii dintr-un bloc de apartamente).
- Utilizați acest aparat numai așa cum este descris în acest manual de utilizare.
- Acest aparat este destinat exclusiv utilizării în interior.
- Orice altă utilizare este considerată necorespunzătoare și poate duce la daune materiale sau chiar vătămări corporale.
- Producătorul nu își asumă răspunderea pentru daunele cauzate de utilizarea necorespunzătoare.

### Instrucțiuni de siguranță

- Aparatul corespunde clasei de protecție I și poate fi conectat numai la un ștecher cu un conductor de protecție care a fost instalat corespunzător. Când conectați aparatul la rețea, asigurați-vă că tensiunea rețelei este corectă. Puteți găsi mai multe informații în acest sens pe plăcuța cu date tehnice.
- Siguranța electrică a acestui uscător de rufe poate fi garantată numai atunci când este împământat corect. Este esențial ca această cerință standard de siguranță să fie îndeplinită. Dacă aveți îndoieli, vă rugăm să testați sistemul de cablaj de uz casnic cu ajutorul unui electrician calificat. Producătorul nu poate fi tras la răspundere pentru consecințele unui sistem de împământare neadecvat (de exemplu, șoc electric).



### ATENȚIE!

### Pericol de electrocutare

- Înainte de a conecta uscătorul de rufe, asigurați-vă că parametrul de conectare de pe plăcuța cu date tehnice (siguranță, tensiune și frecvență) corespunde cu rețeaua de alimentare. Dacă aveți îndoieli, consultați un electrician calificat.
- Siguranța electrică a acestui uscător de rufe poate fi garantată numai atunci când este împământat corect. Este esențial ca această cerință standard de siguranță să fie îndeplinită. Dacă aveți îndoieli, vă rugăm să testați sistemul de cablaj de uz casnic cu ajutorul unui electrician calificat. Producătorul nu poate fi tras la răspundere pentru consecințele unui sistem de împământare neadecvat (de exemplu, șoc electric).
- Nu trageți cu forța de cablul de alimentare. Vă rugăm să apucați în schimb ștecherul de la rețea.
- Nu conectați/deconectați ștecherul cu mâinile ude.
- Nu îndoiți, prindeți sau deteriorați cablul de alimentare și ștecherul de alimentare.
- Dacă cablul de alimentare este deteriorat, acesta trebuie înlocuit de către producător, agentul său de service sau persoane calificate, pentru a evita un pericol.
- Avertisment: Aparatul nu trebuie alimentat printr-un dispozitiv de comutare extern, cum ar fi un temporizator, sau conectat la un circuit care este pornit și oprit în mod regulat.
- Nu conectați aparatul la rețeaua electrică printr-un prelungitor, un adaptor cu mai multe prize sau similar
- Accesibilitatea prizei trebuie asigurată întotdeauna, pentru a deconecta uscătorul de la rețea.
- Dacă aparatul are o temperatură ridicată anormală, vă rugăm să scoateți imediat ștecherul.

### Pericol de accidentare

- Aparatul nu trebuie instalat în spatele unei uși care se încuie, a unei uși glisante sau a unei uși cu balama pe partea opusă celei a uscătorului de rufe, astfel încât să fie restricționată deschiderea completă a ușii uscătorului de rufe.
- Nu dezamblați sau instalați uscătorul fără instrucțiuni sau supraveghere.
- Nu stivuiri acest uscător pe mașina de spălat fără truse de stivuire. (Dacă doriți să stivuiți acest uscător pe o mașină de spălat, vă rugăm să cumpărați piesele independente.
- Instalarea trebuie efectuată de către producător, agentul său de service sau persoane calificate pentru a evita orice pericol.)

- Nu vă sprijiniți de ușa deschisă a uscătorului.
- Apa condensată nu este apă potabilă. Poate cauza probleme de sănătate atât la oameni, cât și la animale dacă este consumată.

### Pericol de deteriorare

- Nu puneți mai multă sarcină decât cea nominalizată în acest manual de utilizare. Consultați capitolul aferent din manualul de utilizare.
- Nu utilizați uscătorul fără filtrul ușii și filtrul de bază.
- Nu uscați hainele înainte de a fi centrifugate.
- Nu expuneți uscătorul direct la soare.
- Nu instalați uscătorul în medii umede și umede.
- În timpul curățării și întreținerii, vă rugăm să nu uitați să scoateți ștecherul și să nu pulverizați direct uscătorul cu apă.
- Aparatul nu trebuie răsturnat în timpul utilizării sau întreținerii normale



### ATENȚIE: RISC DE INCENDIU!

#### Pericol de explozie și incendiu

- Vă rugăm să nu uscați hainele cu substanțe inflamabile, precum kerosen sau alcool. În caz contrar, poate exista o explozie.
- Aparatul conține un agent frigorific R290 ecologic, dar inflamabil. A se păstra departe de flacără deschisă și alte surse de aprindere.
- Uscătorul de rufe nu trebuie utilizat dacă s-au folosit substanțe chimice industriale pentru curățare.
- Nu uscați articolele nespălate în uscătorul de rufe.
- Articolele care au fost murdare cu substanțe precum ulei de gătit, acetonă, alcool, benzină, kerosen, substanțe de îndepărtare a petelor, terebentină, ceară și detergenți de ceară trebuie spălate în apă fierbinte cu o cantitate suplimentară de detergent înainte de a fi uscate în uscător de rufe.
- Articole precum cauciuc-spumă (spumă de latex), căști de duș, textile impermeabile, articole și haine din cauciuc sau perne prevăzute cu tamponare din cauciuc-spumă nu trebuie să fie uscate în uscător de rufe.
- Balsamurile de rufe sau produse similare trebuie utilizate conform instrucțiunilor pentru balsam.
- Articolele afectate de ulei se pot aprinde spontan, mai ales atunci când sunt expuse la surse de căldură, cum ar fi într-un uscător de rufe.
- Articolele se încălzesc, provocând o reacție de oxidare în ulei. Oxidarea creează căldură. Dacă căldura nu poate scăpa, articolele pot deveni suficient de fierbinți pentru a lua foc. Stivuirea sau depozitarea articolelor afectate de ulei pot împiedica scăparea căldurii și, prin urmare, pot crea un pericol de incendiu.
- Scoateți toate obiectele din buzunare, cum ar fi brichete și chibrituri.
- Dacă este inevitabil ca țesăturile care conțin ulei vegetal sau de gătit sau care au fost contaminate cu produse de îngrijire a părului să fie plasate într-un uscător de rufe, acestea trebuie mai întâi spălate în apă fierbinte cu detergent suplimentar. Acest lucru va reduce, dar nu va elimina, pericolul.
- **AVERTISMENT:** Nu opriți niciodată un uscător de rufe înainte de sfârșitul ciclului de uscare decât dacă toate articolele sunt îndepărtate rapid și răspândite astfel încât căldura să fie disipată.
- Deschiderile nu trebuie obturate.
- Sifonul pentru scame trebuie curățat frecvent.
- Nu trebuie lăsate să se acumuleze scame în jurul uscătorului de rufe.

#### Siguranța pentru copii

- Acest aparat poate fi utilizat de copii cu vârsta de la 8 ani și peste și de persoane cu capacități fizice, senzoriale sau mentale reduse sau cu lipsă de experiență și cunoștințe, dacă au primit supraveghere sau instrucțiuni privind utilizarea aparatului într-un mod sigur și înțeleg pericolele implicate. Copiii nu se vor juca cu aparatul.
- Curățarea și întreținerea nu trebuie efectuate de copii fără supraveghere.
- Copiii trebuie supravegheați pentru a se asigura că nu se joacă cu aparatul.
- Copiii cu vârsta mai mică de 3 ani trebuie ținuti departe, cu excepția cazului în care sunt supravegheați permanent.
- Închideți întotdeauna ușa după utilizare. În acest fel veți evita pericolul de:
  1. Copii care se urcă pe sau în uscător sau ascund lucruri în el.
  2. Animale de companie sau alte animale mici care se urcă în el.

# INSTALARE

## Descriere produs

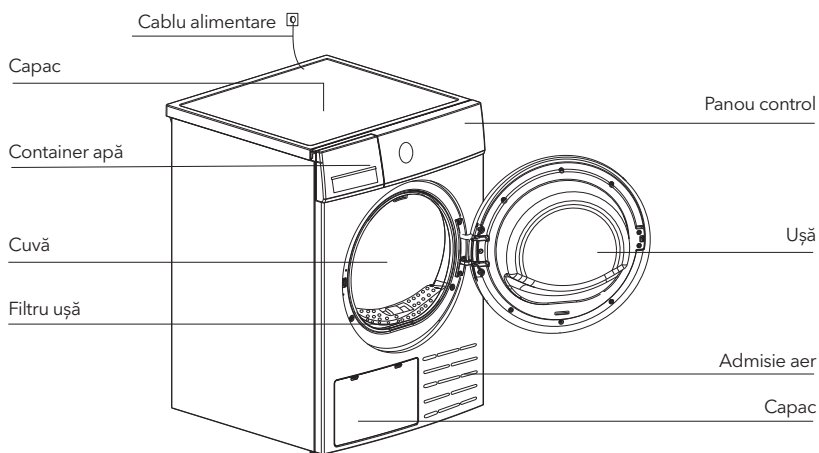

### NOTĂ

NOTĂ: Modelul pe care l-ați cumpărat poate fi diferit.

### Accesorii

Următoarele piese sunt opționale pentru unele modele. Dacă uscătorul dvs. are următoarele piese, vă rugăm să purtați mănuși și să le instalați conform instrucțiunilor de mai jos.

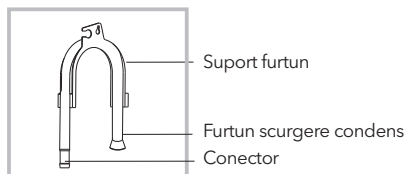

## Instalare

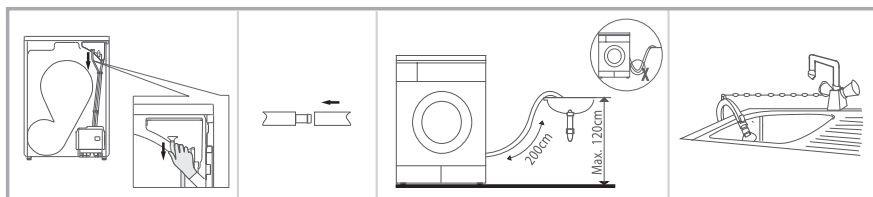

Scoateți furtunul de scurgere din sertarul carcasei.

Conectați furtunul de scurgere și furtunul de scurgere extern la conector.

Așezați furtunul pe chiuvetă sau în orice altă chiuvetă.

## Transport

Mutați cu precauție. Nu apucați de nicio parte proeminentă a mașinii. Ușa mașinii nu poate fi folosită ca mâner pentru transport. Dacă uscătorul nu poate fi transportat vertical, uscătorul poate fi înclinat la dreapta mai puțin de 30°.

Pericol de rănire și deteriorare!

Manipularea necorespunzătoare a aparatului poate duce la vătămări.

- Aparatul este foarte greu. Nu transportați și nu cărați niciodată aparatul singur; întotdeauna cu ajutorul unei alte persoane.
- Îndepărtați toate obstacolele de pe traseul de transport și din locul de instalare, de ex. deschideți ușile și îndepărtați obiectele aflate pe podea.
- Nu folosiți ușa deschisă ca mâner.
- Scoateți toate ambalajele înainte de a utiliza aparatul.
- Înainte de a instala uscătorul de rufe, verificați dacă există deteriorări vizibile din exterior. Nu instalați și nu utilizați un uscător de rufe deteriorat.
- Nu instalați uscătorul de rufe într-o încăpere în care există risc de îngheț.
- La temperaturi în jurul punctului de îngheț este posibil ca uscătorul de rufe să nu poată funcționa corect. Există riscul de deteriorare dacă apa condensată este lăsată să înghețe în pompă și furtunuri.

## Poziția de instalare



### ATENȚIE!

- Copiii se pot încurca în folie de ambalaj sau pot înghiți piese mici și se pot sufoca. Nu permiteți copiilor să se joace cu ambalajul.
- Aparatul nu trebuie instalat în spatele unei uși care se încuie, a unei uși glisante sau a unei uși cu balama pe partea opusă celei a uscătorului de rufe, astfel încât să fie restricționată deschiderea completă a ușii uscătorului de rufe.
- Nu restricționați spațiul de pe pardoseală prin covoare adânci, fâșii de lemn sau similare. Acest lucru poate cauza acumularea de căldură care interferează cu funcționarea aparatului.
  1. Se recomandă ca, pentru confortul dvs., mașina să fie poziționată aproape de mașina dvs. de spălat.
  2. Nu așezați acest uscător pe mașina de spălat fără truse de stivuire. (Dacă doriți să așezați acest uscător pe o mașină de spălat, vă rugăm să cumpărați piesele independente. Instalarea trebuie efectuată de către producător, agentul său de service sau persoane calificate pentru a evita orice pericol.)
  3. Uscătorul de rufe trebuie instalat într-un loc curat, unde murdăria să nu se acumuleze. Aerul trebuie să poată circula liber în jurul aparatului. Nu obturați orificiul de admisie a aerului din față sau grilajele de admisie a aerului din spatele mașinii.
  4. Pentru a menține vibrațiile și zgomotul la un nivel minim atunci când uscătorul este în uz, acesta trebuie așezat pe o suprafață fermă și plană.
  5. Picioarele nu trebuie îndepărtate niciodată.

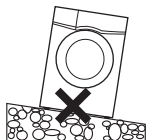

## Ajustarea nivelului

După ce ați așezat aparatul,

Verificați să fie în poziție stabilă cu ajutorul unei nivele.

Dacă nu este, ajustați picioarele cu o ustensilă.

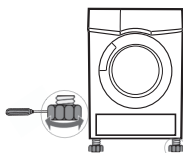

## Conexiune la sursa de alimentare

1. Asigurați-vă că tensiunea sursei de alimentare este aceeași cu specificațiile electrice ale uscătorului.
2. Nu conectați uscătorul la placa de conectare la alimentare, la ștecherul sau la priza universală, nu utilizați adaptoarele multiple și cabluri prelungitoare.

# FUNȚIONARE

## Pornire rapidă

**NOTĂ** Înainte de utilizare, asigurați-vă că aparatul este instalat corect.

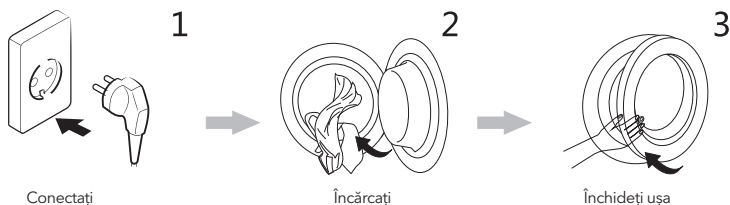

## Uscare



## După uscare

Sunet sau "0:00" pe afișaj.

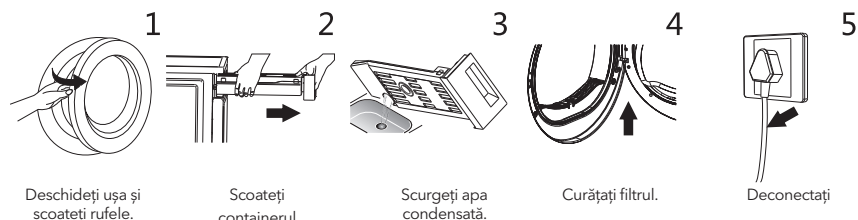

**NOTĂ** Dacă utilizați priza cu un întrerupător, vă rugăm să apăsați comutatorul pentru a opri direct alimentarea.

## Înainte de fiecare uscare

**NOTĂ**

- Lăsați-l să stea timp de 2 ore după transport. Înainte de prima utilizare, vă rugăm să utilizați un material moale pentru a curăța cuva interioară.
  - Puneți câteva cârpe uscate în cuvă.
  - Conectați la priză, apăsați **【On/Off】**
  - Selectați programul, apăsați butonul **【Start/Pause】**
  - După terminarea acestui program, vă rugăm să urmați instrucțiunile de „curățare și îngrijire” pentru a curăța ușa filtrului.
- În timpul uscării, compresorul și apa vor genera un zgomot absolut normal.

- Înainte de uscare, centrifugați bine rufele în mașina de spălat. Viteza mare de centrifugare scurtează timpul de uscare și economisește energie.
- Pentru un rezultat uniform de uscare, sortați rufele în funcție de tipul de țesătură și selectați programul de uscare corespunzător.
- Înainte de uscare, vă rugăm să închideți fermoarele, cărligele și ochiurile, nasturii, legați curelele din material etc.
- Scoateți toate obiectele din buzunare, cum ar fi brichete și chibrituri.
- Coaseți sau îndepărtați firele de pe suțiene.
- Închideți husele de pilote și fețele de pernă pentru a preveni înfășurarea obiectelor mici în interiorul lor.
- Lăsați jachetele deschise și desfaceți fermoarele lungi, astfel încât textilele să se usuce uniform.
- Nu uscați prea mult hainele, deoarece hainele prea uscate se șifonează cu ușurință.
- Nu uscați articolele care conțin cauciuc sau materiale elastice similare.
- Păstrați curată zona din jurul uscătorului de rufe. Praful de cărbune sau făina pot provoca o explozie.
- Ușa va fi deschisă numai după ce programul uscătorului de rufe este terminat pentru a evita opărirea de abur fierbinte sau de mașina de uscare supraîncălzită.
- Curățați filtrul de scame și goliți recipientul de apă după fiecare utilizare pentru a evita prelungirea timpului de uscare și creșterea consumului de energie.
- Nu uscați hainele după procesul de curățare uscată

#### Greutate per haine uscate (greutate per articol)



Pulover  
(mixt 800g)



Jachetă  
(bumbac 800g)



Blugi  
(800g)



Prosop baie  
(bumbac 900g)



Cearceaf pat  
(bumbac 600g)



Haine de serviciu  
(1120g)



Pijama  
(200g)



Cămașă  
(bumbac 300g)



Tricou  
(bumbac 180g)



Lenjerie corp  
(bumbac 70g)



Șosete  
(amestec 50g)

#### NOTĂ

- Nu puneți o greutate mai mare decât cea din instrucțiuni.
- Nu uscați rufe din care picură apa. Uscătorul se poate deteriora.

Numai rufe uscate potrivite pentru uscare cu rufe. Luați în considerare etichetele de îngrijire a rufelor:



Adecvat pentru uscător



Proces normal de uscare: uscarea este posibilă conform unei sarcini corecte și temperatură de 80°.



Uscare ușoară: atenție când folosiți uscătorul.  
Selectați procesul ușor cu acțiune termică redusă.



Nu uscați: rufele care nu sunt adecvate pentru uscător.

## Panou de control

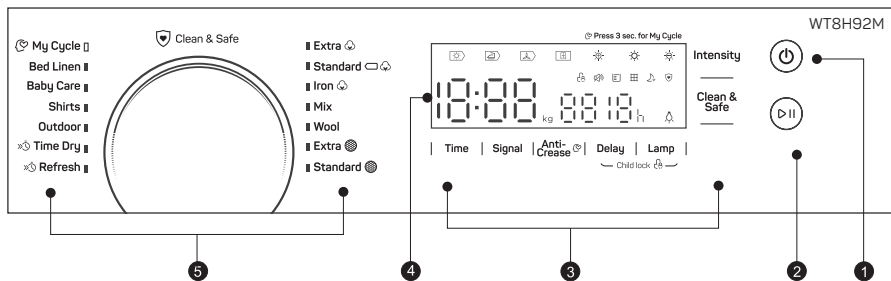

- 1. On/Off**  
Aparatul este pornit/oprit.
- 2. Start/Pauză**  
Apăsati pentru a porni/întrerupe ciclul de uscare.
- 3. Opțiuni**  
Aceste butoane sunt folosite pentru a seta funcții suplimentare.
- 4. Display**  
Afișajul arată setarea, durata estimată a programului rămasă și mesajele de stare ale uscătorului dumneavoastră.
- 5. Programe**  
Pot fi selectate diferite cicluri de uscare în funcție de nevoile utilizatorilor și de tipul de rufe care urmează să fie uscate.

## Opțiuni

**Anti-Crease**  
La sfârșitul ciclului de uscare, timpul anti-șifonare este de 60 de minute (implicit) sau 30 de minute și 90 de minute (selectat).  
Această funcție previne șifonarea rufelor. Rufe pot fi scoase în timpul fazei anti-șifonare. Fără **【Wool】** și **【Refresh】**, celelalte programe au această funcție.

**Delay**  
Această funcție este utilizată pentru amânarea începerii programului de uscare cu până la 12 ore. Când începe programul, pe afișaj începe numărătoarea inversă și pictograma de temporizare clipește.

1. Încărcați rufe și asigurați-vă că ușa este închisă.
2. Apăsati **【On/Off】** apoi selectați programul dorit.
3. Apăsati **【Delay】**
4. Apăsati în mod repetat **【Delay】** pentru a selecta temporizarea dorită.
5. După ce ați apăsat **【Start/Pause】** uscătorul începe să funcționeze. Procedura de uscare se va desfășura automat când durata de temporizare se încheie.
6. Dacă apăsați **【Start/Pause】** din nou, funcția de temporizare va fi întreruptă.
7. Dacă doriți să anulați funcția "Delay", apăsați **【On/Off】**.

**Silence Dry**  
Viteza de rotație a cuvei va scădea pentru a reduce zgomotul uscătorului, dar timpul de uscare se va prelunghi.

**Intensity**  
Puteți ajusta nivelul de uscare a aparatului, apăsând **【Intensity】**. Exisă patru grade.

1. Funcția Intensity poate fi activată doar înainte de începerea programului.
2. Apăsati **【Intensity】** în mod repetat pentru a selecta gradul de uscare.
3. Fără **【Wool】**, **【Time Dry】**, **【Refresh】**, toate celelalte programe pot fi modificate cu funcția **【Intensity】**.

**Time**

Când **【Time Dry】** sau **【Refresh】** sunt selectate, the **【Time】** poate fi folosit pentru a modifica timpul de uscare în etape de 10 min.

**Lamp**

Becul pentru cuvă va fi pornit 3 minute când butonul este menținut apăsat 1 minut când ușa este deschisă.

**Signal**

Activați sau opriți soneria. În starea implicită, soneria este activată. Când soneria este activată:

1. Uscătorul va confirma butonul de funcție apăsat printr-un sunet.
2. Dacă butonul de program este rotit în timpul funcționării uscătorului, soneria va reaminti utilizatorului că aceasta este o operațiune nevalidă.
3. Când programul de uscare este terminat, soneria va emite un bip.

**Clean & Safe****Clean & Safe**

După selectarea programul, puteți alege funcția "Clean & Safe" conform nevoilor. Apăsăți pentru a **【Clean & Safe】** selecta.















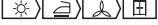

Apăsăți din nou pentru a anula. După selectarea funcției "Clean & Safe", rufele sunt sterilizate în timpul procesului de uscare, făcând rufe mai uscate și mai sigure. Folosiți această funcție cu atenție pentru rufe ușoare, subțiri sau delicate.

**Child Lock****Child Lock**

1. Această mașină încorporează o blocare specială de siguranță pentru copii, care poate împiedica copiii să apese neglijent butoanele sau să facă funcționarea defectuoasă.
2. În timpul ciclului de uscare, apăsați **【Delay】** and **【Lamp】** în același timp 3 secunde pentru a porni funcția de blocare de siguranță.
3. Când această funcție este setată, afișajul va indica pictograma Child lock și toate butoanele vor fi dezactivate, fără **【On/Off】**.
4. Pentru dezactivare, apăsați **【Delay】** and **【Lamp】** în același timp 3 secunde.



## Afișaj

	Bumbac
	Sintetic
	Child lock
	Timp rămas/Mesaj eroare
	Starea ciclului
	Curățare filtre (alarmă)
	Container apă gol (alarmă)
	Intensitate (nivel uscare)
	Bec
	Semnal
	Ciclul meu
	Uscare uscată
	Clean & Safe
	Timp
	UV
 WOOL CARE	Ciclul de uscare a lânăii pentru această mașină a fost aprobat de The Woolmark Company pentru uscarea produselor din lână care pot fi uscate la mașină, cu condiția ca produsele să fie uscate conform instrucțiunilor de pe eticheta articolelor de îmbrăcăminte și celor emise de producătorul acestui uscător de rufe. M2120

## Programe

### Program selector

1. Când ecranul LED se aprinde, rotiți butonul pentru a selecta programul dorit.
2. Selectați **【Time】**, **【Signal】**, **【Anti-Crease】**, **【Delay】**, **【Lamp】**, **【Silence Dry】**, **【Clean & Safe】** or **【Intensity】** pentru opțiuni suplimentare.
3. Apăsați **【Start/Pause】**
4. Apăsați **【On/Off】** după ce programul s-a încheiat.

### Program end

Cuva se va roti după începerea programului. LED-ul fazei ciclului de pe afișaj se va aprinde și va fi afișat timpul rămas de program.

### Program end

1. Cuvă se va opri când programul se termină. Afișajul va indica "0:00", iar LED-ul se va aprinde. Uscătorul va porni funcția **【Anti-Crease】** dacă utilizatorul nu scoate rufe din uscător.

- După ce scoateți rufele, apăsați **【On/Off】** pentru a opri afișajul. Uscarea este completă, deconectați de la priză.
- Rezolvați problemele conform secțiunii „Depanare”, dacă există o oprire neașteptată în timpul procedurii de uscare sau dacă uscătorul afișează un cod de eroare

## Tabel program uscare

Program	Sarcină max	Utilizare/Proprietăți	Delay	Time	
<b>Bumbac</b>	<b>Pentru bumbac și colorate din bumbac sau in.</b>				
	Extra	8.0kg	Y	N	
	Standard □				
Iron					
<b>Mix</b>	Mix	3.5kg	Pentru țesături mixte din bumbac și sintetice.	Y	N
<b>Synthetics</b>	Extra	3.5kg	Y	N	
	Standard				
<b>Lână</b>		1.0kg	Uscarea delicată a articolelor din lână care se spală la mașină. Conținutul final de umiditate va depinde de dimensiunea încărcăturii și de conținutul de umiditate după centrifugare.	Y	N
<b>Ciclu meu</b>		–	Uscarea delicată a articolelor din lână care se spală la mașină. Conținutul final de umiditate va depinde de dimensiunea încărcăturii și de conținutul de umiditate după centrifugare.	Y	–
<b>Lenjerie de pat</b>		4.0kg	Pentru a usca lenjerie de pat, cearșafurile de pat sau alte articole mari.	Y	N
<b>Copii</b>		1.0kg	Pentru a usca o cantitate mică de haine pentru copii.	Y	N
<b>Cămăși</b>		1.0kg	Pentru rufe ușor de întreținut, cum ar fi cămășile și bluzele echipate cu funcționalitate anti-sifon pentru a minimiza efortul de calcat. Puneți hainele lejer în uscător. Odată uscate, scoateți-le repede și puneți-le pe un cuier	Y	N
<b>Exterior</b>		3.0kg	Pentru a usca hainele sport și țesăturile subțiri din poliester, care nu sunt călcate.	Y	N
<b>Timp</b>	Time Dry	3.0kg	Pentru a usca articolele individuale sau a finaliza procesul de uscare a țesăturilor multistrat cu comportament diferit de uscare, cum ar fi jachete, perne sau articole voluminoase. Min 10 min. la max. 150 min. (în pași de 10 min.)	Y	Y
	Refresh	1.0kg	Pentru a reîmprospăta hainele sau pentru a elimina mirosurile. Min. 20 min până la max. 220 min. (în pași de 10 min.)		

### NOTĂ

Notă pentru institutele de testare:

- Program de testare în conformitate cu Regulamentul 392/2012/UE pentru etichetarea energetică, măsurat în conformitate cu EN 61121 și potrivit pentru uscarea încărcăturii normale de bumbac la capacitatea de încărcare nominală. Acest program este potrivit pentru uscarea rufelor normale din bumbac umed și este cel mai eficient program din punct de vedere al consumului de energie pentru bumbac.

## Date de consum

Program	Capacitate	Viteză rotire / Umiditate reziduală	Timp uscare	Consum energie
Bumbac Standard	8kg	1000rpm / 60%	210min	1.74kWh
Bumbac Standard	4kg	1000rpm / 60%	125min	1.01kWh
Sintetic Standard	3.5kg	800rpm / 40%	60min	0.60kWh

### NOTĂ

- Țesăturile groase sau cu mai multe straturi, de ex. jachete etc., nu sunt ușor de uscat. Ar fi bine să alegeți programul Cotton Extra.
- Deoarece materialul neuniform, hainele groase și cu mai multe straturi nu sunt ușor de uscat, este mai bine să alegeți programul de uscare adecvat pentru a le usca complet dacă unele părți ale hainelor sunt încă umede după terminarea programului.
- ① Datele sunt măsurate conform EN 61121. Consumul efectiv poate fi diferit de valorile din tabel, în funcție de cantitatea de rufe, tipul de material, umezeala reziduală și orice alte funcții suplimentare selectate.

## ÎNTREȚINERE

### Curățare și întreținere

#### Goliți recipientul de apă

1. Trageți și țineți recipientul de apă cu două mâini.
2. Înclinați recipientul de apă, turnați apa de condens în bazin.
3. Instalați recipientul de apă.

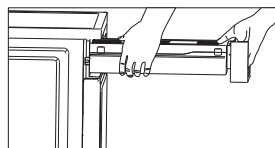

#### ATENȚIE!

- Goliți recipientul de apă după fiecare utilizare. Când recipientul este plin, programul va fi întrerupt, iar pictograma  se va aprinde. După ce recipientul este golit, uscătorul poate fi repornit apăsând **[Start/Pause]**.
- Nu beți apa din condens.

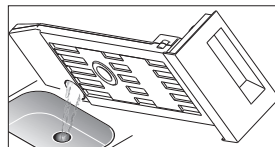

#### Curățarea filtrelor

Acest uscător are un filtru de scame primar și un filtru de bază în fața schimbătorului de căldură pentru protecție suplimentară. Asigurați-vă că curățați filtrul ușii după fiecare ciclu. Filtrul de bază trebuie curățat după fiecare al cincilea program de uscare.

#### Curățarea filtrului ușii

1. Deschideți ușa.
2. Scoateți filtrul.
3. Deschideți filtrul și scoateți scamele sub jetul de apă.
4. Uscăți complet filtrul înainte de a-l instala la loc.

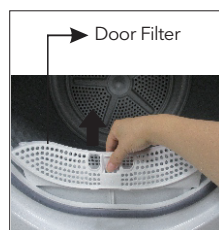

### NOTĂ

Respectați poziția filtrului când îl montați la loc.

## Curățarea schimbătorului de căldură



**ATENȚIE!**

**Nu atingeți schimbătorul de căldură cu mâna, vă puteți arde.**

- După caz, o dată la 6 luni, îndepărtați scamele din schimbătorul de căldură folosind un aspirator cu o perie de praf atașată.
- Curățați schimbătorul de căldură fără a aplica nicio presiune. În caz contrar, schimbătorul de căldură ar putea fi deteriorat. Uscătorul nu se va usca dacă aripioarele de răcire sunt deteriorate sau îndoite.

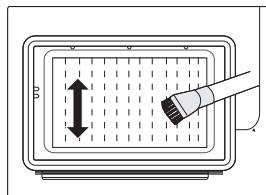

## Curățați uscătorul



**ATENȚIE!**

- Deconectați cablul de alimentare înainte de curățare!
- Curățați uscătorul cu o cârpă umedă care este umezită numai cu apă curată.
- Nu folosiți solvenți, agenți de curățare abrazivi, detergenți pentru sticlă sau detergenți universali. Acestea ar putea deteriora suprafețele din plastic și alte părți.
- Vă rugăm să purtați mănuși când curățați

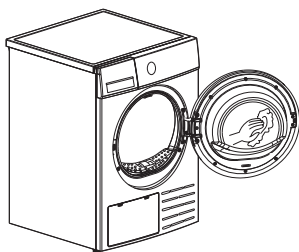

- Pregătiți o cârpă umedă umezită cu apă curată.
- Curățați ușa, în special fereastra interioară.
- Curățați etanșarea din jurul deschiderii ușii.
- Curățați senzorul de umiditate din interiorul tamburului.
- Scoateți toate filtrele, curățați etanșarea și orificiile de curgere a aerului.
- Înainte de pornirea uscătorului, uscați toate piesele cu o cârpă moale.

## DEPANARE

Multe defecțiuni care pot apărea în funcționarea zilnică pot fi remediate cu ușurință. Se vor economisi timp și bani, deoarece nu va fi nevoie de un apel de service.

Următorul ghid vă poate ajuta să găsiți motivul unei defecțiuni și să o remediați.

Afișaj	Motiv	Soluție
"E33"	Eroare senzor temperatură	Vă rugăm să contactați centrul de service dacă papare o astfel de problemă.
"E64"	Eroare comunicare motor BLDC	
"E82"	Eroare comunicare PCB	
	Defecțiune pompă apă sau defecțiune senzor nivel apă	Goliți recipientul.
	Recipientul este plin.	





**ATENȚIE!**

- Numai tehnicienii autorizați pot efectua reparații.
- Dacă LED-ul afișează un alt mesaj și uscătorul nu funcționează, vă rugăm să sunați la service.



**NOTĂ**

Înainte de a apela centrul de service, vă rugăm să verificați dacă ați rezolvat singur problemele, consultând instrucțiunile de utilizare.

Problemă	Soluție
Afișajul nu se aprinde.	<ul style="list-style-type: none"> <li>• Verificați dacă sursa de alimentare funcționează.</li> <li>• Verificați dacă ștecherul este introdus.</li> <li>• Verificați programul selectat.</li> <li>• Apăsați <b>【On/Off】</b> button.</li> </ul>
“  ” este aprins	<ul style="list-style-type: none"> <li>• Verificați rezervorul de apă. Dacă este plin, vă rugăm să turnați apa de condens și să reporniți uscătorul.</li> <li>• Dacă recipientul nu este plin, vă rugăm să reporniți direct uscătorul.</li> <li>• Dacă “” este încă aprins după primii doi pași, vă rugăm contactați centrul de service.</li> </ul>
“  ” is lighting	<ul style="list-style-type: none"> <li>• Curățați filtrul.</li> </ul>
Gradul de uscare nu a fost atins sau uscarea durează prea mult.	<ul style="list-style-type: none"> <li>• Conectați uscătorul de rufe la rețea.</li> <li>• Porniți uscătorul de rufe.</li> <li>• Verificați dacă ușa este închisă.</li> <li>• Verificați dacă programul este setat.</li> <li>• Apăsați <b>【Start/Pause】</b></li> </ul>
Gradul de uscare nu a fost atins sau uscarea durează prea mult.	<ul style="list-style-type: none"> <li>• Curățați filtrul de scame și schimbătorul de căldură.</li> <li>• Goliți recipientul cu apă.</li> <li>• Verificați furtunul de evacuare.</li> <li>• Verificați că locul de instalare este adecvat.</li> <li>• Păstrați orificiul de admisie a aerului curat.</li> <li>• Utilizați un program cu nivel de intensitate mai mare de uscare sau un program de timp.</li> </ul>
Zgomote	<ul style="list-style-type: none"> <li>• Compresorul funcționează. Aceste zgomote sunt destul de normale și nu indică o defecțiune.</li> </ul>
Uscătorul se oprește la sfârșitul programului.	<ul style="list-style-type: none"> <li>• Uscătorul se oprește automat pentru economisirea energiei. Aceasta nu este o eroare, ci o funcție normală.</li> </ul>

 **ATENȚIE!**

Dacă nu puteți face față singur problemelor și aveți nevoie de ajutor:

- Apăsați **【On/Off】**
- Scoateți ștecherul și sunați la service.

## Specificații tehnice

Dimensiuni (LxWxH)	595x600x845(mm)
Temperatura ambientală	+2°C ~ +35°C
Putere	800W
Voltaaj	220-240V~
Frecvență	50Hz
Agent frigorific	R290
Greutate	41kg
Capacitate	8.0kg
GWP	3
CO <sub>2</sub> - eq	0.00T
Cantitatea de agent frigorific	120g

Conține gaze fluorurate cu efect de seră reglementate de Protocolul de la Kyoto. Sigilat ermetic.

### NOTĂ

- Capacitatea nominală este capacitatea maximă de uscat la un moment dat. Asigurați-vă că hainele uscate care sunt încărcate în aparat nu depășesc capacitatea nominală.
- Nu instalați uscătorul de rufe într-o cameră când există risc de îngheț. La temperaturi în jurul punctului de îngheț este posibil ca uscătorul de rufe să nu poată funcționa corect.
- Există riscul de deteriorare dacă apa din condens este lăsată să înghețe în pompă, furtunuri și/sau recipientul de apă de condens.

## Eliminarea corectă a acestui produs



Acest marcaj indică faptul că acest produs nu trebuie aruncat împreună cu alte deșeuri menajere în întreaga UE. Pentru a preveni posibilele daune aduse mediului sau sănătății umane prin eliminarea necontrolată a deșeurilor, reciclați-le în mod responsabil pentru a promova reutilizarea durabilă a resurselor materiale. Pentru a returna dispozitivul folosit, vă rugăm să utilizați sistemele de returnare și colectare sau să contactați comerciantul de unde a fost achiziționat produsul. Ei pot lua acest produs pentru reciclare sigură pentru mediu.

## Eliminarea ambalajelor

Ambalajul este conceput pentru a proteja aparatul împotriva deteriorării în timpul transportului. Ambalajele sunt ecologice și ar trebui reciclate. Reciclarea ambalajelor poate reduce utilizarea materiilor prime în procesul de fabricație și cantitatea de deșeuri din depozitele de deșeuri.

# BEZBEDNOSNA UPUTSTVA



## OPREZ: OPASNOST OD POŽARA!



### UPOZORENJE!

Da biste sprečili bilo kakvu štetu vašem i tuđem životu ili imovini, morate slediti bezbednosne napomene.

### Namenska upotreba

- Ova mašina za sušenje sa toplotnom pumpom je namenjena za sušenje tipičnih količina veša u domaćinstvu koje je oprano vodom. Dizajniran je isključivo za privatnu upotrebu i nije pogodan za komercijalnu ili zajedničku upotrebu (tj. za nekoliko porodica u stambenoj zgradi).
- Koristite ovaj uređaj samo onako kako je opisano u ovom uputstvu za upotrebu.
- Ovaj uređaj je samo za unutrašnju upotrebu.
- Svaka druga upotreba smatra se neprikladnom i može dovesti do oštećenja imovine ili čak ličnih povreda.
- Proizvođač ne prihvata nikakvu odgovornost za štetu uzrokovanu nepravilnom upotrebom.

### Bezbednosna uputstva

- Uređaj odgovara zaštitnoj klasi I i može se priključiti samo na utikač sa zaštitnim provodnikom koji je pravilno instaliran. Kada povezujete uređaj na električnu mrežu, uverite se da je mrežni napon ispravan. Više informacija o ovome možete pronaći na pločici sa podacima.
- Električna sigurnost ove mašine za sušenje veša može se garantovati samo ako je pravilno uzemljena.
- Od suštinskog je značaja da je ispunjen ovaj standardni bezbednosni zahtev. Ako ste u nedoumici, neka kvalifikovani električar testira sistem ožičenja u domaćinstvu. Proizvođač se ne može smatrati odgovornim za posledice neadekvatnog sistema uzemljenja (npr. strujni udar).



### UPOZORENJE!

### Opasnost od strujnog udara

- Pre nego što priključite mašinu za sušenje veša, uverite se da parametar priključka na natpisnoj pločici (naziv osigurača, napon i frekvencija) odgovara mrežnom napajanju. Ako ste u nedoumici, obratite se kvalifikovanom električaru.
- Električna sigurnost ove mašine za sušenje veša može se garantovati samo ako je pravilno uzemljena. Od suštinskog je značaja da se ovaj standardni bezbednosni zahtev ispuni. Ako ste u nedoumici, neka kvalifikovani električar testira elektro instalaciju u domaćinstvu. Proizvođač se ne može smatrati odgovornim za posledice neadekvatnog sistema uzemljenja (npr. strujni udar).
- Ne vucite kabl za napajanje na silu. Umesto toga, uhvatite utikač za napajanje
- Ne uključujte/izvlačite utikač mokrim rukama.
- Nemojte savijati, stezati ili oštetiti kabl za napajanje i utikač.
- Ako je kabl za napajanje oštećen, mora ga zameniti proizvođač, njegov serviser ili slično kvalifikovano lice kako bi se izbegla opasnost.
- **UPOZORENJE:** Aparat ne sme da se napaja preko eksternog prekidača, kao što je tajmer, ili povezan na strujno kolo koje se redovno uključuje i isključuje od strane komunalnog preduzeća.
- Ne priključujte uređaj na električnu mrežu pomoću produžnog kabla, adaptera sa više utičnica ili sličnog.
- Uvek se mora obezbediti dostupnost utikača, kako bi se mašina za sušenje veša isključila iz električne mreže.
- Ako se na uređaju pojavi neuobičajena visoka temperatura, odmah izvucite utikač za napajanje.

### Opasnost od povreda

- Aparat se ne sme postavljati iza vrata koja se zaključavaju, kliznih vrata ili vrata sa šarkama na suprotnoj strani u odnosu na stranu mašine za sušenje veša, na način da je potpuno otvaranje vrata mašine za sušenje veša ograničeno.
- Nemojte rastavljati ili postavljati mašinu za sušenje bez ikakvih instrukcija ili nadzora.
- Nemojte slagati ovu mašinu za sušenje veša na mašinu za pranje veša bez kompleta za slaganje. (Ako želite da složite ovu mašinu za sušenje veša na mašinu za pranje veša, kupite nezavisne delove.
- Instalaciju će obaviti proizvođač, njegov serviser ili slično kvalifikovane osobe kako bi se izbegle bilo kakve opasnosti.)
- Ne naslanjajte se na otvorena vrata mašine za sušenje.

- Kondenzovana voda nije voda za piće. Može izazvati zdravstvene probleme i kod ljudi i kod životinja ako se konzumira.

### Opasnost od oštećenja

- Nemojte stavljati veće opterećenje nego što je navedeno u ovom uputstvu za upotrebu. Pogledajte odgovarajuće poglavlje u korisničkom uputstvu.
- Nemojte koristiti mašinu za sušenje bez filtera na vratima i osnovnog filtera.
- Ne sušite odeću pre centrifugiranja.
- Ne izlažite mašinu za sušenje direktno suncu.
- Ne postavljajte mašinu za sušenje u vlažnom okruženju.
- Tokom čišćenja i održavanja, ne zaboravite da izvučete utikač iz utičnice i nemojte direktno prskati mašinu za sušenje vodom.
- Aparat ne bi trebalo da se prevrće tokom normalne upotrebe ili održavanja.



### OPREZ: OPASNOST OD POŽARA!

### Opasnost od eksplozije i požara

- Nemojte sušiti odeću zapaljivim supstancama kao što su kerozin ili alkohol. U suprotnom, može doći do eksplozije.
- Uređaj sadrži ekološki prihvatljivo, ali zapaljivo rashladno sredstvo R290. Čuvati dalje od otvorenog plamena i drugih izvora paljenja.
- Mašina za sušenje veša se ne sme koristiti ako su za čišćenje korišćene industrijske hemikalije.
- Ne sušite neoprane stvari u mašini za sušenje veša.
- Predmeti koji su zaprljani supstancama kao što su ulje za kuvanje, aceton, alkohol, benzin, kerozin, sredstva za uklanjanje mrlja, terpentini, voskovi i sredstva za uklanjanje voska treba oprati u vrućoj vodi sa dodatnom količinom deterdženta pre sušenja u mašini za sušenje veša.
- Predmeti kao što su penasta guma (lateks pena), kape za tuširanje, voodootporni tekstil, artikli sa gumenom podlogom i odeća ili jastuci sa jastučicama od penaste gume ne treba da se suši u mašini za sušenje veša.
- Omeškivače ili slične proizvode treba koristiti kako je navedeno u uputstvima za omeškivače.
- Predmeti zahvaćeni uljem mogu se spontano zapaliti, posebno kada su izloženi izvorima toplote kao što je mašina za sušenje veša.
- Predmeti se zagrevaju, izazivajući reakciju oksidacije u ulju. Oksidacija stvara toplotu. Ako toplota ne može da pobegne, predmeti mogu postati dovoljno vrući da se zapale. Nagomilavanje, slaganje ili skladištenje predmeta zahvaćenih uljem može sprečiti izlazak toplote i tako stvoriti opasnost od požara.
- Uklonite sve predmete iz džepova kao što su upaljači i šibice.
- Ako je neizbežno da se tkanine koje sadrže biljno ili jestivo ulje ili su bile kontaminirane proizvodima za negu kose stavite u mašinu za sušenje veša, prvo ih treba oprati u vrućoj vodi sa dodatnim deterdžentom. Ovo će smanjiti, ali ne i eliminisati opasnost.
- Nikada nemojte zaustavljati mašinu za sušenje pre kraja ciklusa sušenja osim ako se svi predmeti brzo ne uklone i rašire tako da se toplota rasprši.
- Otvori ne smeju biti začepljeni.
- Filter za finu prašinu se mora često čistiti.
- Ne sme se dozvoliti da se dlačice nakupljaju oko mašine za sušenje veša..

### Bezbednost sa decom

- Ovaj uređaj mogu koristiti deca uzrasta od 8 godina i više i osobe sa smanjenim fizičkim, senzornim ili mentalnim sposobnostima ili nedostatkom iskustva i znanja ako su pod nadzorom ili instrukcije u vezi sa upotrebom uređaja na bezbedan način i razumeju opasnosti uključene. Deca se ne smeju igrati sa uređajem.  
Čišćenje i korisničko održavanje ne smeju da obavljaju deca bez nadzora.
- Decu treba nadzirati kako bi se osiguralo da se ne igraju sa uređajem.
- Decu mlađu od 3 godine treba držati podalje osim ako nisu pod stalnim nadzorom.
- Uvek zatvorite vrata nakon upotrebe. Na taj način ćete izbeći opasnost od:
  1. Deca se penju na ili u sušaru ili kriju stvari u njoj.
  2. Kućni ljubimci ili druge male životinje koje se penju u njega.



# POSTAVLJANJE

## Opis proizvoda

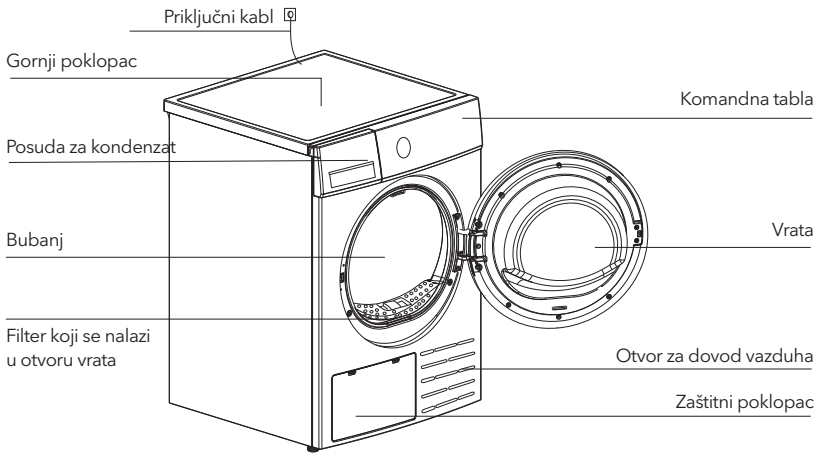

### NAPOMENA

Stvarni model koji ste kupili može se razlikovati. Molimo vas da vidite proizvod koji ste kupili u prirodi.

### Dodatna oprema

Sledeći delovi su opcioni za određene modele. Ukoliko Vaša mašina za sušenje veša ima sledeće delove, stavite rukavice i postavite ih prateći dole navedena uputstva.

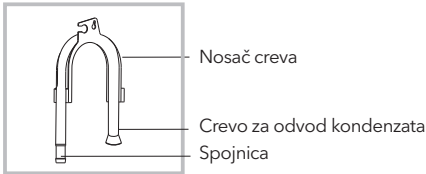

## Postavljanje

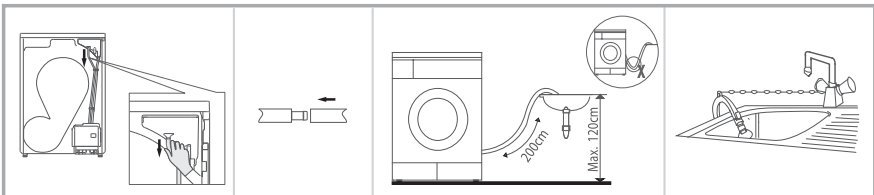

Skinite odvodno crevo sa kućišta fioke.

Umetnite odvodno crevo i spoljašnje odvodno crevo u spojnicu.

Stavite nosač creva na lavabo ili bilo koji drugi slivnik.

## Transport

Pažljivo premeštajte uređaj. Mašinu nemojte pridržavati za isturene delove. Vrata mašine se ne smeju upotrebljavati za držanje prilikom nošenja. Ukoliko je mašinu za sušenje veša nemoguće transportovati u uspravnom položaju, možete je postaviti pod nagibom ne većim od 30°.

Opasnost od povreda i oštećenja!

Nepravilno rukovanje uređajem može dovesti do povreda.

- Uređaj je veoma težak. Nikada ne transportujte ili nosite uređaj sami; uvek uz pomoć druge osobe.
- Uklonite sve prepreke na transportnoj ruti i sa mesta instalacije, npr. otvorite vrata i uklonite predmete koji leže na podu.
- Ne koristite otvorena vrata kao rukohvat.
- Uklonite sav materijal pakovanja pre upotrebe uređaja.
- Pre nego što postavite mašinu za sušenje veša, proverite da li je ima spoljašnjih vidljivih oštećenja. Nemojte instalirati ili koristiti oštećenu mašinu za sušenje veša.
- Ne postavljajte mašinu za sušenje veša u prostoriji u kojoj postoji opasnost od smrzavanja. Na temperaturama oko tačke smrzavanja mašina za sušenje veša možda neće moći pravilno da radi. Postoji opasnost od oštećenja ako se kondenzovana voda zamrzne u pumpi i crevima.

## Mesto postavljanja

### ! UPOZORENJE!

- Deca se mogu zaplesti u foliju za pakovanje ili progutati male delove i ugušiti se. Ne dozvoljavajte da se deca igraju sa pakovanjem.
- Uređaj se ne sme postavljati iza vrata koja se zaključavaju, kliznih vrata ili vrata sa šarkom na suprotnu stranu od one na mašini za sušenje veša, na način da se vrata mašine za sušenje veša potpuno otvore ograničen.
- Nemojte ograničavati razmak od poda kroz tepihe sa dubokim dlakama, drvene trake ili slično. Ovo može uzrokovati pregrevanje koja bi ometala rad uređaja.
  1. Preporučuje se da, radi vaše udobnosti, mašina bude postavljena blizu vaše mašine za pranje veša.
  2. Nemojte slagati ovu mašinu za sušenje veša na mašinu za pranje veša bez kompleta za slaganje. Ako želite da složite ovu mašinu za sušenje na mašinu za pranje veša, kupite nezavisne delove. Instalaciju će obaviti proizvođač, njegov serviser ili slično kvalifikovane osobe ( treba izbegavati bilo kakve opasnosti.)
  3. Mašina za sušenje veša mora biti postavljena na čistom mestu, gde se ne nakuplja prljavština. Vazduh mora slobodno da cirkuliše oko uređaja. Ne ometajte prednji ulaz vazduha ili vazduh usisne rešetke na zadnjoj strani mašine.
  4. Da bi vibracije i buka bili na minimalnom nivou kada je mašina za sušenje u upotrebi, ona mora biti postavljena na čvrsto i ravnu površinu.
  5. Stopala se nikada ne smeju uklanjati.

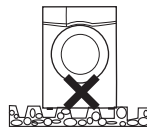
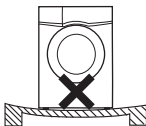
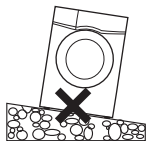

## Nivelisanje

Kada je postavite na njeno trajno mesto, pomoću libele proverite da li je mašina za sušenje veša potpuno iznivelisana. Ukoliko to nije slučaj, podesite nožice pomoću alata

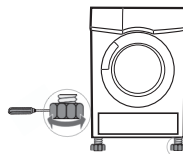

## Povezivanje sa napajanjem

1. Uverite se da napajanje ima napon koji odgovara vrednostima navedenim u električnoj specifikaciji mašine za sušenje veša.
2. Ne priključujte mašinu za sušenje veša preko napojne ploče, univerzalnog utikača i utičnice, i ne upotrebljavajte adaptere sa više utikača, kao ni produžne kablove.

# RAD UREĐAJA

## Brzi početak

### NAPOMENA

Pre upotrebe, uverite se da je uređaj dobro postavljen.

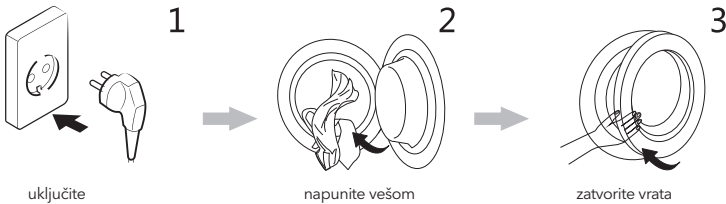

## Sušenje



uključite



izaberite program



izaberite opciju ili ostavite  
podrazumevane vrednosti



započnite ciklus

## Nakon sušenja

Zvučni signal ili „0:00“ na ekranu.

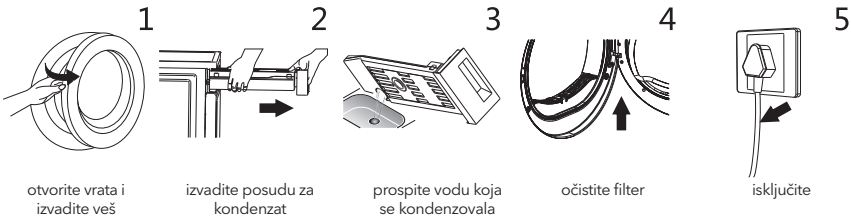

### NAPOMENA

Ukoliko upotrebljavate utičnicu sa prekidačem, pritisnite prekidač kako biste direktno isključili napajanje.

## Pre svakog sušenja

### NAPOMENA

- Nakon transporta, nemojte upotrebljavati uređaj tokom naredna 2 sata. Pre prve upotrebe, upotrebite meku tkaninu kako biste očistili unutrašnjost bubnja.
  - Stavite čiste krpe u bubanj.
  - Priključite uređaj na napajanje, pritisnite taster **【On/Off】**.
  - Izaberite program **【Refresh】**, pritisnite taster **【Start/Pause】**.
  - Po završetku ciklusa ovog programa, očistite filter koji se nalazi u vratima prateći uputstva data u odeljku „Čišćenje i održavanje“.
- Tokom sušenja, kompresor i voda će stvarati određenu količinu buke, što je potpuno normalno.

1. Pre sušenja, dobro iscentrifugirajte veš u mašini za pranje veša. Centrifugiranje pri velikom broju obrtaja može da umanjuje vreme trajanja sušenja i uštedi energiju.
2. Da bi sušenje bilo ujednačeno, sortirajte veš prema tipu tkanine i programu sušenja.
3. Pre sušenja, zakopčajte rajsfešluse, prilepite čičak trake, zakopčajte dugmad, privežite kaiševe od tkanine i slično.
4. Uklonite sve predmete iz džepova kao što su upaljači i šibice.
5. Ušijte ili uklonite žicu sa grudnjaka.
6. Zatvorite prekrivače i jastučnice kako biste sprečili da se sitni komadi garderobe umotaju u njih.
7. Ostavite jakne otvorene i otkopčajte duge rajsferšluse tako da se tekstil ravnomerno osuši.
8. Nemojte previše sušiti odeću, jer preko osušene odeće može lako da se nabora.
9. Nemojte sušiti predmete koji sadrže gumu ili slične elastične materijale.
10. Održavajte prostor oko mašine za sušenje veša čistim. Ugljena prašina ili brašno mogu izazvati eksploziju.
11. Vrata se otvaraju tek nakon što se program mašine za sušenje veša završi kako bi se izbegle opekotine od vruće pare ili pregrejane mašine za sušenje.
12. Očistite filter za fina vlakna i ispraznite posudu za kondenzat nakon svake upotrebe da biste izbegli produženje vremena sušenja i povećanje potrošnje energije.
13. Nemojte sušiti odeću nakon procesa hemijskog čišćenja.

#### Referentna težina suve garderobe (pojedinačni komadi)



Garderoba od kombinovanih materijala (oko 800 g)



Jakna (oko 800 g pamuka)



Pantalone od teksasa (oko 800 g)



Frotirna ćebad (oko 900 g pamuka)



Jedan čaršaf (oko 600 g pamuka)



Radna odeća (oko 1120 g)



Odeća za spavanje (oko 200 g)



Košulja dugih rukava (oko 300 g pamuka)



Majica kratkih rukava (oko 180 g pamuka)



Gaćice (oko 70 g pamuka)



Čarape (oko 50 g materijala različitog tkanja)

#### NAPOMENA

- Nikada ne prepunjujte mašinu.
- Nije namenjeno za sušenje veša koji je natopljen vodom. Može doći do oštećenja mašine za sušenje, pa čak i do požara.

Obratite pažnju na etikete za negu veša:



Pogodno za sušenje u mašini



Normalan proces sušenja: Sušenje je moguće pod normalnim opterećenjem i temperaturom od 80°.



Blagi proces sušenja: Oprez je prikladan prilikom sušenja u mašini. Odabrani blagi proces sa smanjenim termičkim dejstvom.



Ne sušiti u mašini za pranje veša: Predmeti neprikladni za sušenje u mašini za sušenje veša.

## Komandna tabla

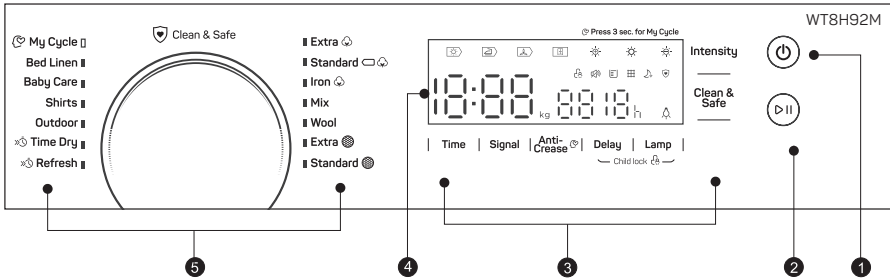

### 1. On/Off (Uključeno/Isključeno)

Za uključivanje ili isključivanje proizvoda.

### 2. Start/Pause (Početak/Pauziranje)

Pritisnite ovaj taster kako biste započeli ciklus sušenja ili ga pauzirali.

### 3. Opcije

Ovi tasteri se koriste za podešavanje dodatnih funkcija.

### 4. Displej

Na displeju su prikazana podešavanja, procena vremena preostalog za završetak ciklusa i poruke o statusu Vaše mašine.

### 5. Programi

Zavisno od potreba korisnika, moguće je izabrati različite cikluse sušenja, kako bi proces sušenja veša dao efikasnije rezultate.

## Opcije

Anti-Crease

### Anti-Crease (Protiv gužvanja)

Trajanje faze protiv gužvanja na kraju ciklusa sušenja iznosi 60 minuta (podrazumevano) ili 30 minuta i 90 minuta (izabrana opcija).

Ovom funkcijom se sprečava gužvanje veša. Veš se može izvaditi iz mašine u toku faze protiv gužvanja. Ovu funkciju imaju svi programi, sem programa **Wool** i **Refresh**.

Delay

### Delay (Odloženi početak)

Ova funkcija se koristi za odlaganje početka programa sušenja do 12 sati.

Kada aktivirate odlaganje početka rada programa, uređaj će na displeju početi da odbrojava vreme preostalo do početka ciklusa, a ikonica opcije Delay (Odloženi početak) će treperiti.

1. Stavite veš i iverite se da su vrata mašine zatvorena.
2. Pritisnite dugme **On/Off**, a zatim pomoću dugmeta za biranje programa izaberite željeni program.
3. Pritisnite dugme **Delay**.
4. Uzastopno pritiskajte dugme **Delay** da izaberete željeno vreme odlaganja.
5. Nakon što se pritisne dugme **Start/Pause**, mašina za sušenje je u radnom stanju. Procedura sušenja će se automatski izvršiti kada vreme odlaganja istekne.
6. Ako ponovo pritisnete dugme **Start/Pause**, funkcija odlaganja će biti pauzirana.
7. Ako želite da poništite funkciju "Delay", pritisnite dugme **On/Off**.

Silence Dry

### Tiho sušenje

Brzina rotacije bubnja će se smanjiti kako bi se smanjila buka mašine za sušenje, ali će se vreme sušenja produžiti.

## Intensity

**Intensity (Intenzitet)**

Možete podesiti nivo prosušenosti veša pritiskom na dugme **【Intensity】**. Postoje četiri stepena.

1. Funkcija intenziteta se može aktivirati samo pre početka programa.
2. Pritisnite dugme **【Intensity】** više puta da izaberete stepen sušenja.
3. Osim programa **【Wool】**, **【Time Dry】**, **【Refresh】**, svi ostali programi se mogu podesiti pomoću funkcije **【Intensity】**.

## Time

**Time (Vreme)**

Kada je odabran program **【Time Dry】** ili **【Refresh】**, dugme **【Time】** se može koristiti za podešavanje vreme sušenja za po 10 min.

## Lamp

**Lamp (Lampica)**

Lampica unutar bubnja će se uključiti i svetliti u trajanju od oko 3 minuta pritiskom na ovaj taster ili u trajanju od 1 minut kada su vrata otvorena.

## Signal

**Signal (Zvučni signal)**

Podesite zvučni signal na uključeno ili isključeno. Zvučni signal je normalno uključen. Po potrebi, pritisnite taster. Ukoliko je zvučni signal uključen:

1. Mašina za sušenje veša će se oglasiti ukoliko pritisnete tastere dodatnih funkcija.
2. Ukoliko u toku rada mašine za sušenje veša zarotirate dugme za izbor programa, mašina će osobu koja rukuje uređajem podsetiti da vrši nevažeći izbor programa.
3. Zvučni signal će oglasiti i kako bi korisnika obavestio o završenom ciklusu sušenja.

## Clean &amp; Safe

**Clean & Safe**

Nakon odabira programa, možete odabrati funkciju "Clean & Safe" prema vašim potrebama.

Pritisnite **【Clean & Safe】** da biste izabrali ovu funkciju. Pritisnite ga ponovo da biste otkazali.

Nakon odabira funkcije "Clean & Safe", odeća se sterilise tokom procesa sušenja, čineći odeću čistijom i bezbednijom.

















Koristite ovu funkciju sa oprezom za lagan, tanak ili delikatan veš.

## Child Lock

**Child Lock (Bezbedna brava za decu)**

1. Ova mašina ima specijalnu funkciju zaključavanja za bezbednost dece, koja sprečava decu da neoprezno pritisnjaju tastere ili uzrokuju kvar uređaja.
2. Kada je ciklus sušenja u toku, pritisnite istovremeno dugmad **【Delay】** i **【Lamp】** za 3 sekundi kako biste aktivirali funkciju zaključavanja zbog bezbednosti dece.
3. Nakon aktiviranja funkcije zaključavanja zbog bezbednosti dece, na displeju će biti prikazana ikonica funkcije Zaključavanje zbog bezbednosti dece, a na mašini za sušenje veša će biti aktivan jedino taster **【On/Off】**
4. Kako biste aktivirali funkciju zaključavanje zbog bezbednosti dece, morate istovremeno pritisnuti tastere **【Delay】** i **【Lamp】** zadržati pritisak u trajanju od 3 sekunde.

## Displej

	Pamuk
	Sintetika
	Zaključavanje zbog bezbednosti dece
	Indikator preostalog vremena/Poruka o grešci
	Status faze ciklusa
	Očistite filtere (upozorenje)
	Ispraznite posudu za kondenzat (upozorenje)
	Nivo prosušenosti veša (četiri stepena)
	Indikaciona lampica bubnja
	Indikator zvučnog signala
	Moj ciklus
	Tiho Sušenje - Noćno
	Clean & Safe
	Vreme
	UV
 WOOL CARE	Ciklus sušenja garderobe od vune u okviru ove mašine je kompanija The Woolmark Company odobrila za sušenje proizvoda od vune koji se mogu sušiti u mašini za sušenje veša, pod uslovom da se pomenuti proizvodi suše u skladu sa uputstvima navedenim na etiketi priloženoj na konkretni komad garderobe, kao i u skladu sa uputstvima izdatim od strane proizvođača ove mašine za sušenje veša. M2120

## Programi

### Dugme za odabir programa

1. Kada se LED ekran osvetli, okrenite dugme za program da biste izabrali željeni program.
2. Izaberite funkcije **【Time】** **【Signal】**, **【Anti-Crease】**, **【Delay】**, **【Lamp】**, **【Silence Dry】**, **【Clean & Safe】** ili **【Intensity】** za dodatne opcije.
3. Pritisnite dugme **【Start/Pause】**
4. Pritisnite dugme **【On/Off】** nakon što se program završi

### Početak rada programa

Nakon što se program aktivira, bubanj će se rotirati. Statusna lampica na displeju će se svetleti, a vreme prikazanog programa će se automatski menjati.

### Završetak rada programa

1. Po završenom programu, bubanj će prestati da se okreće. Na displeju će biti prikazana vrednost "0:00", a svetleće i statusno svetlo za kraj programa („End“), kao i povezana svetla. Ukoliko korisnik blagovremeno ne izvadi veš iz mašine, mašina za sušenje veša će aktivirati funkciju **【Anti-Crease】**. Pritisnite taster **【On/Off】** kako biste prekinuli napajanje uređaja i izvadite utikač iz utičnice.

2. Ukoliko dođe do neočekivanog zastoja u radu uređaja tokom procesa sušenja, pri čemu je na mašini za sušenje veša prikazana određena informacija, probleme rešavajte na način naveden u okviru odeljka „Način prikazivanja kvara i rešenja” - Error Code

## Tabela programa za sušenje

Program	Težina (max)	Primena/Svojstva	Odlož. početak	Vreme	
<b>Pamuk</b>	<b>Za garderobu od pamuka i obojenu garderobu od pamuka ili lana.</b>		<b>D</b>	<b>N</b>	
	Izuzetno snažno	Za jednoslojni ili višeslojni pamučni veš koji se potpuno osuši za direktno skladištenje.			
	Standardno □	Da jednoslojni pamučni veš ostane vlažan za peglanje			
Pegla					
<b>Kombinovani veš</b>	Kombinovani veš	3.5kg	Za mešane tkanine od pamuka i sintetike.	<b>D</b>	<b>N</b>
<b>Sintetika</b>	Izuzetno snažno	3.5kg	Za debele ili višeslojne sintetičke tkanine koje su potpuno osušene.	<b>D</b>	<b>N</b>
	Standardno	Za sušenje tankog sintetičkog tekstila koji se ne pegla, kao što su košulje za laku negu, krpe za bebe ili čarape			
<b>Vuna</b>		1.0kg	Nežno sušenje vunениh predmeta koji se peru u mašini. Konačni sadržaj vlage zavisi od veličine tereta i sadržaja vlage nakon centrifuge.	<b>D</b>	<b>N</b>
<b>Moj ciklus</b>		–	Za određivanje i memorisanje Vašeg omiljenog programa.	<b>D</b>	–
<b>Posteljina</b>		4.0kg	Za sušenje posteljine ili drugih velikih predmeta.	<b>D</b>	<b>N</b>
<b>Baby Care</b>		1.0kg	Za sušenje male količine odeće za bebe.	<b>D</b>	<b>N</b>
<b>Košulje</b>		1.0kg	Za laku negu veša, kao što su košulje i bluze opremljene funkcijom protiv gužvanja kako bi se minimizirao napor peglanja. Labavo stavite odeću u mašinu za sušenje. Kada se osuši, brzo ga uklonite i okačite na vešalicu za odeću.	<b>D</b>	<b>N</b>
<b>Outdoor</b>		3.0kg	Za sušenje sportske odeće i tankih tkanina od poliestera koje se ne peglaju.	<b>D</b>	<b>N</b>
<b>Vreme</b>	Sušenje	3.0kg	Za sušenje pojedinačnih predmeta ili završetak procesa sušenja višeslojnih tkanina sa različitim načinom sušenja, kao što su jakne, jastuci ili obimni predmeti. Min 10 min. do maksimuma. 150 min (u koracima od 10 min)	<b>D</b>	<b>D</b>
	Osvežavanje	1.0kg	Za osvežavanje odeće ili uklanjanje neprijatnih mirisa. Min. 20 min do mak. 220 min (u koracima od 10 min)		

### NAPOMENA

- Ovaj simbol označava program za testiranje energetske efikasnosti „standardni program za pamuk“, koji je u skladu sa Uredbom 392/2012/EU i meri se prema EN 61121, a koji je pogodan za sušenje uobičajene težine pamučnog veša u skladu sa nominalnim kapacitetom.



## Podaci o potrošnji

Program	Kapacitet	Brzina centrifugiranja/ Rezidualna vlaga	Vreme sušenja	Potrošnja energije
Cotton Standard (Pamuk standardno)	8kg	1000rpm / 60%	210min	1.74kWh
Cotton Iron (Pamuk za peglanje)	4kg	1000rpm / 60%	125min	1.01kWh
Synthetic Standard (Sintetika standardno)	3.5kg	800rpm / 40%	60min	0.60kWh

### NAPOMENA

- Debele ili višeslojne tkanine, npr. posteljina, garderoba od teksasa, jakne itd. se teško suše. Najbolje je da izaberete program Cotton Extra (Izuzetno snažno sušenje pamuka)
  - Pošto se radi o neujednačenim tkaninama, debela i višeslojna garderoba se teško suši. Ukoliko su neki delovi garderobe nakon završetka programa i dalje vlažni, izaberite odgovarajući vremenski program sušenja.
- 1 Svi podaci su dobijeni merenjem u skladu sa EN 61121. Realna potrošnja se može razlikovati od vrednosti navedenih u tabeli zavisno od količine veša, tipa tkanine, rezidualne vlage i izabranih funkcija.

## ODRŽAVANJE

### Čišćenje i održavanje

#### Pražnjenje posude za kondenzat

1. Uхватite i izvucite posudu za kondenzat obema rukama.
2. Nakrenite posudu za kondenzat i prospite kondenzovanu vodu u slavnik.
3. Postavite posudu za kondenzat u mašinu.

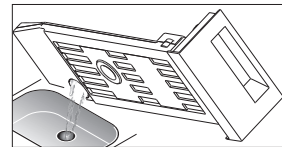
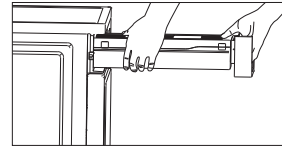

### UPOZORENJE!

- Posudu za kondenzat ispraznite nakon svake upotrebe mašine. U suprotnom, program će biti pauziran, a ikonica "E" (ikona za napunjenost posude) će biti osvetljena. Nakon što ispraznite posudu za kondenzat, mašinu za sušenje veša možete ponovo pokrenuti pritiskom na taster **【Start/Pause】**
- Nemojte piti vodu koja se kondenzovala u mašini.
- Ne upotrebljavajte mašinu za sušenje veša ukoliko u nju nije postavljena posuda za kondenzat.

#### Čišćenje filtera

Ova mašina za sušenje veša poseduje primarni filter za fina vlakna, koji se nalazi u vratima mašine, kao i filter koji se nalazi ispred razmenjivača toplote, radi dodatne zaštite. Postarajte se da filtere očistite nakon svakog ciklusa.

#### Čišćenje filtera koji se nalazi u vratima

1. Otvorite vrata.
2. Izvadite filter koji se nalazi u vratima.
3. Otvorite filter i uklonite fina vlakna koja su se nagomilala na filteru.
4. Očistite pod mlazom vode. Pre nego što ga ponovo

### NAPOMENA

Pre nego što postavite filter koji se nalazi u vratima, uverite se da ga držite tako da bude okrenut u odgovarajućem smeru.



## Čišćenje razmenjivača toplote



### UPOZORENJE!

**Ne dodirujte razmenjivač toplote rukama, jer na taj način može doći do nastanka povreda.**

- Po potrebi, otprilike na svaka 2 meseca, uklonite fina vlakna sa razmenjivača toplote pomoću usisivača na koji je pričvršćena četka za čišćenje prašine.
- Prilikom čišćenja, ne primenjujte nikakav pritisak na razmenjivač toplote. U suprotnom, može doći do oštećenja razmenjivača toplote.

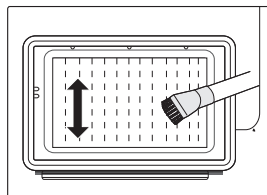

## Čišćenje mašine za sušenje veša



### UPOZORENJE!

- Pre čišćenja, izvucite priključni kabl iz utičnice!
- Mašinu za sušenje veša očistite krpom navlaženom isključivo čistom vodom. U suprotnom, sredstva za čišćenje na bazi hemikalija mogu uzrokovati oštećenja na plastičnim površinama i drugim delovima uređaja.
- Prilikom čišćenja, nosite rukavice.

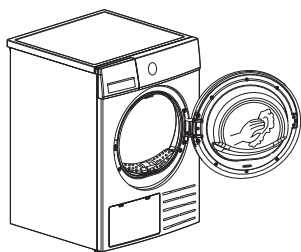

- Pripremite mokru krpom navlaženu čistom vodom.
- Očistite vrata, posebno unutrašnju stranu stakla.
- Očistite zaptivke oko prednjeg nosača.
- Očistite senzor za vlagu unutar bubnja.
- Izvadite sve filtere, očistite zaptivke i kanal za vazduh.
- Pre nego što pokrenete mašinu za sušenje veša, osušite sve delove mekom krpom.

## OTKLANJANJE KVAROVA

Mnogi kvarovi koji se mogu pojaviti u svakodnevnom radu mogu se lako otkloniti. Vreme i novac će biti uštedeni jer poziv servisa neće biti potreban. Sledeći vodič vam može pomoći da pronađete razlog za kvar i da ga otklonite.

Displej	Razlog	Rešenja
"E33"	Greška senzora za temperaturu	Ukoliko se javi problem, kontaktirajte svoj lokalni servisni centar.
"E64"	Greška u komunikaciji kod BLDC motora	
"E82"	Greška u komunikaciji sa matičnom pločom	
	Kvar pumpe za vodu ili kvar senzora nivoa vode	Ispraznite kontejner za kondenzovanu vodu
	Kontejner za kondenzovanu vodu je pun	



### UPOZORENJE!

- Popravke mogu obavljati samo ovlašćena tehnička lica.
- Ukoliko na LED displeju budu prikazane druge poruke, a mašina za sušenje veša ne bude radila, pozovite servis.



### NAPOMENA

Pre nego što pozovete servis, pokušajte da sami rešite problem i proverite da li ste se pridržavali informacija iz korisničkog uputstva.

Problem	Rešenje
Displej nije uključen	<ul style="list-style-type: none"> <li>• Proverite da li napajanje funkcioniše.</li> <li>• Proverite da li je utikač uređaja uključen u utičnicu.</li> <li>• Proverite koji je program izabran.</li> <li>• Pritisnite taster <b>【On/Off】</b></li> </ul>
Ikonica "☰" je osvetljena	<ul style="list-style-type: none"> <li>• Proverite posudu za vodu. Ako je puna, izlijte kondenzovanu vodu i ponovo pokrenite mašinu za sušenje.</li> <li>• Ako posuda nije puna, ponovo pokrenite mašinu za sušenje direktno.</li> <li>• Ako "☰" ikona još uvek svetli nakon što ste završili prva dva koraka, pozovite servis.</li> </ul>
Ikonica "☱" je osvetljena	<ul style="list-style-type: none"> <li>• Očistite filter za fina vlakna.</li> </ul>
Mašina za sušenje veša ne počinje da radi	<ul style="list-style-type: none"> <li>• Priključite mašinu za sušenje veša na električnu mrežu.</li> <li>• Uključite mašinu za sušenje veša.</li> <li>• Proverite da li su vrata zatvorena.</li> <li>• Proverite da li ste izabrali program.</li> <li>• Proverite da li ste pritisnuli taster <b>【Start/Pause】</b> za početak rada..</li> </ul>
Nije postignut zadati stepen sušenja ili je vreme sušenja predugo	<ul style="list-style-type: none"> <li>• Očistite filter za fina vlakna i razmenjivač toplote.</li> <li>• Ispraznite posudu za kondenzat.</li> <li>• Proverite odvodno crevo.</li> <li>• Mašina za sušenje veša je postavljena u skućenom okruženju.</li> <li>• Očistite senzore za vlagu.</li> <li>• Redovno čistite ulazni deo za vazduh.</li> <li>• Aktivirajte program sa jačim intenzitetom sušenja ili aktivirajte vremenski program.</li> </ul>
Čuje se brujanje	<ul style="list-style-type: none"> <li>• Kompresor radi. Ovi zvukovi su sasvim normalni i ne ukazuju na kvar.</li> </ul>
Mašina za sušenje se isključuje na kraju programa	<ul style="list-style-type: none"> <li>• Mašina za sušenje se automatski isključuje radi uštede energije. Ovo nije greška, već normalna funkcija.</li> </ul>

**UPOZORENJE!**

Ukoliko probleme ne možete da rešite sami i ako Vam je potrebna pomoć:

- Pritisnite taster **【On/Off】**
- Izvucite utikač iz utičnice i pozovite servis.

## Tehničke specifikacije

Dimenzije (DxŠxV)	595x600x845(mm)
Sobna temperatura	+2°C ~ +35°C
Nominalna ulazna snaga	800W
Nominalni napon	220-240V~
Nominalna frekvencija	50Hz
Rashladno sredstvo	R290
Težina proizvoda	41kg
Nominalni kapacitet	8.0kg
Potencijal globalnog zagrevanja (GWP)	3
Ekvivalent CO2	0.00T
Količina rashladnog sredstva	120g

Sadrži fluorisane gasove staklene bašte obuhvaćene Kjoto protokolom.  
Hermetički zatvorene.

### NAPOMENA

- Nominalni kapacitet predstavlja maksimalni kapacitet. Uvek se uverite da količina suvog veša u uređaju ne prekoračuje nominalni kapacitet.
- Ne postavljajte mašinu za sušenje veša u prostoriju u kojoj postoji rizik od smrzavanja. Pri temperaturama oko tačke mržnjenja, mašina za sušenje veša možda neće raditi na odgovarajući način.
- Rizik od oštećenja mašine se javlja ukoliko dozvolite da se voda nastala kondenzovanjem zamrzne u pumpi, crevima i/ili posudi za kondenzat.

## Ispravno odlaganje ovog proizvoda:



Ova oznaka ukazuje da ovaj proizvod u EU ne treba odlagati zajedno sa drugim otpadom iz domaćinstva. Da biste sprečili potencijalnu štetu po životnu sredinu ili zdravlje ljudi koja nastaje nekontrolisanim odlaganjem otpada, odgovorno reciklirajte proizvod kako biste promovisali održivu ponovnu upotrebu materijalnih resursa. Za odlaganje upotrebjenog uređaja koristite sisteme za vraćanje i sabiranje otpada ili kontaktirajte maloprodajni objekat u kome ste proizvod kupili. Oni ovaj proizvod mogu reciklirati na način bezbedan po životnu okolinu.

## Odlaganje ambalažnog materijala

Ambalaža je dizajnirana da zaštiti uređaj od oštećenja tokom transporta. Materijali za pakovanje su ekološki prihvatljivi i treba ih reciklirati. Reciklaža ambalaže može smanjiti upotrebu sirovina u procesu proizvodnje i količinu otpada na deponijama.



TESLA

[tesla.info](https://tesla.info)

