

TESLA

WASHING MACHINE

WF81480T

WF91480T

WF91480TS

User Manual

ENG

ALB

BG

GR

HU

MK

RO

SLO

SRB



Product images are for illustrative purposes only and may differ from the actual product.

SAFETY PRECAUTION



WARNING

To reduce the risk of fire, electric shock, or injury to persons when using your appliance, follow basic precautions, including the following

1. If the power cord is damaged, it must be replaced by the manufacturer, service agent or similarly qualified persons in order to avoid the hazard.
2. The new hose-sets supplied with the washer are to be used and old hose-sets should not be reused.
3. This appliance can not be used by persons (including children) with reduced physical, sensory or mental capabilities, or lack of experience and knowledge, unless they have been given supervision or instruction concerning use of the appliance by a person responsible for their safety. Children should be supervised to ensure they do not tamper with the product.
4. For use in Europe: this appliance can be used by children aged from 8 years and above and persons with reduced physical, sensory or mental capabilities or lack of experience and knowledge if they have been given supervision or instruction concerning use of the appliance in a safe way and understand the hazards involved.
Children shall not play with the appliance. Children should be supervised during cleaning and maintenance.
5. Ensure the floor carpet does not obstruct the opening for washing machine with ventilation openings in the base.
6. For use in Europe: children below the age of 3 years should be kept away unless supervised at all times.
7. This appliance is intended for households and similar spaces such as:
 - staff kitchen areas in shops, offices and other working environments;
 - farm houses
 - hotels, motels and other residential type environments;
 - bed and breakfast type environments;
 - areas for communal use in blocks of flats or laundrettes.
8. Ensure power voltage and frequency is identical to those of washing machine.
9. To ensure your safety, the power cord plug must be inserted into an earthed socket. Check carefully and make sure that your socket is proper and earthed reliably.
10. Do not use any socket with the rated current less than that of washing machine.
11. Do not operate your washer when parts are missed or broken.
12. Never pull out power plug with wet hands.
13. Immediately replace worn power cord, loose plugs/power sockets.
14. Unplug your washer before cleaning or making any repair.
15. Please check whether the water inside the drum has been drained before opening the door. Please do not open the door if there is any water visible.
16. Glass door may be very hot during the operation. Keep kids and pets far away from the washer during the operation.
17. Ensure that a qualified technician connects the water and electrical device in line with the manufacturer's instruction and local safety regulations.
18. Before operating this machine, all packages and transit bolts must be removed. Otherwise, the washing machine could be seriously damaged while washing the clothes.
19. Flammable and explosive or toxic solvents are forbidden. Gasoline and alcohol etc. Shall not be used as detergents. Please only select the detergents suitable for machine washing.
20. Be careful when draining hot water from the washer to avoid scalding.
21. Never unplug your washer by pulling on the supply cord. Always grasp the plug firmly and pull straight out from the outlet.
22. If your old appliance is not being used anymore, we recommend that you remove the door and cut off the supply cord.

23. Packing materials may be dangerous to the kids. Please keep all packing materials (plastic bags, foams etc) far away from the kids.
24. Do not climb up and sit on top cover of the machine.
25. Pets and kids may climb into the machine. Check the machine before every operation.
26. Do not lean against the door of the washer.

IMPORTANT HINTS

- The household washing machine isn't intended to be built-in.
- This washing machine is for indoor using only.
- Make sure that all pockets are empty. Sharp and rigid items such as coin, brooch, nail, screw or stone etc. May cause serious damages to the washer.
- Please remember to disconnect water and power supply immediately after the clothes are washed.
- The washing machine shall not be installed in bath room or very wet rooms as well as in the rooms with explosive or caustic gases.
- Before washing the clothes at first time, the washing machine shall be operated in one round of the whole procedures without the clothes inside.
- Do not repair or replace any part of the washer unless you have been specifically recommended in the user-repair instructions and you have the knowledge and skills to make it.
- It is forbidden to wash carpets and bras inset with steel wire.
- Never refill water by hand during washing.
- After the program is completed, please wait for two minutes to open the door.
- When handling the machine, the accumulated water shall be drained out of the machine firstly. Handle the machine carefully. Never hold each protruded part on the machine while lifting. Machine door can not be used as the handle during the conveyance.

OVERVIEW OF WASHING MACHINE

**SAVE THESE INSTRUCTIONS
THE MACHINE IS HOUSEHOLD USE ONLY**

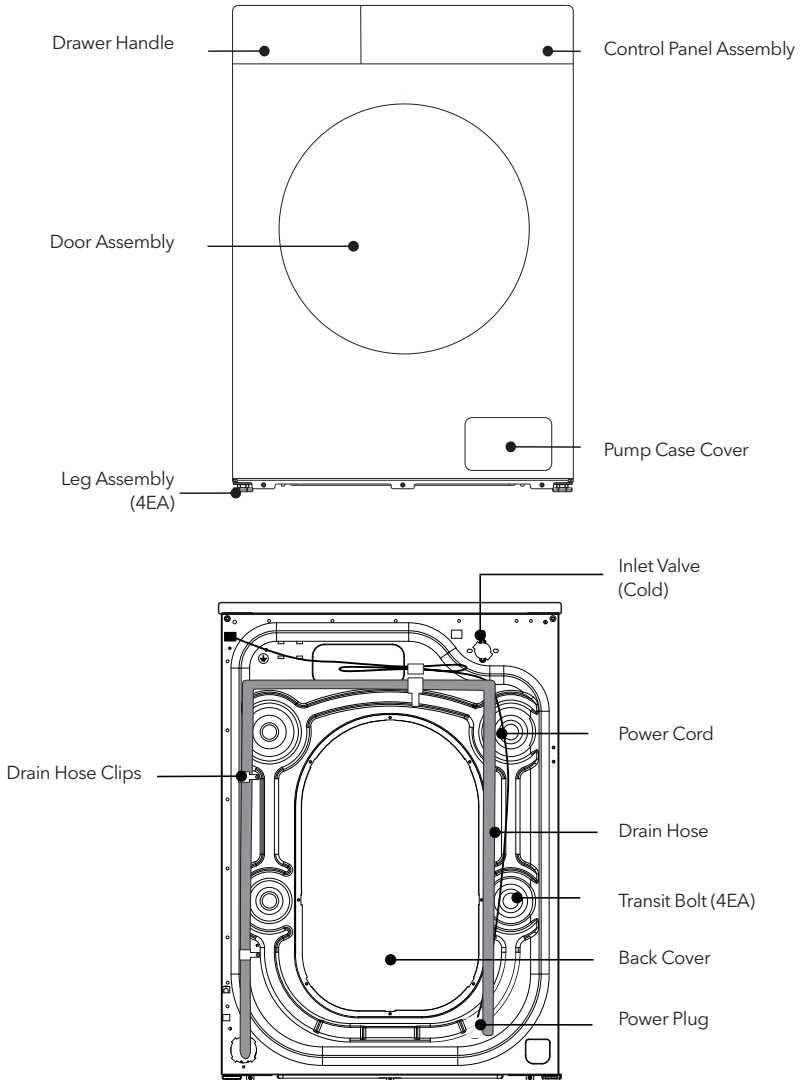

The illustration is a simple example of the model control panel.
The illustration is for reference only. Please refer to the actual effect.

INSTALLATION



NOTE

We recommend that your new washer should be installed by a qualified appliance technician. If you feel that you have the skills to install the washer, please read the installation instructions carefully before installing.





Tools needed

You may need to have the following tools to help you in the installation of your washer:

- Scissors
- Pliers
- Standard Screwdriver
- Gloves
- Spanner

Unpacking the washing machine

Unpacking your washing machine and check if there is any damage during the transportation. Also make sure that all the items (as shown below) in the attached bag are received. If there is any damage to the washing machine during the transportation, or any item is missing or damaged, please contact the local dealer immediately.

| | | | |
|---|---|---|--|
| Cold Water Hose (Connect to cold water supply) | Hole Cover (4EA) (Used to plug transit bolt holes) | Drain Hose Support Bracket (Used to loop the end of drain hose) | Spanner (1. Used to adjust the bottom of the machine, 2. Remove the transport bolt on the back of the machine) |
|  |  |  |  |

Select the location

Before installing the washer, the location characterized as follows shall be selected:

- Rigid, dry, and level surface (if not level, please make it level with reference to the following figure "Adjustable Leg").
- Avoid direct sun light.
- Sufficient ventilation.
- The ambient temperature shall be between 0-40°C.
- The ambient humidity shall be below 95% (When the temperature is 25°C).
- Keep far away from the heat resources such as coal or gas. Make sure that the washer will not stand on power cord. Do not install the washer on the carpet floor.

Remove transit bolts

Before using this washing machine, transit bolts must be removed from the backside of this machine. Please take the following steps to remove the bolts:



NOTE

Keep the transit bolts properly for further use.

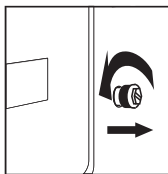

1. Loosen the four transit bolts with a spanner

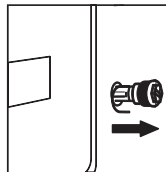

2. Take each bolt head and pull it through the wide part of the hole. Repeat for each bolt.

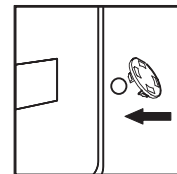

3. Fill the holes with the supplied plastic covers.

Level the washing machine

Install or place the washing machine under the environmental temperature of not less than 0°C but not outdoors, for it may damage the programming controller.

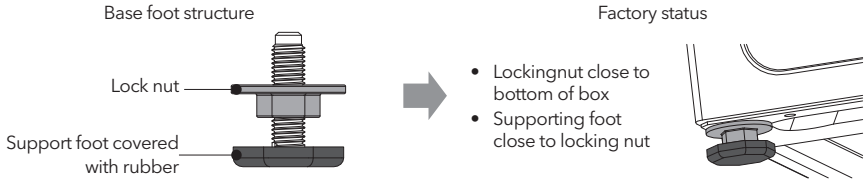

NOTE

In order to facilitate installation, the factory status of the foot may not be all locked, please be sure to lock all four feet before adjusting the level



1. When placing the machine, check whether the bottom foot is in the factory state. If not, please restore the bottom foot to the factory state: the locking nut is locked tightly on bottom of the box, and the support foot is locked lightly on the locking nut.

2. After the machine is placed, press the opposite corner of the top cover plate of the washing machine with both hands in turn and shake it vertically downward to check whether the supporting foot is close to the ground and whether the machine is shaken

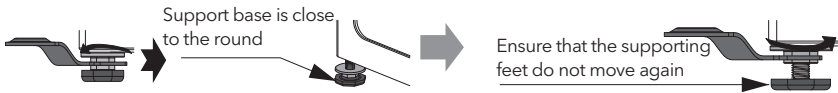

3. To ensure that the machine is placed in the right state, loosen the locking nut according to the direction shown in the diagram with the attached spanner to the appropriate height until the supporting foot is close to the ground and the machine is free from shaking.

4. Finally, use the spanner to turn the lock nut back to the bottom of the box to lock it (you can also slightly fix the support foot by hand to avoid the support foot moving again).

CAUTION!

1. The machine must be perfectly leveled and stabilized when the four supporting feet are close to the ground. Lower the feet as much as possible on the basis that the machine is leveled.
2. Improper leveling adjustment may cause loud noise, machine vibrating, machine displacement and other abnormal phenomena.
3. Air-vent is designed on the bottom of the machine (prevent blockage). Install the washing machine on solid, smooth and skid-proof ground. Do not place the washing machine on soft blanket or wooden floor, or various desktops and stands, in case of unnecessary injury.

The provided water hose may differ depending on the model. Please follow the instruction according to the provided water hose.

Connect the inlet hose

Connecting to a threaded water tap

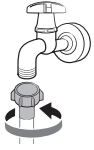

1. Connect the water hose to the water tap, and then turn the connector clockwise as shown.

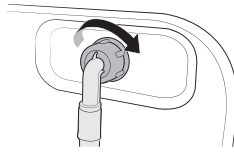

2. Connect the other end of the water hose to the inlet valve on the back of the washing machine. Turn the hose clockwise to tighten.

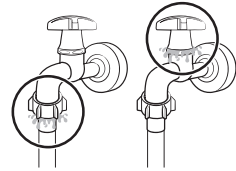

3. Open the water tap and check if there are any leaks around the connection areas. If there are water leaks, repeat the steps above.

Connecting to a non-threaded water tap

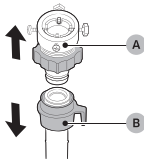

1. Remove the adaptor (A) from the water hose (B).

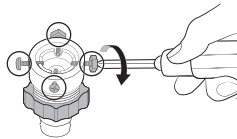

2. Use a Phillips screwdriver to loosen four screws on the adaptor.

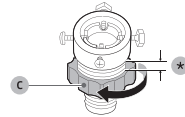

3. Hold the adaptor and turn part (C) in the arrow direction to loosen it by 5mm (*).

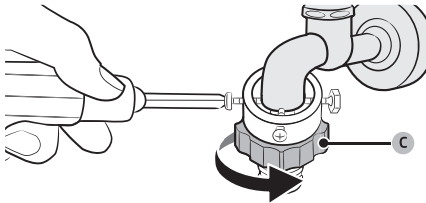

4. Insert the adaptor onto the water tap and then tighten the screws while lifting the adaptor.
5. Turn part (C) in the arrow direction to tighten it.

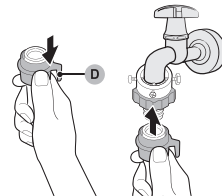

6. While pulling down part (D) on the water hose, connect the water hose to the adaptor. Then, release part (D). The hose fits into the adaptor with a clicking sound.
7. To complete connecting the water hose, see 2 and 3 on the "Connecting to a threaded water tap" section.

NOTE

- If there is any leakage with hose after the connection, then repeat the steps to connect inlet hose.
- Do not bend the hose.
- Check for inlet hose connection carefully before using the washer each time.

Connect the drain hose

- The drain hose shall be placed at a height of 65-100cm above the floor, otherwise, it can cause poor drainage.
- You can use the supplied drain hose support bracket to loop the drain hose down into the wall, standpipe or laundry tub.
- Take care to ensure all hose connections are tight.

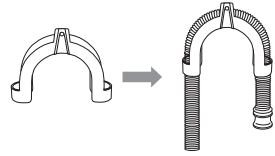

NOTE

The end of the drain hose cannot be immersed in water for the washer to work properly.

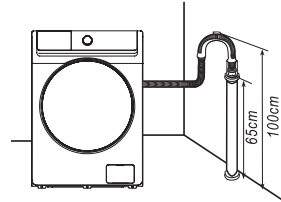

- As the maximum current through the unit is 10A when you are using its heating function, please make sure the power supply system (current, power voltage and wire) at your home can meet the normal loading requirements of the electrical appliances.
- Please connect the power to a socket which is correctly installed and properly earthed.
- Make sure the power voltage at your place is same to that in the machine's rated voltage.
- Power plug must match the socket.
- Do not use multi-purpose plug or socket as extension cord.
- Do not connect and pull out plug with wet hands.
- When pulling out the plug, hold the plug tightly and then pull it out. Do not pull power cord forcibly.
- If power cord is damaged or has any sign of being broken, special power cord must be selected or purchased from its manufacturer or service center for replacement.

WARNING!

1. This machine must be earthed properly. If there is any short circuit, earthing can reduce the danger of electrical shock.
2. Washing machine shall be operated in a circuit separate from other electrical appliances. Otherwise, power protector may be tripped or fuse may be burned out.

OPERATIONS

Sort clothes

Please read this recommendation carefully to avoid the troubles of washing machine and damages of clothes.

1. Do not put clothes over load the rated capacity.
2. Sort the laundry by colour and by care label. Most garments have a textile care label in the collar or side seam.
3. Make sure all the pockets are empty, Foreign objects (e.g. nails, coins, paper clips, etc.) can cause damage to garments and components in the machine.
4. Close any zips, fasten hooks etc. before washing.
5. For clothes to be washed, they should be sorted according to color. Dark clothes should not be washed with light clothes especially.
6. Badly soiled areas, stains etc. should be pre treated with liquid detergent, stain removers etc.
7. Turn over the clothes which pill easily and is with woolen surface before putting them into the machine.

NOTE

Make sure that no clothes is caught between the door and the seal.

Put detergent

- Pull out the detergent drawer.

I **Prewash compartment:** Apply prewash detergent or starch.
Used only for prewash programs.

II **Main-wash compartment:** Apply main-wash detergent, water softener, soaking detergent, bleach, and/or stain removers.

 **Softener compartment:** Apply additives such as fabric softener. Do not exceed the max line.

NOTE

1. Please choose suitable type of detergent for the various washing temperature to get the best washing effect with less water and energy consumption.
2. The amount of detergent/softener used should be added only once at a time. Please refer to the manufacturer's instructions for the dosage of detergent/softener.
3. Do not open the detergent drawer while the washing machine is operating.
4. To prevent the compartment clogging, concentrated or highly-enriched agents (fabric softener or detergent) must be diluted with water before being applied.
5. Liquid level do not over the MAX of Distributor box.

Washing steps

1. Connect inlet hose and turn on the tap
2. Insert power plug
3. Place drain hose
4. Open the door, put in clothes and shut it down; put detergent in detergent case and close the case.
5. Touch the power button to start the machine
6. Select program as needed
7. Customize settings like delay time, temperature, spin rate, other Settings, etc
8. Press Start button

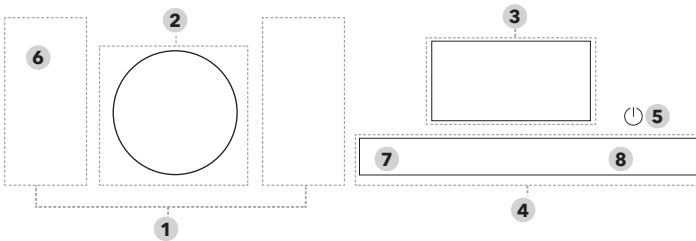

The illustration is a simple example of the model control panel.

The illustration is for reference only. Please refer to the actual effect.

| | |
|---|---|
| 1. Cycle | Standard Cycles. |
| 2. Cycle Selector | Turn the dial to select a cycle. |
| 3. Display | The display shows current cycle information and estimated time remaining, or an information code when a problem occurs. |
| 4. Wash | Wash increases the wash timing. As you push the +/- button to activate. 2nd push shall increase wash time by 10min, 10min per push and Max to 30min. Then 5th push shall cancel the wash cycle, 6th push shall back to default wash time. |
| 4. Rinse | Press selection to increase rinse times (Increase the number of rinsing times based on the default number of rinsing times of the program. the number of rinsing times is less than the default value is not optional) Different procedures can increase the number of rinses will be different. To run "Rinse+Spin", press Rinse Plus for 5 seconds to cancel Rinse mode and go straight to Spin mode. |
| 4. Temp | Press to change the water temperature for the current cycle. Available temperature range depends on the cycle. The selected temperature will be displayed on the display. |
| 4. Speed | Press to change the spinning speed for the current cycle. Available spin speed depends on the cycle. The selected spin speed will be displayed on the display. |
| 4. Delay | Press Delay repeatedly to cycle through the available Delay options (from 3 to 24 hours in one hour increments). |
| 4. Start/Pause | Press to Start/Pause operation. Press the button once to start a cycle. To pause operation, press the button again. You may change the cycle settings and options. To resume paused operation, press the button again. |
|  | Turn On/Off the washing machine. If you turn on the washing machine and do not use it for 10 minutes, it will turn off automatically. |

To change the cycle during operation



- Press  Start/Pause to stop operation.
- Select a different cycle.
- Press  Start/Pause again to start the new cycle.

Table of Washing Procedures

- Washing efficiency and performance is determined by used detergent quality. Use only machine wash approved detergent.
- If special detergent is needed, e.g. for synthetic and woolen fabric. Take note of manufacturer recommendations.
- Do not use dry cleaning agents such as trichloroethylene and similar products. Choose the best detergent.

| Program overview | Program introduction | Max Load (kg) | | Kind of detergent | | |
|--|---|---------------|-----|-------------------|---------|----------|
| | | 8 | 9 | Universal | Special | Softener |
| Allergy Care  | <ul style="list-style-type: none"> • Featuring a high-temperature wash and extra rinses to help remove the remaining detergent effectively. • Steam provides protection against allergies and eliminates common bacteria. | 4 | 4.5 | L/P | L/P | O |
| Intensive  | <ul style="list-style-type: none"> • For heavily soiled items. The operation time is longer than other cycles. • Steam provides protection against allergies and eliminates common bacteria. | 8 | 9 | L/P | - | O |
| Bedding  | <ul style="list-style-type: none"> • This procedure is suitable for washing heavier clothes. Jeans, bedding, etc. • Steam provides protection against allergies and eliminates common bacteria. | 6 | 7 | L/P | L/P | O |
| Wool | <ul style="list-style-type: none"> • The wool course features gentle cradling and soaking to protect the wool fibres from shrinkage/distortion. A neutral detergent is recommended. | 2 | 2 | - | L/P | - |
| Sportswear | <ul style="list-style-type: none"> • This procedure is applicable to the cleaning of sportswear. | 3 | 3.5 | L/P | - | O |
| Mix | <ul style="list-style-type: none"> • For mixed load consisting of cotton and synthetic. | 4 | 4.5 | L/P | - | O |
| Drum Clean | <ul style="list-style-type: none"> • Cleans the drum by removing dirt and bacteria from it. Make sure the drum is empty. Do not use any cleaning agents for cleaning the drum. | 0 | 0 | - | - | - |
| ECO 40-60 | <ul style="list-style-type: none"> • For cleaning normally soiled cotton items which are declared to be washable at 40 °C or 60 °C, together in the same cycle. This cycle is used to assess the compliance with the EU Eco design legislation. • This cycle is set as a default. | 8 | 9 | L/P | - | O |
| Cotton | <ul style="list-style-type: none"> • For cottons, bed linens, table linens, underwear, towels, or shirts. The washing time and the rinse count are automatically adjusted according to the load. | 8 | 9 | L/P | - | O |
| + Prewash | <ul style="list-style-type: none"> • Add a preliminary washing process before starting the Cotton cycle. | 6 | 7 | L/P | - | O |
| Super Quick | <ul style="list-style-type: none"> • For lightly soiled garments in less than 2.0 kg that you want to wash quickly. | 2 | 2 | L/P | - | O |
| Rinse+ Spin | <ul style="list-style-type: none"> • Featuring an additional rinse process after applying fabric softener to the laundry. | 8 | 9 | - | - | O |

| | | | | | | |
|-------|--|---|-----|-----|---|---|
| 20°C | <ul style="list-style-type: none"> New European standard special procedures, used for washing some gentle clothes, the temperature can only choose 20°C, protective clothing. | 4 | 4.5 | L/P | - | O |
| Shirt | <ul style="list-style-type: none"> You can select this procedure to wash shirts made of cotton, linen, synthetic fibers or blended fabrics. | 3 | 3.5 | L/P | L | O |

L = gel-/liquid detergent P = Powder detergent O = optional - = no

If using liquid detergent, it is not recommended to activate the time delay.

We recommend by using: Laundry powder 20°C to 90°C; Wool detergent 20°C to 40°C;

*Choose 90°C wash temperature only for special hygienic requirements

Delay

You can set the washing machine to finish your wash automatically at a later time, choosing a delay of between 3 to 24 hours (in 1 hour increments). The hour displayed indicated the time the wash will finish.

1. Select a cycle. Then change the cycle settings if necessary.

2. Press **Delay** repeatedly until a desired end time is set.

3. Press  **Start/Pause**.

The corresponding indicator turns on with the clock running.

4. To cancel the **Delay**, restart the washing machine by pressing  **On/Off**.

Real-life case

You want to finish a two-hour course 3 hours later from now. For this, you add the Delay option to the current cycle with the 3-hour setting, and press  **Start/Pause** at 2:00 p.m. Then, what happens? The washing machine starts operating at 3:00 p.m., and ends at 5:00 p.m.

Steam Wash Icon

If this icon is always bright, it means the Steam Wash function is enabled.

Due to the different configuration of models, some models do not have this configuration, please refer to the actual model.

Child Lock

To prevent accidents by children, Child Lock locks all buttons except for  **On/Off**.

• To activate or deactivate the Child Lock function, press and hold **Wash** and **Rinse** simultaneously for 3 seconds.

When Child Lock is activated, the indicator  lights up.

Alarm Off

You can turn on or off the sound of the cycle selector and all buttons.

Press  turn on the sound, press  turn off the sound. When the sound is off, the  indicator lights up.

Door Lock

When the door is not closed or locked normally, the icon is not bright; Lock the door correctly, the icon is always bright.

Reload

Long press the  **Start/Pause** button for 3 seconds. After the lock is unlocked, the function of adding clothes in the middle can be started.

Introduction of Other Functions

Unlock of emergency door (not applicable in some models)

- If you want to take out the clothes when there is a long-time power cut, make sure the water level in the drum is below the safe level, the temperature is under 40 C, and the inner drum does not rotate, then detach the drain hose and lower it, replace the hose after water runs out;
- Open the drain pump cover at the bottom right of the front side, pull down the rod lightly, when hearing a light sound then open the door and take out or put in the clothes;
- Replace drain pump cover;
- This method can only be used in emergency.

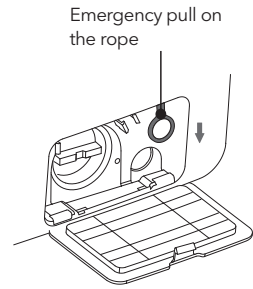

Resume Function

- This machine has the resume function in case of power-down. If there is a power failure or plug loose in the process of machine, the machine can remember the working status and resume work when the power is restored.

Memory Function (not applicable in some models)

- This machine can remember the latest working process automatically. When you turn on the machine again, the machine remembers the washing process and the settings you made last time (it means the whole working process of the latest washing will be selected by default when the machine starts)

Cloth Weigh Awareness

- In the beginning of the washing, the machine will estimate the weight of the clothes and dispense the detergent automatically (on condition that there is enough detergent in the case), then decide the amount of the water accordingly to achieve the goal of saving water.

Unbalance Protection

- When the machine is ready to spin, The washer may take a few time to balance clothes due to great unbalance.
- If clothes is still unbalance in the drum after that, the spinning speed can be slow down to avoid great vibration.
- If clothes in drum is too less, the machine may not to spin due to the unbalance protection, then you should add more clothes in the machine to make it to spin.

Sprinkling (not applicable in some models)

- This machine adopts detergent auto dispensing technology; water will flow out from the detergent case to delivery detergent into inner drum. It will also spray water on the glass of observation window, which has better effect of cleaning the foam and stains on the clothed and window. This will make washing process cleaner and construct a high efficient, water-saved and clean washing environment!

Drum lamp (not applicable in some models)

- At the beginning of the program, at the end of the program and at the pause of the washing state, the lamp of the washing machine cylinder will be lit. You can observe the situation of the clothes in the washing machine and feel the fun of smart laundry.



Due to the product model upgrade, the function configuration may be different from this description, please take the actual model function as the standard!

MAINTENANCE

Proper maintenance on the washing machine can extend its work life.



WARNING!

Before your maintenance starts, please do pull out the power plug or disconnect power and close the tap.

Clean internal drum

The rusts left inside the drum by the metal articles shall be removed immediately with chlorine-free detergents. Never use steel wool.

Clean surface

1. If there is any water overflow, use the dry cloth to wipe it off immediately. No sharp items are allowed to strike the washer.
2. The surface can be cleaned with diluted non-abrasive neutral detergents when necessary.

Clean the drain pump

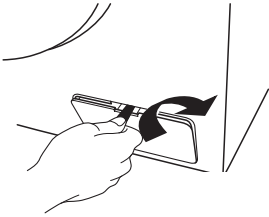

Open the filter cover with tools such as coins according to the direction of the graphic;

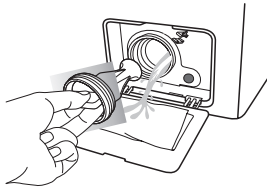

Unscrew the filter and pay attention to the remaining water, taking out any foreign material from the drain pump filter

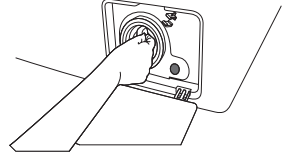

Reinstall the filter.

Clean Inlet valve filter

Clean the mesh filter of the water hose once or twice a year.

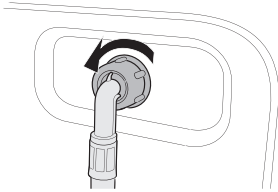

1. Turn off the washing machine, and unplug the power cord.
2. Close the water tap.
3. Loosen and disconnect the water hose from the back of the washing machine. Cover the hose with a cloth to prevent water from gushing out.

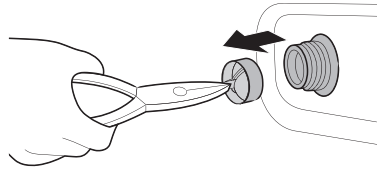

4. Use pliers to pull out the mesh filter from the inlet valve.
5. Submerge the mesh filter deeply in water so that the threaded connector is also submerged.
6. Dry the mesh filter completely in the shade. Reinsert the mesh filter into the inlet valve, and reconnect the water hose to the inlet valve.
7. Open the water tap.

Clean detergent drawer

1. While holding down the release lever on the inner of the drawer, slide open the drawer.
2. Remove the Liquid detergent guide from the drawer.
3. Clean the drawer components in flowing water using a soft brush.
4. Clean the drawer recess using a soft brush.
5. Reinsert the Liquid detergent guide to the drawer.
6. Slide the drawer inward to close it.

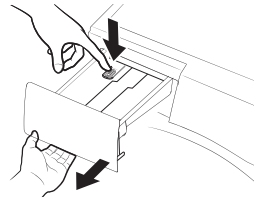

The illustration is for reference only. Please refer to the actual effect.

 **NOTE**

1. When the washing machine is reused, make sure the ambient temperature is above 0°C.
2. If your washing machine is located in the room where it can get frozen easily, please drain the remaining water inside drain hose and inlet hose thoroughly.
3. Please contact a technician if your washer is frozen.

TROUBLESHOOTING

| Problem | Solution |
|---|--|
| There is some remaining water in the machine | This is normal and is the result of water tests performed at the factory. |
| The washer does not run | Check if the power plug is inserted well. Check if the tap is opened. Check if the button "Power" is pressed. Check if the button "Start/Pause" is pressed. Check if the delay feature is activated. |
| Water leakage | Check and fasten inlet hose. Clean up drain hose and ask a specialized person to repair it when necessary. |
| Abnormal noise and great vibration | Check if the transit bolts has been removed. Check if the adjustable legs are adjusted level. Check if the washer is installed on the solid and level floor. Check if there are any barrettes or metal articles inside. |
| Washing efficiency is not satisfied | Select a proper procedure. Add the proper detergent quantity according to the instructions in detergent package. |
| The machine take no answer after press buttons | Check if the "Child-lock" feature has been activated. Press button "Start/Pause" first then press other buttons. |
| Actually running time of procedures is not corresponded to the display time | Check if clothes in the drum is dispersive enough. Check if the water is drain out or inflow well. |
| The washer fills while draining | Check if the max height of the drain hose is lower than 65cm. Check if the drain hose is immersed. |

























| Display | Means | Solution |
|---------|--|--|
| E1 | The washer fills over time | Check if the tap is opened. Check if the water pressure is too low. Check if the inlet hose is blocked. |
| E2 | Water drainage over time | Check if the drain pump is blocked. Contact a technician if necessary. |
| E3 | Door lock is breakdown | Close the door well again. Check if the clothes is caught between the door and seal. Contact a technician if necessary. |
| E4 | Water is overflowed | Water automatically until the water level is suitable for wash procedure. Contact a technician if necessary. |
| E5 | The electrical motor is breakdown | Please contact a technician. |
| E6 | The heater does not work | Please contact a technician. |
| E7 | There is a temperature sensor fault | Please contact a technician. |
| E8 | Unmatched software/ hardware on mainboard and frequency inverting plate | Please contact a technician. |
| E9 | Communication failures | Please contact a technician. |
| E10 | Inverter failures | Please contact a technician. |
| EP | The procedure running is not corresponded to the cycle that the knob points. | Turn the cycle selector to the cycle corresponded to the procedure working on. |



Please refer to the actually purchased model for fault display here. Different models have different fault displays.

APPENDIX

Fabric Care Label

| | | | |
|---|-------------------------------|---|---|
|  | Resistant material |  | Can be ironed at 100°C max |
|  | Delicate fabric |  | Do not iron |
|  | Item may be washed at 90°C |  | Can be dry cleaned using any solvent |
|  | Item may be washed at 60°C |  | Dry clean with perchloride, lighter fuel, pure alcohol or R113 only |
|  | Item may be washed at 40°C |  | Dry clean with aviation fuel, pure alcohol or R113 only |
|  | Item may be washed at 30°C |  | Do not dry clean |
|  | Item may be hand washed |  | Dry flat |
|  | Dry clean only |  | Can be hung to dry |
|  | Can be bleached in cold water |  | Dry on clothes hanger |
|  | Do not bleach |  | Tumble dry, normal heat |
|  | Can be ironed at 200°C max |  | Tumble dry, reduced heat |
|  | Can be ironed at 150°C max |  | Do not tumble dry |

Electrical Warning

To avoid fire, electrical shock and other accidents, please remember the following reminding:

- Only the voltage indicated in power label can be used. If you are not clear of the voltage at home, please contact the local power bureau.
- When you are using the heating function, the maximum current through the washing machine will reach 10A. Therefore, please make sure the power supply units (current, voltage and cable) can meet the normal load requirements for the machine.
- Protect the power cord properly. Power cord shall be fixed well so that it will not trip the people or other things and be damaged. Special attention shall be paid to the plug location.
- Do not make the wall-mounted socket overloaded or cable extended. Over loading of the wiring may cause fire or electrical shock. Do not pull out power plug with wet hand.
- To ensure your safety, power plug shall be inserted into an earthed socket. Carefully check and ensure that your socket is properly and reliably earthed.

Protecting the environment

- The washer is manufactured by recyclable materials. If you decide to dispose of this washer, please observe the local waste disposal regulations. Cut off the power cord so that the washer cannot be connected to power. Remove the door so that small animals and children cannot get trapped inside the washer.
- Do not exceed the detergent quantities recommended in the detergent manufactures' instruction.
- Use stain removal products and blesches before the wash cycle only when strictly necessary.
- Save water and electricity by only washing full loads (the exact amount depends upon the program used).

Correct Disposal of this Product



This marking indicates that this product should not be disposed with other household wastes throughout the E U.To prevent possible harm to the environment or human health from uncontrolled waste disposal, recycle it responsibly to promote the sustainable reuse of material resources.To return your used device, please use the return and collection systems or contact the retailer where the product was purchased.They can take this product for environmental safe recycling.



NOTE:

1. The energy efficiency rating was tested under "ECO 40-60" procedure.
2. Scan the QR code shown on the energy label for further product information.
3. When the washing machine gives error codes, make sure you contact our after sales team to repair. We shall not be responsible for any issue caused by unauthorized repair.
4. In case you need to order the accessories, we can send out within 15 working days after the request.
5. For the purpose of improving the performance of the whole washing machine, the appearance and specifications shall be changed without additional notice.
6. The display panel shall show "END" for 10 minutes after the cycle finish.

Products Specification

| | | |
|---------------------------|----------------|-----------------------|
| Model | WF81480T | WF91480T WF91480TS |
| Net Weight | 8kg | 9kg |
| Voltage | 220-240V~/50Hz | |
| Rated Power | 1900W | |
| Water Pressure | 0.05-0.BMPa | |
| Outer Dimension (WxDxH)mm | 600x530x850mm | 600x570x850mm |



NOTE:

All the pictures in the manual are used for schematic only.It may be different from the machine you buy.

SAFETY PRECAUTION



PARALAJMËRIM

Për të zvogëluar rrezikun e zjarrit, goditjes elektrike ose dëmtimit personal kur përdorni pajisjen tuaj, ndiqni masat paraprake bazë, duke përfshirë sa vijon

- Nëse kabloja për furnizimi me energji elektrike është i dëmtuar , duhet po atë zëvendësojnë prodhuesi , servisuasi ose i ngjashëm i kualifikuar persona për po gjithçka shmangni rreziku .
- Të rejat grupe zorrët dorëzuar me Makinaria për larje duhet po gjithçka e përdorin edhe të vjetrat grupe zorrët nr duhet përsëri po gjithçka përdorni .
- Këtë pajisje nr mund po atë ata perdorin personat (përfshirë fëmijët) me reduktuar fizike , shqisore ose mendore aftësitë , ose me mangësi në përvojë dhe njohuri , përveç nëse __ une jam gjithçka dhënë mbikëqyrje ose udhëzimet për përdorimi në pajisja nga person përgjegjës për e tyre siguri . Femijet duhet po gjithçka mbikëqyrin për po gjithçka siguroj se nr atë ato ndryshojnë produktin .
- Për përdorni në Evropa : kjo pajisje mund po atë ata perdorin fëmijët në moshë nga 8 vjeç kështu që lart dhe fytyrat me reduktuar fizike , shqisore ose mendore aftësitë ose mangësi në përvojë dhe njohuri nëse une jam gjithçka dhënë mbikëqyrje ose udhëzimet për përdorimi në pajisja në i sigurt mënyrë dhe po ato kuptojnë ata që janë të përfshirë rreziqet .
- Femijet nr qeshni po ju jeni duke luajtur me pajisja . Femijet duhet po të jetë të monitoruara për koha në pastrimi dhe mirëmbajtja .
- Sigurohuni gjithçka se tapetin në dyshemeja nr atë pengon hapja për Makinaria për larje me hapur për ventilim në baza .
- Për përdorni në Evropa : fëmijët në moshë nën 3 vjet duhet po gjithçka mbaj larg , përveç nëse __ gjithçka vazhdimisht nën mbikëqyrje .
- Këtë pajisja është menduar për familjet dhe të ngjashme hapësirat si çfarë janë :
 - kuzhinë hapësirat për stafit në dyqane , zyra dhe të tjera duke punuar mjedise ;
 - fermë shtëpitë
 - hotele, motele dhe të tjera mjedise nga banimi lloji ;
 - mjediset nga Lloji qëndrimi i natës dhe mëngjesi ;
 - zona për i zakonshëm përdorni në banimi ndërtesat ose Lavatrice .
- Kujdesu gjithçka tensionit dhe frekuencës në furnizimi me energji elektrike po të jetë identike me ato në Makinaria për larje .
- Për po gjithçka ofrojnë tuajat siguria , shtojca në kabllon për furnizimi me energji elektrike duhet po gjithçka fut në i bazuar prizë . Kontrollloje me kujdes dhe kontrolloni bëj tuajat priza është e saktë dhe e sigurt i bazuar .
- Nr përdorni prizë me nominale elektricitet më të vogla nga i duhuri në Makinaria për larje .
- Nr trajtoj me Makinaria për larje kur pjesët gjithçka i humbur ose i thyer .
- kurrë nr nxjerr jashtë atë shtojca për elektricitet me i lagur krahët .
- Menjëherë zëvendësojnë atë ajo e konsumuar kabllor për furnizimi me energji elektrike , ato të lirshme shtojca / shtojca për furnizimi me energji elektrike .
- Fikeni saj Makinaria për larje përpara po saj ju pastroni ose bëj çfarë lloj qoftë riparim .
- Ve ju lutem kontrollloje bëj uji në daullja është kulluar përpara po saj hapjet dera . Ve ju lutem nr hapur saj dera nëse ka një të tillë të dukshme ujë .
- Ajo e qelqit dera mund po të jetë shumë nxehtë për koha në operacioni . Mbaje ato fëmijët dhe kafshët shtëpiake larg nga Makinaria për larje për koha në operacioni .
- Sigurohuni gjithçka se i kualifikuar teknik ato lidh ujë dhe energji elektrike pajisje në pëlqimin me udhëzimet në prodhuesi dhe vendorja sigurinë rregulloret .
- Përpara po gjërat me këtë makinë.të gjithë paketat dhe tranziti vida duhet po gjithçka hiq . Në ne te kunderten . Makinaria për larje mund seriozisht po gjithçka dëmtimi derisa saj lani rrobat .
- E ndezshme dhe shpërthyes ose toksike tretës gjithçka e ndaluar . Benzina dhe alkooli etj _ Nr duhet po gjithçka ata perdorin si detergjentë . Ve ju lutem zgjidhni ato vetëm detergjentët i përshtatshëm për mekanike larje .

21. Bej kujdes kur saj ju bini atë të ngrohtë ujë nga Makineria për larje për po shmangni çiftëzimi .
22. Kurrë nr fik saj Makineria për larje me zvarrit në kabllon për furnizimi me energji elektrike . Gjithmonë në mënyrë të vendosur kapeni atë prize dhe nxirre jashtë atë drejtpërdrejt nga priza .
23. Nese e jotja e vjetër pajisje më shumë nr gjithçka përdorim , vi ne rekomandojme po saj nxjerr jashtë dera dhe po atë prerë kabllon për furnizimi me energji elektrike .
24. Materialet për ambalazhimi mund po të jetë e rrezikshme për femijet .
25. Nr gjithçka ngjiten dhe jo uluni në e sipërme kapak në Makineria .
26. E bërë në shtëpi kafshët shtëpiake dhe fëmijët mund po gjithçka ngjiten në Makineria . Kontrollloje saj Makineria përpara çdo operacion .
27. Nr mbështeten në gjithçka në dera në Makineria për larje .

KËSHILLA TË RËNDËSISHME

- Makineria për larje për amvisëri nuk është menduar po të jetë ndërtuar në .
- Këtë makinë për larja është vetëm për e brendshme përdorni .
- Kontrollloje bëj të gjitha xhepat gjithçka bosh . E mprehtë dhe e fortë lëndët si monedhë , karficë , gozhdë , vidë ose guri etj _ Ti mundesh po shkaku serioze dëmet në Makineria për larje .
- Ve ju lutem nr harroje po ato fik furnizim me ujë dhe energji elektrike menjëherë pas lavanderi në rrobat .
- Makineria për larje nr duhet po gjithçka ngulitje në banjo ose shumë i lagur lokalet , si dhe në lokalet me eksplozive ose kaustike gazet .
- Përpara së pari larje në rrobat , makina për larje duhet po gjithçka trajton në një rrethi nga e gjitha procedurë pa rrobat brenda .
- Nr rregulloje ose zëvendësojnë asnje pjesë nga Makineria për larje , përveç nëse ___ janë veçmas rekomandohet në udhëzimet për riparimin në përdoruesin dhe nëse keni njohuritë dhe aftësitë për po saj bëj .
- Larja është e ndaluar në qilima dhe jastëk për sutjena me çeliku tel .
- kurrë nr ngarkuar ujë me dorë për koha në larje .
- Pas do përfunduar programin , prisni dy minuta për po saj hapjet dera .
- Pri leksion në makine.e akumuluar ujë së pari duhet po gjithçka shtrydh nga Makineria . Doreza me Makineria me kujdes . kurrë nr mbaj atë të gjithë i dalë pjesë në Makineria derisa saj ju ngrini Dera në Makineria nr mund po gjithçka përdor si trajtoj për koha në transportin .

VËSHTRIM I PËRGJITHSHËM I MAKINËS LAVARS

RUAJNI KËTO UDHËZIME MAKINA ESHTË VETEM PËR PËRDORIM SHTEPI

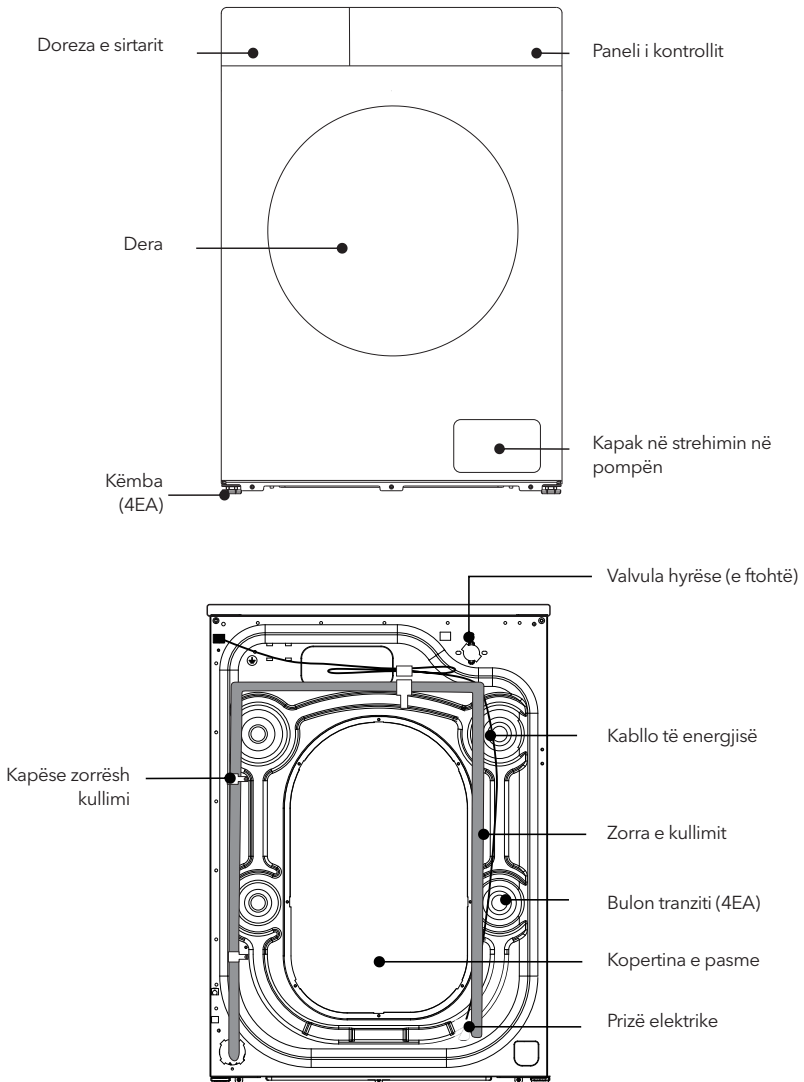

The illustration is a simple example of the model control panel.
The illustration is for reference only. Please refer to the actual effect.

INSTALIMI



Ne ju rekomandojmë të instaloni makinën tuaj të re larëse nga një teknik i kualifikuar i pajisjes.





Mjetet e nevojshme

Ndoshta do duhet po ato ju keni tjetër mjetet OBSH do ju ndihmë në instalimin në tuajat makinë për larje :

- Gërrshërë
- pincë
- Standard kaçavidë
- Doreza
- Celës

Shpaketimi në Makinera për larje

Shpaketoheni saj Makinera për lani dhe kontrolloni bëj ka dëmet në transportin . E njëjta kështu që kontrolloni atë bëj gjithçka aplikuar të gjitha objekte (si p.sh e cila tregohet më poshtë) në bashkangjitur çantë . Nëse ka lloj dëmtimi në Makinera për larje për koha në transportin , ose dikush subjekt është e humbur ose është dëmtuar , ve ju lutem kontaktoni me të lokale shitës menjëherë .

| | | | |
|---|---|--|--|
| <p>Tubi i ujit të ftohtë (lidhëni me furnizimin me ujë të ftohtë)</p>  | <p>Mbulesa e vrimës (4EA) (përdoret për mbylljen e vrimave për bulonat e tranzitit)</p>  | <p>Kllapa mbështetëse e zorrës së kullimit (përdoret për të mbështjellë fundin e zorrës së kullimit)</p>  | <p>Çelësi (1. Përdoret për të rregulluar pjesën e poshtme të makinës, 2. Hiqni vidën e transportit në pjesën e pasme të makinës)</p>  |
|---|---|--|--|

Zgjidhni saj Vendndodhja

- Përpara po saj instaloni Makinera për larje , duhet po gjithçka zgjidhni Vendndodhja çfarë gjithçka karakterizuar në në vijim mënyra :
- E ngurtë , e thatë dhe e sheshtë sipërfaqja (nëse nuk është e sheshtë , bëni saj banesë me duke thirrur në tjetri imazhi " I personalizueshëm këmbën ").
- Shmangni e drejtpërdrejtë me diell dritë .
- Mjaft ventilim .
- Temperatura në Mjedisi duhet po të jetë ndërmjet 0-40°C.
- Lagështia në Mjedisi duhet po të jetë nën 95% (kur temperatura është 25°C).
- Mbaje atë larg nga ato termike burimet si qymyri ose gaz . Kujdesu gjithçka Makinera për larje po nr në këmbë në kabllon për furnizimi me energji elektrike . Nr saj ngritur Makinera për larje në dyshejmeja nga tapetin .

Hiq ato ato transitore vida

Përpara po saj ju përdorni këtë makinë për larje , tranzit vida duhet po gjithçka hiqni nga e pasme anësor në këtë makinë . Ve ju lutem Shkarko ato tjetër hapat për po ato nxjerr jashtë vida :



Mbaji ato vida tranziti për përdorim të mëtejshëm .

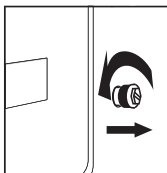

1. Lirohu ato të katërt tranzit vida me çelësi

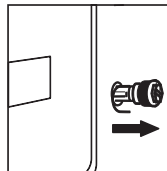

2. Merr saj çdo kokë në vidhosni dhe tërhiqni saj përmes atë të gjerë pjesë nga vrimë . Përsëriteni atë e njëjta gjë për çdo vidhos .

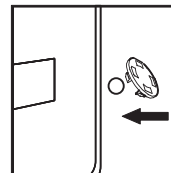

3. Plotësoni ato vrimat me dorëzuar plastike kapak .

Niveli iart saj Makinera për larje

Instaloni saj ose ngritur saj Makinera për larje nën temperatura në Mjedisi nr më të vogla prej 0 C, por nr në hapur , sepse mund po atë dëmtimi Programi kontrollues .

bazë strukturën në Fabrika e këmbëve

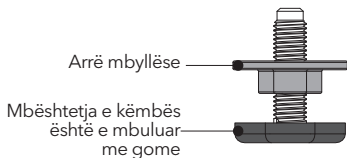

statusi

- Mbyllja arrë mbyll te fundi i kutisë
- Këmba mbështetëse afër dados mbyllëse

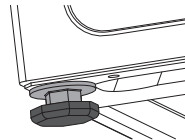

SHËNIM

Për po gjithçka e bëjnë më të lehtë instalimi , fabrika statusi në këmbën mund po nuk është e plotë i mbyllur , kontrollo bëj janë ato përfundoi të gjitha katër këmbët përpara po atë rregulloj niveli

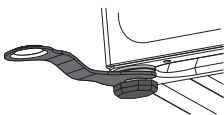

1. Kur saj ju vendosni makinën , kontrollo bëj ajo e poshtme këmba është brenda fabrika kusht . Nëse jo , ti ju lutem kthej saj ajo e poshtme këmbën në fabrika gjendja : arra për bllokimi është i ngushtë i bllokuar në fundi në kutia dhe ajo mbështetëse këmba është e lehtë i bllokuar në arrë për mbyllje .

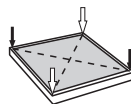

2. Pas do saj ngritur makinë , shtyp atë e kundërta këndi nga e sipërme kapak në Makinera për larje me të dyja armëve për mbrapa dhe shkund saj vertikalisht poshtë për po kontrolloni bëj ai mbështetës një këmbë është afër te vendi dhe nëse makina është tronditur



Ensure that the supporting feet do not move again

3. 3a po gjithçka siguroj se makina është e vendosur në korrekte gjendje , relaksohuni saj arrë për mbyllje sipas drejtimin treguar në diagramin me e bashkangjitur Celës te të përshtatshme lartësia derisa ai mbështetës këmbën nr gjithçka afrohu te toka dhe makina nr gjithçka tundet .

4. Së fundi , përdorni atë atë çelësi për po saj vidhat arrë për mbyllje mbrapa kon fundi në kutia për po gjithçka konkludoj (po aty si ajo ti mundesh pak po saj ju rregulloni këmba për mbështetje me dorë për po shmangni përsëri lëvizjes në ai mbështetës këmbë) .

! KUJDES!

1. Makinera duhet po të jetë në mënyrë të përkryer niveluar dhe stabilizuar kur të katër mbështetëse këmbët gjithçka mbyll te Vendi . Vënë atë poshtë ato këmbët sa shumë çfarë është e mundur më shumë në bazë në se se makina eshte e niveluar .
2. E gabuara rregullimi në nivelimi mund po shkaktuar të fortë zhurmë , dridhje në makina , zhvendosje në makinën dhe të tjerët jonormal u shfaq .
3. Hapja për ajri është projektuar në fundi në makina (parandaloni bllokimi) . Instaloni saj Makinera për larje në e fortë , e lëmuar dhe rezistente në rrëshqitje terren . Nr vënë saj Makinera për larje në i butë një batanije ose druri nën , ose të ndryshme duke punuar sipërfaqet dhe mbajtëset , në rast në të panevojshme lëndim .

Lidhni atë marrja zorrë

Lidhje me rubineti për ujë me filli



1. Lidhni atë zorrën për ujë me rubinetin për ujë , dhe më pas kthesë atë lidhësin në drejtimin në shigjetat në Ora si e cila tregohet .

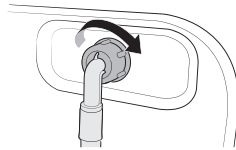

2. Lidhni atë tjetri fund në zorrën për ujë me Hyrja valvul në e pasme anësor në Makinaria për larje . Kthehuni atë zorrën në drejtimin në shigjetat në Ora për po gjithçka shtrëngoj .

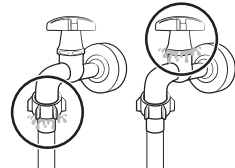

3. Hapu saj rubinetin për ujë dhe kontrolloni bëj ka rrjedhje përreth vendet për lidhje . Nëse ka rrjedhje ujë , përsërisni ato hapat sipër .

Lidhje me rubineti për ujë pa filli

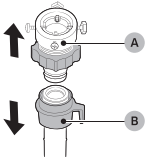

1. Nxirreni atë përshtatësi (A) nga zorrën për ujë (B) .

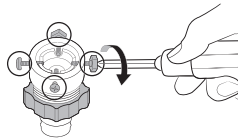

2. Përdorni kaçavidë Phillips për po liroj katër vida në përshtatësin .

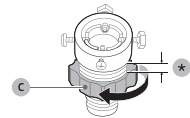

3. Prit atë përshtatësin dhe kthesën atë seksioni (C) në drejtimin në shigjeta për po atë liroj me 5 mm (*).

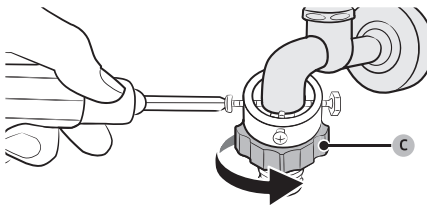

4. Fut atë përshtatësin në rubinetin për ujë . dhe pastaj ndriçohem ato vidhat derisa atë ju ngrini përshtatësin .
5. Kthehuni atë seksioni (C) në drejtimin në shigjeta për po atë e bëjnë më të lehtë .

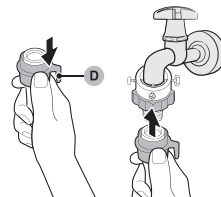

6. Derisa atë zvarrit seksioni (D) i zorrën për ujë , lidh atë zorrën për ujë me përshtatësin . Pastaj , lëre të shkojë atë parku (D). Zorrët gjithçka përshtatet në përshtatësin me tingull në duke klikuar .
7. Për po atë mbaroj lidhjen në zorrën për ujë , shih 2 dhe 3 të " Lidhja me trokitje e lehtë për ujë me fije " pjesë.

SHËNIM

- Nëse ka rrjedhje me zorrën pas lidhja , atëherë përsëritni ato hapat për lidhje në marrja zorrë .
- Nr përdredhje atë zorrën .
- Me kujdes kontrolloni a është e lidhur marrja zorrë përpara po saj ju përdorni Makinaria për larje të gjithë mënyrë .

Lidheni atë kullimi zorrët

- Kullimi zorrët duhet të vendoset në lartësinë 65-100 cm mbi dysHEME, përndryshe mund të shkaktojë kullim të dobët.
- Ju mund të përdorni atë të dhënë mbajtëse për mbështetje në kullimi zorrët për po atë tërhiqe kullimi zorrët në muri .
- Bej kujdes po gjithçka siguroj se të gjitha shtojcat në zorrët gjithçka e vështirë .

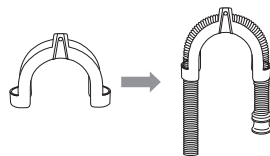
**SHËNIM**

Fund në kullimi zorrët nr mund po gjithçka lavaman në ujë për po mund Makinaria për larje po punon saktë .

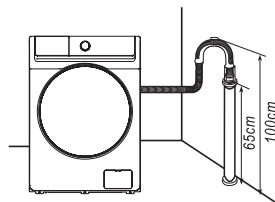

- Meqenëse rryma maksimale përmes njësisë është 10A kur përdorni funksionin e saj të ngrohjes, ju lutemi kontrolloni nëse sistemi i energjisë (rryma, tensioni dhe teli) në shtëpinë tuaj mund të plotësojë kërkesat normale të karikimit të pajisjeve elektrike.
- Ve ju lutem në prizë atë furnizimi me energji elektrike në prizë cila është e saktë instaluar dhe saktë i bazuar .
- Kontrollloje bëj tensionin për furnizimi me energji elektrike në tuajat pjata është e njëjtë me i duhuri në nominale tensionit në Makinaria .
- Spina për elektricitet duhet po përshtatet në priza .
- Nr përdorni me shumë qëllime plug-in ose prizë si vazhdoi kablo .
- Nr lidhni dhe shkëputeni atë shtojca me i lagur krahët .
- Kur atë ju nxirri spina , e ngushtë mbaj atë spinën dhe më pas tërheq atë . Nr zvarrit atë kabllon për elektricitet me dhunë .
- Nëse kabloja për furnizimi me energji elektrike është i dëmtuar ose ka shenjat se është e thyer , e veçantë kabllor për furnizimi me energji elektrike duhet po gjithçka zgjidhni ose po gjithçka blej nga e tij prodhuesi ose shërbimi qendër për zëvendësim .

PARALAJMËRIM!

1. Këtë makinë duhet po të jetë saktë i bazuar . Nëse ka i shkurtër kryqëzim , tokëzim mund po saj reduktuar rrezikun nga elektrike nje spherthim .
2. Makinaria për larje duhet po punon në qarku veçmas nga te tjeret elektrike aparate . Në përkundrazi , mbrojtësi për elektricitet mund po gjithçka fik ose siguresën po digjem .

OPERACIONET

Rendit rroba

Ve ju lutem me kujdes Lexoje saj këtë rekomandim për po shmangni problemet me Makinaria për larje dhe dëmtime në rrobat .

1. Nr vënë rroba përmes ngarkesës me nominale kapaciteti .
2. Rendit ato rrobat pas ngjyra dhe po etiketë për kujdes . Shumica prej tyre rroba ata kane etiketë për kujdes në tekstile në jakën ose anën kryqëzim .
3. Kontrollloje bëj të gjitha xhepat gjithçka bosh , të njerëzve të tjerë objekte (nga p.sh. _ gozhdë , monedha , kapëse për letër etj .) mund po shkaku dëmtimi në veshjet dhe komponentët në Makinaria .
4. Mbylle ato zinxhirët , fiksoni ato grepa etj _ përpara larje .
5. Për rrobat po gjithçka ata lahen , ata duhet po gjithçka rregulloni sipas Ngjyra . Ai i errët rroba nr duhet po gjithçka lani sidomos me dritat rroba .
6. E keqe të ndoturit vende , pika etj _ duhet po gjithçka më parë trajtoj me lëngshme detergjent , heqës në njollat etj _
7. Kthëhuni saj rrobat e cila lehtë gjithçka pilula dhe është me leshi sipërfaqe përpara po saj vënë në Makinaria .

SHËNIM

Kontrolloni që rrobat të mos jenë ngjitur midis derës dhe vulës .

Vendose detergjent

- Tërheq saj sirtarin për detergjent .

I **ndarje për paralarje** : Aplikoni detergjent për paralarje ose niseshte .
Gjithçka përdor vetëm për programet për paralarje .

II **ndarje për kryesisht larje** : Aplikoni detergjent për kryesisht larje , zbutës pëlhure në ujë , detergjent për njomje , zbardhues dhe/ ose heqës në njollat .

 **ndarje për zbutës** : Aplikoni aditivëve si çfarë është zbutësi i rrobave . Nr saj kapërcyer maksimale linjë .

SHËNIM

1. Ve ju lutem zgjidhni të përshtatshme lloji në detergjent për të ndryshme temperaturat në larje për po atë marr më e mira efekt në larje me më të vogla konsumi në uji dhe energjia .
2. Sasia në ai i përdorur detergjent / zbutës pëlhure duhet po gjithçka shton vetëm një herë në e njëjta koha . Ve ju lutem Hidhi nje sy ato udhëzimet në prodhuesi për dozën në detergjent / zbutës rrobash .
3. Nr hapur saj sirtarin për detergjent derisa punon Makinaria për larje .
4. Për po gjithçka parandalojnë bllokimi në ndarja , e koncentruar ose lartë ato të pasuruara do të thotë (zbutës për pëlhura ose detergjent) duhet po gjithçka holluar me ujë përpara po gjithçka aplikoni .
5. Niveli në lëngshme nr atë tejkalon MAX të kutia në distributori .

Hapat për larje

1. Lidhjeni atë marrja zorrën dhe ndizni saj rubinetin
2. Fut atë shtojca për furnizimi me energji elektrike
3. Vendose atë kullimi zorrët
4. Hapu saj dera , vishu saj rrobat dhe mbyllini ato ajo _ vënë detergjent në kuti për detergjent dhe mbyll saj kutia .
5. Prekni atë butonin për përfshirjes për po saj nisni Makinaria
6. Zgjidhni program pas nevojë
7. Rregullo ato cilësimet si koha në vonesa , temperatura , shpejtësia në centrifugim , të tjera cilësimet etj
8. Shtypni atë butonin Start

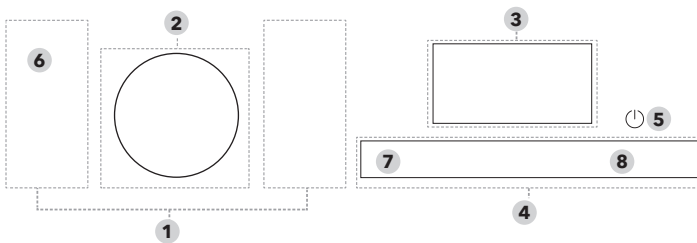

Ilustrimi është i thjeshtë shembull në kontrollin bord në modelin .

Ilustrimi është vetëm për referencë . Ve ju lutem Hidhi nje sy atë e duhura efekt .

| | |
|---|---|
| 1. Cikli | Aktiv ekrani gjithçka shfaqje informacion për e tanishme ciklit dhe të vlerësuar mbetur koha ose informative kodit kur do gjithçka u shfaq një problem . |
| 2. Cikli Përzgjedhësi | Turn the dial to select a cycle. |
| 3. Ekрани | The display shows current cycle information and estimated time remaining, or an information code when a problem occurs. |
| 4. Lani | Lavanderi atë rritet Moti në larje . Derisa atë ju shtypni butoni +/- për po gjithçka aktivizon . I dyti duke shtypur do atë rrit Moti në larje në 10 min , 10 min pas duke shtyrë dhe Maks në 30 min . Pastaj , shtypi i 5-të do atë anuloni ciklin në larja , shtypja e 6-të do gjithçka kthimi në parazgjedhja koha në larje |
| 4. Shpëlajeni | Shtypni atë zgjedhje për po atë rrit Moti në shpëlajeni (mos e zmadhoni atë Numri në herë në shpëlajje në bazë në ai standard numri në herë në shpëlajje në Programi . Numri në herë në shpëlajja është më pak nga parazgjedhja vlerë jo opsionale) Të ndryshme _ procedurat mund po atë rrit Numri në shpëlajje do të jetë të ndryshme. Për po saj filloni " Rinse+Spin ", shtypni Rinse Plus për 5 sekonda për po atë dorezohu Modaliteti i shpëlajjes dhe shko _ drejtpërdrejt në regjimit në centrifugimi (modaliteti i rrotullimit). |
| 4. Temp | Shtypni për po saj ndryshimet temperatura në uji për e tanishme cikël . E disponueshme temperatura varg varet nga ciklin . I përzgjedhuri temperatura do gjithçka shfaqje në ekrani . |
| 4. Shpejtësia | Shtypni për po saj ndryshimet shpejtësinë në centrifugimi për e tanishme cikël . Në dispozicion shpejtësia në centrifugimi varet nga ciklin . I përzgjedhuri shpejtësia në centrifugimi do gjithçka shfaqje në ekrani . |
| 4. Vonesa | Shtypni në Vonesë shumë herë për po gjithçka lëvizin përmes ato në dispozicion opsione për vonesë (nga 3 në 24 orë në hapat nga një orë) . |
| 4. Fillimi/Pauza | Shtypni për po fillimi / pauza operacion . Shtypni atë butonin një herë për po Fillo cikël . Për po saj ju ndaloni puna. shtyp atë butonin përsëri . Ti mundesh po ato ndryshimet cilësimet dhe opsionet për ciklin . Për po vazhdojnë me atë të ndërprerë punë , përsëri shtyp atë butoni . |
|  | Aktivizo / fik saj Makinaria për larje . Nese ajo ndez Makinaria për larje dhe jo saj ju përdorni 10 minuta . automatike do gjithçka fik . |

Për po atë ndryshimet ciklin për koha në Punë



- Shtypni  Fillimi / Ndalimi për po saj ndaloni Punë .
- Zgjidhni një tjetër cikël .
- Përsëri shtyp  Fillimi/Ndalo për po atë Fillo e reja cikël .

Tabela e Larja Procedurat

- Efikasiteti dhe performanca në lavanderi gjithçka përcaktojnë sipas kualiteti në atë të përdorur detergjent . Përdorni vetëm detergjent miratuar për larje në makinë .
- Nëse është e nevojshme _ e veçantë detergjent , i ndezur p.sh. _ për sintetike dhe leshi prodhurë . Njofim ato rekomandimet në përdhuesi .
- Nr përdorni fondeve për kimikisht pastrimi si çfarë gjithçka trikloretilen dhe të ngjashme produkte . Zgjdhni atë më e mira detergjent .

| Pasqyra e programit _ | Prezantimi në Programi | Maksimumi ngarkimi (kg) | | E sjellshme në detergjent | | |
|---|--|-------------------------|-----|---------------------------|-----------|--------|
| | | 8 | 9 | Universale | E veçanta | Zbutës |
| Alergjii Kujdes  | <ul style="list-style-type: none"> • Gjithçka dalluar me larje në i gjatë temperatura dhe shtesë shpëlarje për në mënyrë efikase heqjen në ajo e mbetura detergjent . • Avulli ofron mbrojtjes nga alergjitë dhe ato eliminojnë ato të zakonshmet bakteret | 4 | 4.5 | L/P | L/P | O |
| Intensive  | <ul style="list-style-type: none"> • Për shumë i njollosur lëndët . Moti në puna është më e gjatë nga te tjeret cikle . • Avulli ofron mbrojtjes nga alergjitë dhe ato eliminojnë ato të zakonshmet bakteret . | 8 | 9 | L/P | - | O |
| Shtrati  | <ul style="list-style-type: none"> • Këtë procedura është e përshtatshme për larje më i vështirë rroba . Xhinse , shtrat etj _ • Avulli ofron mbrojtjes nga alergjitë dhe ato eliminojnë ato të zakonshmet bakteret . | 6 | 7 | L/P | L/P | O |
| leshi | <ul style="list-style-type: none"> • Leshi gjithçka karakterizuar me i butë djep dhe thith për po gjithçka mbroj ato të leshta fibrave nga shtrembërim / shtrembërim . Gjithçka rekomandon neutrale detergjent . | 2 | 2 | - | L/P | - |
| Veshje sportive | <ul style="list-style-type: none"> • Këtë procedura është e zbatueshme për pastrimi në sportive rroba . | 3 | 3.5 | L/P | - | O |
| Përziejini | <ul style="list-style-type: none"> • Për të përziera larja e rrobave të cilat gjithçka përbëhet nga nga pambuku dhe sinteti ka | 4 | 4.5 | L/P | - | O |
| Daulle I pastër | <ul style="list-style-type: none"> • Shkoni pastër daulle me heqjen në papastërtitë dhe bakteret nga ai . Kontrolljo bëj daullja është bosh . Nr përdorni asnje fondeve për pastrimi për pastrimi në daulle . | 0 | 0 | - | - | - |
| ECO 40-60 | <ul style="list-style-type: none"> • Për pastrimi në normale pis pambuku lëndët për e cila është deklaruar se mund po gjithçka lani në 40 °C ose 60 °C, së bashku në e njëjta cikël . Këtë ciklit gjithçka përdor për po gjithçka vlerësim pajtueshmërisë me legjislacionin për miqësore me mjedisin dizajni të BE-së. Këtë cikli është vendosur si standarde . | 8 | 9 | L/P | - | O |
| Pambuk | <ul style="list-style-type: none"> • Për pambuku , liri , liri për tavolinë , më e ulët rroba , peshqirë ose këmbisha . Moti në larja dhe numri në shpëlarje automatike gjithçka rregulloj sipas barra . | 8 | 9 | L/P | - | O |
| + Paralarje | <ul style="list-style-type: none"> • Shtoni paraprake procesi në larje përpara po Fillo me cikli i pambukut . | 6 | 7 | L/P | - | O |
| Super Shpejt | <ul style="list-style-type: none"> • Për lehtë i njollosur rroba për më pak nga 2.0 kg çfarë ti deshiron shpejt po ato larë . | 2 | 2 | L/P | - | O |

| | | | | | | |
|------------------------|--|---|-----|-----|---|---|
| Shpëlaj+ Rrotullimi | • Gjithçka dalluar me shtesë procesi në shpëlaje pas aplikacion në zbutës në rrobat | 8 | 9 | - | - | O |
| 20°C | • Te Rejat evropiane standarde e veçantë procedurat , të cilat gjithçka ata perdorin për larje disa i butë rrobat , temperatura mund po zgjidhni vetëm 20°C, mbrojtëse rroba | 4 | 4.5 | L/P | - | O |
| Këmishë | • Këtë procedurë ti mundesh po saj zgjidhni për larje këmisha i bërë nga pambuku , liri , sintetik fibrave gjithçka të përziera pëlhura . | 3 | 3.5 | L/P | L | O |

L = xhel -/ lëng detergjent P = Detergjent në pluhur O = opsionale - = JO

Nëse përdorni lëngshme detergjent , nr gjithçka rekomandon po atë aktivizoni Koha vonesë .

Ne rekomandojme po ju përdorni : Pluhur për larje nga 20°C deri në 90°C; Detergjent për leshi nga 20°C deri në 40°C;

* Zgjidhni temperatura në lani vetëm 90°C për e veçantë higjienike Kërkesat

Vonesa

Ti mundesh po saj ngritur Makinaria për larje automatike po atë përfundon larja më vonë , duke zgjedhur vonesë nga 3 deri në 24 orë (në hapat nga 1 orë). Ora në shfaqja atë nënkupton Moti kur do përfunduar larja .

1. Zgjidhni cikël . Pastaj ndryshim ato cilësimet në ciklin nëse është e nevojshme . _
2. Shtypni **Vonesa** më shumë herë derisa nr gjithçka ngritur e dashura koha në Përfundimi .
3. Shtypni  **Fillimi/Pauza** .

E duhura tregues gjithçka përfshin derisa punon Ora .

4. Për po atë dorezohu vonesa (Modaliteti i vonesës), rinisni saj Makinaria për larje me duke shtypur 

Ndezur fikur.

Rast nga reale jeta

Ti deshiron po përfundoni dy orë kursi 3 orë më vonë nga tani . Për kjo , po ju shtoni opsioni Delay aktivizohet e tanishme ciklit me vendosjen për 3 orë dhe shtypni  **Fillimi/ Pauza** në orën 14:00 . E pastaj gjithçka ndodh ? Makinaria për larje fillon me puna në orën 15:00 dhe përfundon _ ne ora 17:00 _

Avulli Lani ikonën

Nëse ky ikona është gjithmonë dritat , atë do të thotë se funksionin për larje me avulli është i aktivizuar . Për arsye të ajo e ndryshme konfigurimi në modelet , disa modele saj ata nuk kanë këtë konfigurim , ve ju lutem Hidhi nje sy atë e duhura model .

Fëmija Kyc

Për po gjithçka parandalojnë aksidentet nga Fëmijët , Fëmija Mbylll ata përfundon të gjitha butonat përveç  **On/Off**.

- Për po aktivizoni ose çaktivizoni funksionin Child Lock , shtypni dhe mbani shtypur **Lani** . dhe **Shpëlajeni** njëkohësisht në 3 sekonda

Kur aktivizohet _ Mbyllja për fëmijë , treguesi (Blokimi për fëmijë)  ndizet.

Alarmi fikur

Ti mundesh po atë ndez ose fik Zëri në votuesi në cikli dhe të gjitha butonat .

Shtypni  përfshijnë atë tingulli , shtypni atë  fik tingullin . _ Kur zëri është i fikur ,  treguesi ndizet .

Dera Kyc

Kur dera nuk është normale mbyllur ose i kyçur , ikona jo i shenjtë ; Kyc saj dera djathtas , ikona do të ndizet .

Ringarkoj

E gjatë shtypni atë butonin  **Nisja/Pauza** 3 sekonda . Pas do gjithçka hap bllokimin , mundesh po gjithçka përfshijnë funksionin për shtesë rroba në mesi .

Prezantimi në të tjerët funksione

Hap saj dera për urgjente rastet (nuk zbatohet _ në disa modele)

- Nëse ti deshiron po saj nxjerr jashtë rrobat kur ka të gjatë ndërprerje në energji elektrike, kontrollo bëj niveli në uji në daullja ° m është poshtë kasafortën niveli , temperatura është nën 40 C dhe e brendshme daulle nr gjithçka rrotullohen , pastaj shkëput atë kullimi zorrën dhe vendoseni poshtë , zëvendësojeni _ atë zorrën pas do i skaduar uji ;
- Hapu atë kapaku në pompën për kulloj në ajo e poshtme drejtë pjesë nga pjesën e përparme anësore , e lehtë zvarrit saj lokalin poshtë , kur do dëgjo lehtë tingull , atëherë hapur saj derën dhe nxirre jashtë saj ose vënë saj rrobat ;
- Z emrat atë kapaku në pompën për kullimi ;
- Këtë metodë mund po gjithçka përdor vetëm në urgjente rastet .



Funksioni për zgjerim

- Këtë makinë mund automatike po atë mbaj mend e fundit duke punuar proces . Kur përsëri do saj ndez makinë , makinë gjithçka kujton ai në procesi në larje dhe me radhë cilësimet çfarë janë ato ata vepruan e shkuara rruga (ajo do të thotë se e gjitha duke punuar procesi në e fundit larje do të jetë sipas parazgjedhjes të zgjedhura kur do filloni Makinaria)

Funksioni në memorie (nuk aplikohet _ në disa modele)

- Këtë makinë mund automatike po atë mbaj mend e fundit duke punuar proces . Kur përsëri do saj ndez makinë , makinë gjithçka kujton ai në procesi në larje dhe me radhë cilësimet çfarë janë ato ata vepruan e shkuara rruga (ajo do të thotë se e gjitha duke punuar procesi në e fundit larje do të jetë sipas parazgjedhjes të zgjedhura kur do filloni Makinaria)

ndërgjegjësimi për matje në pëlhuara

- e fillimi në lavanderia , makina do saj vlerësim pesha në rrobat dhe automatikisht do atë jep detergjenti (nën gjendje po ka mjaft detergjent në rasti), dhe më pas do vendosi për sasinë në ujë përkatësisht për po saj arritur qellimi për kursimet në ujë .

Mbrojtja nga çekuilibër

- Kur makina është gati për centrifugimi , i Makinaria për larje mund po ajo ka nevojë për të pak koha po saj ekuilibër rrobat për arsye të i madh çekuilibër .
- Nëse rrobat janë gjithçka ende çekuilibër në daulle pas atë , shpejtësinë në centrifugimi mund po gjithçka reduktuar për po gjithçka evituar i madh dridhjet .
- Nëse rrobat në daullja është shumë më e vogël , makina mund po nr gjithçka kthesë për arsye të mbrojtjen nga çekuilibër , atëherë duhet po shtoni më shumë rroba në Makinaria për po gjithçka kthesë .

Spërkatni (nuk zbatohet _ në disa modele)

- Këtë makinë saj pranoj Teknologjia për automatikisht lëshimi detergjent ; uji do i skaduar nga kutia për detergjent te detergjenti për dorëzimi në ajo e brendshme daulle . E njëjta kështu , ju do llak ujë në gotën në dritare për vëzhgim , çfarë ka më mirë efekt në pastrimi në pushi dhe njollat në rrobat dhe dritaren . Kjo do atë bëj procesi në larje më të pastër dhe vullnet krijojnë lartë efikas , kursimtar në ujë dhe të pastër mjedisi për larje !

Daulle llambë (nr gjithçka zbatohet në disa modele)

- Aktiv fillimi në programi , në fund në programin dhe _ një pushim në gjendja në larja , llamba në cilindri në Makinaria për larje do ajo shkëlqen . Ti mundesh po saj vëzhgojnë situata në rrobat në Makinaria për larje dhe po saj ndjeje Festa në i zgjuari larje .



Për shkak të përmirësimit të modelit të produktit, konfigurimi i funksionit mund të jetë i ndryshëm nga ky përshkrim, ju lutemi merrni funksionin aktual të modelit si të paracaktuar !

MIRËMBAJTJA

E sakta mirëmbajtjen në Makinaria për larje mund po atë vazhdojnë saj duke punuar shekulli .



PARALAJMËRIM!

Përpara se të filloni mirëmbajtjen, tërhiqeni spinën ose fikni rrymën dhe mbyllni rubinetin .

Pastroni atë ajo e brendshme daulle

Ndryshku majtas në daulle nga ato metalike artikuj menjëherë gjithçka heq me detergjentët pa klorin . kurrë nr përdorni çeliku leshi .

I pastër sipërfaqe

1. Nëse ka derdhje në ujë , përdorim saj e thata pëlthurë për po saj fshij menjëherë . Nr gjithçka lejohet i mprehtë lëndët po grevë në Makinaria për larje .
2. Siperfaqja mund po gjithçka pastroj me holluar jo gërryes neutrale detergjentët kur është e nevojshme .

Pastroni saj pompën për kulloj

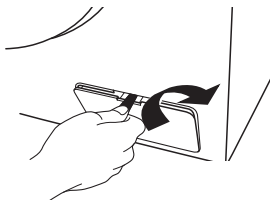

Hapu atë kapaku në filtri me mjetet si çfarë gjithçka monedha sipas drejtimin në grafika ;

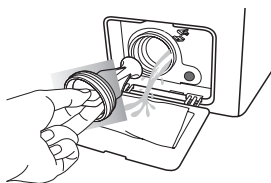

Zhvidhosni atë filtrin dhe kini kujdes në ajo e mbetura ujë , nxjerrje atë të gjithë e dikujt tjetër material nga filtri në pompën për kulloj

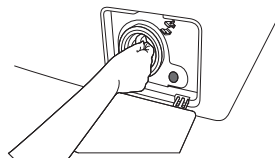

Përsëri instaloni atë filtri

Pastroni atë filtri për Hyrja valvul

Pastroni atë e rrjetësuar filtër në zorrën për ujë një herë ose dy herë çdo vit .

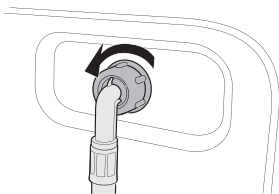

1. Fikni saj Makinaria për lani dhe fikni atë kabllon për furnizimi me energji elektrike .
2. Mbylle saj rubinetin për ujë .
3. Lirohu dhe shkëputeni atë atë zorrën për ujë nga shpina pjesë në Makinaria për larje . Mbuluar atë zorrën me pëlthurë për po parandalojnë rrjedhje në ujë .

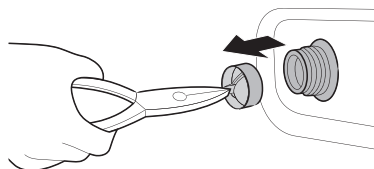

4. Përdorni pincë për po atë tërheq e rrjetësuar filtër nga Hyrja valvul .
5. Zhyt atë e rrjetësuar filtër thellë në ujë , pra çfarë lidhësin me filli e njëjta si ajo do të jetë i zhytur në ujë .
6. E thatë atë e rrjetësuar filtër plotësisht në hije . Përsëri vënë atë e rrjetësuar filtër në Hyrja valvul dhe përsëri lidh atë zorrën për ujë në Hyrja valvul .
7. Hapu saj rubinetin për ujë .

Pastroni sirtarin e detergjentit

1. Derisa saj ju mbani dorezën për çlirimi në ajo e brendshme anësor në sirtar , i hapur saj sirtari .
2. Nxirreni saj udhërrëfyesi për lëngshme detergjent nga sirtari .
3. Pastroni ato komponentët në sirtarin në që rrjedhin ujë me ndihma e butë një furçë .
4. Pastroni saj pushimin në sirtarin me i butë një furçë .
5. Përsëri vënë atë udhërrëfyesi për lëngshme detergjent në sirtari .
6. Rrëshqitje saj sirtarin nga brenda për po saj nga afër .

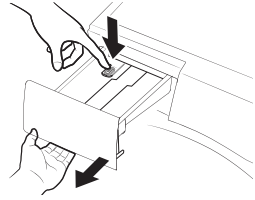

Ilustrimi është vetëm për referencë . Ve ju lutem Hidhi nje sy atë e duhura efekt .

SHËNIM

1. Kur Makinaria për larje përsëri gjithçka përdorni , kontrolloni bëj temperatura në ambienti është mbi 0°C.
2. Nese e jotja makinë për larje gjithçka gjen në dhomë ku çfarë lehtë mund po gjithçka ngrij , kulloj saj ajo e mbetura ujë në kullimi zorrë dhe hyrje zorrët tërësisht .
3. Ve ju lutem kontaktoni _ teknik nese juaji makinë për larja është e ngrirë .

ZGJIDHJA E PROBLEMEVE

| Një problem | Zgjidhje |
|--|---|
| Në Makinaria ka mbetur ujë | Kjo është normale dhe është rezultat në testet në uji përfunduar në fabrika . |
| Makina larëse nuk punon | Sigurohuni që spina të jetë futur siç duhet. Sigurohuni që rubineti të jetë i ndezur. Sigurohuni që të shtypet butoni "Power". Sigurohuni që butoni "Start/Pause" të jetë shtypur. Sigurohuni që funksioni i shtyrjes të jetë i aktivizuar. |
| Skadimi në ujë | Kontrolloni dhe fiksoni atë marrja zorrë .. Pastroni zorrën e kullimit dhe riparoni atë nga një profesionist kur është e nevojshme . |
| Zhurme jonormale dhe dridhje të lartë | Sigurohuni që vidhat e transportit të jenë hequr. Sigurohuni që këmbët e rregullueshme të jenë në nivel. Sigurohuni që makina larëse të vendoset në një dyshe me të fortë dhe të niveluar. Kontrolloni për hekura ose objekte metalike brenda. |
| Efikasiteti në larje nuk është i kënaqur | Zgjidh të përshtatshme procedurë . Shtoni atë e duhura sasi detergjent sipas udhëzimit në paketimin me detergjent . |
| Makina nuk përgjigjet kur shtypet | Sigurohuni që funksioni Child Lock është i aktivizuar. Fillimisht shtypni butonin "Start/Pause", më pas shtypni butonin e tjerë. |
| Në reme në ekzekutimi në procedurat nr përshtatet në Moti në ekran | Kontrollo bëj rrobat në mjafton daullja _ dispersive . Kontrolloje bëj uji është kulluar ose mirë gjithçka prurjet . |
| Makina ngarkohet ndërsa kullon | Kontrolloni që lartësia maksimale e zorrës së shkarkimit të jetë më e vogël se 65 cm. Sigurohuni që zorra e shkarkimit të jetë zhytur. |

























| Ekrani | Kuptimi | Zgjidhje |
|---------------|---|---|
| E 1 | Makineria gjithçka plot me kursi në Moti | Kontrolloje bëj rubineti është i hapur . Kontrolloje bëj presioni në uji është shumë i ulët . Kontrolloje bëj marrja zorra është e bllokuar . |
| E 2 | Kullimi i ujit me kalimin e kohës | Kontrolloni nëse pompa e shkarkimit është e bllokuar. Kontakti një teknik nëse është e nevojshme. |
| E 3 | Bloku i derës është i prishur | Përsëri mbyll saj dera Ne rregull .. Kontrolloni nëse rrobat janë ngjitur midis derës dhe guarnicionit . Kontakti me teknik nëse është e nevojshme . |
| E 4 | Uji është i tejmbushur | Ujitni automatike derisa niveli në uji nr të jetë i përshtatshëm për procedurë për larje . Kontakti me teknik nëse është e nevojshme _ |
| E 5 | Elektromotori eshte i prishur | Ve ju lutem kontakti _ teknik . |
| E 6 | Ngrohësi nuk punon | Ju lutemi kontakti një teknik. |
| E 7 | ka defekt në sensorin për temperatura | Ve ju lutem kontakti _ teknik . |
| E 8 | Unmatched software/ hardware on mainboard and frequency inverteing plate | Ju lutemi kontakti një teknik. |
| E 9 | Dështimet në komunikimi | Ju lutemi kontakti një teknik. |
| E 10 | Defektet e inverterit | Ju lutemi kontakti një teknik. |
| EP | Procedura që po ekzekutohet nuk korrespondon me ciklin e treguar nga butoni . | Kthelhuni atë votuesi në ciklin në ciklin çfarë përshtatet në procedura në e cila punon . |



Ju lutemi referojuni modelit tuaj të blerë për shfaqjen e defektit këtu. Modele të ndryshme kanë ekrane të ndryshme defektesh

SHTOJCA

Pëlhurë Kujdes Etiketa

| | | | |
|---|---|---|---|
|  | Rezistente material |  | Mund të jetë i hekurosur në 100°C maksimumi |
|  | Delikate pëlhurë |  | Bëni jo hekuri |
|  | Artikulli mund të jetë i larë në 90°C |  | Mund të jetë thatë pastruar duke përdorur ndonjë tretës |
|  | Artikulli mund të jetë i larë në 60°C |  | E thatë pastër me perklorur, më të lehta vetëm karburant, alkool të pastër ose vetëm R113 |
|  | Artikulli mund të jetë i larë në 40°C |  | E thatë pastër me aviacioni karburant, i pastër alkoolit ose R113 vetëm |
|  | Artikulli mund të jetë i larë në 30°C |  | Bëni jo thatë pastër |
|  | Artikulli mund të jetë dorë i larë |  | E thatë banesë |
|  | E thatë pastër vetëm |  | Mund të jetë varur të thahet |
|  | Mund të jetë i zbardhur në ftohtë ujë |  | E thatë në rroba varëse rrobash |
|  | Bëni jo zbardhues |  | Bie thatë normale ngrohjes |
|  | Mund të jetë i hekurosur në 200°C maksimumi |  | Bie thatë reduktuar ngrohjes |
|  | Mund të jetë i hekurosur në 150°C maksimumi |  | Bëni jo bie thatë |

Elektrike paralajmërim

Për po shmangni zjarri , elektrike ndikimi dhe të tjerët aksidente , ve ju lutem mbaj mend atë në vijim kujtesë :

- Ti mundesh po gjithçka përdor vetëm tensionin të listuara në shenjen për furnizimi me energji elektrike . Nëse nr ti e kupton _ tensionin në shtëpi , ve ju lutem merrni në kontakt atë lokale tavolinë për elektrike energji .
- Kur saj ju përdorni funksionin për ngrohje , maksimumi elektricitet përmes Makinaria për larje do arrijnë 1 OA. Pra, shikoni atë bëj njësitë për furnizimi me energji elektrike (rrymë , tension dhe kablo) mund po ato kënaq ato normale Kërkesat për ngarkesës në Makinaria .
- E sakte mbroj atë kabllon për furnizimi me energji elektrike . Kabloja për furnizimi me energji elektrike duhet po të jetë mirë fikse për po nr ato pengohet Njerezit ose te tjeret punon dhe po nr gjithçka dëmtim . Sidomos vëmendje duhet po gjithçka të përkushtuar në Vendndodhja në shtojca .
- Nr atë mbingarkesë murin prizë ose kabllon vazhdoi .
- Shumë e madhe ngarkesës në telat mund po shkaktuar zjarrit ose elektrike nje shperthim . Nr nxjerr jashtë atë shtojca për elektricitet me i lagësht dorë .
- Për po gjithçka ofrojnë tuajat siguria , shtojca për elektricitet duhet po gjithçka fut në i bazuar prizë . Me kujdes kontrolloni dhe kontrolloni bëj tuajat priza është e saktë dhe e sigurt i bazuar .

Mbrojtja në kafsha mjedisi

- Makinaria për prodhohet larja _ nga Materiale çfarë mund po gjithçka ata riciklojnë . Nëse vendosin po saj flak tutje këtë makinë për larje , ve ju lutem respekt ato lokale rregulloret për heqjen në mbeturinat . Pritini atë atë kabllon për furnizimi me energji elektrike si ajo çfarë Makinaria për larje nr mund po gjithçka lidh në elektricitet . Hiq saj dera për po nr ata munden po gjithçka kapjen të vegjlit kafshët dhe fëmijët në Makinaria për larje .
- Nr ato kapërcyer sasi të detergjent rekomandohet në udhëzimin në prodhuesit në detergjentë .
- Përdorni produkteve për heqjen njollat dhe njollat përpara ciklin në larje vetëm kur është e rreptë e nevojshme .
- Ruaj uji dhe elektrike energji vetëm me larje plot ngarkesat (e sakta sasi varet nga atë të përdorur program) .

E sakte duke hedhur në këtë produkt



Kjo shenjë tregon se ky produkt nuk duhet të hidhet me mbeturina të tjera shtëpiake në të gjithë BE-në. Për të parandaluar dëmtimin e mundshëm të mjedisit ose shëndetit të njeriut nga hedhja e pakontrolluar e mbeturinave, ju lutemi ricikloni me përgjegjësi për të promovuar ripërdorimin e qëndrueshëm të burimeve materiale. pajisjen, ju lutemi përdorni sistemet e kthimit dhe grumbullimit ose kontaktoni shitësin ku është blerë produkti. Ata mund ta marrin këtë produkt për riciklim të sigurt për mjedisin .



SHËNIM :

1. Vlerësimi për energji efikasiteti është testuar sipas procedura "ECO 40-60" .
2. Skanoni kodin QR _ treguar në etiketën për energji për shtesë informacion për produktin .
3. Kur Makinaria për larje jep kodet për gabim , sigurohuni gjithçka po atë ju kontaktoni tonë ekipi për riparim . ne nuk ka asnjë po le të jemi përgjegjës për qoftë çfarë lloj problem shkaktuar nga i paautorizuar riparim .
4. Në rast po duhet po ju porositni aksesorë , ne mundemi po ato ne dërgojmë në Afati i fundit nga 15 pune ditë pas kërkesën .
5. Sepse përmirësim në Punë në e gjitha makinë për larja , pamja dhe specifikimet gjithçka ato ndryshojnë pa përveç kësaj njoftim .
6. Aktiv panelin për shfaqja do gjithçka shfaqni "END" për 10 minuta pas përfundimi në ciklit t .

Specifikim në produkteve

| | | |
|------------------------------------|----------------|-----------------------|
| Model | WF81480T | WF91480T WF91480TS |
| Neto tabela | 8kg | 9kg |
| Tensioni | 220-240V~/50Hz | |
| Nominale pushtet | 1900W | |
| Presioni në ujë | 0.05-0.BMPa | |
| E jashtme dimensionin (WxDxH) mm | 600x530x850mm | 600x570x850mm |



SHËNIM :

të gjitha fotot në manualin gjithçka ata perdorin vetëm për në mënyrë skematike . Ti mundesh po gjithçka diferencon nga Makinaria çfarë saj ti blen .

ПРЕДПАЗНИ МЕРКИ ЗА БЕЗОПАСНОСТ



ПРЕДУПРЕЖДЕНИЕ

За да намалите риска от пожар, токов удар или нараняване на хора, когато използвате уреда, спазвайте основните предпазни мерки, включително следните

1. Ако захранващият кабел е повреден, той трябва да бъде заменен от производителя, сервизния агент или от лица с подобна квалификация, за да се избегне опасност.
2. Трябва да се използват новите комплекти маркучи, доставени с пералната машина, а старите комплекти маркучи не трябва да се използват повторно.
3. Този уред не може да се използва от лица (включително деца) с намалени физически, сетивни или умствени способности или с липса на опит и познания, освен ако не са под надзор или са получили инструкции за използването на уреда от лице, отговорно за тяхната безопасност. Децата трябва да бъдат наблюдавани, за да се гарантира, че няма да си играят с уреда.
4. За употреба в Европа: този уред може да се използва от деца на възраст от 8 години и нагоре, както и от лица с намалени физически, сетивни или умствени способности или с липса на опит и познания, ако са под надзор или са получили инструкции относно използването на уреда по безопасен начин и разбират свързаните с него опасности.
Децата не трябва да играят с уреда. Децата трябва да бъдат наблюдавани по време на почистване и поддръжка.
5. Уверете се, че килимът на пода не пречи на отвора за пералната машина с вентилационните отвори в основата.
6. За употреба в Европа: деца на възраст под 3 години трябва да се държат настрана, освен ако не са под постоянно наблюдение.
7. Този уред е предназначен за домакинства и подобни помещения, като например:
 - кухненски помещения за персонала в магазини, офиси и други работни помещения;
 - селски къщи
 - хотели, мотели и други жилищни сгради;
 - среда тип „настаняване и закуска“;
 - зони за общо ползване в жилищни блокове или перални.
8. Уверете се, че напрежението и честотата на захранването са идентични с тези на уреда.
9. За да се гарантира вашата безопасност, щепселът на захранващия кабел трябва да бъде поставен в заземен контакт. Проверете внимателно и се уверете, че вашият контакт е подходящ и надеждно заземен.
10. Не използвайте контакти с номинален ток, по-малък от този на пералната машина.
11. Не работете с пералната машина, когато има липсващи или счупени части.
12. Никога не издърпвайте щепсела с мокри ръце.
13. Незабавно сменете износения захранващ кабел, разхлабените щепсели/захранващи контакти.
14. Изключете пералната машина от електрическата мрежа, преди да я почиствате или ремонтирате.
15. Преди да отворите вратата, проверете дали водата в барабаната е изпусната. Моля, не отваряйте вратата, ако се вижда вода.
16. Стъклената врата може да е много гореща по време на работа. Дръжте децата и домашните любимци далеч от пералната машина по време на работа.
17. Уверете се, че квалифициран техник е направил водните и електрически връзки в съответствие с инструкциите на производителя и местните разпоредби за безопасност.
18. Преди да започнете работа с тази машина, всички опаковки и транспортни болтове трябва да бъдат отстранени. В противен случай пералната машина може да се повреди сериозно по време на прането на дрехите.
19. Забранени са запалими и експлозивни или токсични разтворители. Бензин, алкохол и др. не трябва да се използват като почистващи препарати. Моля, избирайте само детергенти, подходящи за машинно пране.

20. Бъдете внимателни, когато източвате гореща вода от пералната машина, за да избегнете изгаряне.
21. Никога не изключвайте пералната машина от електрическата мрежа, като дърпате захранващия кабел. Винаги хващайте здраво щепсела и го издърпвайте направо от контакта.
22. Ако старият ви уред вече не се използва, препоръчваме ви да махнете вратата и да отрежете захранващия кабел.
23. Опаковъчните материали могат да бъдат опасни за децата. Моля, дръжте всички опаковъчни материали (найлонови торбички, пяна и др.) далеч от децата.
24. Не се качвайте и не сядайте върху горния капак на машината.
25. Домашни любимци и деца могат да се качват в машината. Проверявайте машината преди всяка операция.
26. Не се облягайте на вратата на уреда.

ВАЖНИ СЪВЕТИ

- Битовата перална машина не е предназначена за вграждане.
- Тази перална машина е предназначена само за употреба на закрито.
- Уверете се, че всички джобове са празни. Остри и твърди предмети като монети, брошки, пирони, винтове, камъни и др. Могат да причинят сериозни повреди на пералната машина.
- Моля, не забравяйте да изключите водата и електрическото захранване веднага след изпирането на дрехите.
- Пералната машина не трябва да се монтира в помещения с вана или много влажни помещения, както и в помещения с експлозивни или разяждащи газове.
- Преди да изперете дрехите за първи път, пералната машина трябва да се задейства в един кръг от цялата програма без дрехи вътре.
- Не ремонтирайте и не заменяйте никоя част от пералната машина, освен ако това не ви е изрично препоръчано в инструкциите за ремонт на потребителя и ако имате необходимите знания и умения да го направите.
- Забранено е да се перат килими и сутииени с вградена стоманена тел.
- Никога не доливайте вода с ръка по време на пране.
- След приключване на програмата изчакайте две минути, за да отворите вратата.
- Когато пренасяте машината, натрупаната вода трябва първо да се излее от машината. Работете с машината внимателно. Никога не дръжте за никаква издадена част на машината, докато я повдигате. Вратата на машината не може да се използва като дръжка по време на пренасянето.

ОБЩ ПРЕГЛЕД НА ПЕРАЛНАТА МАШИНА

ЗАПАЗЕТЕ ТЕЗИ ИНСТРУКЦИИ МАШИНАТА Е ПРЕНАЗНАЧЕНА САМО ЗА БИТОВА УПОТРЕБА

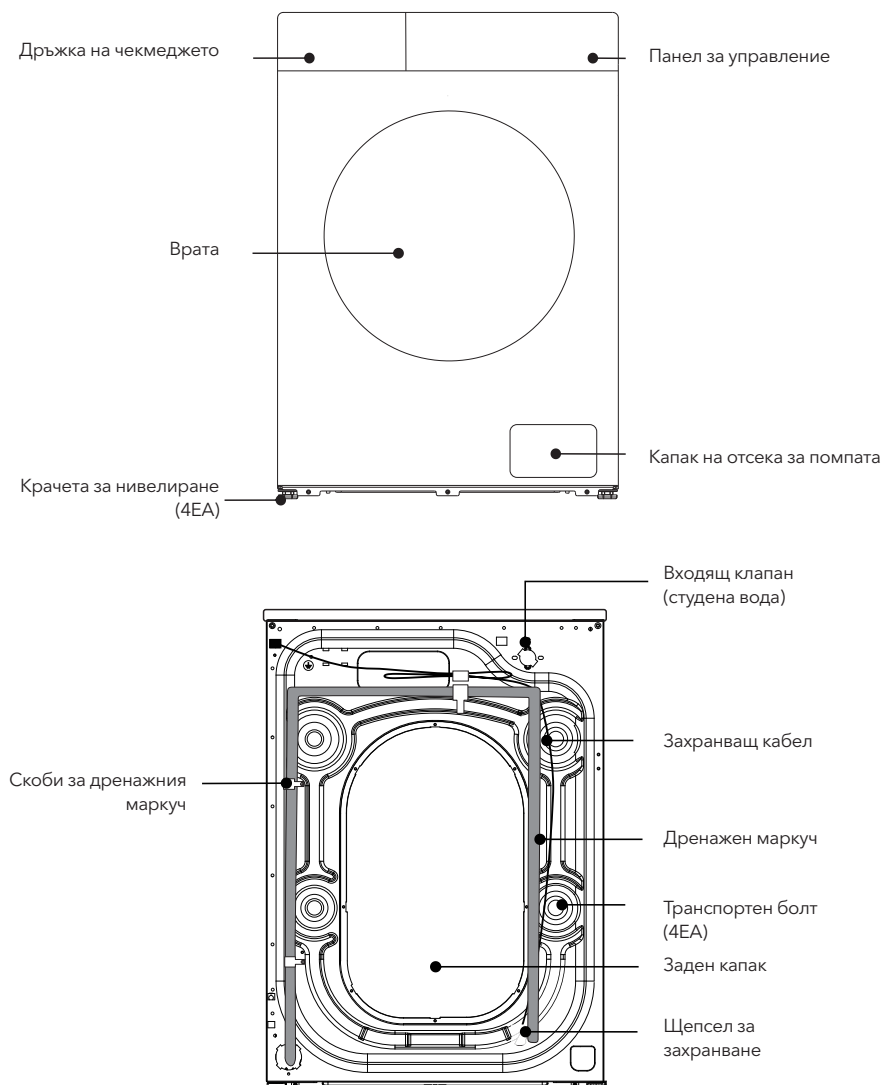

Илюстрацията представлява опростен пример за панела за управление на модела.
Илюстрацията е само със справочна цел. Моля, обърнете внимание на действителния уред.

МОНТИРАНЕ



ЗАБЕЛЕЖКА

Препоръчваме новата ви машина да бъде монтирана от квалифициран техник. Ако смятате, че имате необходимите умения за монтиране на машината, прочетете внимателно инструкциите за монтиране преди да я монтирате.

Необходими инструменти

Може да се наложи да разполагате със следните инструменти, които да ви помогнат при монтирането на машината:

- Ножици
- Клещи
- Стандартна отвертка
- Ръкавици
- Гаечен ключ

Разпаковане на пералната машина

Разпаковайте пералната машина и проверете дали има някакви повреди по време на транспортирането. Също така се уверете, че всички елементи (както е показано по-долу) в приложената торбичка са получени. Ако има някаква повреда на пералната машина по време на транспортирането или някой елемент липсва или е повреден, моля, свържете се незабавно с местния търговец, недостасува или е оштетен, ве молиме контактирайте го локалният продавач веднаш.

| | | | |
|---|--|---|---|
| Маркуч за студена вода (свързва се към водоснабдяването със студена вода) | Капачка за отвор (4EA) (Използва се за запушване на отворите на транспортните болтове) | Скоба за дренажния маркуч (Използва се за закачане на края на дренажния маркуч) | Гаечен ключ (1. Използва се за регулиране на крачетата на машината, 2. За отстраняване на транспортните болтове.) |
|  |  |  |  |

Избор на местоположение

Преди да се монтира машината, трябва да се избере мястото, характеризирано по следния начин:

- Твърда, суха и равна повърхност (ако не е равна, направете я равна, като се съобразите със следващата фигура „Регулируеми крачета“).
- Без пряка слънчева светлина.
- Достатъчна вентилация.
- Температурата на околната среда трябва да е между 0 и 40°C.
- Влажността на околната среда трябва да е под 95% (при температура 25°C).
- Дръжте далеч от топлинни източници, като въглища или газ. Уверете се, че уредът няма да затиска захранващия кабел. Не монтирайте пералната машина върху килим.

Отстраняване на транспортните болтове

Преди да започнете да използвате пералната машина, трябва да отстраните транспортните болтове от задната страна на машината. Моля, изпълнете следните стъпки, за да отстраните болтовете:



ЗАБЕЛЕЖКА

Съхранявайте правилно транспортните болтове за по-нататъшна употреба.

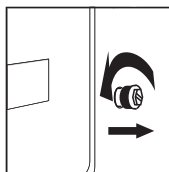

1. Разхлабете четирите транспортни болта с помощта на гаечен ключ

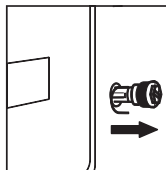

2. Хванете главата на всеки болт и я издърпайте през широката част на отвора. Повторете това за всеки болт.

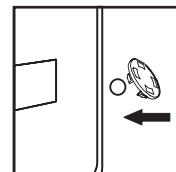

3. Запушете отворите с доставените пластмасови капачки.

Нивелиране на пералната машина

Монтирайте или поставете пералната машина при температура на околната среда не по-ниска от 0°C, но не на открито, тъй като това може да повреди програматора.

Конструкция на крачето в основата

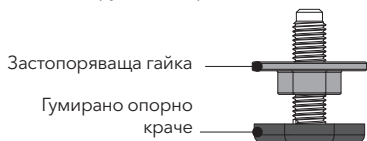

Фабрично състояние

- Застопоряваща гайка до дъното на корпуса
- Опорно краче до застопоряващата гайка

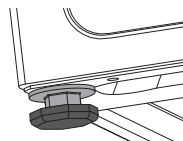

ЗАБЕЛЕЖКА

За да се улесни монтирането, фабричното състояние на крачето може да не е застопорено, моля, уверете се, че сте застопорили и четирите крачета, преди да нивелирате.

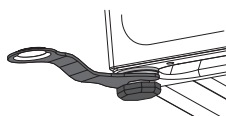

1. Когато поставяте машината, проверете дали долното краче е във фабрично състояние. Ако не е, моля, възстановете фабричното състояние на долното краче: застопоряващата гайка е застопорена плътно на дъното на корпуса, а опорното краче е застопорено леко върху застопоряващата гайка.

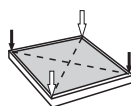

2. След като машината е поставена, натиснете последователно с двете си ръце противоположния ъгъл на горния капак на пералната машина и разклатете вертикално надолу, за да проверите дали опорното краче е близо до земята и дали машината се клати.



Опорното краче е близо до пода

Уверете се, че опорните крачета не движат отново

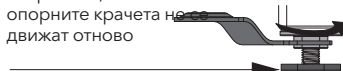

3. За да се уверите, че машината е поставена в правилно положение, разхлабете застопоряващата гайка в посоката, показана на схемата, с помощта на предоставения гаечен ключ на подходяща височина, докато опорното краче се доближи до земята и машината не се клати.
4. Накрая с помощта на гаечния ключ завъртете застопоряващата гайка обратно към дъното на кутията, за да се застопори (можете също така леко да фиксирате опорния крак с ръка, за да избегнете повторното му преместване).

ВНИМАНИЕ!

1. Машината трябва да бъде идеално нивелирана и стабилизирана, когато четирите опорни крачета са близо до земята. Спуснете крачетата колкото е възможно по-ниско на базата на това, че машината е нивелирана.
2. Неправилното нивелиране може да доведе до силен шум, вибриране на машината, преместване на машината и други необичайни явления.
3. Вентилационният отвор е разположен в долната част на машината (предотвратете запушване). Монтирайте пералната машина върху твърда, гладка и защитена от плъзгане основа. Не поставяйте пералната машина върху меко одеяло или дървен под, както и върху различни плотове и стойки, за да избегнете ненужно нараняване.

Предоставеният маркуч за вода може да се различава в зависимост от модела. Моля, следвайте инструкциите в съответствие с предоставения маркуч за вода.

Свързване на входящия маркуч

Свързване към водопроводен кран с резба



1. Свържете маркуча за вода към водопроводния кран, след което завъртете съединителя по посока на часовниковата стрелка, както е показано.

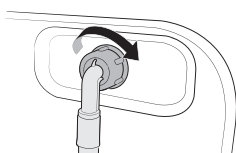

2. Свържете другия край на маркуча за вода към входния клапан на гърба на пералната машина. Завъртете маркуча по посока на часовниковата стрелка, за да го затегнете.

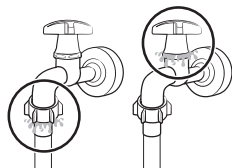

3. Отворете крана за вода и проверете дали има течове около местата на свързване. Ако има течове на вода, повторете горните стъпки.

Свързване към кран за вода без резба

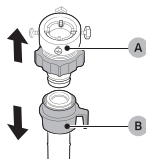

1. Свалете адаптера (A) от маркуча за вода (B).

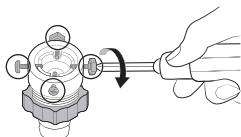

2. Използвайте кръстата отвертка, за да разхлабите четирите винта на адаптера.

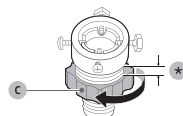

3. Дръжте адаптера и завъртете частта (C) по посока на стрелката, за да я разхлабите с 5 мм (*).

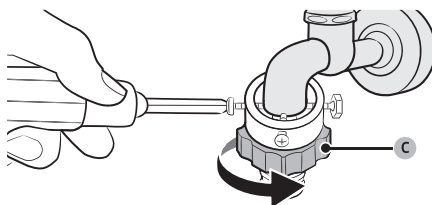

4. Поставете адаптера върху водопроводния кран и след това отпуснете винтовете, докато повдигате адаптера.

5. Завъртете част (C) в посока на стрелката, за да я разхлабите.

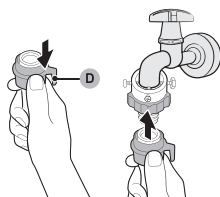

6. Докато дърпате надолу част (D) на маркуча за вода, свържете маркуча за вода към адаптера. След това отпуснете част (D). Маркучът се поставя в адаптера с щракащ звук.

7. За да завършите свързването на маркуча за вода, вижте точки 2 и 3 в раздел „Свързване към кран за вода с резба“.

ЗАБЕЛЕЖКА

- Ако след свързването има течове от маркуча, повторете стъпките за свързване на входящия маркуч.
- Не прегъвайте маркуча.
- Проверявайте внимателно свързването на входния маркуч, всеки път преди да използвате машината.

Свързване на дренажния маркуч

- Дренажният маркуч трябва да бъде поставен на височина 65-100 см над пода, в противен случай може да има лошо оттичане.
- Можете да използвате доставената скоба за поддръжане на дренажния маркуч, за да вкарате дренажния маркуч в стената. стояща тръба или вана за пране.
- Погрижете се всички връзки на маркучите да са здраво затегнати.

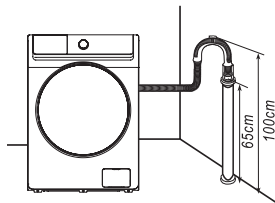
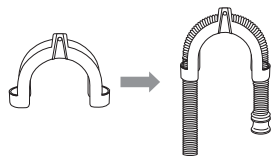

ЗАБЕЛЕЖКА

За да работи правилно пералната машина, краят на дренажния маркуч не може да бъде потопен във вода.

- Тъй като максималният ток на уреда е 10А, когато използвате функцията му за нагряване, моля, уверете се, че системата за електрозахранване (ток, напрежение и проводник) в дома ви отговаря на нормалните изисквания за натоварване на електрическите уреди.
- Свържете захранването към правилно монтиран и заземен контакт.
- Уверете се, че напрежението на захранването в контакта е същото като номиналното напрежение на машината.
- Щепселът за захранване трябва да съответства на контакта.
- Не използвайте разклонител или удължител.
- Не свързвайте и не изваждайте щепсела с мокри ръце.
- Когато изваждате щепсела, дръжте го здраво и след това го издърпайте. Не издърпвайте захранващия кабел със сила.
- Ако захранващият кабел е повреден или има признаци на повреда, трябва да се избере специален захранващ кабел или да се закупи от неговия производител или сервизен център за подмяна.

⚠ ПРЕДУПРЕЖДЕНИЕ!

1. Машината трябва да бъде заземена правилно. Ако има късо съединение, заземяването може да намали опасността от електрически удар.
2. Пералната машина трябва да работи в отделен кръг от другите електрически уреди. В противен случай може да се задейства защитното устройство или да изгори предпазителят.

РАБОТА

Сортиране на дрехите

Моля, прочетете внимателно тази препоръка, за да избегнете проблеми с пералната машина и повреди на дрехите.

1. Не слагайте количество дрехи, което превишава номиналния капацитет.
2. Сортирайте прането по цвят и по етикета за грижа. Повечето дрехи имат текстилен етикет за грижа в яката или страничния шев.
3. Уверете се, че всички джобове са празни, Чужди предмети (напр. пирони, монети, кламери и др.) могат да причинят повреда на дрехите и компонентите в машината.
4. Затворете всички ципове, закрепете кукичките и т.н. преди пране.
5. Дрехите, които се перат, трябва да се сортират по цветове. Тъмните дрехи не трябва да се перат със светли дрехи.
6. Силно замърсените места, петната и т.н. трябва да се обработят предварително с течен препарат, препарати за отстраняване на петна и т.н.
7. Обърнете наопаки дрехите, които лесно се скубят и са с вълнена повърхност, преди да ги поставите в машината.

ЗАБЕЛЕЖКА

Уверете се, че между вратата и уплътнението не са попаднали дрехи.

Поставяне на перилен препарат

- Издърпайте чекмеджето за перилен препарат.
 - I **Отделение за предпране:** Поставете препарат за предпране или прах. Използва се само за програми с предпране.
 - II **Отделение за основно пране:** Поставете препарат за основно пране, омекотител за вода, препарат за наkisване, белина и/или препарати за отстраняване на петна.
-  **Отделение за омекотител:** Използвайте добавки, като например омекотител за тъкани. Не превишавайте максималното ниво.

ЗАБЕЛЕЖКА

1. Моля, изберете подходящия вид перилен препарат за различните температури на пране, за да постигнете най-добър ефект от прането с по-малко разход на вода и енергия.
2. Използваното количество перилен препарат/омекотител трябва да се добавя само веднъж. Моля, направете справка с инструкциите на производителя за дозировката на перилния препарат/омекотителя.
3. Не отваряйте чекмеджето за перилен препарат, докато пералната машина работи.
4. За да се предотврати запушването на отделението, концентрираните или силно обогатените препарати (омекотител за тъкани или перилен препарат) трябва да се разреждат с вода, преди да бъдат поставени.
5. Нивото на течността не трябва да надвишава максималната стойност.

Стъпки за пране

1. Свържете входящия маркуч и отворете крана за вода
2. Поставете щепсела за захранване
3. Поставете дренажния маркуч
4. Отворете вратата, поставете дрехите и я затворете; поставете перилния препарат в отделението перилен препарат и го затворете.
5. Натиснете бутона за включване, за да стартирате машината
6. Изберете програма, ако е необходимо
7. Персонализирайте настройките като време за отложен старт, температура, скорост на центрофугиране, други настройки и др.
8. Натиснете бутона за стартиране.

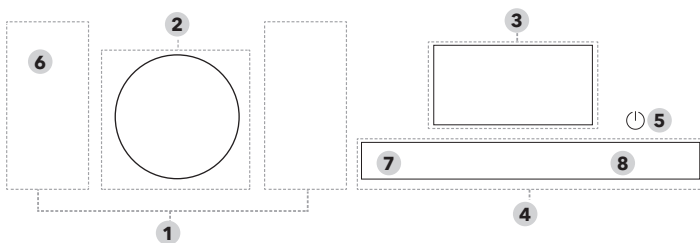

Илюстрацията представлява опростен пример на панела за управление на модела. Илюстрацията е само със справочна цел. Моля, обърнете внимание на действителния уред.

| | |
|---|--|
| 1. Цикъл | Стандартни цикли. |
| 2. Селектор за избор на цикъл | Завъртете селектора за избор на цикъл. |
| 3. Дисплей | Дисплеят показва информация за текущия цикъл и очакваното оставащо време. или информационен код при възникване на проблем. |
| 4. Пране | Бутонът за пране увеличава времето за пране. Натиснете бутона +/- за да се активира. Второто натискане ще увеличи времето за пране с 10 мин, 10 мин за всяко натискане и максимално до 30 мин. След това 5-то натискане ще отмени цикъла на пране, а 6-то натискане ще върне времето за пране по подразбиране. |
| 4. Изплакване | Натиснете бутона за избор, за да увеличите броя на изплакванията (увеличете броя на изплакванията въз основа на броя на изплакванията по подразбиране на програмата. Не може да се избере брой изплаквания по-малък от стойността по подразбиране). Различните програми могат различно да увеличат броя на изплакванията. За да стартирате режим „Изплакване+Центрофугиране“, натиснете бутона за добавяне на изплакване за 5 секунди, за да отмените режима на изплакване и да преминете направо към режим на центрофугиране. |
| 4. Температура | Натиснете , за да промените температурата на водата за текущия цикъл. Наличният температурен диапазон зависи от цикъла. Избраната температура ще се покаже на дисплея. |
| 4. Скорост | Натиснете , за да промените скоростта на центрофугиране за текущия цикъл. Наличната скорост на центрофугиране зависи от цикъла. Избраната скорост на центрофугиране ще се покаже на дисплея. |
| 4. Отложен старт | Натиснете многократно бутона за отложен старт, за да преминете през наличните опции за отложен старт (от 3 до 24 часа на стъпки от един час). |
| 4. Старт/Пауза | Натиснете , за да стартирате/поставите на пауза операцията. Натиснете бутона веднъж, за да стартирате цикъл. За да спрете работата, натиснете отново бутона. Можете да промените настройките и опциите на цикъла. За да възобновите работата на пауза, натиснете отново бутона. |
|  | Включване/изключване на пералната машина. Ако включите машината и не я използвате в продължение на 10 минути, тя ще се изключи автоматично. |

Промяна на цикъла по време на работа

- Натиснете ▷|| Старт/Пауза, за да спрете работата.
- Изберете друг цикъл.
- Натиснете отново ▷|| Старт/Пауза, за да стартирате новия цикъл.

Таблица на програмите за пране

- Ефективността и производителността на прането се определят от качеството на използвания перилен препарат. Използвайте само одобрен препарат за машинно пране.
- Ако е необходим специален перилен препарат, напр. за синтетични и вълнени тъкани, вземете предвид препоръките на производителя.
- Не използвайте препарати за химическо чистене като трихлоретилен и подобни продукти. Изберете най-добрия перилен препарат.

| Програма | Описание на програмата | Максимално зареждане (kg) | | Вид перилен препарат | | |
|--|---|---------------------------|-----|----------------------|-----------|------------|
| | | 8 | 9 | Универсален | Специален | Омекотител |
| Грижа за алергии  | <ul style="list-style-type: none"> • Отличава се с високотемпературно пране и допълнително изплакване, което помага за ефективното отстраняване на остатъците от перилния препарат. • Парата предпазва от алергии и премахва обичайните бактерии. | 4 | 4.5 | L/P | L/P | O |
| Интензивно  | <ul style="list-style-type: none"> • За силно замърсено пране. Времето за работа е по-дълго от другите цикли. • Парата предпазва от алергии и премахва обичайните бактерии. | 8 | 9 | L/P | - | O |
| Спално бельо  | <ul style="list-style-type: none"> • Тази програма е подходяща за пране на по-тежки дрехи. Дънки, спално бельо и др. • Парата предпазва от алергии и премахва обичайните бактерии. | 6 | 7 | L/P | L/P | O |
| Вълна | <ul style="list-style-type: none"> • Програмата за вълна се характеризира с внимателно въртене и накисване, за да се предпазят вълнените влакна от свиване/деформиране. Препоръчва се използването на неутрален перилен препарат. | 2 | 2 | - | L/P | - |
| Спортно облекло | <ul style="list-style-type: none"> • Тази програма е приложима за почистване на спортно облекло. | 3 | 3.5 | L/P | - | O |
| Смесени | <ul style="list-style-type: none"> • За смесено пране, състоящо се от памук и синтетика. | 4 | 4.5 | L/P | - | O |
| Почистване на барабана | <ul style="list-style-type: none"> • Почиства барабана, като премахва замърсяванията и бактериите от него. Уверете се, че барабанът е празен. Не използвайте никакви почистващи препарати за почистване на барабана. | 0 | 0 | - | - | - |
| ECO 40-60 | <ul style="list-style-type: none"> • За почистване на нормално замърсени памучни артикули, за които е обявено, че могат да се перат при 40 °C или 60 °C, заедно в един и същи цикъл. Този цикъл се използва за оценка на съответствието със законодателството на ЕС за екодизайн. • Този цикъл е зададен по подразбиране. | 8 | 9 | L/P | - | O |
| Памук | <ul style="list-style-type: none"> • За памук, спално бельо, покривки за маса, бельо, кърпи или ризи. Времето за изпиране и броят на изплакванията се регулират автоматично в зависимост от зареждането. | 8 | 9 | L/P | - | O |
| + Предпране | <ul style="list-style-type: none"> • Добавяне на процес на предпране, преди да започне цикъла за памук. | 6 | 7 | L/P | - | O |
| Супер бързо | <ul style="list-style-type: none"> • За леко замърсени дрехи с тегло под 2,0 kg, които искате да изперете бързо. | 2 | 2 | L/P | - | O |

| | | | | | | |
|-----------------------------|--|---|-----|-----|---|---|
| Изплакване + центрофугиране | • Представява допълнителен процес на изплакване след използване на омекотител за тъкани в прането. | 8 | 9 | - | - | ○ |
| 20°C | • Нови европейски стандартни специални процедури, използвани за пране на някои деликатни дрехи, температурата може да избере само 20°C, защитно облекло. | 4 | 4.5 | L/P | - | ○ |
| Ризи | • Можете да изберете тази програма за пране на ризи от памук, лен, синтетични влакна или смесени тъкани. | 3 | 3.5 | L/P | L | ○ |

L = гел-/течен перилен препарат P = прахообразен перилен препарат ○ = опционално - = няма
Ако използвате течен перилен препарат, не се препоръчва да активирате функцията за отложен старт.
Препоръчваме да използвате: прах за пране от 20°C до 90°C; детергент за вълна от 20°C до 40°C;
*Изберете температура на пране 90°C само при специални хигиенни изисквания

Отложен старт

Можете да настроите пералната машина да завърши прането автоматично в по-късен момент, като изберете отлагане от 3 до 24 часа (на стъпки от 1 час). Дисплеят показва часа, в който ще приключи прането.

1. Изберете цикъл. След това променете настройките на цикъла, ако е необходимо.
2. Натиснете многократно **Delay (Отложен старт)**, докато зададете желания краен час.
3. Натиснете **▶|| Старт/Пауза**.

Съответният индикатор се включва, когато часовникът работи.

4. За да отмените **Отложения старт**, рестартирайте пералната машина, като натиснете  **Вкл/Изкл**

Пример

Искате да завършите двучасова програма след 3 часа. За тази цел добавяте опцията Отложен старт към текущия цикъл с настройка 3 часа и натискате **▶|| Старт/Пауза** в 14:00 ч. Тогава какво ще се случи? Пералната машина започва да работи в 15:00 ч. и приключва в 17:00 ч.

Символ за пране с пара

Ако тази икона свети, това означава, че функцията за пране с пара е активирана.

Поради различната конфигурация на моделите, някои модели нямат тази функция, моля, вижте действителния модел.

Заклучване за защита от деца



За да се предотвратят злоупотреби с деца, функцията за заключване за защита от деца заключва всички бутони с изключение на  **Вкл/Изкл**.

- За да активирате или деактивирате функцията за заключване за защита от деца, натиснете и задръжте едновременно бутоните **Пране** и **Изплакване** за 3 секунди.

Когато е активирана функцията за заключване за защита от деца, индикаторът  светва.

Изключване на звука

Можете да включите или изключите звука на селектора на цикъла и на всички бутони.

Натиснете  за да включите звука, и натиснете  за да изключите звука. Когато звукът е изключен, индикаторът  светва.

Door Lock

Когато вратата не е затворена или заключена нормално, иконата не свети; Когато вратата е заключена правилно, иконата свети.

Презареждане

Натиснете и задръжте бутона **▶|| Старт/Пауза** за 3 секунди. След като вратата се отключи, може да се стартира функцията за добавяне на дрехи.

Други функции

Отключване на вратата при спешни случаи (само за някои модели)

- Ако искате да извадите дрехите при продължително прекъсване на електрозахранването, уверете се, че нивото на водата в барабана е под безопасното ниво, температурата е под 40 С и вътрешният барабан не се върти, след което свалете дренажния маркуч и го спуснете, а след изтичане на водата поставете обратно маркуча;
- Отворете капака на дренажната помпа в долния десен ъгъл на предната страна, дръпнете леко лоста надолу, когато чуете лек звук, отворете вратата и извадете или поставете дрехите;
- Поставете обратно капака на дренажната помпа;
- Този метод може да се използва само при спешни случаи.



Функция за възобновяване на работата

- Тази машина има функция за възобновяване на работата в случай на спиране на захранването. Ако има прекъсване на захранването или разхлабване на щепсела в процеса на работа на машината, машината може да запомни работното състояние и да възобнови работата си, когато захранването бъде възстановено.

Функция памет (само за някои модели)

- Тази машина може автоматично да запомни последния работен процес. Когато включите машината отново, тя запомня процеса на пране и настройките, които сте направили последния път (това означава, че целият работен процес на последното пране ще бъде избран по подразбиране, когато машината се стартира).

Информираност за теглото на прането

- В началото на прането машината ще пречеци теглото на прането и ще дозира автоматично перилния препарат (при условие че в кутията има достатъчно перилен препарат), след което ще определи количеството на водата, за да постигне целта за пестене на вода.

Защита от дисбаланс

- Когато машината е готова за центрофугиране може да се нуждае от известно време, за да балансира дрехите поради голям дисбаланс.
- Ако след това в барабана все още има дисбаланс, скоростта на въртене може да се намали, за да се избегнат големи вибрации.
- Ако дрехите в барабана са твърде малко, машината може да не може да центрофугира заради защитата от дисбаланс, тогава трябва да добавите повече дрехи в машината.

Разпръскване (само за някои модели)

- Тази машина има технология за автоматично дозиране на перилен препарат; водата ще изтича от отделението за перилен препарат, за да го достави във вътрешния барабан. Тя също така ще разпръсква вода върху стъклото на прозореца за наблюдение, което има по-добър ефект при почистването на пяната и петната по дрехите и прозореца. Това ще направи процеса на пране по-чист и ще постигне високоефективно, пестящо вода и чисто екологично пране!

Лампа на барабана (само за някои модели)

- В началото на програмата, в края на програмата и при спиране на прането, лампата на цилиндъра на пералната машина ще светне. Можете да наблюдавате положението на дрехите в пералната машина и да усетите удоволствието от интелигентното пране на облеката во машината за перене и да ја почувствувате забавата на паметното перене.

ЗАБЕЛЕЖКА

Поради обновяването на модела на уреда, конфигурацията на функцията може да се различава от това описание, моля, приемерте действителната функция на модела като стандарт!

ПОДДРЪЖКА

Правилната поддръжка на пералната машина може да удължи нейния експлоатационен живот.



ПРЕДУПРЕЖДЕНИЕ!

Преди да започнете поддръжката, извадете щепсела или изключете захранването и затворете крана за вода.

Почистване на вътрешния барабан

Ръждата, оставена във вътрешността на барабана от металните изделия, се отстранява незабавно с почистващи препарати без хлор. Никога не използвайте стоманена вълна.

Почистване на повърхността

1. Ако има преливане на вода, избършете я веднага със суха кърпа. Не се допуска попадането на остри предмети в пералната машина.
2. При необходимост повърхността може да се почиства с разредени неабразивни неутрални почистващи препарати.

Почистване на дренажната помпа

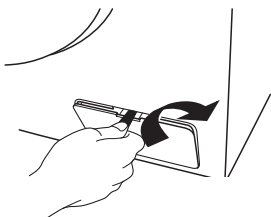

Отворете капака на филтъра с помощта на инструменти, като например монети, в съответствие с посоката на графика;

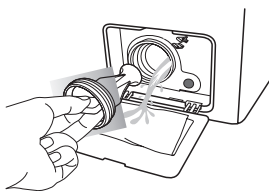

Отвийте филтъра и обърнете внимание на останалата вода, като извадите всички чужди предмети от филтъра на дренажната помпа.

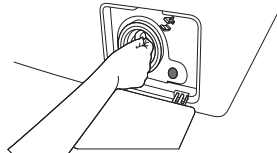

Монтирайте отново филтъра.

Почистване на филтъра на входния клапан

Почиствайте мрежестия филтър на маркуча за вода веднъж или два пъти годишно.

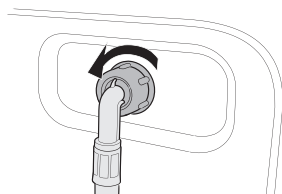

1. Изключете пералната машина и извадете захранващия кабел от контакта.
2. Затворете крана за вода.
3. Разхлабете и изключете маркуча за вода от задната част на пералната машина. Покрийте маркуча с кърпа, за да предотвратите изтичането на вода.

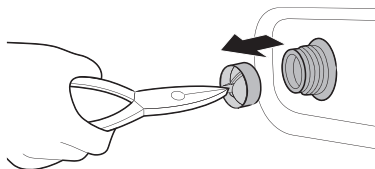

4. Използвайте клещи, за да извадите мрежестия филтър от входния клапан.
5. Потопете мрежестия филтър дълбоко във вода, така че конекторът с резба също да бъде потопен.
6. Изсушете напълно мрежестия филтър на сянка. Поставете отново мрежестия филтър във входния клапан и свържете отново маркуча за вода към входния клапан.
7. Отворете крана за вода.

Почистване на чекмеджето за перилен препарат

1. Като държите натиснат освобождаващия лост от вътрешната страна на чекмеджето, издърпайте чекмеджето.
2. Извадете водача за течен перилен препарат от чекмеджето.
3. Почистете компонентите на чекмеджето в течаща вода с мека четка.
4. Почистете вдлъбнатината на чекмеджето с мека четка.
5. Поставете отново водача за течен перилен препарат в чекмеджето.
6. Плъзнете чекмеджето навътре, за да го затворите.

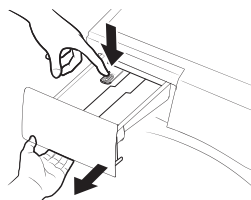

Илюстрацията е само със справочна цел. Моля, вижте действителния уред.

ЗАБЕЛЕЖКА

1. Когато пералната машина се използва след период на неизползване, уверете се, че температурата на околната среда е над 0°C.
2. Ако пералната машина е разположена в помещение, в което лесно може да замръзне, моля, източете добре останалата вода в дренажния и входящия маркуч.
3. Моля, свържете се с техник, ако пералната машина е замръзнала.

ОТСТРАНЯВАНЕ НА НЕИЗПРАВНОСТИ

| Проблем | Решение |
|--|--|
| В машината има останала вода | Това е нормално и е резултат от тестовите с вода, извършени в завода. |
| Пералната машина не работи | Проверете дали щепселът е включен добре. Проверете дали кранът за вода е отворен. Проверете дали бутонът за включване е натиснат. Проверете дали е натиснат бутонът „Старт/Пауза“. Проверете дали е активирана функцията за отложен старт. |
| Теч на вода | Проверете и закрепете входящия маркуч. Почистете дренажния маркуч и помолете специалисти да го ремонтират, когато е необходимо. |
| Необичаен шум и силни вибрации | Проверете дали транспортните болтове са свалени. Проверете дали регулируемите крачета са нивелирани. Проверете дали уредът е монтиран на твърд и равен под. Проверете дали вътре няма фиби или метални предмети. |
| Незадоволителна ефективност на прането | Изберете подходяща програма. Добавете необходимото количество перилен препарат съгласно инструкциите в опаковката на препарата. |
| Машината не реагира след натискане на бутони | Проверете дали е активирана функцията за заключване за защита от деца. Натиснете първо бутон „Старт/Пауза“, след което натиснете други бутони. |
| Действителното време на изпълнение на програмите не съответства на часа на дисплея | Проверете дали дрехите в барабана са достатъчно разпределени. Проверете дали водата се оттича или втича добре. |
| Машината се пълни, докато се източва | Проверете дали максималната височина на дренажния маркуч е по-малка от 65 см. Проверете дали дренажният маркуч е потопен. |

| Код | Значение | Решение |
|------|---|--|
| E 1 | Машината се пълни дълго време | Проверете дали кранът е отворен. Проверете дали има налягане на водата. Проверете дали входният маркуч е запушен. |
| E 2 | Продължително оттичане на водата с течение на времето | Проверете дали дренажната помпа е запушена. Свържете се с техник, ако е необходимо. |
| E 3 | Вратата не е заключена | Отново затворете добре вратата. Проверете дали няма дрехи между вратата и уплътнението. Ако трябва, свържете се с техник. |
| E 4 | Препълване с вода | Водата се подава, докато нивото стане подходящо за програма за пране. Ако е необходимо, свържете се с техник. |
| E 5 | Електродвигателят е повреден | Моля, свържете се с техник. |
| E 6 | Нагревателет не работи | Моля, свържете се с техник. |
| E 7 | Повреда на температурния сензор | Моля, свържете се с техник. |
| E 8 | Несъвпадащ софтуер/хардуер на дънната платка и платката за инвертиране на честотата | Моля, свържете се с техник. |
| E 9 | Грешка в комуникацията | Моля, свържете се с техник. |
| E 10 | Повреда на инвертора | Моля, свържете се с техник. |
| EP | Изпълняваната програма не съответства на цикъла, който показва селекторът. | Завъртете селектора на цикъла, съответстващ на програмата, която се изпълнява. |

ЗАБЕЛЕЖКА

Моля, обърнете се към действително закупения модел за показаните тук кодове за грешки. Различните модели имат различни кодове за грешки.

ПРИЛОЖЕНИЕ

Етикет за грижа за тъканите

| | | | |
|---|---|---|--|
|  | Устойчив материал |  | Може да се глади при максимална температура 100°C |
|  | Деликатна тъкан |  | Да не се глади |
|   | Може да се пере при 90°C |  | Може да се почиства в химическо чистене с всякакви разтворители |
|   | Може да се пере при 60°C |  | Сухо почистване само с перхлорид, гориво за запалки, чист алкохол или R113 |
|   | Може да се пере при 40°C |  | Сухо почистване само с авиационно гориво, чист алкохол или R113 |
|   | Може да се пере при 30°C |  | Да не се почиства химически |
|  | Може да се пере на ръка |  | Да се суши в хоризонтално положение |
|  | Само химическо чистене |  | Може да се окачи за сушене |
|  | Може да се избелва в студена вода |  | Сушене на закачалка за дрехи |
|  | Да не се избелва |  | Сушене в сушилня, нормална температура |
|  | Може да се глади при максимална температура 200°C |  | Сушене в сушилня, намалена температура |
|  | Може да се глади при максимална температура 150°C |  | Да не се суши в сушилня |

Предупреждение относно електричеството

За да избегнете пожар, токов удар и други инциденти, моля, запомнете следното:

- Може да се използва само напрежението, посочено в етикета на захранването. Ако не сте наясно с напрежението в дома си, моля, свържете се с местното електроснабдително дружество.
- Когато използвате функцията за нагряване, максималният ток през пералната машина ще достигне 10 А. Затова се уверете, че захранващите устройства (ток, напрежение и кабел) могат да отговорят на изискванията за нормално натоварване на машината.
- Защитете правилно захранващия кабел. Захранващият кабел трябва да е добре закрепен, така че в него да не се спъват хора и да не се поврежда. Специално внимание трябва да се обърне на местоположението на щепсела.
- Не допускайте претоварване на монтирания на стената контакт или удължаване на кабела.
- Прекомерното натоварване на кабелите може да доведе до пожар или токов удар. Не издърпвайте щепсела на захранването с мокра ръка.
- За да се гарантира вашата безопасност, щепселът трябва да се постави в заземен контакт. Внимателно проверете и се уверете, че контактът ви е правилно и надеждно заземен.

Защита на околната среда

- Пералната машина е произведена от рециклируеми материали. Ако решите да я изхвърлите, моля, спазвайте местните разпоредби за изхвърляне на отпадъци. Прекъснете захранващия кабел, така че пералната машина да не може да бъде свързана към електрическата мрежа. Махнете вратата, за да не могат малки животни и деца да се затворят.
- Не превишавайте препоръчаните в инструкцията на производителя количества перилен препарат.
- Използвайте продукти за отстраняване на петна и избелващи препарати преди цикъла на пране само когато това е абсолютно необходимо.
- Пестете вода и електроенергия, като перете само пълни зареждания (точното количество зависи от използваната програма).

Правилно изхвърляне на този продукт



Тази маркировка указва, че този продукт не трябва да се изхвърля заедно с други битови отпадъци на територията на ЕС. За да предотвратите възможни вреди за околната среда или човешкото здраве от неконтролирано изхвърляне на отпадъци, рециклирайте го отговорно, за да насърчите устойчивото повторно използване на материалните ресурси. За да върнете използвания уред, моля, използвайте системите за връщане и събиране или се свържете с търговеца на дребно, където е закупен продуктът. Те могат да приемат този продукт за безопасно за околната среда рециклиране.



ЗАБЕЛЕЖКА:

1. Оценката на енергийната ефективност е тествана по програмата „ECO 40-60“.
2. Сканирайте QR кода, показан върху енергийния етикет, за да получите допълнителна информация за продукта.
3. Когато пералната машина дава кодове за грешка, задължително се свържете с нашия екип за следпродажбено обслужване за ремонт. Ние не носим отговорност за проблеми, причинени от неразрешен ремонт.
4. Ако трябва да поръчате аксесоари, можем да ги изпратим в рамките на 15 работни дни след заявката.
5. С цел подобряване на работата на цялата перална машина, външният вид и спецификациите се променят без допълнително уведомяване.
6. Панелът на дисплея трябва да показва „END“ (КРАЙ) в продължение на 10 минути след приключване на цикъла.

Спецификация на продуктите

| | | |
|--------------------------|----------------|-----------------------|
| Модел | WF81480T | WF91480T WF91480TS |
| Нетно тегло | 8kg | 9kg |
| Напрежение | 220-240V~/50Hz | |
| Номинална мощност | 1900W | |
| Налягане на водата | 0.05-0.BMPa | |
| Външни размери (ШxДxВ)мм | 600x530x850mm | 600x570x850mm |



ЗАБЕЛЕЖКА:

Всички илюстрации в ръководството се използват само със справочна цел. Възможно е да се различават от машината, която сте закупили.

ΠΡΟΦΥΛΑΞΕΙΣ ΓΙΑ ΤΗΝ ΑΣΦΑΛΕΙΑ



ΠΡΟΕΙΔΟΠΟΙΗΣΗ

Για να μειώσετε τον κίνδυνο πυρκαγιάς, ηλεκτροπληξίας ή τραυματισμού κατά τη χρήση της συσκευής σας, ακολουθήστε τις βασικές προφυλάξεις, συμπεριλαμβανομένων των εξής:

- Εάν το καλώδιο ρεύματος έχει υποστεί ζημιά, πρέπει να αντικατασταθεί από τον κατασκευαστή, ένα εξουσιοδοτημένο κέντρο σέρβις ή ομοίως εξειδικευμένα άτομα, προς αποφυγή του κινδύνου.
- Δεν επιτρέπεται να χρησιμοποιούνται παλαιά σετ εύκαμπτων σωλήνων στο πλυντήριο. Πρέπει να χρησιμοποιούνται τα καινούρια σετ εύκαμπτων σωλήνων που παρέχονται μαζί με τη συσκευή.
- Αυτή η συσκευή δεν μπορεί να χρησιμοποιηθεί από άτομα (συμπεριλαμβανομένων και των παιδιών) περιορισμένης σωματικής, αισθητηριακής ή νοητικής ικανότητας, στερούμενα της κατάλληλης εμπειρίας και γνώσης, παρά μόνο εφόσον βρίσκονται υπό επίβλεψη ή έχουν λάβει τις κατάλληλες οδηγίες για τη χρήση της συσκευής από άτομο υπεύθυνο για την ασφάλειά τους. Η επίβλεψη των παιδιών είναι απαραίτητη, ώστε να διασφαλίζεται ότι δεν πειράζουν τη συσκευή.
- Για χρήση στην Ευρώπη: αυτή η συσκευή μπορεί να χρησιμοποιηθεί από παιδιά ηλικίας 8 ετών και άνω καθώς και από άτομα περιορισμένης σωματικής, αισθητηριακής ή νοητικής ικανότητας ή από άτομα που στερούνται κατάλληλης εμπειρίας και γνώσης εφόσον βρίσκονται υπό την επίβλεψη ή έχουν λάβει οδηγίες για την ασφαλή χρήση της συσκευής και εφόσον κατανοούν τους ενεχόμενους κινδύνους. Τα παιδιά δεν επιτρέπεται να παίζουν με τη συσκευή. Τα παιδιά θα πρέπει να επιβλέπονται κατά τον καθαρισμό και τη συντήρηση.
- Βεβαιωθείτε ότι μοκέτα δεν φράσσει τα ανοίγματα αερισμού που βρίσκονται στη βάση του πλυντηρίου.
- Για χρήση στην Ευρώπη: τα παιδιά ηλικίας κάτω των 3 ετών θα πρέπει να παραμένουν σε απόσταση, εκτός εάν βρίσκονται συνεχώς υπό επίβλεψη.
- Η συσκευή αυτή προορίζεται για οικιακή χρήση και χρήση σε παρόμοιους χώρους, όπως:
 - χώροι κουζίνας προσωπικού σε καταστήματα, γραφεία και άλλοι χώροι εργασίας
 - αγροκτήματα·
 - ξενοδοχεία, μοτέλ και άλλοι χώροι διαμονής·
 - χώροι καταλυμάτων με πριωνό·
 - κοινόχρηστοι χώροι σε συγκροτήματα κατοικιών ή επαγγελματικά πλυντήρια.
- Βεβαιωθείτε ότι η τάση και η συχνότητα της ηλεκτρικής τροφοδοσίας είναι ακριβώς ίδιες με τις τιμές που αναγράφονται στην πινακίδα του πλυντηρίου.
- Για την ασφάλειά σας, το φινι του καλωδίου ρεύματος πρέπει να συνδέεται σε πρίζα με γείωση. Πραγματοποιήστε προσεκτικούς ελέγχους και βεβαιωθείτε ότι η πρίζα σας έχει κατάλληλη και αξιόπιστη γείωση.
- Μη συνδέετε τη συσκευή σε πρίζα με ονομαστική ένταση ρεύματος μικρότερη από αυτή του πλυντηρίου.
- Μη χρησιμοποιείτε το πλυντήριο εάν κάποιο εξάρτημα λείπει ή είναι ελαττωματικό.
- Μην τραβάτε ποτέ το φινι με βρεγμένα χέρια.
- Εάν το καλώδιο ρεύματος έχει φθαρεί ή εάν το φινι ή η πρίζα δεν είναι καλά στερεωμένα, πρέπει να αντικατασταθούν αμέσως.
- Αποσυνδέετε το πλυντήριο από την πρίζα πριν το καθαρίσετε ή ξεκινήσετε οποιαδήποτε εργασία επισκευής σε αυτό.
- Βεβαιωθείτε ότι έχει αποστραγγιστεί το νερό από το εσωτερικό του κάδου πριν ανοίξετε την πόρτα του πλυντηρίου. Μην ανοίγετε την πόρτα αν διακρίνετε νερό μέσα στον κάδο.
- Το γυάλινο τζάμι της πόρτας μπορεί να θερμανθεί πολύ κατά τη λειτουργία. Κρατήστε τα παιδιά και τα κατοικίδια μακριά από το πλυντήριο όταν αυτό λειτουργεί.
- Η σύνδεση της συσκευής με το δίκτυο ύδρευσης και ηλεκτρικού ρεύματος πρέπει να πραγματοποιείται από ειδικευμένο τεχνικό σύμφωνα με τις οδηγίες του κατασκευαστή και τους τοπικούς κανονισμούς ασφαλείας.

18. Πριν χρησιμοποιήσετε το πλυντήριο, πρέπει να το αποσυνδεύσετε και να αφαιρέσετε όλες τις συσκευασίες και τα μπουλόνια μεταφοράς. Διαφορετικά, το πλυντήριο μπορεί να υποστεί σοβαρή ζημιά κατά την πλύση των ρούχων.
19. Απαγορεύεται η χρήση εύφλεκτων και εκρηκτικών ή τοξικών διαλυτών. Βενζίνη, οινόπνευμα κ.λπ. Δεν πρέπει να χρησιμοποιούνται ως απορρυπαντικά. Επιλέγεται μόνο απορρυπαντικά που είναι κατάλληλα για πλύσιμο σε πλυντήριο ρούχων.
20. Να είστε προσεκτικοί κατά την αποστράγγιση ζεστού νερού από το πλυντήριο για να αποφύγετε τα εγκαύματα.
21. Ποτέ μην αποσυνδέετε το πλυντήριο τραβώντας το καλώδιο ρεύματος. Να πιάνετε πάντα σταθερά το φισ και να το τραβάτε κατευθείαν έξω από την πρίζα.
22. Εάν η παλαιά σας συσκευή δεν χρησιμοποιείται πλέον, συνιστούμε να αφαιρέσετε την πόρτα και να κόψετε το καλώδιο ρεύματος.
23. Τα υλικά της συσκευασίας ενδέχεται να είναι επικίνδυνα για τα παιδιά. Κρατήστε όλα τα υλικά συσκευασίας (πλαστικές σακούλες, αφρώδη προστατευτικά κ.λπ.) μακριά από τα παιδιά.
24. Μη σκαρφαλώνετε και μην κάθεστε επάνω στη συσκευή.
25. Τα κατοικίδια και τα παιδιά ενδέχεται να σκαρφαλώσουν και να μπουτ μέσα στο πλυντήριο. Ελέγχετε τη συσκευή πριν από κάθε λειτουργία.
26. Μη στηρίζετε στην πόρτα του πλυντηρίου.

ΣΗΜΑΝΤΙΚΕΣ ΣΥΜΒΟΥΛΕΣ

- Αυτό το οικιακό πλυντήριο ρούχων δεν προορίζεται για εντοχιισμό.
- Αυτό το πλυντήριο ρούχων προορίζεται αποκλειστικά για χρήση σε εσωτερικό χώρο.
- Βεβαιωθείτε ότι όλες οι τσέπες των ρούχων είναι άδειες. Τα αιχμηρά και σκληρά αντικείμενα, όπως κέρματα, ακράφες, καρφιά, βίδες, πέτρες κ.λπ., μπορούν να προκαλέσουν σοβαρή ζημιά στο πλυντήριο.
- Μην ξεχνάτε να αποσυνδέετε τη συσκευή από την παροχή νερού και ηλεκτρικού ρεύματος αμέσως μετά το πλύσιμο των ρούχων.
- Το πλυντήριο ρούχων δεν πρέπει να εγκαθίσταται στο μπάνιο ή σε χώρους με υψηλή συγκέντρωση υγρασίας, καθώς και σε χώρους με εκρηκτικά ή καυστικά αέρια.
- Προτού πλύνετε ρούχα για πρώτη φορά, το πλυντήριο πρέπει να εκτελέσει έναν πλήρη κύκλο λειτουργίας που θα περιλαμβάνει όλες τις διαδικασίες, χωρίς να τοποθετηθούν ρούχα στον κάδο.
- Μην επισκευάζετε και μην αντικαθιστάτε οποιοδήποτε εξάρτημα του πλυντηρίου, εκτός εάν υπάρχει ρητή σύσταση στις οδηγίες χρήσης-συντήρησης και έχετε τις γνώσεις και τις δεξιότητες για να το κάνετε.
- Απαγορεύεται το πλύσιμο χαλιών και σουτιέν με μπανέλα.
- Ποτέ μη συμπληρώνετε νερό με το χέρι κατά τη διάρκεια της πλύσης.
- Μετά την ολοκλήρωση του προγράμματος, περιμένετε δύο λεπτά πριν ανοίξετε την πόρτα.
- Πριν από οποιαδήποτε εργασία στο πλυντήριο, πρέπει πρώτα να αποστραγγίζεται το νερό που έχει συσσωρευτεί στο εσωτερικό του. Να χειρίζεστε τη συσκευή με προσοχή. Μην κρατάτε τη συσκευή από τα προεξέχοντα μέρη της για να την ανυψώσετε. Η πόρτα της συσκευής δεν πρέπει να χρησιμοποιείται ως λαβή κατά τη μεταφορά.

ΣΥΝΤΟΜΗ ΠΑΡΟΥΣΙΑΣΗ ΤΟΥ ΠΛΥΝΤΗΡΙΟΥ

**ΦΥΛΑΞΤΕ ΑΥΤΕΣ ΤΙΣ ΟΔΗΓΙΕΣ Η ΣΥΣΚΕΥΗ ΠΡΟΟΡΙΖΕΤΑΙ
ΑΠΟΚΛΕΙΣΤΙΚΑ ΓΙΑ ΟΙΚΙΑΚΗ ΧΡΗΣΗ**

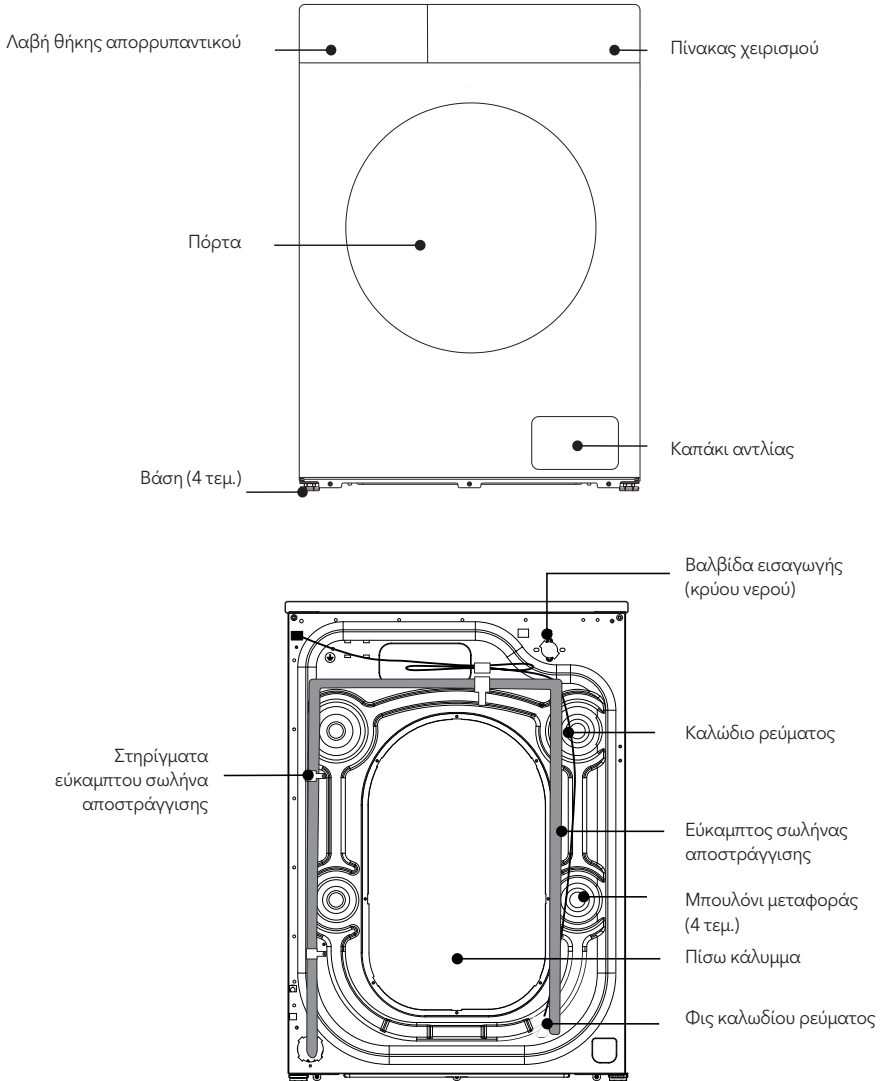

Στην εικόνα παρουσιάζεται ένα απλό παράδειγμα πίνακα χειρισμού του μοντέλου.
Η εικόνα παρέχεται μόνο για λόγους αναφοράς. Ανατρέξτε στο πραγματικό προϊόν.

ΕΓΚΑΤΑΣΤΑΣΗ

ΣΗΜΕΙΩΣΗ

Συνιστούμε η εγκατάσταση του πλυντηρίου να πραγματοποιηθεί από εξειδικευμένο τεχνικό. Εάν πιστεύετε ότι έχετε τις ικανότητες να εγκαταστήσετε το πλυντήριο, διαβάστε προσεκτικά τις οδηγίες εγκατάστασης πριν προχωρήσετε.





Εργαλεία που χρειάζονται

Κατά την εγκατάσταση του πλυντηρίου σας, μπορεί να χρειαστείτε τα ακόλουθα εργαλεία:

- Ψαλίδι
- Πένσα
- Κατσαβίδι
- Γάντια
- Κλειδί

Αποσυσκευασία του πλυντηρίου ρούχων

Αφαιρέστε τη συσκευασία του πλυντηρίου ρούχων και ελέγξτε αν έχει υποστεί κάποια ζημιά κατά τη μεταφορά. Βεβαιωθείτε επίσης ότι έχετε παραλάβει όλα τα αντικείμενα (όπως φαίνονται παρακάτω) μέσα στη σακούλα. Εάν το πλυντήριο ρούχων έχει υποστεί οποιαδήποτε ζημιά κατά τη μεταφορά ή εάν οποιοδήποτε εξάρτημα λείπει ή είναι ελαττωματικό, επικοινωνήστε αμέσως με τον τοπικό αντιπρόσωπο.

| | | | |
|---|---|---|--|
| Εύκαμπτος σωλήνας κρύου νερού (συνδέεται στην παροχή κρύου νερού) | Τάπα οπής (4 τεμ.) (χρησιμοποιείται για να καλύψει τις οπές των μπουλονιών μεταφοράς) | Στήριγμα εύκαμπτου σωλήνα αποστράγγισης (χρησιμοποιείται για τη στήριξη του άκρου του εύκαμπτου σωλήνα αποστράγγισης) | Κλειδί (Χρησιμοποιείται για (α) ρύθμιση των βάσεων στο κάτω μέρος του πλυντηρίου και (β) αφαίρεση των μπουλονιών μεταφοράς από το πίσω μέρος του πλυντηρίου) |
|  |  |  |  |

Επιλογή της θέσης

Πριν την εγκατάσταση του πλυντηρίου, πρέπει να επιλέξετε μια θέση που να έχει τα εξής χαρακτηριστικά:

- Άκαμπτη, στεγνή και επίπεδη επιφάνεια (εάν δεν είναι επίπεδη, να οριζοντιώσετε το πλυντήριο με βάση την εικόνα «Ρυθμιζόμενες βάσεις»).
- Να μην εκτίθεται σε απευθείας ηλιακή ακτινοβολία.
- Να αερίζεται επαρκώς.
- Η θερμοκρασία περιβάλλοντος πρέπει να κυμαίνεται μεταξύ 0°C και 40°C.
- Η υγρασία περιβάλλοντος πρέπει να είναι κάτω από 95% (όταν η θερμοκρασία είναι 25°C).
- Να είναι μακριά από πηγές θερμότητας, όπως συσκευές καύσης άνθρακα ή αερίου. Βεβαιωθείτε ότι το πλυντήριο δεν στέκεται πάνω στο καλώδιο ρεύματος. Μην τοποθετείτε το πλυντήριο σε δάπεδο με μοκέτα.

Αφαίρεση μπουλονιών μεταφοράς

Πριν χρησιμοποιήσετε το πλυντήριο ρούχων, πρέπει να αφαιρέσετε τα μπουλόνια μεταφοράς από το πίσω μέρος της συσκευής. Για να αφαιρέσετε τα μπουλόνια, ακολουθήστε τα παρακάτω βήματα:

ΣΗΜΕΙΩΣΗ

Φυλάξτε κατάλληλα τα μπουλόνια μεταφοράς για μελλοντική χρήση.

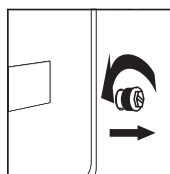

1. Χαλαρώστε τα τέσσερα μπουλόνια μεταφοράς με ένα κλειδί.

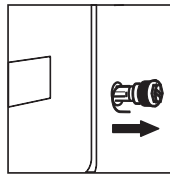

2. Πιάστε την κεφαλή κάθε μπουλονιού και τραβήξτε την από το φαρδύ μέρος της οπής. Επαναλάβετε για κάθε μπουλόνι.

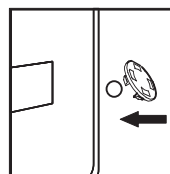

3. Καλύψτε τις οπές με τις παρεχόμενες πλαστικές τάπες.

Αλφάδιασμα πλυντηρίου ρούχων

Τοποθετήστε το πλυντήριο ρούχων σε χώρο με θερμοκρασία περιβάλλοντος άνω των 0°C, αλλά όχι σε εξωτερικό χώρο διότι μπορεί να προκληθεί βλάβη στον προγραμματιστή.

Κατασκευή βάσης

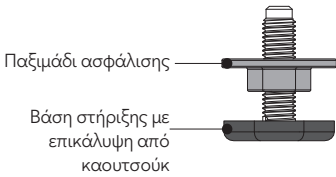

Εργοστασιακή κατάσταση

- Το παξιμάδι ασφάλισης βρίσκεται κοντά στο κάτω μέρος του περιβλήματος
- Η βάση στήριξης βρίσκεται κοντά στο παξιμάδι ασφάλισης

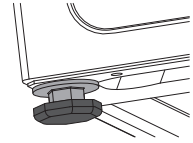

ΣΗΜΕΙΩΣΗ

Για να διευκολυνθεί η εγκατάσταση, ενδέχεται να μην έχουν σφικτεί όλες οι βάσεις στο εργοστάσιο. Βεβαιωθείτε ότι έχετε σφίξει και τις τέσσερις βάσεις πριν ρυθμίσετε το ύψος τους

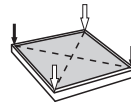
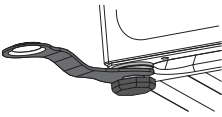

1. Κατά την τοποθέτηση του πλυντηρίου, ελέγξτε αν οι βάσεις βρίσκονται στην εργοστασιακή κατάσταση. Εάν όχι, επαναφέρετε τις βάσεις στην εργοστασιακή κατάσταση με το παξιμάδι ασφάλισης σφικμένο στο κάτω μέρος του περιβλήματος και τη βάση στήριξης σφικμένη πάνω στο παξιμάδι ασφάλισης.

2. Αφού τοποθετήσετε το πλυντήριο, πιάστε τις απέναντι γωνίες του πάνω καλύμματος της συσκευής με τα δυο σας χέρια και κουνήστε κατακόρυφα προς τα κάτω για να ελέγξετε αν οι βάσεις στήριξης είναι κοντά στο δάπεδο και αν το πλυντήριο κουνιέται.

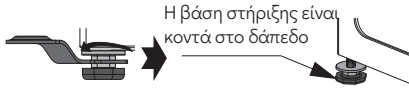

Η βάση στήριξης είναι κοντά στο δάπεδο



Βεβαιωθείτε ότι οι βάσεις στήριξης δεν μετακινούνται

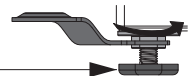

3. Για να βεβαιωθείτε ότι το πλυντήριο έχει τοποθετηθεί σωστά, χαλαρώστε το παξιμάδι ασφάλισης κατά τη φορά που φαίνεται στο διάγραμμα, με το παρεχόμενο κλειδί, μέχρι το κατάλληλο ύψος όπου η βάση στήριξης είναι κοντά στο δάπεδο και το πλυντήριο δεν κουνιέται

4. Τέλος, χρησιμοποιήστε το κλειδί για να επαναφέρετε το παξιμάδι ασφάλισης στο κάτω μέρος του περιβλήματος και σφίξτε το (επίσης, μπορείτε να σταθεροποιήσετε ελαφρώς τη βάση στήριξης με το χέρι για να μη μετακινηθεί ξανά).

ΠΡΟΣΟΧΗ!

1. Το πλυντήριο πρέπει να είναι απόλυτα οριζοντιωμένο και σταθεροποιημένο όταν οι τέσσερις βάσεις στήριξης βρίσκονται κοντά στο δάπεδο. Χαμηλώστε τις βάσεις όσο το δυνατό περισσότερο ώστε να οριζοντιωθεί το πλυντήριο.
2. Αν δεν γίνει σωστή οριζοντίωση, μπορεί να προκληθεί δυνατός θόρυβος, έντονος κραδασμός, μετατόπιση του πλυντηρίου και άλλα μη φυσιολογικά φαινόμενα.
3. Οι οπές εξαερισμού βρίσκονται στο κάτω μέρος του πλυντηρίου (προσέχετε να μη φράσσονται). Εγκαταστήστε το πλυντήριο ρούχων σε στέρεο, λείο και αντιολισθητικό δάπεδο. Μην τοποθετείτε το πλυντήριο ρούχων σε μαλακή κουβέρτα, ξύλινο δάπεδο, πάγκο ή άλλη βάση για να αποφύγετε τυχόν τραυματισμούς.

Ο παρεχόμενος εύκαμπτος σωλήνας νερού μπορεί να διαφέρει ανάλογα με το μοντέλο. Ακολουθήστε τις οδηγίες για τον παρεχόμενο σωλήνα νερού.

Σύνδεση του εύκαμπτου σωλήνα παροχής

Σύνδεση σε βρύση νερού με σπείρωμα



1. Συνδέστε τον εύκαμπτο σωλήνα νερού στη βρύση και, στη συνέχεια, στρέψτε τον σύνδεσμο δεξιόστροφα όπως φαίνεται στην εικόνα.

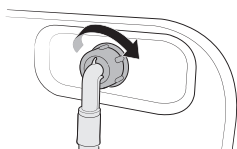

2. Συνδέστε το άλλο άκρο του εύκαμπτου σωλήνα νερού στη βαλβίδα εισαγωγής, στο πίσω μέρος του πλυντηρίου. Στρέψτε τον σωλήνα δεξιόστροφα για να τον σφίξετε.

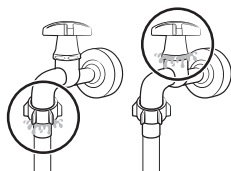

3. Ανοίξτε τη βρύση και ελέγξτε εάν υπάρχουν διαρροές γύρω από τα σημεία σύνδεσης. Εάν εντοπίσετε κάποια διαρροή, επαναλάβετε τα παραπάνω βήματα.

Σύνδεση σε βρύση νερού χωρίς σπείρωμα

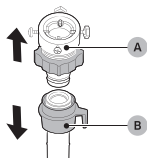

1. Αφαιρέστε τον προσαρμογέα (A) από τον εύκαμπτο σωλήνα νερού (B).

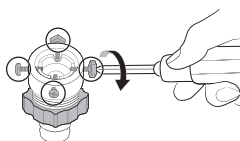

2. Με ένα κατσαβίδι Phillips, χαλαρώστε τις τέσσερις βίδες του προσαρμογέα.

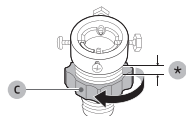

3. Κρατώντας τον προσαρμογέα, στρέψτε το τμήμα (C) κατά τη φορά του βέλους έτσι ώστε να χαλαρώσει κατά 5 mm (*).

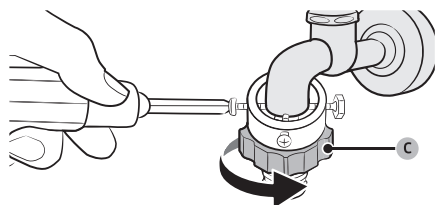

4. Τοποθετήστε τον προσαρμογέα στη βρύση και, στη συνέχεια, σφίξτε τις βίδες ενώ σηκώνετε τον προσαρμογέα.
5. Στρέψτε το τμήμα (C) κατά τη φορά του βέλους για να το σφίξετε.

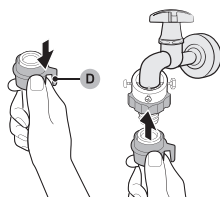

6. Ενώ τραβάτε το τμήμα (D) του εύκαμπτου σωλήνα νερού προς τα κάτω, συνδέστε τον εύκαμπτο σωλήνα νερού στον προσαρμογέα. Έπειτα, αφήστε το τμήμα (D). Όταν ο εύκαμπτος σωλήνας εφαρμόσει στον προσαρμογέα, ακούγεται ένας ήχος «κλικ».
7. Για να ολοκληρώσετε τη σύνδεση του εύκαμπτου σωλήνα νερού, δείτε τα βήματα 2 και 3 στην παράγραφο «Σύνδεση σε βρύση με σπείρωμα».

ΣΗΜΕΙΩΣΗ

- Εάν υπάρχει διαρροή μετά τη σύνδεση του εύκαμπτου σωλήνα, επαναλάβετε τη διαδικασία.
- Μην τσακίζετε τον εύκαμπτο σωλήνα.
- Ελέγχετε προσεκτικά τη σύνδεση του εύκαμπτου σωλήνα εισαγωγής πριν από κάθε χρήση του πλυντηρίου.

Σύνδεση του εύκαμπτου σωλήνα αποστράγγισης

- Ο σωλήνας αποστράγγισης πρέπει να τοποθετείται σε ύψος 65-100 cm πάνω από το δάπεδο. Διαφορετικά, μπορεί να μη γίνεται σωστή αποστράγγιση.
- Μπορείτε να χρησιμοποιήσετε το παρεχόμενο στήριγμα για να στηρίξετε και να προσαρμόσετε τη διαδρομή του εύκαμπτου σωλήνα αποστράγγισης επάνω σε τοίχο, κατακόρυφο σωλήνα ή σκάφη.
- Φροντίστε να σφίξετε όλες τις συνδέσεις των σωλήνων.

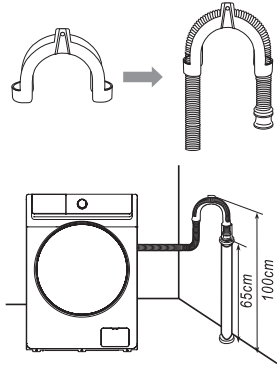

ΣΗΜΕΙΩΣΗ

Το άκρο του εύκαμπτου σωλήνα αποστράγγισης δεν μπορεί να είναι βυθισμένο σε νερό. Διαφορετικά, το πλυντήριο δεν λειτουργεί σωστά.

- Καθώς η μέγιστη ένταση ρεύματος που διαρρέει το πλυντήριο φτάνει τα 10A όταν χρησιμοποιείται η λειτουργία θέρμανσης, βεβαιωθείτε ότι η ηλεκτρολογική εγκατάσταση του σπιτιού σας (ένταση ρεύματος, τάση και καλώδιο) μπορεί να ικανοποιήσει τις απαιτήσεις φορτίου του πλυντηρίου.
- Συνδέστε το καλώδιο ρεύματος σε πρίζα που είναι σωστά εγκατεστημένη και γειωμένη.
- Βεβαιωθείτε ότι η τάση της εγκατάστασής σας είναι ίδια με την ονομαστική τάση του πλυντηρίου.
- Το φως πρέπει να ταιριάζει στην πρίζα.
- Μη χρησιμοποιείτε πολύπριζα ή καλώδια προέκτασης.
- Μη συνδέετε και μην αποσυνδέετε το φως με βρεγμένα χέρια.
- Κατά την αφαίρεση από την πρίζα, κρατήστε το βύσμα σφιχτά και στη συνέχεια τραβήξτε το. Μην τραβάτε το καλώδιο ρεύματος απότομα.
- Εάν το καλώδιο ρεύματος έχει υποστεί ζημιά ή φέρει οποιαδήποτε ένδειξη ότι έχει σπάσει, πρέπει να επιλεγεί ή να αγοραστεί ειδικό καλώδιο ρεύματος από τον κατασκευαστή ή το κέντρο σέρβις για αντικατάσταση.

ΠΡΟΕΙΔΟΠΟΙΗΣΗ!

1. Αυτό το πλυντήριο πρέπει να γειωθεί σωστά. Σε περίπτωση βραχυκυκλώματος, η γείωση μπορεί να μειώσει τον κίνδυνο ηλεκτροπληξίας.
2. Το πλυντήριο ρούχων πρέπει να λειτουργεί σε χωριστό κύκλωμα από άλλες ηλεκτρικές συσκευές. Διαφορετικά, μπορεί να ενεργοποιηθεί η διάταξη προστασίας ή να καεί η ασφάλεια.

ΛΕΙΤΟΥΡΓΙΕΣ

Ταξινόμηση ρούχων

Διαβάστε προσεκτικά αυτές τις οδηγίες για να αποφύγετε τυχόν βλάβες στο πλυντήριο και ζημιές στα ρούχα.

1. Μη βάζετε στον κάδο περισσότερα ρούχα από την ονομαστική χωρητικότητα του πλυντηρίου.
2. Ταξινομήστε τα ρούχα ανάλογα με το χρώμα τους και τις οδηγίες της ετικέτας περιποίησης. Τα περισσότερα ρούχα έχουν ετικέτα περιποίησης του υφάσματος στον γιακά ή στην πλαϊνή ραφή.
3. Βεβαιωθείτε ότι όλες οι τσέπες των ρούχων είναι άδειες. Τυχόν αντικείμενα (π.χ. καρφιά, κέρματα, συνδετήρες κ.λπ.) μπορούν να προκαλέσουν ζημιά στα ρούχα και στα εξαρτήματα του πλυντηρίου.
4. Κλείστε τα φερμουάρ και τα κουμπιά, αν υπάρχουν, πριν την πλύση.
5. Τα ρούχα προς πλύση πρέπει να ταξινομούνται ανάλογα με το χρώμα τους. Ειδικά τα σκούρα ρούχα δεν πρέπει να πλένονται μαζί με ανοιχτόχρωμα ρούχα.
6. Οι πολύ λερωμένες περιοχές, οι λεκέδες κ.λπ. πρέπει να υποβάλλονται σε προεπεξεργασία με υγρό απορρυπαντικό, καθαριστικό λεκέδων κ.λπ.
7. Τα μάλλινα ρούχα ή τα ρούχα που μαδάνε εύκολα πρέπει να γυρίζονται από την ανάποδη πριν μπουν στο πλυντήριο.

ΣΗΜΕΙΩΣΗ

Προσέξτε να μην πιαστούν ρούχα μεταξύ της πόρτας και του λάστιχου.

Προσθήκη απορρυπαντικού

- Τραβήξτε τη θήκη του απορρυπαντικού προς τα έξω.

I **Πρόγραμμα πρόπλυσης:** Προσθέστε απορρυπαντικό πρόπλυσης ή άμυλο.

Χρησιμοποιείται μόνο για προγράμματα πρόπλυσης.

II **Πρόγραμμα κύριας πλύσης:** Προσθέστε απορρυπαντικό κύριας πλύσης, μαλακτικό νερού, απορρυπαντικό για μούλιασμα, λευκαντικό ή/και καθαριστικό λεκέδων.

 **Θήκη μαλακτικού:** Προσθέστε μαλακτικό. Μην υπερβείτε τη μέγιστη στάθμη.

ΣΗΜΕΙΩΣΗ

1. Επιλέξτε τον κατάλληλο τύπο απορρυπαντικού ανάλογα με τη θερμοκρασία πλύσης για βέλτιστα αποτελέσματα πλύσης και μειωμένη κατανάλωση νερού και ενέργειας.
2. Η ποσότητα απορρυπαντικού/μαλακτικού πρέπει να προστίθεται σε μία δόση κάθε φορά. Δείτε τις οδηγίες του κατασκευαστή για τη δοσολογία απορρυπαντικού/μαλακτικού.
3. Μην ανοίγετε τη θήκη απορρυπαντικού ενώ λειτουργεί το πλυντήριο.
4. Για να αποφευχθεί η απόφραξη της θήκης, τα συμπυκνωμένα ή ιδιαίτερα εμπλουτισμένα προϊόντα (μαλακτικό ή απορρυπαντικό) πρέπει να αραιώνονται με νερό πριν από την προσθήκη τους.
5. Η στάθμη του υγρού δεν πρέπει να υπερβαίνει την ένδειξη MAX της θήκης.

Βήματα για πλύσιμο ρούχων

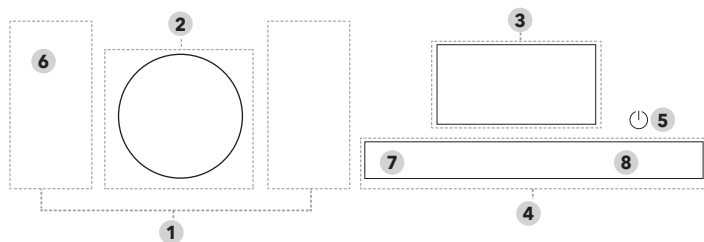

1. Συνδέστε τον εύκαμπτο σωλήνα εισαγωγής και ανοίξτε τη βρύση.
2. Συνδέστε το φινι του καλωδίου ρεύματος στην πρίζα.
3. Τοποθετήστε τον εύκαμπτο σωλήνα αποστράγγισης.
4. Ανοίξτε την πόρτα, βάλτε τα ρούχα στον κάδο και κλείστε την πόρτα. Προσθέστε απορρυπαντικό στη θήκη απορρυπαντικού και κλείστε τη θήκη.
5. Πατήστε το κουμπί ενεργοποίησης/απενεργοποίησης για να αρχίσει το πλυντήριο να λειτουργεί.
6. Επιλέξτε ένα κατάλληλο πρόγραμμα.
7. Προσαρμόστε τις ρυθμίσεις όπως η χρονοκαθυστέρηση, η θερμοκρασία, οι στροφές στυψίματος κ.λπ.
8. Πατήστε το κουμπί Start (Εναρξη).



Στην εικόνα παρουσιάζεται ένα απλό παράδειγμα πίνακα χειρισμού του μοντέλου. Η εικόνα παρέχεται μόνο για λόγους αναφοράς. Ανατρέξτε στο πραγματικό προϊόν.

| | |
|---|--|
| 1. Κύκλος | Τυποποιημένοι κύκλοι. |
| 2. Επιλογέας προγράμματος | Στρέψτε τον επιλογέα για να επιλέξετε ένα πρόγραμμα. |
| 3. Ενδειξη | Στην οθόνη εμφανίζονται πληροφορίες για το τρέχον πρόγραμμα και τον εκτιμώμενο χρόνο που απομένει ή ένας κωδικός εφόσον παρουσιαστεί κάποιο πρόβλημα. |
| 4. Wash (Πλύση) | Με αυτή την επιλογή αυξάνεται ο χρόνος πλύσης. Πατήστε το κουμπί +/- για να την ενεργοποιήσετε. Αν το πατήσετε ξανά, θα αυξηθεί ο χρόνος πλύσης κατά 10 λεπτά. Με κάθε πάτημα ο χρόνος αυξάνεται κατά 10 λεπτά με μέγιστο όριο τα 30 λεπτά. Στη συνέχεια, πέμπτο πάτημα θα ακυρώσει τον κύκλο πλύσης και με έκτο πάτημα θα πραγματοποιηθεί επιστροφή στην προεπιλεγμένη διάρκεια πλύσης. |
| 4. Rinse (Ξέβγαλμα) | Πατήστε την επιλογή για να αυξήσετε τη διάρκεια ξεβγάλματος (να αυξήσετε τον αριθμό του χρόνου ξεβγάλματος με βάση τον προεπιλεγμένο αριθμό χρόνων ξεβγάλματος του προγράμματος. Ο αριθμός των χρόνων ξεβγάλματος δεν μπορεί να είναι μικρότερος από την προεπιλεγμένη τιμή. Διαφορετικές διαδικασίες μπορούν να αυξήσουν τον αριθμό των πλύσεων. Για να εκτελέσετε τη λειτουργία «Rinse+Spin» (Ξέβγαλμα και στύψιμο), πατήστε το κουμπί «Rinse Plus» για 5 δευτερόλεπτα για να ακυρώσετε τη λειτουργία Rinse (Ξέβγαλμα) και μεταβείτε κατευθείαν στη λειτουργία Spin (Στύψιμο). |
| 4. Temp. (Θερμοκρασία) | Πατήστε για να αλλάξετε τη θερμοκρασία του νερού για το τρέχον πρόγραμμα. Το διαθέσιμο εύρος τιμών θερμοκρασίας εξαρτάται από το πρόγραμμα. Η επιλεγμένη θερμοκρασία θα εμφανιστεί στην οθόνη. |
| 4. Speed (Στροφές) | Πατήστε για να αλλάξετε τις στροφές στύψιματος για το τρέχον πρόγραμμα. Οι διαθέσιμες στροφές στύψιματος εξαρτώνται από το πρόγραμμα. Οι επιλεγμένες στροφές στύψιματος θα εμφανιστούν στην οθόνη. |
| 4. Delay (Χρονοκαθυστέρηση) | Πατήστε Delay (Χρονοκαθυστέρηση) πολλές φορές για να μετακινηθείτε κυκλικά στις διαθέσιμες επιλογές χρονοκαθυστέρησης (από 3 έως 24 ώρες με βήμα μίας ώρας). |
| 4. Start/Pause (Εναρξη/Παύση) | Πατήστε αυτό το κουμπί για να ξεκινήσετε/διακόψετε τη λειτουργία πλύσης. Πατήστε το κουμπί μία φορά για να ξεκινήσετε ένα πρόγραμμα. Για να διακόψετε τη λειτουργία, πατήστε το κουμπί ξανά. Μπορείτε να αλλάξετε τις ρυθμίσεις και τις επιλογές του προγράμματος. Για να συνεχίσετε τη λειτουργία που διακόψατε, πατήστε το κουμπί ξανά. |
|  | Ενεργοποίηση/απενεργοποίηση του πλυντηρίου. Αν ενεργοποιήσετε το πλυντήριο και δεν το χρησιμοποιήσετε για 10 λεπτά, απενεργοποιείται αυτόματα. |

Για να αλλάξετε πρόγραμμα κατά τη διάρκεια της πλύσης

- Πατήστε το κουμπί  Start/Pause για να διακοπεί η λειτουργία του πλυντηρίου.
- Επιλέξτε ένα άλλο πρόγραμμα.
- Πατήστε το κουμπί  Start/Pause ξανά για να ξεκινήσει ο νέος κύκλος.

Πίνακας διαδικασιών πλύσης

- Η απόδοση της πλύσης εξαρτάται από την ποιότητα του χρησιμοποιούμενου απορρυπαντικού. Χρησιμοποιείτε μόνο απορρυπαντικά που είναι κατάλληλα για πλυντήριο ρούχων.
- Αν απαιτείται ειδικό απορρυπαντικό, π.χ. για συνθετικά και μάλλινα υφάσματα, λάβετε υπόψη τις συστάσεις του κατασκευαστή.
- Μη χρησιμοποιείτε προϊόντα που προορίζονται για στεγνό καθαρίσμα όπως το τριχλωροαιθυλένιο ή άλλα παρόμοια. Επιλέξτε το καλύτερο απορρυπαντικό.

| Επισκόπηση προγράμματος | • Παρουσίαση των προγραμμάτων | Μέγιστο φορτίο (kg) | | Είδος απορρυπαντικού | | |
|--|---|---------------------|-----|----------------------|--------|-----------|
| | | | 9 | Γενικής χρήσης | Ειδικό | Μαλακτικό |
| Allergy Care (Περιποίηση για αντιμετώπιση αλλεργιών)  | <ul style="list-style-type: none"> • Πλύση σε υψηλή θερμοκρασία και με επιπλέον ξεβγάλματα για αποτελεσματική απομάκρυνση των υπολειμμάτων απορρυπαντικού. • Ο αμός παρέχει προστασία από τις αλλεργίες και εξαλείφει τα κοινά βακτήρια. | 4 | 4.5 | Υ/Σ | Υ/Σ | Π |
| Intensive (Εντατικό)  | <ul style="list-style-type: none"> • Για πολύ λερωμένα ρούχα. Ο χρόνος λειτουργίας είναι μεγαλύτερος από άλλους κύκλους. • Ο αμός παρέχει προστασία από τις αλλεργίες και εξαλείφει τα κοινά βακτήρια. | 8 | 9 | Υ/Σ | - | Π |
| Bedding (Κλινοσκεπάσματα)  | <ul style="list-style-type: none"> • Αυτή η διαδικασία είναι κατάλληλη για το πλύσιμο βαρύτερων ρούχων, όπως τζιν, κλινοσκεπάσματα κ.λπ. • Ο αμός παρέχει προστασία από τις αλλεργίες και εξαλείφει τα κοινά βακτήρια. | 6 | 7 | Υ/Σ | Υ/Σ | Π |
| Μαλλί | <ul style="list-style-type: none"> • Το πρόγραμμα για μάλλινα κουνάει και διαβρέχει τα ρούχα με ήπιο τρόπο για την προστασία των ινών του μαλλιού από πιθανή συρρίκνωση/παραμόρφωση. Συνιστάται ένα ουδέτερο απορρυπαντικό. | 2 | 2 | - | Υ/Σ | - |
| Sportswear (Αθλητικά) | <ul style="list-style-type: none"> • Αυτή η διαδικασία είναι κατάλληλη για τον καθαρισμό αθλητικών ειδών. | 3 | 3.5 | Υ/Σ | - | Π |
| Mix (Μικτής ύφανσης) | <ul style="list-style-type: none"> • Για ρούχα μεικτής ύφανσης από βαμβάκι και συνθετικές ίνες. | 4 | 4.5 | Υ/Σ | - | Π |
| Drum Clean (Καθαρισμός κάδου) | <ul style="list-style-type: none"> • Καθαρισμός του κάδου με την απομάκρυνση ρύπων και βακτηρίων από αυτόν. Βεβαιωθείτε ότι ο κάδος είναι άδειος. Μη χρησιμοποιείτε καθαριστικά για τον καθαρισμό του κάδου. | 0 | 0 | - | - | - |
| ECO 40-60 | <ul style="list-style-type: none"> • Για τον καθαρισμό φυσιολογικά λερωμένων βαμβακερών ρούχων που μπορούν να πλυθούν στους 40°C ή στους 60°C, μαζί στον ίδιο κύκλο. Ο κύκλος αυτός χρησιμοποιείται για την επίτευξη συμμόρφωσης με τους κανονισμούς οικολογικού σχεδιασμού της ΕΕ. • Αυτό το πρόγραμμα έχει οριστεί ως προεπιλογή. | 8 | 9 | Υ/Σ | - | Π |
| Βαμβακερό | <ul style="list-style-type: none"> • Για βαμβακερά, κλινοσκεπάσματα, τραπεζομάνιλα, εσώρουχα, πετσέτες ή πουκάμισα. Η διάρκεια της πλύσης και ο αριθμός των ξεβγαλιμάτων ρυθμίζονται αυτόματα ανάλογα με το φορτίο. | 8 | 9 | Υ/Σ | - | Π |
| +Prewash (Πρόπλυση) | <ul style="list-style-type: none"> • Προστίθεται μια προκαταρκτική διαδικασία πλύσης πριν την κύρια πλύση του προγράμματος για βαμβακερά. | 6 | 7 | Υ/Σ | - | Π |
| Super Quick (Πολύ σύντομο) | <ul style="list-style-type: none"> • Για λίγο λερωμένα ρούχα βάρους κάτω των 2,0 kg που θέλετε να πλύνετε γρήγορα. | 2 | 2 | Υ/Σ | - | Π |

| | | | | | | |
|---|--|---|-----|-----|---|---|
| Rinse+Spin (Ξέβγαλμα και στύψιμο) | <ul style="list-style-type: none"> Πρόσθετη διαδικασία ξεβγάλματος μετά την εφαρμογή μαλακτικού στα ρούχα. | 8 | 9 | - | - | Π |
| 20°C | <ul style="list-style-type: none"> Νέα ειδική διαδικασία σύμφωνα με τις ευρωπαϊκές προδιαγραφές που χρησιμοποιείται για το πλύσιμο ευαίσθητων ρούχων. Δεν μπορεί να επιλεγεί διαφορετική θερμοκρασία, παρά μόνο 20°C, για την προστασία των ρούχων. | 4 | 4.5 | Υ/Σ | - | Π |
| Shirt (Πουκάμισο) | <ul style="list-style-type: none"> Μπορείτε να επιλέξετε αυτή τη διαδικασία για το πλύσιμο πουκαμίων από βαμβάκι, λινό, συνθετικά υφάσματα ή μεικτής ύφανσης. | 3 | 3.5 | Υ/Σ | Υ | Π |

L = απορρυπαντικό σε μορφή γέλης/υγρού P = απορρυπαντικό σε σκόνη O = προαιρετικό - = Όχι

Εάν χρησιμοποιείτε υγρό απορρυπαντικό, δεν συνιστάται η επιλογή χρονοκαθυστερήσης.

Συνιστάται η χρήση: σκόνης πλυντηρίου για πλύση σε θερμοκρασία από 20°C έως 90°C, απορρυπαντικού για μάλλινα για πλύση σε θερμοκρασία από 20°C έως 40°C.

*Επιλέγεται θερμοκρασία πλύσης 90°C μόνο για ειδικές απαιτήσεις υγιεινής.

Delay (Χρονοκαθυστερήση)

Μπορείτε να ρυθμίσετε το πλυντήριο ώστε να ολοκληρώσει την πλύση αυτόματα σε μεταγενέστερο χρόνο, επιλέγοντας χρονοκαθυστερήση μεταξύ 3 και 24 ωρών (με βήμα 1 ώρας). Η ώρα που εμφανίζεται στην οθόνη είναι η ώρα που θα τελειώσει η πλύση.

1. Επιλέξτε ένα πρόγραμμα. Στη συνέχεια, αλλάξτε τις ρυθμίσεις του προγράμματος εάν είναι απαραίτητο.

2. Πατήστε **Delay** πολλές φορές μέχρι να οριστεί η επιθυμητή ώρα λήξης.

3. Πατήστε το κουμπί  **Start/Pause** (Εναρξη/Παύση).

Ανάβει η αντίστοιχη ένδειξη και εμφανίζεται το ρολόι.

4. Για να ακυρώσετε την επιλογή **Delay**, επανεκκινήστε το πλυντήριο πατώντας **On/Off**.

Πραγματικό παράδειγμα: Θέλετε να ολοκληρώσετε μια δίωρη πλύση σε 3 ώρες από τώρα. Για να συμβεί αυτό, επιλέξτε 3-ωρη χρονοκαθυστερήση για το τρέχον πρόγραμμα και πατήστε  **Start/Pause** στις 2:00 μ.μ. Τι συμβαίνει τότε; Το πλυντήριο αρχίζει να λειτουργεί στις 3:00 μ.μ. και τελειώνει στις 5:00 μ.μ.

Εικονίδιο ατμού

Εάν το εικονίδιο ανάβει συνεχώς, σημαίνει ότι έχει ενεργοποιηθεί η λειτουργία ατμού.

Λόγω της διαφορετικής διαμόρφωσης των μοντέλων, ορισμένα μοντέλα δεν έχουν αυτή τη λειτουργία. Δείτε το μοντέλο που έχετε στην κατοχή σας.

Κλειδί ασφαλείας



Για την αποφυγή ακούσιων ενεργειών από παιδιά, το κλειδί ασφαλείας απενεργοποιεί όλα τα κουμπιά εκτός από το  **On/Off**

• Για να ενεργοποιήσετε ή να απενεργοποιήσετε το κλειδί ασφαλείας, πατήστε παρατεταμένα τα κουμπιά **Wash** και **Rinse** ταυτόχρονα για 3 δευτερόλεπτα.

Όταν είναι ενεργό το κλειδί ασφαλείας, ανάβει η ένδειξη .

Σίγηση ηχητικών ειδοποιήσεων

Μπορείτε να ενεργοποιήσετε ή να απενεργοποιήσετε τον ήχο του επιλογέα προγράμματος και όλων των κουμπιών.

Πατήστε  για να ενεργοποιήσετε τον ήχο και  για να τον απενεργοποιήσετε. Όταν είναι απενεργοποιημένος ο ήχος, ανάβει η ένδειξη

Κλειδί πόρτας

Όταν η πόρτα δεν έχει κλείσει ή δεν έχει ασφαλίσει κανονικά, το εικονίδιο δεν ανάβει. Όταν κλείσετε σωστά την πόρτα, το εικονίδιο ανάβει συνεχώς.

Προσθήκη ρούχων

Πατήστε παρατεταμένα το κουμπί  Πατήστε παρατεταμένα το κουμπί **Start/Pause** για 3 δευτερόλεπτα. Αφού ξεκλειδωθεί η πόρτα, μπορεί να ξεκινήσει η λειτουργία προσθήκης ρούχων ενώ υπάρχει πλύση σε εξέλιξη.

Παρουσίαση άλλων λειτουργιών

Ξεκλείδωμα πόρτας σε έκτακτη ανάγκη (δεν υπάρχει σε ορισμένα μοντέλα)

- Εάν θέλετε να βγάλετε τα ρούχα όταν υπάρχει διακοπή ρεύματος που διαρκεί πολύ, βεβαιωθείτε ότι η στάθμη του νερού μέσα στον κάδο είναι κάτω από το όριο ασφαλείας, η θερμοκρασία είναι κάτω από τους 40°C και ο κάδος δεν περιστρέφεται. Στη συνέχεια, αποσυνδέστε τον εύκαμπτο σωλήνα αποστράγγισης και χαμηλώστε τον. Επανατοποθετήστε τον εύκαμπτο σωλήνα μετά την εξαγωγή του νερού.
- Ανοίξτε το καπάκι της αντλίας αποστράγγισης στην κάτω δεξιά γωνία της μπροστινής πλευράς και τραβήξτε τη ράβδο προς τα κάτω. Όταν ακούσετε έναν ήπιο ήχο, ανοίξτε την πόρτα και βγάλτε ή βάλτε τα ρούχα.
- Τοποθετήστε ξανά το καπάκι της αντλίας αποστράγγισης.
- Αυτή η μέθοδος μπορεί να χρησιμοποιηθεί μόνο σε περίπτωση έκτακτης ανάγκης.

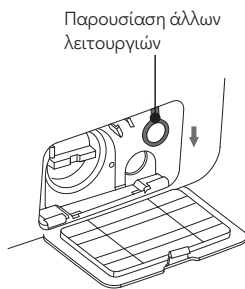

Λειτουργία συνέχισης

- Αυτό το πλυντήριο διαθέτει λειτουργία συνέχισης σε περίπτωση που διακοπεί η παροχή ρεύματος. Εάν υπάρχει διακοπή ρεύματος ή εάν αποσυνδεθεί το φις από την πρίζα κατά τη διάρκεια της πλύσης, το πλυντήριο διατηρεί την κατάσταση λειτουργίας στη μνήμη και συνεχίζει να λειτουργεί όταν αποκατασταθεί η παροχή ρεύματος.

Λειτουργία μνήμης (δεν υπάρχει σε ορισμένα μοντέλα)

- Αυτό το πλυντήριο διατηρεί στη μνήμη την τελευταία διαδικασία πλύσης. Όταν ενεργοποιήσετε ξανά το πλυντήριο, αυτό θυμάται τη διαδικασία πλύσης και τις ρυθμίσεις που κάνατε την τελευταία φορά (αυτό σημαίνει ότι, κατά την εκκίνηση του πλυντηρίου, επιλέγεται αυτόματα η διαδικασία της τελευταίας πλύσης).

Ζύγιση ρούχων

- Στην αρχή της πλύσης, το πλυντήριο εκτιμά το βάρος των ρούχων και παρέχει αυτόματα την απαιτούμενη δόση απορρυπαντικού (με την προϋπόθεση ότι υπάρχει αρκετό απορρυπαντικό στη θήκη). Στη συνέχεια, καθορίζει την ανάλογη ποσότητα νερού με στόχο την εξοικονόμηση νερού.

Προστασία από ανομοιόμορφη κατανομή φορτίου

- Όταν το πλυντήριο είναι έτοιμο να στύψει τα ρούχα και το φορτίο δεν είναι ομοιόμορφα καταμερισμένο μέσα στον κάδο, μπορεί να χρειαστεί λίγο χρόνο για να επιτύχει ομοιόμορφη κατανομή.
- Εάν, μετά από αυτό, τα ρούχα εξακολουθούν να μην είναι ομοιόμορφα καταμερισμένα μέσα στον κάδο, μπορεί να μειωθούν οι στροφές στύψιματος για να αποφευχθούν οι έντονοι κραδασμοί.
- Εάν τα ρούχα μέσα στον κάδο είναι υπερβολικά λίγα, το πλυντήριο μπορεί να μην τα στύψει λόγω της προστασίας από ανομοιόμορφη κατανομή φορτίου. Σε αυτήν την περίπτωση, θα πρέπει να προσθέσετε περισσότερα ρούχα στο πλυντήριο για να στύψει.

Διαβροχή (δεν υπάρχει σε ορισμένα μοντέλα)

- Αυτό το πλυντήριο διαθέτει τεχνολογία αυτόματης διανομής απορρυπαντικού. Το νερό ρέει στη θήκη του απορρυπαντικού και παρέχει απορρυπαντικό στο εσωτερικό του κάδου. Ψεκάζει νερό και στο τζάμι της θυρίδας παρακολούθησης. Έτσι, απομακρύνονται καλύτερα οι λεκέδες και ο αφρός από τα ρούχα και το τζάμι. Έτσι, η διαδικασία πλύσης γίνεται καθαρότερη και δημιουργείται ένα καθαρό περιβάλλον πλύσης με υψηλή απόδοση και εξοικονόμηση νερού!

Φωτισμός κάδου (δεν υπάρχει σε ορισμένα μοντέλα)

- Στην αρχή, στο τέλος και κατά τη διάρκεια της παύσης του προγράμματος, ανάβει ο λαμπτήρας του κάδου του πλυντηρίου. Μπορείτε να παρατηρήσετε την κατάσταση των ρούχων στο πλυντήριο και να απολαύσετε τον έξπνο τρόπο πλύσης.

ΣΗΜΕΙΩΣΗ

Λόγω της αναβάθμισης των μοντέλων του προϊόντος, η διαμόρφωση των λειτουργιών ενδέχεται να διαφέρει από αυτήν την περιγραφή. Βασιστείτε στις πραγματικές λειτουργίες του πλυντηρίου σας!

Τραβήξτε τη ράβδο σε περίπτωση έκτακτης ανάγκης

ΣΥΝΤΗΡΗΣΗ

Η σωστή συντήρηση του πλυντηρίου μπορεί να παρατείνει τη διάρκεια ζωής του



ΠΡΟΕΙΔΟΠΟΙΗΣΗ!

Πριν από οποιαδήποτε εργασία συντήρησης, βγάλτε το φως από την πρίζα ή αποσυνδέστε το ρεύμα και κλείστε τη βρύση.

Καθαρισμός εσωτερικής επιφάνειας κάδου

Τα υπολείμματα σκουριάς που αφήνουν τα μεταλλικά αντικείμενα στο εσωτερικό του κάδου θα πρέπει να αφαιρούνται αμέσως με απορροπτικό χωρίς χλώριο. Μη χρησιμοποιείτε ατσάλουσμα για τον καθαρισμό.

Καθαρισμός επιφανειών

1. Σε περίπτωση υπερχειλίσας νερού, σκουπίστε αμέσως με ένα στεγνό πανί για να το απορροφήσετε. Δεν επιτρέπεται να χρησιμοποιείτε αιχμηρά αντικείμενα.
2. Η επιφάνεια μπορεί να καθαριστεί με αραιωμένα, μη διαβρωτικά, ουδέτερα απορροπτικά, εάν είναι απαραίτητο.

Καθαρισμός αντλίας αποστράγγισης

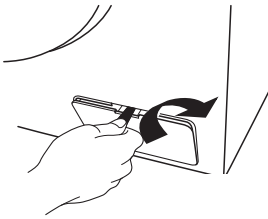

Ανοίξτε το κάλυμμα του φίλτρου με εργαλεία όπως ένα νόμισμα, κατά την κατεύθυνση που υποδεικνύεται στην εικόνα.

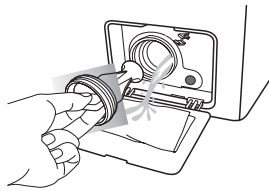

Ξεβιδώστε το φίλτρο προσέχοντας το παραμμένο νερό και απομακρύνετε τυχόν ξένα υλικά από το φίλτρο της αντλίας αποστράγγισης.

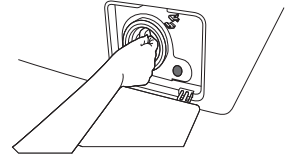

Τοποθετήστε ξανά το φίλτρο.

Καθαρισμός φίλτρου βαλβίδας εισόδου

Καθαρίστε το δικτυωτό φίλτρο του εύκαμπτου σωλήνα νερού μία ή δύο φορές ετησίως.

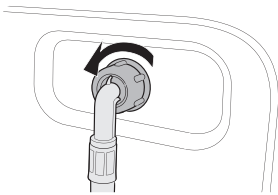

1. Απενεργοποιήστε το πλυντήριο ρούχων και βγάλτε το φως από την πρίζα.
2. Κλείστε τη βρύση.
3. Χαλαρώστε και αποσυνδέστε τον εύκαμπτο σωλήνα νερού από το πίσω μέρος του πλυντηρίου. Καλύψτε τον εύκαμπτο σωλήνα με ένα πανί για να αποφύγετε την εκροή νερού.
4. Χρησιμοποιήστε πένσα για να τραβήξετε το δικτυωτό φίλτρο από τη βαλβίδα εισόδου.

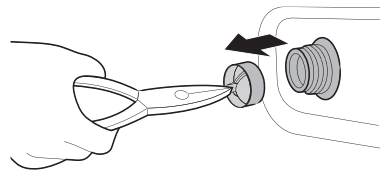

5. Βυθίστε το δικτυωτό φίλτρο βαθιά στο νερό, έτσι ώστε το συνδετικό μέσο με σπείρωμα να βυθίζεται επίσης.
6. Στεγνώστε το δικτυωτό φίλτρο πλέγματος εντελώς στη σκιά. Επανατοποθετήστε το δικτυωτό φίλτρο στη βαλβίδα εισόδου και επανασυνδέστε τον εύκαμπτο σωλήνα νερού στη βαλβίδα εισόδου.
7. Ανοίξτε τη βρύση.

Καθαρισμός θήκης απορρυπαντικού

1. Ανοίξτε τη θήκη πιέζοντας προς τα κάτω τον μοχλό απελευθέρωσης στο εσωτερικό της.
2. Αφαιρέστε τον οδηγό υγρού απορρυπαντικού από τη θήκη.
3. Καθαρίστε τα υπολείμματα της θήκης σε τρεχούμενο νερό χρησιμοποιώντας μια μαλακή βούρτσα.
4. Καθαρίστε την εσοχή της θήκης χρησιμοποιώντας μια μαλακή βούρτσα.
5. Επανατοποθετήστε τον οδηγό υγρού απορρυπαντικού στη θήκη.
6. Σύρετε τη θήκη προς τα μέσα για να την κλείσετε.

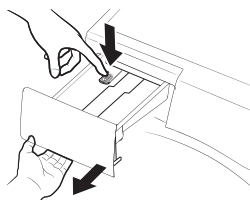

Η εικόνα παρέχεται μόνο για λόγους αναφοράς. Ανατρέξτε στο πραγματικό προϊόν.

ΣΗΜΕΙΩΣΗ

1. Όταν χρησιμοποιήσετε Ξανά το πλυντήριο ρούχων, βεβαιωθείτε ότι η θερμοκρασία περιβάλλοντος είναι πάνω από 0°C.
2. Εάν το πλυντήριο ρούχων βρίσκεται σε χώρο όπου μπορεί να παγώσει εύκολα, φροντίστε να στραγγίζετε σχολαστικό το νερό που παραμένει μέσα στον σωλήνα αποστράγγισης και στον σωλήνα εισαγωγής.
3. Επικοινωνήστε με έναν τεχνικό εάν το πλυντήριό σας είναι παγωμένο.

ΑΝΤΙΜΕΤΩΠΙΣΗ ΠΡΟΒΛΗΜΑΤΩΝ

| Πρόβλημα | Λύση |
|--|---|
| Έχει απομείνει λίγο νερό μέσα στο πλυντήριο | Αυτό είναι φυσιολογικό και είναι το αποτέλεσμα δοκιμών με νερό που πραγματοποιούνται στο εργοστάσιο. |
| Το πλυντήριο δεν λειτουργεί | Ελέγξτε εάν το φιλτράρισμα έχει τοποθετηθεί καλά στην πρίζα. Ελέγξτε εάν η βρύση είναι ανοιχτή. Ελέγξτε εάν έχει πατηθεί το κουμπί On/Off. Ελέγξτε εάν έχει πατηθεί το κουμπί Start/Pause. Ελέγξτε εάν έχει ενεργοποιηθεί η λειτουργία χρονοκαθυστέρησης. |
| Διαρροή νερού | Ελέγξτε και στερεώστε τον εύκαμπτο σωλήνα εισαγωγής. Καθαρίστε τον εύκαμπτο σωλήνα αποστράγγισης και, εφόσον χρειάζεται, ζητήστε από έναν τεχνικό να τον επισκευάσει. |
| Μη φυσιολογικός θόρυβος και έντονοι κραδασμοί | Ελέγξτε εάν έχουν αφαιρεθεί τα μπουλόνια μεταφοράς. Ελέγξτε εάν το πλυντήριο είναι σε οριζόντια θέση με ρύθμιση των βάσεων. Ελέγξτε εάν το πλυντήριο έχει τοποθετηθεί σε σταθερό και επίπεδο δάπεδο. Ελέγξτε εάν υπάρχουν τσιμπιδάκια μαλλιών ή άλλα μεταλλικά αντικείμενα μέσα στον κάδο. |
| Το αποτέλεσμα της πλύσης δεν είναι ικανοποιητικό | Επιλέξτε ένα κατάλληλο πρόγραμμα. Προσθέστε τη σωστή ποσότητα απορρυπαντικού ακολουθώντας τις οδηγίες της συσκευασίας του απορρυπαντικού. |
| Το πλυντήριο δεν αποκρίνεται στο πάτημα των κουμπιών | Ελέγξτε εάν έχει ενεργοποιηθεί η λειτουργία κλειδώματος ασφαλείας. Πατήστε πρώτα το κουμπί Start/Pause και στη συνέχεια τα άλλα κουμπιά. |
| Η πραγματική διάρκεια του προγράμματος δεν αντιστοιχεί στον χρόνο που εμφανίζεται στην οθόνη | Ελέγξτε εάν τα ρούχα είναι καλά διασκορπισμένα μέσα στον κάδο. Ελέγξτε εάν η αποστράγγιση ή η εισαγωγή του νερού γίνεται σωστά. |
| Το πλυντήριο γεμίζει κατά την αποστράγγιση | Ελέγξτε εάν το μέγιστο ύψος του εύκαμπτου σωλήνα αποστράγγισης είναι μικρότερο από 65 cm. Ελέγξτε εάν ο εύκαμπτος σωλήνας αποστράγγισης είναι βυθισμένος. |

























| Ένδειξη | Ερμηνεία | Λύση |
|---------|--|---|
| E 1 | Το πλυντήριο γεμίζει αργά | Ελέγξτε εάν η βρύση είναι ανοιχτή. Ελέγξτε εάν η πίεση του νερού είναι πολύ χαμηλή. Ελέγξτε εάν ο εύκαμπτος σωλήνας εισαγωγής είναι φραγμένος. |
| E 2 | Η αποστράγγιση του νερού διαρκεί πολύ | Ελέγξτε εάν η αντλία αποστράγγισης είναι φραγμένη. Επικοινωνήστε με έναν τεχνικό εάν χρειάζεται. |
| E 3 | Η πόρτα δεν έχει κλείσει | Κλείστε καλά την πόρτα. Ελέγξτε εάν έχουν εγκλωβιστεί ρούχα μεταξύ της πόρτας και του λάστιχου. Επικοινωνήστε με έναν τεχνικό εάν χρειάζεται. |
| E 4 | Υπερχείλιση νερού | Το νερό εισάγεται αυτόματα στο πλυντήριο μέχρι η στάθμη του νερού να είναι κατάλληλη για τη διαδικασία πλύσης. Επικοινωνήστε με έναν τεχνικό εάν χρειάζεται. |
| E 5 | Το μοτέρ έχει βλάβη | Επικοινωνήστε με έναν τεχνικό. |
| E 6 | Ο θερμοαντήρας δεν λειτουργεί | Επικοινωνήστε με έναν τεχνικό. |
| E 7 | Υπάρχει βλάβη στον αισθητήρα θερμοκρασίας | Επικοινωνήστε με έναν τεχνικό. |
| E 8 | Ασύμβατο λογισμικό/υλικό στην κεντρική πλακέτα και στον αντιστροφέα συχνότητας | Επικοινωνήστε με έναν τεχνικό. |
| E 9 | Αστοχία επικοινωνίας | Επικοινωνήστε με έναν τεχνικό. |
| E 10 | Βλάβη αντιστροφέα | Επικοινωνήστε με έναν τεχνικό. |
| E P | Η διαδικασία που εκτελείται δεν αντιστοιχεί στο πρόγραμμα που δείχνει ο επιλογέας. | Στρέψτε τον επιλογέα στο πρόγραμμα που αντιστοιχεί στη διαδικασία που εκτελείται. |

ΣΗΜΕΙΩΣΗ

Για τις πραγματικές ενδείξεις σφαλμάτων, δείτε το μοντέλο που έχετε στην κατοχή σας. Οι ενδείξεις σφαλμάτων διαφέρουν από μοντέλο σε μοντέλο.

ΠΑΡΑΡΤΗΜΑ

Ετικέτα περιποίησης υφάσματος

| | | | |
|---|--|---|---|
|  | Ανθεκτικό υλικό |  | Μπορεί να σιδερωθεί με μέγιστη θερμοκρασία 100°C |
|  | Ευαίσθητο ύφασμα |  | Δεν μπορεί να σιδερωθεί |
|  | Μπορεί να πλυθεί στους 90°C |  | Μπορεί να καθαριστεί στεγνά με οποιονδήποτε διαλύτη |
|  | Μπορεί να πλυθεί στους 60°C |  | Στεγνό καθάρισμα μόνο με υπερχλωρικά, βενζίνη, καθαρό οινόπνευμα ή R113 |
|  | Μπορεί να πλυθεί στους 40°C |  | Στεγνό καθάρισμα μόνο με κηροζίνη, καθαρό οινόπνευμα ή R113 |
|  | Μπορεί να πλυθεί στους 30°C |  | Απαγορεύεται το στεγνό καθάρισμα |
|  | Μπορεί να πλυθεί στο χέρι |  | Στέγνωμα σε επίπεδη επιφάνεια |
|  | Μόνο στεγνό καθάρισμα |  | Μπορεί να απλωθεί για να στεγνώσει |
|  | Μπορεί να χρησιμοποιηθεί λευκαντικό σε κρύο νερό |  | Στέγνωμα σε κρεμάστρα ρούχων |
|  | Μη χρησιμοποιείτε λευκαντικό |  | Στέγνωμα σε στεγνωτήριο, κανονική θερμοκρασία |
|  | Μπορεί να σιδερωθεί με μέγιστη θερμοκρασία 200°C |  | Στέγνωμα σε στεγνωτήριο, χαμηλή θερμοκρασία |
|  | Μπορεί να σιδερωθεί με μέγιστη θερμοκρασία 150°C |  | Όχι στεγνωτήριο |

Προειδοποίηση για το ηλεκτρικό ρεύμα

Για να αποφύγετε πυρκαγιά, ηλεκτροπληξία και άλλα ατυχήματα, να θυμάστε τα εξής:

- Μόνο η τάση που αναγράφεται στην πινακίδα στοιχείων μπορεί να χρησιμοποιηθεί. Εάν δεν είστε βέβαιοι για την τάση της οικιακής εγκατάστασης, επικοινωνήστε με τον ΔΕΔΔΗΕ.
- Όταν χρησιμοποιείται η λειτουργία θέρμανσης, η μέγιστη ένταση ρεύματος που διαρρέει το πλυντήριο φτάνει τα 10 Α. Γι' αυτό, βεβαιωθείτε ότι η ηλεκτρολογική εγκατάσταση (ένταση ρεύματος, τάση και καλώδιο) μπορεί να ικανοποιήσει τις απαιτήσεις φορτίου του πλυντηρίου.
- Προφυλάξτε σωστά το καλώδιο ρεύματος. Το καλώδιο ρεύματος πρέπει να στερεωθεί έτσι ώστε να μη μπερδεύεται στα πόδια ανθρώπων ή με άλλα πράγματα και να υποστεί ζημιά. Ιδιαίτερη προσοχή πρέπει να δοθεί στη θέση του φισ.
- Μην υπερφορτώνετε την πρίζα του τοίχου και μη χρησιμοποιείτε προέκταση καλωδίου.
- Η υπερφόρτωση της καλωδίωσης μπορεί να προκαλέσει πυρκαγιά ή ηλεκτροπληξία. Μη βγάξετε το φισ από την πρίζα με βρεγμένο χέρι.
- Για την ασφάλειά σας, το φισ του καλωδίου ρεύματος πρέπει να συνδέεται σε πρίζα με γείωση. Πραγματοποιήστε προσεκτικούς ελέγχους και βεβαιωθείτε ότι η πρίζα σας έχει κατάλληλη και αξιόπιστη γείωση.

Προστασία του περιβάλλοντος

- Το πλυντήριο κατασκευάζεται από ανακυκλώσιμα υλικά. Εάν αποφασίσετε να απορρίψετε αυτό το πλυντήριο, τηρήστε τους σχετικούς τοπικούς κανονισμούς. Κόψτε το καλώδιο έτσι ώστε να μην είναι δυνατή η σύνδεση του πλυντηρίου σε παροχή ρεύματος. Βγάλτε την πόρτα έτσι ώστε τα μικρά ζώα και τα παιδιά να μη μπορούν να παγιδευτούν μέσα στο πλυντήριο.
- Μη χρησιμοποιείτε μεγαλύτερη ποσότητα απορρυπαντικού από τη συνιστώμενη στις οδηγίες του κατασκευαστή του απορρυπαντικού.
- Τα προϊόντα αφαίρεσης λεκέδων και τα λευκαντικά θα πρέπει να χρησιμοποιούνται πριν το πρόγραμμα πλύσης μόνο όταν είναι απολύτως απαραίτητο.
- Για να εξοικονομήσετε νερό και ενέργεια, πλένετε με γεμάτο πλυντήριο (το ακριβές βάρος των ρούχων εξαρτάται από το επιλεγμένο πρόγραμμα πλύσης).

Ορθή απόρριψη του προϊόντος



Αυτή η σήμανση υποδεικνύει ότι αυτό το προϊόν δεν θα πρέπει να απορρίπτεται με άλλα οικιακά απόβλητα σε ολόκληρη την ΕΕ. Για να αποφευχθούν πιθανές ζημιές στο περιβάλλον ή την ανθρώπινη υγεία από την ανεξέλεγκτη διάθεση απορριμμάτων, ανακυκλώστε το υπεύθυνα για να προαγάγετε την αειφόρο επαναχρησιμοποίηση των υλικών πόρων. Για να επιστρέψετε τη μεταχειρισμένη συσκευή σας, χρησιμοποιήστε τα συστήματα επιστροφής και συλλογής ή επικοινωνήστε με το κατάστημα από το οποίο αγοράσατε το προϊόν. Εκεί μπορούν να παραλάβουν αυτό το προϊόν για περιβαλλοντικά ασφαλή ανακύκλωση.



ΣΗΜΕΙΩΣΗ:

1. Η ταξινόμηση της ενεργειακής απόδοσης έγινε με το πρόγραμμα «ECO 40-60».
2. Σαρώστε τον κωδικό QR που εμφανίζεται στην ετικέτα ενεργειακής απόδοσης για περισσότερες πληροφορίες σχετικά με το προϊόν.
3. Όταν εμφανίζονται κωδικοί σφάλματος στο πλυντήριο, επικοινωνήστε με το τμήμα υποστήριξης μετά την πώληση για να αντιμετωπιστεί το πρόβλημα. Δεν φέρουμε καμία ευθύνη για τυχόν προβλήματα που οφείλονται σε επισκευή από μη εξουσιοδοτημένα άτομα.
4. Εάν θέλετε να παραγγείλετε ανταλλακτικά ή παρελκόμενα, μπορούμε να τα αποστείλουμε εντός 15 εργάσιμων ημερών από την παραγγελία.
5. Για τη βελτίωση της απόδοσης του πλυντηρίου ρούχων, μπορούμε να τροποποιούμε την εμφάνιση και τα τεχνικά χαρακτηριστικά χωρίς προειδοποίηση.
6. Μετά την ολοκλήρωση του προγράμματος πλύσης, εμφανίζεται η ένδειξη «END» για 10 λεπτά.

Τεχνικά χαρακτηριστικά προϊόντος

| | | |
|----------------------------------|----------------|-----------------------|
| Μοντέλο | WF81480T | WF91480T WF91480TS |
| Καθαρό βάρος | 8kg | 9kg |
| Τάση | 220-240V~/50Hz | |
| Ονομαστική ισχύς | 1900W | |
| Πίεση νερού | 0.05-0.BMPa | |
| Εξωτερικές διαστάσεις (ΠxΒxΥ) mm | 600x530x850mm | 600x570x850mm |



ΣΗΜΕΙΩΣΗ:

Όλες οι εικόνες του εγχειριδίου χρησιμοποιούνται μόνο για λόγους σχηματικής απεικόνισης. Ενδέχεται να διαφέρουν από το πλυντήριο που έχετε στην κατοχή σας.

BIZTONSÁGI ÓVINTÉZKEDÉSEK



FIGYELEM

A tűz, áramütés vagy személyi sérülés veszélyének csökkentése érdekében a készülék használata során tartsa be az alapvető óvintézkedéseket, beleértve az alábbiakat:

1. Ha a tápkábel megsérül, a további veszélyek elkerülése érdekében azt csak a gyártó, annak szakszervize, vagy egy megfelelő végzettséggel rendelkező szakember cserélheti ki
2. A mosógéphez a mellékelt új tömlőkészleteket kell használni, régiákat nem szabad újra felhasználni.
3. A készüléket gyermekek, valamint fizikai, érzékszervi vagy értelmi képességeikben korlátozott, illetve a készüléket és annak használatát nem ismerő személyek csak olyan felügyelete mellett használhatják, aki a berendezés biztonságos módon történő használatára és az ezzel járó veszélyekre vonatkozó szabályokat megismerte.
4. A készüléket 8 éven aluli gyermekek, valamint fizikai, érzékszervi vagy értelmi képességeikben korlátozott, illetve a készüléket és annak használatát nem ismerő személyek csak olyan felügyelete mellett használhatják, aki a berendezés biztonságos módon történő használatára és az ezzel járó veszélyekre vonatkozó szabályokat megismerte.
5. Ne takarja el a mosógép alján lévő szellőzőnyílásokat!
6. Ügyeljen rá, hogy gyermekei ne játsszanak a készülékkel!
7. Ezt a készüléket háztartási és ahhoz felhasználásra tervezték, mint például:
 - a. üzletek, irodák és egyéb munkakörnyezetek személyzeti konyhái;
 - b. tanyák;
 - c. az ügyfelek által szállodákban, motelekben és egyéb szálláshelyeken;
 - d. motelekben szintén a vendégek számára;
 - e. lakóházak vagy mosodák közös használatú területein.
8. Ügyeljen arra, hogy a hálózati feszültség és frekvencia megegyezzen a mosógépen feltüntetett értékkel.
9. Az Ön biztonsága érdekében a tápkábel csatlakozóját földelt aljzatba kell dugni. Alaposan ellenőrizze, és győződjön meg arról, hogy az aljzat megfelelő és a védőföldelés megbízhatóan működik.
10. Ne használjon olyan aljzatot, amelynek névleges áramerőssége kisebb, mint a mosógépé.
11. Ha a készülék bármilyen módon megsérült, vagy alkatrészek hiányoznak, ne használja tovább.
12. Soha ne húzza ki a hálózati csatlakozót nedves kézzel.
13. Azonnal cserélje ki az elhasználódott tápkábelt, a meglazult dugókat/aljzatokat.
14. Tisztítás vagy javítás előtt húzza ki a mosógép tápkábelét a konnektorból.
Az ajtó kinyitása előtt ellenőrizze, hogy a dobban lévő víz lefolyt-e. Kérjük, ne nyissa ki az ajtót, ha víz látható a dobban.
15. Az üvegajtó nagyon forró lehet működés közben. Tartsa távol a gyerekeket és a háziállatokat a mosógéptől működés közben.
16. A készüléket csak a gyártó utasításainak és a helyi biztonsági előírásoknak megfelelően lehet az elektromos- és a vízhálózathoz csatlakoztatni.
17. A gép üzemeltetése előtt minden csomagolást és dobrögzítő csavart el kell távolítani. Ellenkező esetben a mosógép súlyosan megrongálódhat a ruhák mosása közben.
18. Tűz- és robbanásveszélyes vagy mérgező szerek (benzin, alkohol stb.) nem használhatók mosószerként. Kérjük, csak a gépi mosásra alkalmas mosószereket válasszon.
19. Vigyázzon amikor a készülék a forró mosó vizet enged le, nehogy leforrassa magát vele!
20. Soha ne a tápkábelnél fogva húzza ki a villásdugót a konnektorból!
21. A csomagolóanyagok veszélyesek lehetnek a gyerekekre. Kérjük, tartsa az összes csomagolóanyagot (műanyag zacskók, habok stb.) távol a gyerekektől.
22. Ne másszon fel és ne üljön fel a mosógépre.
23. Minden használat előtt ellenőrizze a dobot, mert a kisgyermekek és a háziállatok bemászhatnak a készülékbe.
24. Ne támaszkodjon a mosógép ajtajának.

FONTOS TIPPEK

- Ez a mosógép nem beépíthető.
- Ez a mosógép csak beltéri használatra alkalmas.
- Győződjön meg róla, hogy a ruhák minden zsebe üres. Az éles és kemény tárgyak, mint például érme, bross, szög, csavar vagy kő stb. súlyos károkat okozhatnak a mosógépben.
- A ruhák mosása után azonnal zárja el és kapcsolja ki a víz- és áramellátást.
- A mosógép nem helyezhető el fürdőszobában vagy nagyon nedves helyiségekben, valamint robbanásveszélyes vagy maró gázokat tartalmazó helyiségekben.
- Az első használat előtt indítsa el egyszer üresen a mosógépet.
- Ne próbálja meg kijavítani, vagy cserélni a mosógép alkatrészeit, kivéve, ha azt a felhasználói javítási útmutató kifejezetten ajánlja, és rendelkezik az elvégzéséhez szükséges ismeretekkel és készségekkel.
- Tilos szőnyeget és acélhuzal-betétes melltartókat mosni.
- Soha ne töltsön vizet kézzel mosás közben.
- A program befejezése után várjon két percet az ajtó kinyitásával.
- A gép mozgatása előtt a felgyülemlett vizet le kell engedni a gépből. Óvatosan emelje meg a gépet. Emelés közben soha ne fogja meg a gép kiálló részeit. A gép ajtaja nem használható fogantyúként a szállítás során.

A MOSÓGÉP ÁTTEKINTÉSE

**ŐRIZZE MEG EZEKET AZ UTASÍTÁSOKAT!
A GÉP KIZÁRÓLAG HÁZTARTÁSI HASZNÁLATRA ALKALMAS!**

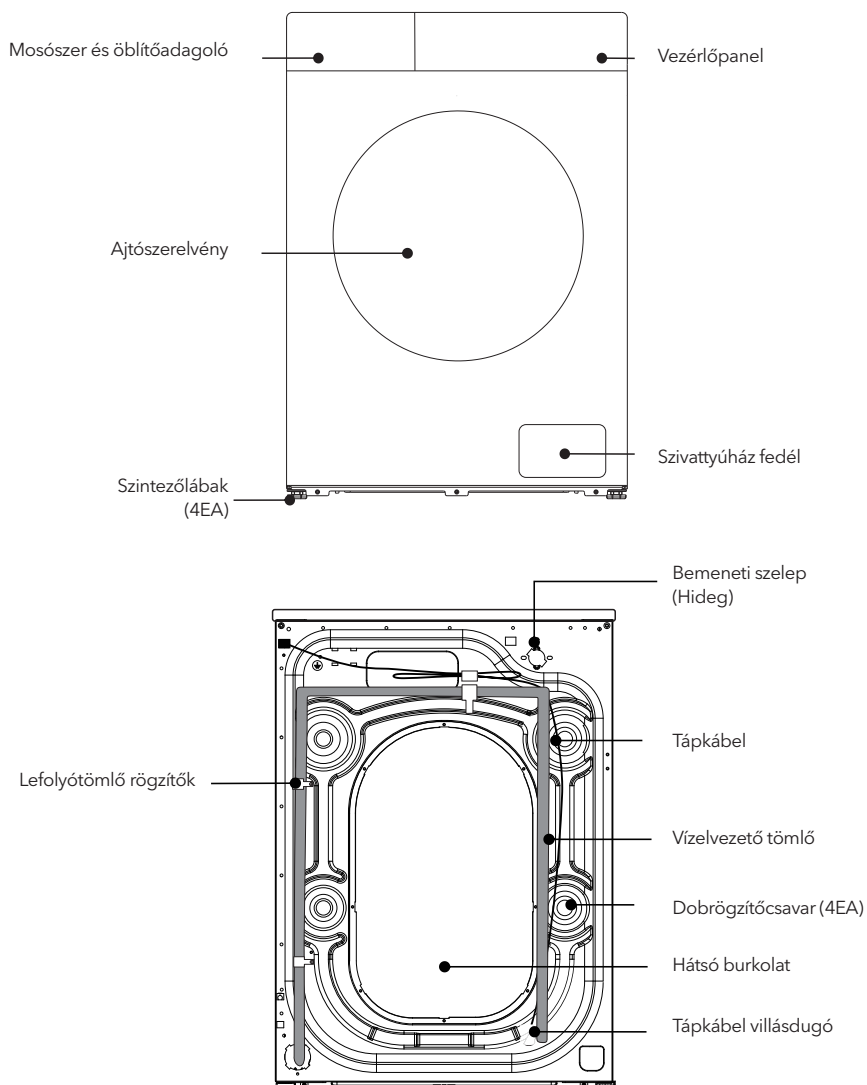

A kép csak illusztráció, a készülék ettől eltérő lehet.

MOSÓGÉP BESZERELÉSE

MEGJEGYZÉS

Javasoljuk, hogy az új mosógépet szakképzett ember szerelje be. Ha úgy érzi, hogy rendelkezik a mosógép beszereléséhez szükséges ismeretekkel, kérjük, a beszerelés előtt figyelmesen olvassa el a beszerelési útmutatót.

Szükséges eszközök

A mosógép beszereléséhez a következő eszközökre lehet szüksége:

- Olló
- Fogó
- Szabványos csavarhúzó
- Kesztyű
- Csavarkulcs

A mosógép kicsomagolása

Csomagolja ki a mosógépet, és ellenőrizze, hogy nem sérült-e meg a szállítás során. Győződjön meg arról is, hogy a mellékelt táskában lévő összes elemet (az alábbiakban látható módon) megkapta. Ha a szállítás során a mosógépben bármilyen sérülés keletkezett, vagy bármelyik elem hiányzik vagy megsérült, kérjük, azonnal lépjen kapcsolatba a helyi kereskedővel.

| Bemeneti tömlő (hideg víz) | Takarófedél (a dobörgzítő csavarok helyére) | Vízleeresztő tömlő konzol | Csavarkulcs 1. A vízszinteséhez. 2. A gép hátulján lévő szállítócsavar eltávolításához) |
|---|---|---|---|
|  |  |  |  |

A helykiválasztása

Before installing the washer, the location characterized as follows shall be selected:

- Stabil, száraz és sík felület
- Ne érje közvetlen napfény
- Megfelelően szellőző
- A szobahőmérséklet 0 °C felett és 40 °C alatt van
- A környezeti páratartalomnak 95% alatt kell lennie (ha a hőmérséklet 25°C).
- Tartsa távol az olyan hőforrásoktól, mint a szén- vagy a gáztüzelésű készülékek.
- Ügyeljen arra, hogy a mosógép ne álljon a tápkábelen.
- Ne helyezze a mosógépet szőnyegpadlóra.

Távolítsa el a szállítócsavarokat

A mosógép használata előtt a gép hátuljáról el kell távolítani a dobörgzítő csavarokat. Kérjük, a következő lépéseket tegye meg a csavarok eltávolításához:

MEGJEGYZÉS

A dobörgzítő csavarokat őrizze meg későbbi felhasználásra.

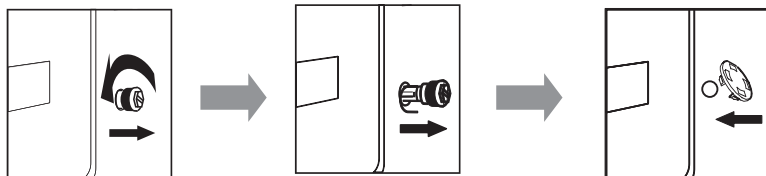

1. Lazítsa meg a négy tranzitsavart egy villáskulccsal.

2. Fogja meg a csavarok fejét, és húzza át a lyuk széles részén. Ismételje meg ezt minden egyes csavarral.

3. Helyezze fel a takarófedeleket.

A mosógép szintezése

A mosógépet 0 °C-nál nem alacsonyabb környezeti hőmérsékleten és kizárólag beltérben helyezze el, mert egyéb esetben károsodhat a programvezérlő.

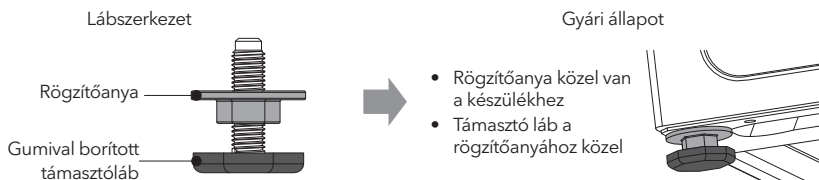

MEGJEGYZÉS

A telepítés megkönnyítése érdekében előfordulhat, hogy a lábak gyári állapota nem mindegyike zárolt, kérjük, a szint beállítása előtt győződjön meg róla, hogy mind a négy lábat zárolta.

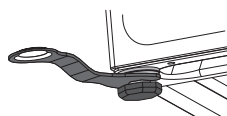

1. A gép elhelyezésekor ellenőrizze, hogy az alsó láb gyári állapotban van-e. Ha nem, kérjük, állítsa vissza az alsó lábat a gyári állapotba: a rögzítőanya szorosan a készülékház alján van rögzítve, a támasztóláb pedig enyhén a rögzítőanyához van tekerve.

2. Miután a gépet elhelyezte, nyomja meg mindkét kezével felváltva a mosógép felső fedőlapjának szemközti sarkait, és rázza meg függőlegesen lefelé, hogy ellenőrizze, hogy a tartó láb elég stabilan tartja-e a készüléket.

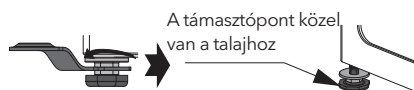

A támasztópont közel van a talajhoz

Ellenőrizze, hogy a támasztólábak nem mozdulnak-e el újra.

3. Annak érdekében, hogy a gépet a megfelelő helyzetbe tudja állítani, lazítsa meg a rögzítőanyát az ábrán látható irányoknak megfelelően: a mellékelt villáskulccsal a megfelelő magasságig, amíg a támasztóláb közel nem kerül a talajhoz, és a gép már nem billeg.

4. Végül tekerje vissza a záróanyát a csavarkulccsal a készülékház aljára, hogy rögzítse azt (a támasztólábat kézzel is rögzítheti, hogy addig ne mozduljon el).

FIGYELEM!

1. A gépnek tökéletesen vízszintesnek és stabilnak kell lennie. Engedje le a lábakat, amennyire csak lehetséges.
2. A helytelen szintezés hangos működést, a gép vibrálását, a gép elmozdulását és más rendellenes jelenségeket okozhat.
3. A szellőzőnyílás a gép alján van kialakítva (megakadályozva az eltömődést). A mosógépet stabil, sima és csúszásmentes talajra telepítse. Ne helyezze a mosógépet puha takaróra vagy fapadlóra, illetve különböző asztalokra és állványokra, a felesleges sérülések elkerülése végett.

A víz bekötése

Menetes vízcsaphoz való csatlakoztatás



1. Csatlakoztassa a víztömlőt a vízcsaphoz, majd fordítsa el a csatlakozót az óramutató járásával megegyező irányba az ábrán látható módon.

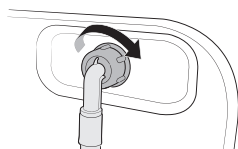

2. Csatlakoztassa a víztömlő másik végét a mosógép hátulján lévő bemeneti szelephez. A tömlő meghúzásához forgassa el a tömlőgyűrűt az óramutató járásával megegyező irányba.

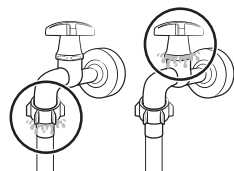

3. Nyissa ki a vízcsapot, és ellenőrizze, hogy a csatlakozási helyek környékén nincs-e szivárgás. Ha van, úgy ismételje meg a korábbi lépéseket.

Csatlakozás nem menetes vízcsaphoz

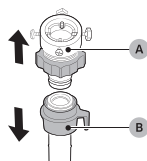

1. Vegye le az adaptert (A) a víztömlőről (B).

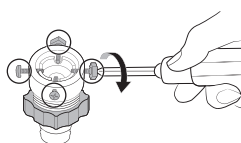

2. Egy csillagfejű csavarhúzóval lazítsa meg az adapter négy csavarját.

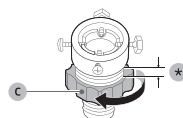

3. Fogja meg az adaptert, és a (C) részt a nyíl irányába forgatva lazítsa meg 5 mm-rel (*).

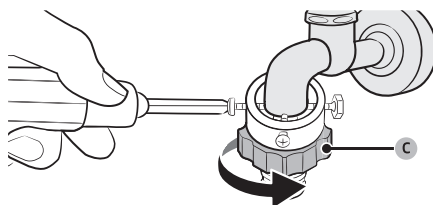

4. Helyezze az adaptert a vízcsapra, majd az adapter felemelése közben lazítsa meg a csavarokat.

5. Fordítsa a (C) részt a nyíl irányába, hogy lazítson a kötésen.

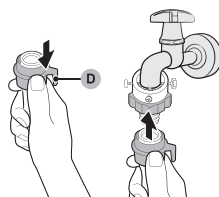

6. Miközben lehúzza a (D) részt a víztömlőn, csatlakoztassa a víztömlőt az adapterhez. Ezután engedje el a (D) részt. A tömlő kattanó hanggal illeszkedik az adapterbe.

7. A vízcső csatlakoztatásának befejezéséhez lásd a 2. és 3. pontot a "Menetes vízcsaphoz való csatlakoztatás" című részben.

MEGJEGYZÉS

- Ha a csatlakoztatás a tömlő szivárog, akkor ismételje meg a lépéseket a bemeneti tömlő csatlakoztatásához.
- Ne hajlítsa meg a tömlőt.
- A mosógép használata előtt minden alkalommal gondosan ellenőrizze a bemeneti tömlő csatlakoztatását.

A vízleeresztő cső csatlakoztatása a fali kiálláshoz

- A lefolyócsövet 65-100 cm magasságban kell elhelyezni a padló felett, különben a víz visszafolyhat.
- A mellékelt lefolyótömlő-tartókonzol segítségével a csövet a fali kiállásba vagy a fürdőkádba is behelyezheti.
- Ügyeljen a csatlakozások megfelelő tömítésére.

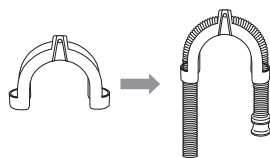

MEGJEGYZÉS

A lefolyótömlő vége nem érhet vízbe, különben a vízvezetés nem lesz megfelelő.

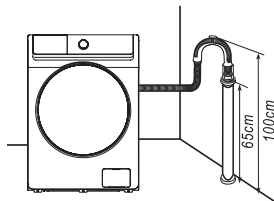

- Mivel a készülék a felfűtési szakaszban maximális áramfelvétele 10 A, így győződjön meg arról, hogy az otthoni hálózat (áram, hálózati feszültség és vezeték) megfelel az elektromos készülékek normál terhelési követelményeinek.
- Kérjük a készüléket egy megfelelően beszerelt és megfelelően földelt aljzathoz csatlakoztassa.
- Győződjön meg arról, hogy a helyi hálózat megfelel-e a készüléken feltüntetett értékeknek.
- A hálózati csatlakozónak illeszkednie kell az aljzathoz.
- Ne használjon multifunkciós fali aljzatot vagy hosszabbítókábelt.
- Ne csatlakoztassa és ne húzza ki a dugót nedves kézzel.
- A villásdugó kihúzásakor szorosan fogja meg a azt, majd húzza ki. Ne rángassa a tápkábelt.
- Ha a tápkábel megsérül, a további veszélyek elkerülése érdekében azt csak a gyártó, annak szakszervize, vagy egy megfelelő végzettséggel rendelkező szakember cserélheti ki.

FIGYELEM!

1. A készüléket csak megfelelő védőföldeléssel ellátott konnectorhoz szabad csatlakoztatni. Rövidzárlat esetén a földelés csökkentheti az áramütés veszélyét.
2. A mosógépet önálló áramkörrel kell használni a többi készüléktől elkülönítve. Ellenkező esetben a kismegszakító leoldhat, vagy a biztosíték kiéghet.

A KÉSZÜLÉK HASZNÁLATA

Ruhák szortírozása

Kérjük, figyelmesen olvassa el a következőket, hogy elkerülje a mosógép meghibásodását és a ruhák károsodását.

1. Ne tegyen több ruhát a mosógépbe, mint a névleges kapacitás.
2. Válogassa szét a szennyes ruhát szín és ápolási címke szerint. A legtöbb ruhadarab gallérján vagy oldalsó varrásán textilápolási címke található.
3. Győződjön meg róla, hogy minden zseb üres. Az idegen tárgyak (pl. szögek, érmék, gemkapcsok stb.) károsíthatják a ruhadarabokat és a gép alkatrészeit.
4. Mosás előtt zárja be a cipzárat, rögzítse a kampókat stb.
5. A mosandó ruhákat szín szerint kell szétválogatni. Különösen a sötét ruhákat nem szabad együtt mosni a világos ruhákkal.
6. Az erősen szennyezett textileket folyékony mosószerrel, folteltávolítókkal stb. kell előkezelni.
7. Fordítsa ki a könnyen szőszölő és gyapjú ruhákat, mielőtt a gépbe tenné őket.

MEGJEGYZÉS

Ügyeljen arra, hogy az ajtó és a tömítés közé ne kerüljön ruhanemű.

A mosószer betöltése

- Húzza ki a mosószeres fiókot.

I **Előmosás rekesz:** Adja hozzá a mosószert. Csak előmosási programokhoz használható.

II **Főmosás rekesz:** Alkalmazzon főmosószert, vízlágyítót, áztató mosószert, fehérítőt és/vag feltöltésválót.

 **Öblítőrekesz:** Adagolja hozzá az öblítőszert.

MEGJEGYZÉS

1. Válassza ki a különböző mosási hőmérséklethez megfelelő mosószertípust, hogy a legjobb eredményt érje el egységnyi víz- és energiafogyasztással.
2. A mosószert és az öblítőt mosásonként egyszer kell csak betölteni. Mindig tartsa be a gyártó által javasolt mennyiségeket és felhasználási módot!
3. Ne nyissa ki a fiókot mosás közben.
4. A rekesz eltömődésének megelőzése érdekében a koncentrált vagy erősen dúsított szerek (textillágyító vagy mosószert) vízzel kell hígítani a betöltés előtt.
5. A folyadékszint ne haladja meg az adagolón található MAX értéket.

A mosás lépései

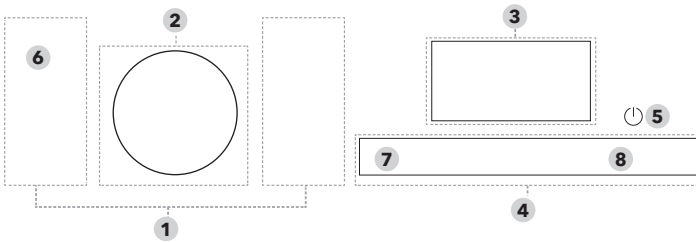

1. Csatlakoztassa a bemeneti tömlőt és nyissa meg a csapot.
2. Csatlakoztassa a készüléket áramforráshoz.
3. Helyezze el megfelelően a vízleengedő tömlőt.
4. Nyissa ki az ajtót, tegye be a ruhákat, majd az ajtó visszacsukása után tegye a mosószert és az öblítőt az adagolóba.
5. Érintse meg a bekapcsológombot a gép elindításához.
6. Válassza ki a programot szükség szerint.
7. Testre szabhatja a beállításokat, mint például a késleltetési idő, hőmérséklet, centrifugálás sebessége, stb.
8. Nyomja meg a Start gombot.



A képek csak illusztrációk, a készülék ettől eltérő lehet.



| | |
|---|--|
| 1. Cycle | Szabványos ciklusok. |
| 2. Programválasztó | Forgassa el a gombot a program kiválasztásához. |
| 3. Kijelző | A kijelzőn az aktuális programinformáció, a hátralévő becsült idő, illetve probléma esetén egy információs kód jelenik meg. |
| 4. Wash | A funkció megnöveli a mosás időtartamát. Minden egyes gombnyomással +/- 10 perccel változik az időtartam, amelyet egészen 30 perccel meg tud növelni. |
| 4. Rinse | Nyomja meg az öblítésszám növeléséhez. Növelje az öblítési idők számát a program alapértelmezett öblítési idők száma alapján. Az öblítési idők száma az alapértelmezett értéknél kevesebb nem választható. A különböző eljárások növelhetik az öblítések számát. Tartsa nyomva a Rinse Plus gombot 5 másodpercig a mód törléséhez. |
| 4. Temp | Nyomja meg az aktuális ciklus vízhőmérsékletének módosításához. A rendelkezésre álló hőmérsékleti tartomány a ciklustól függ. A kiválasztott hőmérséklet megjelenik a kijelzőn. |
| 4. Speed | Nyomja meg a gombot a centrifugálás sebességének módosításához. Az elérhető centrifugálási sebesség a ciklustól függ. A kiválasztott centrifugálási sebesség megjelenik a kijelzőn. |
| 4. Delay | Nyomja meg a gombot a késleltetett indításhoz (3 és 24 óra között, egyórás lépésekben). |
| 4. Start/Pause | Nyomja meg a program elindításához/megállításhoz. A ciklus indításához nyomja meg egyszer a gombot. A működés szüneteltetéséhez nyomja meg újra a gombot. Ilyenkor módosíthatja a programot és az opciókat. A működés folytatásához nyomja meg újra a gombot. |
|  | A mosógép be- és kikapcsolásához. Ha bekapcsolja a mosógépet, és 10 percig nem használja, automatikusan kikapcsol. |

A program módosítása indítás után:

- Nyomja  meg a Start/Pause gombot a megállításhoz.
- Válasszon ki egy másik programot.
- Nyomja  meg a Start/Pause gombot a új program elindításához.

Programtáblázat

- A mosás hatékonyságát és teljesítményét a használt mosószer minősége határozza meg. Csak gépi mosásra engedélyezett mosószert használjon.
- Szükség esetén használjon speciális mosószert, pl. szintetikus és gyapjuszövethez. Mindig tartsa szem előtt a mosószer gyártójának ajánlásait.
- Ne használjon száraz tisztítószereket, például triklór-etilént és hasonló termékeket. Válassza a legjobb minőségű mosószert.

| Program | Leírás | Max. terh. (kg) | | Mosószer típusa | | |
|--|---|-----------------|-----|-----------------|-------|--------|
| | | 8 | 9 | Univerz. | Spec. | Öblítő |
| Allergy Care  | <ul style="list-style-type: none"> • Magas hőmérsékletű mosással és extra öblítésekkel segíti a maradék mosószer hatékony eltávolítását. • A gőz védelmet nyújt az allergia ellen, és elpusztítja a baktériumokat. | 4 | 4.5 | L/P | L/P | ○ |
| Intensive  | <ul style="list-style-type: none"> • Erősen szennyezett ruhákhoz. A működési idő hosszabb. • A gőz védelmet nyújt az allergia ellen, és elpusztítja a baktériumokat. | 8 | 9 | L/P | - | ○ |
| Bedding  | <ul style="list-style-type: none"> • Ez a program alkalmas nehezebb ruhák mosására. Pl. ármer, ágynemű. • A gőz védelmet nyújt az allergia ellen, és elpusztítja a baktériumokat. | 6 | 7 | L/P | L/P | ○ |
| Wool | <ul style="list-style-type: none"> • A gyapjúprogram kíméletes bölcsőzéssel és áztatással védi a gyapjuszálakat a zsugorodástól/ torzulástól. Semleges mosószer használata ajánlott. | 2 | 2 | - | L/P | - |
| Sportswear | <ul style="list-style-type: none"> • Ez az eljárás a sportruházat tisztítására használható. | 3 | 3.5 | L/P | - | ○ |
| Mix | <ul style="list-style-type: none"> • Pamutból és szintetikus anyagból álló vegyes töltethez. | 4 | 4.5 | L/P | - | ○ |
| Drum Clean | <ul style="list-style-type: none"> • Megtisztítja a dobót a szennyeződések-től és baktériumoktól. Győződjön meg róla, hogy a dob üres. Ne használjon semmilyen tisztítószert közben. | 0 | 0 | - | - | - |
| ECO 40-60 | <ul style="list-style-type: none"> • Normálisan szennyezett pamutruhák tisztítására, amelyek 40 °C-on vagy 60 °C-on moshatóak. Ezt a ciklust az EU ökológiai formatervezési jogszabályoknak való megfelelés értékelésére használják. • Ez a program az alapértelmezett. | 8 | 9 | L/P | - | ○ |
| Cotton | <ul style="list-style-type: none"> • Pamut, ágyneműk, aszalterítők, fehérneműk, törölközők vagy ingek esetén. A mosási idő és az öblítési szám automatikus. | 8 | 9 | L/P | - | ○ |
| + Prewash | <ul style="list-style-type: none"> • A fő program előtt egy előmosást végez a mosógép. | 6 | 7 | L/P | - | ○ |
| Super Quick | <ul style="list-style-type: none"> • Enyhén szennyezett, 2,0 kg-nál kisebb súlyú, gyorsan mosandó ruhákhoz. | 2 | 2 | L/P | - | ○ |
| Rinse+ Spin | <ul style="list-style-type: none"> • Csak öblítés és centrifugálás. | 8 | 9 | - | - | ○ |
| 20°C | <ul style="list-style-type: none"> • Új európai szabványos speciális eljárások, bizonyos kíméletes ruhák mosására használják, a hőmérséklet csak 20°C, védőruházat. | 4 | 4.5 | L/P | - | ○ |
| Shirt | <ul style="list-style-type: none"> • Ezt az eljárást választhatja pamut, vásznon, szintetikus vagy kevert anyagokból készült ingek mosásához. | 3 | 3.5 | L/P | L | ○ |

L = gél/folyékony mosószer P = Por állagú mosópor O = opcionális - = nem szükséges Folyékony mosószer használata esetén nem ajánlott az időkésleltetés aktiválása.

Javasoljuk, hogy 20 °C és 90 °C fok között hagyományos mosóport használjon. Gyapjúmosószert csak 20°C és 40°C között használjon.

Csak különleges higiéniai követelmények esetén válassza a 90°C-os mosási hőmérsékletet.

Delay

Beállíthatja a mosógépet úgy, hogy a mosást automatikusan egy későbbi időpontban fejezze be, 3 és 24 óra közötti késleltetést választva (1 órás lépésekben). A megjelenített idő jelzi a mosás befejezésének időpontját.

1. Válasszon ki egy programot. Ezután szükség esetén módosítsa annak beállításait.

2. Nyomja meg a **Delay** gombot annyiszor, hogy a kívánt időpont megjelenjen.

3. Nyomja meg a  **Start/Pause** gombot.

A kijelző mutatja a hátramaradt időt.

4. Az időzítés törléséhez csak kapcsolja ki a készüléket.

Egy példa:

Egy kétórás programot szeretne befejezni 3 óra múlva. Ehhez beállítja a késleltetést az aktuális programmal 3 órás beállítással, majd megnyomja a  **Start/Pause** gombot 14:00 órakor. Ilyenkor a mosógép 15:00 órakor kezdi meg működését, és 17:00 órakor fejezi be.

Gőzfunkció

Ha ez az ikon világít, az azt jelenti, hogy a Gőzmosás funkció engedélyezve van.

A modellek eltérő konfigurációja miatt egyes modellek nem rendelkeznek ezzel a funkcióval.

Gyermekzár



A gyermekzár az  **On/Off** gombon kívül minden más gombot inaktívvá tesz.

• A gyermekzár funkció be-, vagy kikapcsolásához tartsa lenyomva a **Wash** és a **Rinse** gombokat 3 másodpercig.

Ha a gyermekzár aktívra van, a kijelzőn a  ikon lesz látható.

Némítás

YA visszajelző hangokat ki lehet kapcsolni.

A  gombbal bekapcsolhatja, a  gombbal pedig kikapcsolhatja a hangjelzéseket.

Ajtózár

Ha az ajtó nincs rendesen becsukva vagy nem reteszeltető, az ikon nem világít. Ha az ajtót helyesen csukta be, az ikon világít.

Ruhák hozzáadása

Tartsa nyomva a  **Start/Pause** gombot 3 másodpercig. Miután az ajtóretesz kioldott, kinyithatja az ajtót és beleteheti a kimaradt ruhákat a dobba.

Vészhelyzet esetén húzza meg

A ajtó vészfeloldása (csak bizonyos modelleknél)

- Ha hosszú ideig tartó áramszünet esetén szeretné kivenni a ruhákat, győződjön meg arról, hogy a vízszint a dobban a biztonságos szint alatt van, a hőmérséklet 40 °C alatt van, és a belső dob nem forog, majd vegye le a leeresztőmélőt és engedje le a vizet.
- Nyissa ki a leeresztő szivattyú fedelét az elülső oldal jobb alsó részén, enyhén húzza le a rudat. Amikor egy kattanó hangot hall, kinyithatja az ajtót;
- Hajtsa vissza a fedelet.
- Ez a módszer csak vészhelyzetben használható.

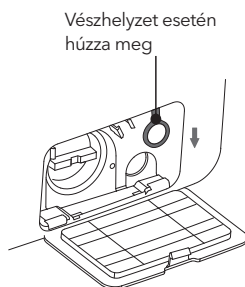

Folytatás funkció

- Ez a mosógép rendelkezik újraindítási funkcióval kikapcsolás esetén. Ha a gép működése közben áramkimaradás van vagy a dugó meglazul, a gép képes megjegyezni a munkaalapotot és onnan folytatni a programot, ahol abbamaradt.

Memória funkció (csak bizonyos modelleknél)

- Ez a gép képes megjegyezni a legutóbbi munkafolyamatot. Amikor újra bekapcsolja a gépet, a gép megjegyzi a mosási folyamatot és a legutóbb elvégzett beállításokat (ez azt jelenti, hogy a legutóbbi mosás teljes munkafolyamata lesz alapértelmezés szerint kiválasztva, amikor a gép elindul).

Ruhátöltet súlyának mérése

- A mosás kezdetén a gép megbecsüli a ruhák súlyát, és automatikusan adagolja a mosószert (feltéve, hogy van elég mosószert a fiókban), majd ennek megfelelően határozza meg a víz mennyiségét a víztakarékosság érdekében.

Kiegyensúlyozatlanság elleni védelem

- Amikor a gép készen áll a centrifugálásra, a nagy kiegyensúlyozatlanság miatt eltarthat néhány ideig, amíg a ruhákat kiegyenlíti a dobban,
- Ha a ruhák még mindig kiegyensúlyozatlanok a dobban, a centrifugálási sebességet lelassítja a nagy vibráció elkerülése érdekében.
- Ha a dobban túl kevés ruha van, a gép a kiegyensúlyozatlanság miatt nem tud centrifugálni. Ilyen esetben több ruhát kell a gépbe tenni.

Vízpermetezés (csak bizonyos modelleknél)

- Ez a gép automatikus mosószert adagoló technológiát alkalmaz. A víz a mosószertartályból leöblíti a mosószert a dobba. Eközben vizet is permetez a megfigyelőablak üvegére, ami lemossa az üvegen maradt mosószermaradványokat. Ez tisztábbá teszi a ruhákat, nagyobb hatékonyságot is biztosít és víztakarékossá teszi a mosásokat!

Dobmegvilágítás (csak bizonyos modelleknél)

- A program elején, a program végén és a mosási állapot szünetében a mosógép doblámpája világít. Megfigyelheti a ruhák helyzetét a mosógépben, és élvezheti az intelligens mosás örömet.

MEGJEGYZÉS

A termékmodell frissítése miatt a funkciók leírása eltérhet az Ön által megvásárolt készülék funkciójától.

KARBANTARTÁS

A mosógép megfelelő karbantartása meghosszabbíthatja annak élettartamát.



FIGYELEM!

A karbantartás megkezdése előtt húzza ki a hálózati csatlakozót, áramtalanítsa a készüléket és zárja el a csapot.

Belső dob tisztítása

A fémtárgyak által a dob belsejében hagyott rozsdát azonnal el kell távolítani klórmentes tisztítószerrel.

Soha ne használjon acélgypapot.

Felület tisztítása

1. Ha a víz túlsordul, azonnal törölje le száraz ruhával. Éles tárgyakkal ne tisztítsa a készüléket.

2. A készülékház szükség esetén hígított, nem súroló hatású semleges tisztítószerekkel tisztítható.

A leeresztő szivattyú tisztítása

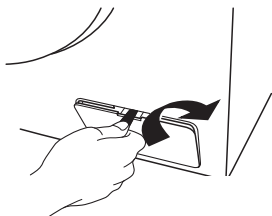

Nyissa ki a szűrőfedelelet egy szerszámmal, például egy érmével a grafikán jelölt megfelelően;

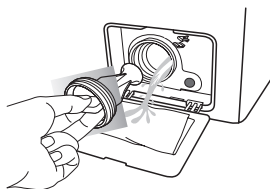

Csavarja ki a szűrőt, és figyeljen a maradék vízre, vegye ki az idegen anyagokat a lefolyószivattyú szűrőjéből.

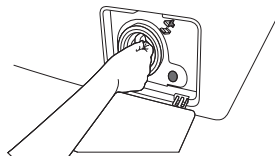

Szerelje vissza a szűrőt.

Bemeneti szelep szűrő tisztítása

A szűrőt fél évente meg kell tisztítani

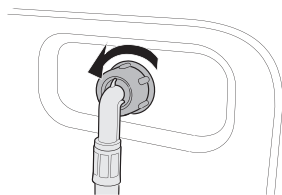

1. Kapcsolja ki a mosógépet, és húzza ki a tápkábelt.
2. Zárja el a vízcsapot.
3. Lazítsa meg és húzza ki a vízcsövet a mosógép hátuljából. Fedje le a tömlőt egy ruhával, hogy megakadályozza a víz kifolyását.

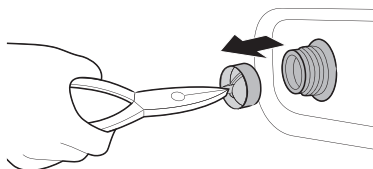

4. Fogóval húzza ki a hálós szűrőt a szívószelepből.
5. Merítse a hálós szűrőt mélyen a vízbe úgy, hogy a menetes csatlakozó is víz alá kerüljön.
6. Szárítsa meg teljesen a hálós szűrőt. Helyezze vissza a hálós szűrőt a bemeneti szelepre, és csatlakoztassa újra a víztömlőt a bemeneti szelepre.
7. Nyissa meg a vízcsapot.

A mosószer adagoló tisztítása

1. Miközben lenyomva tartja a fiók belső oldalán lévő kioldókart, csúsztassa ki a fiókot.
2. Vegye ki a folyékony mosószer fedelet a fiókból.
3. Tisztítsa meg a fiók alkatrészeit folyó vízben, egy puha kefével.
4. Tisztítsa meg a fiók réseit egy puha kefével.
5. Helyezze vissza a folyékony mosószer fedelét a fiókba.
6. Csúsztassa vissza a fiókot.

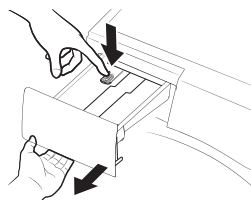

A képek csak illusztrációk, a termék ezektől eltérő lehet.

MEGJEGYZÉS

1. A mosógép újbóli használatakor ügyeljen arra, hogy a környezeti hőmérséklet 0°C felett legyen.
2. Ha a mosógép olyan helyiségben található, ahol könnyen megfagyhat, alaposan engedje le a lefolyócsőben és a bemeneti tömlőben lévő maradék vizet.
3. Kérjük, forduljon szakemberhez, ha a mosógép esetleg befagyott.

HIBAEELHÁRÍTÁS

| Probléma | Megoldás |
|---|--|
| Van némi víz az új mosógépben | Ez normális, és a gyárban elvégzett vízvizsgálatok eredménye. |
| A mosógép nem működik | Ellenőrizze, hogy a hálózati csatlakozó jól van-e behelyezve. Ellenőrizze, hogy a csap nyitva van-e. Ellenőrizze, hogy a "Power" gomb be van-e nyomva. Ellenőrizze, hogy a "Start/Pause" gomb le van-e nyomva. Ellenőrizze, hogy a késleltetési funkció aktiválva van-e. |
| Vízszivárgás | Ellenőrizze és rögzítse a bemeneti tömlőt. Tisztítsa meg a lefolyótömlőt, és szükség esetén keressen fel egy szakembert. |
| Rendellenes zaj és nagy vibráció | Ellenőrizze, hogy a dobörgzőtömlőket eltávolították-e. Ellenőrizze, hogy a készülék vízszintesre van-e beállítva és szilárd, vízszintes padlóra van-e telepítve. Ellenőrizze, hogy vannak-e benne hajcsatok vagy fémtárgyak. |
| A mosás hatékonysága nem kielégítő | Válassza ki a megfelelő eljárást. Adjon hozzá megfelelő mennyiségű mosószert a mosószer csomagolásán található utasításoknak megfelelően. |
| A gép nem reagál a gombok megnyomása után | Ellenőrizze, hogy a "Gyermekzár" funkció aktiválva van-e. Először nyomja meg a "Start/Pause" gombot, utána a többi. |
| A programok ideje valójában nem felel meg a megjelenítési időnek. | Ellenőrizze, hogy a dobban lévő ruhák nem álltak-e össze. Ellenőrizze, hogy a víz lefolyik-e. |
| A mosógép vízleürítés közben megtelik | Ellenőrizze, hogy a lefolyócső max. magassága alacsonyabb-e 65 centiméternél. Ellenőrizze, hogy a leeresztő tömlő végét. |

























| Kijelző | Hibakód jelentése | Megoldás |
|---------|--|---|
| E1 | Túl lassan telik meg a mosógép vízzel | Ellenőrizze, hogy a csap nyitva van-e. Ellenőrizze, hogy a víznyomás nem túl alacsony-e. Ellenőrizze, hogy a bemeneti tömlő el van-e dugulva. |
| E2 | A mosógép túl lassan engedi le a vizet. | Ellenőrizze, hogy a leeresztőszivattyú eltömődött-e. Szükség esetén forduljon szakemberhez. |
| E3 | Az ajtózár elromlott | Zárja be újra az ajtót. Ellenőrizze, hogy a ruhák nem akadtak-e be az ajtó és a tömítés közé. Szükség esetén forduljon szakemberhez. |
| E4 | A víz túlcsordult | Water automatically until the water level is suitable for wash procedure. Contact a technician if necessary. |
| E5 | Az elektromos motor meghibásodott | Kérjük, forduljon szakemberhez. |
| E6 | A fűtőszál nem működik | Kérjük, forduljon szakemberhez. |
| E7 | Hőmérséklet-érzékelő hiba | Kérjük, forduljon szakemberhez. |
| E8 | Nem megfelelő szoftver/hardver az alaplapon | Kérjük, forduljon szakemberhez. |
| E9 | Kommunikációs hibák | Kérjük, forduljon szakemberhez. |
| E10 | Inverter meghibásodások | Kérjük, forduljon szakemberhez. |
| EP | Az elinduló program nem felel meg annak a ciklusnak, amelyre a gomb van állítva. | Fordítsa a programválasztót a munkamenetnek megfelelő ciklusra. |

**MEGJEGYZÉS**

A különböző modellek eltérő hibajelzéseket mutathatnak.

MELLÉKLET

Szövet ápolási címke

| | | | |
|---|--------------------------------|---|---|
|  | Ellenálló anyag |  | Legfeljebb 100 °C-on vasalható |
|  | Finom anyag |  | Nem vasalható |
|  | A termék 90 °C-on mosható |  | Bármilyen oldószerrel szárazon tisztítható |
|  | A termék 60 °C-on mosható |  | Száraz tisztítás csak perkloriddal, tiszta alkohollal vagy R113-mal. |
|  | A termék 40 °C-on mosható |  | Száraz tisztítás kizárólag kerozinnal, tiszta alkohollal vagy R113-mal. |
|  | A termék 30 °C-on mosható |  | Nem szabad szárazon tisztítani |
|  | A termék csak kézzel mosható |  | Fektetve szárítandó |
|  | Csak száraz tisztítás |  | Szárításra felakasztható |
|  | Hideg vízben fehéríthető |  | Ruhafogason szárítani |
|  | Nem lehet fehéríteni |  | Szárítógépes szárítás, normál hőfokon |
|  | Legfeljebb 200 °C-on vasalható |  | Szárítógépes szárítás, csökkentett hőfokon |
|  | Legfeljebb 150 °C-on vasalható |  | Ne szárítsa szárítógépben |

Figyelmeztetések az elektromossággal kapcsolatban

A tűz, áramütés és egyéb balesetek elkerülése érdekében kérjük, tartsa szem előtt az alábbiakat:

- Csak a címkén feltüntetett feszültséggel használható. Ha nem ismeri az otthoni értékeket, kérjük, forduljon a helyi áramszolgáltatóhoz.
- Felfűtési szakaszban a mosógépen átfolyó maximális áramerősség eléri az 10 A-t. Kérjük, győződjön meg arról, hogy a tápegységek (áram, feszültség és kábel) megfelelnek a gép követelményeinek.
- Védje megfelelően a tápkábelt és úgy helyezze el, hogy ne okozzon botlásveszélyt és ne sérülhessen meg.
- Ne terhelje túl a fali aljzatot, és ne hosszabbítsa meg a kábelt. A vezeték túlterhelése tüzet vagy áramütést okozhat.
- Ne húzza ki a hálózati csatlakozót nedves kézzel.
- Az Ön biztonsága érdekében a hálózati csatlakozót földelt aljzatba kell dugni. Gondosan ellenőrizze és győződjön meg arról, hogy a konnektor megfelelően és megbízhatóan földelt.

A környezetünk megóvása érdekében

- A mosógép újrahasznosítható anyagokból készül. Ha úgy dönt, hogy megsemmisíti ezt a mosógépet, kérjük, tartsa be a helyi hulladékkezelési előírásokat. Vágja le a tápkábelt, hogy a mosógépet ne lehessen áramforráshoz csatlakoztatni. Távolítsa el az ajtót, hogy kis állatok és gyermekek ne tudjanak beszorulni a mosógép belsejébe.
- Ne lépje túl a mosószer gyártójának használati utasításában ajánlott mosószermennyiséget.
- A mosási ciklus előtt csak akkor használjon feltöltávolító termékeket és feltöltávolítókat, ha feltétlenül szükséges.
- Takarítson meg vizet és áramot azzal, hogy csak teljesen megpakolt dobbal mos (a pontos mennyiség a használt programtól függ).

Ártalmatlanítás



A bal oldali szimbólum azt jelzi, hogy a helyi törvényeknek és előírásoknak megfelelően a készüléket a háztartási hulladéktól elkülönítve kell ártalmatlanítani. Ha a termék elérő élettartama végén, vigye a helyi hatóságok által kijelölt gyűjtőpontra. A készülék elkülönített módon történő gyűjtése és újrahasznosítása segít megóvni a természeti erőforrásokat, és biztosítja, hogy az újrahasznosítás az emberi egészség és a környezet védelmével összhangban történjen. A termék újrahasznosítása érdekében további információért forduljon az illetékesekhez, a helyi hulladékgyűjtő szolgáltatóhoz vagy ahhoz az üzlethez, ahol a terméket megvásárolta.



Megjegyzés:

1. Az energiahatékonysági minősítést az "ECO 40-60" programmal vizsgálták.
2. Az energiacímkén látható QR-kód beolvasásával további termékinformációkat kaphat.
3. Ha a mosógép hibakódokat ad, mindenképpen vegye fel a kapcsolatot a szervizközponttal a javítás érdekében. Nem vállalunk felelősséget az illetéktelen javítás által okozott problémákért.
4. A mosógép teljesítményének javítása érdekében a megjelenés és a specifikációk külön értesítés nélkül megváltoztathatók.
5. A kijelzőn a mosás befejezése után 10 perccig az "END" feliratot látható.

Termék specifikációja

| | | |
|--------------------------------------|----------------|-----------------------|
| Modell | WF81480T | WF91480T WF91480TS |
| Nettó súly | 8kg | 9kg |
| Feszültség | 220-240V~/50Hz | |
| Névleges teljesítmény | 1900W | |
| Víznyomás | 0.05-0.BMPa | |
| Külső méret (Sz. * Mélys. * Mag.) mm | 600x530x850mm | 600x570x850mm |



Megjegyzés:

A használati útmutatóban szereplő összes kép csak illusztráció, a termék ezektől eltérő lehet.

БЕЗБЕДНОСНИ МЕРКИ



ПРЕДУПРЕДУВАЊЕ

За да го намалите ризикот од пожар, електричен удар или повреди на лица при користење на вашиот апарат, следете ги основните мерки на претпазливост, вклучително и следново

1. Ако кабелот за напојување е оштетен, мора да го замени производителот, сервисерот или слично квалификувани лица за да се избегне опасноста.
2. Новите комплекти црева испорачани со машината за перење треба да се користат и старите комплекти црева не треба повторно да се користат.
3. Овој апарат не може да го користат лица (вклучувајќи деца) со намалени физички, сетилни или ментални способности, или со недостаток на искуство и знаење, освен ако не им се дадени надзор или инструкции за користење на апаратот од лице одговорно за нивната безбедност. Децата треба да се надгледуваат за да се осигури дека не го менуваат производот.
4. За употреба во Европа: овој апарат може да го користат деца на возраст од 8 години па нагоре и лица со намалени физички, сетилни или ментални способности или недостаток на искуство и знаење доколку им се дадени надзор или инструкции за користење на апаратот во безбеден начин и да ги разберете вклучените опасности.
5. Децата не смеат да си играат со апаратот. Децата треба да бидат надгледувани за време на чистење и одржување.
6. Уверете се дека тепихот на подот не го попречува отворот за машината за перење со отвори за вентилација во основата.
7. За употреба во Европа: децата на возраст под 3 години треба да се држат подалеку, освен ако не се постојано под надзор.
8. Овој апарат е наменет за домаќинства и слични простори како што се:
 - кујнски простори за персонал во продавници, канцеларии и други работни средини;
 - фармски куќи
 - хотели, мотели и други средини од станбен тип;
 - средини од типот ноќевање и појадок;
 - области за заедничка употреба во станбени згради или пералници.
9. Погрижете се напонот и фреквенцијата на напојувањето да бидат идентични со оние на машината за перење.
10. За да се обезбеди ваша безбедност, приклучокот на кабелот за напојување мора да се вметне во заземјен штекер. Проверете внимателно и проверете дали вашиот штекер е правилно и сигурно заземјен.
11. Не користете штекер со номинална струја помала од онаа на машината за перење.
12. Не ракувајте со машината за перење кога делови се пропуштени или скршени.
13. Никогаш не вадете го приклучокот за струја со влажни раце.
14. Веднаш заменете го истрошениот кабел за напојување, лабавите приклучоци/приклучоци за напојување.
15. Исклучете ја машината за перење пред да ја чистите или направите каква било поправка.
16. Ве молиме проверете дали водата во барабанот е исцедена пред да ја отворите вратата. Ве молиме не отворајте ја вратата ако има видлива вода.
17. Стаклената врата може да биде многу жешка за време на операцијата. Чувајте ги децата и миленичињата подалеку од машината за перење за време на операцијата.
18. Осигурете се дека квалификуван техничар ги поврзува водата и електричниот уред во согласност со упатствата на производителот и локалните безбедносни прописи.
19. Пред да работите со оваа машина, сите пакувања и транзитни завртки мора да се отстранат. Во спротивно, машината за перење може сериозно да се оштети додека ја перете алиштата.
20. Запаливи и експлозивни или токсични растворувачи се забранети. Бензин и алкохол итн. Не треба да се користат како детергенти. Ве молиме изберете ги само детергентите погодни за машинско перење.

21. Внимавајте кога ја испуштате топлата вода од машината за перење за да избегнете попарување.
22. Никогаш не исклучувајте ја машината за перење со влечење на кабелот за напојување. Секогаш цврсто фатете го приклучокот и извлекувајте го директно од штекерот.
23. Ако вашиот стар апарат повеќе не се користи, ви препорачуваме да ја извадите вратата и да го отсечете кабелот за напојување.
24. Материјалите за пакување може да бидат опасни за децата.
25. Не се качувајте и не седете на горниот капак на машината.
26. Домашни миленици и деца може да се качат во машината. Проверете ја машината пред секоја операција.
27. Не потпирајте се на вратата на машината за перење.

ВАЖНИ СОВЕТИ

- Машината за перење за домаќинство не е наменета да биде вградена.
- Оваа машина за перење е само за внатрешна употреба.
- Проверете дали сите џебови се празни. Остри и цврсти предмети како паричка, брош, шајка, завртка или камен итн. Може да предизвикаат сериозни оштетувања на машината за перење.
- Ве молиме не заборавајте да ги исклучите водата и напојувањето веднаш по перењето на алиштата.
- Машината за перење не треба да се вградува во бања или многу влажни простории, како и во простории со експлозивни или каустични гасови.
- Пред прво перење на алиштата, машината за перење треба да се ракува во еден круг од целата постапка без облеката внатре.
- Не поправајте или заменувајте ниеден дел од машината за перење, освен ако не сте посебно препорачани во упатствата за поправка на корисникот и ако имате знаење и вештини за да ја направите.
- Забрането е перење на теписи и влошки за градници со челична жица.
- Никогаш не полнете вода со рака за време на миењето.
- Откако ќе заврши програмата, почекајте две минути за да ја отворите вратата.
- При предавање на машината, насобраната вода прво треба да се исцеди од машината. Ракувајте со машината внимателно. Никогаш не држете го секој испакнат дел на машината додека ја кревате. Вратата на машината не може да се користи како рачка за време на транспортот.

ПРЕГЛЕД НА МАШИНАТА ПЕРЕЊЕ

**ЗАЧУВАЈТЕ ГИ ОБИЕ УПАТСТВА
МАШИНАТА Е САМО ЗА ДОМАЌИНСКА**

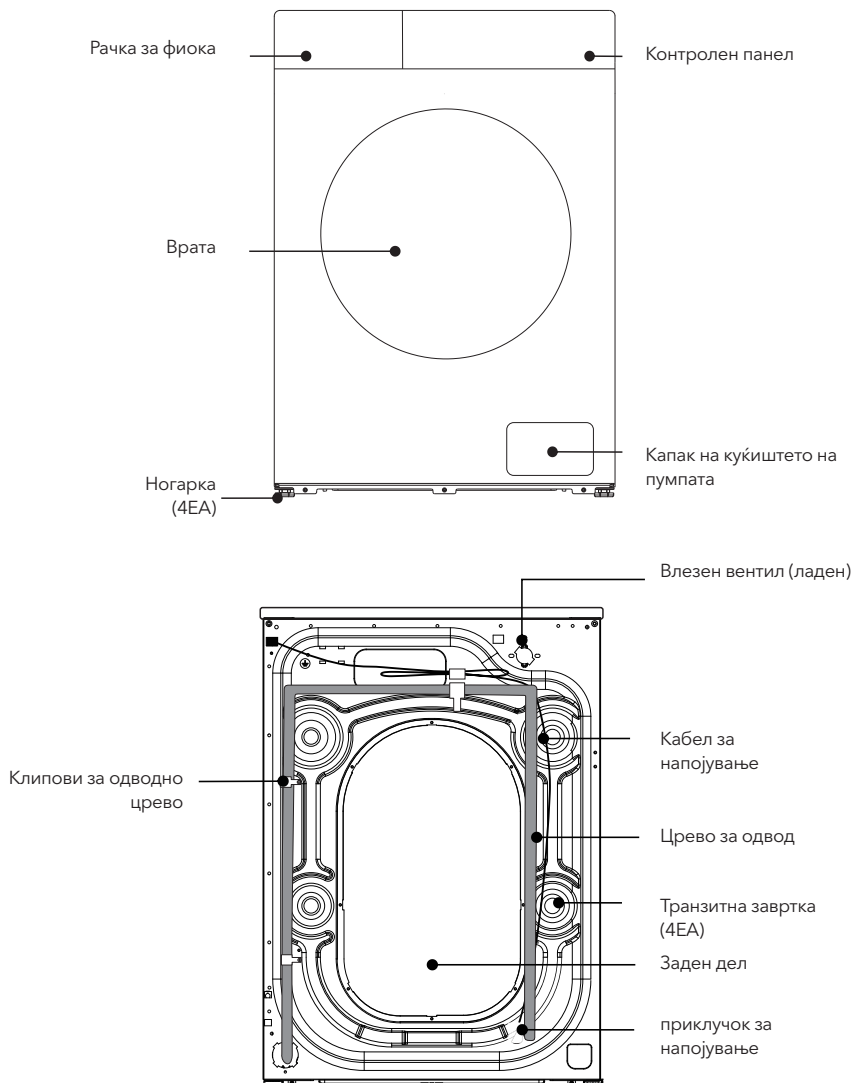

Илустрацијата е едноставен пример на контролната табла на моделот.
Илустрацијата е само за референца. Ве молиме погледнете го вистинскиот ефект.

ИНСТАЛАЦИЈА

ЗАБЕЛЕШКА

Препорачуваме вашата нова машина за перење да ја инсталира квалификуван техничар за апарати





Потребни алатки

Можеби ќе треба да ги имате следните алатки кои ќе ви помогнат при инсталирањето на вашата машина за перење:

- Ножици
- Клешти
- Стандарден шрафцигер
- Ракавици
- Клуч

Отпакување на машината за перење

Отпакувајте ја машината за перење и проверете дали има оштетувања при транспортот. Исто така, проверете дали се примени сите предмети (како што е прикажано подолу) во приложената торба. Ако има некакво оштетување на машината за перење за време на транспортот, или некој предмет недостасува или е оштетен, ве молиме контактирајте го локалниот продавач веднаш.

| | | | |
|---|---|---|--|
| Црево за ладна вода (поврзете се со довод на ладна вода) | Капак на дупка (4EA) (се користи за приклучување на дупки за транзитни завртки) | Држач за поддршка на одводното црево (се користи за завиткување на крајот на одводното црево) | Клуч (1. Се користи за прилагодување на дното на машината, 2. Отстранете ја транспортната завртка на задната страна на машината) |
|  |  |  |  |

Изберете ја локацијата

- Пред да ја инсталирате машината за перење, треба да се избере локацијата што се карактеризира на следниов начин:
- Цврста, сува и рамна површина (ако не е рамна, направете ја рамна со повикување на следната слика „Прилагодлива нога“).
- Избегнувајте директна сончева светлина.
- Доволна вентилација.
- Температурата на околината треба да биде помеѓу 0-40°C.
- Влажноста на околината треба да биде под 95% (кога температурата е 25°C).
- Чувајте го подалеку од топлинските ресурси како јаглен или гас. Погрижете се машината за перење да не стои на кабелот за напојување. Не ја поставувајте машината за перење на подот од тепихот.

Отстранете ги транзитните завртки

Пред да ја користите оваа машина за перење, транзитните завртки мора да се отстранат од задната страна на оваа машина. Ве молиме преземете ги следните чекори за да ги извадите завртките:

ЗАБЕЛЕШКА

Чувајте ги транзитните завртки за понатамошна употреба.

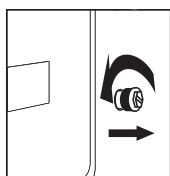

1. Олабавете ги четирите транзитни завртки со клуч

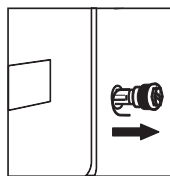

2. Земете ја секоја глава на завртката и повлечете ја низ широкиот дел од дупката. Повторете го истото за секоја завртка.

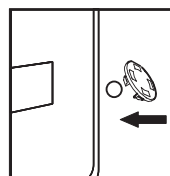

3. Пополнете ги дупките со испорачаните пластични капаци.

Израмнете ја машината за перење

Инсталирајте ја или поставете ја машината за перење под температура на околината не помала од 0 C, но не на отворено, бидејќи може да го оштети програмскиот контролер.

Основна структура на стапалото

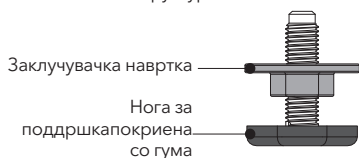

Фабрички статус

- Заклучувачка навртка блиску до дното на кутијата
- Нога за поддршка блиску до навртката за заклучување

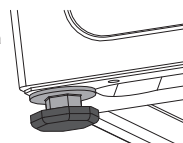

ЗАБЕЛЕШКА

За да се олесни инсталацијата, фабричкиот статус на стапалото може да не е целосно заклучен, проверете дали сте ги заклучиле сите четири нозе пред да го прилагодите нивото

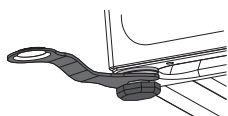

1. Кога ја поставувате машината, проверете дали долната нога е во фабричка состојба. Ако не, ве молиме вратете ја долната нога во фабричка состојба: навртката за заклучување е цврсто заклучена на дното на кутијата, а потпорната нога е лесно заклучена на навртката за заклучување.

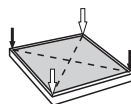

2. Откако ќе ја поставите машината, притиснете го спротивниот агол од горниот капак на машината со двете раце за возврат и протресете ја вертикално надолу за да проверите дали потпорната нога е блиску до земјата и дали машината е затресена

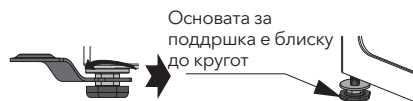

3. За да се осигурате дека машината е поставена во правилна состојба, олабавете ја навртката за заклучување според насоката прикажана на дијаграмот со прикачениот клуч до соодветна висина додека потпорната нога не се приближи до земјата и машината не се тресе.



Погрижете се потпорните стапала да не се поместуваат повторно

4. Конечно, употребете го клучот за да ја завртите навртката за заклучување назад кон дното на кутијата за да се заклучи (исто така можете малку да ја фиксирате ногата за потпора со рака за да избегнете повторно движење на потпорната нога)

ВНИМАНИЕ!

1. Машината мора да биде совршено израмнета и стабилизирана кога четирите потпорни стапала се блиску до земјата. Спуштете ги стапалата колку што е можно повеќе врз основа на тоа дека машината е израмнета.
2. Неправилното прилагодување на нивелирањето може да предизвика силен шум, вибрирања на машината, поместување на машината и други ненормални појави.
3. Отворот за воздух е дизајниран на дното на машината (спречете блокирање). Инсталирајте ја машината за перење на цврста, мазна и отпорна на лизгање земја. Не ставајте ја машината за перење на меко кебе или дрвен под, или разни работни површини и држачи, во случај на непотребна повреда.

Поврзете го доводното црево

Поврзување со славина за вода со навој

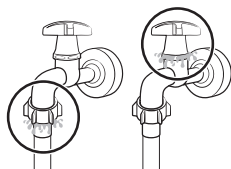
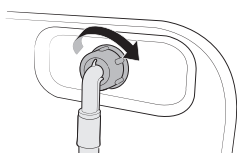

1. Поврзете го црево то за вода со славината за вода, а потоа свртете го конекторот во насока на стрелките на часовникот како што е прикажано.
2. Поврзете го другиот крај на црево то за вода со влезниот вентил на задната страна на машината за перење. Свртете го црево то во насока на стрелките на часовникот за да се затегнете.
3. Отворете ја славината за вода и проверете дали има протекување околу местата за поврзување. Ако има протекување вода, повторете ги чекорите погоре.

Поврзување со славина за вода без навој

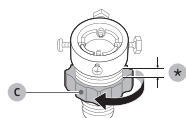
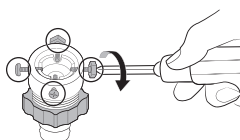
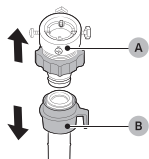

1. Извадете го адаптерот (A) од црево то за вода (B).
2. Користете шрафцигер Филипс за да олабавите четири завртки на адаптерот.
3. Држете го адаптерот и свртете го делот (C) во насока на стрелката за да го олабавите за 5 mm (*).

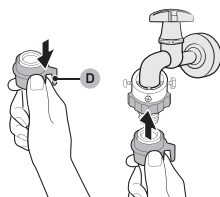
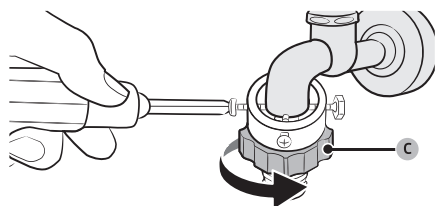

4. Вметнете го адаптерот на славината за вода, а потоа осветлете ги завртките додека го кревате адаптерот.
5. Свртете го делот (C) во насока на стрелката за да го олесните.
6. Додека го влечете делот (D) на црево то за вода, поврзете го црево то за вода со адаптерот. Потоа, пуштете го паркот (D). Црево то се вклопува во адаптерот со звук на кликање.
7. За да го завршите поврзувањето на црево то за вода, видете 2 и 3 на „Поврзување со чешма за вода со навој“ дел.

ЗАБЕЛЕШКА

- Ако има истекување со црево то по поврзувањето, тогаш повторете ги чекорите за поврзување на доводното црево.
- Не виткајте го црево то.
- Внимателно проверувајте дали е поврзано доводното црево пред да ја користите машината за перење секој пат.

Поврзете го одводното црево

- Одводното црево треба да се постави на височина од 65-100 cm над подот, во спротивно може да предизвика слаба дренажа.
- Можете да го користите испорачаниот држач за потпора на одводното црево за да го навлечете одводното црево во сидот.
- Внимавајте да се осигурате дека сите приклучоци на цревата се цврсти.

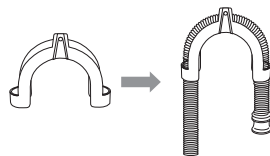

ЗАБЕЛЕШКА

Крајот на одводното црево не може да се потопи во вода за да може машината за перење да работи правилно.

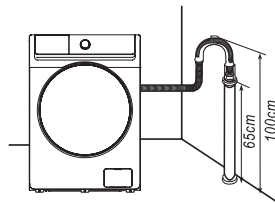

- Бидејќи максималната струја низ единицата е 10A кога ја користите неговата функција за греење, ве молиме проверете дали системот за напојување (струја, напон и жица) во вашиот дом може да ги исполни нормалните барања за полнење на електричните апарати.
- Ве молиме приклучете го напојувањето во штекер кој е правилно инсталиран и правилно заземјен.
- Проверете дали напонот за напојување на вашата плоча е ист со оној во номиналниот напон на машината.
- Приклучокот за струја мора да одговара на штекерот.
- Не користете повеќенаменски приклучок или штекер како продолжен кабел.
- Не поврзувајте и вадете го приклучокот со влажни раце.
- Кога го вадите приклучокот, цврсто држете го приклучокот и потоа извлечете го. Не влечете го кабелот за струја насилно.
- Ако кабелот за напојување е оштетен или има знаци дека е скршен, специјален кабел за напојување мора да се избере или да се купи од неговиот производител или сервисен центар за замена.

⚠ ПРЕДУПРЕДУВАЊЕ!

1. Оваа машина мора да биде правилно заземјена. Ако има краток спој, заземјувањето може да ја намали опасноста од електричен удар.
2. Машината за перење треба да работи во коло одвоено од другите електрични апарати. Во спротивно, заштитникот за струја може да се исклучи или осигурувачот да изгори.

ОПЕРАЦИИ

Сортирајте облека

Ве молиме внимателно прочитајте ја оваа препорака за да избегнете проблеми со машината за перење и оштетувања на облеката.

1. Не ставајте облека преку оптоварување со номиналниот капацитет.
2. Сортирајте ги алиштата по боја и по етикета за неа. Повеќето алишта имаат етикета за неа на текстил во јаката или страничниот спој.
3. Проверете дали сите џебови се празни, туѓите предмети (на пр. клинџи, монети, штипки за хартија, итн.) може да предизвикаат оштетување на облеката и компонентите во машината.
4. Затворете ги патентите, прицврстете ги куките итн. пред миене.
5. За алиштата да се перат, треба да се подредат според бојата. Темната облека не треба да се пере особено со светла облека.
6. Лошо извалканите места, дамките итн. треба да се претходно третираат со течен детергент, отстранувачи на дамки итн.
7. Превртете ја облеката која лесно се апчиња и е со волнена површина пред да ја ставите во машината.

ЗАБЕЛЕШКА

Проверете дали облеката не е заглавена помеѓу вратата и заптивката.

Ставете детергент

- Извлечете ја фиоката за детергент.
- I **Преграда за предперење:** Нанесете детергент за предперење или скроб.
Се користи само за програми за предперење.
 - II **Преграда за главно перење:** Нанесете детергент за главно перење, омекнувач на вода, детергент за натопување, белило и/или отстранувачи на дамки.
-  **Преграда за омекнувач:** Нанесете адитиви како што е омекнувач. Не ја надминувајте максималната линија.

ЗАБЕЛЕШКА

- Ве молиме изберете соодветен тип на детергент за различни температури на перење за да го добиете најдобриот ефект на миеење со помала потрошувачка на вода и енергија.
- Количината на употребениот детергент/омекнувач треба да се додава само еднаш во исто време. Ве молиме погледнете ги упатствата на производителот за дозата на детергент/омекнувач.
- Не отворајте ја фиоката за детергент додека работи машината за перење.
- За да се спречи затнувањето на преградата, концентрираните или високо збогатените средства (омекнувач за ткаенини или детергент) мора да се разредат со вода пред да се нанесат.
- Нивото на течност не го надминува MAX на кутијата на дистрибутерот.

Чекори за миеење

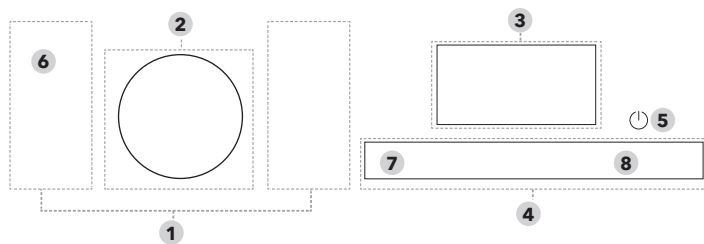

- Поврзете го доводното црево и вклучете ја чешмата
- Вметнете го приклучокот за напојување
- Ставете го одводното црево
- Отворете ја вратата, облечете ја облеката и затворете ја; ставете детергент во кутија за детергент и затворете ја кутијата.
- Допрете го копчето за вклучување за да ја стартувате машината
- Изберете програма по потреба
- Приспособете ги поставките како време на одложување, температура, брзина на центрифугирање, други поставки итн
- Притиснете го копчето Start



Илустрацијата е едноставен пример на контролната табла на моделот.
Илустрацијата е само за референца. Ве молиме погледнете го вистинскиот ефект.



| | |
|---|--|
| 1. Cycle | Стандардни циклуси. |
| 2. Cycle Selector | Свртете го бирачот за да изберете циклус. |
| 3. Display | На екранот се прикажуваат информации за тековниот циклус и проценетото преостанато време.или информативна шифра кога ќе се појави проблем. |
| 4. Wash | Перењето го зголемува времето на перење. Додека го притискате копчето +/- за да се активира. Второто притискање ќе го зголеми времето на миење за 10 мин, 10 мин по туркање и Макс на 30 мин. Потоа, 5-тото притискање ќе го откаже циклусот на перење, 6-тото притискање ќе се врати на стандардното време на перење |
| 4. Rinse | Притиснете го изборот за да го зголемите времето на плакнење (незголемете го бројот на пати на плакнење врз основа на стандардниот број на пати на плакнење на програмата. бројот на пати на плакнење е помал од стандардната вредност не е избран) Различни процедури може да го зголемат бројот на плакнења ќе бидат различно. За да ја стартувате „Rinse+Spin“, притиснете Rinse Plus 5 секунди за да го откажете режимот Rinse (Плакнење) и одете директно во режимот на центрифугирање (Spin mode). |
| 4. Temp | Притиснете за да ја промените температурата на водата за тековниот циклус. Достапниот температурен опсег зависи од циклусот. Избраната температура ќе се прикаже на екранот |
| 4. Speed | Притиснете за да ја промените брзината на центрифугирање за тековниот циклус. Достапната брзина на центрифугирање зависи од циклусот. Избраната брзина на центрифугирање ќе се прикаже на екранот. |
| 4. Delay | Притискајте на Delay повеќепати за да се движите низ достапните опции за одложување (од 3 до 24 часа во чекори од еден час). |
| 4. Start/Pause | Притиснете за да започне/паузира операција. Притиснете го копчето еднаш за да започнете циклус. За да ја паузирате работата. притиснете го копчето повторно. Може да ги промените поставките и опциите за циклусот. За да продолжите со прекинатата работа, повторно притиснете го копчето. |
|  | Вклучете/исклучете ја машината за перење. Ако ја вклучите машината за перење и не ја користите 10 минути, автоматски ќе се исклучи. |

За да го промените циклусот за време на работата

- Притиснете  Старт/Пауза за да ја прекинете работата.
- Изберете друг циклус.
- Повторно притиснете  Start/Pause за да го започнете новиот циклус.

Табела со процедури за перење

- Ефикасноста и перформансите на перењето се одредуваат според квалитетот на искористениот детергент. Користете само детергент одобрен за перење во машина.
- Доколку е потребен специјален детергент, на пр. за синтетичка и волнена ткаенина. Забележете ги препораките на производителот.
- Не користете средства за хемиско чистење како што се трихлоретилен и слични производи. Изберете го најдобриот детергент.

| Преглед на програмата | Вовед во програмата | Максимално полнење (kg) | | Вид на детергент | | |
|--|--|-------------------------|-----|------------------|------------|----------|
| | | 8 | 9 | Универзален | Специјални | Softener |
| Allergy Care  | <ul style="list-style-type: none"> • Се одликува со перење на висока температура и дополнителни плакнења за ефикасно отстранување на преостанатиот детергент. • Пареата обезбедува заштита од алергии и ги елиминира вообичаените бактерии. | 4 | 4.5 | L/P | L/P | O |
| Intensive  | <ul style="list-style-type: none"> • За многу извалкани предмети. Времето на работа е подолго од другите циклуси. • Пареата обезбедува заштита од алергии и ги елиминира вообичаените бактерии. | 8 | 9 | L/P | - | O |
| Bedding  | <ul style="list-style-type: none"> • Оваа постапка е погодна за перење потешки алишта. Фармерки, постелнина итн. • Пареата обезбедува заштита од алергии и ги елиминира вообичаените бактерии. | 6 | 7 | L/P | L/P | O |
| Wool | <ul style="list-style-type: none"> • Волната се карактеризира со нежно лулка и натопување за да се заштитат волнените влакна од искривување/изобличување. Се препорачува неутрален детергент. | 2 | 2 | - | L/P | - |
| Sportswear | <ul style="list-style-type: none"> • Оваа постапка е применлива за чистење на спортска облека. | 3 | 3.5 | L/P | - | O |
| Mix | <ul style="list-style-type: none"> • За мешано перење на облека кое се состои од памук и синтетика | 4 | 4.5 | L/P | - | O |
| Drum Clean | <ul style="list-style-type: none"> • Го чисти барабанот со отстранување на нечистотијата и бактериите од него. Проверете дали барабанот е празен. Не користете никакви средства за чистење за чистење на барабанот | 0 | 0 | - | - | - |
| ECO 40-60 | <ul style="list-style-type: none"> • За чистење на нормално валкани памучни предмети за кои е прогласено дека може да се перат на 40 °C или 60 °C, заедно во истиот циклус. Овој циклус се користи за да се процени усогласеноста со законодавството за еколошки дизајн на ЕУ. • Овој циклус е поставен како стандарден. | 8 | 9 | L/P | - | O |
| Cotton | <ul style="list-style-type: none"> • За памук, постелнина, постелнина за маса, долна облека, крпи или кошули. Времето на перење и бројот на плакнење автоматски се прилагодуваат според товарот. | 8 | 9 | L/P | - | O |
| + Prewash | <ul style="list-style-type: none"> • Додадете прелиминарен процес на перење пред да започнете со циклусот Cotton. | 6 | 7 | L/P | - | O |
| Super Quick | <ul style="list-style-type: none"> • За лесно извалкани алишта за помалку од 2,0 kg што сакате брзо да ги измиете. | 2 | 2 | L/P | - | O |

| | | | | | | |
|-------------|---|---|-----|-----|---|---|
| Rinse+ Spin | • Се одликува со дополнителен процес на плакнење по нанесување на омекнувач на алиштата. | 8 | 9 | - | - | ○ |
| 20°C | • Нови европски стандардни специјални процедури, кои се користат за перење некои нежни алишта, температурата може да избере само 20°C, заштитна облека. | 4 | 4.5 | L/P | - | ○ |
| Shirt | • Оваа постапка можете да ја изберете за перење кошули направени од памук, лен, синтетички влакна се мешани ткаенини | 3 | 3.5 | L/P | L | ○ |

L = гел-/течен детергент P = Детергент во прав ○ = опционален - = HE

Ако користите течен детергент, не се препорачува да го активирате временското доцнење.

Препорачуваме да користите: Прашок за перење 20°C до 90°C; Детергент за волна од 20°C до 40°C;

*Изберете температура на миене 90°C само за посебни хигиенски барања

Delay (Одложување)

Може да ја поставите машината за перење автоматски да го завршува миенењето подоцна, избирајќи доцнење од 3 до 24 часа (во чекори од 1 час). Часот на прикажување го означува времето кога ќе заврши перењето.

1. Изберете циклус. Потоа променете ги поставките на циклусот доколку е потребно.
2. Притискајте **Delay** повеќепати додека не се постави саканото време на завршување.
3. Притиснете  **Start/Pause**.

Соодветниот индикатор се вклучува додека работи часовникот.

4. За да го откажете одложувањето (**Delay Mode**), рестартирајте ја машината за перење со притискање  **On/Off**.

Случај од реален живот

Сакате да завршите двочасовен курс 3 часа подоцна од сега. За ова, ја додавате опцијата Delay на тековниот циклус со поставката за 3 часа и притиснете  **Start/Pause** во 14:00 часот. Тогаш, што се случува? Машината за перење започнува со работа во 15:00 часот, а завршува во 17:00 часот.

Steam Wash икона

Ако оваа икона е секогаш светла, тоа значи дека функцијата за перење со пареа е овозможена.

Поради различната конфигурација на моделите, некои модели ја немаат оваа конфигурација, ве молиме погледнете го вистинскиот модел.

Child Lock

За да се спречат несреќи од деца, Child Lock ги заклучува сите копчиња освен  **On/Off**.

- За да ја активирате или деактивирате функцијата Заклучување за деца, притиснете и задржете **Wash** and **Rinse** истовремено за 3 секунди

Кога е активирано Заклучување за деца, (Child lock) индикаторот  lights up.

Alarm Off

Можете да го вклучите или исклучите звукот на избирачот на циклус и сите копчиња.

Притиснете  вклучи го звукот, притиснете го  исклучете го звукот. Кога звукот е исклучен, индикаторот  светнува .

Door Lock

Кога вратата не е нормално затворена или заклучена, иконата не свет; Заклучете ја вратата правилно, иконата ќе светне.

Reload

Долго притискајте го копчето  **Start/Pause** 3 секунди. Откако ќе се отклучи бравата, може да се вклучи функцијата за додавање облека во средината.

Вовед во други функции

Отклучете ја вратата за итни случаи (не е применливо во некои модели)

- Ако сакате да ја извадите облеката кога има долгогодишен прекин на струја, проверете дали нивото на водата во барабанот³ е под безбедното ниво, температурата е под 40 С и внатрешниот барабан не се ротира, тогаш отклучете го одводното црево и спуштете го, заменете го цревото откако ќе истече водата;
- Отворете го капакот на пумпата за одвод на долниот десен дел од предната страна, лесно повлечете ја шипката надолу, кога ќе слушнете лесен звук, потоа отворете ја вратата и извадете ја или ставете ја облеката;
- Заменете го капакот на пумпата за одвод;
- Овој метод може да се користи само во итни случаи.



Функција за продолжување

- Оваа машина има функција за продолжување во случај на исклучување. Доколку дојде до прекин на струја или отпуштен приклучок во процесот на машината, машината може да го запомни работниот статус и да продолжи со работа кога ќе се врати напојувањето.

Функција на меморија (не е применлива во некои модели)

- Оваа машина може автоматски да го запомни најновиот работен процес. Кога повторно ќе ја вклучите машината, машината се сеќава на процесот на перење и на поставките што сте ги направиле минатиот пат (тоа значи дека целиот работен процес на последното перење ќе биде стандардно избран кога ќе почне машината)

Свесност за мерење на ткаенината

- На почетокот на перењето, машината ќе ја процени тежината на облеката и автоматски ќе го доставува детергентот до детергентот (под услов да има доволно детергент во кукиштето), а потоа ќе одлучи за количината на вода соодветно за да ја постигне целта за заштеда на вода.

Заштита од нерамнотежа

- Кога машината е подготвена за центрифугирање, на машината за перење може да и треба неколку време да ја избалансира облеката поради голема нерамнотежа.
- Ако облеката е сè уште нерамнотежа во барабанот после тоа, брзината на центрифугирање може да се намали за да се избегнат големи вибрации.
- Ако облеката во барабанот е премногу помала, машината може да не се врти поради заштитата од нерамнотежа, тогаш треба да додадете повеќе облека во машината за да се врти.

Посипување (не е применливо во некои модели)

- Оваа машина ја прифаќа технологијата за автоматско издавање детергент; водата ќе истече од кутијата за детергент до детергентот за испорака во внатрешниот барабан. Исто така, ќе прска вода на стаклото на прозорецот за набљудување, што има подобар ефект на чистење на пената и дамките на облеката и прозорецот. Ова ќе го направи процесот на перење почист и ќе создаде високо ефикасна, заштеда на вода и чиста средина за перење!

Барабан светилка (не се применува во некои модели)

- На почетокот на програмата, на крајот на програмата и при пауза на состојбата на перење, светилката на цилиндерот на машината за перење ќе свети. Можете да ја набљудувате ситуацијата на облеката во машината за перење и да ја почувствувате забавата на паметното перење.

ЗАБЕЛЕШКА

Поради надградбата на моделот на производител, конфигурацијата на функцијата може да се разликува од овој опис, ве молиме земете ја вистинската функција на моделот како стандардна!

ОДРЖУВАЊЕ

Правилното одржување на машината за перење може да го продолжи нејзиниот работен век.



ПРЕДУПРЕДУВАЊЕ!

Пред да започне вашето одржување, извлечете го приклучокот за струја или исклучете го напојувањето и затворете ја славината.

Исчистете го внатрешниот барабан

Рѓата оставена во барабанот од металните артикли веднаш се отстранува со детергенти без хлор. Никогаш не користете челична волна.

Чиста површина

1. Ако има излевање на вода, користете ја сувата крпа за да ја избришете веднаш. Не се дозволени остри предмети да удрат во машината за перење.
2. Површината може да се исчисти со разредени неабразивни неутрални детергенти кога е потребно.

Исчистете ја пумпата за одвод

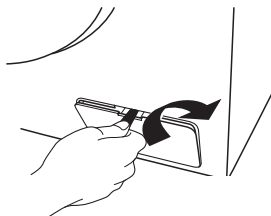

Отворете го капакот на филтерот со алатки како што се монети според насоката на графиката;

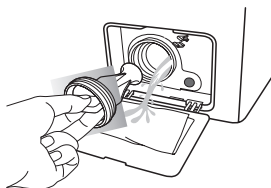

Отшрафете го филтерот и внимавајте на преостанатата вода, вадејќи го секој туг материјал од филтерот на пумпата за одвод

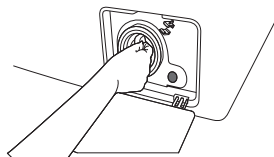

Повторно инсталирајте го филтерот

Исчистете го филтерот за влезниот вентил

Чистете го мрежестиот филтер на цревето за вода еднаш или двапати годишно.

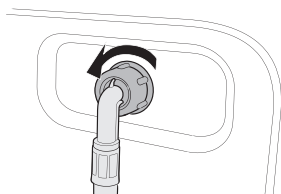

1. Исклучете ја машината за перење и исклучете го кабелот за напојување.
2. Затворете ја славината за вода.
3. Олабавете го и откачете го цревето за вода од задниот дел на машината за перење. Покријте го цревето со крпа за да спречите истекување на вода.

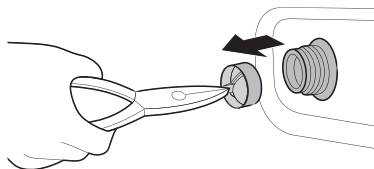

4. Користете клешти за да го извлечете мрежестиот филтер од влезниот вентил.
5. Потопете го мрежестиот филтер длабоко во вода, така што конекторот со навој исто така ќе биде потопен.
6. Исушете го мрежестиот филтер целосно во сенка. Повторно ставете го мрежестиот филтер во влезниот вентил и повторно поврзете го цревето за вода во влезниот вентил.
7. Отворете ја славината за вода.

Исчистете ја фиоката за детергент

1. Додека ја држите рачката за ослободување на внатрешната страна на фиоката, отворете ја фиоката.
2. Извадете ја водилката за течен детергент од фиоката.
3. Исчистете ги компонентите на фиоката во проточна вода со помош на мека четка.
4. Исчистете ја вдлабнатината на фиоката со мека четка.
5. Повторно ставете го водичот за течен детергент во фиоката.
6. Лизгајте ја фиоката навнатре за да ја затворите.

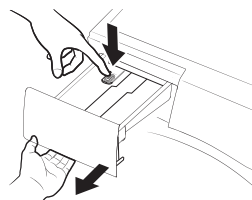

Илустрацијата е само за референца. Ве молиме погледнете го вистинскиот ефект.

ЗАБЕЛЕШКА

1. Кога машината за перење повторно се користи, проверете дали температурата на околината е над 0°C.
2. Ако вашата машина за перење се наоѓа во просторија каде што лесно може да се замрзне, исцедете ја преостанатата вода во одводното црево и доводното црево темелно.
3. Ве молиме контактирајте со техничар ако вашата машина за перење е замрзната.

РЕШАВАЊЕ НА ПРОБЛЕМИ

| Проблем | Решение |
|--------------------------------------|--|
| Во машината има преостаната вода | Ова е нормално и е резултат на тестовите на водата извршени во фабриката. |
| Машината за перење не работи | Проверете дали приклучокот за напојување е добро вметнат. Проверете дали чешмата е отворена. Проверете дали е притиснато копчето „Power“. Проверете дали е притиснато копчето „Start/Pause“. Проверете дали функцијата за одложување е активирана. |
| Истекување на вода | Проверете и прицврстете го доводното црево.. Исчистете го одводното црево и побарајте стручно лице да го поправи кога е потребно. |
| Абнормален шум и големи вибрации | Проверете дали транзитните завртки се отстранети. Проверете дали прилагодливите ногарки се прилагодени на ниво. Проверете дали машината за перење е поставена на цврст и рамен под. Проверете дали има шипки или метални предмети внатре. |
| Ефикасноста на перење не е задоволна | Изберете соодветна процедура. Додадете го соодветното количество детергент според упатствата во пакувањето со детергент. |
| Машината не одговара по притискање | Проверете дали функцијата „Заклучување за деца“ е активирана. Прво притиснете го копчето „Start/Pause“, а потоа притиснете ги другите копчиња. |























| Приказ | Значење | Решение |
|--------|---|---|
| E 1 | Машината се полни со текот на времето | Проверете дали чешмата е отворена. Проверете дали притисокот на водата е премногу низок. Проверете дали доводното црево е блокирано. |
| E 2 | Одводнување на вода со текот на времето | Проверете дали пумпата за одвод е блокирана. Контактирајте со техничар доколку е потребно. |
| E 3 | Бравата на вратата е расипана | Повторно затворете ја вратата добро.. Проверете дали облеката е заглавена помеѓу вратата и заптивката. Контактирајте со техничар доколку е потребно. |
| E 4 | Водата е прелеана | Наводнувајте автоматски додека нивото на водата не биде погодено за процедура за перење. Контактирајте со техничар доколку е потребно |
| E 5 | Електричниот мотор е расипан | Ве молиме контактирајте со техничар. |
| E 6 | Грејачот не работи | Ве молиме контактирајте со техничар. |
| E 7 | Има дефект на сензорот за температура | Ве молиме контактирајте со техничар. |
| E 8 | Неспоредлив софтвер/хардвер на главната плоча и плочата за превртување на фреквенцијата | Ве молиме контактирајте со техничар. |
| E 9 | Неуспеси во комуникацијата | Ве молиме контактирајте со техничар. |
| E 10 | Дефекти на инвертерот | Ве молиме контактирајте со техничар. |
| E P | Процедурата што се извршува не одговара на циклусот што го покажува копчето. | Свртете го избирачот на циклус на циклусот што одговара на процедурата на која работи. |

**ЗАБЕЛЕШКА**

Ве молиме погледнете го вашиот купениот модел за прикажување на дефекти овде. Различни модели имаат различни прикази на дефекти

ПРИЛОГ

Fabric Care Label

| | | | |
|---|------------------------------------|---|---|
|  | Отпорен материјал |  | Може да се пегла на максимум 100°C |
|  | Нежна ткаенина |  | Не пеглајте |
|  | Предметот може да се пере на 90°C |  | Може да се исчисти со хемиско чистење со кој било растворувач |
|  | Предметот може да се пере на 60°C |  | Суво чистење само со перхлорид, запалка гориво, чист алкохол или R113 |
|  | Предметот може да се пере на 40°C |  | Суво чистење само со авионско гориво, чист алкохол или R113 |
|  | Предметот може да се пере на 30°C |  | Не чистете суво |
|  | Предметот може да се мие рачно |  | Да се суши на рамна површина |
|  | Само Хемиско чистење |  | Може да се закачи да се исуши |
|  | Може да се избели во ладна вода |  | Да се суши на закачалка за облека |
|  | Не белејте |  | Сушење во машина, нормална топлина |
|  | Може да се пегла на максимум 200°C |  | Сушење во машина, намалена топлина |
|  | Може да се пегла на максимум 150°C |  | Не се суши на сушење |

Електрично предупредување

За да избегнете пожар, електричен удар и други несреќи, ве молиме запомнете го следново потсетување:

- Може да се користи само напонот наведен во ознаката за напојување. Ако не ви е јасно напонот дома, ве молиме контактирајте го локалното биро за електрична енергија.
- Кога ја користите функцијата за греење, максималната струја низ машината за перење ќе достигне 1 ОА. Затоа, проверете дали единиците за напојување (струја, напон и кабел) можат да ги задоволат нормалните барања за оптоварување на машината.
- Правилно заштитете го кабелот за напојување. Кабелот за напојување треба да биде добро фиксиран за да не ги сопнува луѓето или другите работи и да не се оштети. Посебно внимание треба да се посвети на локацијата на приклучокот.
- Не го преоптоварувајте ѕидниот штекер или кабелот продолжен.
- Преголемото оптоварување на жиците може да предизвика пожар или електричен удар. Не вадете го приклучокот за струја со влажна рака.
- За да се обезбеди ваша безбедност, приклучокот за струја треба да се вметне во заземјен штекер. Внимателно проверете и проверете дали вашиот штекер е правилно и сигурно заземјен.

Заштита на животната средина

- Машината за перење е произведена од материјали што може да се рециклираат. Ако одлучите да ја фрлите оваа машина за перење, ве молиме почитувајте ги локалните прописи за отстранување на отпадот. Пресечете го кабелот за напојување така што машината за перење не може да се приклучи на струја. Отстранете ја вратата за да не можат да се заробат малите животни и децата во машината за перење.
- Не ги надминувајте количините на детергент препорачани во упатството на производителите на детергенти.
- Користете производи за отстранување дамки и дамки пред циклусот на миеење само кога е строго неопходно.
- Заштедете вода и електрична енергија само со перење полни товари (точната количина зависи од користената програма).

Правилно фрлање на овој производ



Оваа ознака покажува дека овој производ не треба да се фрла со другиот отпад од домаќинството низ Е U. За да спречите можна штета на животната средина или здравјето на луѓето од неконтролирано фрлање отпад, рециклирајте го одговорно за да промовирате одржлива повторна употреба на материјалните ресурси. уред, ве молиме користете ги системите за враќање и собирање или контактирајте со продавачот каде што е купен производот. Тие можат да го земат овој производ за еколошки безбедно рециклирање.



ЗАБЕЛЕШКА:

1. Оценката за енергетска ефикасност е тестирана според процедурата „ЕСО 40-60“.
2. Скенирајте го QR-кодот прикажан на етикетата за енергија за дополнителни информации за производот.
3. Кога машината за перење дава шифри за грешка, погрижете се да го контактирате нашиот тим за поправка. Ние нема да бидеме одговорни за било каков проблем предизвикан од неовластена поправка.
4. Во случај да треба да нарочате додатоци, можеме да ги испратиме во рок од 15 работни дена по барањето.
5. Заради подобрување на работата на целата машина за перење, изгледот и спецификациите се менуваат без дополнително известување.
6. На панелот за прикажување ќе се прикаже „END“ 10 минути по завршувањето на циклусот.

Спецификација на производи

| | | |
|--------------------------------|----------------|-----------------------|
| Модел | WF81480T | WF91480T WF91480TS |
| Нето маса | 8kg | 9kg |
| Напон | 220-240V~/50Hz | |
| Номинална моќност | 1900W | |
| Притисок на вода | 0.05-0.8MPa | |
| Надворешна димензија (ШxДxВ)мм | 600x530x850mm | 600x570x850mm |



ЗАБЕЛЕШКА:

Сите слики во прирачникот се користат само за шематски. Може да се разликува од машината што ја купувате.

SAFETY PRECAUTION



Pentru a reduce riscul de incendiu, șoc electric sau rănire a persoanelor atunci când utilizați aparatul, urmați măsurile de precauție de bază, inclusiv următoarele:

1. Dacă cablul de alimentare este deteriorat, acesta trebuie înlocuit de către producător, agentul de service sau persoane calificate similare pentru a evita pericolul.
2. Noile seturi de furtunuri furnizate împreună cu mașina de spălat trebuie utilizate și acele seturi de furtunuri vechi nu trebuie reutilizate.
3. Acest aparat nu este destinat utilizării de către persoane (inclusiv copiii) cu capacități fizice, senzoriale sau mentale reduse sau cu lipsă de experiență și cunoștințe, cu excepția cazului în care acestea au fost supravegheate sau instruite cu privire la utilizarea aparatului de către o persoană responsabilă pentru siguranța lor. Copiii trebuie supravegheați pentru a vă asigura că nu se joacă cu aparatul. (Acest avertisment nu este pentru piața europeană)
4. Acest aparat poate fi folosit de copii cu vârsta de la 8 ani și peste și de persoane cu capacități fizice, senzoriale sau mentale reduse sau cu lipsă de experiență și cunoștințe, dacă au primit supraveghere sau instrucțiuni privind utilizarea aparatului într-un mod sigur și înțeleg pericolele implicate. Copiii nu se vor juca cu aparatul. Curățarea și întreținerea nu trebuie efectuate de copii fără supraveghere. (Acest avertisment este pentru piața EUROPEANĂ).
5. Covorul nu trebuie să împiedice deschiderea mașinii de spălat rufe.
6. Copiii cu vârsta mai mică de 3 ani trebuie ținuti departe, cu excepția cazului în care sunt supravegheați continuu.
7. Acest aparat este conceput pentru a fi utilizat în aplicații casnice și similare, cum ar fi:
 - personal spații de bucătărie în magazine, birouri și alte medii de lucru;
 - ferme
 - de către clienți în hoteluri, moteluri și alte medii de tip rezidențial;
 - medii tip pensiune;
 - zone de uz comun în blocuri sau spălătorii.
8. Aveți grijă ca tensiunea și frecvența de alimentare să fie identice cu cele ale mașinii de spălat.
9. Pentru a vă asigura siguranța, ștecherul cablului de alimentare trebuie să fie introdus într-o priză cu împământare. Verificați cu atenție și asigurați-vă că priza dvs. este corectă și împământată în mod fiabil.
10. Nu utilizați nicio priză cu curent nominal mai mic decât cel al mașinii de spălat.
11. Nu utilizați mașina de spălat atunci când lipsesc sau sunt piese rupte.
12. Nu scoateți niciodată ștecherul cu mâinile ude.
13. Înlocuiți imediat cablul de alimentare uzat, ștecherele/prizele slăbite.
14. Deconectați mașina de spălat înainte de a curăța sau de a efectua orice reparație. Vă rugăm să verificați dacă apa din interiorul cuvei a fost scursă înainte de a deschide ușa. Vă rugăm să nu deschideți ușa dacă este apă vizibilă.
15. Ușa de sticlă poate fi foarte fierbinte în timpul operațiunii. Țineți copiii și animalele de companie departe de mașină de spălat în timpul operațiunii.
16. Asigurați-vă că apa și dispozitivul electric trebuie conectate de către un tehnician calificat în conformitate cu instrucțiunile producătorului și cu reglementările locale de siguranță.
17. Înainte de a utiliza această mașină, toate pachetele și șuruburile de transport trebuie îndepărtate. În caz contrar, mașina de spălat poate fi serios deteriorată în timpul spălării rufelor.
18. Sunt interzise substanțele inflamabile și explozive sau toxice. Benzina și alcoolul etc. nu se vor folosi ca detergenți. Vă rugăm să selectați doar detergenți potriviți pentru spălarea mașinii.
19. Aveți grijă la opărire în timp ce mașina de spălat scurge apa fierbinte de spălat.
20. Nu deconectați niciodată mașina de spălat trăgând de cablul de alimentare. Apucați întotdeauna ștecherul ferm și trageți-l drept din priză.
21. Dacă aparatul dvs. vechi nu mai este folosit, vă recomandăm să scoateți ușa și să tăiați cablul de alimentare.

22. Ambalajele pot fi periculoase pentru copii. Vă rugăm să păstrați toate ambalajele (pungi de plastic, spume etc.) departe de copii.
23. Nu vă urcați și nu vă așezați pe capacul superior al mașinii.
24. Animalele de companie și copiii se pot urca în mașină. Verificați mașina înainte de fiecare operațiune.
25. Nu vă sprijiniți de ușa mașinii de spălat.

RECOMANDĂRI IMPORTANTE

- Mașina de spălat rufe de uz casnic nu este concepută pentru a fi încorporată.
- Această mașină de spălat este destinată exclusiv utilizării în interior.
- Asigurați-vă că toate buzunarele sunt goale. Obiecte ascuțite și rigide, cum ar fi monede, broșe, cuie, șuruburi sau piatră etc. pot provoca daune grave mașinii de spălat.
- Vă rugăm să nu uitați să deconectați apa și alimentarea cu energie imediat după spălarea hainelor.
- Mașina de spălat nu trebuie instalată în baie sau încăperi foarte umede, precum și în încăperi cu gaze explozive sau caustice.
- Înainte de a spăla rufe pentru prima dată, mașina de spălat va fi operată într-o rundă din toate procedurile fără hainele înăuntru.
- Nu reparați sau înlocuiți nicio piesă a mașinii de spălat, decât dacă este recomandat în mod specific în instrucțiunile de reparații și aveți cunoștințele și abilitățile necesare pentru a face acest lucru.
- Este interzisă spălarea covoarelor și a sutiinelor inserate cu sârmă de oțel.
- Nu umpleți niciodată cu apă manual în timpul spălării.
- După finalizarea programului, așteptați două minute pentru a deschide ușa.
- Când predați mașina, apa acumulată trebuie evacuată mai întâi din mașină. Manipulați mașina cu grijă. Nu țineți niciodată fiecare parte proeminentă de mașină în timpul ridicării. Ușa mașinii nu poate fi folosită ca mâner în timpul transportului.
- Mașina de spălat cu o singură supapă de admisie poate fi conectată numai la sursa de apă rece. Mașina de spălat cu robinet dublu de admisie poate fi conectată la alimentarea cu apă caldă și apă rece.

PREZENTAREA MAȘINII

**PĂSTRAȚI ACESTE INSTRUCȚIUNI.
MAȘINA ESTE PROIECTATĂ DOAR PENTRU UZ CASNIC.**

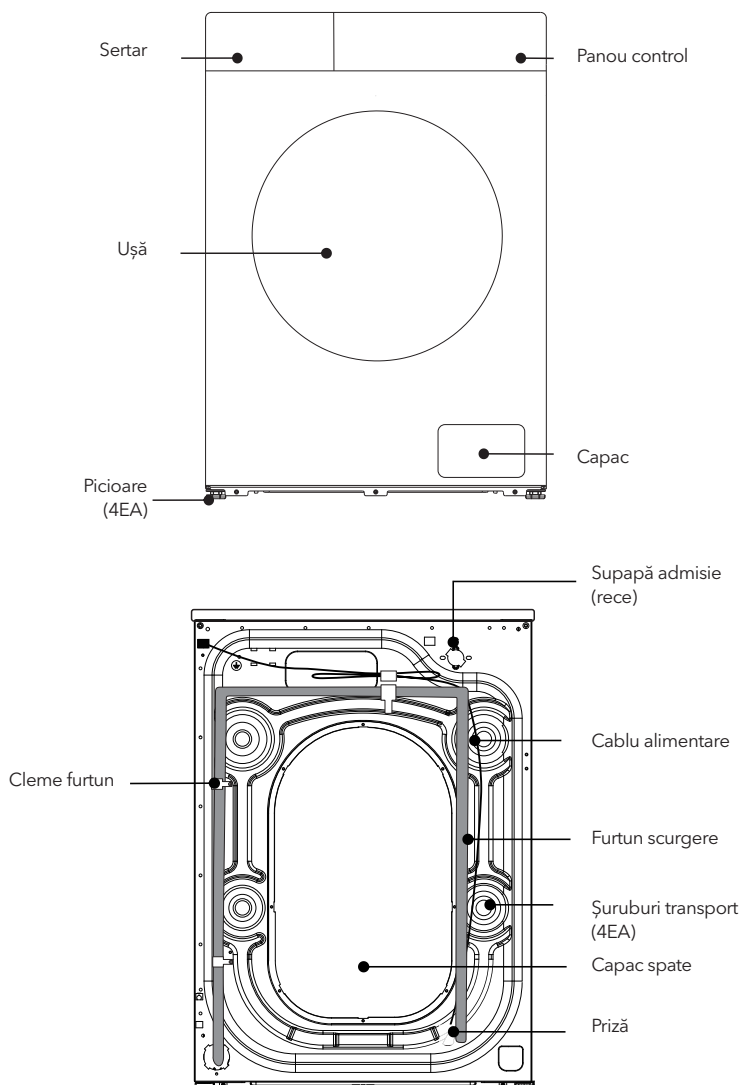

Imaginea este ilustrativă. Orențați-vă după produsul real.

INSTALARE



NOTĂ

Vă recomandăm ca noua dumneavoastră mașină de spălat să fie instalată de către un tehnician calificat. Dacă simțiți că aveți abilitățile de a instala mașina de spălat, vă rugăm să citiți cu atenție instrucțiunile de instalare înainte de a o instala.





Instrumente necesare

Este posibil să aveți nevoie de următoarele instrumente pentru a vă ajuta la instalarea mașinii de spălat:

- Foaiefoce
- Clești
- Șurubelniță standard
- Mănuși
- Cheie

Despachetarea mașinii de spălat

Despachetați mașina de spălat și verificați dacă există daune în timpul transportului. Asigurați-vă că toate componentele (așa cum se arată mai jos) din geanta atașată au fost primite. Dacă există vreo deteriorare a mașinii de spălat în timpul transportului sau orice componentă lipsește sau este deteriorată, vă rugăm să contactați localul dealer imediat.

| Furtun admisie (conectați la apă rece) | Capac (4EA) (pentru șuruburile de transport) | Suport furtun scurgere (folosiți pentru furtunul de scurgere) | Cheie (1.ajustați partea inferioară a mașinii, 2.deșurubați șuruburile de transport) |
|---|---|---|--|
|  |  |  |  |

Selectați amplasamentul

Înainte de instalarea mașinii de spălat, se va alege locul caracterizat după cum urmează:

- Suprafață rigidă, uscată și plană (dacă nu este plană, vă rugăm să o nivelați cu referire la următoarea figură „Picior reglabil”).
- Evitați lumina directă a soarelui.
- Ventilație suficientă.
- Temperatura ambientală trebuie să fie între 0-40°C.
- Umiditatea ambientală trebuie să fie sub 95% (când temperatura este de 25°C).
- Țineți departe de sursele de căldură, cum ar fi cărbunele sau gazul. Asigurați-vă că mașina de spălat nu va sta pe cablul de alimentare. Nu instalați mașina de spălat pe covor.

Scoateți șuruburile de transport

Înainte de a utiliza această mașină de spălat, șuruburile de transport trebuie îndepărtate din partea din spate a acestei mașini.

Vă rugăm să urmați următorii pași pentru a scoate șuruburile:



NOTĂ

Păstrați șuruburile pentru uz ulterior.

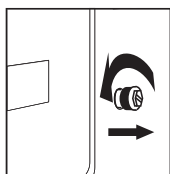

1. Slăbiți șuruburile cu o cheie.

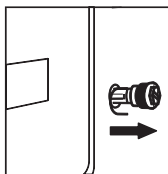

2. Scoateți șuruburile.

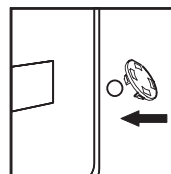

3. Așezați capacele furnizate.

Nivelați mașina de spălat

Instalați sau plasați mașina de spălat la o temperatură a mediului de cel puțin 0 C, dar nu în aer liber, deoarece poate deteriora controlerul de programare.



NOTĂ

Pentru a facilita instalarea, este posibil ca starea din fabrică a piciorului să nu fie complet blocată, asigurați-vă că blocați toate cele patru picioare înainte de a regla nivelul

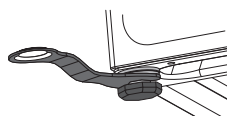

1. Când amplasați mașina, verificați dacă piciorul inferior este în starea din fabrică. Dacă nu, vă rugăm să restabiliți piciorul de jos la starea din fabrică: piulița de blocare este blocată strâns în partea de jos a cutiei, iar piciorul de sprijin este blocat ușor pe piulița de blocare.

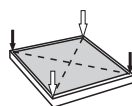

2. După ce mașina este amplasată, apăsați colțul opus al plăcii de acoperire superioară a mașinii de spălat cu ambele mâini pe rând și scuturați-l vertical în jos pentru a verifica dacă piciorul de sprijin este aproape de sol și dacă mașina se scutură.

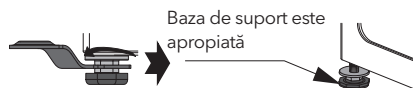

3. Pentru a vă asigura că mașina este plasată în starea corectă, slăbiți piulița de blocare conform direcției prezentate în diagramă cu cheia atașată la înălțimea corespunzătoare până când piciorul de sprijin este aproape de sol și mașina nu se scutură.



Asigurați-vă că picioarele nu se mișcă.

4. În cele din urmă, folosiți cheia pentru a roti piulița de blocare înapoi în partea de jos a cutiei pentru a bloca (puteți fixa ușor piciorul de sprijin cu mâna pentru a evita mișcarea din nou a piciorului de sprijin).

ATENȚIE!

1. Mașina trebuie să fie perfect nivelată și stabilizată atunci când cele patru picioare de sprijin sunt aproape de sol. Coborâți picioarele cât mai mult posibil, pe baza faptului că mașina este la nivel.
2. O reglare incorectă a nivelării poate cauza zgomot puternic, vibrarea mașinii, deplasarea mașinii și alte fenomene anormale.
3. Aerisirea este proiectată pe partea inferioară a mașinii (preveniți blocarea). Instalați mașina de spălat pe un teren solid, neted și antiderapant. Nu așezați mașina de spălat pe o pătură moale sau pe podea din lemn sau pe diverse birouri și suporturi, în caz de rănire inutilă.

Furtunul de apă poate fi diferit în funcție de model. Respectați instrucțiunile conform furtunului de apă furnizat.

Conectați furtunul de scurgere

Conectați la un robinet filetat.



1. Conectați furtunul la robinet, iar apoi răsuțiți conectorul în sensul acelor de ceas conform imaginii.

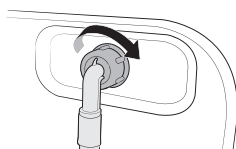

2. Conectați celălalt capăt al furtunului la supapa de admisie din spatele mașinii de spălat. Strângeți furtunul.

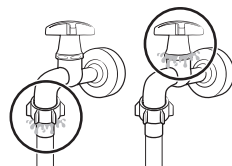

3. Deschideți robinetul și verificați dacă sunt scurgeri în zona de conectare. Dacă se scurge apa, repetați pașii de mai sus.

Conectare la un robinet nefiletat

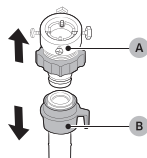

1. Scoateți adaptorul (A) din furtunul de apă (B).

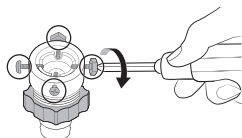

2. Folosiți o șurubelniță Phillips pentru a desface șuruburile din adaptor.

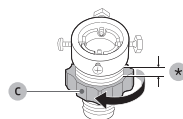

3. Țineți adaptorul și răsuțiți piesa (C) în direcția săgeții pentru a o slăbi 5mm (*).

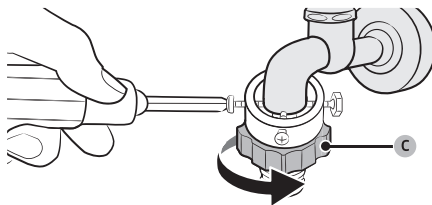

4. Inșerați adaptorul în robinet și strângeți șurubul pentru a monta adaptorul.
5. Răsuțiți piesa (C) în direcția săgeții pentru a o slăbi.

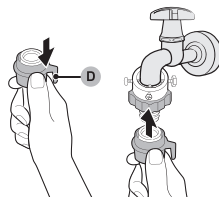

6. În timp ce trageți în jos partea (D) de pe furtunul de apă, conectați furtunul de apă la adaptor. Apoi, eliberați partea (D). Furtunul se potrivește în adaptor cu un clic.
7. Pentru a finaliza conectarea furtunului de apă, consultați 2 și 3 din secțiunea Conectarea la un robinet de apă filetat*.

NOTĂ

- Dacă există vreo scurgere la furtun după conectare, repetați pașii pentru a conecta furtunul de admisie.
- Nu îndoiți furtunul.
- Verificați cu atenție conexiunea furtunului de alimentare înainte de a folosi mașina de spălat de fiecare dată.

Conectați furtunul de scurgere

- Furtunul de scurgere va fi amplasat la o înălțime de 65-100 cm deasupra podelei, în caz contrar, poate provoca un drenaj slab.
- Puteți utiliza suportul pentru furtunul de scurgere furnizat pentru a fixa furtunul de scurgere în perete.
- Aveți grijă să vă asigurați că toate conexiunile furtunurilor sunt strânse.

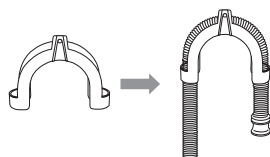

NOTĂ

Capătul furtunului de scurgere nu poate fi scufundat în apă pentru ca mașina de spălat să funcționeze corect.

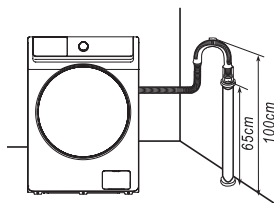

- Deoarece curentul maxim prin unitate este de 10A atunci când utilizați funcția de încălzire, vă rugăm să vă asigurați că sistemul de alimentare (curent, tensiune de alimentare și cablu) din casa dumneavoastră poate îndeplini cerințele normale de încărcare ale aparatelor electrice.
- Vă rugăm să conectați alimentarea la o priză care este instalată corect și împământată corespunzător.
- Asigurați-vă că tensiunea de alimentare de pe placa dumneavoastră este aceeași cu cea a tensiunii nominale a mașinii.
- Ștecherul trebuie să se potrivească cu priza.
- Nu utilizați ștecher sau priză multifuncțională ca prelungitor.
- Nu conectați și scoateți ștecherul cu mâinile ude.

ATENȚIE!

1. Acest aparat trebuie să fie împământat corespunzător. Dacă există un scurtcircuit, împământarea poate reduce pericolul de electrocutare.
2. Mașina de spălat va fi utilizată într-un circuit separat de alte aparate electrice. În caz contrar, protectorul de alimentare se poate declanșa sau siguranța poate fi arsă.

FUNCȚIONARE

Sortați hainele

Vă rugăm să citiți cu atenție această recomandare pentru a evita problemele mașinii de spălat și deteriorarea hainelor.

1. Nu puneți hainele peste capacitatea nominală.
2. Sortați rufele după culoare și după eticheta de îngrijire. Majoritatea articolelor de îmbrăcăminte au o etichetă de îngrijire textilă în guler sau cusătură laterală.
3. Asigurați-vă că toate buzunarele sunt goale. Obiectele străine (de exemplu, cuie, monede, agrafe etc.) pot cauza deteriorarea articolelor de îmbrăcăminte și componentelor din mașină.
4. Închideți fermoarele, fixați cârligele etc. înainte de spălare.
5. Pentru hainele de spălat, acestea trebuie sortate după culoare. Hainele închise la culoare nu trebuie spălate cu haine deschise în special.
6. Zonele foarte murdare, petele etc. trebuie tratate în prealabil cu detergent lichid, substanțe de îndepărtare a petelor etc.
7. Întoarceți hainele care se scămosează ușor și sunt cu suprafață de lână înainte de a le pune în mașină.

NOTĂ

Asigurați-vă că nu sunt haine prinse în ușă.

Puneți detergent

- Trageți sertarul pentru detergent.

- I **Compartiment de prespălare:** Aplicați detergent de prespălare sau amidon. Folosiți numai pentru programele de prespălare.
- II **Compartiment de spălare principală:** Aplicați detergent de spălare principală, dedurizator de apă, detergent de înmuiere, înălbitor și/sau substanțe de îndepărtare a petelor.



- Compartiment pentru balsam:** Aplicați aditivi precum balsam de rufe. Nu depășiți linia maximă.

NOTĂ

1. Vă rugăm să alegeți tipul de detergent potrivit pentru diferitele temperaturi de spălare pentru a obține cel mai bun efect de spălare cu un consum mai mic de apă și energie.
2. Cantitatea de detergent/balsam folosită trebuie adăugată o singură dată. Vă rugăm să consultați instrucțiunile producătorului pentru doza de detergent/balsam.
3. Nu deschideți sertarul pentru detergent în timp ce mașina de spălat este în funcțiune.
4. Pentru a preveni înfundarea compartimentului, agenții concentrați sau foarte îmbogățiți (balsam de țesături sau detergent) trebuie diluați cu apă înainte de a fi aplicați.
5. Nivelul lichidului nu depășește MAX din cutia distribuitorului.

Pașii pentru spălare

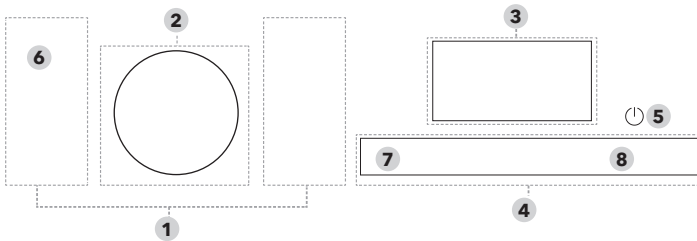

1. Conectați furtunul de alimentare și deschideți robinetul
2. Introduceți ștecherul de alimentare
3. Așezați furtunul de scurgere
4. Deschide ușa, puneți hainele și închideți ușa; puneți detergent în cutia de detergent și închideți ușa.
5. Apăsăți butonul de pornire pentru a porni mașina
6. Selectați programul după cum este necesar
7. Personalizați setări precum timpul de întârziere, temperatura, rata de centrifugare, alte setări etc.
8. Apăsăți butonul Start



Ilustrațiile sunt orientative. Folosiți modelul real.

| | |
|---|---|
| 1. Program | Cicluri standard. |
| 2. Selector program | Rotiți selectorul pentru a selecta un ciclu. |
| 3. Afișaj | Afișajul arată informații despre ciclul curent și timpul estimat rămas sau un cod de informații atunci când apare o problemă. |
| 4. Spălare | Spălarea mărește timpul de spălare. Pe măsură ce apăsați butonul +/- pentru a activa. A doua apăsare va crește timpul de spălare cu 10min, 10min per apăsare și Max la 30min. Apoi a 5-a apăsare va anula ciclul de spălare, a 6-a apăsare va reveni la timpul de spălare implicit. |
| 4. Clătire | Apăsați selecția pentru a crește timpul de clătire (mărește numărul de timpi de clătire pe baza numărului implicit de timpi de clătire al programului. Numărul de timpi de clătire este mai mic decât valoarea implicită nu este opțional) Diferite proceduri pot crește numărul de clătiri va fi diferit. Pentru a rula „Clătire+Spin”, apăsați pe Rinse Plus timp de 5 secunde pentru a anula modul de clătire și a trece direct la modul Centrifugare. |
| 4. Temp. | Apăsați pentru a modifica temperatura apei pentru ciclul curent. Disponibil intervalul de temperatură depinde de ciclu. Temperatura selectată va fi afișată pe afișaj. |
| 4. Viteză | Apăsați pentru a modifica viteza de centrifugare pentru ciclul curent. Viteza de centrifugare disponibilă depinde de ciclu. Viteza de centrifugare selectată va fi afișată pe afișaj. |
| 4. Temporizare | Apăsați Temporizare în mod repetat pentru a parcurge opțiunile de Temporizare disponibile (de la 3 la 24 de ore în trepte de o oră). |
| 4. Start/Pauză | Apăsați pentru a porni/întrerupe operația. Apăsați butonul o dată pentru a începe un ciclu. Pentru a întrerupe funcționarea, apăsați din nou butonul. |
|  | Puteți modifica setările și opțiunile ciclului. Pentru a relua operarea întreruptă, apăsați din nou butonul. Porniți/Opriți mașina de spălat. Dacă porniți mașina de spălat și nu o utilizați timp de 10 minute. se va opri automat. |

Pentru a schimba ciclul în timpul funcționării

- Apăsați  Start/Pauză pentru a opri funcționarea.
- Selectați un alt ciclu.
- Apăsați  Start/Pauză din nou pentru a începe noul ciclu.

Tabel proceduri spălare

- Eficiența și performanța spălării sunt determinate de calitatea detergentului utilizat. Utilizați numai detergent aprobat pentru spălarea la mașină.
- Dacă este nevoie de detergent special, de ex. pentru țesături sintetice și de lână. Luați în considerare recomandările producătorului.
- Nu utilizați agenți de curățare uscată, cum ar fi tricloretilena și produse similare. Alege cel mai bun detergent.

| Program | Prezentare program | Sarcină maximă (kg) | | Tip de detergent | | |
|--|---|---------------------|-----|------------------|---------|--------|
| | | 8 | 9 | Universal | Special | Balsam |
| Allergy Care  | <ul style="list-style-type: none"> • Disponând de o spălare la temperatură ridicată și clătiri suplimentare pentru a ajuta la îndepărtarea eficientă a detergentului rămas. • Aburul oferă protecție împotriva alergiilor și elimină obișnuite bacterii. | 4 | 4.5 | L/P | L/P | ○ |
| Intensive  | <ul style="list-style-type: none"> • Pentru articole foarte murdare. Timpul de funcționare este mai lung decât alte cicluri. • Aburul oferă protecție împotriva alergiilor și elimină obișnuite bacterii. | 8 | 9 | L/P | - | ○ |
| Bedding  | <ul style="list-style-type: none"> • Această procedură este potrivită pentru spălarea hainelor mai grele. Blugi, lenjerie de pat etc. • Aburul oferă protecție împotriva alergiilor și elimină obișnuite bacterii. | 6 | 7 | L/P | L/P | ○ |
| Wool | <ul style="list-style-type: none"> • Lâna necesită înmuiere blândă pentru a proteja fibrele de lână de strângere/deformare. Este recomandat un detergent neutru. | 2 | 2 | - | L/P | - |
| Sportswear | <ul style="list-style-type: none"> • Această procedură este aplicabilă pentru curățarea hainelor sportive. | 3 | 3.5 | L/P | - | ○ |
| Mix | <ul style="list-style-type: none"> • Pentru încărcătură mixtă constând din bumbac și sintetic. | 4 | 4.5 | L/P | - | ○ |
| Drum Clean | <ul style="list-style-type: none"> • Curăță tamburul îndepărtând murdăria și bacteriile de pe acesta. Asigurați-vă că tamburul este gol. Nu utilizați agenți de curățare pentru curățarea cuvei. | 0 | 0 | - | - | - |
| ECO 40-60 | <ul style="list-style-type: none"> • Pentru curățarea articolelor din bumbac normal murdare care sunt declarate a fi lavabil la 40 °C sau 60 °C, împreună în același ciclu. Acest ciclu este utilizat pentru a evalua conformitatea cu legislația UE de proiectare ecologică. • Acest ciclu este setat ca implicit. | 8 | 9 | L/P | - | ○ |
| Cotton | <ul style="list-style-type: none"> • Pentru bumbac, lenjerie de pat, lenjerie de masă, lenjerie de corp, prosoape sau cămăși. Timpul de spălare și numărul de clătire sunt ajustate automat în funcție de încărcătură. | 8 | 9 | L/P | - | ○ |
| + Prewash | <ul style="list-style-type: none"> • Adăugați un proces de spălare preliminară înainte de a începe ciclul Bumbac | 6 | 7 | L/P | - | ○ |
| Super Quick | <ul style="list-style-type: none"> • Pentru articole de îmbrăcăminte ușor murdare în mai puțin de 2,0 kg pe care doriți să le spălați rapid. | 2 | 2 | L/P | - | ○ |
| Rinse+ Spin | <ul style="list-style-type: none"> • Disponând de un proces suplimentar de clătire după aplicarea balsamului de rufe pe rufe. | 8 | 9 | - | - | ○ |

| | | | | | | |
|-------|---|---|-----|-----|---|---|
| 20°C | <ul style="list-style-type: none"> Noi proceduri speciale standard europene, utilizate pentru spălarea unor haine delicate, temperatura poate alege doar 20°C, îmbrăcăminte de protecție | 4 | 4.5 | L/P | - | O |
| Shirt | <ul style="list-style-type: none"> Puteți selecta această procedură pentru a spăla cămăși din bumbac, in, materiale sintetice sau țesături amestecate. | 3 | 3.5 | L/P | L | O |

L = detergent gel/lichid P = detergent praf O = opțional - = nr



Dacă folosiți detergent lichid, nu este recomandat să activați întârzierea.

Vă recomandăm să utilizați: detergent pudră 20°C până la 90°C; Detergent pentru lână 20°C până la 40°C;

*Alegeți o temperatură de spălare de 90°C numai pentru cerințe speciale de igienă

Temporizare

Puteți seta mașina de spălat să termine automat spălarea la o oră ulterioară, alegând o întârziere între 3 și 24 de ore (în trepte de 1 oră). Ora afișată a indicat ora la care se va termina spălarea.

1. Selectați un ciclu. Apoi modificați setările ciclului dacă este necesar.
2. Apăsăți **Temporizare** în mod repetat până când este setată ora de încheiere dorită.
3. Apăsăți  **Start/Pauză**. Indicatorul corespunzător se aprinde cu ceasul în funcțiune.
4. Pentru a anula **Temporizarea**, reporniți mașina de spălat apăsând  **On/Off**.

Exemplu:

Vreți să terminați o spălare două ore 3 ore mai târziu de acum înainte. Pentru aceasta, adăugați opțiunea Temporizare la ciclul curent cu setarea de 3 ore și apăsăți  **Start/Pauză** la 2:00 p.m. Atunci, ce se întâmplă? Spălarea mașina începe să funcționeze la 3:00 p.m. și se termină la 5:00 p.m.

Spălare cu abur



Dacă această pictogramă este întotdeauna luminoasă, înseamnă că funcția de spălare cu abur este activată. Datorită configurației diferite a modelelor, unele modele nu au această configurație, vă rugăm să consultați modelul real.

Blocare pentru copii

Pentru a preveni accidentele cauzate de copii, Blocarea pentru copii blochează toate butoanele, cu excepția  pornit/oprit.

- Pentru a activa sau dezactiva funcția de blocare pentru copii, apăsați și mențineți apăsat pe **Wash**, și clătire simultan timp de 3 secunde. Când Blocarea pentru copii este activată, indicatorul  se aprinde.

Alarmă dezactivată

Puteți activa sau dezactiva sunetul selectorului de ciclu și al tuturor butoanelor. Apăsăți  porniți sunetul, apăsați  opriți sunetul. Când sunetul este oprit, indicatorul  se aprinde.

Blocare

Când ușa nu este închisă sau încuiată în mod normal, pictograma nu este luminoasă; Închideți ușa corect, pictograma este întotdeauna luminoasă.

Reîncărcați

Apăsăți lung butonul  **Start/Pauză** timp de 3 secunde. După ce încuietoria este deblocată, funcția de adăugare a hainelor la mijloc poate fi pornită.

Alte funcții

Deblocarea ușii de urgență (nu se aplică la unele modele)

- Dacă doriți să scoateți hainele atunci când există o întrerupere de lungă durată a curentului, asigurați-vă că nivelul apei din cuvă este sub nivelul de siguranță, temperatura este sub 40 C, iar cuva nu se rotește; detașați furtunul de scurgere și coborâți-l, înlocuiți furtunul după ce apa se scurge;
- Deschideți capacul pompei de evacuare din partea dreaptă jos a părții frontale, trageți coborâți ușor tija, când auziți un sunet ușor, deschideți ușa și scoateți sau așezați hainele;
- Înlocuiți capacul pompei de scurgere;
- Această metodă poate fi utilizată numai în caz de urgență.

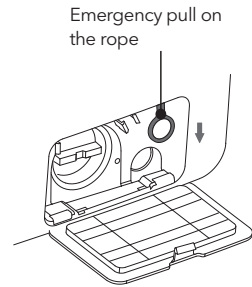

Reluarea funcției

- Acest aparat are funcția de reluare în caz de oprire. Dacă există o întrerupere a curentului sau ștecherul slăbit în timpul procesului de funcționare a mașinii, mașina își poate relua lucrul când alimentarea este restabilă. Funcția de memorie (nu se aplică la unele modele)
- Acest aparat își poate aminti automat cel mai recent proces de lucru. Când porniți din nou mașina, mașina își amintește procesul de spălare și setările pe care le-ați făcut ultima dată (înseamnă că întregul proces de lucru al celei mai recente spălări va fi selectat implicit când mașina pornește)

Greutatea hainelor

- La începutul spălării, mașina va estima greutatea hainelor și va distribui automat detergentul (cu condiția ca în dozator să fie suficient detergent), apoi va decide cantitatea de apă în consecință pentru a atinge obiectivul de economisire a apei.

Protecție împotriva dezechilibrului

- Când mașina este gata de centrifugare, mașina de spălat poate dura ceva timp pentru a echilibra hainele din cauza dezechilibrului mare.
- Dacă hainele sunt încă dezechilibrate în tambur după aceea, viteza de centrifugare poate fi încetinită pentru a evita vibrațiile mari.
- Dacă hainele din tambur sunt prea puține, este posibil ca mașina să nu se învârtască din cauza protecției împotriva dezechilibrului, atunci ar trebui să adăugați mai multe haine în mașină pentru a se învârti.

Stopire (nu se aplică la unele modele)

- Această mașină adoptă tehnologia de distribuire automată a detergentului; apa va curge din dozatorul de detergent pentru a distribui detergentul în cuvă. De asemenea, va pulveriza apă pe geamul ferestrei de observație, ceea ce are un efect mai bun de curățare a spumei și a petelor de pe garnitură și fereastră. Acest lucru va face procesul de spălare mai curat și va construi un mediu de spălare foarte eficient, economisind apă!

Lampă cuvă (nu se aplică la unele modele)

- La începutul programului, la sfârșitul programului și la pauza stării de spălare se va aprinde lampa cuvei mașinii de spălat. Puteți observa situația hainelor în mașina de spălat și puteți observa procesul de spălare inteligentă.



Datorită actualizării modelului, configurația funcției poate fi diferită, vă rugăm să luați funcția modelului real ca standard!

ÎNTREȚINERE

Întreținerea corectă prelungeste ciclul de viață al produsului.



ATENȚIE!

Înainte de întreținere, deconectați mașina de la alimentare și închideți robinetul.

Curățați cuva

Petele de rugină lăsate în interiorul cuvei de articolele metalice trebuie îndepărtate imediat cu detergenți fără clor. Nu folosiți niciodată vată de oțel.

Curățați suprafața

1. Dacă există vreun preaplin de apă, folosiți cârpa uscată pentru a o șterge imediat. Niciun obiect ascuțit nu are voie să lovească mașina de spălat.
2. Suprafața poate fi curățată cu detergenți neutri non-abrazivi diluați atunci când este necesar.

Curățați pompa de scurgere

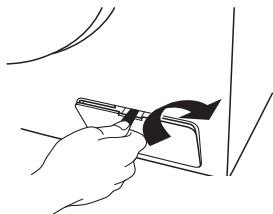

Deschideți capacul filtrului conform imaginii.

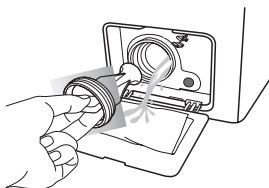

Deșurubați filtrul și fiți atenți la apa rămasă. Scoateți deșeurile din filtru.

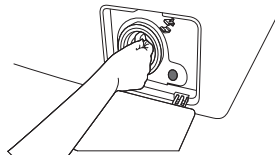

Așezați filtrul la loc.

Curățați filtrul supapei de admisie

Se recomandă curățarea de două ori pe an.

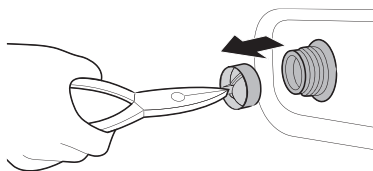
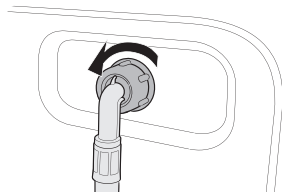

1. Opriti mașina de spălat și deconectați cablul de alimentare.
2. Închideți robinetul de apă.
3. Slăbiți și deconectați furtunul de apă din spatele mașinii de spălat. Acoperiți furtunul cu o cârpă pentru a preveni curgerea apei.
4. Folosiți un clește pentru a scoate filtrul de plasă din supapa de admisie.
5. Scufundați filtrul cu plasă adânc în apă, astfel încât conectorul filetat să fie și el scufundat.
6. Uscați complet filtrul de plasă la umbră. Reintroduceți filtrul cu plasă în supapa de admisie și reconectați furtunul de apă la supapa de admisie.
7. Deschideți robinetul de apă.

Curățați sertarul pentru detergent

1. În timp ce țineți apăsată pârghia de eliberare din interiorul sertarului, deschideți sertarul.
2. Scoateți ghidajul pentru detergent lichid din sertar.
3. Curățați componentele sertarului în apă curentă folosind o perie moale.
4. Curățați locașul sertarului cu o perie moale.
5. Reintroduceți ghidajul pentru detergent lichid în sertar.
6. Glisați sertarul spre interior pentru a-l închide. Ilustrația este doar pentru referință. Vă rugăm să consultați efectul real..

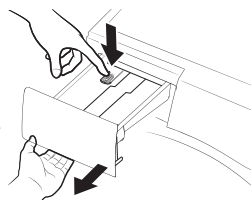

The illustration is for reference only. Please refer to the actual effect.

 **NOTĂ**

1. Când mașina de spălat este reutilizată, asigurați-vă că temperatura ambiantă este peste 0°C.
2. Dacă mașina dvs. de spălat se află într-o cameră unde se poate îngheța cu ușurință, vă rugăm să scurgeți bine apa rămasă în furtunul de evacuare și furtunul de alimentare.
3. Vă rugăm să contactați un tehnician dacă mașina dvs. de spălat este înghețată.

DEPANARE

| Problemă | Problemă |
|--|---|
| Apă în mașină. | Este un proces normal și este conform testelor din fabrică. |
| Mașina nu funcționează. | Verificați dacă ștecherul este bine introdus. Verificați dacă robinetul este deschis. Verificați dacă butonul „Power” este apăsat. Verificați dacă butonul „Start/Pauză” este apăsat. Verificați dacă funcția de întârziere este activată. |
| Scurgere de apă | Verificați și fixați furtunul de admisie. Curățați furtunul de scurgere și solicitați o persoană specializată să-l repare atunci când este necesar. |
| Zgomot și vibrații anormale | Verificați dacă șuruburile de transport au fost îndepărtate. Verificați dacă picioarele reglabile sunt reglate la nivel. Verificați dacă mașina de spălat este instalată pe podea solidă și plană. Verificați dacă există barete sau articole metalice în interior. |
| Spălare nesatisfăcătoare | Selectați o procedură adecvată. Adăugați cantitatea adecvată de detergent conform instrucțiunilor din pachetul de detergent. |
| Mașina nu răspunde la comenzi | Verificați dacă nu este activată funcția de blocare. Apăsați „Start/Pauză”, apoi apăsați alte butoane. |
| Timpul de rulare nu corespunde cu timpul de pe afișaj. | Verificați dacă hainele sunt distribuite uniform în cuvă. Verificați dacă apa se scurge sau intra bine. |
| Cuva se umple în timpul scurgerii. | Verificați dacă înălțimea maximă a furtunului de scurgere este mai mică de 65 cm. Verificați dacă furtunul de scurgere este scufundat. |

| Afișaj | Problemă | Soluție |
|--------|--|---|
| E 1 | Cuva se umple. | Verificați dacă robinetul este deschis. Verificați dacă presiunea apei este prea scăzută. Verificați dacă furtunul de alimentare este blocat. |
| E2 | Scurgerea apei durează prea mult. | Verificați dacă pompa de scurgere este blocată. Contactați un tehnician sau dacă este necesar. |
| E3 | Ușa nu se închide. | Închideți bine ușa din nou. Verificați dacă hainele sunt prinse între ușă și garnitură. Contactați un tehnician dacă este necesar. |
| E4 | Apa depășește nivelul. | Udați automat până când nivelul apei este adecvat pentru procedura de spălare. Contactați un tehnician sau dacă este necesar. |
| E5 | Motorul electric nu funcționează. | Vă rugăm să contactați un tehnician. |
| E6 | Radiatorul nu funcționează. | Vă rugăm să contactați un tehnician. |
| E7 | Senzorul de temperatură este defect. | Vă rugăm să contactați un tehnician. |
| E8 | Software/hardware de neegalat pe placa de bază și pe placa de inversare a frecvenței | Vă rugăm să contactați un tehnician. |
| E9 | Defect comunicare | Vă rugăm să contactați un tehnician. |
| E10 | Defect invertor | Vă rugăm să contactați un tehnician. |
| EP | Procedura de rulare nu corespunde cu punctele de pe buton. | Rotiți selectorul de ciclu pe ciclul corespunzător procedurii la care se lucrează. |































NOTĂ

Folosiți modelul real. Diverse defecte pot apărea în funcție de model.

ANEXĂ

Etichetă pentru textile

| | | | |
|---|---------------------------------------|---|--|
|  | Material rezistent |  | Se poate călca la 100°C max |
|  | Țesătură delicată |  | Nu călcați |
|   | Se poate spăla la 90°C |  | Curățare chimică cu orice solvent |
|   | Se poate spăla la 60°C |  | Curățare chimică cu perclorid, combustibil brichetă, alcool pur sau R113 |
|   | Se poate spăla la 40°C |  | Curățare chimică cu alcool pur sau or R113 |
|   | Se poate spăla la 30°C |  | Nu curățați chimic |
|  | Se poate spăla de mână |  | Călcați plat |
|  | Curățare chimică |  | Uscați pe uscător |
|  | Se poate folosi înălbitor în apă rece |  | Uscați pe umeras |
|  | Nu folosiți înălbitor |  | În uscător, căldură normală |
|  | Se poate călca la 200°C max |  | În uscător, căldură redusă |
|  | Se poate călca la 150°C max |  | Nu folosiți uscătorul |

Avertismente

Pentru a evita incendiul, șocurile electrice și alte accidente, vă rugăm să rețineți următoarele:

- Poate fi utilizată numai tensiunea indicată pe eticheta de alimentare. Dacă nu sunteți lămurit cu privire la tensiunea, vă rugăm să contactați biroul local de energie electrică.
- Când utilizați funcția de încălzire, curentul maxim prin mașina de spălat va ajunge la 10A. Prin urmare, vă rugăm să vă asigurați că sursele de alimentare (curent, tensiune și cablu) pot îndeplini cerințele normale de sarcină pentru mașină.
- Protejați corespunzător cablul de alimentare. Cablul de alimentare trebuie să fie bine fixat, astfel încât să nu împiedice oamenii sau alte lucruri și să nu fie deteriorat. O atenție deosebită trebuie acordată amplasamentului prizei.
- Nu supraîncărcați priza de perete sau nu supraîncărcați cablul. Supraîncărcarea cablajului poate provoca incendiu sau electrocutare. Nu scoateți ștecherul cu mâna udă.
- Pentru a vă asigura siguranța, ștecherul trebuie introdus într-o priză cu împământare. Verificați cu atenție și asigurați-vă că priza dumneavoastră este împământată corect și fiabil.

Protejarea mediului

- Mașina de spălat este fabricată din materiale reciclabile. Dacă decideți să aruncați această mașină de spălat, vă rugăm să respectați reglementările locale privind eliminarea deșeurilor. Opriți cablul de alimentare astfel încât mașina de spălat să nu poată fi conectată la curent. Scoateți ușa astfel încât animalele mici și copiii să nu rămână prinși în mașina de spălat.
- Nu depășiți cantitățile de detergent recomandate în instrucțiunile producătorului de detergent.
- Utilizați produse de îndepărtare a petelor și înalbitori înainte de ciclul de spălare numai atunci când este strict necesar.
- Economisiți apă și energie electrică spălând doar încărcături complete (cantitatea exactă depinde de programul utilizat).

Eliminarea corectă a acestui produs



Acest marcaj indică faptul că acest produs nu trebuie aruncat împreună cu alte deșeuri menajere în UE. Pentru a preveni posibilele daune aduse mediului sau sănătății umane din cauza eliminării necontrolate a deșeurilor, reciclați-l în mod responsabil pentru a promova reutilizarea durabilă a resurse materiale. Pentru a returna dispozitivul folosit, vă rugăm să utilizați sistemele de returnare și colectare sau contactați comerciantul de unde a fost achiziționat produsul. Acesta preia acest produs pentru reciclare în condiții de siguranță pentru mediu.



NOTĂ:

1. Evaluarea eficienței energetice a fost testată în conformitate cu procedura „ECO 40-60”.
2. Scanați codul QR afișat pe eticheta energetică pentru informații suplimentare despre produs.
3. Când mașina de spălat rufe dă coduri de eroare, asigurați-vă că contactați echipa noastră post-vânzare pentru a repara. Nu vom fi responsabili pentru nicio problemă cauzată de reparații neautorizate.
4. În cazul în care trebuie să comandați accesoriile, vi le putem trimite în termen de 15 zile lucrătoare de la solicitare.
5. În scopul îmbunătățirii performanței întregii mașini de spălat, aspectul și specificațiile vor fi modificate fără notificare suplimentară.
6. Panoul de afișare va afișa „END” timp de 10 minute după terminarea ciclului.

Specificații produs

| | | |
|---------------------------------|----------------|-----------------------|
| Model | WF81480T | WF91480T WF91480TS |
| Greutate netă | 8kg | 9kg |
| Voltaj | 220-240V~/50Hz | |
| Putere | 1900W | |
| Presiune apă | 0.05-0.BMPa | |
| Dimensiuni exterioare (WxDxH)mm | 600x530x850mm | 600x570x850mm |



NOTĂ:

Imaginile din manual sunt strict orientative.

VARNOSTNI UKREPI



OPOZORILO

Za zmanjšanje nevarnosti požara, električnega udara ali poškodb oseb pri uporabi naprave upoštevajte osnovne previdnostne ukrepe, vključno z naslednjimi

1. Če je napajalni kabel poškodovan, ga mora zamenjati proizvajalec, servisni zastopnik ali podobno usposobljena oseba, da se izognete nevarnosti.
2. Uporabljati je treba nove complete cevi, ki so priloženi pralnemu stroju, starih kompletov cevi pa ne smete ponovno uporabiti.
3. Tega aparata ne smejo uporabljati osebe (vključno z otroki) z zmanjšanimi fizičnimi, senzoričnimi ali duševnimi sposobnostmi ali s pomanjkanjem izkušenj in znanja, razen če jih je oseba, odgovorna za njihovo varnost, nadzorovala ali jim dala navodila glede uporabe aparata.
4. Za uporabo v Evropi: to napravo lahko uporabljajo otroci, stari od 8 let, in osebe z zmanjšanimi fizičnimi, senzoričnimi ali duševnimi sposobnostmi ali s pomanjkanjem izkušenj in znanja, če so bile nadzorovane ali poučene o uporabi naprave na varen način in če razumejo nevarnosti, ki so s tem povezane. Otroci se z napravo ne smejo igrati. med čiščenjem in vzdrževanjem je treba otroke nadzorovati.
5. Zagotovite, da talna preproga ne ovira odprtine za pralni stroj s prezračevalnimi odprtinami v podstavku.
6. Za uporabo v Evropi: otroci, mlajši od 3 let, naj ne bodo v bližini, razen če so ves čas pod nadzorom.
7. Ta naprava je namenjena gospodinjstvom in podobnim prostorom, kot so npr.:
 - kuhinjski prostori za osebje v trgovinah, pisarnah in drugih delovnih okoljih;
 - kmetijske hiše
 - hotelih, motelih in drugih stanovanjskih okoljih;
 - predstavitev tipa postelja in zajtrk;
 - prostori za skupno uporabo v stanovanjskih blokih ali pralnicah.
8. Prepričajte se, da sta napetost in frekvenca napajanja enaki kot pri pralnem stroju.
9. Za zagotovitev vaše varnosti mora biti vtič napajalnega kabla vstavljen v ozemljeno vtičnico. skrbno preverite in se prepričajte, da je vaša vtičnica ustrezna in zanesljivo ozemljena.
10. Ne uporabljajte nobene vtičnice z nazivnim tokom, ki je manjši od nazivnega toka pralnega stroja.
11. Ne uporabljajte pralnega stroja, če so njegovi deli pogrešljivi ali pokvarjeni.
12. Nikoli ne izvlecite električnega vtiča z mokrimi rokami.
13. Takoj zamenjajte obrabljen napajalni kabel, zrahljane vtiče/vtičnice za napajanje.
14. Pred čiščenjem ali kakršnim koli popravilom pralni stroj izključite iz električnega omrežja.
15. Preden odprete vrata, preverite, ali je voda v bobnu odtekla. ne odpirajte vrat, če je vidna voda.
16. Steklena vrata so lahko med delovanjem zelo vroča. med delovanjem naj bodo otroci in hišni ljubljenci daleč stran od pralnega stroja.
17. Zagotovite, da usposobljen tehnik priključi vodo in električno napravo v skladu z navodili proizvajalca in lokalnimi varnostnimi predpisi.
18. Pred uporabo tega stroja je treba odstraniti vse pakete in tranzitne vijake. v nasprotnem primeru se lahko pralni stroj med pranjem oblačil resno poškoduje.
19. Vnetljiva in eksplozivna ali strupena topila so prepovedana. bencin in alkohol itd. se ne smejo uporabljati kot pralna sredstva. izberite le pralna sredstva, ki so primerna za pranje v stroju
20. Pri odvajanju vroče vode iz pralnega stroja bodite previdni, da se ne opečete.
21. Pralnega stroja nikoli ne odklopite iz električnega omrežja tako, da vlečete za napajalni kabel. vedno trdno primite vtič in ga potegnite naravnost iz vtičnice.
22. Če starega aparata ne uporabljate več, priporočamo, da odstranite vrata in odrežete napajalni kabel.
23. Embalažni materiali so lahko nevarni za otroke. vse embalažne materiale (plastične vrečke, pene itd.) daleč stran od otrok.
24. Ne vzpenjajte se in ne sedite na zgornji pokrov stroja.
25. Hišni ljubljenci in otroci lahko splezajo v stroj. pred vsakim posegom preverite stroj.
26. Ne naslanjajte se na vrata pralnega stroja

POMEMBNI NAPOTKI

- Gospodinjski pralni stroj ni namenjen vgradnji.
- Ta pralni stroj je namenjen samo za uporabo v zaprtih prostorih.
- Prepričajte se, da so vsi žepi prazni. Ostri in trdi predmeti, kot so kovanec, broška, žebelj, vijak ali kamen itd. lahko povzročijo resne poškodbe pralnega stroja.
- Ne pozabite takoj po pranju oblačil izklopiti napajanje z vodo in električno energijo.
- Pralni stroj ne sme biti nameščen v kopalnici ali zelo vlažnih prostorih ter v prostorih z eksplozivnimi ali jedkimi plini.
- Pred prvim pranjem oblačil je treba pralni stroj zagnati v enem krogu vseh postopkov brez oblačil v njem.
- Ne popravljajte ali zamenjajte nobenega dela pralnega stroja, razen če vam je bilo to posebej priporočeno v navodilih za popravila, ki jih je pripravil uporabnik, in če imate za to ustrezno znanje in veščine.
- Prepovedano je pranje preprog in modrčkov, ki so vstavljeni z jekleno žico.
- Med pranjem nikoli ročno ne dolivajte vode.
- Po končanem programu počakajte dve minuti, preden odprete vrata.
- Pri oddajanju stroja najprej iz njega izpustite nabrano vodo. s strojem ravnajte previdno. Med dvigovanjem nikoli ne držite vseh štrlečih delov na stroju. vrat stroja med prenašanjem ne smete uporabljati kot ročaj.

PREGLED PRALNEGA STROJA

SHRANITE TA NAVODILA
STROJ JE NAMENJEN SAMO ZA UPORABO V GOSPODINJSTVU

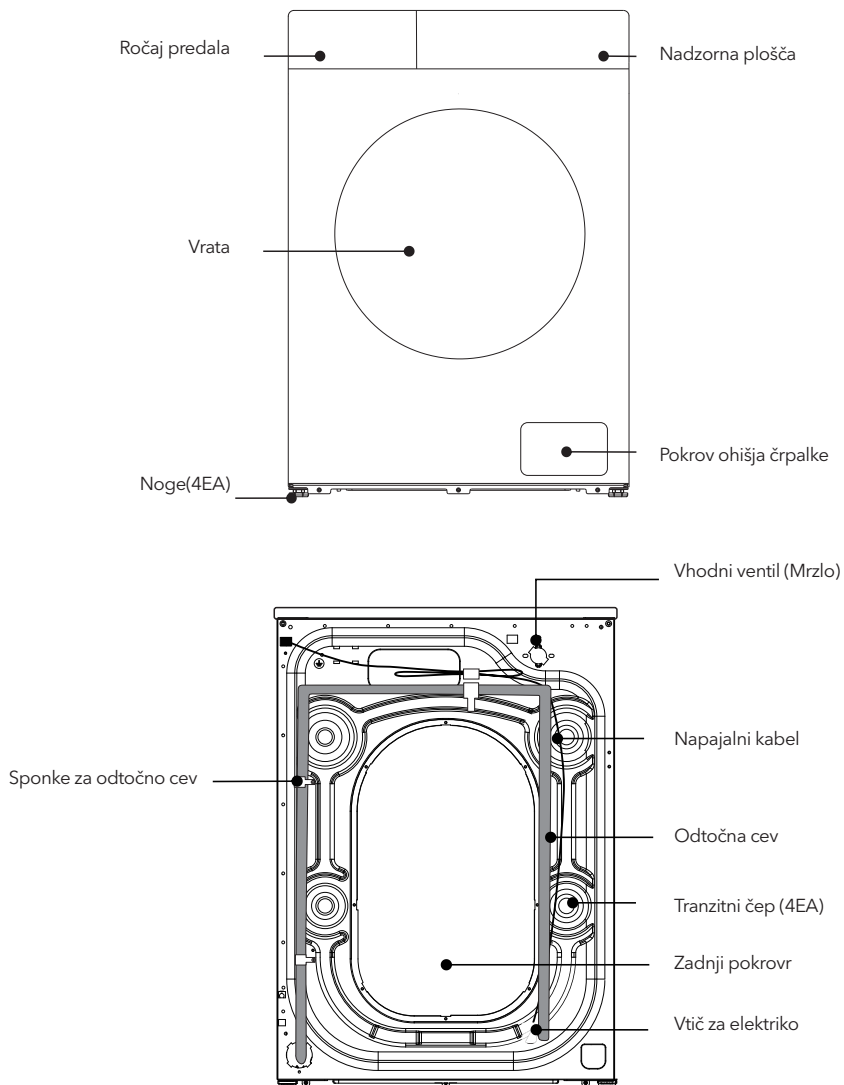

Na sliki je preprost primer nadzorne plošče modela. Ilustracija je le referenčna. Oglejte si dejanski učinek.

NAMESTITEV PRALNEGA STROJA



Priporočamo, da vaš novi pralni stroj namesti usposobljen serviser. Če menite, da ste usposobljeni za namestitev pralnega stroja, pred namestitvijo natančno preberite navodila za namestitev.



Potrebno orodje

Pri namestitvi pralnega stroja boste morda potrebovali naslednje orodje:

- škarje
- klešče
- standardni vijačnik
- rokavice
- ključ

Razpakiranje pralnega stroja

Razpakirajte pralni stroj in preverite, ali je bil med prevozom poškodovan. Prav tako se prepričajte, da ste prejeli vse elemente (kot je prikazano spodaj) v priloženi vrečki. Če je pralni stroj med prevozom poškodovan ali če kateri koli element manjka ali je poškodovan, se takoj obrnite na lokalnega prodajalca.

| | | | |
|---|---|---|--|
| Cev za mrzlo vodo (Priklop na dovod mrzle vode) | Pokrov za luknje (4EA) (za zamašitev lukenj za vijake) | Odtočna cev Podporni nosilec (Uporablja se za zanko na koncu odtočne cevi) | Ključ (1. Uporablja se za nastavitev dna stroja bolt 2. Za odstranitev transportnega vijaka na zadnji strani stroja) |
|  |  |  |  |

Izberite lokacijo

Pred namestitvijo pralnega stroja je treba izbrati lokacijo, ki je opisana na naslednji način:

- Če površina ni ravna, jo poravnajte v skladu z naslednjo sliko "Nastavljiva noga".
- Izogibajte se neposredni sončni svetlobi.
- Zadostno prezračevanje.
- Temperatura okolja mora biti med 0 in 40 °C.
- Vlažnost okolja mora biti pod 95 % (pri temperaturi 25 °C).
- Naj bo daleč od virov toplote, kot sta premog ali plin. poskrbite, da pralni stroj ne bo stal na napajalnem kablu. Ne nameščajte pralnega stroja na preprogo.

Odstranitev tranzitnih vijakov

Pred uporabo tega pralnega stroja je treba odstraniti tranzitne vijake z zadnje strani stroja. Za odstranitev vijakov naredite naslednje korake:



Tranzitne vijake ustrezno shranite za nadaljnjo uporabo.

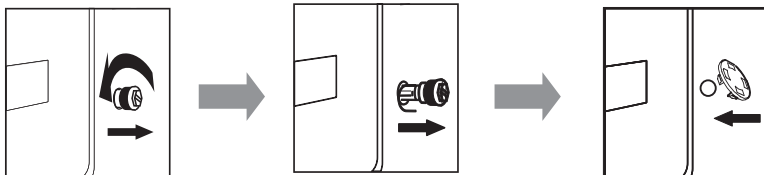

1. S ključem sprostite štiri tranzitne vijake.

2. Vzemite glavo vsakega vijaka in jo potegnite skozi širši del luknje. Ponovite za vsak vijak.

3. Odprtine zapolnite s priloženimi plastičnimi pokrovi.

Izravnava pralnega stroja

Pralni stroj namestite ali postavite pod temperaturo okolja, ki ni nižja od 0 C, vendar ne na prostem, saj lahko to poškoduje programske krmilnik.

Struktura osnovne noge

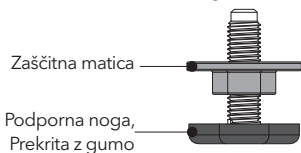

Tovarniški status

- Zaklepna matica blizu tal
- Podporna noga blizu zaklepne matice

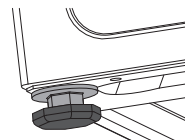

OPOMBA

Za lažjo namestitev se lahko zgodi, da tovarniško stanje noge ni zaklenjeno, zato pred nastavitvijo nivoja poskrbite, da zaklenete vse štiri noge.

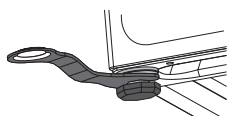

1. Ko postavljate stroj, preverite, ali je spodnja noga v tovarniškem stanju. Če ni, obnovite tovarniško stanje spodnjega podstavka: zaklepna matica je tesno zaklenjena na dnu škatle, podporni podstavek pa je rahlo zaklenjen na zaklepni matici.

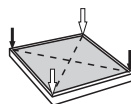

2. Ko je stroj postavljen, z obema rokama izmenično pritisnite nasprotni vogal zgornje pokrivne plošče pralnega stroja in ga stresite navpično navzdol, da preverite, ali je podporna noga blizu tal in ali se stroj tresi.



3. Da bi se prepričali, da je stroj postavljen v pravilnem položaju, s priloženim ključem sprostite zaklepno matico v smeri, prikazani na sliki, do ustrezne višine, dokler se podporna noga ne približa tlam in se stroj ne tresi.

Prepričajte se, da se oporne noge ne premaknejo

4. Na koncu s ključem zavrtite varovalno matico nazaj na dno škatle, da jo zaklenete (lahko tudi ročno rahlo pritrdite podporno nogo, da se prepreči ponovno premikanje podporne noge).

POZOR!

1. Stroj mora biti popolnoma izravnani in stabiliziran, ko so štiri podporne noge blizu tal. Na podlagi tega, da je stroj izravnani, noge čim bolj spustite.
2. Nepravilna nastavitve izravnave lahko povzročijo glasen hrup, vibriranje stroja, premikanje stroja in druge nenormalne pojave.
3. Odprtina za zrak je zasnovana na spodnjem delu stroja (preprečuje zamašitev). Pralni stroj namestite na trdna, gladka in protizdrsna tla. Pralnega stroja ne postavljajte na mehko odejo ali lesena tla ali na različne mize in stojala, saj bi lahko prišlo do nepotrebnih poškodb.

The provided water hose may differ depending on the model. Please follow the instruction according to the provided water hose.

Priključite dovodno cev

Priključitev na vodovodno pipe z navojem



1. Priključite cev za vodo na vodovodno pipe in obrnite priključek v smeri urinnega kazalca, kot je prikazano na sliki.

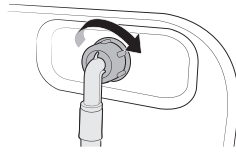

2. Drugi konec cevi za vodo priključite na dovodni ventil na zadnji strani pralnega stroja. Zavrtite cev v smeri urinnega kazalca, da jo zategnete.

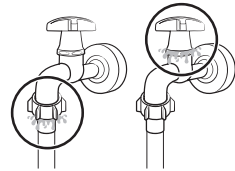

3. Odprite vodovodno pipe in preverite, ali okoli priključkov ne pušča. Če voda pušča, ponovite zgornje korake.

Priključitev na vodovodno pipe brez navoja

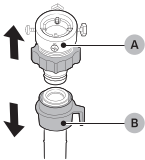

1. Odstranite adapter (A) z vodne cevi (B).

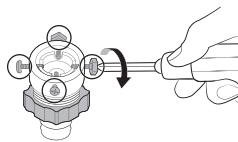

2. S križnim izvijačem sprostite štiri vijake na adapterju.

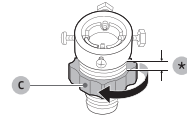

3. Držite adapter in obrnite del (C) v smeri puščice, da ga sprostite za 5 mm (*).

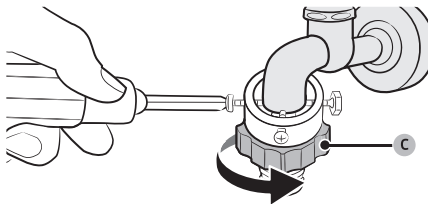

4. Adapter namestite na vodovodno pipe in nato med dvigovanjem adapterja sprostite vijake.
5. Obrnite del (C) v smeri puščice, da ga razbremenite.

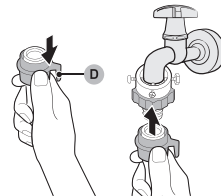

6. Medtem ko vlečete navzdol del (D) na cevi za vodo, priključite cev za vodo na adapter. Nato sprostite parl (D). Cev se prilega adapterju s klikanjem.
7. Za dokončanje priključitve cevi za vodo glejte 2 in 3 v razdelku "Priključitev na navojno pipe za vodo."

OPOMBA

- Če po priključitvi pride do puščanja cevi, ponovite korake za priključitev dovodne cevi.
- Ne upogibajte cevi.
- Pred vsako uporabo pralnega stroja skrbno preverite priključitev dovodne cevi.

Montaža odtočne cevi

- Odtočna cev mora biti nameščena na višini 65-100 cm nad tlemi, sicer lahko povzroči slabo odtekanje vode.
- S priloženim nosilcem za odtočno cev lahko odtočno cev z zanko speljete v steno, stojno cev ali kad za pranje perila.
- Pazite, da so vsi priključki cevi tesni.

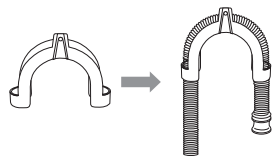

OPOMBA

Konec odtočne cevi ne sme biti potopljen v vodo, da pralni stroj pravilno deluje.

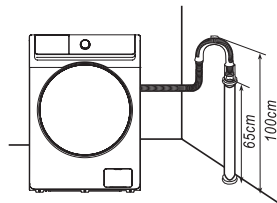

- Ker je največji tok skozi enoto 1QA, ko uporabljate njeno funkcijo ogrevanja, se prepričajte, da sistem napajanja (tok, električna napetost in žica) v vašem domu lahko izpolnjuje običajne zahteve glede obremenitve električnih naprav.
- Napajanje priključite v pravilno nameščeno in pravilno ozemljeno vtičnico.
- Prepričajte se, da je električna napetost na vaši plošči enaka nazivni napetosti stroja.
- Napajalni vtič se mora ujemati z vtičnico.
- Ne uporabljajte večnamenskega vtiča ali vtičnice kot podaljšek.
- Vtiča ne priključite in ne izvlcite z mokrimi rokami.
- Ko izvlčete vtič, vtič močno primite in ga nato izvlcite. Napajalnega kabla ne vleci na silo.
- Če je napajalni kabel poškodovan ali ima kakršne koli znake loma, je treba izbrati poseben napajalni kabel ali ga kupiti pri proizvajalcu ali servisnem centru za zamenjavo.

⚠ OPOZORILO!

1. Ta stroj mora biti pravilno ozemljen. Če pride do kratkega stika, lahko ozemljitev zmanjša nevarnost električnega udara.
2. Pralni stroj mora delovati v tokokrogu, ki je ločen od drugih električnih naprav. V nasprotnem primeru se lahko sproži zaščita pred napajanjem ali pregoreva varovalka.

DELOVANJE

Razvrščanje oblačil

Da bi se izognili težavam s pralnim strojem in poškodbam oblačil, natančno preberite to priporočilo.

1. Oblačila ne smejo presegati nazivne zmogljivosti.
2. Razvrstite perilo po barvi in po oznaki za nego. Večina oblačil ima na ovratniku ali stranskem šivu nalepklo za nego tekstila.
3. Prepričajte se, da so vsi žepi prazni. Tuji predmeti (npr. žebliji, kovanci, sponke za papir itd.) lahko poškodujejo oblačila in komponente v stroju.
4. Pred pranjem zaprite vse zadrge, zapnite kljuko itd.
5. Oblačila, ki jih želite oprati, morate razvrstiti glede na barvo. Temnih oblačil ne smete prati skupaj s svetlimi oblačili, še posebej ne s svetlimi.
6. Močno umazana mesta, madeže itd. je treba predhodno obdelati s tekočimi pralnimi sredstvi, odstranjevalci madežev itd.
7. Oblačila, ki se zlahka obračajo in so z volneno površino, obrnite, preden jih vstavite v stroj.

OPOMBA

Prepričajte se, da med vrati in tesnilom ni ujetih oblačil.

Vstavljanje detergenta

- Izvalcite predal za detergent.

I **Predel za predhodno pranje:** V predelu za predpranje uporabite detergent ali škrob. Uporablja se samo za programe predpomivanja.

II **Predel za glavno pranje:** V tem razdelku lahko uporabite detergent za glavno pranje, mehčalec vode, detergent za namakanje, belilo in/ali odstranjevalce madežev.

 **Predal za mehčalec:** Uporabite dodatke, kot je mehčalec tkanin. Ne prekoračite maksimalne črte.

OPOMBA

- Izberite ustrezno vrsto pralnega sredstva za različne temperature pranja, da dosežete najboljši učinek pranja z manjšo porabo vode in energije.
- Uporabljeno količino pralnega sredstva/mehčalca je treba dodati le enkrat naenkrat. Za odmerjanje detergenta/zmečalca glejte navodila proizvajalca.
- Med delovanjem pralnega stroja ne odpirajte predala za pralno sredstvo.
- Da bi preprečili zamašitev predala, je treba koncentrirana ali močno obogatena sredstva (mehčalec tkanin ali detergent) pred uporabo razredčiti z vodo.
- Nivo tekočine ne sme presežati vrednosti MAX razdelilnika.

Postopki pranja

- Priključite dovodno cev in vključite pipo
- Vstavite napajalni vtič
- Postavite odtočno cev
- Odprite vrata, vstavite oblačila in ga zaprite; vstavite pralno sredstvo in zaprite posodo.
- Dotaknite se gumba za vklop, da zaženete stroj
- Po potrebi izberite program
- Prilagodite nastavitve, kot so čas zakasnitve, temperatura, hitrost vrtenja, druge nastavitve itd.
- Pritisnite gumb Start

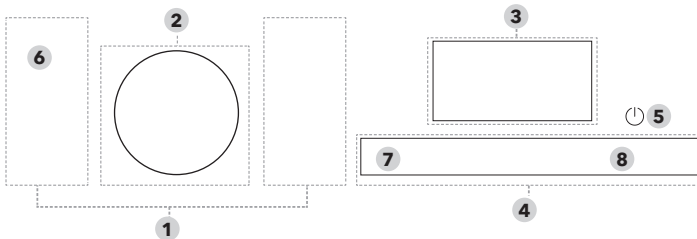

Na sliki je preprost primer nadzorne plošče modela. Ilustracija je le referenčna. Oglejte si dejanski učinek

| | |
|---|---|
| 1. Cikel | Standardni program. |
| 2. Izbira programa | Obrnite kolesce, da izberete cikel. |
| 3. Zaslou | Na zaslonu se prikažejo informacije o trenutnem ciklu in predvideni preostali čas. ali informacijska koda ob pojavu težave. |
| 4. Pranje | Wash (Pranje) podaljša čas pranja. Ko pritisnete gumb +/- za aktiviranje. 2. pritisk podaljša čas pranja za 10 min, 10 min na pritisk in največ do 30 min. Nato 5. pritisk prekliče cikel pranja, 6. pritisk pa vrne privzeti čas pranja. |
| 4. Izpiranje | Pritisnite izbiro, da povečate čas izpiranja (povečajte število časov izpiranja na podlagi privzetega števila časov izpiranja programa. število časov izpiranja, ki je manjše od privzete vrednosti, ni izbirno). Različni postopki lahko povečajo število izpiranj. Če želite zagnati "Rinse+Spin", pritisnite gumb Rinse Plus za 5 sekund, da prekličete način Rinse in preidete naravnost na način Spin. |
| 4. Temp | Pritisnite , da spremenite temperaturo vode za trenutni cikel. Razpon razpoložljivih temperatur je odvisen od cikla. Izbrana hitrost predenja se prikaže na zaslonu. |
| 4. Število obratov | Pritisnite , da spremenite hitrost vrtenja za trenutni cikel. Razpoložljiva hitrost predenja je odvisna od cikla. Izbrana hitrost predenja se prikaže na zaslonu. |
| 4. Delay | Večkrat pritisnite Delay (Zakasnitev), da preklopite med razpoložljivimi možnostmi zakasnitve (od 3 do 24 ur v enournih korakih). |
| 4. Start/Pause | Pritisnite za delovanje StarUPause. Enkrat pritisnite gumb, da začnete cikel. Za premor delovanja znova pritisnite gumb. Nastavitve in možnosti cikla lahko spremenite. Za nadaljevanje začasno ustavljenega delovanja znova pritisnite gumb. |
|  | Pritisnite za vklop/izklop pralnega stroja. Če pralni stroj vključite in ga ne uporabljate 10 minut, se samodejno izklopi. |

Spreminjanje programa med delovanjem



- Pritisnite  Start/Pause da zaustavite program.
- Izberite drug program.
- Ponovno pritisnite  Start/Pause da zaženete nov program.

Tabela postopkov pranja

- Učinkovitost in učinkovitost pranja je odvisna od kakovosti uporabljenega pralnega sredstva. Uporabljajte samo detergente, ki so odobreni za pranje v pralnem stroju.
- Po potrebi uporabite posebno pralno sredstvo, npr. za sintetične in volnene tkanine. Vedno upoštevajte priporočila proizvajalca pralnega sredstva.
- Ne uporabljajte sredstev za suho čiščenje, kot so trikloroetilen in podobni izdelki. Izberite najboljše pralno sredstvo.

| Pregled programov | Predstavitve programa | Maksimalna obremenitev (kg) | | Vrsta detergenta | | |
|---|---|-----------------------------|-----|------------------|---------|----------|
| | | 8 | 9 | Univerzalni | Poseben | Mehčalec |
| Program za alergije  | <ul style="list-style-type: none"> • Pranje pri visoki temperaturi in dodatno izpiranje pomagata učinkovito odstraniti ostanke pralnega sredstva. • Para zagotavlja zaščito pred alergijami in odstranjuje običajne bakterije. | 4 | 4.5 | L/P | L/P | O |
| Intenzivni program  | <ul style="list-style-type: none"> • Za močno umazane predmete. Čas delovanja je daljši od drugih ciklov. • - Para zagotavlja zaščito pred alergijami in odstranjuje običajne bakterije. | 8 | 9 | L/P | - | O |
| Program za posteljino  | <ul style="list-style-type: none"> • Ta postopek je primeren za pranje težjih oblačil. Kavbojke, posteljine itd. • Para zagotavlja zaščito pred alergijami in odstranjuje običajne bakterije. | 6 | 7 | L/P | L/P | O |
| Volna | <ul style="list-style-type: none"> • Pri postopku za volno je poskrbljeno za nežno zibanje in namakanje, da se volnena vlakna zaščitijo pred krčenjem/izkrivljanjem. Priporoča se uporaba nevtralnega detergenta. | 2 | 2 | - | L/P | - |
| Športna oblačila | <ul style="list-style-type: none"> • Ta postopek se uporablja za čiščenje športnih oblačil. | 3 | 3.5 | L/P | - | O |
| Mix | <ul style="list-style-type: none"> • Za mešano pranje, sestavljeno iz bombaža in sintetičke. | 4 | 4.5 | L/P | - | O |
| Čiščenje bobna | <ul style="list-style-type: none"> • Očistite boben z odstranjevanjem umazanije in bakterij. Prepričajte se, da je boben prazen. Za čiščenje bobna ne uporabljajte nobenih čistilnih sredstev. | 0 | 0 | - | - | - |
| ECO 40-60 | <ul style="list-style-type: none"> • Za čiščenje običajno umazanih bombažnih oblačil, za katera je navedeno, da jih je mogoče prati pri 40 °C ali 60 °C, skupaj v istem ciklu. Ta cikel se uporablja za ocenjevanje skladnosti z zakonodajo EU o okoljsko primerni zasnovi. • Ta cikel je nastavljen kot privzeti | 8 | 9 | L/P | - | O |
| Bombaž | <ul style="list-style-type: none"> • Za bombaž, posteljino, namizno perilo, spodnje perilo, brisače ali srajce. Čas pranja in število izpiranja se samodejno prilagodi glede na obremenitev. | 8 | 9 | L/P | - | O |
| + Predpranje | <ul style="list-style-type: none"> • Dodajte postopek predhodnega pranja pred začetkom programa Bombaž. | 6 | 7 | L/P | - | O |
| Super hitro | <ul style="list-style-type: none"> • Za rahlo umazana oblačila s težo manj kot 2,0 kg, ki jih želite hitro oprati. | 2 | 2 | L/P | - | O |
| Izpiranje+obrati | <ul style="list-style-type: none"> • Po uporabi mehčalca za perilo je treba perilo dodatno izpirati. | 8 | 9 | - | - | O |

| | | | | | | |
|--------|--|---|-----|-----|---|---|
| 20°C | <ul style="list-style-type: none"> Novi evropski standardni posebni postopki, ki se uporabljajo za pranje nekaterih nežnih oblačil, temperatura lahko izbere le 20 °C, zaščitna oblačila. | 4 | 4.5 | L/P | - | O |
| Srajce | <ul style="list-style-type: none"> Ta postopek lahko izberete za pranje srajc iz bombaža, lanu, sintetičnih materialov ali mešanih tkanin. | 3 | 3.5 | L/P | L | O |

L = gelski/tekoči detergent P = detergent v prahu O = neobvezno - = ne

Če uporabljate tekoči detergent, ni priporočljivo aktivirati časovnega zamika.

Priporočamo uporabo: pralni prašek 20 °C do 90 °C; detergent za volno 20 °C do 40 °C;

*Temperaturo pranja 90 °C izberite samo za posebne higienske zahteve.

Zamik

Pralni stroj lahko nastavite tako, da se pranje samodejno konča pozneje, pri čemer lahko izberete zamik od 3 do 24 ur (v korakih po 1 uri). Na urnem kazalniku je naveden čas, ko se bo pranje končalo.

- Izberite program. Nato po potrebi spremenite nastavitve programa.
- Pritisčajte **Delay** dokler ne nastavite želenega končnega časa.
- Pritisnite  **Start/Pause**.

Ko ura teče, se prižge ustrezen indikator.

- Če želite preklicati **Delay**, ponovno zaženite pralni stroj tako, da pritisnete  **On/Off**.

Primeri iz prakse

Dveurni program želite končati čez tri ure. V ta namen trenutnemu ciklu z nastavitvijo 3 ure dodajte možnost Odlog in pritisnite  **Start/Pause** at 2:00 p.m. ob 14:00. Kaj se zgodi potem? Pralni stroj začne delovati ob 15:00 in se konča ob 17:00.

Ikona za pranje s paro

Če je ta ikona svetla, pomeni, da je funkcija parnega pranja vključena.

Zaradi različnih konfiguracij modelov nekateri modeli nimajo te konfiguracije, zato glejte dejanski model.

Otroška ključavnica



Da bi preprečili nesreče otrok, funkcija Child Lock zaklene vse gumbе, razen gumba  **On/Off**.

- Če želite aktivirati ali deaktivirati funkcijo otroške ključavnice, pritisnite in za 3 sekunde hkrati pridržite gumb **Wash** in gumb **Rinse** simultaneously for 3 seconds.

Ko je otroška ključavnica aktivirana,  se indikator prižge.

Izklop alarma

Vklopite ali izklopite zvok izbirnika ciklov in vseh gumbov.

Pritisnite  za vklop zvoka pritisnite  za izklop zvoka. Ko je zvok izklopljen, se  indikator zasveti.

Zaklepanje vrat

Če vrata niso pravilno zaprta ali zaklenjena, ikona ne sveti; če vrata pravilno zaklenete, ikona sveti.

Ponovno polnjenje

Pritisnite gumb  **Start/Pause** za 3 sekunde. Ko je ključavnica odklenjena, lahko zaženete funkcijo dodajanja oblačil.

Uvedba drugih funkcij

Poteg vrvi v sili

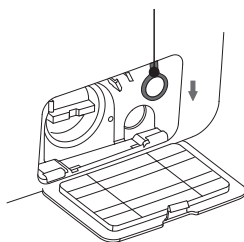

Odklepanje zasilnih vrat (ne velja za nekatere modele)

- Če želite oblačila vzeti ven, ko pride do dolgotrajnega izpada elektrike, se prepričajte, da je nivo vode v bobnu^o m pod varno ravno, da je temperatura pod 40 C in da se notranji boben ne vrti. , potem odstranite odtočno cev in jo spustite, zamenjajte cev, ko voda odteče;
- Odprite pokrov odtočne črpalke spodaj desno na sprednji strani, rahlo povlecite palico navzdol, ko zaslišite rahel zvok, odprite vrata in vzemite ven ali položite oblačila;
- Zamenjajte pokrov odtočne črpalke;
- Ta metoda se lahko uporablja samo v nujnih primerih.

Funkcija nadaljevanja

- Ta stroj ima funkcijo nadaljevanja v primeru izpada. Če med postopkom delovanja stroja pride do izpada električne energije ali se vtikač zrahlja, si stroj lahko zapomni delovni status in nadaljuje z delom, ko se napajanje ponovno vzpostavi.

Funkcija pomnilnika (pri nekaterih modelih se ne uporablja)

- Ta stroj si lahko samodejno zapomni zadnji delovni postopek. Ko stroj ponovno vklopite, si zapomni postopek pranja in nastavitve, ki ste jih nazadnje opravili (to pomeni, da bo celoten delovni postopek zadnjega pranja privzeto izbran, ko se stroj zažene)

Ozaveščanje o tehtanju blaga

- Na začetku pranja bo stroj ocenil težo perila in samodejno doziral detergent (pod pogojem, da je v kovčku dovolj detergenta), nato pa ustrezno določi količino vode, da doseže cilj varčevanja z vodo.

Zaščita pred neravnovesjem

- Ko je stroj pripravljen za vrtenje, lahko pralni stroj zaradi velike neuravnoteženosti nekaj časa traja, da uravnovesi oblačila.
- Če so oblačila v bobnu po tem še vedno neuravnotežena, lahko hitrost vrtenja zmanjšate, da se izognete velikim vibracijam.
- Če je oblačil v bobnu premalo, se stroj morda ne bo vrтел zaradi zaščite pred neuravnoteženostjo, zato morate v stroj dodati več oblačil, da se bo začel vrteti.

Škropljenje (pri nekaterih modelih se ne uporablja)

- Ta stroj uporablja tehnologijo samodejnega doziranja detergenta; voda bo iztekla iz ohišja za detergent, da se detergent dostavi v notranji boben. Vodo bo razpršil tudi na steklo opazovalnega okna, kar ima boljši učinek pri čiščenju pene in madežev na obleki in oknu. Tako bo postopek pranja čistejši in bo zagotovljeno visoko učinkovito, varčno z vodo in čisto okolje za pranje!

Svetilka v bobnu (pri nekaterih modelih se ne uporablja)

- Na začetku programa, na koncu programa in ob prekinitvi pranja se prižge lučka cilindra pralnega stroja. Opazujete lahko stanje oblačil v pralnem stroju in občutimo užitek pametnega pranja.

OPOMBA

Zaradi nadgradnje modela izdelka se lahko konfiguracija funkcij razlikuje od tega opisa, zato kot standard vzemite funkcijo dejanskega modela!

VZDRŽEVANJE

Pravilno vzdrževanje pralnega stroja lahko podaljša njegovo življenjsko dobo.



OPOZORILO!

Pred začetkom vzdrževanja izvalcite vtič ali izklopite napajanje in zaprite pipo.

Čiščenje notranjega bobna

Rja, ki jo v bobnu pustijo kovinski predmeti, se takoj odstrani z detergenti brez klora. Nikoli ne uporabljajte jeklene volne.

Čista površina

1. Če pride do preliivanja vode, jo takoj obrišite s suho krpo. V pralni stroj ni dovoljeno udarjati z ostrimi predmeti.
2. Površino lahko po potrebi očistite z razredčenimi neabrazivnimi nevtralnimi čistilnimi sredstvi.

Očistite drenažno črpalko

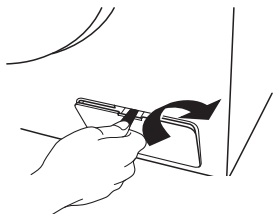

Odprite pokrov filtra z orodjem, kot so kovanci, v skladu s smerjo grafike;

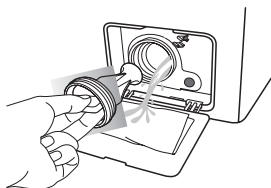

Odvijte filter in bodite pozorni na preostalo vodo ter odstranite morebitne tujke iz filtra odtočne črpalke

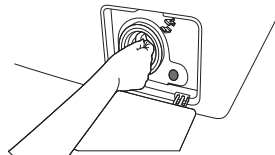

Ponovno namestite filter.

Čiščenje filtra vstopnega ventila

Enkrat ali dvakrat na leto očistite mrežni filter cevi za vodo.

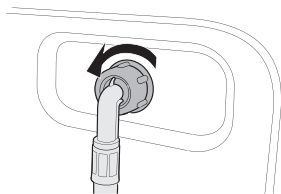

1. Izklopite pralni stroj in izvalcite napajalni kabel.
2. Zaprite pipo za vodo.
3. Sprostite in odklopite vodno cev z zadnje strani pralnega stroja. Cev pokrijte s krpo, da preprečite iztekanje vode
4. S kleščami izvalcite mrežni filter iz dovodnega ventila.

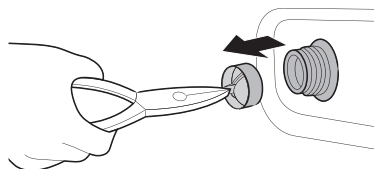

5. Mrežni filter potopite globoko v vodo, tako da bo potopljen tudi navojni priključek.
6. Mrežni filter popolnoma posušite v senci. Mrežni filter ponovno vstavite v dovodni ventil in vodno cev ponovno priključite na dovodni ventil.
7. Odprite pipo za vodo.

Očistite predal za detergent

1. Medtem ko držite pritisnjen sprostitveni vzvod na notranji strani predala, predal odprite.
2. Iz predala odstranite vodilo za tekoče pralno sredstvo.
3. Sestavne dele predala očistite v tekoči vodi z mehko krtačko.
4. Z mehko krtačo očistite vdolbino predala.
5. Vodilo za tekoče čistilno sredstvo ponovno vstavite v predal.
6. Predal potisnite navznoter, da ga zaprete.

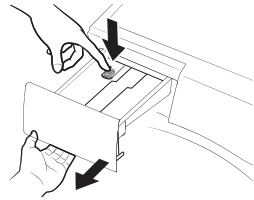

Ilustracija je le referenčna. Prosimo, upoštevajte dejanski učinek.

OPOMBA

1. Pri ponovni uporabi pralnega stroja se prepričajte, da je temperatura okolice višja od 0 °C.
2. Če se pralni stroj nahaja v prostoru, kjer lahko zlahka zamrzne, temeljito izpraznite preostalo vodo v odtočni cevi in dovodni cevi.
3. Če je vaš pralni stroj zamrznjen, se obrnite na serviserja.

ODPRAVLJANJE TEŽAV

| Problem | Rešitev |
|--|---|
| V stroju je ostalo nekaj vode | To je normalno in je rezultat tovarniških testov vode. |
| Pralni stroj se ne zažene | Preverite, ali je napajalni vtič dobro vstavljen. Preverite, ali je pipa odprta. Preverite, ali je pritisnjen gumb "Power". Preverite, ali je pritisnjen gumb "Start/Pause". Preverite, ali je aktivirana funkcija zakasnitve. |
| Puščanje vode | Preverite in pritrdite dovodno cev. Očistite odtočno cev in jo po potrebi popravite pri strokovnjaku.. |
| Nenavaden hrup in močne vibracije | Preverite, ali so bili odstranjeni tranzitni vijaki. Preverite, ali so nastavljeve noge nastavljene vodoravno. Preverite, ali je podložka nameščena na trdnih in ravnih tleh. Preverite, ali so v notranjosti kakšne zaponke ali kovinski predmet. |
| Učinkovitost pranja ni zadovoljiva | Izberite ustrezen postopek. Dodajte ustrezno količino pralnega sredstva v skladu z navodili na embalaži pralnega sredstva. |
| Stroj se po prtisku gumbov ne odziva | Preverite, ali je aktivirana funkcija "Otroška ključavnica". Najprej pritisnite gumb "Start/Pause", nato pritisnite druge gume. |
| Dejanski čas izvajanja postopkov se ne ujema s časom prikaza | Preverite, ali so oblačila v bobnu dovolj razpršena. Preverite, ali voda dobro odteka ali priteka. |
| Pralni stroj se med praznjenjem napolni z vodo | Preverite, ali je največja višina odtočne cevi nižja od 65 cm. Preverite, ali je odtočna cev potopljena. |

























| Zaslon | Pomen | Rešitev |
|--------|--|---|
| E 1 | Pralni stroj se sčasoma napolni | Preverite, ali je vodovodna pipa odprta. Preverite, ali je tlak vode prenizek. Preverite, ali je dovodna cev zamašena. |
| E 2 | Odtokanje vode sčasoma | Preverite, ali je drenažna črpalka blokirana. Po potrebi se obrnite na serviserja |
| E 3 | Ključavnica vrat je pokvarjena | Vrata ponovno dobro zaprite. Preverite, ali so oblačila ujeta med vrata in tesnilom. Po potrebi se obdnite na serviserja. |
| E 4 | Voda je prelita | Voda se samodejno napolni, dokler nivo vode ni primeren za postopek pranja. Po potrebi se obrnite na serviserja. |
| E 5 | Električni motor je okvarjen | Obrnite se na serviserja. |
| E 6 | Grelnik ne deluje | Obrnite se na serviserja. |
| E 7 | Prišlo je do napake temperaturnega senzorja | Obrnite se na serviserja. |
| E 8 | Neprimerljiva programska/ strojna oprema na glavni plošči in plošči za obračanje frekvence | Obrnite se na serviserja. |
| E 9 | Napake pri komuniciranju | Obrnite se na serviserja. |
| E 10 | Okvare inverterja | Obrnite se na serviserja. |
| E P | Postopek, ki se izvaja, ne ustreza ciklu, na katerega kaže gumb | Obrnite izbirnik ciklov na cikel, ki ustreza postopku, ki ga izvajate. |

 **OPOMBA**

Za prikaz napak glejte dejansko kupljeni model. Različni modeli imajo različne prikaze napak.

PRILOGA

Nalepka za nego tkanin

| | | | |
|---|---|---|--|
|  | Odporen material |  | Lahko likate pri temperaturi največ 100 °C |
|  | Občutljiva tkanina |  | Ne likati |
|  | Predmet se lahko pere pri 90 °C |  | Lahko se suho čisti s katerim koli topilom |
|  | Predmet se lahko pere pri 60 °C |  | Suho čiščenje samo s perkloridom, vžigalnikom, čistim alkoholom ali R113 |
|  | Predmet se lahko pere pri 40 °C |  | Kemično čiščenje samo z letalskim gorivom, čistim alkoholom ali R113 |
|  | Predmet se lahko pere pri 30 °C |  | Ne čistite na suho |
|  | Predmet se lahko pere ročno |  | Suho se suši na ravnem |
|  | Samo suho čiščenje |  | Lahko se obesi, da se posuši |
|  | Lahko se beli v hladni vodi |  | Sušite na obešalniku za oblačila |
|  | Ne beliti |  | Sušite v sušilnem stroju, na običajni temperaturi |
|  | Lahko likate pri temperaturi največ 200 °C |  | Sušenje v sušilnem stroju, zmanjšana toplota |
|  | Lahko se lika pri temperaturi največ 150 °C |  | Ne sušite v sušilnem stroju |

Električno opozorilo

Da bi se izognili požaru, električnemu udaru in drugim nesrečam, upoštevajte naslednja opozorila:

- Uporablja se lahko samo napetost, ki je navedena na nalepki za napajanje. Če vam napetost doma ni jasna, se obrnite na lokalni urad za električno energijo.
- Ko uporabljate funkcijo ogrevanja, bo največji tok skozi pralni stroj dosegel 10A. Zato se prepričajte, da lahko napajalne enote (tok, napetost in kabel) ustrezajo običajnim zahtevam laod za stroj.
- Napajalni kabel ustrezno zaščitite. Napajalni kabel mora biti dobro pritrjen, tako da ne bo povozil ljudi ali drugih stvari in se poškodoval. Posebno pozornost je treba nameniti lokaciji vtiča.
- Stenska vtičnica ne sme biti preobremenjena ali kabel podaljšan.
- Preobremenitev kablov lahko povzroči požar ali električni udar. Vtiča ne izvlecite z mokro roko.
- Za zagotovitev vaše varnosti mora biti vtič vstavljen v ozemljeno vtičnico. Skrbno preverite in zagotovite, da je vtičnica pravilno in zanesljivo ozemljena.

Varovanje okolja

- Pralni stroj je izdelan iz materialov, ki jih je mogoče reciklirati. Če se odločite za odstranitev tega pralnega stroja, upoštevajte lokalne predpise o odstranjevanju odpadkov. Odrežite napajalni kabel, da pralnega stroja ne bo mogoče priključiti na elektriko. Odstranite vrata, da se majhne živali in otroci ne bi mogli ujeti v notranjost pralnega stroja.
- Ne prekoračite količin pralnega sredstva, ki so priporočene v navodilih proizvajalca pralnega sredstva.
- Izdelke za odstranjevanje madežev in beleže pred ciklom pranja uporabljajte le, če je to nujno potrebno.
- Varčujte z vodo in električno energijo tako, da perete le polne zaloge (natančna količina je odvisna od uporabljenega programa).

Pravilno odstranjevanje izdelka



Ta oznaka pomeni, da se ta izdelek ne sme odlagati skupaj z drugimi gospodinjstvi odpadki po vsej EU. Da bi preprečili morebitno škodo za okolje ali zdravje ljudi zaradi nenadzorovanega odlaganja odpadkov, ga odgovorno reciklirajte in tako spodbudili trajnostno ponovno uporabo materialnih virov. Če želite vrniti uporabljeno napravo, uporabite sisteme za vračanje in zbiranje ali se obrnite na prodajalca, pri katerem ste izdelek kupili. Ta lahko ta izdelek odda v okolju varno recikliranje.



OPOMBE:

1. Ocena energetske učinkovitosti je bila preverjena po postopku "ECO 40-60".
2. Za dodatne informacije o izdelku poskenirajte kodo QR, ki je prikazana na energijski nalepki.
3. Ko pralni stroj prikazuje kodo napak, se za popravilo obvezno obrnite na našo poprodajno službo. Ne odgovarjamo za nobeno težavo, ki bi nastala zaradi nepooblaščenega popravila.
4. Če morate naročiti dodatno opremo, jo lahko pošljemo v 15 delovnih dneh po zahtevku.
5. Zaradi izboljšanja delovanja celotnega pralnega stroja se videz in specifikacije spremenijo brez dodatnega obvestila.
6. Na prikazovalni plošči se 10 minut po končanem ciklu prikaže "END".

Specifikacija izdelkov

| | | |
|-----------------------------|----------------|-----------------------|
| Model | WF81480T | WF91480T WF91480TS |
| Neto teža | 8kg | 9kg |
| Napetost | 220-240V~/50Hz | |
| Nazivna moč | 1900W | |
| Vodni tlak | 0.05-0.BMPa | |
| Zunanja dimenzija (W*D*H)mm | 600x530x850mm | 600x570x850mm |



OPOMBA:

Vse slike v priročniku se uporabljajo samo za shemo. Lahko se razlikujejo od stroja, ki ga kupite.

BEZBEDNOSNE MERE OPREZA



UPOZORENJE

Da biste smanjili rizik od požara, električnog udara ili povreda prilikom korišćenja vašeg aparata, pratite osnovne mere opreza, uključujući sledeće

1. Ako je napojni kabl oštećen, mora ga zameniti proizvođač, ovlašćeni servisni agent ili slično kvalifikovano lice kako bi se izbegla opasnost.
2. Koristite novi komplet creva dostavljen uz uređaj. Nemojte upotrebljavati stare komplete creva.
3. Ovaj uređaj nije namenjen za upotrebu od strane osoba (uključujući decu) sa smanjenim fizičkim, senzornim ili mentalnim sposobnostima, ili nedostatkom iskustva i znanja, osim ako im nije pružen nadzor ili obuka u vezi sa korišćenjem aparata od strane odgovorne osobe za njihovu bezbednost. Deca treba da budu pod nadzorom kako bi se obezbedilo da se ne igraju sa aparatom. (Ovo upozorenje ne važi za evropsko tržište.)
4. Ovaj uređaj mogu koristiti deca starija od 8 godina, kao i osobe sa smanjenim fizičkim, senzornim ili mentalnim sposobnostima ili nedostatkom iskustva i znanja, ako su pod nadzorom ili su dobili obuku o sigurnom korišćenju aparata i razumeju opasnosti uključene u to. Deca ne smeju da se igraju sa aparatom. Čišćenje i održavanje koje vrše korisnici ne smeju obavljati deca bez nadzora. (Ovo upozorenje važi za evropsko tržište.)
5. Tepih ne sme zaklanjati otvor za veš mašinu sa otvorima za ventilaciju u dnu.
6. Decu mlađu od 3 godine treba držati dalje od uređaja, osim ako su neprekidno pod nadzorom.
7. Ovaj uređaj je namenjen za upotrebu u domaćinstvima i sličnim prostorijama kao što su:
 - kuhinje zaposlenih u prodavnicama, kancelarijama i drugim radnim okruženjima;
 - seoske kuće;
 - od strane gostiju u hotelima, motelim i drugim stambenim okruženjima;
 - smeštaji tipa "noćenje s doručkom";
 - prostori za zajedničku upotrebu u stambenim zgradama ili vešerajima.
8. Pazite da napon i frekvencija napajanja budu identični onima mašine za pranje veša.
9. Da biste osigurali svoju bezbednost, utikač napojnog kabla mora biti umetnut u uzemljeni utikač. Pažljivo proverite i uverite se da je vaš utikač ispravan i pouzdano uzemljen.
10. Ne koristite utikač sa nazivnom strujom manjom od one koju ima mašina za pranje veša.
11. Ne koristite mašinu ako delovi nedostaju ili su slomljeni.
12. Nikada ne izvlačite utikač iz utičnice mokrim rukama.
13. Odmah zamenite istrošeni napojni kabl, labave utikače ili utičnice.
14. Isključite mašinu pre čišćenja ili vršenja bilo kakvih popravki.
15. Proverite da li je voda unutar bubnja ispražnjena pre nego što otvorite vrata. Nemojte otvarati vrata ako je vidljiva bilo kakva voda.
16. Staklena vrata mogu biti vrlo vruća tokom rada. Držite decu i kućne ljubimce daleko od veš mašine tokom rada.
17. Postupak povezivanja na vodovodne i električne instalacije mora da obavi kvalifikovano tehničko lice, a u skladu sa uputstvima proizvođača i lokalnim propisima o bezbednosti.
18. Pre upotrebe uređaja, uklonite kompletnu ambalažu i skinite šrafove za transport. U suprotnom mašina za pranje veša može ozbiljno biti oštećena tokom pranja odeće.
19. Zapaljive, eksplozivne ili otrovne materije su zabranjene. Benzin, alkohol itd. ne smeju se koristiti kao deterdženti. Molimo vas da birate deterdžente pogodne za mašinsko pranje.
20. Budite oprezni zbog opekotina koje mogu nastati prilikom praznjenja vruće vode za pranje veša.
21. Nikada ne isključujte mašinu za pranje veša povlačeći napojni kabl. Uvek čvrsto uhvatite utikač i izvucite ga pravo iz utičnice.
22. Ako vaš uređaj više nije u upotrebi, preporučujemo da uklonite vrata i odsećete napojni kabl.
23. Ambalažni materijali mogu biti opasni za decu. Molimo vas da držite sve ambalažne materijale (plastične vreće, penu itd.) daleko od dece.

24. Ne penjite se i ne sedite na poklopcu mašine.
25. Kućni ljubimci i deca se mogu uvući u mašinu. Pre svake upotrebe, proverite unutrašnjost mašine.
26. Ne naslanjajte se na vrata veš mašine.

VAŽNE NAPOMENE

- Kućna veš mašina nije namenjena za ugradnju.
- Ova veš mašina je namenjena isključivo za upotrebu u zatvorenim prostorima.
- Proverite da li su svi džepovi prazni. Oštri i tvrdi predmeti poput novčića, broševa, eksera, šrafova ili kamenja itd., mogu prouzrokovati ozbiljna oštećenja mašine za pranje veša.
- Molimo vas da odmah isključite vodu i napajanje nakon što se veš opere.
- Veš mašina se ne sme instalirati u kupatilu ili drugim veoma vlažnim prostorijama, kao ni u prostorijama s eksplozivnim ili korozivnim gasovima.
- Pre prvog pranja veša, proizvod treba uključiti da, praznog bubnja, prođe kroz sve faze kompletnog ciklusa.
- Ne popravljajte ili zamenjujte bilo koji deo veš mašine osim ako vam to nije izričito preporučeno u uputstvima za samopopravku i ako imate znanje i veštine da to uradite.
- Zabranjeno je prati tepihe i brushaltere sa ugrađenim čeličnim žicama.
- Nikada ne dopunjavajte vodu ručno tokom pranja.
- Nakon završetka programa, sačekajte dva minuta pre nego što otvorite vrata.
- Pri rukovanju mašinom, akumulirana voda treba prvo biti ispražnjena iz mašine. Pažljivo rukujte mašinom. Prilikom podizanja, nikada nemojte mašinu držati za isturene delove. Vrata mašine ne mogu se koristiti kao ručka tokom prenosa.

PREGLED VEŠ MAŠINE

**SAČUVAJTE OVA UPUTSTVA
APARAT JE NAMENJEN SAMO ZA DOMAĆINSTVA**

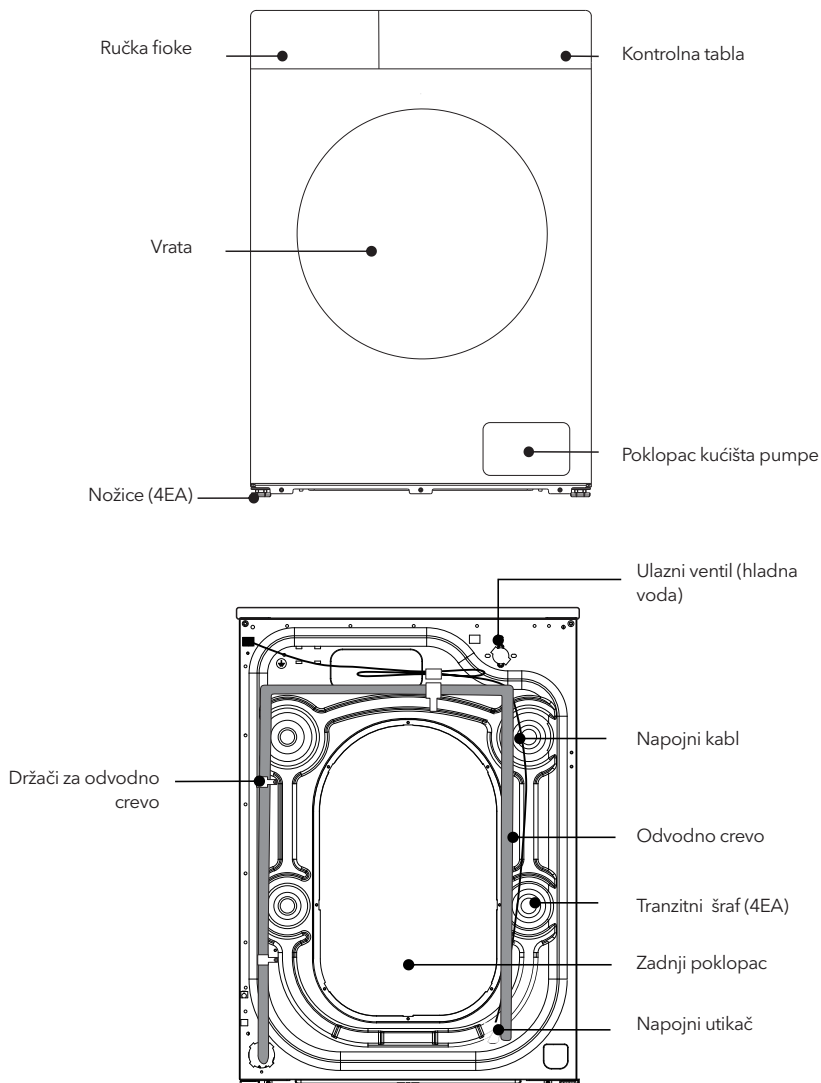

Ilustracija je jednostavan primer kontrolne table modela. Ilustracija je samo za referencu. Molimo pogledajte stvarni model.

INSTALACIJA

NAPOMENA

Preporučujemo da novu veš mašinu instalira kvalifikovano lice. Ako smatrate da imate potrebne veštine, molimo vas da pažljivo pročitate uputstva za pre nego što instalirate uređaj.





Potreban alat

Možda ćete morati da imate sledeće alate koji će vam pomoći u instalaciji mašine za pranje veša:

- Makaze
- Klešta
- Standardni odvijač
- Rukavice
- Ključ

Unpacking the washing machine

Otpakujte svoju veš mašinu i proverite da li je došlo do oštećenja tokom transporta. Takođe se uverite da su svi predmeti (kako je prikazano ispod) u priloženoj torbi. Ako je došlo do bilo kakvog oštećenja prilikom transporta, ili ako nedostaje ili je oštećen bilo koji predmet, odmah kontaktirajte lokalnog prodavca.

| | | | |
|---|---|--|--|
| Crevo za hladnu vodu (Povežite sa dovodom hladne vode) | Poklopci za rupe (4 komada) (koristi se za zatvaranje rupa od tranzitnih šrafova) | Nosač odvodnog creva (Koristi se za postavljanje kraja odvodnog creva) | Ključ 1. Koristi se za podešavanje donje strane mašine 2. Skidanje tranzitnog vijka na zadnjoj strani mašine |
|  |  |  |  |

Izaberite lokaciju

Pre nego što instalirate veš mašinu, trebalo bi izabrati lokaciju koja ispunjava sledeće karakteristike:

- Čvrsta, suva i ravna površina (ako nije ravna, molimo vas da je izravnate uz pomoć podesivih nogu, kao što je prikazano na slici "Podesive noge").
- Izbegavajte direktno sunčevo svetlo.
- Dovoljna ventilacija.
- Ambijentalna temperatura treba biti između 0-40°C.
- Ambijentalna vlažnost treba biti ispod 95% (kada je temperatura 25°C).
- Držite uređaj podalje od izvora toplote poput uglja ili gasa. Pazite da veš mašina ne stoji na napojnom kablu. Ne instalirajte veš mašinu na tepih.

Uklonite tranzitne šrafove

Pre upotrebe ove veš mašine, tranzitni šrafovi moraju biti uklonjeni sa zadnje strane mašine. Molimo vas da sledite sledeće korake kako biste ih uklonili:

NAPOMENA

Čuvajte tranzitne šrafove na odgovarajućem mestu za eventualnu dalju upotrebu.

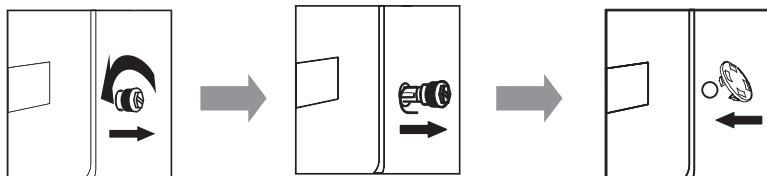

1. Otpustite četiri tranzitna šrafa ključem.

2. Uzmite svaku glavu šrafa i provucite je kroz široki deo rupe. Ponovite za svaki šraf.

3. Zatvorite rupe priloženim plastičnim poklopcima.

Nivelisanje mašine za pranje veša

Postavite veš mašinu u prosotriji u kojoj temperatura nije manja od 0°C, ali ne napolju, jer to može oštetiti kontrolnu tablu.

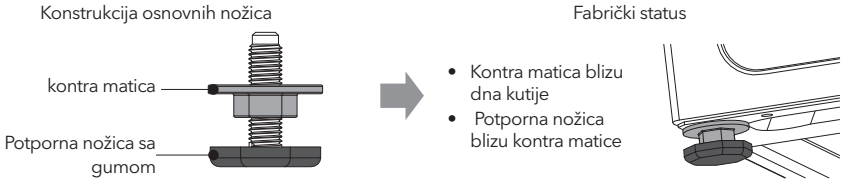

⚠️ NAPOMENA

Kako bi se olakšala instalacija, fabrički status nožica možda nije potpuno zaključan. Molimo vas da obavezno zaključate sve četiri nožice pre podešavanja nivoa.



1. Prilikom postavljanja mašine, proverite da li je donja nožica u fabričkom položaju. Ako nije, molimo vas da je vratite u fabrički položaj: kontra matica a je čvrsto zaključana na dnu kutije, a potporna nožica je lagano zaključana na kontra maticu.

2. Nakon što je mašina postavljena, pritisnite suprotni ugao gornjeg poklopca veš mašine sa obe ruke naizmenično i tresite ga vertikalno prema dole da biste proverili da li je potporna nožica blizu poda i da li se mašina tresе.

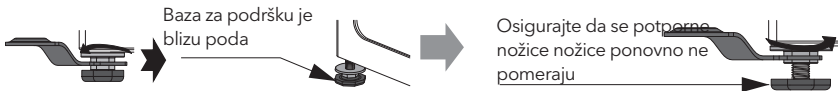

3. Da biste osigurali da je mašina postavljena u ispravnom položaju, otpustite kontra maticu prema smeru prikazanom na dijagramu sa priloženim ključem do odgovarajuće visine dok potporna nožica ne bude blizu poda i mašina se ne tresе.

4. Na kraju, koristeći ključ vratite kontra maticu natrag na dno kutije kako biste je zaključali (takođe možete lagano fiksirati potpurnu nožicu rukom kako biste izbegli ponovno pomeranje).

⚠️ OPREZI!

1. Mašina mora biti potpuno nivelisana i stabilizovana kada su četiri nožice blizu poda. Spustite nožice što je više moguće uz pretpostavku da je mašina nivelisana.
2. Nepravilno podešavanje nivelacije može uzrokovati buku, vibracije mašine, pomeranje mašine i druge abnormalne pojave.
3. Na dnu mašine je dizajniran otvor za ventilaciju (radi sprečavanja blokade). Postavite veš mašinu na čvrsto, ravno i neklizajuće tlo. Ne postavljajte veš mašinu na mekani pokrivač, drveni pod, različite stolove ili stalke, kako biste izbegli nepotrebne povrede.

Dostavljeno crevo za vodu može se razlikovati u zavisnosti od modela. Molimo vas da pratite uputstva prema dostavljenom crevu za vodu.

Povezivanje dovodnog creva

Povezivanje slavine sa navojem i dovodnog creva



1. Povežite dovodno crevo sa slavinom, a zatim okrenite konektor u smeru kazaljke na satu kako je prikazano.

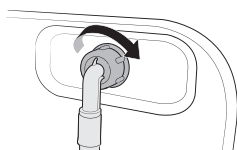

2. Povežite drugi kraj dovodnog creva sa ulaznim ventilom na zadnjoj strani veš mašine. Okrenite crevo u smeru kazaljke na satu da biste ga zategnuli.

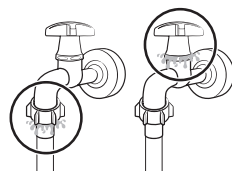

3. Otvorite slavinu i proverite da li ima curenja vode oko spojeva. Ako primetite curenje, ponovite korake iznad.

Povezivanje sa slavinom bez navoja

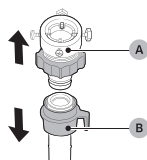

1. Uklonite adapter (A) sa dovodnog creva (B).

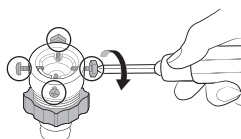

2. Koristite krstasti odvijač da labavo otpustite četiri šrafova na adapteru.

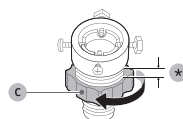

3. Držite adapter i okrenite deo (C) u smeru strelice kako biste ga otpustili za 5mm (*).

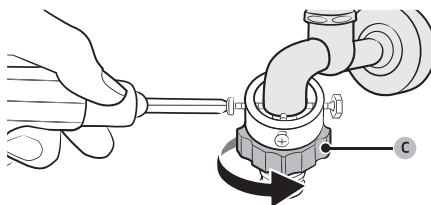

4. Stavite adapter na slavinu, a zatim labavo zategnite šrafove dok podižete adapter.
5. Okrenite deo (C) u smeru strelice kako biste ga olabavili.

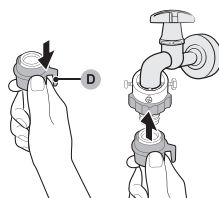

6. Dok povlačite deo (D) na dovodnom crevu prema dole, povežite crevo sa adapterom. Zatim pustite deo (D). Crevo se uklapa u adapter klikom.
7. Da biste završili povezivanje vodenog creva, pogledajte korake 2 i 3 u delu "Povezivanje sa slavinom sa navojem".

NAPOMENA

- Ako postoji curenje nakon povezivanja, ponovite korake kako biste povezali dovodno crevo.
- Ne savijajte crevo.
- Pažljivo proverite povezanost dovodnog creva pre svakog korišćenja veš mašine.

Povezivanje odvodnog creva

- Odvodno crevo treba biti postavljeno na visini od 65-100 cm iznad poda, inače može doći do problema sa odvođenjem vode.
- Možete koristiti priloženi nosač za odvodno crevo kako biste uvukli odvodno crevo u zid, odvodnu cev ili lavabo za pranje veša.
- Osigurajte da su svi priključci creva dobro zategnuti.

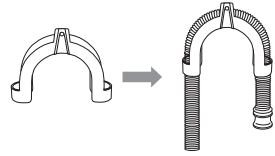

NAPOMENA

Kraj odvodnog creva ne sme biti potopljen u vodi kako bi veš mašina pravilno radila.

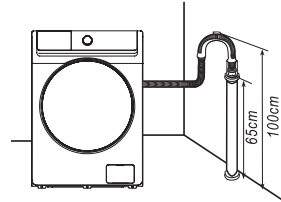

- Kako je maksimalna struja kroz uređaj 10A kada koristite njegovu funkciju grejanja, molimo vas da se uverite da sistem napajanja (struja, napon i žica) u vašem domu može zadovoljiti normalne zahteve opterećenja električnih aparata.
- Molimo vas da povežete napajanje sa utičnicom koja je ispravno instalirana i pravilno uzemljena.
- Proverite da je napon napajanja na vašoj tabli isti kao i napon na mašini.
- Napojni utikač mora odgovarati utičnici.
- Ne koristite višenamenski utikač ili produžni kabl.
- Ne povezujte i ne izvlačite utikač mokrim rukama.
- Prilikom izvlačenja utikača, čvrsto držite utikač, a zatim ga izvucite. Ne povlačite električni kabl silom.
- Ako je električni kabl oštećen ili pokazuje bilo koji znak pucanja, morate izabrati i kupiti poseban električni kabl od proizvođača ili servisnog centra za zamenu.

UPOZORENJE!

1. Ova mašina mora biti pravilno uzemljena. Ako dođe do kratkog spoja, uzemljenje može smanjiti opasnost od električnog udara.
2. Veš mašina treba da se koristi u odvojenom krugu od drugih električnih aparata. Inače, zaštitnik od napona može iskočiti ili osigurač može izgoreti.

OPERACIJE

Sortiranje odeće

Molimo vas da pažljivo pročitate ove preporuke kako biste izbegli probleme sa veš mašinom i oštećenje odeće.

1. Ne stavljajte odeću premašujući naznačeni kapacitet.
2. Razvrstajte veš po boji i etiketi za održavanje. Većina odevnih predmeta ima etiketu za održavanje tkanine u okovratniku ili bočnom šavu.
3. Proverite da su svi džepovi prazni. Strani predmeti (npr. ekseri, novčići, spajalice, itd.) mogu oštetiti odeću i komponente u mašini.
4. Zatvorite sve rajsferšluse, kopče itd. pre pranja.
5. Odeću koja se pere treba razvrstati prema boji. Tamna odeća ne bi trebalo da se pere sa svetlom.
6. Delove sa jakim prljavštinama, flekama itd. treba prethodno tretirati tečnim deterđentom, sredstvima za uklanjanje fleka i slično.
7. Okrenite odeću koja se lako gužva i ima vunenu površinu pre nego što je stavite u mašinu.

NAPOMENA

Proverite da nema zaglavlene odeće između vrata i brtve.

Dodavanje deterdženta

- Izvucite fioku za deterdžent.

I **Odeljak za pretpranje:** Nanesite deterdžent za pretpranje ili skrob.

Koristi se samo za programe pretpranja.

II **Odeljak za glavno pranje:** Nanesite deterdžent za glavno pranje, omekšivač vode, deterdžent za namakanje, izbeljivač i/ili sredstva za uklanjanje fleka.

 **Odeljak za omekšivač:** Nanesite aditive kao što je omekšivač. Nemojte prekoračiti maksimalnu liniju.

NAPOMENA

1. Odaberite odgovarajući tip deterdženta za različite temperature pranja kako biste postigli najbolji efekat pranja uz manju potrošnju vode i energije.
2. Količinu deterdženta/omekšivača treba dodati samo jednom. Pridržavajte se uputstava proizvođača u vezi sa doziranjem deterdženta/omekšivača.
3. Ne otvarajte fioku sa deterdžentom dok veš mašina radi.
4. Da biste sprečili zapušavanje odjeljka, koncentrisane ili visoko obogaćene supstance (omekšivač ili deterdžent) moraju biti razređene vodom pre nanošenja.
5. Nivo tečnosti ne sme prelaziti MAX na distributivnom oknu.

Koraci prilikom pranja

1. Povežite dovodno crevo i otvorite slavinu
2. Uključite u struju
3. Postavite odvodno crevo
4. Otvorite vrata, stavite odeću i zatvorite ih; stavite deterdžent u pregradu za deterdžent i zatvorite je.
5. Pritisnite dugme za uključivanje (Power)
6. Odaberite program
7. Prilagodite podešavanja kao što su temperatura, brzina centrifuge i druga podešavanja.
8. Pritisnite dugme Start

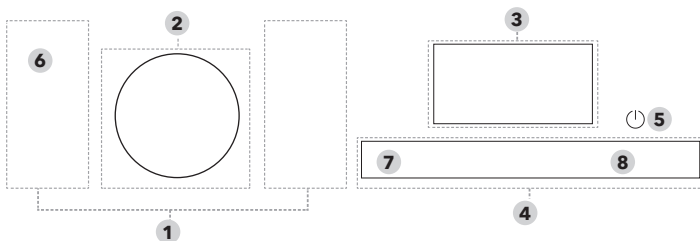

Ilustracija je jednostavan primer kontrolne table modela. Ilustracija je samo za referencu. Molimo pogledajte stvarni model.

| | |
|---|---|
| 1. Ciklus | Standardni ciklusi. |
| 2. Birač ciklusa | Okrenite dugme kako biste odabrali ciklus. |
| 3. Ekran | Ekran prikazuje trenutne informacije o ciklusu i procenjeno preostalo vreme ili informacioni kod u slučaju problema. |
| 4. Pranje | Ova funkcija povećava vreme pranja. Pritiskanjem dugmeta +/- aktivirate funkciju. Drugim pritiskom, vreme pranja će se povećati za 10 minuta, 10 minuta po pritisku, do maksimalno 30 minuta. Zatim, petim pritiskom ćete otkazati ciklus pranja, a šestim pritiskom se vraćate na podrazumevano vreme pranja. |
| 4. Ispiranje | Pritisnite "Selection" kako biste povećali broj ispiranja (povećajte broj ispiranja na osnovu podrazumevanog broja ispiranja programa. Broj ispiranja manji od podrazumevane vrednosti nije opcija). Različiti postupci mogu povećati broj ispiranja na različite načine. Za pokretanje "Ispiranje+Centrifuga", pritisnite "Rinse Plus" 5 sekundi kako biste otkazali režim ispiranja i direktno prešli u režim centrifuge. |
| 4. Temperatura | Pritisnite da biste promenili temperaturu vode za trenutni ciklus. Raspon dostupnih temperatura zavisi od ciklusa. Izabrana temperatura će biti prikazana na ekranu. |
| 4. Brzina | Pritisnite da biste promenili brzinu centrifuge za trenutni ciklus. Raspon dostupnih brzina centrifuge zavisi od ciklusa. Izabrana brzina centrifuge će biti prikazana na ekranu. |
| 4. Odlaganje | Pritisnite dugme "Delay" više puta kako biste prolazili kroz dostupne opcije odloženog starta (od 3 do 24 sata u jednočasovnim intervalima). |
| 4. Start/Pause | Pritisnite dugme za pokretanje/pauzu. Pritisnite dugme jednom da biste pokrenuli ciklus. Da biste pauzirali operaciju, pritisnite dugme ponovo. Možete promeniti postavke i opcije ciklusa. Da biste nastavili pauziranu operaciju, pritisnite dugme ponovo. |
|  | Uključite/Isključite veš mašinu. Ako uključite veš mašinu i ne koristite je 10 minuta, automatski će se isključiti. |

Da biste promenili ciklus tokom rada:





- Pritisnite  Start/Pause da biste zaustavili rad.
- Izaberite drugi ciklus.
- Pritisnite  Start/Pause ponovo da biste započeli novi ciklus.

Tabela postupaka pranja

- Efikasnost i performanse pranja određuje kvalitet korišćenog deterdženta. Koristite samo deterdžente odobrene za mašinsko pranje.
- Ako je potrebno koristiti specifičan deterdžent, na primer za sintetičke i vunene tkanine, uvek obratite pažnju na preporuke proizvođača deterdženta.
- Ne koristite sredstva za hemijsko čišćenje poput trihloretilena i sličnih proizvoda. Izaberite najbolji deterdžent za vašu odeću.

| Pregled programa | Predstavljanje programa | Maksimalno opterećenje (kg) | | Vrsta deterdženta | | |
|---|--|-----------------------------|-----|-------------------|------------|-----------|
| | | 8 | 9 | Univerzalni | Specijalni | Omekšivač |
| Briga o alergijama  | <ul style="list-style-type: none"> • Koristi visoku temperaturu pranja i dodatna ispiranja kako bi efikasno uklonila preostali deterdžent. • Para pruža zaštitu protiv alergija i eliminiše uobičajene bakterije. | 4 | 4.5 | L/P | L/P | O |
| Intenzivno pranje  | <ul style="list-style-type: none"> • Za veoma prljave komade odeće. Vreme trajanja operacije je duže nego kod drugih ciklusa. • Para pruža zaštitu protiv alergija i eliminiše uobičajene bakterije. | 8 | 9 | L/P | - | O |
| Posteljina  | <ul style="list-style-type: none"> • Ovaj postupak je pogodan za pranje težih odevnih predmeta, kao što su farmerke, posteljina, itd. • Para pruža zaštitu protiv alergija i eliminiše uobičajene bakterije. | 6 | 7 | L/P | L/P | O |
| Vuna | <ul style="list-style-type: none"> • Program za vunu karakteriše nežno njihanje i potapanje kako bi se vlakna vune zaštitila od skupljanja i deformacije. Preporučuje se neutralni deterdžent. | 2 | 2 | - | L/P | - |
| Sportska odeća | <ul style="list-style-type: none"> • Ovaj postupak se primenjuje na čišćenje sportske odeće. | 3 | 3.5 | L/P | - | O |
| Mešano | <ul style="list-style-type: none"> • Za mešani veš koji se sastoji od pamuka i sintetike | 4 | 4.5 | L/P | - | O |
| Čišćenje bubnja | <ul style="list-style-type: none"> • Čisti bubanj uklanjanjem prljavštine i bakterija. Obavezno je da bubanj bude prazan. Ne koristite nikakve čistače za čišćenje bubnja. | 0 | 0 | - | - | - |
| ECO 40-60 | <ul style="list-style-type: none"> • Za čišćenje normalno zaprljanih pamučnih predmeta koji su deklarirani kao perivi na 40 °C ili 60 °C, zajedno u istom ciklusu. Ovaj ciklus se koristi za procenu usklađenosti sa zakonodavstvom EU o ekološkom dizajnu. • Ovaj ciklus je postavljen kao podrazumevani. | 8 | 9 | L/P | - | O |
| Pamuk | <ul style="list-style-type: none"> • Za pamuk, posteljinu, stoljnake, donje rublje, peškire ili košulje. Vreme pranja i broj ispiranja automatski se prilagođavaju prema opterećenju. | 8 | 9 | L/P | - | O |
| + Pretpranje | <ul style="list-style-type: none"> • Dodajte prethodni proces pranja pre nego što započnete ciklus pamuka. | 6 | 7 | L/P | - | O |
| Super Brzo | <ul style="list-style-type: none"> • Za lagano zaprljane odevne predmete teže od 2 kg koje želite brzo oprati. | 2 | 2 | L/P | - | O |
| Ispiranje + Centrifuga | <ul style="list-style-type: none"> • Sa dodatnim postupkom ispiranja nakon nanošenja omekšivača na veš. | 8 | 9 | - | - | O |

| | | | | | | |
|---------|---|---|-----|-----|---|---|
| 20°C | <ul style="list-style-type: none"> Novi evropski standard posebnih postupaka, koristi se za pranje nežne odeće, temperatura može biti samo 20°C, odeća pod zaštitom. | 4 | 4.5 | L/P | - | O |
| Košulja | <ul style="list-style-type: none"> Možete odabrati ovaj postupak da biste prali košulje od pamuka, lana, sintetičkih vlakana ili mešanih tkanina. | 3 | 3.5 | L/P | L | O |

L = gel-/tečni deterdžent P = praškasti deterdžent O = opcionalno – = ne

Ako koristite tečni deterdžent, nije preporučljivo aktivirati odloženo vreme.

Preporučujemo upotrebu: Prašak za pranje 20°C do 90°C; Deterdžent za vunu 20°C do 40°C;

*Odaberite temperaturu pranja od 90°C samo ako postoje posebni higijenski zahtevi.

Odlaganje

Možete postaviti veš mašinu da završi vaše pranje automatski u kasnijem vremenu, birajući odgodu između 3 i 24 sata (u intervalima od 1 sata). Sat koji se prikazuje označava vreme završetka pranja.

- Izaberite ciklus. Zatim promenite postavke ciklusa ako je potrebno.
- Pritisnite dugme "Odlaganje" više puta dok se ne postavi željeno vreme završetka.
- Pritisnite dugme  **Start/Pause**.

Pripadajući indikator se uključuje sa tajmerom koji teče.

- Da biste otkazali odlaganje, restartujte mašinu pritiskom na  **On/Off**.

Primer u stvarnom životu:

Želite završiti dvosatni ciklus 3 sata kasnije od sada. Za to dodate opciju odloženog starta trenutnom ciklusu sa podešavanjem od 3 sata, i pritisnete  **Start/Pause** u 14 sati. Šta se onda dešava? Veš mašina počinje sa radom u 15 i završava se u 17 sati.

Ikona za pranje parom

Ako ova ikona stalno svetli, to znači da je funkcija pranja sa parom omogućena.

Zbog različite konfiguracije modela, neki modeli nemaju ovu opciju. Zato pogledajte stvarni model.

Zaštita za decu

Kako biste sprečili nezgode sa decom, funkcija zaštite za decu zaključava svu dugmad, osim onih koja služe za uključivanje i isključivanje  **On/Off**.

- Da biste aktivirali ili deaktivirali funkciju zaštite dece, pritisnite i držite dugmad za Temperaturu i Brzinu istovremeno 3 sekunde.

Kada je zaštita dece aktivirana, indikator  će svetleti.

Isključivanje alarma

You can turn on or off the sound of the cycle selector and all buttons.

Pritisnite  za uključivanje zvuka, pritisnite  za isključivanje zvuka. Kada je zvuk isključen,  indikator će svetleti.

Brava

Kada vrata nisu pravilno zatvorena ili zaključana, ikona ne svetli; Kod pravilno zatvorenih vrata, ikona će uvek svetleti.

Ponovno učitavanje

Dugo pritisnite dugme  **Start/Pause** u trajanju od 3 sekunde. Nakon otključavanja brave, može se započeti funkcija dodavanja odeće u sredini ciklusa.

Predstavljanje drugih funkcija

Otključavanje vrata u hitnom slučaju (ne primenjuje se na nekim modelima)

- Ako želite izvaditi odeću tokom dugotrajnog prekida napajanja, pobrinite se da je nivo vode u bubnju ispod bezbednog nivoa, da je temperatura ispod 40 °C, i da se unutrašnji bubanj ne rotira, zatim odvojite odvodno crevo i spustite ga, vratite crevo nakon što voda iscure;
- Otvorite poklopac odvodne pumpe koji se nalazi dole desno na prednjoj strani, lagano povucite štap prema dole, kada čujete lagani zvuk, otvorite vrata i izvadite ili ubacite odeću;
- Zatvorite poklopac odvodne pumpe;
- Ovaj metod može biti korišćen samo u hitnim situacijama.

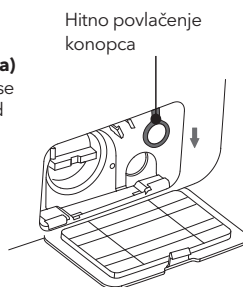

Funkcija nastavka

- Ova mašina ima funkciju nastavka rada u slučaju nestanka struje. Ako dođe do prekida napajanja ili labavljenja utikača tokom rada mašine, mašina može zapamtiti radni status i nastaviti rad kada se struja ponovo uspostavi.

Funkcija pamćenja (ne primenjuje se na nekim modelima)

- Ova mašina može automatski da zapamti poslednji radni proces. Kada ponovo uključite mašinu, ona će zapamtiti proces pranja i podešavanja koja ste poslednji put koristili (što znači da će ceo radni proces poslednjeg pranja biti automatski izabran kada mašina počne).

Svest o težini tkanine

- Na početku pranja, mašina će proceniti težinu odeće i automatski dozirati deterdžent (pod uslovom da ima dovoljno deterdženta u fioci), a zatim odrediti količinu vode u skladu s tim kako bi se postigao cilj uštede vode.

Zaštita od neuravnoteženosti

- Kada je mašina spremna za centrifugu, veš mašina može uzeti nekoliko trenutaka da izbalansira odeću zbog velike neuravnoteženosti.
- Ako je odeća i dalje neuravnotežena u bubnju nakon toga, brzina centrifuge može se usporiti kako bi se izbegle velike vibracije.
- Ako je odeće u bubnju premalo, mašina možda neće centrifugirati zbog zaštite od neuravnoteženosti, tada trebate dodati više odeće kako biste omogućili centrifugiranje.

Raspršivanje (ne primenjuje se na nekim modelima)

- Ova mašina koristi tehnologiju automatskog doziranja deterdženta; voda će proticati iz fioka za deterdžent kako bi isporučila deterdžent u unutrašnji bubanj. Takođe će prskati vodu na staklu prozora za posmatranje, što ima bolji efekat čišćenja pene i mrlja na odeći i prozoru. Ovo će učiniti proces pranja čistijim i stvoriti visoko efikasno i čisto okruženje pranja uz uštedu vode!

Lampa bubnja (ne primenjuje se na nekim modelima)

- Na početku programa, na kraju programa i tokom pauze u procesu pranja, svetlo na bubnju veš mašine će biti upaljeno. Možete posmatrati situaciju sa odećom u veš mašini i osetiti zabavu pametnog pranja.

NAPOMENA

Zbog nadogradnje modela, konfiguracija funkcija može se razlikovati od ovog opisa, molimo vas da uzmete funkcije stvarnog modela kao standard!

ODRŽAVANJE

Pravilno održavanje veš mašine može produžiti njen radni vek.



UPOZORENJE!

Pre nego što počnete sa održavanjem, izvucite utikač iz struje ili isključite napajanje i zatvorite slavinu.

Čišćenje unutrašnjeg bubnja

Rđu koja ostane unutar bubnja zbog metalnih predmeta treba odmah ukloniti deterdžentima bez hlora. Nikada ne koristite čeličnu vunu.

Čišćenje površine

1. Ako dođe do preliivanja vode, odmah je obrišite suvom krpom. Nije dozvoljeno udarati ostrim predmetima veš mašinu.
2. Površinu možete očistiti razblaženim, neabrazivnim neutralnim deterdžentima kad je to potrebno.

Čišćenje pumpe za odvod

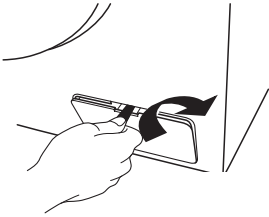

Otvorite poklopac filtera pomoću alata poput novčića prema smeru kao na grafici;

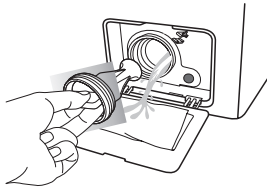

Odvijte filter i obratite pažnju na preostalu vodu, izvadite bilo kakav strani materijal iz filtera pumpe za odvod

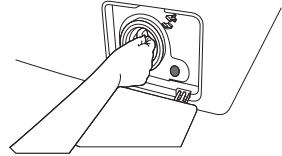

Vratite filter na mesto.

Čišćenje filtera ventila za dovod vode

Očistite mrežasti filter creva za vodu jednom ili dva puta godišnje.

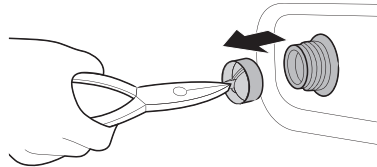
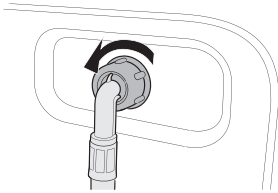

1. Isključite veš mašinu i izvucite utikač iz struje.
2. Zatvorite slavinu.
3. Otpustite i odvojite crevo za vodu sa zadnje strane veš mašine. Prekrijte crevo krpom kako biste sprečili izlazak vode.

4. Koristite klešta da izvucete mrežasti filter iz ventila za dovod vode.
5. Potopite mrežasti filter duboko u vodu tako da je potopljeno i navojno povezivanje.
6. Mrežni filter potpuno osušite u hladu. Ponovo umetnite mrežasti filter u ulazni ventil i ponovo povežite crevo za vodu sa ulaznim ventilom.
7. Otvorite slavinu

Čišćenje fioke za deterđent

1. Dok držite polugu za otpuštanje unutar fioke, gurnite fioku prema otvorenom položaju.
2. Uklonite pregradu za tečni deterđent iz fioke.
3. Očistite komponente fioke pod mlazom vode koristeći meku četku.
4. Očistite prostor fioke koristeći meku četku.
5. Ponovo umetnite pregradu za tečni deterđent u fioku.
6. Gurnite fioku prema unutra da je zatvorite.

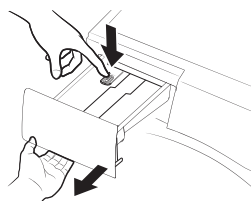

Ilustracija je samo za referencu. Molimo pogledajte stvarni proizvod.

NAPOMENA

1. Kada se veš mašina ponovo koristi, pobrinite se da je temperatura iznad 0°C.
2. Ako se vaša veš mašina nalazi u prostoriji gde može lako doći do smrzavanja, molimo vas da temeljno ispraznite preostalu vodu unutar creva za odvod i creva za dovod.
3. Ako je vaša mašina zamrznuta, kontaktirajte ovlašćenog servisera.

OTKLANJANJE PROBLEMA

| Problem | Rešenje |
|--|---|
| Ima preostale vode u mašini | Ovo je normalno i rezultat je testova vode koji su obavljani u fabrici. |
| Veš mašina ne radi | Proverite da li je utikač dobro uključen. Proverite da li je slavina otvorena. Proverite da li je pritisnut taster "Power". Proverite da li je pritisnut taster "Start/Pause". Proverite da li je aktivirana opcija odlaganja |
| Curenje vode | Proverite i pričvrstite dovodno crevo. Očistite odvodno crevo i, po potrebi, pozovite stručnu osobu da ga popravi. |
| Nenormalna buka i velika vibracija | Proverite da li su uklonjeni tranzitni šrafovi. Proverite da li su nožice pravilno postavljene. Proverite da li je mašina za pranje postavljena na čvrstu i ravnu podlogu. Proverite da li ima kopči ili metalnih predmeta unutar nje. |
| Efikasnost pranja nije zadovoljavajuća | Izaberite odgovarajući program. Dodajte odgovarajuću količinu deterđenta prema uputstvima na pakovanju. |
| Mašina ne reaguje nakon pritiskanja dugmadi | Proverite da li je aktivirana funkcija zaštita za decu Prvo pritisnite dugme "Start/Pause", a zatim ostala dugmadi. |
| Stvarno vreme trajanja postupaka ne odgovara prikazanom vremenu. | Proverite da li je odeća u bubnju dovoljno raspršena. Proverite da li voda dobro otiče ili dolazi. |
| Veš mašina se puni dok istovremeno odvodi vodu. | Proverite da li je maksimalna visina odvoda niža od 65 cm. Proverite da li je crevo za odvod uronjeno. |

























| Ekran | Značenje | Rešenje |
|-------|---|--|
| E 1 | Predugo punjenje vode | Proverite da li je otvoren ventil. Proverite da li je pritisak vode prenizak. Proverite da li je ulazno crevo blokirano. |
| E 2 | Predugo ispuštanje vode | Proverite da li je pumpa za pražnjenje blokirana. Ukoliko je potrebno kontaktirajte ovlašćenog servisera. |
| E 3 | Brava na vratima je u kvaru | Dobro zatvorite vrata ponovo. Proverite da li je odeća zaglavljena između vrata i brtve. Kontaktirajte serviser ako je potrebno. |
| E 4 | Prelivanje vode | Pokušajte ponovo dok nivo vode ne bude pogodan za postupak pranja. Kontaktirajte servisera ako je potrebno. |
| E 5 | Električni motor je pokvaren | Kontaktirajte ovlašćenog servisera. |
| E 6 | Grejač ne radi | Kontaktirajte ovlašćenog servisera. |
| E 7 | Postoji kvar senzora temperature | Kontaktirajte ovlašćenog servisera. |
| E 8 | Softver/hardware na matičnoj ploči i invertorskoj ploči frekvencije nije spojen | Kontaktirajte ovlašćenog servisera. |
| E 9 | Problemi u komunikaciji | Kontaktirajte ovlašćenog servisera. |
| E 10 | Kvarovi invertora | Kontaktirajte ovlašćenog servisera. |
| EP | Postupak koji se izvršava nije u skladu sa ciklusom na koji pokazuje dugme. | Okrenite birač ciklusa na ciklus koji odgovara radu postupka. |

NAPOMENA

Molimo vas da se referišete na stvarno kupljeni model za prikaz greške. Različiti modeli imaju različite prikaze grešaka.

APENDIKS

Etiketa za negu tkanine

| | | | |
|---|-------------------------------------|---|---|
|  | Otporan materijal |  | Može se peglati na maksimalno 100°C |
|  | Delikatna tkanina |  | Nemojte peglati |
|  | Artikal se može prati na 90°C |  | Može se hemijski čistiti pomoću bilo kojeg rastvarača |
|  | Artikal se može prati na 60°C |  | Može se hemijski čistiti samo sa perkloridom, benzinskim svetlom, čistim alkoholom ili R113 |
|  | Artikal se može prati na 40°C |  | Hemijsko čišćenje samo sa avio gorivom, čistim alkoholom ili R113 |
|  | Artikal se može prati na 30°C |  | Zabranjeno hemijsko čišćenje |
|  | Artikal se može prati ručno |  | Sušiti na ravnoj površini |
|  | Samo hemijsko čišćenje |  | Može se okačiti da se osuši |
|  | Može se izbeliti u hladnoj vodi |  | Sušiti na vešalici za odeću |
|  | Nemojte izbeljivati |  | Sušenje u mašini, normalna toplota |
|  | Može se peglati na maksimalno 200°C |  | Sušenje u mašini, smanjena toplota |
|  | Može se peglati na maksimalno 150°C |  | Ne sušiti u mašini za sušenje veša |

Upozorenja koja se odnose na struju

Da biste izbegli požar, strujni udar i druge nesreće, molimo vas da se pridržavate sledećih uputstava:

- Koristite samo napon naznačen na etiketi snage. Ako niste sigurni u napon kod kuće, kontaktirajte lokalnu elektrodistribuciju.
- Kada koristite funkciju grejanja, maksimalna struja kroz veš mašinu će biti 10A. Stoga, molimo vas da se uverite da elektroenergetski sistem (struja, napon i kabl) može zadovoljiti normalne zahteve opterećenja mašine.
- Pravilno zaštitite strujni kabl. Kabl treba čvrsto fiksirati kako ne bi remetio prolazak ljudi ili drugih predmeta i kako ne bi bio oštećen. Posebna pažnja treba se obratiti na lokaciju utikača.
- Nemojte opterećivati zidni utikač ili produžni kabl. Preopterećenje električne instalacije može izazvati požar ili električni udar. Nemojte izvlačiti strujni utikač mokrim rukama.
- Da biste obezbedili svoju sigurnost, strujni utikač treba biti umetnut u utičnicu sa uzemljenjem. Pažljivo proverite i obezbedite da je vaša utičnica ispravno i pouzdano uzemljena.

Zaštita životne sredine

- Veš mašina je proizvedena od reciklirajućih materijala. Ako odlučite da se rešite ove veš mašine, molimo vas da poštujete lokalne propise o odlaganju otpada. Odsecite strujni kabl kako veš mašina ne bi mogla biti priključena na struju. Uklonite vrata kako mala deca i životinje ne bi ostali zarobljeni unutar veš mašine.
- Ne prelazite preporučene količine deterdženta prema uputstvima proizvođača deterdženta.
- Koristite sredstva za uklanjanje fleka i izbeljivače pre pranja samo kada je apsolutno neophodno.
- Štedite vodu i struju pranjem samo punih tereta veša (tačna količina zavisi od programa koji se koristi).

Pravilno odlaganje proizvoda



Ova oznaka ukazuje da se proizvod ne sme odlagati zajedno s drugim kućnim otpadom u okviru Evropske unije. Kako biste sprečili moguću štetu po životnu sredinu ili ljudsko zdravlje zbog nekontrolisanog odlaganja otpada, odložite ga odgovorno radi promovisanja održive ponovne upotrebe materijalnih resursa. Za vraćanje vašeg korišćenog uređaja, koristite sisteme za povrat ili se obratite prodavcu gde je proizvod kupljen. Oni mogu preuzeti ovaj proizvod radi bezbednog recikliranja u skladu s propisima zaštite životne sredine.



NAPOMENA:

1. Energetska efikasnost je testirana u okviru postupka "ECO 40-60".
2. Skenirajte QR kod prikazan na energetske oznaci za dodatne informacije o proizvodu.
3. Kada veš mašina prikaže kodove grešaka, obavezno kontaktirajte naš tim za postprodajnu podršku kako biste izbegli neovlašćene popravke. Nećemo biti odgovorni za probleme koji nastanu usled neovlašćenih popravki.
4. U slučaju potrebe za naručivanjem dodatne opreme, možemo je poslati u roku od 15 radnih dana nakon zahteva.
5. Radi poboljšanja performansi čitave veš mašine, izgled i specifikacije mogu se promeniti bez dodatnog obaveštenja.
6. Na displeju će se nakon završetka ciklusa prikazivati "END" 10 minuta.

Specifikacija proizvoda

| | | |
|-----------------------------|----------------|-----------------------|
| Model | WF81480T | WF91480T WF91480TS |
| Neto težina | 8kg | 9kg |
| Napon | 220-240V~/50Hz | |
| Nazivna snaga | 1900W | |
| Pritisak vode | 0.05-0.BMPa | |
| Spoljne dimenzije (Š*D*V)mm | 600x530x850mm | 600x570x850mm |



NAPOMENA:

All the pictures in the manual are used for schematic only.It may be different from the machine you buy.

TESLA

tesla.info

