

TESLA

# FRIDGE

RU1700HE

## User Manual

ENG

BiH/  
CG

BG

GR

HR

HU

RO

SLO

SRB



Product images are for illustrative purposes only and may differ from the actual product.



# SAFETY INFORMATION

In the interest of your safety and to ensure the correct use, before installing and first using the appliance, read this user manual carefully, including its hints and warnings. To avoid unnecessary mistakes and accidents, it is important to ensure that all people using the appliance are thoroughly familiar with its operation and safety features. Save these instructions and make sure that they remain with the appliance if it is moved or sold, so that everyone using it through its life will be properly informed on appliance use and safety.

For the safety of life and property keep to the precautions of these user instructions as the manufacturer is not responsible for damages caused by omission.

## **Children and vulnerable people safety**

- This appliance can be used by children aged of 8 years and above and persons with reduced physical, sensory or mental capabilities, or lack of experience and knowledge if they have supervision or have been given instructions concerning the use of the appliance in a safe way and understand the hazards involved.
- Children aged from 3 to 8 years are allowed to load and unload this appliance.
- Children should be supervised to ensure that they do not play with the appliance.
- Cleaning and user maintenance should not be done by children unless they are aged from 8 years and above and supervised.
- Keep all packaging well away from children. There is risk of suffocation.
- If you are discarding the appliance pull the plug out of the socket, cut the connection cable (as close to the appliance as you can) and remove the door to prevent

playing children from suffering electric shock or closing themselves in.

- If this appliance features a magnetic door seal to replace an older appliance having a spring lock (latch) on the door or lid, be sure to make that spring lock unusable before you discard the old appliance. This will prevent it from becoming a death trap for a child.

## General safety

Keep ventilation openings, in the appliance enclosure or in the built-in structure, clear of obstruction.

Do not use mechanical devices or other means to accelerate the defrosting process, other than those recommended by the manufacturer.

Do not damage the refrigerant circuit.

Do not use other electrical appliances (such as ice cream makers) inside of refrigerating appliances, unless they are approved for this purpose by the manufacture.

Do not touch the light bulb if it has been on for a long period of time because it could be very hot.<sup>1</sup>

When positioning the appliance, ensure the supply cord is not trapped or damaged.

Do not locate multiple portable socket-outlets or portable power suppliers at the rear of the appliance.

- Do not store explosive substances such as aerosol cans with a flammable propellant in this appliance.
- The refrigerant isobutene (R600a) is contained within the refrigerant circuit of the appliance, a natural gas with a high level of environmental compatibility, which is nevertheless flammable.
- During transportation and installation of the appliance, be certain that none of the components of the refrigerant circuit become damaged.

- avoid open flames and sources of ignition
- thoroughly ventilate the room in which the appliance is situated
- It is dangerous to alter the specifications or modify this product in any way. Any damage to the cord may cause a short circuit, fire and/or electric shock.
- This appliance is intended to be used in a household and similar applications such as
  - staff kitchen areas in shops, offices and other working environments;
  - farm houses and by clients in hotels, motels and other residential type environments;
  - bed and breakfast type environments;
  - catering and similar non-retail applications.

Any electrical components (plug, power cord, compressor and etc.) must be replaced by a certified service agent or qualified service personnel.

The light bulb supplied with this appliance is a “special use light bulb” usable only with the appliance supplied. This “special use lamp” is not usable for domestic lighting.<sup>1</sup>

- Power cord must not be lengthened.
- Make sure that the power plug is not squashed or damaged by the back of the appliance. A squashed or damaged power plug may overheat and cause a fire.
- Make sure that you can come to the main plug of the appliance.
- Do not pull the main cable.
- If the power plug socket is loose, do not insert the power plug. There is a risk of electric shock or fire.
- You must not operate the appliance without the lamp.

- This appliance is heavy. Care should be taken when moving it.
- Do not remove nor touch items from the freezer compartment if your hands are damp/wet, as this could cause skin abrasions or frost/freezer burns.
- Avoid prolonged exposure of the appliance to direct sunlight.

## Daily use

- Do not put hot things on the plastic parts in the appliance.
- Do not place food products directly against the rear wall.
- Frozen food must not be re-frozen once it has been thawed out.<sup>2</sup>
- Store pre-packed frozen food in accordance with the frozen food manufacture, s instructions.<sup>2</sup>
- Appliance, s manufactures storage recommendations should be strictly adhered to. Refer to relevant instructions.
- Do not place carbonated or fizzy drinks in the freezer compartment as it creates pressure on the container, which may cause it to explode, resulting in damage to the appliance.<sup>2</sup>
- Ice lollies can cause frost burns if consumed straight from the appliance.<sup>2</sup>

To avoid contamination of food, please respect the following instructions

- Opening the door for long periods can cause a significant increase of the temperature in the compartments of the appliance.
- Clean regularly surfaces that can come in contact with

food and accessible drainage systems.

- Clean water tanks if they have not been used for 48h; flush the water system connected to a water supply if water has not been drawn for 5 days.
- Store raw meat and fish in suitable containers in the refrigerator, so that it is not in contact with or drip onto other food.
- Two-star frozen-food compartments (if they are presented in the appliance) are suitable for storing pre-frozen food, storing or making ice-cream and making ice cubes.
- One-, two- and three -star compartments (if they are presented in the appliance) are not suitable for the freezing of fresh food.
- If the appliance is left empty for long periods, switch off, defrost, clean, dry and leave the door open to prevent mould developing within the appliance.

## Care and cleaning

- Before maintenance, switch off the appliance and disconnect the main plug from the power socket.
- Do not clean the appliance with metal objects.
- Do not use sharp objects to remove frost from the appliance. Use a plastic scraper.<sup>2</sup>
- Regularly examine the drain in the refrigerator for defrosted water. If necessary, clean the drain. If the drain is blocked, water will collect at the bottom of the appliance.<sup>3</sup>

## Installation

- For electrical connection carefully follow the instructions given in specific paragraphs.
- Unpack the appliance and check if there are damages

on it. Do not connect the appliance if it is damaged. Report possible damages immediately to the place you bought it. In that case retain packing.

- It is advisable to wait at least four hours before connecting the appliance to allow the oil to flow back in the compressor.
- Adequate air circulation should be provided around the appliance, lacking this leads to overheating. To achieve sufficient ventilation, follow the instructions relevant to installation.
- Wherever possible the spacers of the product should be against a wall to avoid touching or catching warm parts (compressor, con- denser) to prevent possible burn.
- The appliance must not be located close to radiators or cookers.
- Make sure that the main plug is accessible after the installation of the appliance.

## Service

- Any electrical work required to do the servicing of the appliance should be carried out by a qualified electrician or competent person.
- This product must be serviced by an authorized Service Center, and only genuine spare parts must be used.

## Energy saving

- Do not put hot food in the appliance;
- Do not pack food close together as this prevents air circulating;
- Make sure food does not touch the back of the compartment(s);
- If electricity goes off, do not open the door(s);



- Do not open the door(s) frequently;
- Do not keep the door(s) open for a long time;
- Do not set the thermostat on exceeding cold temperatures;
- All accessories, such as drawers, shelves balconies, should be kept there for lower energy consumption.

<sup>1</sup> If there is a light in the compartment.

<sup>2</sup> If there is a freezer compartment.

<sup>3</sup> If there is a fresh-food storage compartment.

## OVERVIEW

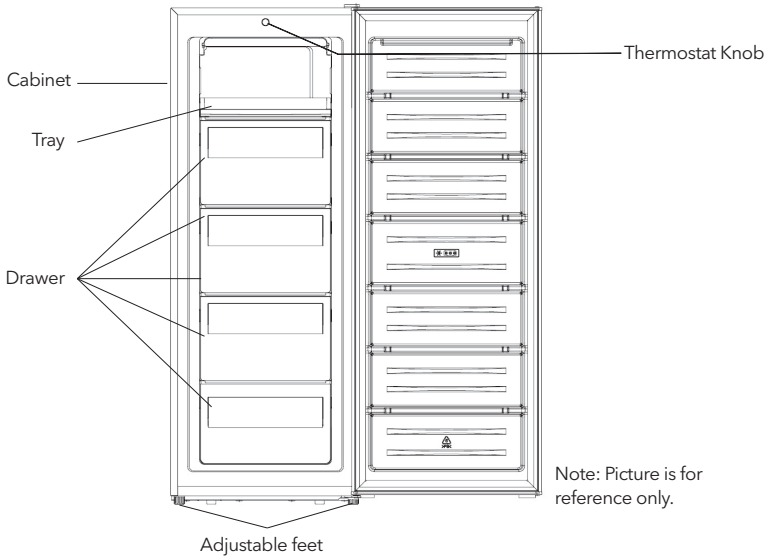

# REVERSE DOOR

Tool required: Philips screwdriver, Flat bladed screwdriver, Hexagonal spanner.

- Ensure the unit is unplugged and empty.
- To take the door off, it is necessary to tilt the unit backwards. You should rest the unit on something solid so that it will not slip during the door reversing process.
- All parts removed must be saved to do the reinstallation of the door.
- Do not lay the unit flat as this may damage the coolant system.
- It's better that 2 people handle the unit during assembly.
- This refrigerating appliance is not intended to be used as a built-in appliance.

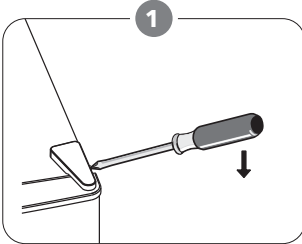

Remove the top right hinge cover.

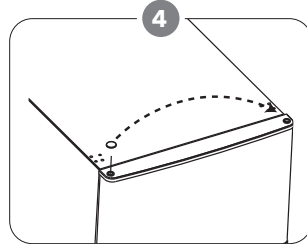

Move the core cover from left side to right side. And then lift the upper door and place it on a padded surface to prevent it from scratching.

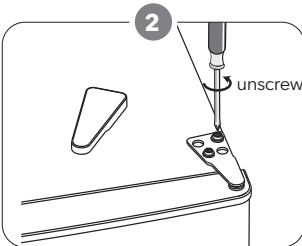

Undo the screws. Then remove the hinge bracket.

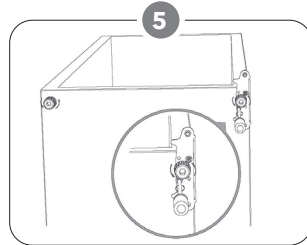

Unscrew bottom hinge. Then remove the adjustable feet from both side.

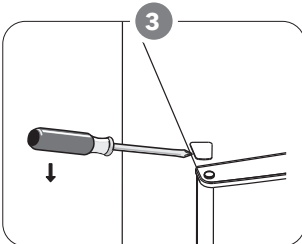

Remove the top left screw cover.

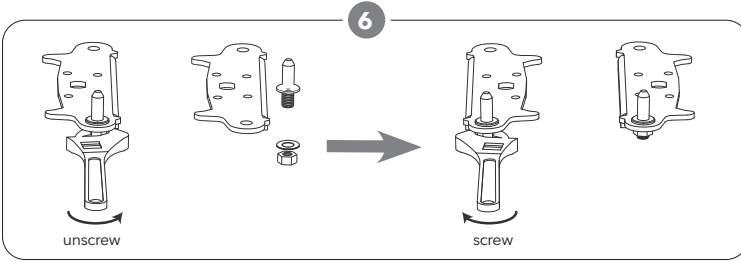

Unscrew and remove the bottom hinge pin, turn the bracket over and replace it.

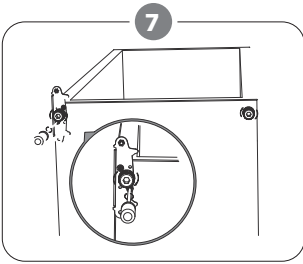

Refit the bracket fitting the bottom hinge pin.  
Replace both adjustable feet.

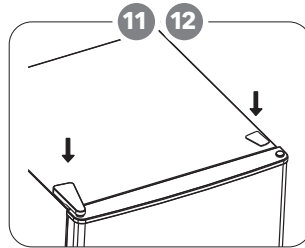

11. Put the hinge cover and the screw cover back.  
12. With the doors closed, check that the doors are aligned horizontally and vertically and that the seal is closed on all sides before finally tightening the bottom hinge. Re-adjust the levelling feet as needed.

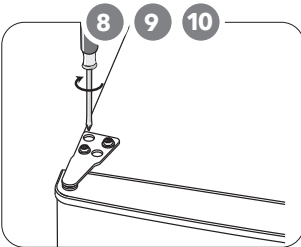

8. Place the upper door back on. Ensure the door is aligned horizontally and vertically so that the seals are closed on all sides before finally tightening the top hinge.  
9. Insert the hinge bracket and screw it to the top of the unit.  
10. Use a spanner to tighten it if necessary.

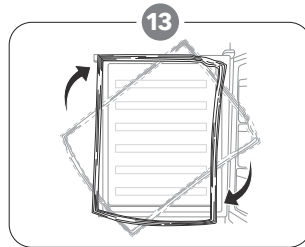

Detach the Fridge and the Freezer door gaskets and then attach them after rotating.

# INSTALLATION

## Install door external handle

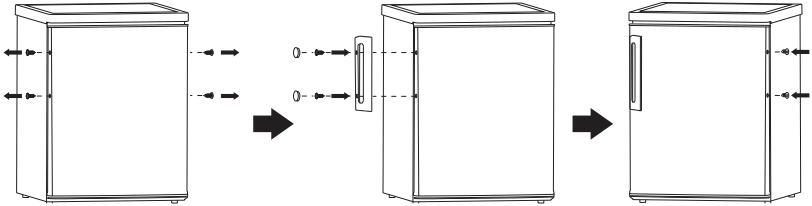

## Space Requirement

- Keep enough space of door open.
- Keep at least 50mm gap at two sides and back.

A	550
B	580
C	1420
D	min=50
E	min=50
F	min=50
G	960
H	1130
I	135°

## Levelling the unit

To do this adjust the two levelling feet at front of the unit. If the unit is not level, the doors and magnetic seal alignments will not be covered properly.

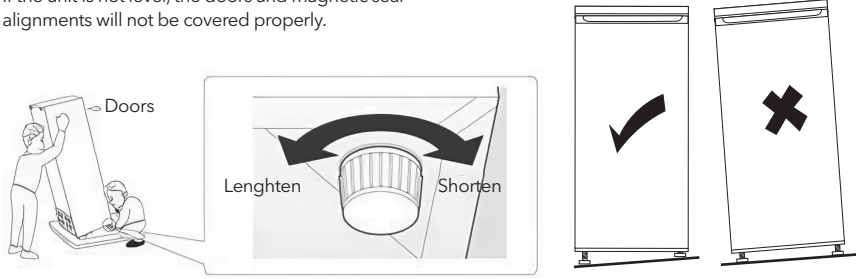

## Positioning

Install this appliance at a location where the ambient temperature corresponds to the climate class indicated on the rating plate of the appliance: For refrigerating appliances with climate class:

- extended temperate: this refrigerating appliance is intended to be used at ambient temperatures ranging from 10 °C to 32 °C (SN);
- temperate: this refrigerating appliance is intended to be used at ambient temperatures ranging from 16 °C to 32 °C (N);
- subtropical: this refrigerating appliance is intended to be used at ambient temperatures ranging from 16 °C to 38 °C (ST);
- tropical: this refrigerating appliance is intended to be used at ambient temperatures ranging from 16 °C to 43 °C (T);

## Location

The appliance should be installed well away from sources of heat such as radiators, boilers, direct sunlight etc. Ensure that air can circulate freely around the back of the cabinet to ensure best performance. If the appliance is positioned below an overhanging wall unit, the minimum distance between the top of the cabinet and the wall unit must be at least 50 mm. Ideally, however,

the appliance should not be positioned below overhanging wall units. Accurate leveling is ensured by one or more adjustable feet at the base of the cabinet.

This refrigerating appliance is not intended to be used as a built-in appliance.

### **WARNING!**

It must be possible to disconnect the appliance from the mains power supply; the plug must therefore be easily accessible after installation.

## Electrical connection

Before plugging in, ensure that the voltage and frequency shown on the rating plate correspond to your domestic power supply. The appliance must be grounded. The power supply cable plug is provided with a contact for this purpose. If the domestic power supply socket is not grounded, connect the appliance to a separate grounder in compliance with current regulations, consulting a qualified electrician.

The manufacturer declines all responsibility if the above safety precautions are not observed. This appliance complies with the E.E.C. Directives.

## DAILY USE

### First use

#### **Cleaning the interior**

Before using the appliance for the first time, wash the interior and all internal accessories with lukewarm water and some neutral soap so as to remove the typical smell of a brand new product, then dry thoroughly.

**IMPORTANT!** Do not use detergents or abrasive powders, as these will damage the finish.

## Temperature Setting

Plug on your appliance. The internal temperature is controlled by a thermostat. There are 3 settings **MIN**, **NORMAL** and **MAX**. **MIN** is warmest setting and **MAX** is coldest setting.

The appliance may not operate at the correct temperature if it is in a particularly hot or if you open the door often.

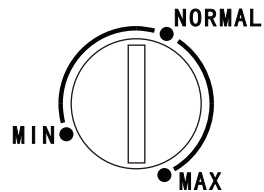

## Food Storage Advice

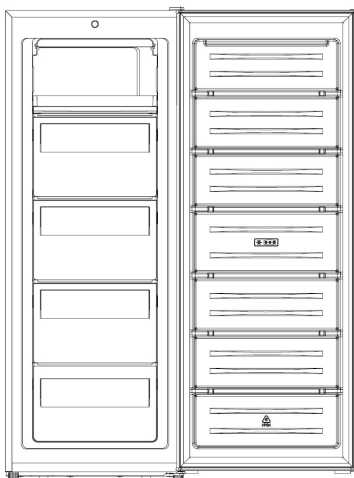

### Freezer Compartment

- Place ice cream, frozen fruit, frozen baked food in top tray. This is the where the temperature is warmest.
- Place frozen vegetables, chips in two middle drawers.
- Place raw meat, poultry , fish in bottom drawers.

### Freezing fresh food

- The freezer compartment is suitable for freezing fresh food and storing frozen and deep-frozen food for a long time.
- Place the fresh food to be frozen in the freezer compartment.
- The maximum amount of food that can be frozen in 24 hours is specified on the rating plate.

- The freezing process lasts 24 hours: during this period do not add other food to be frozen.

### Thawing

- Deep-frozen or frozen food, prior to being used, can be thawed in the fridge compartment or at room temperature, depending on the time available for this operation.
- Small pieces may even be cooked still frozen, directly from the freezer. In this case, cooking will take longer.

### Ice-cube

This appliance may be equipped with one or more ice-cube trays to produce ice.

## Helpful hints and tips

### Hints for freezing

To help you make the most of the freezing process, here are some important hints:

- the maximum quantity of food which can be frozen in 24 hrs. is shown on the rating plate;
- the freezing process takes 24 hours. No further food to be frozen should be added during this period;
- only freeze top quality, fresh and thoroughly cleaned, foodstuffs;
- prepare food in small portions to enable it to be rapidly and completely frozen and to make it possible subsequently to thaw only the quantity required;
- wrap up the food in aluminium foil or polythene and make sure that the packages are airtight;
- do not allow fresh, unfrozen food to touch food which is already frozen, thus avoiding a rise in temperature of the latter;
- lean foods store better and longer than fatty ones; salt reduces the storage life of food;
- water ices, if consumed immediately after removal from the freezer compartment, can possibly cause the skin to be freeze burnt;
- it is advisable to show the freezing in date on each individual pack to enable you removal from the freezer compartment, can possibly cause the skin to be freeze burnt;

- it is advisable to show the freezing in date on each individual pack to enable you to keep tab of the storage time.
- Freeze meat, poultry and fish raw or pre-prepared into portions suitable for at home and defrost them later in the fridge. Make sure that meat, for example, is not immersed in its own thawing liquid.
- Freeze fresh and prepared food dry and unseasoned. Unsalted foods are more durable.
- Allow prepared food to cool before freezing. This not only saves power, but also prevents excessive frost formation in the freezer.

**Storing frozen food**

- When first starting-up or after a period out of use before putting the product in the compartment let the appliance run at least 2 hours on the higher settings.
- **Important!** In the event of accidental defrosting, for example the power has been off for longer than the value shown in the technical characteristics chart under "rising time", the defrosted food must be consumed quickly or cooked immediately and then re-frozen (after cooked).

**! CAUTION!**

The appliance may not operate properly if the ambient temperature exceeds or falls below the specified temperature range for a prolonged period. The temperature may increase in the fridge and freezer compartments which may cause the foods stored within to spoil more quickly. Always ensure the prescribed ambient temperature is maintained. This refrigerator is designed for use at ambient temperatures of +16°C to +38°C.

Temperature setting recommendation

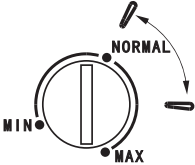
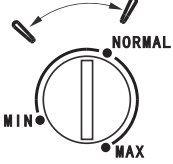
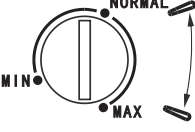
Environment Temperature	Freezer compartment	Fridge compartment
Warm		/
Normal		/
Cold		/

Information above give users recommendation of temperature setting.

## Impact on Food Storage

- Under Recommended setting, the best storage time of freezer is no more than 1-3 months.
- The best storage lime may reduce under other settings.

## Hints for storage of frozen food

To obtain the best performance from this appliance, you should:

- make sure that the commercially frozen foodstuffs were adequately stored by the retailer;
- be sure that frozen foodstuffs are transferred from the food store to the freezer in the shortest possible time;
- not open the door frequently or leave it open longer than absolutely necessary.
- Once defrosted, food deteriorates rapidly and cannot be refrozen.
- Do not exceed the storage period indicated by the food manufacture.

## Cleaning

For hygienic reasons the appliance interior, including interior accessories, should be cleaned regularly.

### CAUTION!

The appliance may not be connected to the mains during cleaning. Danger of electrical shock! Before cleaning switch the appliance off and remove the plug from the mains, or switch off or turn out the circuit breaker or fuse. Never clean the appliance with a steam cleaner. Moisture could accumulate in electrical components, danger of electrical shock! Hot vapors can lead to the damage of plastic parts. The appliance must be dry before it is placed back into service.

**Important!** Ethereal oils and organic solvents can attack plastic parts, e.g. lemon juice or the juice from orange peel, butyric acid, cleanser that contain acetic acid.

- Do not allow such substances to come into contact the appliance parts.
- Do not use any abrasive cleaners
- Remove the food from the freezer. Store them in a cool place, well covered.
- Switch the appliance off and remove the plug from the mains, or switch off or turn out the circuit breaker or fuse.
- Clean the appliance and the interior accessories with a cloth and lukewarm water. After cleaning wipe with fresh water and rub dry.
- After everything is dry place appliance back into service.

## Defrosting of the freezer

The freezer compartment, however, will become progressively covered with frost. This should be removed.

Never use sharp metal tools to scrape off frost from the evaporator as you could damage it.

However, when the ice becomes very thick on the inner liner, complete defrosting should be carried out as follows:

- pull out the plug from the socket;
- remove all stored food, wrap it in several layers of newspaper and put it in a cool place;
- keep the door open, and placing a basin underneath of the appliance to collect the defrost water;
- when defrosting is completed, dry the interior thoroughly
- replace the plug in the power socket to run the appliance again.



# TROUBLESHOOTING

## ! CAUTION!



Before troubleshooting, disconnect the power supply. Only a qualified electrician of competent person must do the troubleshooting that is not in this manual.

**IMPORTANT!** There are some sounds during normal use (compressor, refrigerant circulation).

Problem	Possible cause	Solution
Appliance does not work	Power plug is not plugged in or is loose	Insert power plug.
	Fuse has blown or is defective	Check fuse, replace if necessary.
	Socket is defective	Socket malfunctions are to be corrected by an electrician.
Appliance freezes too much	Temperature is set too cold or the appliance runs at <b>MAX</b> setting.	Turn the temperature regulator to a warmer setting temporarily.
The food is not frozen enough	Temperature is not properly adjusted.	Please look in the initial Temperature Setting section.
	Door was open for an extended period.	Open the door only as long as necessary.
	A large quantity of warm food was placed in the appliance within the last 24 hours.	Turn the temperature regulation to a colder setting temporarily.
	The appliance is near a heat source.	Please look in the installation location section.
Heavy build-up of frost on the door seal	Door seal is not air-tight.	Carefully warm the leaking sections of the door seal with a hair dryer (on a cool setting). At the same time shape the warmed door seal by hand such that it sits correctly
Unusual noises	Appliance is not level.	Re-adjust the feet.
	The appliance is touching the wall or other objects.	Move the appliance slightly.
	A component, e.g. a pipe, on the rear of the appliance is touching another part of the appliance or the wall.	If necessary, carefully bend the component out of the way.

If the malfunction shows again, contact the Service Center. These data are necessary to help you quickly and correctly. Write the necessary data here, refer to the rating plate.

## Environment Protection

 This appliance does not contain gasses which could damage the ozone layer, in either its refrigerant circuit or insulation materials. The appliance shall not be discarded together with the urban refuse and rubbish. The insulation foam contains flammable gases: the appliance shall be disposed according to the appliance regulations which can be obtained from your local authorities. Avoid damaging the cooling unit, especially the heat exchanger. The materials used on this appliance marked by the  symbol are recyclable.

 The symbol on the product or on its packaging indicates that this product may not be treated as household waste. Instead it should be taken to the appropriate collection point for the recycling of electrical and electronic equipment. By ensuring this product is disposed of correctly, you will help prevent potential negative consequences to the environment and human health, which could otherwise be caused by inappropriate waste handling of this product. For more detailed information about recycling of this product, please contact your local council, your household waste disposal service or the shop where you purchased the product.

### Packaging materials

The materials with the symbol are recyclable.

Dispose the packaging in a suitable collection container to recycle it.

### Disposal of the appliance

1. Disconnect the mains plug from the mains socket.
2. Cut off the mains cable and discard it.

**WARNING!**

During using, service and disposal the appliance, please pay attention to symbol similar as left side, which is located on rear of appliance (rear panel or compressor) and with yellow or orange color.

It's risk of fire warning symbol. There are flammable materials in refrigerant pipes and compressor.

Please be far away fire source during using, service and disposal.

# BEZBIJEDNOSNA UPUTSTVA

Radi sopstvene bezbijednosti obezbijedite sigurnu upotrebu, prije instalacije i prve upotrebe uređaja, pročitajte ovo korisničko uputstvo, uključujući i savjete i upozorenja. Da biste izbjegli nepotrebne greške i nezgode, važno je da se postarate da sve osobe koje koriste uređaj budu detaljno upoznate s njegovim operacijama i bezbijedonosnim funkcijama. Sačuvajte ova uputstva i pobrinite se da budu u sklopu uređaja ako bude premješten ili prodat, kako bi svako, ko ga koristi tokom svog života bio upoznat sa pravilnom upotrebom i bezbijednošću uređaja.

Imajte na umu ovo korisničko uputstvo radi svoje lične sigurnosti i sigurnosti imovine, budući da proizvođač nije odgovoran za štetu učinjenu propustima.

## Bezbijednost djece i nesamostalnih osoba

- Ovaj uređaj mogu koristiti djeca starosti 8 ili više godina i osobe sa smanjenim fizičkim, čulnim ili mentalnim sposobnostima, ili manjkom iskustva i znanja ukoliko su pod nadzorom, ili su im data uputstva u vezi sa bezbijednom upotrebom uređaja, i svjesni su mogućeg rizika.
- Djeci uzrasta od 3 do 8 godina je dozvoljeno da stavljaju predmete u i uzimaju predmete iz ovog uređaja.
- Djeca bi trebalo da budu pod nadzorom, kako biste osigurali da se ne igraju uređajem.
- Čišćenjem i održavanjem ne bi trebalo da se bave djeca, osim ako nisu starosti 8 ili više godina i moraju biti pod obaveznim nadzorom.
- Svu ambalažu čuvajte van domašaja djece. Postoji opasnost od gušenja.
- Ukoliko ste odlučili da više ne koristite uređaj, prekinite

napajanje uređaja strujom, presjecite kabl za napajanje (što je bliže moguće uređaju) i uklonite vrata, kako biste spriječili mogućnost da djeca, koja se igraju, pretrpe strujni udar ili se zatvore u uređaj.

- Ukoliko ovaj uređaj ima magnetnu gumu na vratima, a želite da njime zamijenite stariji uređaj, koji se zatvarao pomoću opruge na vratima ili poklopcu, onemogućite funkcionisanje zatvaranja starijeg uređaja pomoću opruge. Na ovaj način ćete spriječiti da uređaj postane smrtonosna zamka za dijete.

## Opća bezbjednost

Održavajte ventilacione otvore u kućištu frižidera ili ugradnoj strukturi čistima od začepljenja.

Nemojte koristiti mehaničke uređaje ili druge naprave kako biste ubrzali proces odmrzavanja, osim proizvoda preporučenih od strane proizvođača uređaja.

Nemojte oštetiti sistem za hlađenje.

Nemojte stavljati druge električne uređaje (kao što su uređaji za pravljenje sladoleda) u uređaj za hlađenje, osim ako ih proizvođač nije odobrio u ovu svrhu.

Ne dirajte sijalicu ukoliko radi duže vremena, jer može biti veoma vruća.<sup>1</sup>

Prilikom postavljanja uređaja, uvjerite se da ništa ne pritiska priključni kabl, kao i da kabl nije oštećen.

Ne postavljajte višestruke prenosive utičnice ili prenosivo napajanje iza uređaja.

- Nemojte čuvati eksplozivne supstance, kao što su ambalaže sprejeva sa zapaljivim gasom u ovom uređaju.
- Supstanca za hlađenje, izobutan (R600a), se nalazi u sistemu za hlađenje uređaja, to je prirodni gas s visokim nivoom ekološke kompatibilnosti, ali izuzetno zapaljiv.

- Pobrinite se da tokom transporta ili postavljanja uređaja ne bude oštećena nijedna komponenta sistema za hlađenje uređaja.
  - izbjegavajte otvoren plamen i izvore zapaljivosti
  - temeljno provjetrite prostoriju, u kojoj se nalazi uređaj
- Opasno je mijenjati specifikacije ili modifikovati proizvod na bilo koji način. Bilo kakvo oštećenje kabla može prouzrokovati kratak spoj, požar i/ili strujni udar.
- Ovaj uređaj je namijenjen za upotrebu u domaćinstvima i za slične primjene, kao što su
  - prostori za zaposlene u kuhinji, u prodavnicama, kancelarije i druga radna okruženja;
  - poljoprivredna domaćinstva i od strane hotelskih i motelskih gostiju, kao i drugih vrsta ovakvih objekata;
  - objekti koji pružaju uslugu noćenja sa doručkom;
  - catering i slične neprodajne namjene.

Bilo koju električnu komponentu (utikač, kabl za napajanje, kompresor itd.) mora zamijeniti ovlašteni serviser ili kvalifikovano osoblje.

Sijalica, dostavljena sa ovim uređajem, je "sijalica za specijalnu namjenu" i može se koristiti samo za uređaj uz koji je dostavljena. Ova "sijalica za specijalnu namjenu" se ne može koristiti za kućno osvjetljenje.<sup>1</sup>

- Kabl za napajanje se ne smije produžavati.
- Provjerite da li je utikač, na zadnjoj strani uređaja, zgnječen ili oštećen. Zgnječen ili oštećen utikač može dovesti do pregrijavanja i izazvati požar.
- Pobrinite se da vam glavni utikač uređaja bude dostupan.
- Nemojte izvlačiti glavni kabl.
- Ukoliko utičnica nije fiksirana, nemojte priključivati aparat. Postoji rizik od strujnog udara ili vatre.

- Ne smijete raditi ništa na uređaju bez osvjetljenja.
- Uređaj je težak. Budite oprezni tokom pomjeranja uređaja.
- Nemojte uklanjati ili dodirivati elemente iz dijela za zamrzavanje ako su vam ruke vlažne/mokre, budući da to može prouzrokovati ogrebotine ili promrzline na koži.
- Izbjegavajte duže izlaganje aparata direktnoj sunčevoj svjetlosti.

## Dnevna upotreba

- Ne stavljajte vruće stvari na plastične dijelove uređaja.
- Ne stavljate prehrambene proizvode uz zadnji zid.
- Zamrznuta hrana se ne smije ponovo zamrzavati nakon što se otopi.<sup>2</sup>
- Već zapakovanu zamrznutu hranu čuvajte u skladu sa instrukcijama proizvođača, u vezi sa zamrznutom hranom.<sup>2</sup>
- Striktno se pridržavajte preporuka proizvođača u pogledu držanja stvari u uređaju. Pridržavajte se relevantnih instrukcija.
- Ne stavljate gazirana pića u dio za zamrzavanje, budući da to stvara pritisak, koji može prouzrokovati pucanje ambalaže, što može dovesti do oštećenja uređaja.<sup>2</sup>
- Voćni sladoledi mogu izazvati promrzline ukoliko se konzumiraju odmah po uzimanju iz uređaja.<sup>2</sup>

Kako biste izbjegli kontaminiranje hrane, pratite sljedeća uputstva

- Držanje uređaja otvorenim tokom dugih vremenskih perioda može da dovede do značajnog rasta temperature unutar odjeljaka uređaja.
- Redovno čistite površine koje mogu da dođu u dodir sa hranom, kao i pristupačne dijelove odvodnog sistema.
- Očistite rezervoare za vodu ukoliko ih niste koristili

tokom vremenskog perioda dužeg od 48 h; ukoliko tokom vremenskog perioda od 5 dana niste uzimali vodu iz uređaja, isperite sistem za protok vode vodom iz vodovodne mreže.

- Sirovo meso i ribu unutar frižidera držite u odgovarajućim posudama, kako ove namirnice ne bi došle u dodir sa ili kako ne bi kapale po ostaloj hrani.
- Odjeljci za smrznutu hranu označeni sa dvije zvezdice (ukoliko postoje u okviru uređaja) pogodni su za držanje prethodno smrznute hrane, za držanje ili pravljenje sladoleda i za pravljenje kockica leda.
- Odjeljci označeni jednom, dvjema i trima zvjezdicama (ukoliko postoje u okviru uređaja) nisu pogodni za zamrzavanje svježe hrane.
- Ukoliko će uređaj biti prazan tokom dužeg vremenskog perioda, isključite ga, odledite, očistite i osušite, a zatim ostavite vrata uređaja otvorenim kako biste spriječili razvoj buđi u unutrašnjosti uređaja.

## Održavanje i čišćenje

- Prije održavanja, isključite uređaj, ili prekinite dotok električne energije.
- Uređaj nemojte čistiti metalnim predmetima.
- Ne koristite oštre predmete, da bi uklonili led sa uređaja. Koristite plastična sredstva za struganje.<sup>2</sup>
- Redovno provjeravajte odvod za odleđenu vodu u frižideru. Ukoliko je potrebno, očistite odvod. Ukoliko je odvod blokiran, voda će se sakupljati na dnu uređaja<sup>3</sup>

## Instalacija uređaja

- Za priključivanje na električnu mrežu, pažljivo pratite uputstva data u specifičnim dijelovima uputstva.
- Raspakujte uređaj i provjerite da li postoje na njemu



oštećenja. Ne povezujte uređaj na struju, ukoliko je oštećen. Moguća oštećenja odmah prijavite u mjestu, gdje ste ga kupili. U tom slučaju zadržite ambalažu uređaja.

- Preporučuje se, da sačekate najmanje četiri sata prije nego što priključite uređaj, kako bi se ulje vratilo u kompresor.
- Potrebno je obezbijediti adekvatno strujanje zraka oko uređaja, nepostojanje ovoga može dovesti do pregrijavanja. Za postizanje odgovarajućeg protoka zraka, pratite uputstva potrebna za instalaciju uređaja.
- Gdje god je moguće, razmaknica mora biti postavljena između uređaja i zida, kako bi se izbjeglo dodirivanje ili hvatanje za vruće dijelove (kompresor, kondenzator) kako bi se izbjegle moguće opekotine.
- Uređaj ne smije biti postavljen blizu radijatora ili šporeta.
- Pobrinite se da bude obezbijeđen lak pristup glavnom utikaču i nakon postavljanja uređaja.

## Servisiranje

- Bilo kakvo servisiranje uređaja, koje zahtijeva električne radove, treba da bude obavljen od strane kvalifikovanog električara ili kompetentne osobe.
- Samo ovlašteni centar za servisiranje može obaviti popravke na uređaju, i mogu se koristiti samo originalni rezervni dijelovi.

## Ušteda energije

- Ne stavljate vruću hranu u uređaj;
- Ne pakujte svu hranu zajedno, budući da to sprječava cirkulaciju zraka;

- Pobrinite se da hrana ne dotiče zadnji dio pregrade(a);
- Ukoliko nestane struje, ne otvarajte vrata;
- Ne otvarajte često vrata;
- Ne držite vrata otvorena drugo;
- Nemojte postavljati termostat na izuzetno niske temperature
- Potrebno je sve dodatne elemente, poput ladica, polica, polica u vratima uređaja, tamo držati u cilju smanjenja utroška energije.

<sup>1</sup> Ukoliko u uređaju postoji.

<sup>2</sup> Ukoliko postoji dio za zamrzavanje.

<sup>3</sup> Ukoliko postoji dio za čuvanje svježih hrane

## PREGLED

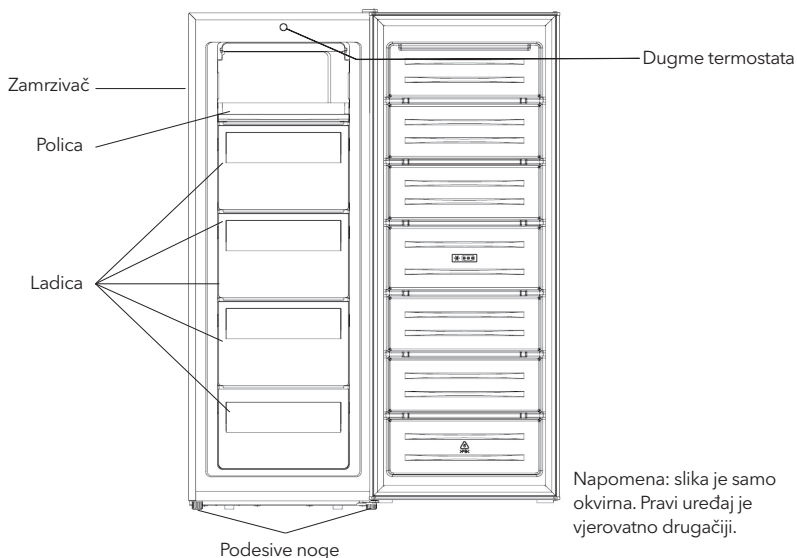

# ZAMJENA SMJERA OTVARANJA VRATA

Potreban alat: Philips odvijač, šrafciğer sa ravnim sečivom, šestougaoni ključ.

- Pobrinite se da uređaj bude isključen i prazan.
- Da biste skinuli vrata, potrebno je nagnuti jedinicu unazad. Trebalo bi da postavite jedinicu na nešto čvrsto tako da neće skliznuti tokom procesa okretanja vrata.
- Svi uklonjeni dijelovi moraju biti sačuvani da biste izvršili ponovnu instalaciju vrata.
- Ne postavljajte jedinicu ravno jer to može oštetiti sistem rashladne tečnosti.
- Dvije osobe treba da rukuju jedinicom tokom montaže.
- Ovaj rashladni uređaj nije namijenjen da se koristi kao ugradbeni uređaj.

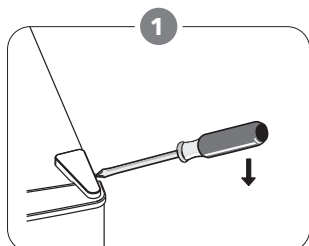

Uklonite gornji desni poklopac šarke.

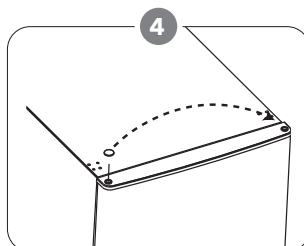

Pomerite poklopac jezgra sa lijeve strane na desnu stranu. A onda podignite gornja vrata i stavite ga na podstavljenu površinu da sprječiti da se ogrebe.

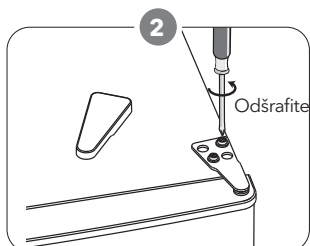

Uklonite šarafe. Zatim uklonite držač šarke.

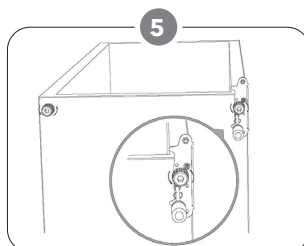

Odvrtite donju šarku. Zatim uklonite podesive nožice sa obje strane.

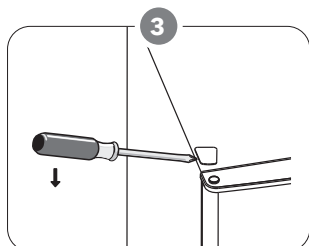

Uklonite gornji lijevi poklopac zavrtnja.

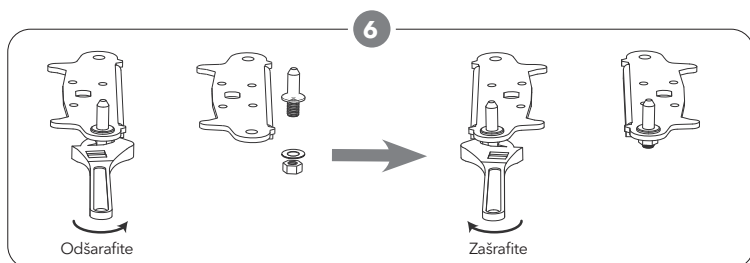

Odvrtite i uklonite donju osovinicu šarke, okrenite držač i zamijenite ga.

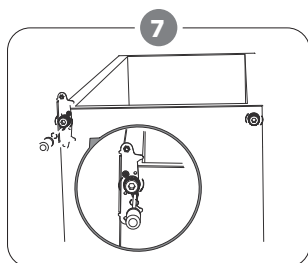

Ponovo postavite držač koji odgovara donjoj osovini šarke. Zamijenite obje podesive noge.

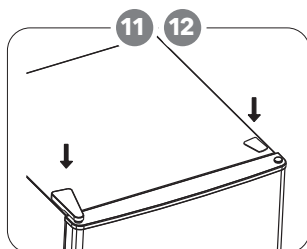

11. Vratite poklopac šarke i poklopac zavrtnja.  
12. Kada su vrata zatvorena, provjerite da li su vrata poravnata horizontalno i vertikalno i da je dihtung zatvoren na svim stranama prije nego što konačno zategnete donju šarku. Ponovo podesite noge za nivelisanje po potrebi.

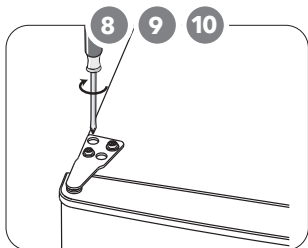

8. Vratite gornja vrata. Uvjerite se da su vrata poravnata horizontalno i vertikalno tako da su zaptivke zatvorene sa svih strana prije konačnog zatezanja gornje šarke.  
9. Umetnite držač šarke i pričvrstite ga na vrh jedinice.  
10. Koristite ključ da ga zategnete ako je potrebno.

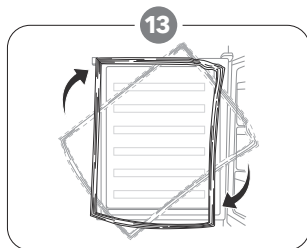

Odvojite zaptivke na vratima frižidera i zamrzivača i zatim ih pričvrstite nakon rotiranja.

# UGRADNJA UREĐAJA

Postavite spoljnu ručku za vrata

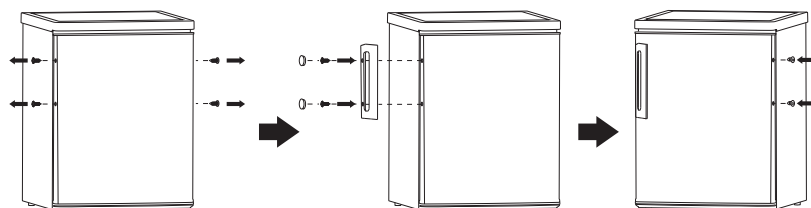

## Potrebe prostora

- Ostavite dovoljno prostora za otvaranje vrata.
- Preporučljivo je da imate razmak od najmanje 50 mm sa dvije strane.

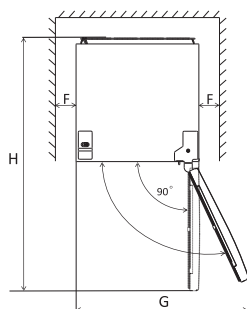
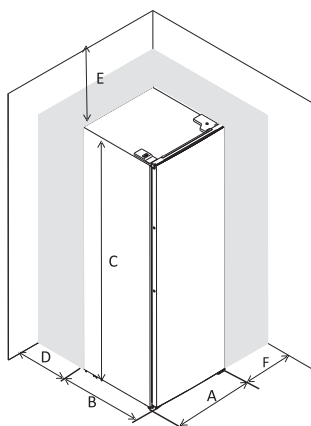

A	550
B	580
C	1420
D	min=50
E	min=50
F	min=50
G	960
H	1130
I	135°

## Nivelacija uređaja

Kako biste ovo uradili, podesite dvije podesne nožice s prednje strane uređaja. Ukoliko uređaj nije nivelisan, vrata i magnetna guma neće pravilno prijanjati.

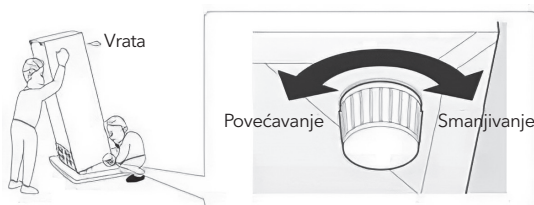

## Pozicioniranje

Postavite ovaj uređaj na mjesto čija sobna temperatura odgovara klimatskoj klasi navedenoj na pločici sa podacima o uređaju:

Kod uređaja za rashlađivanje sa sljedećim klimatskim klasama:

- prošireno umjerena: ovaj uređaj za rashlađivanje je namijenjen za upotrebu na sobnim temperaturama koje se kreću u opsegu od 10°C do 32°C (SN);
- umjerena: ovaj uređaj za rashlađivanje je namijenjen za upotrebu na sobnim temperaturama koje se kreću u opsegu od 16°C do 32°C (N);
- subtropska: ovaj uređaj za rashlađivanje je namijenjen za upotrebu na sobnim temperaturama koje se kreću u opsegu od 16°C do 38°C (ST);
- tropska: ovaj uređaj za rashlađivanje je namijenjen za upotrebu na sobnim temperaturama koje se kreću u opsegu od 16°C do 43°C (T);

## Lokacija

Uređaj treba da bude postavljen daleko od izvora toplote, kao što su radijatori, bojleri, izlaganje direktnim sunčevim zracima itd. Postarajte se da vazduh slobodno cirkuliše oko zadnjeg dijela frižidera, kako biste osigurali najbolju učinak. Ukoliko je uređaj postavljen ispod visećeg dijela, minimalni razmak između vrha uređaja i visećeg

dela treba da bude bar 50 mm. Idealno bi bilo da uređaj ne bude postavljen ispod visećeg dela. Odgovarajuća nivelacija se postiže uz pomoć jedne ili više podesnih nožica, u zavisnosti od uređaja.

Nije predviđeno da se ovaj uređaj za rashlađivanje upotrebljava kao ugradni uređaj;

### UPOZORENJE!

Prekidanje napajanja uređaja mora biti omogućeno; iz tog razloga, utičnica mora biti dostupna nakon postavljanja uređaja.

## Povezivanje na struju

Pre nego što uređaj povežete na struju, uverite se da vrednosti za napon i frekvenciju navedene na pločici sa podacima o uređaju odgovaraju vrednostima napajanja u Vašem domaćinstvu. Uređaj mora biti uzemljen. Na utikaču kabla za napajanje postoji kontakt koji se upotrebljava u pomenute svrhe. Ukoliko utičnica u Vašem domaćinstvu nije uzemljena, povežite uređaj na zasebno uzemljenje, u skladu sa važećim propisima, uz konsultovanje kvalifikovanog električara.

Proizvođač odbija da preuzme bilo kakvu odgovornost u slučaju nepoštovanja prethodno navedenih mera predostrožnosti.

Ovaj uređaj je usklađen sa E.E.C. direktivama.

# DNEVNA UPOTREBA

## Prva upotreba

### Čišćenje unutrašnjosti uređaja

Prije korištenja uređaja po prvi put, očistite unutrašnjost i sve unutrašnje elemente mlakom vodom i neutralnim sapunom, kako biste uklonili tipičan miris novog proizvoda, a zatim ga dobro osušite.

**VAŽNO!** Ne koristite deterdžente ili abrazivna sredstva, budući da mogu da oštete površinu.

## Podešavanje temperature

Uključite svoj uređaj. Unutrašnja temperatura se kontroliše pomoću termostata. Postoje 3 postavke **MIN**, **NORMAL** i **MAX**. **MIN** je najtoplija postavka, a **MAX** najhladnija postavka. Aparat možda neće raditi na odgovarajućoj temperaturi ako se nalazi u a posebno vruće ili ako često otvarate vrata.

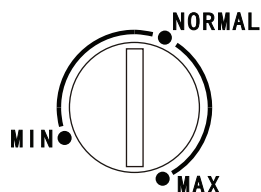

## Savjeti za čuvanje hrane

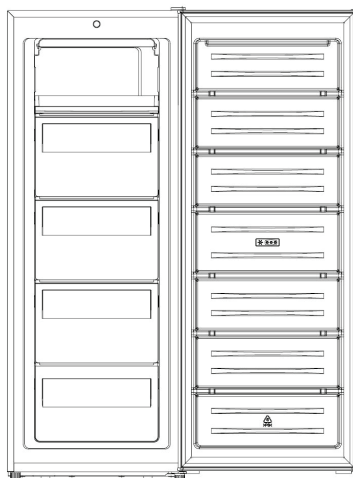

### Odjeljak zamrzivača

- Stavite sladoled, smrznuto voće i zamrznuto pečenu hranu na gornju tacnu. Ovde je temperatura najtoplije.
- Stavite zamrznuto povrće i čips u dvije srednje fioke.
- Stavite sirovo meso, živinu i ribu u donje fioke.

### Zamrzavanje svježe hrane

- Odeljak zamrzivača je pogodan za zamrzavanje svježe hrane i dugotrajno skladištenje smrznute i duboko zamrznute hrane.
- Stavite svježu hranu koju želite da zamrznete u donji odjeljak.
- Maksimalna količina hrane koja se može zamrznuti u roku od 24 sata navedena je na natpisnoj pločici.

- Proces zamrzavanja traje 24 sata: tokom ovog perioda nemojte dodavati drugu hranu za zamrzavanje.

### Odmrzavanje

- Duboko zamrznuta ili zamrznuta hrana, prije upotrebe, može se odmrznuti u odjeljku frižidera ili na sobnoj temperaturi, u zavisnosti od vremena na raspolaganju za ovu operaciju.
- Mali komadi se čak mogu kuhati još uvek zamrznuti, direktno iz zamrzivača. U ovom slučaju, kuhanje će trajati duže.

### Kocke leda

- Ovaj uređaj može biti opremljen sa jednom ili više posuda za proizvodnju kockica leda.

## Svakodnevna upotreba - korisni savjeti

### Savjeti za zamrzavanje

Da bismo vam pomogli da maksimalno iskoristite proces zamrzavanja, evo nekoliko važnih savjeta:

- Maksimalna količina hrane koja se može zamrznuti za 24 sata. je prikazano na natpisnoj pločici;
- Proces zamrzavanja traje 24 sata. Tokom ovog perioda ne treba dodavati dalju hranu koja se zamrzava;
- Zamrzavajte samo vrhunske, svježe i temeljno očišćene namirnice;
- Pripremati hranu u malim porcijama kako bi se brzo i potpuno zamrznula i da bi se kasnije odmrznula samo potrebna količina;

- Zamotajte hranu u aluminijumsku foliju ili polietilensku masu i uvjerite se da su paketi hermetički zatvoreni;
- Ne dozvolite da svježa, nezamrznuta hrana dodirne hranu koja je već zamrznuta, čime se izbjegava porast temperature ove druge;
- Posna hrana se čuva bolje i duže od masne; los smanjuje vijek skladištenja hrane;
- Vodeni led, ako se konzumira odmah nakon vađenja iz zamrzivača, može izazvati opekotine na koži;
- Preporučljivo je da na svakom pojedinačnom pakovanju prikažete datum zamrzavanja da biste mogli da uklonite iz odjeljka zamrzivača,

može da izazove opekotine od smrzavanja;

- Preporučljivo je da se na svakom pojedinačnom pakovanju prikaže datum zamrzavanja kako biste mogli da pratite vrijeme skladištenja.

#### Čuvanje zamrznute hrane

- Prilikom prvog puštanja u rad ili nakon perioda nekorištenja prije nego što stavite proizvod u odjeljak, ostavite uređaj da radi najmanje 2 sata na višim podešavanjima.

- **Važno!** U slučaju slučajnog odmrzavanja, na primjer, ako je struja bila isključena duže od vrijednosti prikazane u tabeli tehničkih karakteristika pod „vrijeme podizanja“, odmrznuta hrana se mora brzo potrošiti ili odmah kuhati, a zatim ponovo zamrznuti (nakon kuhanja).

#### ! OPREZ!

Aparat možda neće pravilno raditi ako temperatura okoline duže vrijeme prelazi ili pada ispod navedenog temperaturnog opsega. Temperatura se može povećati u frižideru i zamrzivaču koji mogu dovesti do bržeg kvarenja hrane koja se nalazi u njoj.

Uvijek vodite računa da se održava propisana temperatura okoline. Ovaj frižider je dizajniran za upotrebu na temperaturama okoline od +16°C do +38°C.

## Preporuka za podešavanje temperature

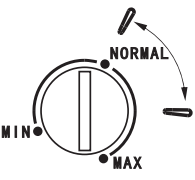
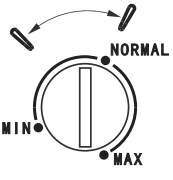
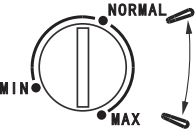
Temperatura okoline	Odjeljak zamrzivača	Odjeljak za frižider
Ljetna		/
Normalna		/
Zimska		/

Gore navedeni podaci predstavljaju preporuke u vezi sa temperaturnim podešavanjima, koje su namijenjene korisnicima.



## Uticaj na čuvanje hrane

- Pri preporučenim podešavanjima, hranu je u frižideru najbolje čuvati ne duže od 1-3 meseca.
- Preporučeni period čuvanja hrane može postati kraći pri drugim vrijednostima podešavanja.

## Savjeti za čuvanje zamrznute hrane

Kako biste dobili najbolji učinak od ovog uređaja, treba da:

- Provjerite, da je komercijalno zamrznutu hranu adekvatno čuvao prodavac;
- Postarajte se da hrana bude prenesena od prodavnice do zamrzivača u najkraćem mogućem roku;
- Ne otvarajte često vrata ili ih ne ostavljajte otvorena duže nego što je potrebno. Hrana koja je jednom odmrznuta brzo propada i ne može se opet zamrzavati;
- Nemojte prekoračivati rok za čuvanje, koji je naznačio proizvođač.

## Čišćenje

Iz higijenskih razloga unutrašnjost uređaja, uključujući i unutrašnje elemente, treba čistiti redovno.

### OPREZI!

Uređaj ne smije biti povezan strujom tokom čišćenja. Postoji opasnost od strujnog udara! Prije čišćenja uređaja, isključite ga i prekinite dotok električne energije, isključite automatsku sklopku ili osigurač.

Uređaj nikako ne čistite parocistačem. Vлага može da se nakupi u električnim komponentama, opasnost od strujnog udara! Vrela isparenja mogu

dovesti do oštećenja plastičnih dijelova. Uređaj mora biti suh prije ponovne upotrebe.

**VAŽNO!** Eterična ulja i organski rastvarači mogu nagristi plastične dijelove, na primjer limunov sok, ili sok od narandžine kore, karboksilne kiseline, sredstva za čišćenje koja sadrže sircetnu kiselinu.

- Ne dozvolite da ovakve supstance dodu u kontakt sa dijelovima uređaja.
- Nemojte koristiti abrazivna sredstva za čišćenje
- Uklonite hranu iz zamrzivača. Hranu čuvajte na hladnom mjestu, i dobro je pokrijte.
- Isključite uređaj i prekinite dotok električne energije, ili isključite automatsku sklopku ili osigurač.
- Očistite uređaj i unutrašnje elemente tkaninom i mlakom vodom. Nakon čišćenja isperite čistom vodom i osušite krpom.
- Nakon što sve bude suho, ponovo uključite uređaj.

## Otapanje zamrzivača

Vremenom će dio za zamrzavanje biti prekriven slojem leda. Njega treba ukloniti. Nikad ne koristite oštre metalne alate da biste skinuli led sa isparivača, budući da ga tako možete oštetiti. Međutim, ukoliko je sloj leda veoma debeo sa unutrašnje strane, potpuni proces odleđivanja treba obaviti na sljedeći način

- izvucite utikač iz utičnice;
- uklonite svu spremljenu hranu, umotajte je u nekoliko slojeva novina i stavite na hladno mjesto;
- držite vrata otvorena i ispod uređaja postavite umivaonik za prikupljanje odmrznute vode;
- kada je odmrzavanje završeno, dobro osušite unutrašnjost
- zamijenite dodatak utičnicom da biste ponovo pokrenuli uređaj.

# REŠAVANJE PROBLEMA

## ! OPREZ!

Prije rješavanja problema, prekinite napajanje električnom energijom. Samo kvalifikovani električar ili kompetentna osoba treba da riješi problem koji nije naveden u ovom uputstvu.



**VAŽNO!** Postoje određeni zvukovi, koje uređaj proizvodi tokom normalne upotrebe (kompresor, rashladni dio uređaja).



Problem	Mogući uzrok	Rješenje
Uređaj ne radi	Utikač za napajanje nije uključen ili je labav	Ubacite utikač za napajanje
	Osigurač je pregorio ili je neispravan	Provjerite osigurač, zamijenite ako je potrebno
	Utičnica je neispravna	Kvarove na mreži treba da otkloni električar.
Uređaj se previše smrzava	Temperatura je podešena previše nisko ili uređaj radi na postavci <b>MAX</b> .	Privremeno okrenite regulator temperature na topliju postavku.
Hrana nije dovoljno zamrznuta	Temperatura nije pravilno podešena	Molimo pogledajte odjeljak za početno podešavanje temperature
	Vrata su bila otvorena duže vrijeme.	Otvorajte vrata samo onoliko koliko je potrebno
	U aparat je u posljednja 24 sata stavljena velika količina tople hrane.	Privremeno okrenite regulaciju temperature na hladnije.
	Uređaj je u blizini izvora toplote.	Molimo pogledajte u odjeljku lokacija za instalaciju
Jako nakupljanje leda na zaptivci vrata	Zaptivka vrata nije hermetički zatvorena.	Pažljivo zagrijte dijelove zaptivača vrata koji propuštaju fenom (na hladnom). U isto vrijeme, ručno oblikujte zaptivku zagrijanu za vrata tako da pravilno leži
Neobični zvukovi	Uređaj nije nivelisan.	Ponovo podesite nožice.
	Uređaj dodiruje zid ili druge predmete.	Malo pomjerite uređaj.
	Dio, kao što je cjevovod na zadnjoj strani uređaja, dodiruje druge dijelove uređaja ili zid.	Ukoliko je potrebno, pažljivo uklonite dio koji predstavlja prepreku.

Ako se kvar ponovo pokaže, obratite se servisnom centru.

Ovi podaci su neophodni da vam pomognu brzo i ispravno. Ovdje upišite potrebne podatke, pogledajte natpisnu pločicu.

## Zaštita životne sredine

 Ovaj uređaj ne sadrži gasove, koji mogu oštetiti ozonski omotač, ni u sistemu za hlađenje, ni u materijalima za izolaciju. Uređaj ne bi trebalo odlagati zajedno sa gradskim ili kućnim otpadom. Izolaciona pjena sadrži zapaljive gasove: uređaj bi trebalo odložiti u skladu sa propisima za uređaje, koje su izdale lokale vlasti. Izbjegavajte pravljenje oštećenja dijela za hlađenje, posebno dijela za razmjenu toplote. Materijali korišteni za ovaj uređaj, mogu se reciklirati ukoliko su označeni simbolom za reciklažu. 

 Oznaka na proizvodu, ili njegovom pakovanju, ukazuje da ovaj proizvod ne smije biti tretiran kao  otpad nastao u domaćinstvu. Umjesto toga, treba ga ostaviti na odgovarajućem mjestu, na kojem se sakuplja električna i elektronska oprema. Osiguravanjem da je proizvod ispravno odložen, pomoći ćete sprječavanju potencijalnih negativnih posljedica po životnu sredinu i ljudsko zdravlje, koje inače mogu biti uzrokovane nepravilnim odlaganjem otpada ovog uređaja. Za više detalja o recikliranju ovog proizvoda, molimo vas da kontaktirate svoju lokalni organ za zaštitu životne sredine, preduzeće za odlaganje komunalnog otpada ili prodavnicu, u kojoj ste kupili proizvod.

### Materijali ambalaže

Materijali označeni ovim simbolom mogu se reciklirati. Ambalažu odložite u odgovarajući kontejner za prikupljanje otpada za reciklažu.

### Odlaganje uređaja

1. Prekinite napajanje uređaja strujom.
2. Odsjecite kabl za napajanje i odložite ga.

**UPOZORENJE!**

Prilikom upotrebe, servisiranja i odlaganja uređaja, imajte u vidu oznaku žute ili narandžaste boje, sličnu onoj prikazanoj na slici lijevo, koja se nalazi na poledini uređaja (tabla ili kompresor na poledini uređaja). Ova oznaka predstavlja simbol rizika od požara. U cijevima za rashladno sredstvo i u kompresoru se nalaze zapaljivi materijali. Molimo Vas da tokom upotrebe, servisiranja i odlaganja, uređaj držite dalje od izvora vatre.

# ИНФОРМАЦИЯ ЗА БЕЗОПАСНОСТ

В интерес на Вашата безопасност и за да осигурите правилната употреба, преди да инсталирате и използвате уреда за първи път, прочетете внимателно това ръководство за експлоатация, включително съветите и предупрежденията, съдържащи се в него. За да избегнете ненужни грешки и инциденти, е важно да се уверите, че всички хора, които използват уреда, са добре запознати с принципа на неговата работа и функциите за безопасност. Запазете тези инструкции и се уверете, че те ще бъдат предадени заедно с уреда, ако бъде преместен или продаден, така че всеки, който го използва по време на експлоатационния му живот, да бъде правилно информиран за употребата и безопасността на уреда. Заради Вашата лична безопасност и тази на имуществото Ви, спазвайте предпазните мерки в тези инструкции за употреба, тъй като производителят не носи отговорност за щети, причинени от пропуск.

## **Безопасност на децата и уязвимите лица**

- Този уред може да се използва от деца на възраст от 8 и повече години и лица с намалени физически, сетивни или психически способности или с недостатъчно опит и познания, ако те са под наблюдение или са инструктирани относно използването на уреда по безопасен начин и осъзнават опасностите, свързани неговата експлоатация.
- Деца на възраст между 3 и 8 години може да поставят предмети и да вземат предмети от този уред.
- Децата трябва да бъдат наблюдавани, за да се уверите, че те не си играят с уреда.

- Потребителското почистване и поддръжка не трябва да се извършват от деца, освен ако не са на възраст 8 години и повече и са под наблюдение.
- Съхранявайте опаковъчните материали далеч от деца. Съществува риск от задушаване.
- Ако решите повече да не използвате устройството, изключете го от контакта, отрежете хранящия кабел (възможно най-близо до устройството) и отстранете вратата, за да предотвратите токов удар или възможността играещи си деца да се затворят в устройството.
- Ако този уред разполага с магнитно уплътнение на вратата, което е заменило по-старо устройство с пружинна брава (резе) за вратата или капака, уверете се, че тази пружина е отстранена, преди да изхвърлите стария уред. Това ще предотврати превръщането му в смъртен капан за някое дете.

## Обща безопасност

Пазете вентилационните отвори в корпуса на фризера или вградената конструкция от запушване или покриване.

Не използвайте механични устройства или други устройства, за да ускорите процеса на размразяване, различни от тези, препоръчани от производителя на устройството. Внимавайте да не повредите охладителната система.

Не използвайте други електрически устройства (като машини за производство на сладолед) в хладилника, освен ако те не са одобрени от производителя за тази цел.

Не докосвайте осветителната крушка, ако е била включена за дълъг период от време, защото може да е много гореща. Когато монтирате устройството, уверете се, че нищо не притиска хранящия кабел и той не е повреден.

Не поставяйте няколко преносими разклонители или преносими захранващи устройства зад устройството.

Не съхранявайте взривоопасни вещества, като аерозолни опаковки със запалими газове в това устройство.

- Хладилният агент, изобутан (R600a), се съдържа в охладителната система на устройството, той представлява природен газ с високо ниво на екологична съвместимост, но е изключително запалим.
- Уверете се, че по време на транспортирането или монтажа не са повредени компоненти на охладителната система на уреда.
  - Избягвайте близост с открит пламък и източници на запалване
  - Щателно проветрявайте помещението, в което се намира уредът
- Опасно е да промените спецификациите или модифицирате уреда по какъвто и да е начин. Всяка повреда на захранващия кабел може да причини късо съединение, пожар и/или токов удар.
- Този уред е предназначен за битова употреба и за подобни приложения, като например:
  - кухненски помещения за персонала в магазини, офиси и други работни помещения;
  - селскостопански къщи и от клиенти в хотели, мотели и други помещения, предназначени за временно пребиваване;
  - в помещения от типа "стаи за гости"
  - кетъринг и подобни нетърговски приложения.

Всички електрически компоненти (щепсел, захранващ кабел, компресор и т.н.) трябва да бъдат подменени само от оторизиран сервизен техник или квалифициран персонал.

Електрическата крушка, доставена с този уред, е „крушка със специално предназначение“, използваема само с доставения уред. Тази „крушка със специално предназначение“ не може да се използва за битово осветление.<sup>1</sup>

- Захранващият кабел не трябва да се удължава.
- Уверете се, че щепселът от задната страна на уреда, не е счупен или повреден. Счупен или повреден щепсел може да причини прегряване и пожар.
- Уверете се, че захранващият кабел на уреда е лесно достъпен.
- Не издърпвайте захранващия кабел.
- Ако контактът за захранващия щепсел е разхлабен, не включвайте щепсела. Съществува опасност от токов удар или пожар.
- Уредът не трябва да работи без лампата.
- Този уред е тежък. Трябва да се внимава при преместването му.
- Не изваждайте и не докосвайте храна от фризерното отделение, ако ръцете Ви са влажни/ мокри, тъй като това може да причини ожулвания на кожата или измръзване.
- Избягвайте продължително излагане на уреда на пряка слънчева светлина.

## **Ежедневна употреба**

- Не поставяйте горещи предмети върху пластмасовите части на уреда.
- Не поставяйте храна непосредствено до задната стена.
- Замразените храни не трябва да се замразяват повторно, след като са били размразени.<sup>2</sup>
- Съхранявайте предварително опаковани замразени храни в съответствие с инструкциите на производителя на замразените храни.<sup>2</sup>



- Препоръките за съхранение от производителите на уреда трябва да се спазват стриктно. Следвайте съответните инструкции.
- Не поставяйте газирани напитки във фризерното отделение, тъй като при замръзването се създава налягане, което може да доведе до счупване на опаковката и да доведе до повреда на уреда.<sup>2</sup>
- Ледените близалки могат да причинят измръзване, ако се консумират веднага след изваждането им от уреда.<sup>2</sup>
- За да избегнете замърсяване на храните, спазвайте следните инструкции.
- Отварянето на вратата за по-продължително време може да доведе до значително повишаване на температурата в отделенията на уреда.
- Почиствайте редовно повърхностите, които влизат в контакт с храната, както и достъпните части на дренажната система.
- Почиствайте резервоарите за вода, ако не са били използвани в продължение на 48 часа; промийте водната система, свързана към водопровода, ако водата не е била сменяна в продължение на 5 дни.
- Съхранявайте суровото месо и риба в хладилника в подходящи съдове, така че да не влиза в контакт с останалата храна или да капе върху нея.
- Отделенията за замразени храни, маркирани с две звезди (ако има такива в уреда), са подходящи за съхранение на предварително замразени храни, за съхранение или приготвяне на сладолед и за приготвяне на кубчета лед.
- Отделенията, маркирани с една, две и три звезди (ако има такива в уреда), не са подходящи за замразяване на пресни храни.
- Ако уредът няма да бъде ползван за продължителен период от време, изключете го, размразете,

почистете и го подсушете, а след това оставете вратата на уреда отворена, за да предотвратите появата на мухъл в уреда.

## Поддръжка и почистване

- Преди поддръжка изключете уреда и изключете главния щепсел от контакта.
- Не почиствайте уреда с помощта на метални предмети.
- Не използвайте остри предмети за отстраняване на лед от уреда. Използвайте пластмасови стъргалки.<sup>2</sup>
- Редовно проверявайте дренажната система в хладилника за наличие на размразена вода. Ако е необходимо, почистете дренажната система. Ако дренажната система е запушена, водата ще се събира в долната част на уреда.<sup>3</sup>

## Монтиране

- За да свържете уреда към електрическата мрежа, следвайте внимателно инструкциите, дадени в конкретните части на ръководството.
- Разопакувайте уреда и го проверете за повреди. Не свързвайте уреда към електрическата мрежа, ако е повреден. Веднага съобщете за евентуални щети на мястото, където сте го купили. В този случай пазете опаковката на уреда.
- Препоръчително е да изчакате поне четири часа, преди да свържете уреда, за да може маслото да изтече обратно в компресора.
- Необходимо е да се осигури адекватен въздушен поток около уреда, липсата му може да доведе до прегряване. За да постигнете достатъчна вентилация, следвайте инструкциите относно монтажа.
- Където е възможно, трябва да се постави дистанционер между уреда и стената, за да се

избегне докосване или захващане на горещи части (компресор, кондензатор), за да се избегнат възможни изгаряния.

- Уредът не трябва да се намира близо до отоплителни радиатори или готварски печки.
- Уверете се, че щепселът на хрананването е лесно достъпен дори след инсталирането на уреда

## Обслужване

- Всяко обслужване на уреда, което изисква работа по електрическата част, трябва да се извършва от квалифициран електротехник или компетентно лице.
- Този уред трябва да се обслужва от оторизиран сервизен център и да се използват само оригинални резервни части.

## Икономия на енергия

- Не поставяйте гореща храна в уреда;
- Не опаковайте цялата храна заедно в един пакет, тъй като това възпрепятства циркулацията на въздуха;
- Уверете се, че храната не опира в задната част на отделението (ята);
- Ако токът спре, не отваряйте вратата на хладилника;
- Не отваряйте често вратите/вратите;
- Не дръжте вратите/вратите отворени твърде дълго време;
- Не настройвайте термостата на изключително ниски температури
- Всички допълнителни елементи, като чекмеджета, рафтове, стелажи във вратата на устройството, трябва да се държат на място, за да се намали консумацията на енергия.

<sup>1</sup> Ако в устройството е налично осветление.

<sup>2</sup> Ако в устройството е налично фризерно отделение

<sup>3</sup> Ако в устройството е налично отделение за съхранение на прясна храна.

# ПОГЛЕД ВЪРХУ МОДЕЛА

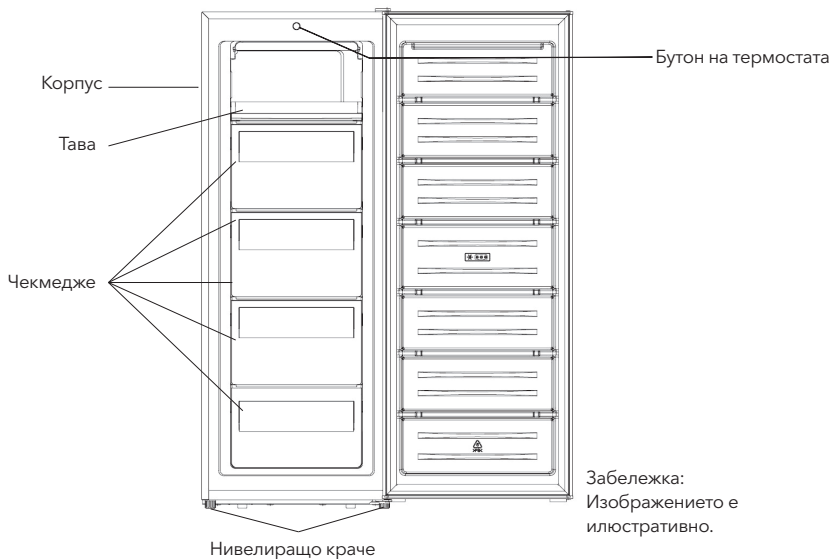

# СМЯНА НА ПОСОКАТА НА ОТВАРЯНЕ НА ВРАТАТА

Необходими инструменти: Кръстата отвертка, отвертка с плосък връх, шестограмен гаечен ключ.

- Уверете се, че уредът е изключен и празен.
- За да свалите вратата, е необходимо да наклоните уреда назад. Трябва да подпрете уреда върху нещо твърдо, така че да не се плъзга по време на процеса на смяна на посоката на отваряне на вратата.
- Всички отстранени части трябва да бъдат запазени, за да се извърши последващия монтаж на вратата.
- Не поставяйте уреда напълно легнал, тъй като това може да повреди охладителната система.
- По-добре е 2 човека да работят с уреда по време на сглобяването.
- Този хладилен уред не е предназначен да се използва като вграден уред.

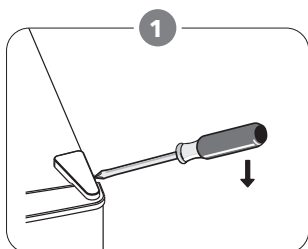

Отстранете капачката на горната лява панта.

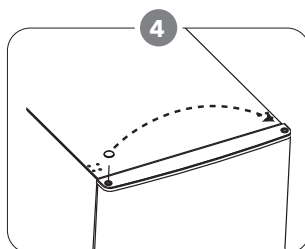

Преместете капачката на оста от лявата страна на дясната страна. След това повдигнете горната врата и я поставете върху мека подложка, за да я предпазите от надраскване.

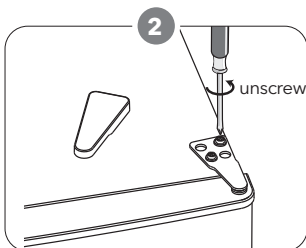

Развийте винтовете. След това отстранете скобата на пантата.

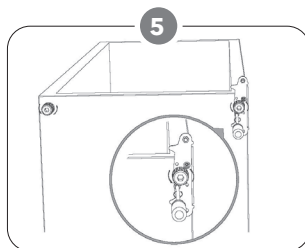

Развийте долната панта. След това отстранете регулируемите крачета от двете страни.

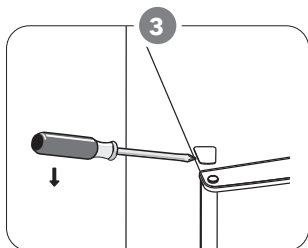

Отстранете винта на горния ляв капак.

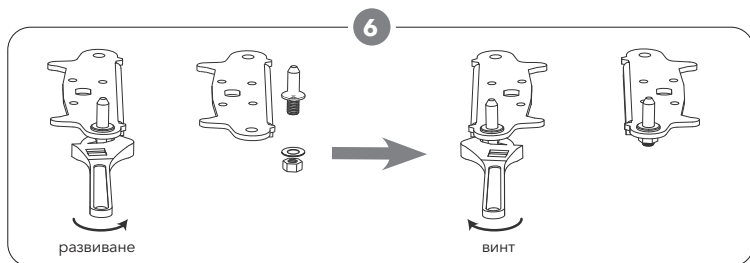

Развийте и извадете долния щифт на пантата, обърнете скобата и я преместете.

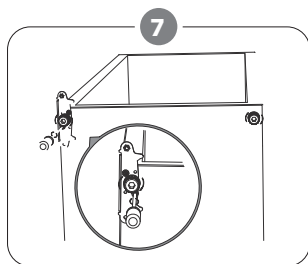

Поставете отново скобата и щифта на долната панта. Преместете двете регулируеми крачета.

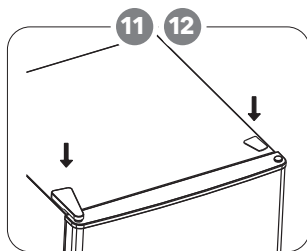

11. Поставете обратно капака на пантата и капака на винта.

12. При затворени врати проверете дали вратите са подравнени хоризонтално и вертикално и уплътненията прилягат плътно от всички страни, преди окончателно да затегнете долната панта. Регулирайте отново нивелиращите крачета, ако е необходимо.

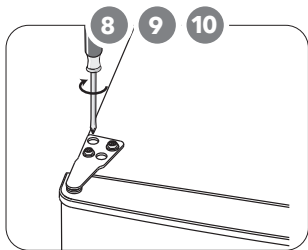

8. Поставете отново горната врата. Уверете се, че вратата е подравнена хоризонтално и вертикално, така че уплътненията да прилягат плътно от всички страни, преди окончателно да затегнете горната панта.

9. Поставете скобата на пантата и я завийте към горната част на уреда.

10. Използвайте гаечен ключ, за да я затегнете, ако е необходимо.

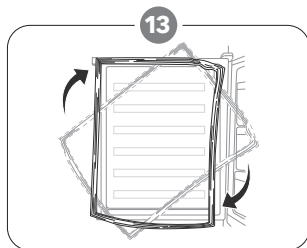

Отделете уплътненията на вратите на хладилника и фризера и след това ги прикрепете отново след като ги завъртите.

# МОНТИРАНЕ

Монтирайте външната дръжка на вратата (ако е налична външна дръжка)

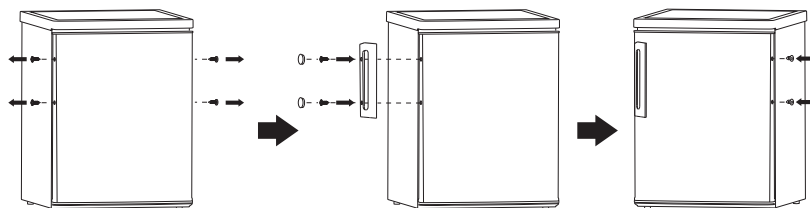

## Изисквания за пространство

- Оставете достатъчно място за отваряне на вратата.
- Препоръчително е да оставите 50 mm разстояние от двете страни.

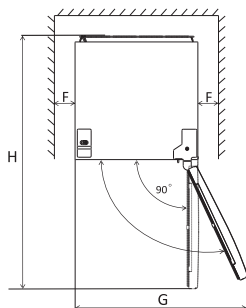
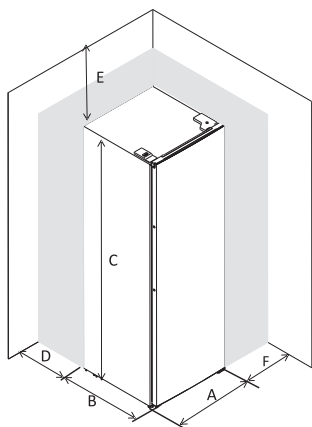

A	550
B	580
C	1420
D	min=50
E	min=50
F	min=50
G	960
H	1130
I	135°

## Нивелиране на уреда

За да направите това, регулирайте двете регулиращи крачета в предната част на уреда.

Ако уредът не е нивелиран, вратите и на магнитното уплътнение няма да съвпадат правилно.

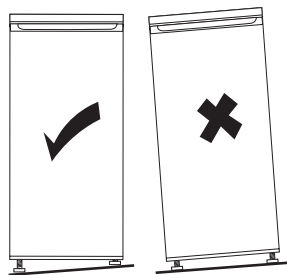

## Позициониране:

Монтирайте този уред на място, където температурата на околната среда съответства на климатичния клас, посочен на табелката с технически данни на уреда: За хладилни уреди със следните климатични класове:

- Разширен диапазон за умерен климат (SN): този хладилен уред е предназначен за използване при температури на околната среда, вариращи от 10 °C до 32 °C (SN);
- Умерен температурен диапазон: този хладилен уред е предназначен за използване при температури на околната среда, вариращи от 16 °C до 32 °C (N);
- Субтропичен температурен диапазон: този хладилен уред е предназначен за използване при температури на околната среда, вариращи от 16 °C до 38 °C (ST);
- Тропичен температурен диапазон: този хладилен уред е предназначен за използване при температури на околната среда, вариращи от 16 °C до 43 °C (T);

## Местоположение

Уредът трябва да бъде монтиран далеч от източници на топлина като радиатори, котли, пряка слънчева светлина и т.н. Уверете се, че въздухът може свободно да циркулира около задната част на хладилника. За да се осигури най-добра работа, ако уредът е разположен под окачен стенен модул, минималното

разстояние между горната част на корпуса и стенното тяло трябва да бъде най-малко 50 mm. В идеалния случай, обаче, уредът не трябва да бъде разположен под окачени стенни модули. Адекватното нивелиране се осигурява от едно или повече регулируеми крачета в основата на корпуса.

Този хладилен уред не е предназначен да се използва като вграден уред.

### ПРЕДУПРЕЖДЕНИЕ!

Трябва да осигурите възможност за изключване на уреда от електрическата мрежа; Следователно щепселът трябва да бъде лесно достъпен след монтажа.

## Електрическо свързване

Преди да включите уреда в мрежата, уверете се, че напрежението и честотата, показани на табелката с данни, съответстват на Вашето битово захранване. Този уред трябва да бъде заземен. The power supply cable plug is provided with a contact for this purpose. Ако битовият контакт не е заземен, свържете уреда към отделно заземяване в съответствие с действащите разпоредби; като се консултирате с квалифициран електротехник.

Производителят не носи никаква отговорност, ако не бъдат спазени горните превантивни мерки. Този уред отговаря на изискванията на ЕИО. Посоки на отваряне на вратата:

# ЕЖЕДНЕВНА УПОТРЕБА

## Първа употреба

### Почистване на вътрешността на уреда

Преди да използвате уреда за първи път, почистете вътрешността и всички вътрешни елементи с хладка вода и неутрален сапун, за да премахнете типичната миризма на нов уред и след това го изсушете старателно.

**ВАЖНО!** Не използвайте препарати или абразивни агенти, тъй като те могат да повредят покритието.

## Настройка на температурата

Включете устройството в контакта. Вътрешната температура се управлява от термостат. Има 3 настройки **MIN**, **NORMAL** и **MAX**. **MIN** е най-топлата настройка и **MAX** е най-студената настройка.

Уредът може да не работи на правилната температура, ако е особено горещо или ако често отваряте вратата.

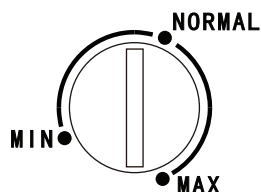



## Съвети за съхранение на храна

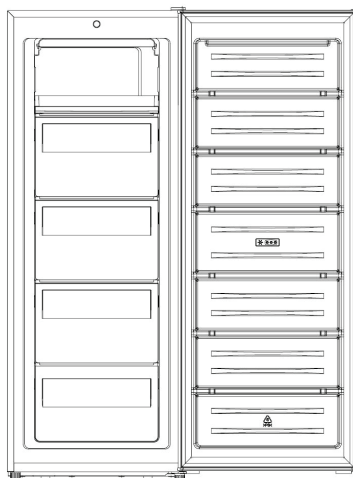

### Фризерно отделение

- В горната тава можете да поставяте сладолед, замразени плодове, замразена готвена храна. Това е мястото, където температурата е най-висока.
- Поставяйте замразените зеленчуци, чипс в двете средни чекмеджета.
- Поставяйте сурово месо, пилешко, риба в долните чекмеджета.

### Замразяване на прясна храна

- Фризерното отделение е подходящо за замразяване на пресни храни и съхранение на замразени и дълбоко замразени храни за по-дълъг период от време.
- Поставете прясната храна, която трябва да бъде замразена, във фризерното отделение.
- Максималното количество храна, което може да бъде замразено за 24 часа, е посочено на табелката с данни.

- Процесът на замразяване продължава 24 часа: през този период не добавяйте повече храна, която да бъде замразена.

### Размразяване

- Дълбоко замразените или замразени храни, преди да бъдат използвани, могат да се размразят в хладилното отделение или при стайна температура, в зависимост от времето, с което разполагате за тази операция.
- Малки разсфасовки може дори да се готвят все още замразени, директно извадени от фризера. В този случай приготвянето на храна отнема повече време.

### Ледени кубчета

- Този уред може да бъде оборудван с една или повече формички за лед за производство на ледени кубчета.

## Полезни съвети

### Съвети за замразяване

- За да ви помогнем да се възползвате максимално от процеса на замразяване, Ви предлагаме няколко важни съвета:
- максималното количество храна, което може да бъде
- замразено за 24 часа, е посочено на табелката с данни;
- процесът на замразяване отнема 24 часа. В това време не трябва да се добавя допълнителна храна, които да бъдат замразени;

- замразявайте само качествена, прясна и напълно почистена храна;
- храната трябва да бъде разделена на по-малки порции, за да се позволи по-бързо и пълно замразяване, така че впоследствие да се размрази само необходимото количество;
- увивайте храната в алуминиево фолио или полиетилен и се уверете, че пакетите са херметически затворени;
- не позволявайте на прясна, незамразена храна да се допира до вече замразена храна, този начин се избягва повишаване на температурата на последната;

- нискомаслената храна се съхранява по-добре и по-дълго от мазната; солта намалява срока на годност на съхраняваната храна;
- ако кубчета лед се използват веднага след изваждането им от фризера, те могат да причинят измръзване на кожата;
- препоръчително е да отбележите датата на замразяване на всяка отделна опаковка,
- препоръчително е да отбелязвате датата на замразяване на всяка отделна опаковка, за да можете да следите времето за съхранение.
- Замразявайте месото, пилешкото и рибата сурови или предварително приготвени на порции, подходящи за едно хранене, и ги размразете по-късно в хладилника. Уверете се, че месото, например, не е потопено в собствените си размразени сокове.
- Замразявайте прясната и пригответената храна суха и без подправки. Неосолените храни са по-трайни.
- Оставете пригответената храна да се охлади, преди да я замразите. Това не само спестява енергия, но също така предотвратява прекомерното образуване на скреж във фризера.

#### Съхранение на замразена храна

- При първо пускане в експлоатация или след дълъг период, в който уредът не е бил

използван, преди да поставите храната, уредът трябва да работи най-малко 2 часа на зададени най-високи стойности.

- **Важно!** В случай на случайно размразяване, например при изключване на електрозахранването за по-дълъг период от този, показан в таблицата с технически характеристики в "rising time" (време за достигане на режим на работа), размразената храна трябва да се консумира бързо или да се обработи термично незабавно и след това да се замрази отново (след приготвяне).

#### ⚠ ВНИМАНИЕ!

Уредът може да не работи правилно, ако температурата на околната среда е по-висока или по-ниска от определения температурен диапазон за продължителен период от време. Температурата в отделенията на хладилника и фризера може да се повиши, което може да доведе до по-бързо разваляне на храните, съхранявани в тях.

Температура на околната среда винаги трябва да се поддържа в предписания диапазон. Този хладилник е предназначен за използване при температура на околната среда от +16°C до +38°C.

## Препоръка за температурни настройки

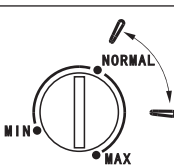
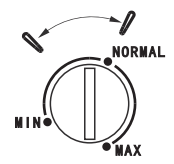
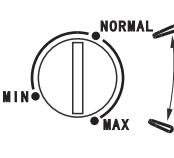
Температура на околната среда	Фризерно отделение	Хладилно отделение
Топло		/
Нормално		/
Студена		/

Горната информация дава на потребителите препоръка за настройка на температурата.

## Въздействие върху съхранението на храните

- При Препоръчителната настройка, най-доброто време за съхранение във фризера е не повече от 1-3 месеца.
- Най-доброто време за съхранение може да намалее при други температурни настройки.

## Съвети за съхранение на замразени храни

- За да получите най-добър резултат от употребата на този уред, трябва:
- уверете се, че продадената в търговска мрежа замразена храна е
- била съхранявана адекватно от продавача;
- да се уверите, че замразените храни се транспортират от хранителния магазин във фризера във възможно най-кратки срокове;
- не отваряйте често вратата и не я оставяйте отворена по-дълго от необходимото.
- Храната, която веднъж е била размразена, бързо се разваля и не може да бъде замразена отново.
- Не превишавайте периода на съхранение, посочен от производителя на храната.

## Почистване

- По хигиенни причини вътрешността на уреда, включително вътрешните елементи, трябва да се почистват редовно.

### ВНИМАНИЕ!

- Уредът не трябва да е свързан към електрическата мрежа по време на почистване. Опасност от токов удар! Преди почистване изключете уреда и изключете захранването или изключете прекъсвача или предпазителя. Никога не почиствайте уреда с парочистачка. Влагата може да се натрупва в електрическите компоненти, опасност от токов удар! Горещите пари могат да доведат до повреда на пластмасовите части. Уредът трябва да бъде подсушен, преди да бъде пуснат обратно в експлоатация.

- **Важно!** Етеричните масла и органичните разтворители могат да корозират пластмасови части, например лимонен сок или сок от портокалова кора, карбоксилна киселина или почистващ препарат, който съдържа оцетна киселина.
- Не допускате такива вещества да влизат в контакт с частите на уреда.
- Не използвайте абразивни почистващи препарати.
- Извадете храната от фризера. Съхранявайте храната на хладно място и я покрийте добре.
- Изключете уреда и изключете захранването или изключете прекъсвача или предпазителя.
- Почиствайте уреда и вътрешните елементи с кърпа и хладка вода. След почистване изплакнете с чиста вода и подсушете с кърпа.
- След като всичко изсъхне, отново включете уреда.

## Размразяване на фризера

- Фризерното отделение постепенно ще се покрие с лед. Той трябва да бъде отстранен.
- Никога не използвайте остри метални инструменти за изстъргване на леда от изпарителя, тъй като можете да го повредите.
- Въпреки това, когато ледът стане много дебел по вътрешната облицовка, трябва да се извърши пълно размразяване, както следва:
- издърпайте щепсела от контакта;
- извадете всичката съхранена храна, увийте я в няколко слоя вестникарска хавлия и я поставете на хладно място;
- оставете вратата отворена и поставете леген под уреда, за да събирате размразената вода;
- когато размразяването приключи, изсушете добре вътрешността
- Поставете щепсела в контакта и включете уреда отново.

# ОТСТРАНЯВАНЕ НА НЕИЗПРАВНОСТИ

## ! ВНИМАНИЕ!



Преди да пристъпите към отстраняване на неизправности, изключете захранването. Само квалифициран електротехник или компетентно лице трябва да извършва отстраняване на неизправности, които не са описани в това ръководство.

**ВАЖНО!** Има определени звуци, които уредът издава при нормална употреба (компресор, циркулация на хладилния агент).

Проблем	Възможна причина	Решение
Уредът не работи	Захранващият щепсел не е включен или е разхлабен	Поставете щепсела.
	Предпазителят е изгорял или е дефектен	Проверете предпазителя, сменете го, ако е необходимо.
	Контактът е дефектен	Неизправностите в контактите трябва да бъдат отстранени от електротехник.
Уредът замразява или охлажда твърде много	Температурата е настроена твърде ниско или уредът работи при температурна настройка MAX.	Временно настройте регулатора на температурата на по-високи температурни стойности.
Храната не е достатъчно замразена.	Температурата не е зададена правилно.	Вижте раздела за първоначална настройка на температурата в раздел Настройки.
	Вратата е била отворена дълго време.	Дръжте вратата отворена само колкото е необходимо.
	През последните 24 часа в устройството е поставено голямо количество топла храна.	Временно настройте регулатора на температурата на по-високи температурни стойности.
	Уредът е близо до източник на топлина.	Моля, вижте раздела за местоположение и монтаж.
Силно натрупване на лед върху уплътнението на вратата.	Уплътнението на вратата не е херметично.	Внимателно загрейте замразената част на уплътнението на вратата със сешоар (настроен на студено). В същото време регулирайте нагрятата част от гумата на вратата с ръка, така че да прилегне правилно.
Необичайни шумове	Уредът не е нивелиран	Регулирайте нивелиращите крачета отново.
	Уредът се допира до стената или други предмети.	Преместете леко уреда.
	Компонент, като например тръбите на гърба на хладилника докосва други части на уреда или стената.	Ако е необходимо, внимателно огънете съответната част.
Страничните панели са горещи	Това е нормално. Топлообмен в страничните панели.	Ако е необходимо, носете ръкавици, когато докосвате страничните панели на уреда.

Ако неизправността възникне отново, свържете се със сервизния център. Тази информация е необходима, за да Ви помогне възможно най-бързо и възможно най-правилно. Въведете необходимите данни тук, съгласно табелката с данни.

## Опазване на околната среда

 Този уред не съдържа газове, които могат да навредят на озоновия слой, нито в охладителната система, нито в изолационните материали. Уредът не трябва да се изхвърля с битови отпадъци или градския боклук. Изолационната пяна съдържа запалими газове: устройството трябва да се отстранява от употреба в съответствие с разпоредбите за този тип уреди, които можете да получите от местните власти. Избягвайте да нарушавате целостта на охлаждащата част, особено частта на топлообменника. Материалите, използвани в този уред, могат да бъдат рециклирани, ако са маркирани със символа за рециклиране .

 Символът върху уреда или върху опаковката показва, че този уред не може да бъде третиран като битов отпадък. Вместо това трябва да бъде отнесен до подходящия пункт за събиране, който рециклира използвано електрическо и електронно оборудване. Уверявайки се, че този уред е правилно отстранен от употреба, ще помогнете за предотвратяване на потенциални негативни последици за околната среда и човешкото здраве, които в противен случай биха могли да бъдат причинени от неподходящо боравене с този продукт. За повече подробности относно рециклирането на този продукт, моля, свържете се с местната гражданска служба, местната организация за отстраняване от употреба на битови отпадъци или магазина, от който сте закупили продукта.

### Опаковъчен материал

Материалите, маркирани с този символ, могат да бъдат рециклирани. Изхвърлете опаковката в подходящ контейнер за събиране на отпадъци за рециклиране.

## Отстраняване на уреда от употреба

1. Изключете щепсела от контакта.
2. Отрежете охранващия кабел и го изхвърлете.



### ПРЕДУПРЕЖДЕНИЕ!

По време на употреба, обслужване и отстраняване на уреда от употреба, моля, обърнете внимание на символът, подобен на този, показан на илюстрацията вляво, който е разположен на задната част на уреда (задния панел или компресора) и е с жълт или оранжев цвят.

Този символ е символ за опасност от пожар. В тръбите за хладилен агент и в компресора има запалими материали. Моля, пазете устройството далеч от източници на запалване по време на употреба, обслужване и изхвърляне.

## ΠΛΗΡΟΦΟΡΙΕΣ ΓΙΑ ΤΗΝ ΑΣΦΑΛΕΙΑ

Για την ασφάλειά σας και προκειμένου να διασφαλιστεί η ορθή χρήση, πριν από την εγκατάσταση και την πρώτη χρήση της συσκευής διαβάστε προσεκτικά το παρόν εγχειρίδιο χρήσης, συμπεριλαμβανομένων των συμβουλών και προειδοποιήσεων που περιλαμβάνονται σε αυτό. Προκειμένου να αποφεύγονται περιττά λάθη και ατυχήματα, είναι σημαντικό να διασφαλίσετε ότι όλα τα άτομα που χρησιμοποιούν τη συσκευή είναι πλήρως εξοικειωμένα με τη λειτουργία και τα χαρακτηριστικά ασφαλείας της. Φυλάξτε αυτές τις οδηγίες και βεβαιωθείτε ότι συνοδεύουν τη συσκευή σε περίπτωση μετακίνησης ή πώλησής της, ούτως ώστε όλοι όσοι θα τη χρησιμοποιούν καθ' όλη τη διάρκεια του κύκλου ζωής της να ενημερώνονται σωστά για τη χρήση και την ασφαλή λειτουργία της.

Για τη διασφάλιση της ζωής και της περιουσίας, τηρείτε τις προφυλάξεις που περιέχονται σε αυτές τις οδηγίες χρήσης, καθώς ο κατασκευαστής δεν φέρει ευθύνη για ζημιές που ενδέχεται να προκληθούν λόγω παράλειψης.

### **Ασφάλεια παιδιών και ευάλωτων ατόμων**

- Αυτή η συσκευή μπορεί να χρησιμοποιείται από παιδιά ηλικίας 8 ετών και άνω και από άτομα με μειωμένες σωματικές, αισθητηριακές ή διανοητικές ικανότητες ή έλλειψη πείρας και γνώσης, εφόσον επιβλέπονται ή έχουν λάβει οδηγίες για την ασφαλή χρήση της συσκευής και έχουν κατανοήσει τους κινδύνους που υπάρχουν.
- Η τοποθέτηση και η αφαίρεση τροφίμων σε/από αυτή τη συσκευή επιτρέπεται από παιδιά ηλικίας από 3 έως 8 ετών.
- Τα παιδιά θα πρέπει να επιβλέπονται, ώστε να διασφαλίζεται ότι δεν παίζουν με τη συσκευή.
- Οι εργασίες καθαρισμού και συντήρησης από τον χρήστη δεν θα πρέπει να πραγματοποιούνται από παιδιά, εκτός εάν είναι ηλικίας 8 ετών και άνω και βρίσκονται υπό επίβλεψη.
- Κρατήστε όλα τα υλικά συσκευασίας μακριά από παιδιά.

Υπάρχει κίνδυνος ασφυξίας.

- Για να απορρίψετε τη συσκευή, βγάλτε το φιν από την πρίζα, κόψτε το καλώδιο σύνδεσης (όσο πιο κοντά στη συσκευή μπορείτε) και αφαιρέστε την πόρτα για να αποτρέψετε τυχόν ηλεκτροπληξία ή εγκλωβισμό παιδιών που μπορεί να παίξουν με αυτή.
- Εάν αυτή η συσκευή διαθέτει μαγνητικό λάστιχο στεγανοποίησης στην πόρτα και πρόκειται να αντικαταστήσει παλαιότερη συσκευή που διαθέτει κλειδαριά με ελατήριο (μάνδαλο) στην πόρτα ή το καπάκι, φροντίστε να αχρηστεύσετε την κλειδαριά με ελατήριο προτού απορρίψετε την παλιά συσκευή. Με αυτόν τον τρόπο θα αποτραπεί ο θανάσιμος εγκλωβισμός κάποιου παιδιού.

## Γενική ασφάλεια

Διατηρήστε ελεύθερες τις οπές εξαερισμού που βρίσκονται στο περίβλημα της συσκευής ή στο ενσωματωμένο πλαίσιο αυτής απομακρύνοντας τυχόν εμπόδια.

Μη χρησιμοποιείτε μηχανικές συσκευές ή οποιαδήποτε άλλα μέσα για να επιταχύνετε τη διαδικασία απόψυξης, εκτός από αυτά που συνιστώνται από τον κατασκευαστή.

Μην προκαλείτε ζημιά στο κύκλωμα ψυκτικού υγρού.

Μη χρησιμοποιείτε άλλες ηλεκτρικές συσκευές (όπως παγωτομηχανές) μέσα σε ψυκτικές συσκευές, εκτός εάν έχουν εγκριθεί για τον σκοπό αυτό από τον κατασκευαστή.

Μην αγγίζετε τη λάμπα εάν έχει ανάψει για μεγάλο χρονικό διάστημα, επειδή μπορεί να είναι πολύ ζεστή.<sup>1</sup> Κατά την τοποθέτηση της συσκευής, βεβαιωθείτε ότι το καλώδιο ρεύματος δεν έχει εγκλωβιστεί και δεν έχει υποστεί ζημιά.

Μην τοποθετείτε φορητά πολύπριζα ή φορητά τροφοδοτικά στο πίσω μέρος της συσκευής.

- Μην αποθηκεύετε εκρηκτικές ουσίες, όπως δοχεία αεροζόλ με εύφλεκτο προωθητικό, σε αυτήν τη συσκευή.



- Το κύκλωμα ψυκτικού της συσκευής περιέχει το ψυκτικό ισοβουτένιο (R600a), ένα φυσικό αέριο με υψηλό επίπεδο περιβαλλοντικής συμβατότητας, το οποίο όμως είναι εύφλεκτο.
- Κατά τη μεταφορά και εγκατάσταση της συσκευής, βεβαιωθείτε ότι κανένα από τα εξαρτήματα του κυκλώματος ψυκτικού υγρού δεν έχει υποστεί ζημιά.
  - αποφύγετε τις γυμνές φλόγες και τις πηγές ανάφλεξης
  - αερίζετε σχολαστικά τον χώρο όπου βρίσκεται η συσκευή
- Είναι επικίνδυνο να αλλάζετε τα χαρακτηριστικά ή να τροποποιείτε αυτό το προϊόν με οποιονδήποτε τρόπο. Τυχόν ζημιά στο καλώδιο μπορεί να προκαλέσει βραχυκύκλωμα, πυρκαγιά ή/και ηλεκτροπληξία.
- Αυτή η συσκευή προορίζεται για χρήση σε οικιακές και παρόμοιες εφαρμογές όπως
  - χώροι κουζίνας προσωπικού σε καταστήματα, γραφεία και άλλους χώρους εργασίας
  - αγροικίες και από πελάτες σε ξενοδοχεία, μοτέλ και άλλους χώρους διαμονής·
  - χώροι καταλυμάτων με πρωινό·
  - τροφοδοσία και παρόμοιες εφαρμογές μη λιανικής πώλησης.

Τυχόν ηλεκτρικά εξαρτήματα (φίς, καλώδιο τροφοδοσίας, συμπιεστής κ.λπ.) πρέπει να αντικαθίστανται από πιστοποιημένο αντιπρόσωπο σέρβις ή ειδικευμένο προσωπικό σέρβις.

Ο λαμπτήρας που παρέχεται με αυτήν τη συσκευή είναι «λαμπτήρας ειδικής χρήσης» που μπορεί να χρησιμοποιηθεί μόνο με την παρεχόμενη συσκευή. Αυτή η «λάμπα ειδικής χρήσης» δεν μπορεί να χρησιμοποιηθεί για οικιακό φωτισμό.<sup>1</sup>

- Το καλώδιο τροφοδοσίας δεν πρέπει να επιμηκυνθεί.
- Φροντίστε ώστε το φίς του καλωδίου τροφοδοσίας να μη

συνθλίβεται και να μη φθείρεται από το πίσω μέρος της συσκευής. Σε περίπτωση σύνθλιψης ή φθοράς του φινιρίσματος μπορεί να προκληθεί υπερθέρμανση ή πυρκαγιά.

- Βεβαιωθείτε ότι έχετε πρόσβαση στο φινιρίσμα του καλωδίου τροφοδοσίας της συσκευής.
- Μην τραβάτε το καλώδιο τροφοδοσίας.
- Εάν η πρίζα είναι χαλαρή, μην εισαγάγετε το φινιρίσμα σε αυτή. Υπάρχει κίνδυνος ηλεκτροπληξίας ή πυρκαγιάς.
- Δεν πρέπει να χρησιμοποιείτε τη συσκευή χωρίς τη λάμπα.
- Αυτή η συσκευή είναι βαριά. Πρέπει να προσέχετε κατά τη μεταφορά της.
- Να μην αφαιρείτε ούτε να αγγίζετε αντικείμενα από το διαμέρισμα κατάψυξης εάν τα χέρια σας είναι υγρά/βρεγμένα, καθώς μπορεί να προκληθούν εκδορές ή κρυοπαγήματα στο δέρμα.
- Αποφύγετε την παρατεταμένη άμεση έκθεση της συσκευής στο ηλιακό φως.

## Καθημερινή χρήση

- Μην τοποθετείτε καυτά αντικείμενα στα πλαστικά μέρη της συσκευής.
- Τοποθετείτε τα τρόφιμα έτσι ώστε να μην έρχονται σε άμεση επαφή με το πίσω τοίχωμα.
- Κατεψυγμένα τρόφιμα που έχουν αποψυχθεί δεν πρέπει να επαναψύχονται.<sup>2</sup>
- Αποθηκεύετε τα προσυσκευασμένα κατεψυγμένα τρόφιμα σύμφωνα με τις οδηγίες του παρασκευαστή κατεψυγμένων τροφίμων.<sup>2</sup>
- Οι συστάσεις του κατασκευαστή της συσκευής σχετικά με την αποθήκευση θα πρέπει να τηρούνται αυστηρά. Ανατρέξτε στις σχετικές οδηγίες.
- Μην τοποθετείτε ανθρακούχα ή αεριούχα ποτά στο διαμέρισμα της κατάψυξης καθώς αναπτύσσεται πίεση στον

περιέκτη, η οποία μπορεί να προκαλέσει έκρηξη και κατ' επέκταση ζημιά στη συσκευή.<sup>2</sup>

- Οι γρανίτες μπορούν να προκαλέσουν κρυοπαγήματα εάν καταναλωθούν απευθείας από την κατάψυξη.<sup>2</sup>

Για να αποφύγετε τη μόλυνση των τροφίμων, παρακαλείσθε να ακολουθείτε τις παρακάτω οδηγίες.

- Το άνοιγμα της πόρτας για πολλή ώρα μπορεί να προκαλέσει σημαντική αύξηση της θερμοκρασίας στα διαμερίσματα της συσκευής.
- Καθαρίζετε τακτικά τις επιφάνειες που μπορούν να έρθουν σε επαφή με τα τρόφιμα και τα προσβάσιμα συστήματα αποστράγγισης.
- Καθαρίζετε τα δοχεία νερού εάν δεν έχουν χρησιμοποιηθεί για 48 ώρες. Ξεπλύνετε το σύστημα νερού που είναι συνδεδεμένο σε παροχή νερού εάν δεν έχει αντληθεί νερό για 5 ημέρες.
- Φυλάσσετε το ωμό κρέας και τα ωμά ψάρια σε κατάλληλα δοχεία στο ψυγείο, ώστε να μην έρχονται σε επαφή με άλλα τρόφιμα ούτε να στάζουν πάνω σε αυτά.
- Τα διαμερίσματα κατάψυξης δύο αστέρων (εφόσον η συσκευή διαθέτει) ενδείκνυνται για την αποθήκευση προκατεψυγμένων τροφίμων, την αποθήκευση ή παρασκευή παγωτού και την παρασκευή παγοκύβων.
- Τα διαμερίσματα ενός, δύο και τριών αστέρων (εφόσον η συσκευή διαθέτει) δεν είναι κατάλληλα για την κατάψυξη φρέσκων τροφίμων.
- Εάν η συσκευή παραμείνει κενή για μεγάλα χρονικά διαστήματα, απενεργοποιήστε την, κάντε απόψυξη, καθαρίστε την, στεγνώστε την και αφήστε την πόρτα ανοιχτή, ώστε να αποτρέψετε την ανάπτυξη μυκήτων στο εσωτερικό της.

## Φροντίδα και καθαρισμός

- Πριν από τη συντήρηση, απενεργοποιήστε τη συσκευή και αποσυνδέστε το καλώδιο τροφοδοσίας από την πρίζα.

- Μην καθαρίζετε τη συσκευή με μεταλλικά αντικείμενα.
- Μη χρησιμοποιείτε αιχμηρά αντικείμενα για την αφαίρεση πάγου από τη συσκευή. Χρησιμοποιήστε ένα πλαστικό ξέστρο.<sup>2</sup>
- Εξετάστε προσεκτικά τη σωλήνωση αποστράγγισης του ψυγείου για αποψυγμένο νερό. Εάν είναι απαραίτητο, καθαρίστε τη σωλήνωση αποστράγγισης. Σε περίπτωση έμφραξης της σωλήνωσης αποστράγγισης, θα συγκεντρωθεί νερό στο κάτω μέρος της συσκευής.<sup>3</sup>

## Εγκατάσταση

- Για την ηλεκτρική σύνδεση, ακολουθήστε προσεκτικά τις οδηγίες που δίνονται στις σχετικές παραγράφους.
- Αφαιρέστε τη συσκευή από τη συσκευασία και ελέγξτε την για τυχόν ζημιές.
- Μη συνδέετε τη συσκευή αν φέρει ζημιές. Αναφέρετε αμέσως πιθανές ζημιές στο κατάστημα από το οποίο την αγοράσατε. Σε αυτήν την περίπτωση, φυλάξτε τη συσκευασία.
- Συνιστάται να περιμένετε τουλάχιστον τέσσερις ώρες προτού συνδέσετε τη συσκευή, μέχρι το λάδι να επιστρέψει στον συμπιεστή.
- Πρέπει να υπάρχει επαρκής κυκλοφορία αέρα γύρω από τη συσκευή, ειδάλλως προκαλείται υπερθέρμανση. Προκειμένου να εξασφαλιστεί ο επαρκής αερισμός της συσκευής, ακολουθήστε τις οδηγίες που σχετίζονται με την εγκατάσταση.
- Εφόσον είναι δυνατό, τα διαχωριστικά στηρίγματα του προϊόντος θα πρέπει να τοποθετούνται σε τοίχο προκειμένου να αποφευχθεί η επαφή ή το κράτημα μερών της συσκευής (συμπιεστή, συμπυκνωτή) και να προληφθεί πιθανό έγκαυμα.
- Η συσκευή δεν πρέπει να τοποθετείται κοντά σε θερμαντικά σώματα ή κουζίνες.

- Βεβαιωθείτε ότι το φιντ του καλωδίου τροφοδοσίας είναι προσβάσιμο μετά την εγκατάσταση της συσκευής.

## Σέρβις

- Τυχόν ηλεκτρολογικές εργασίες που απαιτούνται κατά το σέρβις της συσκευής θα πρέπει να εκτελούνται από ειδικευμένο ηλεκτρολόγο ή αρμόδιο πρόσωπο.
- Το σέρβις αυτού του προϊόντος πρέπει να εκτελείται από εξουσιοδοτημένο Κέντρο Σέρβις και να χρησιμοποιούνται μόνο γνήσια ανταλλακτικά.

## Εξοικονόμηση ενέργειας

- Μην τοποθετείτε καυτό φαγητό στη συσκευή.
- Μην στοιβάζετε τα τρόφιμα κοντά το ένα στο άλλο, καθώς με αυτόν τον τρόπο εμποδίζεται η κυκλοφορία του αέρα.
- Βεβαιωθείτε ότι τα τρόφιμα δεν αγγίζουν το πίσω μέρος του(των) διαμερίσματος(-ων).
- Σε περίπτωση διακοπής ρεύματος, μην ανοίγετε την(τις) πόρτα(-ες).
- Μην ανοίγετε την(τις) πόρτα(-ες) συχνά.
- Μην κρατάτε την(τις) πόρτα(-ες) ανοιχτή(-ές) για πολύ μεγάλο χρονικό διάστημα.
- Μην ρυθμίζετε τον θερμοστάτη σε υπερβολικά χαμηλές θερμοκρασίες.
- Όλα τα εξαρτήματα, όπως συρτάρια και ράφια πόρτας, θα πρέπει να παραμένουν στη θέση τους προκειμένου να καταναλώνεται λιγότερη ενέργεια.

<sup>1</sup> Εάν ο θάλαμος διαθέτει φωτισμό.

<sup>2</sup> Εάν υπάρχει διαμέρισμα κατάψυξης.

<sup>3</sup> Εάν υπάρχει διαμέρισμα αποθήκευσης φρέσκων τροφίμων.

# ΕΠΙΣΚΟΠΗΣΗ

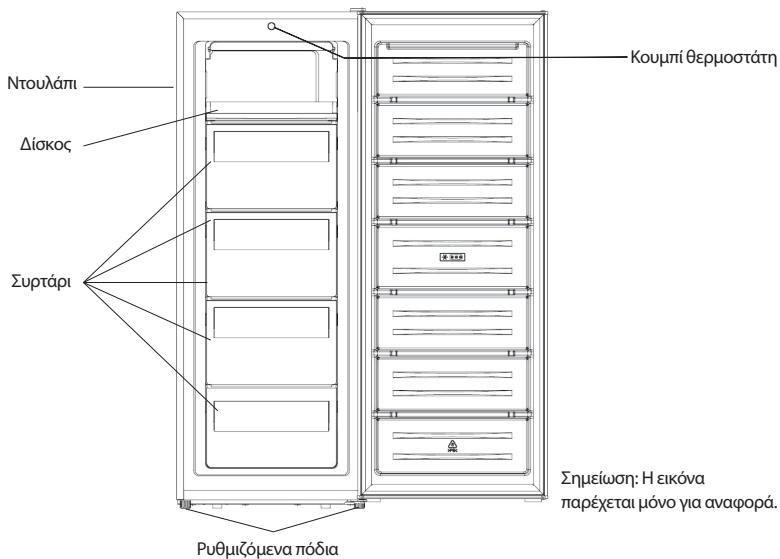

# ΑΝΑΣΤΡΟΦΗ ΦΟΡΑΣ ΠΟΡΤΑΣ

Απαιτούμενο εργαλείο: Κατσαβίδι Phillips, κατσαβίδι με επίπεδη μύτη, εξαγωνικό κλειδί.

- Βεβαιωθείτε ότι η συσκευή έχει αποσυνδεθεί από την τροφοδοσία και ότι είναι άδεια.
- Για την αφαίρεση της πόρτας, η συσκευή πρέπει να γείρει προς τα πίσω. Θα πρέπει να στηρίξετε τη μονάδα σε κάτι στέρεο, ώστε να μη γλιστρήσει κατά τη διαδικασία αναστροφής της πόρτας.
- Όλα τα εξαρτήματα που αφαιρέθηκαν πρέπει να φυλαχτούν για την επανατοποθέτηση της πόρτας.
- Μην τοποθετείτε τη συσκευή οριζόντιως, διότι μπορεί να προκληθεί ζημιά στο σύστημα ψυκτικού.
- Συνιστάται η συναρμολόγηση της μονάδας να γίνεται από 2 άτομα.
- Αυτή η ψυκτική συσκευή δεν προορίζεται για χρήση ως εντοιχίζομενη μονάδα.

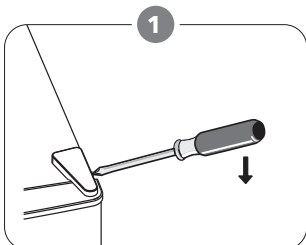

Αφαιρέστε το κάλυμμα του επάνω δεξιού μεντεσέ.

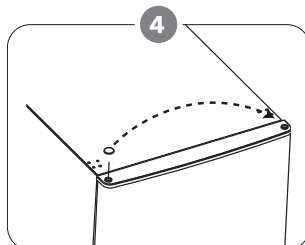

Μετακινήστε το κάλυμμα των οπών του μεντεσέ από την αριστερή στη δεξιά πλευρά. Στη συνέχεια, αφαιρέστε την επάνω πόρτα και τοποθετήστε την σε μια επιφάνεια καλυμμένη με ύφασμα για να αποφύγετε τις γρατσοεινιές.

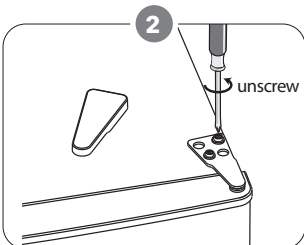

Ξεβιδώστε τις βίδες. Στη συνέχεια, αφαιρέστε το υποστήριγμα του μεντεσέ.

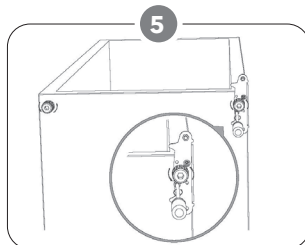

Ξεβιδώστε τον μεντεσέ της κάτω πλευράς. Κατόπιν, αφαιρέστε τα ρυθμιζόμενα πόδια και από τις δύο πλευρές.

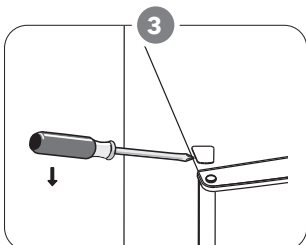

Αφαιρέστε το επάνω αριστερά βιδωτό κάλυμμα.

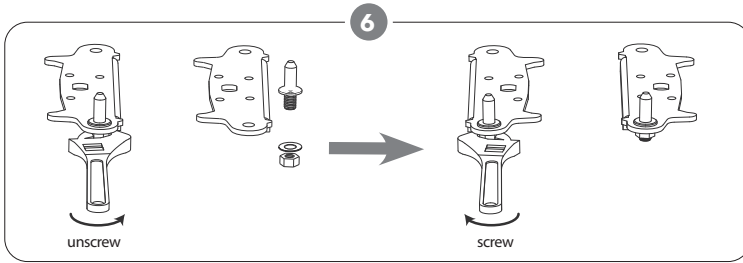

Ξεβιδώστε και αφαιρέστε τον κάτω πείρο του μεντεσέ, αναποδογυρίστε τον βραχίονα και επανατοποθετήστε τον.

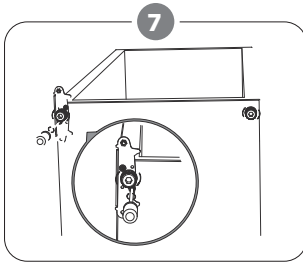

Επανατοποθετήστε τον βραχίονα βιδώνοντας τον πείρο του κάτω μεντεσέ. Αντικαταστήστε και τα δύο ρυθμιζόμενα πόδια.

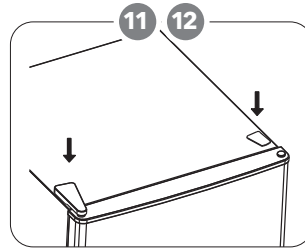

11. Τοποθετήστε το κάλυμμα του μεντεσέ και βιδώστε το.

12. Με τις πόρτες κλειστές, βεβαιωθείτε ότι οι πόρτες είναι ευθυγραμμισμένες οριζόντια και κατακόρυφα και ότι το λάστιχο εφαρμόζει σε όλες τις πλευρές πριν σφίξετε τελικά τον κάτω μεντεσέ. Ρυθμίστε εκ νέου τα πόδια οριζοντίωσης όπως πρέπει.

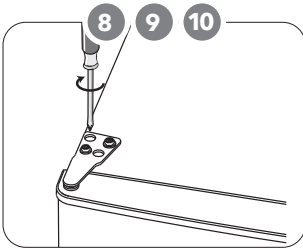

8. Επανατοποθετήστε την επάνω πόρτα στη θέση της. Βεβαιωθείτε ότι η πόρτα είναι ευθυγραμμισμένη οριζόντια και κάθετα έτσι ώστε το λάστιχο να εφαρμόζει σε όλες τις πλευρές, προτού σφίξετε τον επάνω μεντεσέ.

9. Τοποθετήστε τον μεντεσέ και βιδώστε τον στο επάνω μέρος της μονάδας.

10. Χρησιμοποιήστε ένα εξαγωνικό κλειδί για να σφίξετε τις βίδες, εάν είναι απαραίτητο.

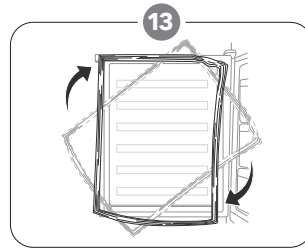

Αφαιρέστε τα λάστιχα στεγανοποίησης της πόρτας του ψυγείου και της κατάψυξης και στη συνέχεια επανατοποθετήστε τα, αφού πρώτα τα περιστρέψετε.



## ΕΓΚΑΤΑΣΤΑΣΗ

Εγκαταστήστε την εξωτερική λαβή της πόρτας (εάν υπάρχει εξωτερική λαβή)

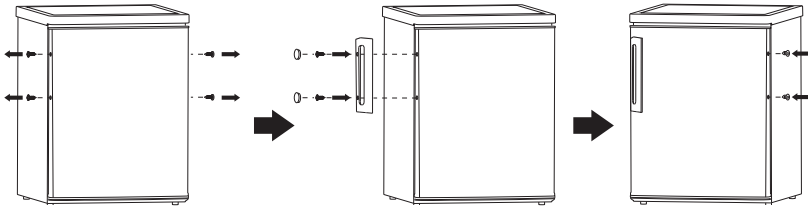

### Απαιτούμενος χώρος

- Εξασφαλίστε αρκετό χώρο ώστε η πόρτα να μπορεί να ανοίξει.
- Συνιστάται να διατηρείτε κενό τουλάχιστον 0 mm στις δύο πλευρές.

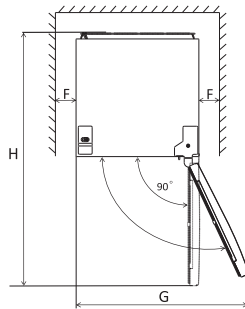
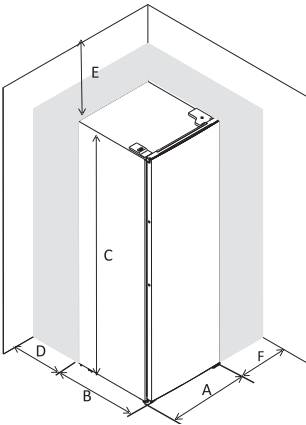

A	550
B	580
C	1420
D	ελάχ.=50
E	ελάχ.=50
F	ελάχ.=50
G	960
H	1130
I	135°

### Οριζοντίωση της συσκευής

Για να γίνει αυτό, ρυθμίστε τα δύο πόδια οριζοντίωσης στο μπροστινό μέρος της μονάδας. Αν η συσκευή δεν είναι επίπεδη, τα μαγνητικά λάστιχα δεν θα ευθυγραμμιστούν και δεν θα καλύψουν σωστά τις πόρτες.

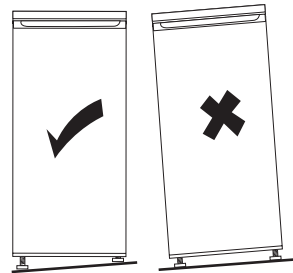

## Τοποθέτηση

Εγκαταστήστε τη συσκευή σε θέση όπου η θερμοκρασία περιβάλλοντος αντιστοιχεί στην κλιματική κλάση που αναφέρεται στον πίνακα καταλληλότητας της συσκευής: Για ψυκτικές συσκευές με κλιματική κλάση:

- εκτεταμένη εύκρατη: αυτή η ψυκτική συσκευή προορίζεται για χρήση σε θερμοκρασίες περιβάλλοντος που κυμαίνονται από 10 °C έως 32 °C (SN)-
- εύκρατη: αυτή η ψυκτική συσκευή προορίζεται για χρήση σε θερμοκρασίες περιβάλλοντος που κυμαίνονται από 16 °C έως 32 °C (N)-
- υποτροπική: αυτή η ψυκτική συσκευή προορίζεται για χρήση σε θερμοκρασίες περιβάλλοντος που κυμαίνονται από 16 °C έως 38 °C (ST)-
- τροπική: αυτή η ψυκτική συσκευή προορίζεται για χρήση σε θερμοκρασίες περιβάλλοντος που κυμαίνονται από 16 °C έως 43 °C (T)-

## Τοποθεσία

Η συσκευή θα πρέπει να εγκατασταθεί μακριά από πηγές θερμότητας, όπως θερμαντικά σώματα, λέβητες, άμεσο ηλιακό φως κ.λπ. Βεβαιωθείτε ότι δεν παρεμποδίζεται η ελεύθερη κυκλοφορία του αέρα στο πίσω μέρος του θαλάμου προκειμένου να εξασφαλιστεί τη βέλτιστη απόδοση της συσκευής. Εάν η συσκευή τοποθετηθεί κάτω από αναρτημένη μονάδα τοίχου, πρέπει να υπάρχει ελάχιστη απόσταση 100 mm μεταξύ του άνω μέρους του θαλάμου και της επίτοιχης

συσκευής. Ωστόσο, η συσκευή ιδανικά δεν θα πρέπει να τοποθετείται κάτω από αναρτημένες συσκευές τοίχου. Η ακριβής ευθυγράμμιση εξασφαλίζεται με ένα ή περισσότερα ρυθμιζόμενα πόδια στη βάση του θαλάμου.

Αυτή η ψυκτική συσκευή δεν προορίζεται για χρήση ως εντοιχισμένη μονάδα.



### ΠΡΟΕΙΔΟΠΟΙΗΣΗ!

Πρέπει να είναι δυνατή η αποσύνδεση της συσκευής από την παροχή ρεύματος. Για τον λόγο αυτό, το φως πρέπει να είναι εύκολα προσβάσιμο μετά την εγκατάστασή.

## Ηλεκτρολογική σύνδεση

Προτού συνδέσετε το φως, βεβαιωθείτε ότι η τάση και η συχνότητα που αναγράφονται στην πινακίδα χαρακτηριστικών αντιστοιχούν στην οικιακή παροχή ρεύματος. Η συσκευή χρειάζεται γείωση. Το φως του καλωδίου τροφοδοσίας παρέχεται με επαφή για τον σκοπό αυτό. Εάν η πρίζα δεν είναι γειωμένη, συνδέστε τη συσκευή σε χωριστή γείωση σύμφωνα με τους ισχύοντες κανονισμούς, αφού συμβουλευτείτε έναν εξειδικευμένο ηλεκτρολόγο. Ο κατασκευαστής δεν φέρει καμία ευθύνη σε περίπτωση μη τήρησης των παραπάνω προφυλάξεων ασφαλείας. Αυτή η συσκευή συμμορφώνεται με τις οδηγίες ΕΚ.

## ΚΑΘΗΜΕΡΙΝΗ ΧΡΗΣΗ

### Πρώτη χρήση

#### Καθαρισμός του εσωτερικού

Προτού χρησιμοποιήσετε τη συσκευή για πρώτη φορά, πλύνετε το εσωτερικό της και όλα τα εξαρτήματα που βρίσκονται σε αυτό με χλιαρό νερό και σαπούνι με ουδέτερο pH προκειμένου να εξουδετερωθεί η χαρακτηριστική μυρωδιά που έχουν τα ολοκαίνουργια προϊόντα. Στη συνέχεια, στεγνώστε καλά.

**ΣΗΜΑΝΤΙΚΟ** Μη χρησιμοποιείτε απορρυπαντικά ή λειαντικές σκόνες, καθώς μπορεί να καταστρέψουν το φινιρίσμα.

### Ρύθμιση θερμοκρασίας

Συνδέστε τη συσκευή σας στην πρίζα. Η εσωτερική θερμοκρασία ελέγχεται από έναν θερμοστάτη. Υπάρχουν 3 ρυθμίσεις **MIN**, **NORMAL** και **MAX**. Το MIN είναι η θερμότερη και το MAX η ψυχρότερη ρύθμιση. Η συσκευή ενδέχεται να μη λειτουργεί υπό τη σωστή θερμοκρασία, εάν βρίσκεται σε ιδιαίτερα ζεστό περιβάλλον ή εάν ανοίγετε συχνά την πόρτα.

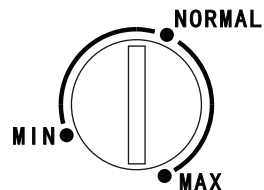

## Συμβουλές για τη συντήρηση τροφίμων

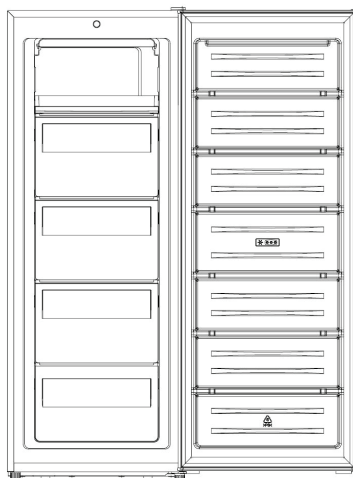

### Χώρος κατάψυξης

- Τοποθετήστε το παγωτό, τα κατεψυγμένα φρούτα, τα κατεψυγμένα ψημένα τρόφιμα στον επάνω δίσκο. Εδώ, η θερμοκρασία είναι υψηλότερη.
- Τοποθετήστε κατεψυγμένα λαχανικά, κομμένες πατάτες στα δύο μεσαία συρτάρια.
- Τοποθετήστε ωμό κρέας, πουλερικά, ψάρια στα κάτω συρτάρια.

### Κατάψυξη φρέσκων τροφίμων

- Το διαμέρισμα της κατάψυξης είναι κατάλληλο για την κατάψυξη φρέσκων τροφίμων και την αποθήκευση κατεψυγμένων τροφίμων και τροφίμων βαθιάς κατάψυξης για μεγάλο χρονικό διάστημα.
- Τοποθετήστε στο διαμέρισμα κατάψυξης τα φρέσκα τρόφιμα που πρόκειται να καταψυχθούν.
- Η μέγιστη ποσότητα τροφίμων που μπορούν να καταψυχθούν σε 24 ώρες ορίζεται στην ετικέτα ονομαστικών χαρακτηριστικών.

- Η διαδικασία κατάψυξης διαρκεί 24 ώρες: σε αυτό το διάστημα μην προσθέτετε άλλα τρόφιμα για κατάψυξη.

### Απόψυξη

- Τα βαθιάς κατάψυξης ή κατεψυγμένα τρόφιμα μπορούν, προτού καταναλωθούν, να αποψυχθούν στο ψυγείο ή
- σε θερμοκρασία δωματίου, ανάλογα με τον διαθέσιμο χρόνο για αυτή τη διαδικασία.
- Τα μικρά τεμάχια μπορούν να μαγειρευτούν ακόμη και κατεψυγμένα, απευθείας από την κατάψυξη. Σε αυτήν την περίπτωση, το μαγείρεμα θα διαρκέσει περισσότερο.

### Παγοθήκη

- Αυτή η συσκευή μπορεί να διαθέτει μία ή περισσότερες παγοθήκες για την παραγωγή πάγου.

## Χρήσιμες υποδείξεις και συμβουλές

### Υποδείξεις για την κατάψυξη τροφίμων

Ακολουθούν ορισμένες σημαντικές συμβουλές που θα σας βοηθήσουν να αξιοποιείτε στο έπακρο τη διαδικασία κατάψυξης:

- Η μέγιστη ποσότητα τροφίμων που μπορούν να καταψυχθούν σε 24 ώρες αναγράφεται στην ετικέτα ονομαστικών χαρακτηριστικών.
- Η διαδικασία κατάψυξης διαρκεί 24 ώρες. Σε αυτό το διάστημα δεν πρέπει να προστεθούν επιπλέον τρόφιμα που πρόκειται να καταψυχθούν.
- Καταψύξτε μόνο υψηλής ποιότητας, φρέσκα και καλά καθαρισμένα τρόφιμα.

- Χωρίστε τα τρόφιμα σε μικρές μερίδες για να μπορέσουν να καταψυχθούν γρήγορα και πλήρως και στη συνέχεια να μπορείτε να ξεπαγώνετε μόνο την ποσότητα που χρειάζεστε.
- Τυλίξτε τα τρόφιμα σε αλουμινοχαρτό ή μεμβράνη από πολυαιθυλένιο και βεβαιωθείτε ότι οι συσκευασίες είναι αεροστεγώς κλεισμένες.
- Μην αφήνετε φρέσκα, μη κατεψυγμένα τρόφιμα να έρχονται σε επαφή με τρόφιμα που είναι ήδη κατεψυγμένα. Με αυτόν τον τρόπο αποφεύγεται η αύξηση της θερμοκρασίας των τελευταίων.
- Τα άπαχα τρόφιμα αποθηκεύονται καλύτερα και για

μεγαλύτερο διάστημα από ο,τι τα λιπαρά. Το αλάτι μειώνει τη διάρκεια αποθήκευσης των τροφίμων.

- Οι γρανίτες, εάν καταναλωθούν αμέσως μόλις βγουν από το διαμέρισμα κατάψυξης, ενδέχεται να προκαλέσουν κρουπαγήματα στα δέρμα.
- Συνιστάται να αναγράφεται σε κάθε μεμονωμένη συσκευασία την ημερομηνία τοποθέτησης στην κατάψυξη, ώστε να γνωρίζετε πόσος καιρός έχει περάσει από την αποθήκευσή της.
- Συνιστάται να αναγράφεται σε κάθε μεμονωμένη συσκευασία την ημερομηνία τοποθέτησης στην κατάψυξη, ώστε να γνωρίζετε πόσος καιρός έχει περάσει από την αποθήκευσή της.
- Καταψύξτε το κρέας, τα πουλερικά και τα ψάρια, ωμά ή παρασκευασμένα, σε μερίδες κατάλληλες για το σπύτι και ξεπαγώστε τα αργότερα στο ψυγείο. Βεβαιωθείτε ότι το κρέας, για παράδειγμα, δεν είναι βυθισμένο στο υγρό που δημιουργείται κατά την απόψυξή του.
- Καταψύξτε τα φρέσκα και τα παρασκευασμένα τρόφιμα, χωρίς υγρασία και χωρίς καρυκεύματα. Τα ανάλατα τρόφιμα έχουν μεγαλύτερη διάρκεια ζωής.

- Αφήστε τα παρασκευασμένα τρόφιμα να κρυσώσουν πριν τα καταψύξετε. Έτσι, όχι μόνο εξοικονομείται ενέργεια, αλλά αποτρέπεται και ο σχηματισμός υπερβολικής ποσότητας πάγου μέσα στον καταψύκτη.

#### Φύλαξη κατεψυγμένων τροφίμων

- Κατά την πρώτη εκκίνηση ή ύστερα από μια περίοδο εκτός λειτουργίας, προτού τοποθετήσετε τρόφιμα στο εσωτερικό της συσκευής, αφήστε την να λειτουργήσει τουλάχιστον 2 ώρες στην υψηλότερη ρύθμιση.
- **Σημαντικό!** Σε περίπτωση κατά λάθος απόψυξης, για παράδειγμα σε περίπτωση διακοπής ρεύματος για χρονικό διάστημα μεγαλύτερο από την τιμή που αναγράφεται στον πίνακα τεχνικών χαρακτηριστικών, στην ενότητα «χρόνος αύξησης θερμοκρασίας», τα τρόφιμα που ξεπαγώσαν πρέπει να καταναλωθούν γρήγορα ή να μαγειρευτούν αμέσως και στη συνέχεια να καταψυχθούν εκ νέου (μετά το μαγείρεμα).

#### ΠΡΟΣΟΧΗ!

Η συσκευή ενδέχεται να μην λειτουργεί σωστά εάν η θερμοκρασία περιβάλλοντος είναι υψηλότερη ή χαμηλότερη από τις προβλεπόμενες οριακές τιμές για μεγάλο χρονικό διάστημα. Η θερμοκρασία μπορεί να αυξηθεί στους χώρους ψύξης και κατάψυξης, γεγονός που μπορεί να προκαλέσει ταχύτερη αλλοίωση των τροφίμων που φυλάσσονται εκεί.

Πάντοτε να βεβαιώνετε ότι διατηρείται η προβλεπόμενη θερμοκρασία περιβάλλοντος. Αυτό το ψυγείο έχει σχεδιαστεί για χρήση σε θερμοκρασία περιβάλλοντος από +16°C έως +38°C.

Προτεινόμενη ρύθμιση της θερμοκρασίας.

### Προτεινόμενη ρύθμιση της θερμοκρασίας

Θερμοκρασία περιβάλλοντος	Διαμέρισμα κατάψυξης	Διαμέρισμα ψύξης
Ζεστός αέρας		/
Φυσιολογικές συνθήκες		/
Κρύο		/

Οι παραπάνω πληροφορίες αποτελούν συστάσεις προς τους χρήστες για τη ρύθμιση της θερμοκρασίας.

## Επιπτώσεις στη συντήρηση των τροφίμων

- Στη συνιστώμενη ρύθμιση, ο ιδανικός χρόνος φύλαξης στην κατάψυξη δεν πρέπει να υπερβαίνει τους 1-3 μήνες.
- Ο ιδανικός χρόνος φύλαξης μπορεί να μειωθεί αν γίνουν άλλες ρυθμίσεις.

## Υποδείξεις για τη φύλαξη κατεψυγμένων τροφίμων

Για να εξασφαλίσετε τη βέλτιστη απόδοση της συσκευής, θα πρέπει:

- Να βεβαιωθείτε ότι τα τρόφιμα που διατίθενται κατεψυγμένα ήταν αποθηκευμένα σε κατάλληλες συνθήκες από τον λιανοπωλητή.
- Να διασφαλίσετε ότι τα κατεψυγμένα τρόφιμα μεταφέρονται από το κατάστημα τροφίμων στην κατάψυξη όσο το δυνατόν πιο σύντομα.
- Μην ανοίγετε συχνά την πόρτα και μην την αφήνετε ανοιχτή περισσότερο από όσο είναι απολύτως απαραίτητο.
- Μόλις αποψυχθούν, τα τρόφιμα αλλοιώνονται γρήγορα και δεν μπορούν να επαναψυχθούν.
- Μην υπερβαίνετε την περίοδο αποθήκευσης που υποδεικνύεται από τον παρασκευαστή των τροφίμων.

## Καθαρισμός

Για λόγους υγιεινής, το εσωτερικό της συσκευής, συμπεριλαμβανομένων των εξαρτημάτων του, πρέπει να καθαρίζεται τακτικά.

### ! ΠΡΟΣΟΧΗ!

Η συσκευή δεν πρέπει να είναι συνδεδεμένη στο δίκτυο παροχής ηλεκτρικού ρεύματος κατά τον καθαρισμό. Κίνδυνος ηλεκτροπληξίας! Πριν από τον καθαρισμό, απενεργοποιήστε τη συσκευή και αποσυνδέστε το φως από την ηλεκτρική πρίζα. Εναλλακτικά, απενεργοποιήστε ή κατεβάστε τον διακόπτη ή την ασφάλεια. Μην χρησιμοποιείτε ατμοκαθαριστή για να καθαρίσετε τη συσκευή. Ενδέχεται να συσσωρευτεί υγρασία σε ηλεκτρικά εξαρτήματα. Υπάρχει κίνδυνος

ηλεκτροπληξίας! Οι καυτοί ατμοί μπορούν να προκαλέσουν βλάβη στα πλαστικά μέρη. Η συσκευή πρέπει να στεγνώσει πλήρως προτού τεθεί πάλι σε λειτουργία.

**Σημαντικό!** Τα αιθέρια έλαια και οι οργανικοί διαλύτες μπορούν να διαβρώσουν τα πλαστικά μέρη, π.χ. χυμός λεμονιού ή χυμός από φλούδα πορτοκαλιού, βουτυρικό οξύ, καθαριστικό που περιέχει οξικό οξύ.

- Μην αφήνετε τέτοιες ουσίες να έρθουν σε επαφή με τα μέρη της συσκευής.
- Μην αφήνετε τέτοιες ουσίες να έρθουν σε επαφή με τα μέρη της συσκευής. Μην χρησιμοποιείτε λιπαντικά καθαριστικά.
- Αφαιρέστε τα τρόφιμα από την κατάψυξη. Καλύψτε και αποθηκεύστε τα σε δροσερό μέρος.
- Απενεργοποιήστε τη συσκευή και αποσυνδέστε το φως από την ηλεκτρική πρίζα, ή απενεργοποιήστε ή κατεβάστε τον διακόπτη ή την ασφάλεια.
- Καθαρίστε τη συσκευή και τα εσωτερικά εξαρτήματά της με ένα πανί και χλιαρό νερό. Αφού την καθαρίσετε, περάστε την με ένα πανί βρεγμένο με γλυκό νερό και στεγνώστε την.
- Μόλις στεγνώσει πλήρως, θέστε τη συσκευή πάλι σε λειτουργία.

## Απόψυξη του καταψύκτη

Το διαμέρισμα της κατάψυξης θα καλυφθεί προσδευτικά με πάγο. Αυτός θα πρέπει να αφαιρεθεί. Μην χρησιμοποιείτε ποτέ αιχμηρά μεταλλικά εργαλεία για να ξύσετε τον πάγο από τον εξαεμιστή, καθώς μπορεί να προκαλέσετε βλάβη.

Ωστόσο, όταν στην εσωτερική επένδυση σχηματίζεται ένα πολύ παχύ στρώμα πάγου, πρέπει να γίνει πλήρης απόψυξη με τον τρόπο που περιγράφεται παρακάτω:

- Βγάλτε το φως του καλωδίου τροφοδοσίας από την πρίζα.
- Αφαιρέστε όλα τα αποθηκευμένα τρόφιμα, τυλίξτε τα σε πολλές στρώσεις εφημερίδων και τοποθετήστε τα σε δροσερό μέρος.
- Κρατήστε την πόρτα ανοιχτή και τοποθετήστε μια λεκάνη κάτω από τη συσκευή για να συλλέξει το νερό της απόψυξης.
- Όταν ολοκληρωθεί η απόψυξη, στεγνώστε καλά το εσωτερικό της συσκευής.
- Επανασυνδέστε το φως στην πρίζα για να λειτουργήσετε ξανά τη συσκευή.

# ΑΝΤΙΜΕΤΩΠΙΣΗ ΠΡΟΒΛΗΜΑΤΩΝ

## ! ΠΡΟΣΟΧΗ!

Πριν από την αντιμετώπιση οποιουδήποτε προβλήματος, αποσυνδέστε το καλώδιο τροφοδοσίας. Για την αντιμετώπιση προβλημάτων που δεν περιλαμβάνονται σε αυτό το εγχειρίδιο, πρέπει να απευθυνθείτε σε εξειδικευμένο ηλεκτρολόγο ή άλλο αρμόδιο πρόσωπο.

**ΣΗΜΑΝΤΙΚΟ!** Στο πλαίσιο της φυσιολογικής χρήσης της συσκευής ακούγονται ορισμένοι ήχοι (συμπειστής, κυκλοφορία του ψυκτικού υγρού).

Πρόβλημα	Πιθανή αιτία	Λύση
Η συσκευή δεν λειτουργεί	Το φις του καλωδίου τροφοδοσίας δεν είναι στην πρίζα ή είναι χαλαρό	Συνδέστε το φις του καλωδίου τροφοδοσίας στην πρίζα.
	Η ασφάλεια έχει καεί ή είναι ελαττωματική.	Ελέγξτε την ασφάλεια και αντικαταστήστε την εάν είναι απαραίτητο.
	Η πρίζα είναι ελαττωματική.	Οι δυσλειτουργίες της πρίζας επισκευάζονται από ηλεκτρολόγο.
Η συσκευή καταψύχει υπερβολικά	Η θερμοκρασία έχει ρυθμιστεί στο πάρα πολύ κρύο ή η συσκευή λειτουργεί στη ρύθμιση <b>MAX</b> .	Γυρίστε προσωρινά τον επιλογέα ρύθμισης θερμοκρασίας σε θερμότερη ρύθμιση.
	Η θερμοκρασία δεν έχει ρυθμιστεί σωστά.	Ανατρέξτε στην αρχική ενότητα «Ρύθμιση θερμοκρασίας».
Τα τρόφιμα δεν έχουν καταψυχθεί επαρκώς	Η πόρτα παρέμεινε ανοιχτή για μεγάλο χρονικό διάστημα.	Ανοίξτε την πόρτα μόνο για όσο χρόνο είναι απαραίτητο.
	Μεγάλη ποσότητα ζεστού φαγητού τοποθετήθηκε στη συσκευή εντός των τελευταίων 24 ωρών.	Γυρίστε προσωρινά τον περιστροφικό διακόπτη ρύθμισης θερμοκρασίας σε ψυχρότερη ρύθμιση.
	Η συσκευή βρίσκεται κοντά σε πηγή θερμότητας.	Ανατρέξτε στην ενότητα «Θέση εγκατάστασης».
Έντονη συσώρευση πάγου στο λάστιχο της πόρτας	Το λάστιχο της πόρτας δεν εφαρμόζει αεροστεγώς.	Ζεστάνετε προσεκτικά τα μη στεγανά τμήμα του λάστιχου της πόρτας με ένα σεσουάρ μαλλιών (σε δροσερό περιβάλλον). Παράλληλα, πιέστε το ζεσταμένο λάστιχο της πόρτας με το χέρι για να εφαρμόσει σωστά
Αουρήθιστοι ήχοι	Η συσκευή δεν είναι ευθυγραμμισμένη στο επίπεδο.	Ρυθμίστε ξανά τα πόδια.
	Η συσκευή αγγίζει τον τοίχο ή άλλα αντικείμενα.	Μετακινήστε ελαφρώς τη συσκευή.
	Ένα εξάρτημα, π.χ. ένας σωλήνας, στο πίσω μέρος της συσκευής αγγίζει ένα άλλο μέρος της συσκευής ή τον τοίχο.	Εάν είναι απαραίτητο, λυγίστε προσεκτικά το εξάρτημα ώστε να μετακινηθεί.

Εάν η δυσλειτουργία παρουσιαστεί ξανά, επικοινωνήστε με το Κέντρο Σέρβις. Αυτά τα δεδομένα είναι απαραίτητα για τη γρήγορη και σωστή εξυπηρέτησή σας. Καταχωρίστε τα απαραίτητα δεδομένα εδώ, ανατρέξτε στην ετικέτα ονομαστικών χαρακτηριστικών.

## Προστασία του περιβάλλοντος

 Αυτή η συσκευή δεν περιέχει, ούτε στο κύκλωμα ψυκτικού υγρού ούτε στα μονωτικά υλικά, αέρια που θα μπορούσαν να καταστρέψουν το στρώμα του όζοντος. Η συσκευή δεν πρέπει να απορρίπτεται μαζί με αστικά απόβλητα και απορρίμματα. Ο μονωτικός αφρός περιέχει εύφλεκτα αέρια: η συσκευή απορρίπτεται σύμφωνα με τους κανονισμούς για τις συσκευές, τους οποίους μπορείτε να λάβετε από τις τοπικές αρχές. Αποφύγετε να προκαλέσετε ζημιά στη μονάδα ψύξης, ιδίως στον εναλλάκτη θερμότητας. Τα υλικά που χρησιμοποιούνται σε αυτήν τη συσκευή και φέρουν το σύμβολο ♻ είναι ανακυκλώσιμα.

 Αυτό το σύμβολο στο προϊόν ή στη συσκευασία του υποδεικνύει ότι το συγκεκριμένο προϊόν δεν πρέπει να απορρίπτεται ως οικιακό απόβλητο. Αντιθέτως, θα πρέπει να μεταφερθεί σε κατάλληλο σημείο συλλογής για την ανακύκλωση ηλεκτρικού και ηλεκτρονικού εξοπλισμού. Φροντίζοντας για την ορθή απόρριψη του προϊόντος αυτού, συμβάλλετε στην αποτροπή πιθανών αρνητικών επιπτώσεων στο περιβάλλον και την ανθρώπινη υγεία, οι οποίες ενδέχεται, σε αντίθετη περίπτωση, να προκύψουν από την ακατάλληλη απόρριψη αυτού του προϊόντος. Για αναλυτικότερες πληροφορίες σχετικά με την ανακύκλωση αυτού του προϊόντος, επικοινωνήστε με το δημοτικό συμβούλιο, την υπηρεσία αποκομιδής οικιακών απορριμμάτων της περιοχής σας ή το κατάστημα από το οποίο αγοράσατε το προϊόν.

### Υλικά συσκευασίας

Τα υλικά που φέρουν το σύμβολο είναι ανακυκλώσιμα. Απορρίψτε τη συσκευασία σε κατάλληλο κάδο συλλογής για ανακύκλωση.

## Απόρριψη της συσκευής

1. Αποσυνδέστε το φιλτράρισμα του καλωδίου τροφοδοσίας από την πρίζα.
2. Κόψτε το καλώδιο τροφοδοσίας και απορρίψτε το.



### ΠΡΟΕΙΔΟΠΟΙΗΣΗ!

Κατά τη χρήση, συντήρηση και απόρριψη της συσκευής, δώστε προσοχή σε ένα σύμβολο παρόμοιο με αυτό που απεικονίζεται στα αριστερά, το οποίο βρίσκεται στο πίσω μέρος της συσκευής (πίσω πλαίσιο ή συμπιεστής) και έχει κίτρινο ή πορτοκαλί χρώμα.

Είναι σύμβολο προειδοποίησης για τον κίνδυνο πυρκαγιάς. Στους σωλήνες ψυκτικού υγρού και στον συμπιεστή υπάρχουν εύφλεκτα υλικά. Κατά τη χρήση, το σέρβις και την απόρριψη, παραμένετε μακριά από πηγές ανάφλεξης.



# SIGURNOSNE UPUTE

Radi vlastite sigurnosti osigurajte sigurnu uporabu, prije instalacije i prve uporabe uređaja pročitajte ovaj korisnički priručnik, uključujući savjete i upozorenja. Kako biste izbjegli nepotrebne pogreške i nezgode, važno je osigurati da su sve osobe koje koriste uređaj u potpunosti upoznate s njegovim radom i sigurnosnim značajkama. Čuvajte ove upute i osigurajte da budu uz uređaj ako se premjesti ili proda, tako da svatko tko ga koristi tijekom svog života bude upoznat s pravilnom uporabom i sigurnošću uređaja.

Imajte na umu ovaj korisnički priručnik radi vaše osobne i imovinske sigurnosti, jer proizvođač nije odgovoran za štetu uzrokovanu propustima.

## **Sigurnost djece i nesamostalnih osoba**

- Ovaj uređaj mogu koristiti djeca starija od 8 godina i osobe sa smanjenim fizičkim, osjetilnim ili mentalnim sposobnostima ili nedostatkom iskustva i znanja ako su pod nadzorom ili su ih podučili u vezi s korištenjem uređaja na siguran način te su svjesni mogućeg rizika.
- Djeca u dobi od 3 do 8 godina smiju stavljati i vaditi predmete iz ovog uređaja.
- Djecu treba nadzirati kako bi se osiguralo da se ne igraju s uređajem.
- Čišćenje i održavanje ne smiju obavljati djeca, osim ako imaju 8 ili više godina i moraju biti pod nadzorom.
- Držite svu ambalažu izvan dohvata djece. Postoji opasnost od gušenja.
- Ako odlučite više ne koristiti uređaj, isključite napajanje uređaja, odrežite kabel za napajanje (što je moguće bliže uređaju) i uklonite vrata, kako biste spriječili mogućnost da se djeca igraju s elektrošokovima ili da ostanu zatvorena u uređaju.

- Ukoliko ovaj uređaj ima magnetnu gumicu na vratima, a želite njome zamijeniti stariji uređaj koji je bio zatvoren pomoću opruge na vratima ili poklopcu, onemogućite funkciju zatvaranja starijeg uređaja pomoću opruge. Na taj način ćete spriječiti da uređaj postane smrtonosna zamka za dijete.

## Opća sigurnost

Ventilacijske otvore u kućištu hladnjaka ili ugradbenoj strukturi držite čistima od začepljenja.

Nemojte koristiti mehaničke uređaje ili druge uređaje za ubrzavanje procesa odmrzavanja, osim proizvoda koje preporučuje proizvođač uređaja.

Nemojte oštetiti rashladni sustav.

Ne stavljajte druge električne uređaje (kao što su aparati za sladoled) u uređaj za hlađenje, osim ako ih je proizvođač odobrio za tu svrhu.

Ne dirajte žarulju ako radi duže vrijeme, jer može biti vrlo vruća.<sup>1</sup>

Prilikom postavljanja uređaja pazite da ništa ne pritišće spojni kabel i da kabel nije oštećen.

Nemojte postavljati više prijenosnih utičnica ili prijenosnih izvora napajanja iza uređaja.

- Ne spremajte eksplozivne tvari poput zapaljivih plinskih sprejeva u ovaj uređaj.
- Rashladno sredstvo, izobutan (R600a), nalazi se u rashladnom sustavu uređaja, to je prirodni plin s visokom razinom ekološke kompatibilnosti, ali izuzetno zapaljiv.
- Pazite da nijedna komponenta rashladnog sustava uređaja nije oštećena tijekom transporta ili instalacije.
  - izbjegavati otvoreni plamen i izvore paljenja
  - temeljito prozračite prostoriju u kojoj se uređaj nalazi

- Opasno je mijenjati specifikacije ili modificirati proizvod na bilo koji način. Svako oštećenje kabela može uzrokovati kratki spoj, požar i/ili električni udar.
- Ovaj uređaj je namijenjen za korištenje u kućanstvima i slične primjene, kao što su
  - prostore za zaposlenike u kuhinji, u trgovinama, uredima i drugim radnim okruženjima;
  - poljoprivrednim domaćinstvima i gostima hotela i motela, kao i druge vrste takvih objekata;
  - objekti koji pružaju uslugu noćenja s doručkom;
  - ugostiteljske i slične neprodajne svrhe.

Sve električne komponente (utikač, kabel za napajanje, kompresor itd.) mora zamijeniti ovlašteni serviser ili kvalificirano osoblje.

Žarulja isporučena s ovim uređajem je "žarulja posebne namjene" i može se koristiti samo za uređaj uz koji je isporučena. Ova "žarulja posebne namjene" ne može se koristiti za kućnu rasvjetu.<sup>1</sup>

- Kabel za napajanje ne smije se produžiti.
- Provjerite je li utikač na stražnjoj strani uređaja zgnječen ili oštećen. Zgnječeni ili oštećeni utikač može se pregrijati i izazvati požar.
- Provjerite je li vam mrežni utikač uređaja dostupan.
- Nemojte izvlačiti glavni kabel.
- Ako utičnica nije fiksna, nemojte spajati uređaj. Postoji opasnost od strujnog udara ili požara.
- Ne smijete ništa raditi na uređaju bez osvjetljenja.
- Uređaj je težak. Budite oprezni kada pomičete uređaj.
- Ne uklanjajte niti dirajte elemente iz odjeljka zamrzivača ako su vam ruke vlažne/mokre, jer to može uzrokovati ogrebotine ili ozeblina na koži.

- Izbjegavajte dugotrajno izlaganje uređaja izravnoj sunčevoj svjetlosti.

## Svakodnevna upotreba

- Ne stavljajte vruće stvari na plastične dijelove uređaja.
- Ne stavljajte prehrambene proizvode uz stražnji zid.
- Zamrznuta hrana ne smije se ponovno zamrzavati nakon odmrzavanja.<sup>2</sup>
- Čuvajte prethodno zapakiranu smrznutu hranu u skladu s uputama proizvođača za smrznutu hranu.<sup>2</sup>
- Strogo se pridržavajte preporuka proizvođača za držanje stvari u uređaju. Slijedite odgovarajuće upute.
- Ne stavljajte gazirana pića u odjeljak zamrzivača jer se stvara pritisak, zbog čega ambalaža može puknuti, što može oštetiti uređaj.<sup>2</sup>
- Voćni sladoledi mogu izazvati ozeblina ako se konzumiraju odmah nakon vađenja iz uređaja.<sup>2</sup>

Kako biste izbjegli kontaminaciju hrane, slijedite upute u nastavku

- Držanje uređaja otvorenim dulje vrijeme može dovesti do značajnog porasta temperature unutar odjeljaka uređaja.
- Redovito čistite površine koje mogu doći u dodir s hranom, kao i dostupne dijelove odvodnog sustava.
- Očistite spremnike za vodu ako nisu korišteni dulje od 48 sati; ako niste uzimali vodu iz uređaja 5 dana, isperite vodotočni sustav vodom iz vodovodne mreže.
- Držite sirovo meso i ribu u hladnjaku u odgovarajućim posudama, tako da te namirnice ne dođu u kontakt s drugom hranom ili kapaju na nju.
- Odjeljci za smrznutu hranu označeni s dvije zvjezdice (ako su dostupni unutar uređaja) prikladni su za

držanje prethodno smrznute hrane, za držanje ili izradu sladoleda i za izradu kockica leda.

- Dijelovi označeni s jednom, dvije i tri zvjezdice (ukoliko ih ima unutar uređaja) nisu prikladni za zamrzavanje svježe hrane.
- Ako će uređaj biti prazan dulje vrijeme, isključite ga iz struje, odmrznite, očistite i osušite, zatim ostavite vrata uređaja otvorena kako biste spriječili pojavu plijesni u unutrašnjosti uređaja.

## Održavanje i čišćenje

- Prije održavanja isključite uređaj ili prekinite napajanje.
- Uređaj nemojte čistiti metalnim predmetima.
- Nemojte koristiti oštre predmete za uklanjanje leda s uređaja. Koristite plastične strugalice.<sup>2</sup>
- Redovito provjeravajte odvod odmrznute vode u hladnjaku. Ako je potrebno, očistite odvod. Ako je odvod začepljen, voda će se skupljati na dnu uređaja.<sup>3</sup>

## Ugradnja uređaja

- Za spajanje na električnu mrežu, pažljivo slijedite upute navedene u posebnim odjeljcima priručnika.
- Raspakirajte uređaj i provjerite ima li oštećenja. Ne spajajte uređaj na struju ako je oštećen. Moguću štetu odmah prijavite na mjestu gdje ste ga kupili. U tom slučaju sačuvajte ambalažu uređaja.
- Preporučljivo je pričekati najmanje četiri sata prije spajanja uređaja, kako bi se ulje moglo vratiti u kompresor.
- Potrebno je osigurati dovoljan protok zraka oko uređaja, nedostatak toga može dovesti do pregrijavanja. Za pravilan protok zraka slijedite upute potrebne za instalaciju uređaja.

- Kad god je to moguće, između uređaja i zida potrebno je postaviti odstojnik kako bi se izbjeglo dodirivanje ili hvatanje vrućih dijelova (kompresor, kondenzator) kako bi se izbjegle moguće opekline.
- Uređaj se ne smije postavljati u blizini radijatora ili peći.
- Provjerite je li omogućen lak pristup utikaču čak i nakon što je uređaj instaliran.

## Servisiranje

- Svako servisiranje uređaja, koje zahtijeva električne radove, mora obaviti kvalificirani električar ili stručna osoba.
- Popravak uređaja može izvršiti samo ovlaštenu servis, a smiju se koristiti samo originalni rezervni dijelovi.

## Ušteda energije

- Ne stavljajte vruću hranu u uređaj;
- Ne pakirajte svu hranu zajedno, jer to sprječava cirkulaciju zraka;
- Pazite da hrana ne dodiruje stražnji dio odjeljka(a);
- Ako nestane struje, ne otvarajte vrata;
- Ne otvarajte često vrata;
- Ne držite vrata dugo otvorena;
- Ne postavljajte termostat na ekstremno niske temperature.
- Potrebno je držati sve dodatne elemente, poput ladica, polica, polica u vratima uređaja, kako bi se smanjila potrošnja energije.

<sup>1</sup> Ako u uređaju postoji.

<sup>2</sup> Ako postoji dio za zamrzavanje.

<sup>3</sup> Ako postoji dio za čuvanje svježe hrane

## PREGLED

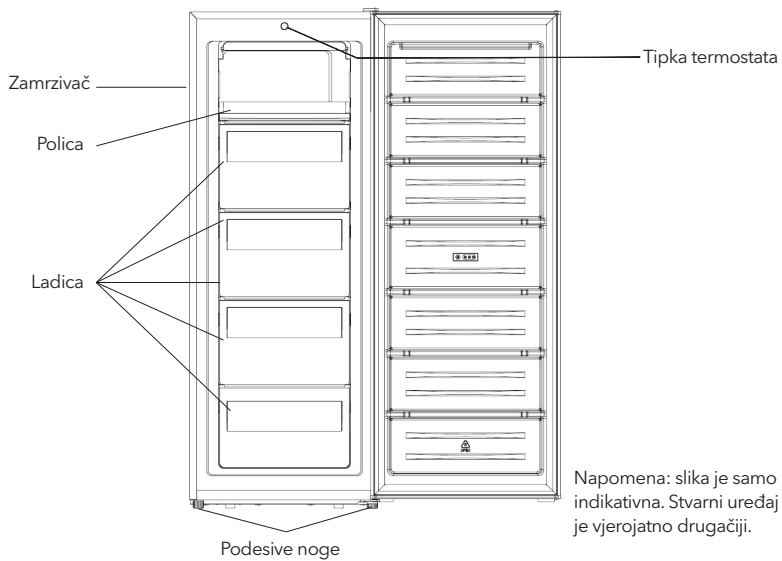

# ZAMJENA SMJERA OTVARANJA VRATA

Potreban alat: križni odvijač, ravni odvijač, imbus ključ.

- Provjerite je li uređaj isključen i prazan.
- Za uklanjanje vrata potrebno je nagnuti jedinicu unatrag. Jedinicu trebate postaviti na nešto čvrsto kako ne bi skliznula tijekom procesa okretanja vrata.
- Svi uklonjeni dijelovi moraju se spremirati kako bi se vrata ponovno postavila.
- Ne postavljajte jedinicu ravno jer to može oštetiti rashladni sustav.
- Dvije osobe trebaju upravljati jedinicom tijekom sastavljanja.
- Ovaj hladnjak nije namijenjen za korištenje kao ugradbeni uređaj.

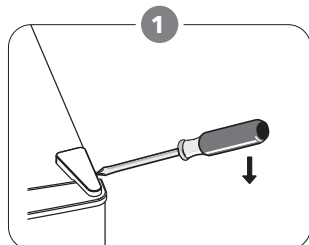

Uklonite gornji desni poklopac šarke.

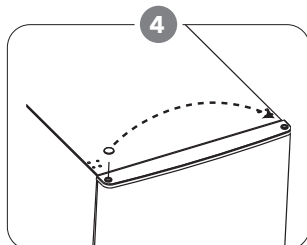

Pomaknite poklopac jezgre s lijeve strane na desnu stranu. Zatim podignite gornja vrata i postavite ih na podstavljenu površinu kako biste spriječili ogrebotine.

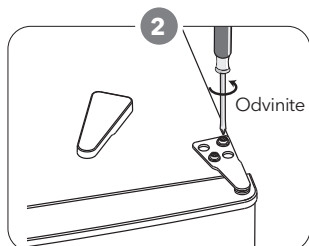

Uklonite vijke. Zatim uklonite nosač šarke.

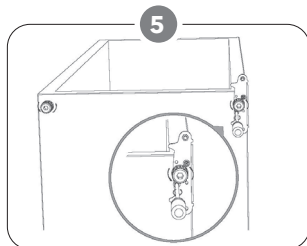

Odvijte donju šarku. Zatim uklonite podesive nožice s obje strane.

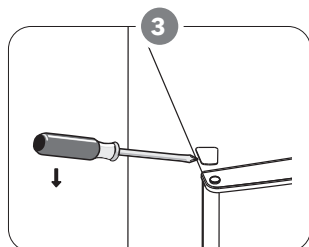

Uklonite gornji lijevi poklopac vijka.



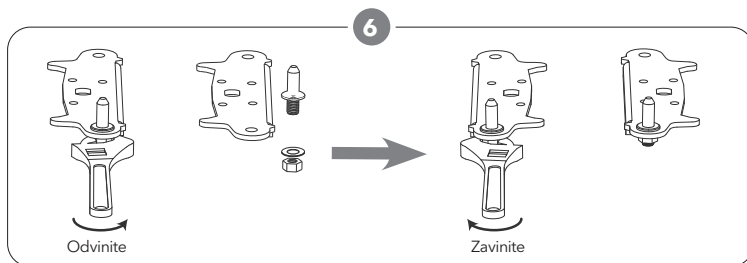

Odvijte i uklonite donju osovinicu šarke, okrenite držač i vratite ga na mjesto.

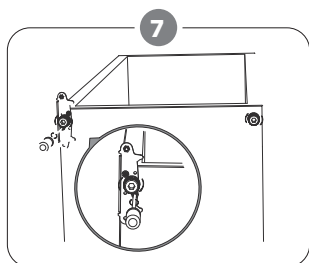

Ponovno postavite držač koji pristaje na donju osovinicu šarke. Zamijenite obje podesive noge.

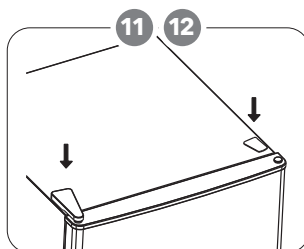

11. Vratite poklopac šarke i poklopac vijka.

12. Kada su vrata zatvorena, provjerite jesu li vrata poravnata vodoravno i okomito i je li brtva zatvorena sa svih strana prije konačno zategnete donju šarku. Po potrebi ponovno namjestite noge za izravnavanje.

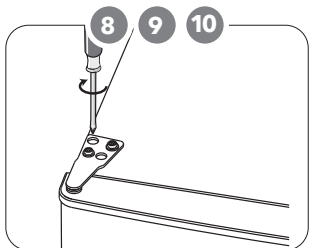

8. Vratite gornja vrata. Provjerite jesu li vrata poravnata vodoravno i okomito tako da su brtve zatvorene sa svih strana prije konačnog zatezanja gornje šarke.

9. Umetnite držač šarke i pričvrstite ga na vrh jedinice.

10. Ako je potrebno, zategnite ga ključem.

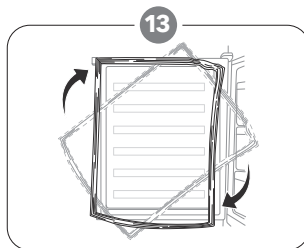

Odvijte brtve na vratima hladnjaka i zamrzivača, a zatim ih pričvrstite nakon okretanja.

# UGRADNJA UREĐAJA

Postavite vanjsku ručku za vrata

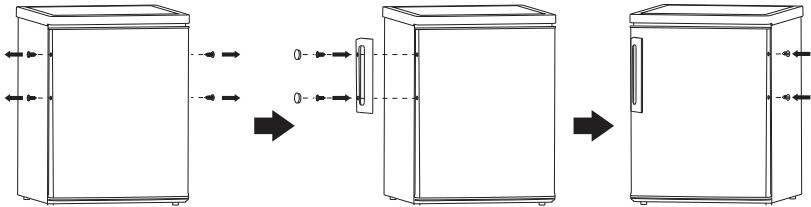

## Potrebe prostora

- Ostavite dovoljno prostora za otvaranje vrata.
- Preporuča se da imate razmak od najmanje 50 mm s obje strane.

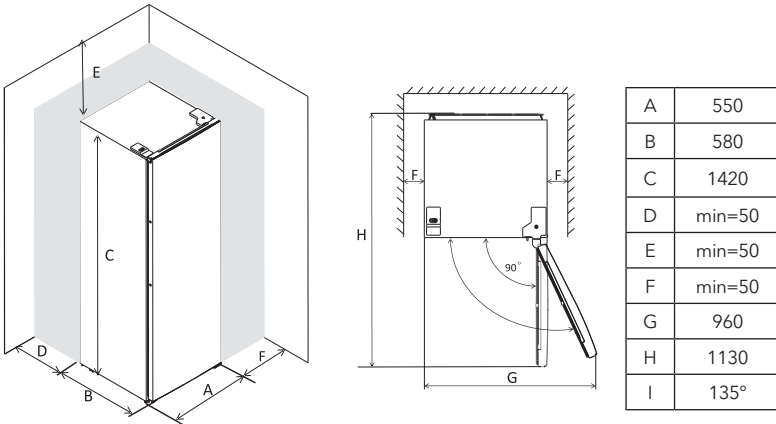

## Nivelacija uređaja

Da biste to učinili, namjestite dvije podesive nožice na prednjoj strani uređaja. Ako uređaj nije u ravnini, vrata i magnetska guma neće dobro prijanjati.

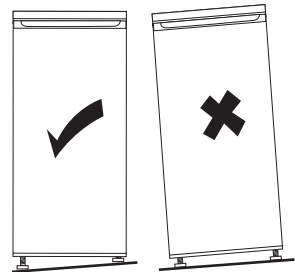

## Pozicioniranje

Postavite ovaj uređaj na mjesto čija sobna temperatura odgovara klimatskoj klasi navedenoj na pločici uređaja:

Za rashladne uređaje sa sljedećim klimatskim klasama:

- produženo umjereno: ovaj rashladni uređaj namijenjen je za korištenje na sobnim temperaturama u rasponu od 10°C do 32°C (SN);
- umjereno: ovaj rashladni uređaj namijenjen je za korištenje na sobnim temperaturama u rasponu od 16°C do 32°C (N);
- subtropski: ovaj uređaj za hlađenje namijenjen je za korištenje na sobnim temperaturama u rasponu od 16°C do 38°C (ST);
- tropski: ovaj rashladni uređaj namijenjen je za korištenje na sobnim temperaturama u rasponu od 16°C do 43°C (T)

## Lokacija

Uređaj treba postaviti dalje od izvora topline, kao što su radijatori, grijači vode, izloženosti izravnoj sunčevoj svjetlosti i sl. Pazite da zrak slobodno cirkulira oko stražnje strane hladnjaka kako biste osigurali najbolje performanse. Ako se uređaj postavi ispod visećeg dijela, minimalni razmak

između vrha uređaja i visećeg dijela treba biti bar 50 mm. U idealnom slučaju, uređaj ne bi trebao biti postavljen ispod visećeg dijela. Odgovarajuće niveliranje postiže se pomoću jedne ili više podesivih nožica, ovisno o uređaju. Ovaj rashladni uređaj nije namijenjen za korištenje kao ugradbeni uređaj;

### UPOZORENJE!

Mora biti omogućen prekid napajanja uređaja; iz tog razloga utičnica mora biti dostupna nakon postavljanja uređaja..

## Povezivanje na struju

Prije spajanja uređaja na električnu mrežu provjerite odgovaraju li vrijednosti napona i frekvencije navedene na tipskoj pločici uređaja vrijednostima napajanja u vašem kućanstvu. Uređaj mora biti uzemljen. Na utikaču strujnog kabela nalazi se kontakt koji služi za navedene svrhe. Ako utičnica u vašem kućanstvu nije uzemljena, spojite uređaj na zasebno uzemljenje, u skladu s važećim propisima, uz savjetovanje kvalificiranog električara.

Proizvođač odbija preuzeti bilo kakvu odgovornost u slučaju nepridržavanja gore navedenih mjera opreza.

Ovaj uređaj je u skladu s E.E.C. direktivama.

# SVAKODNEVNA UPOTREBA

## Prva upotreba

### Čišćenje unutrašnjosti uređaja

Prije prve uporabe uređaja, očistite unutrašnjost i sve unutarnje elemente mlakom vodom i neutralnim sapunom kako biste uklonili tipičan miris novog proizvoda, zatim dobro osušite.

**VAŽNO!** Nemojte koristiti deterdžente ili abrazive jer mogu oštetiti površinu.

## Podešavanje temperature

Uključite uređaj. Unutarnju temperaturu kontrolira termostat. Postoje 3 postavke **MIN**, **NORMAL** i **MAX**. **MIN** je najtoplija postavka, a **MAX** je najhladnija postavka. Uređaj možda neće raditi na ispravnoj temperaturi ako je na posebno vrućem mjestu ili ako često otvarate vrata.

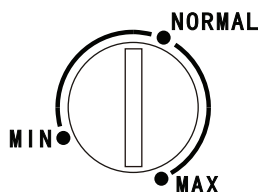

## Savjeti za čuvanje hrane

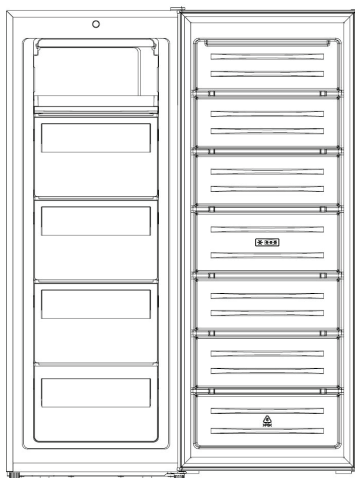

### Odjeljak zamrzivača

- Na gornju ladicu stavite sladoled, smrznuto voće i smrznuta peciva. Ovdje je temperatura najtoplija.
- Stavite smrznuto povrće i čips u dvije srednje ladice.
- Stavite sirovo meso, perad i ribu u donje ladice.

### Zamrzavanje svježe hrane

- Odjeljak zamrzivača prikladan je za zamrzavanje svježe hrane i dugotrajno skladištenje smrznute i duboko smrznute hrane.
- Stavite svježu hranu koju želite zamrznuti u donji odjeljak.
- Maksimalna količina hrane koja se može zamrznuti unutar 24 sata navedena je na natpisnoj pločici.

- Proces zamrzavanja traje 24 sata: u tom razdoblju nemojte dodavati drugu hranu za zamrzavanje.

### Odmrzavanje

- Duboko zamrznuta ili smrznuta hrana, prije upotrebe, može se otopiti u odjeljku hladnjaka ili na sobnoj temperaturi, ovisno o vremenu koje je na raspolaganju za ovaj postupak.
- Mali komadi mogu se kuhati čak i zamrznuti, izravno iz zamrzivača. U tom će slučaju kuhanje trajati duže.

### Kocke leda

- Ovaj uređaj može biti opremljen s jednom ili više posuda za proizvodnju kockica leda.

## Svakodnevna upotreba - korisni savjeti

### Savjeti za zamrzavanje

Kako bismo vam pomogli da izvučete najviše iz procesa zamrzavanja, evo nekoliko važnih savjeta:

- Maksimalna količina hrane koja se može zamrznuti u 24 sata prikazana je na natpisnoj pločici;
- Proces zamrzavanja traje 24 sata. Tijekom tog razdoblja više se ne smije dodavati hrana za zamrzavanje;
- Zamrzavajte samo vrhunske, svježe i temeljito očišćene namirnice;
- Hranu pripremajte u malim obrocima kako biste je brzo i potpuno zamrznuli, a kasnije otopili samo potrebnu količinu;
- Zamotajte namirnice u aluminijsku foliju ili polietilensku masu i provjerite jesu li pakiranja hermetički zatvorena;
- Nemojte dopustiti da svježa, nezamrznuta hrana dodiruje hranu koja je već bila zamrznuta, čime se izbjegava porast temperature druge;
- Nemasna hrana čuva se bolje i duže od masne; sol smanjuje rok trajanja hrane;
- Vodeni led, ako se konzumira odmah nakon vadenja iz zamrzivača, može izazvati opekline na koži;
- Preporuča se da označite datum zamrzavanja na svakom pojedinačnom pakiranju kako biste ga mogli izvaditi iz odjeljka zamrzivača, može da

izazove opekotine od smrzavanja;

- Preporuča se da na svakom pojedinačnom pakiranju bude označen datum zamrzavanja kako biste mogli pratiti vrijeme skladištenja.

#### Čuvanje zamrznute hrane

- Kada koristite prvi put ili nakon razdoblja nekoristenja prije stavljanja proizvoda u odjeljak, pustite uređaj da radi najmanje 2 sata na višim postavkama.

#### ⚠ OPREZ!

Uređaj možda neće ispravno raditi ako temperatura okoline dulje vrijeme prelazi ili pada ispod navedenog temperaturnog raspona. U hladnjaku i zamrzivaču može doći do povećanja temperature, što može dovesti do bržeg kvarenja namirnica u njemu. Uvijek pazite da se održava propisana temperatura okoline. Ovaj hladnjak je dizajniran za korištenje na temperaturama okoline od +16°C do +38°C.

## Preporuka za podešavanje temperature

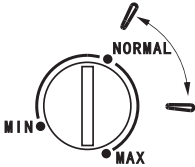
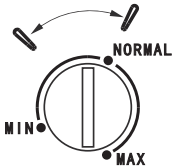
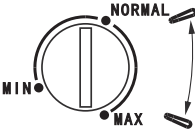
Temperatura okoline	Odjeljak zamrzivača	Odjeljak za hladnjak
Ljetna		/
Normalna		/
Zimska		/

Gornji podaci predstavljaju preporuke za postavke temperature, koje su namijenjene korisnicima.

## Utjecaj na čuvanje hrane

- Na preporučenim postavkama, najbolje je hranu čuvati u hladnjaku ne duže od 1-3 mjeseca.
- Preporučeno razdoblje čuvanja hrane može postati kraće na drugim vrijednostima postavki.

## Savjeti za čuvanje zamrznute hrane

Da biste dobili najbolje performanse ovog uređaja, trebali biste:

- Provjerite je li komercijalno smrznutu hranu prodavač pravilno uskladištio;
- Pobrinite se da hrana bude prebačena iz trgovine u zamrzivač u najkraćem mogućem vremenu;
- Ne otvarajte vrata često i ne ostavljajte ih otvorena duže nego što je potrebno. Jednom odmrznuta hrana se brzo kvari i ne može se ponovno zamrznuti;
- Nemojte prekoračiti rok skladištenja koji je naveo proizvođač.

## Čišćenje

Iz higijenskih razloga, unutrašnjost uređaja, uključujući unutarnje elemente, treba redovito čistiti.

### OPREZ!

Uređaj ne smije biti priključen na struju tijekom čišćenja. Postoji opasnost od strujnog udara! Prije čišćenja uređaj isključite i prekinite napajanje, isključite prekidač ili osigurač. Nikada ne čistite uređaj parnim čistačem. Vлага se može nakupiti u električnim komponentama, opasnost od strujnog udara! Vruće pare mogu oštetiti plastične dijelove. Uređaj mora biti suh prije ponovne uporabe.

**VAŽNO!** Eterična ulja i organska otapala mogu nagrizati plastične dijelove, na primjer sok od limuna ili narančine kore, karboksilne kiseline, sredstva za čišćenje koja sadrže octenu kiselinu.

- Ne dopustite da takve tvari dođu u dodir s dijelovima uređaja.
- Nemojte koristiti abrazivna sredstva za čišćenje.
- Izvadite hranu iz zamrzivača. Hranu čuvajte na hladnom mjestu i dobro pokrijte.
- Isključite uređaj i odspojite napajanje ili isključite prekidač ili osigurač.
- Očistite uređaj i unutarnje elemente krpom i mlakom vodom. Nakon čišćenja isperite čistom vodom i osušite krpom.
- Nakon što se sve osuši, ponovno uključite uređaj.

## Odmrzavanje zamrzivača

S vremenom će odjeljak zamrzivača biti prekriven slojem leda. Trebalo bi ga ukloniti. Nikada nemojte koristiti oštre metalne alate za uklanjanje leda s isparivača jer ga to može oštetiti.

Međutim, ako je sloj leda iznutra vrlo debeo, cijeli postupak odmrzavanja treba provesti na sljedeći način:

- izvucite utikač iz utičnice;
- izvadite svu spremljenu hranu, zamotajte je u nekoliko slojeva novinskog papira i stavite na hladno mjesto;
- držite vrata otvorena i stavite posudu ispod uređaja za sakupljanje odmrznute vode;
- kada je odmrzavanje završeno, temeljito osušite unutrašnjost.
- zamijenite dodatak utičnicom za ponovno pokretanje uređaja.

# RJEŠAVANJE PROBLEMA

## ! OPREZ!

Prije rješavanja problema, isključite napajanje. Samo kvalificirani električar ili kompetentna osoba smije rješavati problem koji nije naveden u ovom priručniku.

**VAŽNO!** Postoje određeni zvukovi koje uređaj proizvodi tijekom normalne uporabe (kompresor, rashladni dio uređaja).

Problem	Mogući uzrok	Rješenje
Uređaj ne radi	Utikač nije priključen ili je labav	Umetnite utikač
	Osigurač je pregorio ili je neispravan	Provjerite osigurač, zamijenite ga ako je potrebno
	Utičnica je neispravna	Kvarove na mreži treba otkloniti električar.
Uređaj se previše smrzava	Temperatura je postavljena prenisko ili uređaj radi na postavci <b>MAX</b> .	Privremeno postavite kontrolu temperature na topliju postavku.
Hrana nije dovoljno zamrznuta	Temperatura nije pravilno podešena	Molimo pogledajte odjeljak o početnoj postavci temperature
	Vrata su bila otvorena duže vremena.	Otvarajte vrata samo onoliko koliko je potrebno
	U posljednja 24 sata u uređaj je stavljena velika količina tople hrane.	Privremeno okrenite kontrolu temperature na hladnije.
	Uređaj je u blizini izvora topline.	Molimo pogledajte odjeljak Lokacije instalacije
Jake naslage leda na brtvi vrata	Brtva vrata nije hermetički zatvorena.	Pažljivo zagrijte nepropusne dijelove brtve vrata sušilom za kosu (na hladno). U isto vrijeme, ručno oblikujte grijanu brtvu na vratima kako bi pravilno pristajala.
Neobični zvukovi	Uređaj nije niveliran.	Ponovo podesite nožice.
	Uređaj dodiruje zid ili druge predmete.	Malo pomakite uređaj.
	Dio, poput cijevi na stražnjoj strani uređaja, dodiruje druge dijelove uređaja ili zid.	Po potrebi pažljivo uklonite dio koji predstavlja prepreku.

Ako se kvar ponovno pojavi, obratite se servisnom centru.

Ovi podaci su neophodni kako bi vam pomogli brzo i ispravno. Ovdje unesite potrebne podatke, pogledajte natpisnu pločicu.

## Zaštita okoliša

 Ovaj uređaj ne sadrži plinove koji mogu oštetiti ozonski omotač, niti u rashladnom sustavu niti u izolacijskim materijalima. Uređaj se ne smije odlagati s komunalnim ili kućnim otpadom. Izolacijska pjena sadrži zapaljive plinove: uređaj treba zbrinuti u skladu s propisima lokalnih vlasti o uređaju. Izbjegavajte oštećivanje rashladnog dijela, posebno dijela za izmjenu topline. Materijali korišteni za ovaj uređaj mogu se reciklirati ako su označeni simbolom za recikliranje. ♻️

 Oznaka na proizvodu ili njegovoj ambalaži označava da se ovaj proizvod ne smije zbrinjavati kao kućni otpad. Umjesto toga, treba ga ostaviti na prikladnom mjestu gdje se skuplja električna i elektronička oprema. Osiguravanjem pravilnog zbrinjavanja proizvoda pomoći ćete u sprječavanju mogućih negativnih posljedica za okoliš i ljudsko zdravlje koje bi inače mogle biti uzrokovane nepravilnim odlaganjem ovog uređaja. Za više pojedinosti o recikliranju ovog proizvoda obratite se lokalnoj upravi za zaštitu okoliša, komunalnom poduzeću za zbrinjavanje otpada ili trgovini u kojoj ste kupili proizvod..

### Materijali ambalaže

Materijali označeni ovim simbolom mogu se reciklirati. Odložite ambalažu u odgovarajući spremnik za prikupljanje otpada radi recikliranja.

### Odlaganje uređaja

1. Prekinite napajanje uređaja strujom.
2. Odrežite kabel za napajanje i odložite ga.



**UPOZORENJE!**

Prilikom korištenja, servisiranja i zbrinjavanja uređaja obratite pozornost na žutu ili narančastu oznaku, sličnu onoj prikazanoj na slici lijevo, koja se nalazi na stražnjoj strani uređaja (ploča ili kompresor na stražnjoj strani uređaja). Ova oznaka je simbol opasnosti od požara. Postoje zapaljivi materijali u cijevima rashladnog sredstva I u kompresoru. Držite uređaj podalje od izvora vatre tijekom korištenja, servisiranja i skladištenja.

# BIZTONSÁGI INFORMÁCIÓK

Az Ön biztonsága és a helyes használat biztosítása érdekében a készülék telepítése és első használata előtt olvassa el figyelmesen ezt a használati útmutatót, beleértve a benne foglalt tanácsokat és figyelmeztetéseket.

A balesetek elkerülése érdekében fontos, hogy a készüléket használó személyek alaposan megismerjék a készülék működését és biztonsági jellemzőit. Őrizze meg a használati útmutatót, és gondoskodjon arról, hogy a készülékkel együtt maradjon, ha azt később elszállítják vagy eladják, hogy a készüléket használók a készülék teljes élettartama alatt megfelelő tájékoztatást kapjanak a annak használatáról és biztonságáról.

Az élet- és vagyónbiztonság érdekében tartsa be a jelen használati utasításban foglalt óvintézkedéseket, mivel a gyártó nem vállal felelősséget a mulasztásból eredő károkért.

## Gyermekek és kiszolgáltatott személyek

- Ezt a készüléket 8 éves vagy annál idősebb gyermekek, valamint csökkent fizikai, érzékszervi vagy szellemi képességekkel rendelkező, illetve tapasztalat és ismeretek hiányában nem rendelkező személyek is használhatják, ha felügyeletet, vagy utasításokat kaptak a készülék biztonságos használatára vonatkozóan, és megértették az ezzel járó veszélyeket.
- A gyermekeket felügyelni kell, hogy ne játszanak a készülékkel.
- A tisztítást és karbantartást gyermekek nem végezhetik el.
- Tartsa távol a csomagolóanyagokat a gyermekektől.
- A készülék ártalmatlanításakor húzza ki a dugót a konnektorból, vágja el a csatlakozókábelt (amilyen közel csak lehet a készülékhez), és távolítsa el az ajtót, hogy gyermekek ne szenvedhessenek áramütést vagy ne

zárhassák be magukat.

- Ha ez a készülék mágneses ajtó tömítéssel van ellátva, vagy az ajtaján rugós zár (retesz) van, győződjön meg róla, hogy a rugót eltávolította, mielőtt kidobja a már nem használt készüléket. Ez megakadályozza, hogy a gyermekek a készülékbe szoruljanak.

## Általános biztonsági előírások

A készülék házában vagy a beépített szerkezetben lévő szellőzőnyílásokat tartsa szabadon.

A leolvasztási folyamat felgyorsítására ne használjon a gyártó által javasoltaktól eltérő mechanikus vagy más eszközöket.

Ne rongálja meg a hűtőközeg-kört.

Ne használjon más elektromos készülékeket (pl. fagylalkészítőket) a hűtőgépek belsejében, kivéve, ha a gyártó erre a célra engedélyezte azokat.

Ne érintse meg az izzót, ha az már hosszabb ideje bekapcsolva van, mert nagyon forró lehet.<sup>1</sup>

A készülék elhelyezésekor ügyeljen arra, hogy a tápkábel ne akadjon be vagy sérüljön meg.

Ne helyezzen el több hordozható konnektort vagy hordozható tápegységet a készülék hátsó részén.

- Ne tároljon robbanásveszélyes anyagokat, például gyúlékony hajtóanyagot tartalmazó aeroszolos palackokat ebben a készülékben.
- A készülék hűtőközegkörében izobutén (R600a) hűtőközeg található, amely egy környezetkímélő tulajdonságokkal rendelkező, mégis gyúlékony, természetes gáz.
- A készülék szállítása és telepítése során ügyeljen arra, hogy a hűtőközegkör egyetlen alkatrésze se sérüljön meg.

- kerülje a nyílt lángot és a gyújtóforrásokat
- alaposan szellőztesse ki azt a helyiséget, amelyben a készülék található.
- Vesélyes megváltoztatni a specifikációkat vagy bármilyen módon módosítani a terméket. A vezeték bármilyen sérülése rövidzárlatot, tüzet és/vagy áramütést okozhat.
- Ezt a készüléket háztartási és hasonló felhasználásra szánják, mint pl.
  - üzletek, irodák és egyéb munkakörnyezetek személyzeti konyhai helyiségei;
  - tanyákon, valamint szállodákban, motelekben és más lakóhely jellegű környezetben;
  - panziókban és reggelizőhelyeken;
  - vendéglátóipari és hasonló, nem kiskereskedelmi célú alkalmazásokban.

Az elektromos alkatrészeket (villásdugó, tápkábel, kompresszor stb.) csak szakszerviz vagy szakképzett szerelő cserélheti ki.

A készülékhez mellékelt izzó speciális felhasználású izzó, amely csak a mellékelt készülékkel használható. Ez a speciális felhasználású izzó nem használható háztartási világításra.<sup>1</sup>

- A tápkábelt nem szabad meghosszabbítani
- Ügyeljen arra, hogy a hálózati csatlakozót ne nyomja össze vagy rongálja meg a készülék hátulja. Az összenyomott vagy sérült hálózati csatlakozó túlmelegedhet és tüzet okozhat.
- Győződjön meg arról, hogy a készülék tápkábeléhez hozzá tud férni.
- Ne rángassa a tápkábelt.

- Ha a hálózati csatlakozó aljzata laza, ne dugja be a hálózati csatlakozót. Elektromos áramütés vagy tűzveszély áll fenn.
- A készüléket nem szabad izzó nélkül működtetni.
- Ez a készülék nehéz, óvatosan kell mozgatni.
- Ne vegyen ki és ne érintsen meg tárgyakat a fagyasztórekeszből, nedves kézzel, mert ez fagyási sérüléseket okozhat.
- Ne tegye ki a készüléket közvetlen napfények.

## Mindennapi használat

- Ne tegyen forró tárgyakat a készülék műanyag részeire.
- Ne helyezzen élelmiszereket közvetlenül a hátsó falhoz.
- A fagyasztott élelmiszereket felolvasztás után nem szabad újra lefagyasztani.<sup>2</sup>
- Az előrecsomagolt, fagyasztott élelmiszereket az élelmiszerek gyártójának utasításai szerint tárolja.<sup>2</sup>
- A készülék és a gyártók tárolási ajánlásait szigorúan be kell tartani. Lásd a vonatkozó utasításokat.
- Ne helyezzen szénsavas italokat a fagyasztórekeszbe, mivel az nyomást gyakorol az edény falára, ami robbanáshoz vezethet, ami a készülék károsodását eredményezheti.<sup>2</sup>
- A jégkrémek fagyási sérüléseket okozhatnak, ha közvetlenül a készülékből kivéve fogyasztják őket.<sup>2</sup>

Az élelmiszerek minőségének megőrzése érdekében kérjük, tartsa be az alábbi utasításokat.

- Az ajtó hosszú időre történő kinyitása a készülék rekeszeinek hőmérsékletének jelentős emelkedését okozhatja.
- Rendszeresen tisztítsa meg az élelmiszerekkel érintkező felületeket és a hozzáférhető lefolyórendszereket.
- Tisztítsa meg a víztartályokat, ha 48 órán keresztül nem

használta; öblítse át a vízhálózatot, ha 5 napja nem vételezett vizet.

- A nyers húst és halat megfelelő tárolóedényekben tárolja a hűtőszekrényben, hogy ne érintkezzen, illetve ne csöpögjön más élelmiszerekre.
- A két csillaggal jelölt fagyasztórekeszek (opcionális) előfagyasztott élelmiszerek, jégkrém tárolására vagy készítésére, valamint jégkocka készítésére alkalmasak.
- Az egy-, két- és három csillaggal jelölt rekeszek (opcionális) nem alkalmasak friss élelmiszerek fagyasztására.
- Ha a készüléket hosszabb ideig nem használja, kapcsolja ki, olvassza le, tisztítsa és szárítsa meg, majd hagyja nyitva az ajtót, hogy megakadályozza a készülékben a kellemetlen szagok kialakulását.

## Tisztítás és karbantartás

- Karbantartás előtt kapcsolja ki a készüléket, és húzza ki a tápkábelt a konnektorból.
- Ne tisztítsa a készüléket fémtárgyakkal.
- Ne használjon éles tárgyakat a jég eltávolításához, használjon műanyag kaparót.<sup>2</sup>
- Rendszeresen ellenőrizze a hűtőszekrény lefolyóját, hogy nincs-e eltömődve és ha szükséges, tisztítsa meg. Ha a lefolyó eltömődik, a víz a készülék alján gyűlik össze.<sup>3</sup>

## Telepítés

- **AZ ELEKTROMOS CSATLAKOZTATÁSHOZ GONDOSAN KÖVESSE AZ EGYES BEKEZDÉSEKBEN MEGADOTT UTASÍTÁSOKAT.**
- Csomagolja ki a készüléket, és ellenőrizze, hogy nincsenek-e rajta sérülések. Ne csatlakoztassa a

készüléket, ha az sérült. Az esetleges sérüléseket azonnal jelentse a vásárlás helyén. Ebben az esetben őrizze meg a csomagolást.

- A készülék csatlakoztatása előtt célszerű legalább négy órát várni, hogy az olaj visszaáramolhasson a kompresszorba.
- A készülék körül megfelelő légáramlást kell biztosítani, ennek hiánya túlmelegedéshez vezet. A megfelelő szellőzés biztosításához kövesse a telepítésre vonatkozó utasításokat.
- Ahol csak lehetséges a melegedő alkatrészek (kompresszor, konduktor) mindig a fal felé nézzenek, hogy elkerülje az esetleges égési sérüléseket.
- A készüléket nem szabad radiátorok vagy tűzhelyek közelében elhelyezni.
- Győződjön meg arról, hogy a készülék felszerelése után a villásdugó hozzáférhető legyen.

## Szerviz

- A készülék szervizeléséhez szükséges elektromos szerelési munkákat csak szakképzett villanszerelő vagy hozzáértő személy végezheti el.
- Ezt a terméket csak hivatalos szervizközpontban szabad szervizeltetni, és csak eredeti pótalkatrészeket szabad használni.

## Energiatakarékosság

- Ne tegyen forró ételt a készülékbe;
- Ne pakolja az élelmiszereket szorosan egymás mellé, mivel ez megakadályozza a levegő keringését;
- Ügyeljen arra, hogy az ételek ne érjenek a rekesz(ek) hátuljához;
- Áramszünet esetén ne nyissa ki az ajtó(ka)t;

- Ne nyissa ki gyakran az ajtó(ka)t;
- Ne tartsa az ajtó(ka)t hosszú ideig nyitva;
- Ne állítsa a termosztátot túl hideg hőmérsékletre;
- Egyes tartozékok, például a fiókok, eltávolíthatók a nagyobb tárolási térfogat és az alacsonyabb energiafogyasztás érdekében.

<sup>1</sup> Ha van világítás a készülékben.

<sup>2</sup> Ha van fagyasztórekesz.

<sup>3</sup> Ha van friss élelmiszereket tároló rekesz.

## ÁTTEKINTÉS

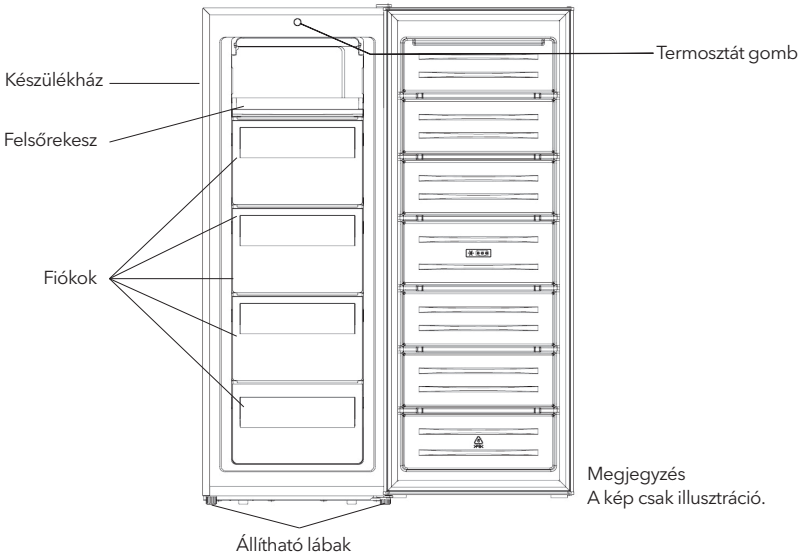



# AJTÓNYITÁS IRÁNYÁNAK VÁLTOZTATÁSA

Szükséges eszközök: Csillag csavarhúzó, lapos csavarhúzó, hatszögletű csavarkulcs.

- Győződjön meg arról, hogy a készülék áramtalanítva van és üres.
- Az ajtó levételéhez a készüléket hátrafelé kell dönteni és valami szilárd tárgynak kell támasztani, hogy az ajtó visszafordítása közben ne csússzon el.
- Az ajtó újbóli beszereléséhez minden eltávolított alkatrészt felre kell tenni későbbi felhasználásra.
- Ne döntse meg a készüléket 45°-nál nagyobb szögben, mert ez károsíthatja a hűtőrendszert.
- Jobb, ha 2 ember kezeli a készüléket az összeszerelés során.
- Ez a készülék nem beépíthető

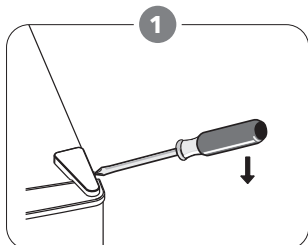

Távolítsa el a jobb felső zsanérfedelelet.

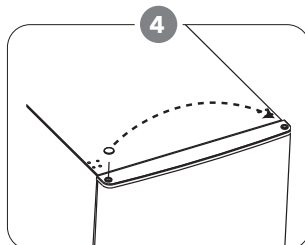

Mozgassa át a fedelet a bal oldalról a jobb oldalra. Ezután emelje fel a felső ajtót, és helyezze egy párnázott felületre, hogy megakadályozza a karcodást.

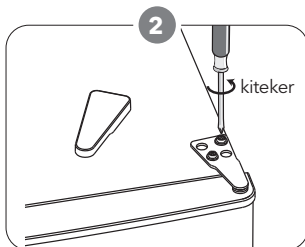

Tekerje ki a csavarokat.  
Ezután távolítsa el a zsanértartót.

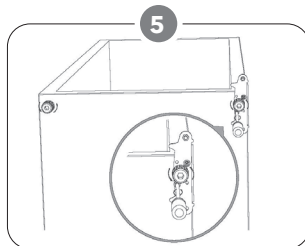

Csavarja ki az alsó zsanért. Ezután távolítsa el az állítható lábakat mindkét oldalról.

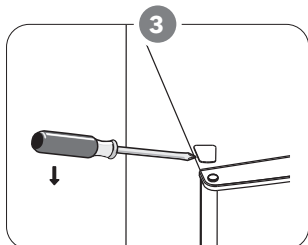

Távolítsa el a bal felső csavarfedelelet.

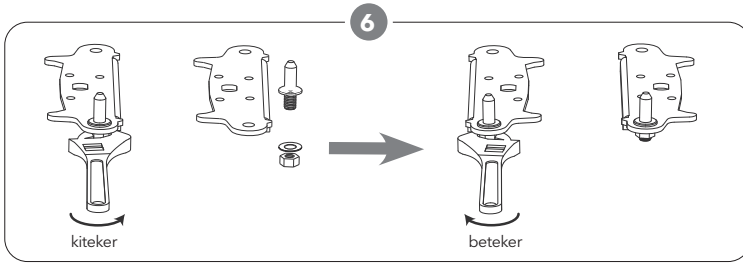

Csavarozza le és távolítsa el az alsó zsanércsapot, fordítsa meg a konzolt, és helyezze vissza.

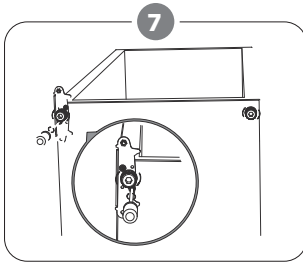

Szerelje vissza a konzolt az alsó zsanércsapszeggel. Helyezze vissza mindkét állítható lábat.

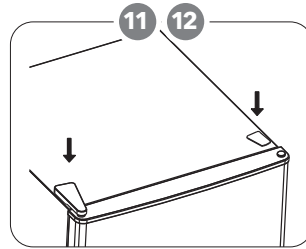

11. Tegye vissza a zsanérfedelelet és a csavarfedelelet.  
12. Csukott ajtókkal ellenőrizze, hogy az ajtók vízszintesen és függőlegesen egy vonalban vannak-e, és hogy a tömítés minden oldalon zárva van-e, mielőtt végül meghúzza az alsó zsanért. Szükség szerint állítsa be újra a kiegyenlítő lábakat.

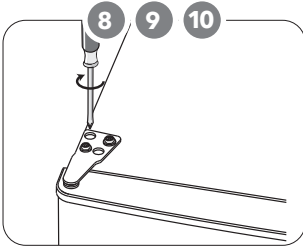

8. Helyezze vissza az ajtót. Győződjön meg róla, hogy az ajtó vízszintesen és függőlegesen úgy van igazítva, hogy a tömítések minden oldalon zárva legyenek, mielőtt végül meghúzza a felső zsanért.  
9. Helyezze be a zsanértartót, és csavarozza a készülék felső részéhez.  
10. Szükség esetén egy villáskulccsal húzza meg.

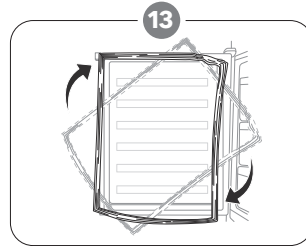

Vegye le a hűtőszekrény és a fagyasztó ajtó tömítéseit, majd forgatás után rögzítse őket.

# BEÁLLÍTÁS

Szerelje be az ajtó külső fogantyúját (ha van külső fogantyú)

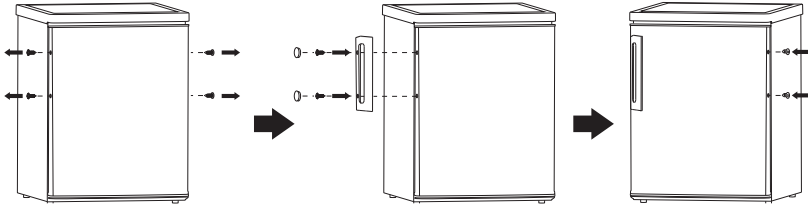

## Helyigény

- Biztosítson elegendő helyet az ajtók kinyitásához.
- Két oldalt és hátul legalább 50 mm távolságot tartson

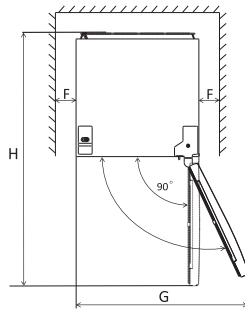
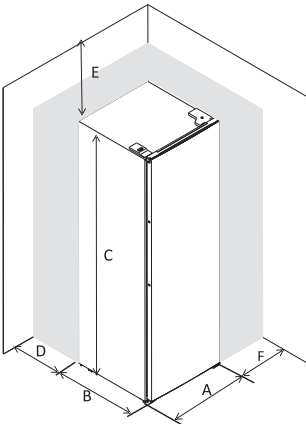

A	550
B	580
C	1420
D	min=50
E	min=50
F	min=50
G	960
H	1130
I	135°

## A készülék szintezése

Állítsa vízszintbe a készüléket az elől lévő két szintező láb segítségével.  
Ha a készülék nincs vízszintben, az ajtók és a mágneses tömítések nem záródnak megfelelően.

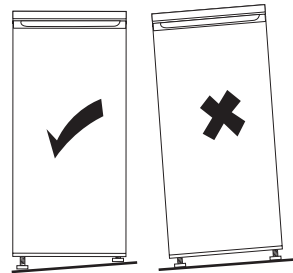
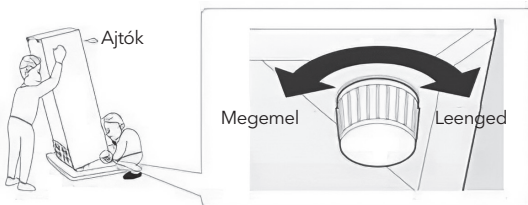

## Elhelyezés

Ezt a készüléket olyan helyre tegye, ahol a környezeti hőmérséklet megfelel a készülék adattábláján feltüntetett éghajlati osztálynak: Az éghajlati osztályok jelzései:

- kiterjesztett hőmérséklet: ez a hűtőkészülék 10 °C és 32 °C (SN) közötti környezeti hőmérsékleten való használatra készült;
- mérsékelt hőmérséklet: ez a hűtőberendezés 16 °C és 32 °C közötti környezeti hőmérsékleten (N) használható;
- szubtrópusi: ez a hűtőberendezés 16 °C és 38 °C közötti környezeti hőmérsékleten (ST) használható;
- trópusi: ezt a hűtőkészüléket 16 °C és 43 °C közötti környezeti hőmérsékleten (T) kell használni;

## Helyszín

A készüléket hőforrásoktól, például radiátoroktól, kazánoktól, közvetlen napfénytől távol kell elhelyezni. A legjobb teljesítmény biztosítása érdekében gondoskodjon arról, hogy a levegő szabadon keringhessen a készülék hátulja mögött. Ha a készüléket egy kiálló fali egység alá helyezik, a szekrény teteje és a fali egység között

legalább 50 mm távolságnak kell lennie. Ideális esetben a készüléket nem szabad túlnyúló fali egységek alá helyezni. A pontos szintezést a készülék alján található egy vagy több állítható láb segítségével szabályozhatja. Ez a hűtőkészülék nem beépíthető.

### FIGYELEM!

A készüléket bármikor le kell tudni választani a hálózatról, ezért a csatlakozódugónak a telepítés után könnyen hozzáférhetőnek kell lennie.

## Elektromos csatlakozás

Mielőtt csatlakoztatja a készüléket, győződjön meg arról, hogy a teljesítménytáblán feltüntetett feszültség és frekvencia megfelel az Ön helyi hálózatának. A készüléket földeléssel kell ellátni. A tápkábel villásdugója erre a célra egy érintkezővel van ellátva. Ha a hálózati aljzat nincs földelve, akkor a készüléket a hatályos előírásoknak megfelelően külön földelőhöz kell csatlakoztatni, konzultálva egy szakképzett villanyszerelővel. A gyártó minden felelősséget kizár, ha a fenti biztonsági óvintézkedéseket nem tartják be. Ez a készülék megfelel az E.E.C. irányelveknek.

# NAPI HASZNÁLAT

## Első használat

### A belső tér tisztítása

A készülék első használata előtt langyos vízzel és némi semleges szappannal mossa le a készülék belsejét és minden belső tartozékát, hogy eltávolítsa a vadonatúj termékre jellemző szagot, majd alaposan szárítsa meg.

**FONTOS!** Ne használjon mosószereket vagy súrolóporokat, mivel ezek károsítják a felületet.

## Hőmérséklet beállítása

Csatlakoztassa a készüléket. A belső hőmérsékletet egy termosztát szabályozza. 3 beállítás van: **MIN**, **NORMÁL** és **MAX**. A **MIN** a legmelegebb, a **MAX** pedig a leghidegebb beállítás. Előfordulhat, hogy a készülék nem a megfelelő hőmérsékleten működik, ha különösen meleg helyen van, vagy ha gyakran nyitja ki az ajtót.

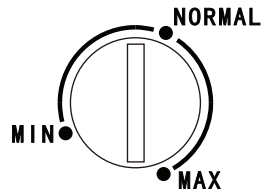

## Élelmiszer-tárolási tanácsok

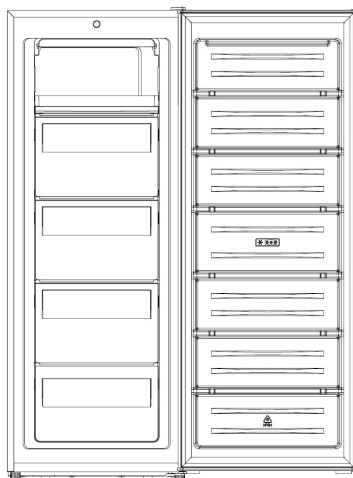

### Fagyasztórekesz

- Tegye a fagylaltot, fagyasztott gyümölcsöt, fagyasztott pékárut a felső polcra. Itt a legmelegebb a hőmérséklet.
- A két középső fiókba helyezze a fagyasztott zöldségeket, gyorsfagyasztott burgonyát.
- A nyers húst, baromfit, halat helyezze az alsó fiókokba.

### Friss élelmiszerek fagyasztása

- A fagyasztórekesz alkalmas friss élelmiszerek fagyasztására, valamint fagyasztott és mélyhűtött élelmiszerek hosszú ideig történő tárolására.
- Helyezze a fagyasztandó friss élelmiszereket a fagyasztórekeszbe.
- A 24 óra alatt lefagyasztható élelmiszerek maximális mennyisége az adattáblán van megadva.

- A fagyasztási folyamat 24 órán át tart: ez idő alatt ne adjon hozzá más fagyasztandó élelmiszert.

### Felolvasztás

- A mélyhűtött vagy fagyasztott élelmiszereket felhasználás előtt a hűtőszekrényben vagy szobahőmérsékleten lehet felolvasztani, attól függően, hogy mennyi idő áll rendelkezésre erre a műveletre.
- A kisebb darabokat akár fagyasztva is meg lehet főzni, közvetlenül a fagyasztóból kivéve. Ebben az esetben a főzés tovább tart.

### Jégkocka

Ez a készülék egy vagy több jégkockatartóval is felszerelhető a jégkészítéséhez.

## Tipppek és tanácsok

### Tipppek a fagyasztáshoz

Azért, hogy a lehető legtöbbet hozza ki a fagyasztásból, íme néhány fontos tanács:

- a 24 óra alatt lefagyasztható élelmiszerek maximális mennyisége az adattáblán látható;
- a fagyasztási folyamat 24 órát vesz igénybe. Ez alatt az idő alatt nem szabad további fagyasztandó élelmiszert a készülékbe tenni;
- csak kiváló minőségű, friss és alaposan megtisztított élelmiszereket fagyasszon le;
- kis adagokban fagyassza le az élelmiszereket, hogy azok gyorsan lefagyaszthatók legyenek, és hogy később csak a szükséges mennyiséget kelljen kiolvasztani;

- csomagolja az élelmiszereket alumíniumfóliába vagy polietilénbe, és győződjön meg arról, hogy a csomagok légmentesen záródnak;
- ne engedje, hogy a friss, nem fagyasztott élelmiszer érintkezzen a már fagyasztott élelmiszerekkel, így elkerülhető, hogy az utóbbi hőmérséklete megemelkedjen;
- a sovány élelmiszerek jobban és hosszabb ideig tárolódnak, mint a zsírosak; a só csökkenti az élelmiszerek eltarthatóságát;
- a jég a fagyasztórekeszből való kivétel követően azonnal fogyasztásakor fagyási sérüléseket okozhat;
- célszerű minden egyes csomagoláson

feltüntetni a lefagyasztás dátumát, hogy nyomon követhesse a tárolási időt.

- Fagyassza le a húst, a baromfit és a halat nyersen vagy előre elkészítve otthonra alkalmas adagokban, és később olvassa ki őket a hűtőszekrényben. Ügyeljen arra, hogy például a hús ne legyen elmerülve a saját felolvadt folyadékában.
- A friss és elkészített ételeket fagyassza le szárazon és fűszerezetlenül. A sózatlan élelmiszerek jobban fagyaszthatóak.
- Fagyasztás előtt hagyja kihűlni az elkészített ételt. Ezzel nemcsak energiát takarít meg,

hanem megakadályozza a túlzott jégképződést is a fagyasztóban.

#### Fagyasztott élelmiszerek tárolása

- Első indításkor vagy használaton kívüli időszak után, mielőtt az ételeket a rekeszbe helyezi, hagyja a készüléket legalább 2 órán át a magasabb fokozaton futni..
- **FONTOS!** Véletlen leolvadás esetén, például ha a készülék hosszabb ideig volt kikapcsolva, mint a műszaki jellemzők táblázatában feltüntetett érték, a leolvasztott ételt gyorsan el kell fogyasztani, vagy azonnal meg kell főzni, majd (főzés után) újra le kell fogyasztani.

#### FIGYELEM!

Előfordulhat, hogy a készülék nem működik megfelelően, ha a környezeti hőmérséklet hosszabb ideig meghaladja a megadott hőmérsékleti tartományt, vagy az alá csökken. A hűtő- és fagyasztórekeszben megemelkedhet a hőmérséklet, ami a benne tárolt élelmiszerek gyorsabb romlását okozhatja. Mindig gondoskodjon az előírt környezeti hőmérséklet betartásáról. Ezt a hűtőszekrényt +16°C és +38°C közötti környezeti hőmérsékleten történő használatra tervezték.

## Ajánlás hőmérséklet beállítására

Környezeti hőmérséklet	Fagyasztórekesz	Hűtőszekrény rekesz
Meleg		/
Normál		/
Hideg		/

A fenti információk csak ajánlások.

## Az élelmiszer tárolása

- Az ajánlott beállítás szerint a legjobb tárolási idő a fagyasztoóban legfeljebb 1-3 hónap.
- Más beállítások esetén a tárolási idő csökkenhet

## A fagyasztott élelmiszerek tárolása

Ahhoz, hogy a készülék a lehető legjobb teljesítményt nyújtsa, tegye a következőket:

- győződjön meg arról, hogy a kiskereskedő megfelelően tárolta-e a kereskedelmi forgalomban kapható fagyasztott élelmiszereket;
- győződjön meg arról, hogy a fagyasztott élelmiszerek a lehető legrövidebb idő alatt kerülnek át az élelmiszerboltból a fagyasztoóba;
- ne nyissa ki gyakran az ajtót, és ne hagyja nyitva a feltétlenül szükségesnél hosszabb ideig.
- a kiolvasztott élelmiszerek gyorsan romlanak, és nem fagyaszthatók újra.
- ne lépje túl az élelmiszer gyártója által megadott tárolási időt

## Tisztítás

Higiéniai okokból a készülék belsejét, beleértve a belső tartozékokat és polcokat is, rendszeresen tisztítani kell.

### FIGYELEM!

A készüléket a tisztítás idejére áramtalanítani kell. Áramütésveszély! Tisztítás előtt kapcsolja ki a készüléket, és húzza ki a hálózati csatlakozót, vagy kapcsolja le a kismegszakítót. Soha ne tisztítsa a készüléket gőztisztítóval. Az elektromos alkatrészekben nedvesség gyűlhet össze, ami áramütéshez vezethet. A forró gőzök a műanyag

alkatrészek károsodásához vezethetnek. A készüléknek száraznak kell lennie, mielőtt újra üzembe helyezné.

**FONTOS!** Az éterikus olajok és szerves oldószerek megtámadhatják a műanyag alkatrészeket, pl. citromlé vagy narancshéj, vajsav, ecetsavat tartalmazó tisztítószerek.

- Ne engedje, hogy ilyen anyagok érintkezzenek a készülék alkatrészeivel.
- Ne használjon súroló hatású tisztítószereket
- Vegye ki az élelmiszereket a fagyasztoóból. Tárolja őket hűvös helyen, jól lefedve.
- Kapcsolja ki a készüléket, és húzza ki a dugót a hálózathoz, vagy kapcsolja le a kismegszakítót vagy a biztosítékot.
- Tisztítsa meg a készüléket és a belső tartozékokat egy ruhával és langyos vízzel. Tisztítás után törölje át friss vízzel és dörzsölje szárazra.
- Miután minden megszáradt, helyezze vissza a készüléket üzembe.

## A fagyasztoó leolvasztása

A fagyasztoórekesz fokozatosan be fog fagyni, amit időközönként el kell távolítani.

Soha ne használjon éles fémszerszámokat a jég lekaparására, mert megsérülhet.

Ha azonban a jég nagyon vastag lesz a belső bélésen, teljes leolvasztást kell végezni a következők szerint:

- húzza ki a dugót a konnektorból;
- Vegye ki az összes tárolt élelmiszert, csomagolja be több réteg újságpapírba, és tegye hűvös helyre;
- tartsa nyitva az ajtót, és helyezzen a készülék alá egy medencét a leolvasztott víz összegyűjtésére;
- a leolvasztás befejeztével alaposan szárítsa meg a készülék belsejét.
- helyezze vissza a dugót a konnektorba, hogy a készülék ismét működjön.

# HIBAELHÁRÍTÁS

## ! FIGYELEM!

A hibaelhárítás során mindig áramtalanítani kell a készüléket. A táblázatban nem szereplő hibákat csak képzett szakember javíthatja ki!



**FONTOS!** Normál használat során néhány hang hallható (kompresszor, hűtőközeg-keringés).

Probléma	Lehetséges ok	Megoldás
A készülék nem működik	A hálózati csatlakozó nincs bedugva vagy megglazult	Helyezze be a hálózati csatlakozót.
	A biztosíték kiégett.	Ellenőrizze a biztosítékot.
	Az aljzat hibás	A konnektorok meghibásodását villanyszerelőnek kell kijavítania.
A készülék lefagy vagy túlságosan lehül	A hőmérséklet túl hidegre van állítva, vagy a készülék maximális teljesítményen működik.	Átmenetileg állítsa a hőmérséklet- szabályozót melegebb fokozatra.
Az élelmiszer nem fagy meg kellően.	A hőmérséklet nincs megfelelően beállítva.	Kérjük, tekintse meg a kezdeti hőmérséklet beállítása című részt.
	Az ajtó hosszabb ideig nyitva volt.	Csak addig nyissa ki az ajtót, amíg szükséges.
	Az elmúlt 24 órában nagy mennyiségű meleg ételt tettek a készülékbe.	Állítsa átmenetileg hidegebbre a hőmérséklet-szabályozót.
	A készülék hóforrás közelében van.	Kérjük, nézze meg a telepítés helyére vonatkozó részt.
Erős fagyás az ajtó tömítésén	Az ajtó tömítése nem légmentes.	Óvatosan melegítse fel az ajtó tömítés szivárgó részeit és ezzel egyidejűleg a felmelegített ajtó tömítést kézzel igazítsa meg.
Szokatlan zajok	A készülék nincs vízszintben.	Állítsa be újra a lábakat.
	A készülék a falhoz vagy más tárgyakhoz ér.	Mozgassa el kissé a készüléket.
	Egy alkatrész, pl. egy cső, a készülék hátulján a készülék egy másik részéhez vagy a falhoz ér.	Ha szükséges, óvatosan hajlítsa el az alkatrészt az útból.

Ha a hiba ismét jelentkezik, forduljon a szervizközponthoz.



## Környezetvédelem

 Ez a készülék nem tartalmaz olyan gázokat, amelyek károsíthatják az ózonréteget, sem a hűtőkörben, sem a szigetelőanyagokban. A készüléket nem szabad a városi szeméttel és hulladékkal együtt kidobni. A szigetelőhab gyúlékony gázokat tartalmaz: a készüléket a vonatkozó előírásoknak megfelelően kell ártalmatlanítani, amelyek a helyi hatóságoknál beszerezhetők. Kerülje a hűtőegység, különösen a hőcserélő megrongálását. A készülékben a szimbólummal  jelölt anyagok újrahasznosíthatóak.

 A fenti szimbólum azt jelzi, hogy a helyi törvényeknek és előírásoknak megfelelően a készüléket a háztartási hulladéktól elkülönítve kell a hulladékba helyezni. Ha a termék eléri élettartama végét, vigye a helyi hatóságok által kijelölt gyűjtőpontra. A készülék elkülönített módon történő gyűjtése és újrahasznosítása segít megővni a természeti erőforrásokat, és biztosítja, hogy az újrahasznosítás az emberi egészség és a környezet védelmével összhangban történjen. A termék újrahasznosítása érdekében további információért forduljon az illetékesekhez, a helyi hulladékgyűjtő szolgáltatóhoz vagy ahhoz az üzlethez, ahol a terméket megvásárolta.

### Csomagolóanyagok

A szimbólummal ellátott anyagok újrahasznosíthatóak. Az újrahasznosításhoz a csomagolást megfelelő gyűjtőedénybe dobja be.

### A készülék ártalmatlanítása

1. Húzza ki a hálózati dugót a hálózati aljzatból.
2. Vágja le a hálózati kábelt, és dobja ki.

**FIGYELEM!**

A készülék használata, szervizelése és ártalmatlanítása során kérjük, figyeljen a bal oldalához hasonló szimbólumra, amely a készülék hátulján (a hátsó panelen vagy a kompresszoron) található, és sárga vagy narancssárga színű.

Ez a tűzveszélyre figyelmeztető szimbólum. A hűtőközegcsövekben és a kompresszorban gyúlékony anyagok vannak.

Kérjük, hogy használat, szervizelés és ártalmatlanítás során tartsa magát távol a tűzforrástól.

# MĂSURI DE SIGURANȚĂ

În interesul siguranței dumneavoastră și pentru a asigura utilizarea corectă, înainte de instalarea și prima utilizare a aparatului, citiți cu atenție acest manual de utilizare, inclusiv sfaturile și avertismentele acestuia. Pentru a evita greșelile și accidentele inutile, este important să vă asigurați că toate persoanele care utilizează aparatul sunt bine familiarizate cu funcționarea și caracteristicile de siguranță ale acestuia. Păstrați aceste instrucțiuni și asigurați-vă că rămân împreună cu aparatul dacă acesta este mutat sau vândut, astfel încât toți cei care îl folosesc pe durata de viață a acestuia să fie informați în mod corespunzător cu privire la utilizarea și siguranța aparatului. Pentru siguranța vieții și a bunurilor, respectați măsurile de precauție din aceste instrucțiuni de utilizare, deoarece producătorul nu este responsabil pentru daunele cauzate de omisiune.

## **Siguranța copiilor și a persoanelor vulnerabile**

- Acest aparat poate fi folosit de copii cu vârsta de 8 ani și peste și de persoane cu capacități fizice, senzoriale sau mentale reduse sau cu lipsă de experiență și cunoștințe dacă sunt supravegheați sau li s-au dat instrucțiuni privind utilizarea în siguranță a aparatului și înțeleg pericolele implicate.
- Copiii cu vârsta cuprinsă între 3 și 8 ani au voie să încarce și să descarce acest aparat.
- Copiii trebuie supravegheați pentru a se asigura că nu se joacă cu aparatul.
- Curățarea și întreținerea de către utilizator nu ar trebui să fie efectuate de copii decât dacă au vârsta de la 8 ani și peste și sunt supravegheați.
- Păstrați toate ambalajele departe de copii. Există riscul de sufocare.

- Dacă aruncați aparatul, scoateți ștecherul din priză, tăiați cablul de conectare (cât mai aproape de aparatul cât puteți) și scoateți ușa pentru a preveni ca copiii care se joacă să sufere șoc electric sau să se blocheze în interior.
- Dacă acest aparat are o garnitură magnetică de ușă pentru a înlocui un aparat mai vechi care are o încuietoare cu arc (încuietoare) pe ușă sau pe capac, asigurați-vă că arcul este inutilizabil înainte de a arunca vechiul aparat. Acest lucru îl va împiedica să devină o capcană mortală pentru un copil.

## **Siguranță generală**

Păstrați orificiile de ventilație, în carcasa aparatului sau în structura încorporată, libere obstacole.

Nu folosiți dispozitive mecanice sau alte mijloace pentru a accelera procesul de dezghețare, altele decât cele recomandate de producător.

Nu deteriorați circuitul de agent frigorific.

Nu utilizați alte aparate electrice (cum ar fi aparatele de înghețată) în interiorul aparatelor frigorifice, decât dacă acestea sunt aprobate în acest scop de către producător.

Nu atingeți becul dacă a fost aprins o perioadă lungă de timp deoarece ar putea fi foarte fierbinte.

Când poziționați aparatul, asigurați-vă că cablul de alimentare nu este prins sau deteriorat.

Nu localizați mai multe prize portabile sau surse de alimentare portabile în partea din spate a aparatului.

- Nu depozitați în acest aparat substanțe explozive, cum ar fi cutii de aerosoli cu un propulsor inflamabil.
- Agentul frigorific izobutena (R600a) este conținut în circuitul de agent frigorific al aparatului, un gaz natural cu un nivel ridicat de compatibilitate cu mediul, care este totuși inflamabil.

- În timpul transportului și instalării aparatului, asigurați-vă că niciuna dintre componentele circuitului frigorific nu este deteriorată.
  - evitați flăcările deschise și sursele de aprindere
  - aerisiți bine încăperea în care se află aparatul
- Este periculos să modificați specificațiile sau să modificați acest produs în orice fel. Orice deteriorare a cablului poate provoca un scurtcircuit, incendiu și/sau șoc electric.
- Acest aparat este destinat utilizării în gospodărie și în aplicații similare, cum ar fi
  - zonele de bucătărie ale personalului din magazine, birouri și alte medii de lucru;
  - ferme și de către clienți în hoteluri, moteluri și alte medii de tip rezidențial;
  - medii tip pensiune;
  - catering și aplicații similare non-retail.

Orice componente electrice (ștecher, cablu de alimentare, compresor etc.) trebuie înlocuite de un agent de service autorizat sau de personal calificat.

Becul furnizat cu acest aparat este un „bec de uz special” care poate fi utilizat numai cu aparatul furnizat.

Această „lampă de utilizare specială” nu este utilizabilă pentru iluminatul casnic.

- Cablul de alimentare nu trebuie prelungit.
- Asigurați-vă că ștecherul nu este strivit sau deteriorat de partea din spate a aparatului. Un ștecher strivit sau deteriorat se poate supraîncălzi și poate provoca incendiu.
- Asigurați-vă că puteți ajunge la priza principală a aparatului.
- Nu trageți de cablul principal.
- Dacă ștecherul este slăbit, nu introduceți ștecherul. Există riscul de electrocutare sau incendiu.

- Nu trebuie să utilizați aparatul fără lampă.
- Acest aparat este greu. Trebuie avut grijă când îl mutați.
- Nu scoateți și nu atingeți articolele din compartimentul congelator dacă mâinile sunt umede, deoarece acest lucru ar putea cauza abraziuni ale pielii sau arsuri de îngheț.
- Evitați expunerea prelungită a aparatului la lumina directă a soarelui.

## Utilizare zilnică

- Nu puneți obiecte fierbinți pe piesele din plastic ale aparatului.
- Nu așezați produse alimentare direct pe peretele din spate.
- Alimentele congelate nu trebuie recongelate după ce au fost dezghețate.
- Depozitați alimentele congelate preambalate în conformitate cu instrucțiunile producătorului de alimente congelate.
- Recomandările de depozitare ale producătorului aparatului trebuie respectate cu strictețe. Consultați instrucțiunile relevante.
- Nu puneți băuturi carbogazoase sau acidulate în congelator, deoarece acestea creează presiune asupra recipientului, ceea ce poate provoca explozia acestuia, ducând la deteriorarea aparatului.
- Cuburile de gheață pot provoca arsuri de îngheț dacă sunt consumate direct din aparat.
- Pentru a evita contaminarea alimentelor, vă rugăm să respectați următoarele instrucțiuni
- Deschiderea ușii pentru perioade lungi de timp poate provoca o creștere semnificativă a temperaturii în compartimentele aparatului.
- Curățați în mod regulat suprafețele care pot intra în contact cu alimentele și sistemele de drenaj accesibile.

- Curățați rezervoarele de apă dacă nu au fost folosite timp de 48h; spălați sistemul de apă conectat la o sursă de apă dacă apa nu a fost extrasă timp de 5 zile.
- Păstrați carnea și peștele crud în recipiente adecvate în frigider, astfel încât să nu intre în contact cu alte alimente sau să picure peste acestea.
- Compartimentele pentru alimente congelate cu două stele (dacă sunt prezentate în aparat) sunt potrivite pentru depozitarea alimentelor precongelate, depozitarea sau prepararea înghețatei și prepararea cuburilor de gheață.
- Compartimentele cu una, două și trei stele (dacă sunt prezentate în aparat) nu sunt potrivite pentru congelarea alimentelor proaspete.
- Dacă aparatul este lăsat gol pentru perioade lungi de timp, opriți, dezghețați, curățați, uscați și lăsați ușa deschisă pentru a preveni dezvoltarea suportului în interiorul aparatului.

## Întreținere și mentenanță

- Înainte de întreținere, opriți aparatul și deconectați ștecherul principal de la priză.
- Nu curățați aparatul cu obiecte metalice.
- Nu folosiți obiecte ascuțite pentru a îndepărta înghețul din aparat. Folosiți o racletă din plastic.<sup>2</sup>
- Verificați în mod regulat scurgerea din frigider pentru apă dezghețată. Dacă este necesar, curățați scurgerea. Dacă scurgerea este blocată, apa se va colecta în partea de jos a aparatului.<sup>3</sup>

## Instalare

- Pentru conectarea electrică urmați cu atenție instrucțiunile date în paragrafele specifice.
- Despachetați aparatul și verificați dacă este deteriorat. Nu conectați aparatul dacă este deteriorat. Raportați imediat eventualele daune la locul în care l-ați cumpărat. În acest caz, păstrați ambalajul.

- Este recomandabil să așteptați cel puțin patru ore înainte de a conecta aparatul pentru a permite uleiului să curgă înapoi în compresor.
- Trebuie asigurată o circulație adecvată a aerului în jurul aparatului, lipsa acesteia duce la supraîncălzire. Pentru a obține o ventilație suficientă, urmați instrucțiunile relevante pentru instalare.
- Ori de câte ori este posibil, distanțierele produsului trebuie să fie pe perete pentru a evita atingerea sau prinderea părților calde (compresor, condensator) pentru a preveni posibilele arsuri.
- Aparatul nu trebuie amplasat aproape de calorifere sau aragaz.
- Asigurați-vă că ștecherul principal este accesibil după instalarea aparatului.

## Service

- Orice lucrare electrică necesară pentru întreținerea aparatului trebuie efectuată de un electrician calificat sau de o persoană competentă.
- Acest produs trebuie să fie întreținut de un centru de service autorizat și trebuie utilizate numai piese de schimb originale.

## Economie energie

- Nu introduceți alimente fierbinți în aparat;
- Nu împachetați alimentele aproape una de celălalt deoarece acest lucru împiedică circulația aerului;
- Asigurați-vă că alimentele nu ating partea din spate a compartimentului(lor);
- Dacă se întrerupe curentul, nu deschideți ușa(ile);
- Nu deschideți ușa(ile) frecvent;
- Nu țineți ușile deschise pentru o perioadă lungă de timp;
- Nu setați termostatul la temperaturi mai scăzute;



- Toate accesoriile, precum sertarele, rafturile balcoanelor, trebuie păstrate acolo pentru un consum mai mic de energie.

<sup>1</sup> Dacă există bec în compartiment.

<sup>2</sup> Dacă există congelator.

<sup>3</sup> Dacă există compartiment pentru produse proaspete.

## PREZENTARE GENERALĂ

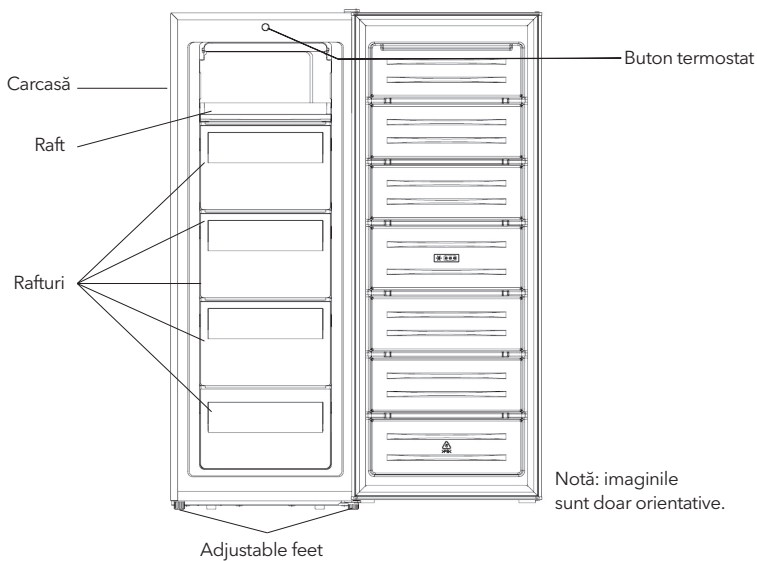

# UȘĂ REVERSIBILĂ

Instrumente necesare: șurubelniță Philips, șurubelniță plată.

- Asigurați-vă că unitatea este deconectată și goală.
- Pentru a scoate ușa, este necesar să înclinați unitatea înapoi. Ar trebui să așezați unitatea pe ceva solid, astfel încât să nu alunece în timpul procesului de inversare a ușii.
- Toate piesele îndepărtate trebuie păstrate pentru a reinstala ușa.
- Nu culcați aparatul, deoarece aceasta poate deteriora sistemul de răcire.
- Este mai bine ca 2 persoane să manipuleze unitatea în timpul asamblării.
- Acest aparat nu este încorporabil.

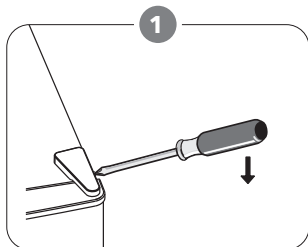

Scoateți capacul balamalei superioare.

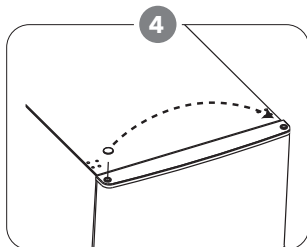

Deșurubați balamaua superioară. Ridicați ușa și așezați-o pe o suprafață moale pentru a evita să o zgâriați

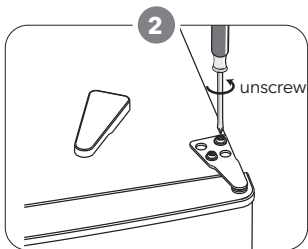

Scoateți șuruburile.

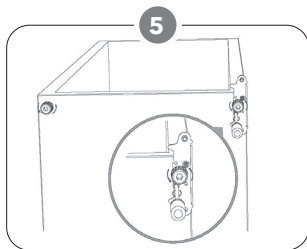

Deșurubați balamaua inferioară. Apoi scoateți picioarele ajustabile din ambele părți.

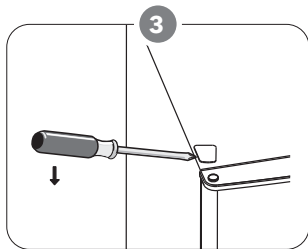

Scoateți capacul șurubului.

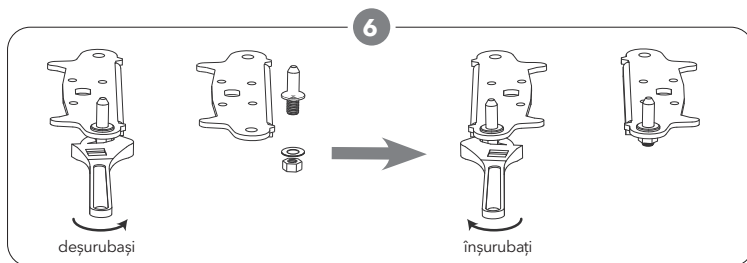

Deșurubați și scoateți știftul balamalei de jos, întoarceți suportul și înlocuiți-l.

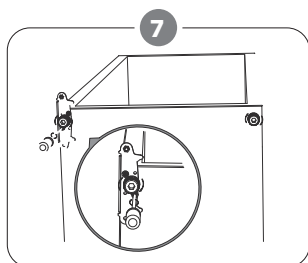

Remontați suportul de fixare a știftului balamalei de jos. Înlocuiți ambele picioare reglabile.

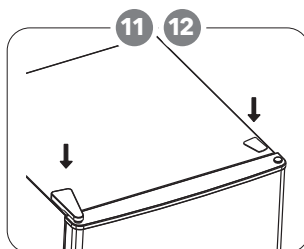

11. Puneți capacul balamalei și capacul șurubului înapoi.

12. Cu ușile închise, verificați dacă ușile sunt aliniată orizontal și vertical și dacă etanșarea este închisă pe toate părțile înainte de a strânge definitiv balamaua inferioară. Reglați din nou picioarele de nivelare după cum este necesar.

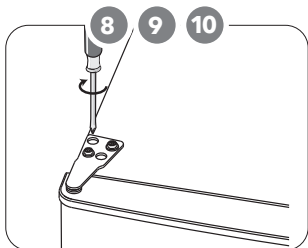

8. Puneți ușa la loc. Asigurați-vă că ușa este aliniată orizontal și vertical pentru ca garnitura să fie închisă pe toate părțile înainte de a strânge balamaua.

9. Insert the hinge bracket and screw it to the top of the unit.

10. Use a spanner to tighten it if necessary.

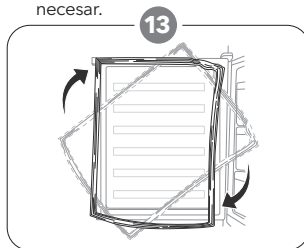

Desfaceți garniturile de la ușa frigiderului și congelatorului și montați-le la loc după rotire.

# INSTALARE

Instalați mânerul ușii externe (dacă există)

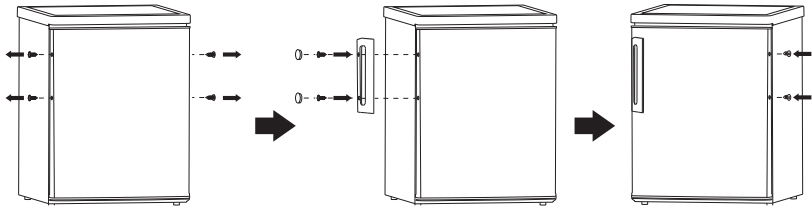

## Cerințe de spațiu

- Păstrați suficient spațiu pentru a deschide ușa.
- Păstrați cel puțin 50mm în lateral și în spate.

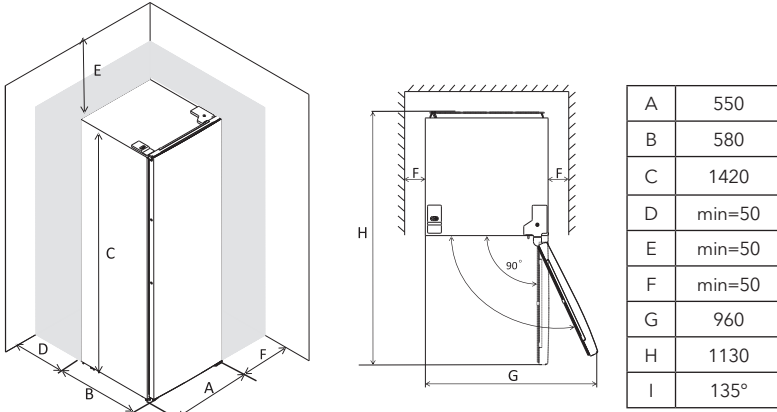

## Nivelarea unității

Ajustați picioarele din fața unității.  
Dacă unitatea nu este aliniată, ușile și garniturile magnetice nu vor fi acoperite adecvat.

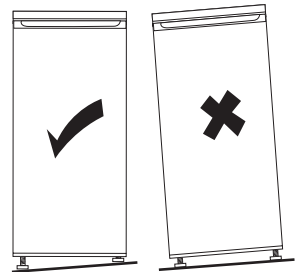
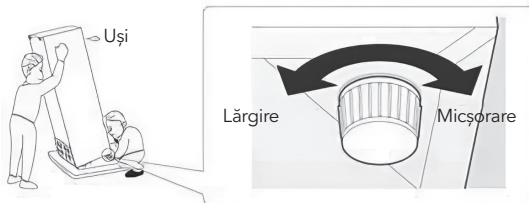

## Poziționare

Instalați acest aparat într-o locație în care temperatura ambientală corespunde clasei de climă indicată pe plăcuța de identificare a aparatului:

- pentru aparatele frigorifice cu clasa de clima:
- temperat extins: acest aparat frigorific este destinat utilizării la temperaturi ambientale cuprinse între 10 °C și 32 °C; (SN)
- temperat: acest aparat frigorific este destinat utilizării la temperaturi ambientale cuprinse între 16 °C și 32 °C;(N)
- subtropical: acest aparat frigorific este destinat utilizării la temperaturi ambientale cuprinse între 16 °C și 38 °C;(ST)
- tropical: acest aparat frigorific este destinat utilizării la temperaturi ambientale cuprinse între 16 °C și 43 °C;(T)

## Locație

Aparatul trebuie instalat departe de surse de căldură precum radiatoare, boilere, razele soarelui etc. Asigurați-vă că aerul poate circula liber în spatele aparatului pentru a asigura cele mai bune performanțe. Dacă aparatul este așezat sub un dulap suspendat, distanța minimă în partea de sus a aparatului și dulapul suspendat trebuie să fie

de cel puțin 50 mm. Cu toate acestea, aparatul nu trebuie așezat sub corpuri suspendate. Alinierea este asigurată de picioarele de la baza aparatului.

Acest aparat nu este încorporabil.



### ATENȚIE!

Trebuie să puteți deconecta aparatului de la alimentarea cu electricitate. Priza trebuie să fie ușor accesabilă după instalare.

## Legături electrice

Înainte de a conecta la priză, asigurați-vă că tensiunea și frecvența afișate pe plăcuța de identificare corespund cu sursa dvs de alimentare. Aparatul trebuie să fie împământat. Ștecherul cablului de alimentare este prevăzut cu un contact în acest scop. În cazul în care priza de alimentare casnică nu este împământată, conectați aparatul la o împământare separată, în conformitate cu reglementările în vigoare, consultând un electrician calificat. Producătorul își declină orice responsabilitate dacă măsurile de siguranță de mai sus nu sunt respectate. Acest aparat este conform cu Directivele E.E.C.

# UTILIZARE ZILNICĂ

## Curățarea interiorului

### Cleaning the interior

Înainte de a utiliza aparatul pentru prima dată, spălați interiorul și toate accesoriile interne cu apă caldută și puțin săpun neutru pentru a elimina mirosul tipic al unui produs nou-nouț, apoi uscați bine.

**IMPORTANT!** Nu folosiți detergenți sau pulberi abrazive, deoarece acestea vor deteriora finisajul.

## Setarea temperaturii

Conectați aparatul. Temperatura interioară este controlată de un termostat. Există 3 setări **MIN**, **NORMAL** și **MAX**. **MIN** este cea mai caldă, iar **MAX** este cea mai rece.

Este posibil ca aparatul să nu funcționeze la temperatura corectă dacă este foarte cald sau dacă deschideți ușa des.

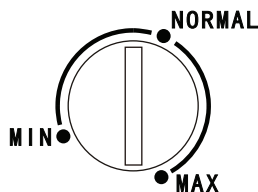

## Recomandare depozitare alimente

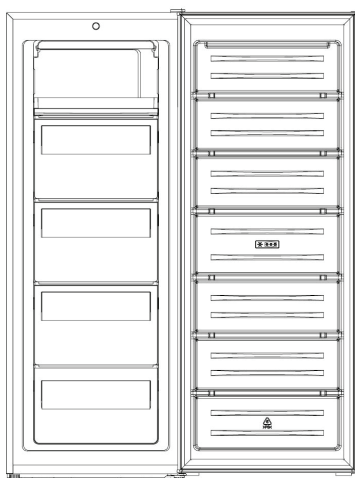

### Compartiment congelator

- Puneți în tava de sus înghețata, fructele congelate, alimentele coapte congelate. Aici temperatura este cea mai caldă.
- Puneți legumele congelate, chipsurile în sertarele din mijloc.
- Puneți carnea crudă, carnea de pasăre, peștele în sertarele de jos.

### Congelarea alimentelor proaspete

- Compartimentul congelator este potrivit pentru congelarea alimentelor proaspete și păstrarea alimentelor congelate și congelate pentru o perioadă lungă de timp.
- Puneți alimentele proaspete de congelat în compartimentul congelator.
- Cantitatea maximă de alimente care poate

fi congelată în 24 de ore este specificată pe plăcuța cu date tehnice.

Procesul de înghețare durează 24 de ore. Nu adăugați alte produse în congelator.

### Dezghețare

- Alimentele congelate, înainte de a fi folosite, pot fi dezghețate în frigider sau la temperatura camerei, în funcție de timpul disponibil pentru această operațiune.
- Bucățile mici pot fi găsite chiar și congelate, direct din congelator. În acest caz, gătitul va dura mai mult.

### Cuburi de gheață

Acest aparat poate fi prevăzut cu unul sau mai multe dispozitive de produs cuburi de gheață.

## RECOMANDĂRI

### Recomandări pentru congelare

- Pentru a vă ajuta să profitați la maximum de procesul de congelare, iată câteva sfaturi importante:
- cantitatea maximă de alimente care poate fi congelată în 24 de ore este indicată pe plăcuța cu date tehnice;
- procesul de congelare durează 24 de ore. Nu mai trebuie adăugate alimente care să fie congelate în această perioadă;
- congelați numai alimente de calitate superioară, proaspete și bine curățate;
- pregătiți alimentele în porții mici pentru a le permite congelarea rapidă și completă și pentru

a permite ulterior decongelarea doar a cantității necesare;

- împachetați alimentele în folie de aluminiu sau polietilenă și asigurați-vă că pachetele sunt etanșe;
- nu permiteți alimentelor proaspete, necongelate să atingă alimentele care sunt deja congelate, evitând astfel creșterea temperaturii;
- alimentele slabe se păstrează mai bine și mai mult decât cele grase; sarea reduce durata de conservare a alimentelor;
- gheața, dacă este consumată imediat după scoaterea din compartimentul congelator, poate provoca arsuri de îngheț a pielii;

- scoaterea din compartimentul congelator, poate provoca arderea pielii prin îngheț;
- este recomandabil să afișați data de înghețare pe fiecare pachet individual pentru a vă permite să păstrați evidența timpului de stocare.
- Congelați carnea, carnea de pasăre și peștele crud în porții potrivite și dezghețați-le mai târziu în frigider.
- Asigurați-vă că carnea, de exemplu, nu este scufundată în propriul lichid de dezghețare.
- Congelați alimentele proaspete și preparate uscate și neasonate. Alimentele nesărate sunt mai durabile.
- Lăsați alimentele preparate să se răcească înainte de a le congela. Acest lucru nu numai că

economisește energie, dar previne și formarea excesivă de îngheț în congelator

#### Depozitarea alimentelor congelate

- La prima pornire sau după o perioadă de neutilizare înainte de a pune produsul în aparat, lăsați aparatul să funcționeze cel puțin 2 ore la setările superioare.
- Important! În caz de dezghețare accidentală, de exemplu, alimentarea a fost oprită mai mult decât valoarea indicată în tabelul cu caracteristici tehnice la „timp de creștere”, alimentele decongelate trebuie consumate rapid sau gătite imediat și apoi recongelate (după gătire).

#### ! ATENȚIE!

The appliance may not operate properly if the ambient temperature exceeds or falls below the specified temperature range for a prolonged period. The temperature may increase in the fridge and freezer compartments which may cause the foods stored within to spoil more quickly.

Always ensure the prescribed ambient temperature is maintained. This refrigerator is designed for use at ambient temperatures of +16°C to +38°C.

## Recomandare setare temperatură

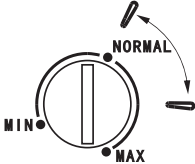
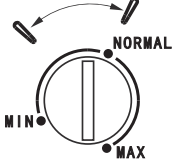
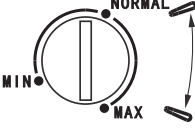
Temperatură ambiantă	Congelator	Frigider
Cald		/
Normal		/
Rece		/

formațiile de mai sus sunt recomandări pentru setarea temperaturii.

## Impact asupra depozitării alimentelor

- În setarea recomandată, cel mai bun timp de păstrare în congelator este de 1-3 luni.
- Timpul optim de stocare se poate reduce în cazul altor setări.

## Recomandare pentru păstrarea alimentelor congelate

Pentru a obține cele mai bune performanțe de la acest aparat, ar trebui:

- asigurați-vă că este produsele congelate comercial au fost depozitate adecvat de către comerciant;
- asigurați-vă că alimentele congelate sunt transferate de la magazinul alimentar la congelator în cel mai scurt timp posibil;
- nu deschideți ușa frecvent și nu lăsați-o deschisă mai mult decât este absolut necesar.
- odată dezghețate, alimentele se deteriorează rapid și nu pot fi recongelate.
- nu depășiți perioada de păstrare indicată de producătorul alimentar.

## Curățare

Pentru igienă, aparatul și accesoriile trebuie curățate periodic.

### ! ATENȚIE!

Este posibil ca aparatul să nu fie conectat la rețea în timpul curățării. Pericol de electrocutare! Înainte de curățare, opriți aparatul și scoateți ștecherul de la rețea sau opriți sau opriți întrerupătorul sau siguranța. Nu curățați niciodată aparatul cu un aparat de curățat cu abur. Umiditatea se poate acumula în componentele electrice, pericol

de electrocutare! Vaporii fierbinți pot duce la deteriorarea pieselor din plastic. Aparatul trebuie să fie uscat înainte de a fi repus în funcțiune. The appliance must be dry before it is placed back into service.

**Important!** Uleiurile eterice și solvenții organici pot ataca piesele din plastic, de ex. suc de lămâie, coaja de portocală, acidul butiric, soluții care conțin acid acetic.

- Nu permiteți acestor substanțe să intre în contact cu piesele aparatului.
- Nu folosiți agenți de curățare abrazivi.
- Scoateți alimentele din congelator. Depozitați-le într-un loc răcoros, bine acoperit.
- Scoateți aparatul din priză sau opriți siguranța.
- Curățați aparatul și accesoriile interioare cu o cârpă și apă caldă. După curățare, ștergeți cu apă proaspătă și uscați.
- După ce totul este uscat, puneți aparatul în funcțiune.

## Decongelarea congelatorului

Congelatorul se va acoperi progresiv cu gheață. Aceasta trebuie eliminată. Nu folosiți niciodată unelte metalice ascuțite pentru a îndepărta gheața de pe evaporator, deoarece l-ați putea deteriora. Cu toate acestea, atunci când gheața devine foarte groasă pe căptușeala interioară, dezghețarea completă ar trebui să fie efectuată astfel:

- scoateți ștecherul din priză;
- scoateți toate alimentele depozitate, înfășurați în mai multe straturi de ziar și puneți-le într-un loc răcoros;
- țineți ușa deschisă și așezați un lighean sub aparat pentru a colecta apa de dezghețare;
- când dezghețarea este încheiată, uscați bine interiorul
- conectați ștecherul la priză pentru a porni din nou aparatul.



# DEPANARE

## ! ATENȚIE!



Înainte de depanare, deconectați alimentarea. Doar un tehnician calificat sau o persoană competentă trebuie să depaneze ceea ce nu este în acest manual.



**IMPORTANT!** Există câteva zgomote în timpul utilizării normale (compresor, circulația agentului frigorific

Problemă	Cauză posibilă	Soluție
Aparatul nu pornește.	Nu este conectat deloc sau bine la priză.	Conectați la priză.
	Siguranța a sărit sau este defectă.	Verificați siguranța, înlocuiți dacă este necesar.
	Priza este defectă.	Defecțiunile trebuie reparate de un electrician.
Aparatul răcește sau încălzește prea mult.	Temperatura este setată încorect sau aparatul este în modul <b>SUPER</b> .	Setați temporar temperatura la gradul dorit.
Alimentele nu sunt suficient de înghețate.	Temperatura nu este setată corect.	Consultați secțiunea Setare temperatură.
	Ușa a fost deschisă prea mult.	Deschideți ușa doar cât este necesar.
	Alimente calde au fost puse în frigider Temporar setați temperatura la o treaptă mai joasă.	Alimente calde au fost puse în frigider Temporar setați temperatura la o treaptă mai joasă.
	Aparatul este lângă o sursă de căldură.	Consultați secțiunea Locație de instalare.
Acumulare e gheață pe garnitura ușii.	Garnitura ușii nu este etanșă.	Uscați cu atenție garnitura cu un uscător de păr (pe setarea rece). În același timp modelați cu mâna garnitura astfel încât să se așeze corect.
Zgomote neobișnuite	Aparatul nu este stabil.	Ajustați picioarele.
	Aparatul se atinge de perete sau de alte obiecte.	Aparatul se atinge de perete sau de alte obiecte.
	Un component, ex. țevă, spatele aparatului atinge altă parte a aparatului sau peretele	Un component, ex. țevă, spatele aparatului atinge altă parte a aparatului sau peretele
Panourile exterioare sunt fierbinți.	Este normal. Schimbul de căldură este prin panourile laterale.	Folosiți mănuși dacă este necesar.

Dacă defecțiunea continuă, contactați centrul de service.

## Protecția mediului

 Acest aparat nu conține gaze care ar putea deteriora stratul de ozon, nici în circuitul său de refrigerare, nici în materialele de izolare. Aparatul nu trebuie aruncat împreună cu deșeurile și gunoiul urban. Spuma de izolație conține gaze inflamabile: aparatul trebuie aruncat în conformitate cu reglementările aparatului care pot fi obținute de la autoritățile locale. Evitați deteriorarea unității de răcire, în special schimbătorul de căldură. Materialele utilizate pe acest aparat marcate cu simbolul  sunt reciclabile.

 Simbolul de pe produs sau de pe ambalajul său indică faptul că acest produs nu poate fi tratat ca  deșeuri menajere. În schimb, ar trebui dus la punctul de colectare corespunzător pentru reciclarea echipamentelor electrice și electronice. Prin asigurarea că acest produs este eliminat în mod corect, veți ajuta la prevenirea consecințelor negative potențiale asupra mediului și sănătății umane, care ar putea fi cauzate în alt mod de manipularea necorespunzătoare a acestui produs. Pentru informații mai detaliate despre reciclarea acestui produs, vă rugăm să contactați consiliul local, serviciul de eliminare a deșeurilor menajere sau magazinul de unde ați achiziționat produsul.

### Ambalaje

Materialele cu simbol sunt reciclabile.

Aruncați ambalajul într-un recipient de colectare adecvat pentru a-l recicla.

### Aruncarea aparatului

1. Deconectați mufa de la priză.
2. Tăiați cablul de alimentare și aruncați-l.

**AVERTISMENT!**

În timpul utilizării, deservirii și eliminării aparatului, vă rugăm să acordați atenție simbolurilor similare din partea stângă, care se află în spatele aparatului (panoul din spate sau compresor) și cu culoare galbenă sau portocalie.

Este riscul simbolului de avertizare la incendiu. Există materiale inflamabile în interior conducte frigorifice și compresor.

Vă rugăm să fiți departe sursa de incendiu în timpul utilizării, al serviciului și al eliminării.

# VARNOSTNE INFORMACIJE

Zaradi vaše varnosti in zagotavljanja pravilne uporabe pred namestitvijo in prvo uporabo naprave natančno preberite ta uporabniški priročnik, vključno z napotki in opozorila. Da bi se izognili nepotrebnim napakam in nesrečam, je pomembno zagotoviti, da so vse osebe, ki uporabljajo aparat, temeljito seznanjene z njegovim delovanjem in varnostnimi funkcijami. Shranite ta navodila in poskrbite, da ostanejo z aparatom, če ga boste preselili ali prodali, da bodo vsi, ki ga bodo uporabljali v njegovi življenjski dobi, ustrezno obveščeni o uporabi in varnosti aparata.

Zaradi varnosti življenja in premoženja upoštevajte varnostne ukrepe iz teh navodil za uporabo, saj proizvajalec ne odgovarja za škodo, nastalo zaradi opustitve.

## **Varnost otrok in ranljivih oseb**

- To napravo lahko uporabljajo otroci, stari 8 let in več, ter osebe z zmanjšanimi fizičnimi, senzoričnimi ali duševnimi sposobnostmi ali osebe s pomanjkanjem izkušenj in znanja, če so pod nadzorom ali če so prejeli navodila za varno uporabo naprave in razumejo nevarnosti, ki so s tem povezane.
- Otrokom, starim od 3 do 8 let, je dovoljeno nalagati in odlagati v ta aparat.
- Otroci morajo biti pod nadzorom, da se ne igrajo z aparatom.
- Čiščenja in uporabniškega vzdrževanja ne smejo opravljati otroci, razen če so stari od 8 let in več ter pod nadzorom.
- Vso embalažo hranite na varnem pred otroki. Obstaja nevarnost zadušitve.

- Če aparat zavržete, izvlecite vtič iz vtičnice, prerežite priključni kabel (čim bližje čim bližje aparatu) in odstranite vrata, da preprečite igrajoče se otroke, da bi utrpeli električni udar ali da bi se zaprli.
- Če je ta aparat opremljen z magnetnim tesnilom na vratih, ki nadomešča starejši aparat z vzmetno ključavnico na vratih ali pokrovu, poskrbite, da bo vzmetna ključavnica neuporabna, preden zavržete stari aparat. S tem boste preprečili, da bi aparat postal smrtonosna past za otroka.

## Splošna varnost

Prezračevalne odprtine v ohišju aparata ali vgrajeni konstrukciji naj ne bodo ovirane.

Ne uporabljajte mehanskih naprav ali drugih sredstev za pospeševanje postopka odmrzovanja, razen tistih, ki jih priporoča proizvajalec.

Ne poškodujte hladilnega kroga.

V hladilnih aparatih ne uporabljajte drugih električnih naprav (kot so aparati za pripravo sladoleda), razen če jih je za ta namen odobril proizvajalec.

Ne dotikajte se žarnice, če je že dlje časa prižgana, saj je lahko zelo vroča.<sup>1</sup>

Pri nameščanju aparata pazite, da se napajalni kabel ne zatakne ali poškoduje.

Na zadnji strani aparata ne nameščajte več prenosnih vtičnic ali prenosnih dobaviteljev električne energije.

- V tej napravi ne shranjujte eksplozivnih snovi, kot so aerosolne pločevinke z vnetljivim gorivom.
- V hladilnem krogu naprave je hladilno sredstvo izobuten (R600a), naravni plin z visoko stopnjo okoljske združljivosti, ki pa je vnetljiv.
- Med prevozom in namestitvijo aparata se prepričajte,

da se nobena od komponent hladilnega kroga ne poškoduje.

- izogibajte se odprtemu ognju in virom vžiga
- temeljito prezračite prostor, v katerem je naprava nameščena
- Nevarno je spreminjati specifikacije ali na kakršen koli način spreminjati ta izdelek. Vsaka poškodba kabla lahko povzroči kratek stik, požar in/ali električni udar.
- Ta naprava je namenjena uporabi v gospodinjstvu in podobnih aplikacijah, kot so npr.
  - kuhinjski prostori za osebje v trgovinah, pisarnah in drugih delovnih okoljih;
  - na kmetijah ter pri strankah v hotelih, motelih in drugih stanovanjskih okoljih;
  - v okoljih tipa nočitev in zajtrk;
  - v gostinstvu in podobnih dejavnostih, ki niso namenjene prodaji na drobno.

Vse električne komponente (vtič, napajalni kabel, kompresor itd.) mora zamenjati pooblaščen servisier ali usposobljeno servisno osebje.

Žarnica, priložena tej napravi, je "žarnica za posebno uporabo", ki jo je mogoče uporabljati le s priloženo napravo. Ta "žarnica za posebno uporabo" ni uporabna za domačo razsvetljavo.<sup>1</sup>

- Napajalnega kabla ne smete podaljšati.
- Prepričajte se, da vtič ni stisnjen ali poškodovan s hrbtno stranjo naprave. Zmečkan ali poškodovan vtič se lahko pregreje in povzroči požar.
- Prepričajte se, da lahko pridete do glavnega vtiča aparata.
- Glavnega kabla ne potegnite za sabo.

- Če je vtičnica električnega vtiča ohlapna, ne vstavljajte električnega vtiča. Obstaja nevarnost električnega udara ali požara.
- Naprave ne smete uporabljati brez svetilke.
- Ta naprava je težka. Pri njenem premikanju je treba biti previden.
- Ne odstranjujte in se ne dotikajte predmetov iz zamrzovalnega prostora, če imate vlažne/mokre roke, saj lahko to povzroči odrgnine na koži ali opekline zaradi zmrzali/zmrzovalnika.
- Izogibajte se dolgotrajni izpostavljenosti naprave neposredni sončni svetlobi.

## Vsakodnevna uporaba

- Na plastične dele naprave ne polagajte vročih predmetov.
- Živil ne postavljajte neposredno ob zadnjo steno.
- Zamrznjenih živil ne smete ponovno zamrzniti, ko so bila enkrat odmrznjena.<sup>2</sup>
- Predpakirana zamrznjena živila shranjujte v skladu z navodili proizvajalca zamrznjenih živil.<sup>2</sup>
- Strogo je treba upoštevati priporočila proizvajalcev aparatov za shranjevanje. Oglejte si ustrezna navodila.
- V zamrzovalni prostor ne postavljajte gaziranih ali gaziranih pijač, saj v posodi nastane pritisk, ki lahko povzroči eksplozijo in s tem poškodbe aparata.<sup>2</sup>
- Sladoledne lučke lahko povzročijo opekline zaradi zmrzali, če jih zaužijete neposredno iz naprave.<sup>2</sup>

Da bi se izognili kontaminaciji živil, upoštevajte naslednja navodila:

- Dolgotrajno odpiranje vrat lahko povzroči znatno povišanje temperature v prostorih aparata.
- Redno čistite površine, ki lahko pridejo v stik z živili, in

dostopne odtočne sisteme.

- Očistite rezervoarje za vodo, če jih niste uporabljali 48 ur; izpraznite vodovodni sistem, priključen na oskrbo z vodo, če vode niste črpali 5 dni.
- Surovo meso in ribe shranjujte v ustreznih posodah v hladilniku, tako da ne pridejo v stik z drugimi živili ali ne kapljajo nanje.
- Predali za zamrznjena živila z dvema zvezdicama (če so predstavljeni v aparatu) so primerni za shranjevanje predhodno zamrznjenih živil, shranjevanje ali izdelavo sladoleda in izdelavo ledenih kock.
- Predali z eno, dvema in tremi zvezdicami (če so v aparatu) niso primerni za zamrzovanje svežih živil.
- Če aparat dlje časa ostane prazen, ga izklopite, odmrznite, očistite, posušite in pustite vrata odprta, da preprečite nastanek gorišča v aparatu.

## Vzdrževanje in čiščenje

- Pred vzdrževanjem napravo izklopite in izključite glavni vtič iz vtičnice.
- Naprave ne čistite s kovinskimi predmeti.
- Za odstranjevanje zmrzali z aparata ne uporabljajte ostrih predmetov. Uporabite plastično strgalo.<sup>2</sup>
- Redno preglejte odtok v hladilniku, ali se v njem nahaja odmrznjena voda. Po potrebi odtok očistite. Če je odtok zamašen, se bo voda zbirala na dnu aparata.<sup>3</sup>

## Namestitev

- Za električno povezavo natančno upoštevajte navodila, navedena v posameznih odstavkih.
- Razpakirajte napravo in preverite, ali je poškodovana. Če je naprava poškodovana, je ne priključite. Morebitne poškodbe takoj prijavite kraju, kjer ste aparat kupili.



V tem primeru obdržite embalažo.

- Pred priključitvijo naprave je priporočljivo počakati vsaj štiri ure, da se olje vrne v kompresor.
- Okoli aparata je treba zagotoviti ustrezno kroženje zraka, saj v nasprotnem primeru pride do pregrevanja. Za zagotovitev zadostnega prezračevanja upoštevajte navodila, ki se nanašajo na namestitev.
- Če je le mogoče, naj bodo distančni deli izdelka ob steni, da se ne bi dotikali toplih delov (kompresorja, kondenzatorja) ali jih lovili, da preprečite morebitne opekline.
- Naprava ne sme biti nameščena v bližini radiatorjev ali štedilnikov.
- Prepričajte se, da je glavni vtič po namestitvi naprave dostopen.

## Servis

- Vsa električna dela, ki so potrebna za servisiranje naprave, mora opraviti usposobljen električar ali kompetentna oseba.
- Ta izdelek mora servisirati pooblaščen servisni center, uporabljati pa je treba samo originalne nadomestne dele.

## Varčevanje z energijo

- V aparat ne vstavljajte vroče hrane;
- Živil ne shranjujte tesno skupaj, saj to preprečuje kroženje zraka;
- Prepričajte se, da se živila ne dotikajo hrbtne strani predalov;
- Če zmanjka elektrike, ne odpirajte vrat;
- Vrat ne odpirajte pogosto;
- Vrat ne puščajte odprtih dlje časa;

- Termostata ne nastavlajte na previsoke temperature;
- Vsa dodatna oprema, kot so predali in police, naj bo tam shranjena zaradi manjše porabe energije.

<sup>1</sup> Če je v predalu luč.

<sup>2</sup> Če je predal z zamrzovalnikom.

<sup>3</sup> Če je predal za shranjevanje sveže hrane.

## PREGLED

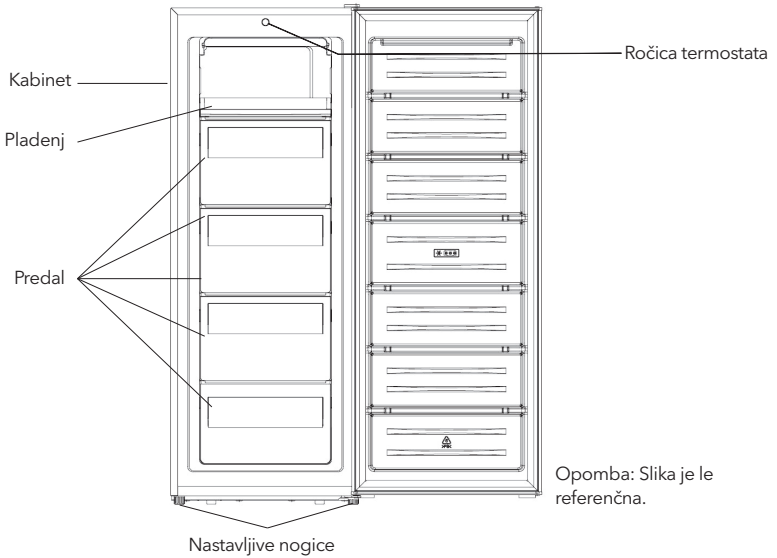

# VRATA

Potrebno orodje: izvijač, ploščati izvijač, šestilo.

- Prepričajte se, da je enota izključena iz električnega omrežja in prazna.
- Za snemanje vrat je treba enoto nagniti nazaj. Enoto morate nasloniti na nekaj trdnega, da med postopkom obračanja vrat ne zdrsne.
- Vse odstranjene dele je treba shraniti za ponovno namestitve vrat.
- Enote ne smete položiti na ravno površino, saj lahko s tem poškodujete hladilni sistem.
- Bolje je, da z enoto med sestavljanjem upravljata dve osebi.
- Ta hladilna naprava ni namenjena uporabi kot vgradni aparat

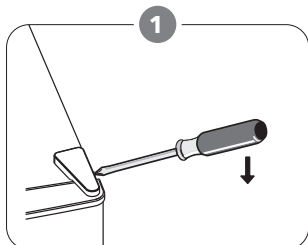

Odstranite zgornji desni pokrov tečaja

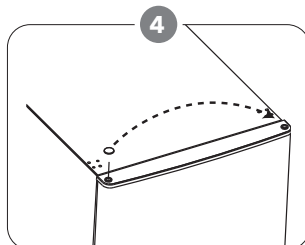

Premaknite pokrov jedra z leve na desno stran. Nato dvignite zgornja vrata in jih položite na podloženo površino, da se ne opraskajo.

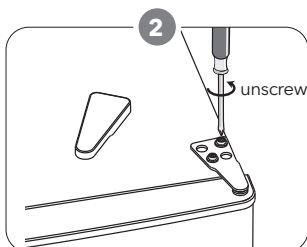

Odvijte vijake. Nato odstranite nosilec tečajev.

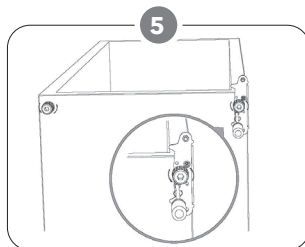

Odvijte spodnji tečaj. Nato z obeh strani odstranite nastavljive noge.

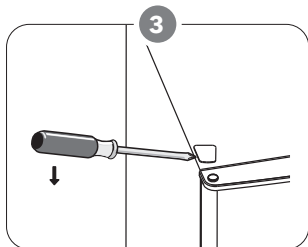

Odstranite zgornji levi pokrov z vijaki.

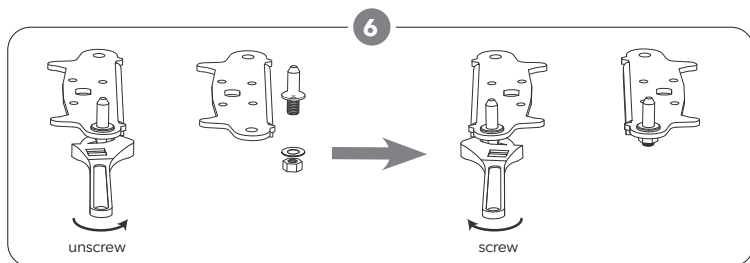

Odvijte in odstranite spodnji čep tečaja, obrnite nosilec in ga zamenjajte.

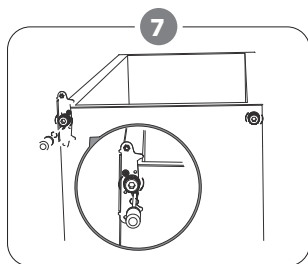

Ponovno namestite nosilec, pri čemer pritrдите spodnji čep tečaja. Zamenjajte obe nastavljeni nogi.

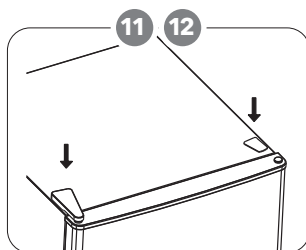

11. Pokrov tečaja in pokrov vijaka namestite nazaj.  
12. Z zaprtimi vrati preverite, ali so vrata vodoravno in navpično poravnana ter ali je tesnilo zaprto na vseh straneh, preden dokončno zategnete spodnji tečaj. Po potrebi ponovno nastavite izravnalne nogice.

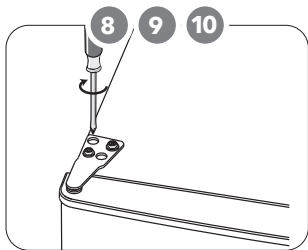

8. Zgornja vrata namestite nazaj. Prepričajte se, da so vrata vodoravno in navpično poravnana tako, da so tesnila zaprta na vseh straneh, preden dokončno zategnete zgornji tečaj.  
9. Namestite nosilec tečajev in ga privijte na zgornji del enote.  
10. Če je potrebno, ga z uporabo ključa zategnite.

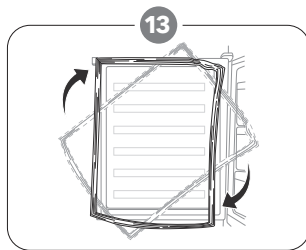

Odstranite tesnila vrat hladilnika in zamrzovalnika ter jih po vrtenju namestite.

# NAMESTITEV

## Namestitev zunanjega ročaja vrat

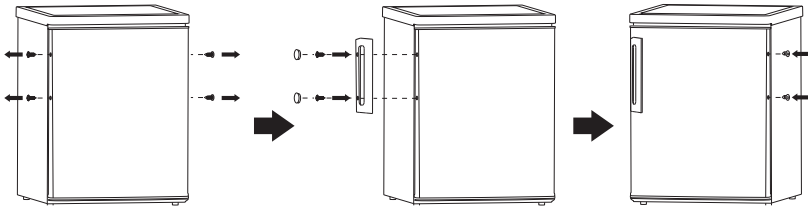

## Zahteve glede prostora

- Ohranite dovolj prostora za odprta vrata
- Na obeh straneh in zadaj naj bo r prostora vsaj 50mm

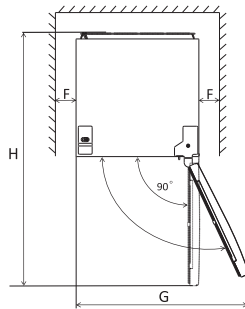
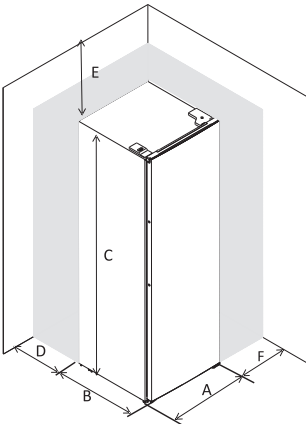

A	550
B	580
C	1420
D	min=50
E	min=50
F	min=50
G	960
H	1130
I	135°

## Izravnavanje enote

V ta namen nastavite dve nivelirni nogi na sprednji strani enote.  
Če enota ni ravna, vrata in magnetno tesnilo ne bodo pravilno pokrili.

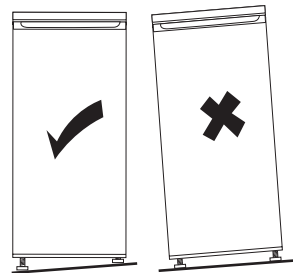
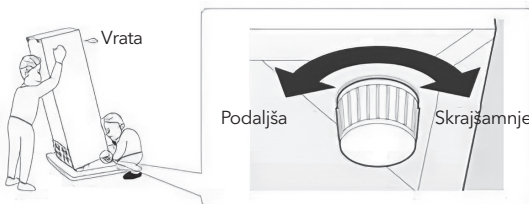

## Postavittev

Napravo namestite na mesto, kjer temperatura okolice ustreza podnebnemu razredu, navedenemu na tipski ploščici naprave: Za hladilne aparate s podnebnim razredom:

- s podaljšanim temperaturo: ta hladilni je namenjen uporabi pri temperaturah okolice od 10 °C do 32 °C (SN);
- Temperate: ta hladilni aparat je namenjen uporabi pri temperaturah okolice od 16 °C do 32 °C (SN);
- subtropski: ta hladilni aparat se uporablja pri temperaturah okolice od 16 °C do 38 °C (ST);
- tropski: ta hladilni aparat je namenjen uporabi pri temperaturah okolice od 16 °C do 43 °C (T);

## Lokacija

Napravo je treba namestiti daleč stran od virov toplote, kot so radiatorji, kotli, neposredna sončna svetloba itd. Zagotovite, da lahko zrak prosto kroži po zadnji strani ohišja, da zagotovite najboljše delovanje. Če je aparat nameščen pod visečo stensko enoto, mora biti najmanjša razdalja med vrhom omarice in stensko enoto vsaj 50 mm. V idealnem primeru, pa aparat ne sme biti nameščen pod visečimi stenskimi enotami. Natančno izravnavo zagotavlja ena ali več nastavljivih nogic

na dnu aparata omarice.

Ta hladilni aparat ni namenjen uporabi kot vgradni aparat.

### OPOZORILO!

Napravo mora biti mogoče izključiti iz električnega omrežja, zato mora biti vtič po namestitvi lahko dostopen.

## Električna povezava

Pred priključitvijo preverite, ali napetost in frekvenca, ki sta navedeni na tipski ploščici, ustreza domačemu električnemu omrežju. Naprava mora biti ozemljena. Vtič napajalnega kabla je v ta namen opremljen s kontaktom. Če vtičnica domačega električnega napajanja ni ozemljena, priključite aparat na ločeno ozemljilo v skladu z veljavnimi predpisi in se posvetujte z usposobljenim električarjem.

Proizvajalec zavrača vso odgovornost, če zgoraj navedeni varnostni ukrepi niso upoštevani. Ta naprava je skladna z direktivami E.E.C.

# DNEVNA UPORABA

## Prva uporaba

### Čiščenje notranjosti

Pred prvo uporabo aparata notranjost in vse notranje dodatke operite z mlačno vodo in nevtralnimi milom, da odstranite značilen vonj povsem novega izdelka, nato pa jih temeljito posušite.

**POMEMBNO!** Ne uporabljajte detergentov ali abrazivnih praškov, saj ti poškodujejo premaz.

## Nastavitve temperature

Priključite aparat. Notranjo temperaturo uravnava termostat. Na voljo so 3 nastavitve: **MIN**, **NORMAL** in **MAX**. **MIN** je najtoplejša nastavitev, **MAX** pa najhladnejša.

Naprava morda ne bo delovala pri pravilni temperaturi, če je v posebej vročem prostoru ali če pogosto odpirate vrata.

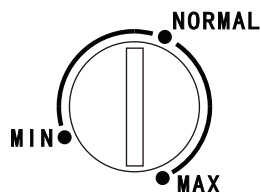

## Nastavitve za shranjevanje hrane

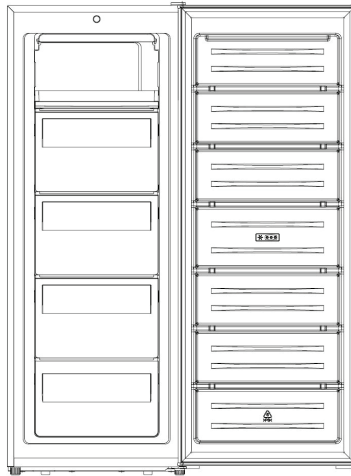

### Predal z zamrzovalnikom

- V zgornji pladenji položite sladoled, zamrznjeno sadje, zamrznjeno pečeno hrano. Tu je temperatura najtoplejša.
- V dva sredinska predala položite zamrznjeno zelenjavo in čips.
- V spodnje predale položite surovo meso, perutnino, ribe.

### Freezing fresh food

- Predal za zamrzovanje je primeren za zamrzovanje svežih živil ter dolgotrajno shranjevanje zamrznjenih in globoko zamrznjenih živil.
- Sveža živila, ki jih želite zamrzniti, položite v zamrzovalni predel.
- Največja količina živil, ki jih lahko zamrznete v 24

urah, je navedena na napisni ploščici.

- Postopek zamrzovanja traja 24 ur: v tem času ne dodajajte drugih živil za zamrzovanje.

### Odmrzovanje

- Globoko zamrznjena ali zamrznjena živila lahko pred uporabo odmrznete v predelu hladilnika ali pri sobni temperaturi, odvisno od časa, ki je na voljo za to.
- Majhne kose lahko kuhate še zamrznjene, neposredno iz zamrzovalnika. V tem primeru bo kuhanje trajalo dlje.

### Ledene kocke

Ta naprava je lahko opremljena z enim ali več pladnji za ledene kocke za proizvodnjo ledu.

## Koristni nasveti in napotki

### Napotki za zamrzovanje

Da bi vam pomagali kar najbolje izkoristiti postopek zamrzovanja, vam ponujamo nekaj pomembnih nasvetov:

- največja količina hrane, ki jo lahko
- zamrzniti v 24 urah, je navedena na ploščici z oznakami;
- postopek zamrzovanja traja 24 ur. V tem času ne smete dodajati dodatnih živil za zamrzovanje;
- zamrzujte le sveža in temeljito očiščena živila najvišje kakovosti;
- živila pripravite v majhnih porcijah, da jih lahko hitro in v celoti zamrznete in da lahko pozneje odmrznete le potrebno količino;
- živila zavijte v aluminijasto folijo ali polietilen in

poskrbite, da so embalaže neprepustne za zrak;

- ne dovolite, da se sveža, nezamrznjena živila dotikajo že zamrznjenih živil, saj se tako izognete povišanju temperature slednjih;
- pusto živilo se bolje in dlje hrani kot mastno; sol skrajša rok shranjevanja živil;
- vodni led, če ga zaužijete takoj po odstranitvi iz zamrzovalnika, lahko povzroči zmrzlinске opekline na koži;
- priporočljivo je, da je na vsakem posameznem pakiranju naveden datum zamrznitve, da se omogoči odstranitev iz zamrzovalnega prostora, kar lahko povzroči zmrzlinске opekline kože;
- priporočljivo je, da je na vsakem posameznem pakiranju naveden datum zamrznitve, da lahko

spremljate čas shranjevanja.

- Meso, perutnino in ribe zamrznite surove ali vnaprej pripravljene v porcijah, primernih za domačo uporabo, in jih pozneje odmrznite v hladilniku. Poskrbite, da meso na primer ne bo potopljeno v tekočino, ki jo je prejelo pri odmrzovanju.
- Svežo in pripravljeno hrano zamrzujte suho in neokoriščeno. Neslana živila so bolj primerna za uživanje.
- Pred zamrzovanjem počakajte, da se pripravljena hrana ohladi. S tem ne le prihranite energijo, temveč tudi preprečite prekomerno nastajanje zmrzali v zamrzovalniku.

### ! POZOR!

Naprava morda ne bo delovala pravilno, če temperatura okolice dalj časa presega ali pade pod določeno temperaturno območje. Temperatura v predalih hladilnika in zamrzovalnika se lahko zviša, zaradi česar se lahko shranjena živila hitreje pokvarijo.

Vedno poskrbite za vzdrževanje predpisane temperature okolice. Ta hladilnik je zasnovan za uporabo pri temperaturah okolice od +16 °C do +38 °C.

### Shranjevanje zamrznjenih živil

- Ob prvem zagonu ali po obdobju neuporabe, preden izdelek vstavite v pustite aparat delovati vsaj 2 uri pri višjih nastavitvah.
- Pomembno! V primeru nenamerne odmrzovanja, na primer, če je bila električna izklopljena dlje, kot je vrednost, navedena v tabeli tehničnih lastnosti pod "čas vzhajanja", je treba odmrznjeno živilo hitro porabiti ali takoj skuhati in nato ponovno zamrzniti (po kuhanju).

## Priporočilo za nastavev temperature

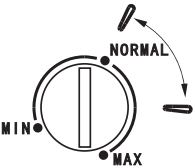
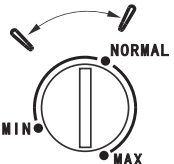
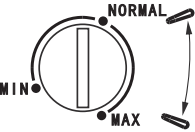
Temperatura okolja	Predal za zamrzovalnik	Predal hladilnika
Toplo		/
Normalno		/
Hladno		/

Zgornji podatki uporabnikom priporočajo nastavev temperature.



## Vpliv na shranjevanje hrane

- Pri priporočeni nastavitvi je najboljši čas shranjevanja v zamrzovalniku največ 1-3 mesece.
- Pri drugih nastavitvah se lahko najboljši čas shranjevanja skrajša.

## Nasveti za shranjevanje zamrznjene hrane

Če želite, da ta naprava deluje kar najbolje, morate:

- se prepričajte, da je komercialno zamrznjena
- je prodajalec živila ustrezno skladiščil;
- poskrbeti, da se zamrznjena živila v najkrajšem možnem času prenesejo iz skladišča živil v zamrzovalnik;
- ne odpirajte vrat pogosto ali jih pustite odprta dlje, kot je nujno potrebno.
- Ko živila enkrat odmrznete, se hitro pokvarijo in jih ni mogoče ponovno zamrzniti.
- Ne prekoračite obdobja skladiščenja, ki ga je navedel proizvajalec živil.

## Čiščenje

Iz higienskih razlogov je treba redno čistiti notranjost aparata, vključno z notranjimi dodatki.

### ! POZOR!

Med čiščenjem naprava ne sme biti priključena na električno omrežje. Nevarnost električnega udara! Pred čiščenjem izklopite aparat in izvlecite vtič iz električnega omrežja ali izklopite oziroma ugasnite odklopnik ali varovalko. Naprave nikoli ne čistite s parnim čistilcem. V električnih komponentah se lahko nabere vlaga, nevarnost električnega udara! Vroči hlapi lahko povzročijo poškodbe plastičnih delov. Naprava mora biti suha, preden jo ponovno vključite v uporabo.

**Pomembno!** Eterična olja in organska topila lahko

napadejo plastične dele, npr. limonin sok ali sok iz pomarančne lupine, maslena kislina, čistila, ki vsebujejo ocetno kislino.

- Ne dovolite, da bi takšne snovi prišle v stik z deli aparata.
- Ne uporabljajte abrazivnih čistil
- Odstranite živila iz zamrzovalnika. Shranjujte jih na hladnem mestu, dobro pokrite.
- Izklopite aparat in izvlecite vtič iz električnega omrežja ali izklopite ali ugasnite odklopnik tokokroga ali varovalko.
- Aparat in notranjo opremo očistite s krpo in mlačno vodo. Po čiščenju obrišite s svežo vodo in osušite.
- Ko je vse suho, aparat ponovno vključite v obratovanje

## Odmrzovanje zamrzovalnika

Prostor zamrzovalnika pa bo postopoma prekrila zmrzal. To je treba odstraniti.

Za strganje zmrzali z uparjalnika nikoli ne uporabljajte ostrih kovinskih orodij, saj ga lahko poškodujete.

Kadar pa led na notranji oblogi postane zelo debel, je treba opraviti popolno odmrzovanje kot pristaši:

- izvlecite vtič iz vtičnice;
- odstranite vsa shranjena živila, zavijte ii v več plasti časopisa in jih postavite na hladno mesto;
- pustite vrata odprta in pod napravo postavite posodo, v kateri se bo zbirala voda za odmrzovanje;
- po končanem odmrzovanju temeljito osušite notranjost
- vstavite vtič v električno vtičnico, da se aparat ponovno zažene.

# ODPRAVLJANJE TEŽAV

## ! POZOR!



Pred odpravljanjem težav odklopite napajanje. Odpravljanje težav, ki niso opisane v tem priročniku, lahko opravi le usposobljen električar ali pristojna oseba.

**POMEMBNO!** Med normalno uporabo se pojavljajo nekateri zvoki (kompresor, kroženje hladilnega sredstva).

Težava	Možen vzrok	Rešitev
Naprava ne deluje	Napajalni vtič ni priključen ali je zrahljan	Vstavite napajalni vtič.
	Varovalka je pregorela ali je v okvari	Preverite varovalko, po potrebi jo zamenjajte.
	Vtičnica je okvarjena	Okvare vtičnic mora odpraviti električar.
Naprava preveč zamrzne	Temperatura je nastavljena prenizko ali naprava deluje pri nastavitvi <b>MAX</b> .	Začasno nastavite regulator temperature na višjo temperaturo.
Živila niso dovolj zamrznjena	Temperatura ni pravilno nastavljena.	Oglejte si poglavje o začetni nastavitvi temperature.
	Vrata so bila dlje časa odprta.	Vrata odpirajte le toliko časa, kolikor je potrebno.
	V zadnjih 24 urah je bila v aparat vložena večja količina tople hrane.	Začasno nastavite regulacijo temperature na nižjo temperaturo.
Močan nastanek zmrzali na tesnilu vrat	Naprava je v bližini vira toplote.	Oglejte si razdelek o lokaciji namestitve.
	Tesnjenje vrat ni zrakotesno.	Previdno segrejte puščajoče dele vratnega tesnila s sušilnikom za lase (na hladni nastavitvi). Hkrati oblikujte segreto tesnilo vrat z roko tako, da se pravilno prilega
Nenavadni zvoki	Naprava ni v ravnini.	Ponovno nastavite noge.
	Naprava se dotika stene ali drugih predmetov.	Napravo rahlo premaknite.
	Sestavni del, npr. cev, na zadnji strani naprave se dotika drugega dela naprave ali stene.	Po potrebi sestavni del previdno odrinite s poti.

Če se okvara ponovno pojavi, se obrnite na servisni center. Ti podatki so potrebni za hitro in pravilno pomoč. Tukaj zapišite potrebne podatke in se sklicujte na tablico z nazivnimi podatki.

## Varstvo okolja

 Ta naprava ne vsebuje plinov, ki bi lahko škodovali ozonskemu plašču, niti v hladilnem krogu niti v izolacijskih materialih. Naprave se ne sme zavreči skupaj s komunalnimi odpadki in smetmi. Izolacijska pena vsebuje vnetljive pline: naprava mora odstraniti v skladu s predpisi o napravah, ki jih lahko dobite pri lokalnih organih. Izogibajte se poškodbam hladilne enote, zlasti toplotnega izmenjevalnika. Materiale, uporabljene v tej napravi, označene s simbolom,  je mogoče reciklirati.

 Simbol na izdelku ali na embalaži označuje, da se ta izdelek ne sme obravnavati kot gospodinjski odpadki. Namesto tega ga je treba oddati v ustrezno zbirno mesto za recikliranje električne in elektronske opreme. S pravilnim odstranjevanjem tega izdelka boste pomagali preprečiti morebitne negativne posledice za okolje in zdravje ljudi, ki bi jih sicer lahko povzročilo neustrezno ravnanje z odpadki tega izdelka. Za podrobnejše informacije o recikliranju tega izdelka se obrnite na lokalni svet, službo za odstranjevanje gospodinjskih odpadkov ali trgovino, v kateri ste izdelek kupili.

### Embaložni materiali

Materiale s simbolom je mogoče reciklirati.  
Za recikliranje embalažo odvrzite v ustrezen zbiralnik

### Odstranjevanje naprave

1. Vtič izključite iz vtičnice.
2. Odrežite omrežni kabel in ga zavržite.

**POZOR!**

Med uporabo, servisiranjem in odstranjevanjem naprave bodite pozorni na simbol, podoben levemu, ki se nahaja na zadnji strani naprave (zadnja plošča ali kompresor) in je rumene ali oranžne barve. To je opozorilni simbol za nevarnost požara. V ceveh hladilnega sredstva in kompresorju so vnetljivi materiali.

Med uporabo, servisiranjem in odstranjevanjem bodite daleč od vira ognja.

# BEZBEDNOSNA UPUTSTVA

Radi sopstvene bezbednosti obezbedite sigurnu upotrebu, pre instalacije i prve upotrebe uređaja, pročitajte ovo korisničko uputstvo, uključujući i savete i upozorenja. Da biste izbegli nepotrebne greške i nezgode, važno je da se postarate da sve osobe koje koriste uređaj budu detaljno upoznate s njegovim operacijama i bezbedonosnim funkcijama. Sačuvajte ova uputstva i pobrinite se da budu u sklopu uređaja ako bude premešten ili prodat, kako bi svako, ko ga koristi tokom svog života bio upoznat sa pravilnom upotrebom i bezbednošću uređaja.

Imajte na umu ovo korisničko uputstvo radi svoje lične sigurnosti i sigurnosti imovine, budući da proizvođač nije odgovoran za štetu učinjenu propustima.

## Bezbednost dece i nesamostalnih osoba

- Ovaj uređaj mogu koristiti deca starosti 8 ili više godina i osobe sa smanjenim fizičkim, čulnim ili mentalnim sposobnostima, ili manjkom iskustva i znanja ukoliko su pod nadzorom, ili su im data uputstva u vezi sa bezbednom upotrebom uređaja, i svesni su mogućeg rizika.
- Deci uzrasta od 3 do 8 godina je dozvoljeno da stavljaju predmete u i uzimaju predmete iz ovog uređaja.
- Deca bi trebalo da budu pod nadzorom, kako biste osigurali da se ne igraju uređajem.
- Čišćenjem i održavanjem ne bi trebalo da se bave deca, osim ako nisu starosti 8 ili više godina i moraju biti pod obaveznim nadzorom.
- Svu ambalažu čuvajte van domašaja dece. Postoji opasnost od gušenja.
- Ukoliko ste odlučili da više ne koristite uređaj, prekinite napajanje uređaja strujom, presecite kabl za napajanje

(što je bliže moguće uređaju) i uklonite vrata, kako biste sprečili mogućnost da deca, koja se igraju, pretrpe strujni udar ili se zatvore u uređaj.

- Ukoliko ovaj uređaj ima magnetnu gumu na vratima, a želite da njime zamenite stariji uređaj, koji se zatvarao pomoću opruge na vratima ili poklopcu, onemogućite funkcionisanje zatvaranja starijeg uređaja pomoću opruge. Na ovaj način ćete sprečiti da uređaj postane smrtonosna zamka za dete.

## Opšta bezbednost

Održavajte ventilacione otvore u kućištu frižidera ili ugradnoj strukturi čistima od začepljenja.

Nemojte koristiti mehaničke uređaje ili druge naprave kako biste ubrzali proces odmrzavanja, osim proizvoda preporučenih od strane proizvođača uređaja.

Nemojte oštetiti sistem za hlađenje.

Nemojte stavljati druge električne uređaje (kao što su uređaji za pravljenje sladoleda) u uređaj za hlađenje, osim ako ih proizvođač nije odobrio u ovu svrhu.

Ne dirajte sijalicu ukoliko radi duže vremena, jer može biti veoma vruća.<sup>1</sup>

Prilikom postavljanja uređaja, uverite se da ništa ne pritiska priključni kabl, kao i da kabl nije oštećen.

Ne postavljajte višestruke prenosive utičnice ili prenosivo napajanje iza uređaja.

- Nemojte čuvati eksplozivne supstance, kao što su ambalaže sprejeva sa zapaljivim gasom u ovom uređaju.
- Supstanca za hlađenje, izobutan (R600a), se nalazi u sistemu za hlađenje uređaja, to je prirodni gas s visokim nivoom ekološke kompatibilnosti, ali izuzetno zapaljiv.
- Pobrinite se da tokom transporta ili postavljanja uređaja

ne bude oštećena nijedna komponenta sistema za hlađenje uređaja.

- izbegavajte otvoren plamen i izvore zapaljivosti
- temeljno provetrite prostoriju, u kojoj se nalazi uređaj
- Opasno je menjati specifikacije ili modifikovati proizvod na bilo koji način. Bilo kakvo oštećenje kabla može prouzrokovati kratak spoj, požar i/ili strujni udar.
- Ovaj uređaj je namenjen za upotrebu u domaćinstvima i za slične primene, kao što su
  - prostori za zaposlene u kuhinji, u prodavnicama, kancelarije i druga radna okruženja;
  - poljoprivredna domaćinstva i od strane hotelskih i motelskih gostiju, kao i drugih vrsta ovakvih objekata;
  - objekti koji pružaju uslugu noćenja sa doručkom;
  - katering i slične neprodajne namene.

Bilo koju električnu komponentu (utikač, kabl za napajanje, kompresor itd.) mora zameniti ovlašćeni serviser ili kvalifikovano osoblje.

Sijalica, dostavljena sa ovim uređajem, je "sijalica za specijalnu namenu" i može se koristiti samo za uređaj uz koji je dostavljena. Ova "sijalica za specijalnu namenu" se ne može koristiti za kućno osvetljenje.<sup>1</sup>

- Kabl za napajanje se ne sme produžavati.
- Proverite da li je utikač, na zadnjoj strani uređaja, zgnječen ili oštećen. Zgnječen ili oštećen utikač može dovesti do pregrevanja i izazvati požar.
- Pobrinite se da vam glavni utikač uređaja bude dostupan.
- Nemojte izvlačiti glavni kabl.
- Ukoliko utičnica nije fiksirana, nemojte priključivati aparat. Postoji rizik od strujnog udara ili vatre.
- Ne smete raditi ništa na uređaju bez osvetljenja.

- Uređaj je težak. Budite oprezni tokom pomeranja uređaja.
- Nemojte uklanjati ili dodirivati elemente iz dela za zamrzavanje ako su vam ruke vlažne/mokre, budući da to može prouzrokovati ogrebotine ili promrzline na koži.
- Izbegavajte duže izlaganje aparata direktnoj sunčevoj svetlosti.

## Dnevna upotreba

- Ne stavljajte vruće stvari na plastične delove uređaja.
- Ne stavljate prehrambene proizvode uza zadnji zid.
- Zamrznuta hrana se ne sme ponovo zamrzavati nakon što se otopi.<sup>2</sup>
- Već zapakovanu zamrznutu hranu čuvajte u skladu sa instrukcijama proizvođača, u vezi sa zamrznutom hranom.<sup>2</sup>
- Striktno se pridržavajte preporuka proizvođača u pogledu držanja stvari u uređaju. Pridržavajte se relevantnih instrukcija.
- Ne stavljate gazirana pića u deo za zamrzavanje, budući da to stvara pritisak, koji može prouzrokovati pucanje ambalaže, što može dovesti do oštećenja uređaja.<sup>2</sup>
- Voćni sladoledi mogu izazvati promrzline ukoliko se konzumiraju odmah po uzimanju iz uređaja.<sup>2</sup>

Kako biste izbegli kontaminiranje hrane, pratite sledeća uputstva

- Držanje uređaja otvorenim tokom dugih vremenskih perioda može da dovede do značajnog rasta temperature unutar odeljaka uređaja.
- Redovno čistite površine koje mogu da dođu u dodir sa hranom, kao i pristupačne delove odvodnog sistema.
- Očistite rezervoare za vodu ukoliko ih niste koristili tokom vremenskog perioda dužeg od 48 h; ukoliko



tokom vremenskog perioda od 5 dana niste uzimali vodu iz uređaja, isperite sistem za protok vode vodom iz vodovodne mreže.

- Sirovo meso i ribu unutar frižidera držite u odgovarajućim posudama, kako ove namirnice ne bi došle u dodir sa ili kako ne bi kapale po ostaloj hrani.
- Odeljci za smrznutu hranu označeni sa dve zvezdice (ukoliko postoje u okviru uređaja) pogodni su za držanje prethodno smrznute hrane, za držanje ili pravljenje sladoleda i za pravljenje kockica leda.
- Odeljci označeni jednom, dvema i trima zvezdicama (ukoliko postoje u okviru uređaja) nisu pogodni za zamrzavanje sveže hrane.
- Ukoliko će uređaj biti prazan tokom dužeg vremenskog perioda, isključite ga, odledite, očistite i osušite, a zatim ostavite vrata uređaja otvorenim kako biste sprečili razvoj buđi u unutrašnjosti uređaja.

## Održavanje i čišćenje

- Pre održavanja, isključite uređaj, ili prekinite dotok električne energije.
- Uređaj nemojte čistiti metalnim predmetima.
- Ne koristite oštre predmete, da bi uklonili led sa uređaja. Koristite plastična sredstva za struganje.<sup>2</sup>
- Redovno proveravajte odvod za odleđenu vodu u frižideru. Ukoliko je potrebno, očistite odvod. Ukoliko je odvod blokiran, voda će se sakupljati na dnu uređaja.<sup>3</sup>

## Instalacija uređaja

- Za priključivanje na električnu mrežu, pažljivo pratite uputstva data u specifičnim delovima uputstva.
- Raspakujte uređaj i proverite da li postoje na njemu oštećenja. Ne povezujte uređaj na struju, ukoliko je

oštećen. Moguća oštećenja odmah prijavite u mestu, gde ste ga kupili. U tom slučaju zadržite ambalažu uređaja.

- Preporučuje se, da sačekate najmanje četiri sata pre nego što priključite uređaj, kako bi se ulje vratilo u kompresor.
- Potrebno je obezbediti adekvatno strujanje vazduha oko uređaja, nepostojanje ovoga može dovesti do pregrevanja. Za postizanje odgovarajućeg protoka vazduha, pratite uputstva potrebna za instalaciju uređaja.
- Gde god je moguće, razmaknica mora biti postavljena između uređaja i zida, kako bi se izbeglo dodirivanje ili hvatanje za vruće delove (kompresor, kondenzator) kako bi se izbegle moguće opekotine.
- Uređaj ne sme biti postavljen blizu radijatora ili štednjaka.
- Pobrinite se da bude obezbeđen lak pristup glavnom utikaču i nakon postavljanja uređaja.

## Servisiranje

- Bilo kakvo servisiranje uređaja, koje zahteva električne radove, treba da bude obavljen od strane kvalifikovanog električara ili kompetentne osobe.
- Samo ovlašćeni centar za servisiranje može obaviti popravke na uređaju, i mogu se koristiti samo originalni rezervni delovi.

## Ušteda energije

- Ne stavljate vruću hranu u uređaj;
- Ne pakujte svu hranu zajedno, budući da to sprečava cirkulaciju vazduha;
- Pobrinite se da hrana ne dotiče zadnji deo pregrade(a);
- Ukoliko nestane struje, ne otvarajte vrata;
- Ne otvarajte često vrata;

- Ne držite vrata otvorena drugo;
- Nemojte postavljati termostat na izuzetno niske temperature
- Potrebno je sve dodatne elemente, poput fioka, polica, polica u vratima uređaja, tamo držati u cilju smanjenja utroška energije.

<sup>1</sup> Ukoliko u uređaju postoji.

<sup>2</sup> Ukoliko postoji deo za zamrzavanje.

<sup>3</sup> Ukoliko postoji deo za čuvanje sveže hrane

## PREGLED

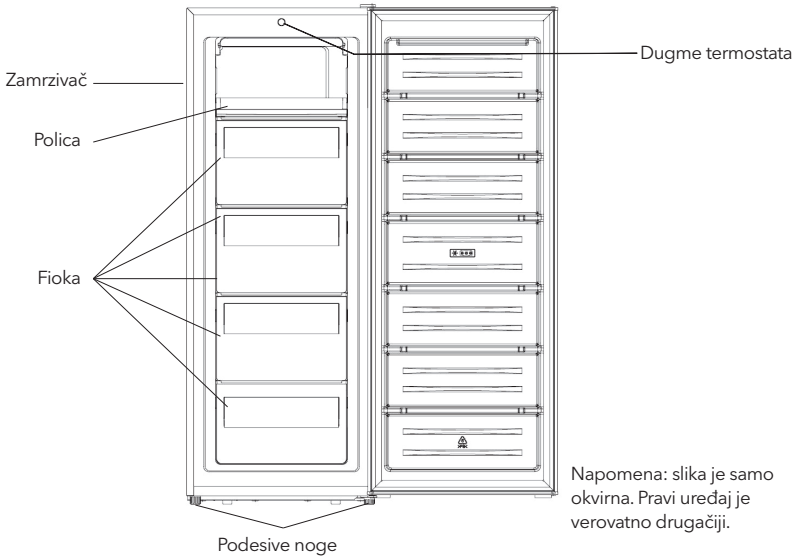

## ZAMENA SMERA OTVARANJA VRATA

Potreban alat: Philips odvijač, šrafciğer sa ravnim sečivom, šestougaoni ključ.

- Pobrinite se da uređaj bude isključen i prazan.
- Da biste skinuli vrata, potrebno je nagnuti jedinicu unazad. Trebalo bi da postavite jedinicu na nešto čvrsto tako da neće skliznuti tokom procesa okretanja vrata.
- Svi uklonjeni delovi moraju biti sačuvani da biste izvršili ponovnu instalaciju vrata.
- Ne postavljajte jedinicu ravno jer to može oštetiti sistem rashladne tečnosti.
- Dve osobe treba da rukuju jedinicom tokom montaže.
- Ovaj rashladni uređaj nije namenjen da se koristi kao ugradni uređaj.

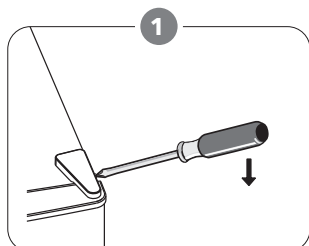

Uklonite gornji desni poklopac šarke.

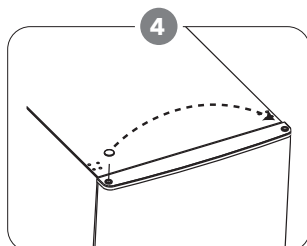

Pomerite poklopac jezgra sa leve strane na desnu stranu. A onda podignite gornja vrata i stavite ga na podstavljenu površinu da sprečiti da se ogrebe.

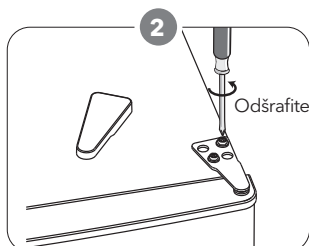

Uklonite šrafove. Zatim uklonite držač šarke.

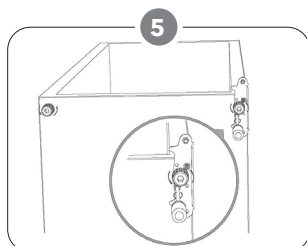

Odvrtite donju šarku. Zatim uklonite podvesne nožice sa obe strane.

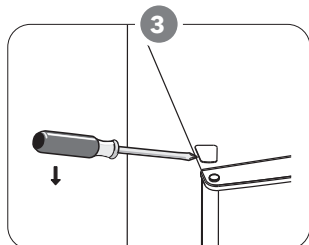

Uklonite gornji levi poklopac zavrtnja.

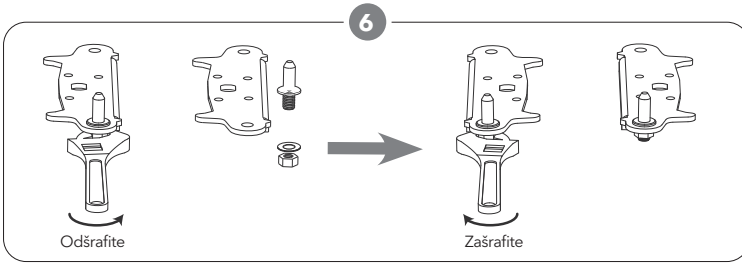

Odvrnite i uklonite donju osovinicu šarke, okrenite držač i zamenite ga.

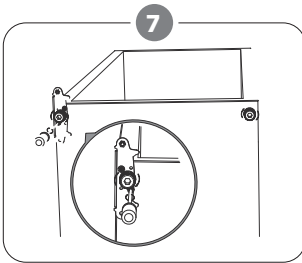

Ponovo postavite držač koji odgovara donjoj osovini šarke. Zamenite obe podesive noge.

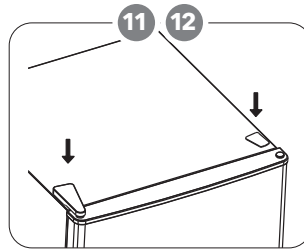

11. Vratite poklopac šarke i poklopac zavrtnja.

12. Kada su vrata zatvorena, proverite da li su vrata poravnata horizontalno i vertikalno i da je dihtung zatvoren na svim stranama pre nego što konačno zategnete donju šarku. Ponovo podesite noge za nivelisanje po potrebi.

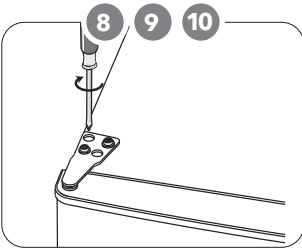

8. Vratite gornja vrata. Uverite se da su vrata poravnata horizontalno i vertikalno tako da su zaptivke zatvorene sa svih strana pre konačnog zatezanja gornje šarke.

9. Umetnite držač šarke i pričvrstite ga na vrh jedinice.

10. Koristite ključ da ga zategnete ako je potrebno.

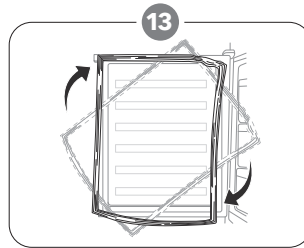

Odvijte zaptivke na vratima frižidera i zamrzivača i zatim ih pričvrstite nakon rotiranja.

## UGRADNJA UREĐAJA

Postavite spoljnu ručku za vrata

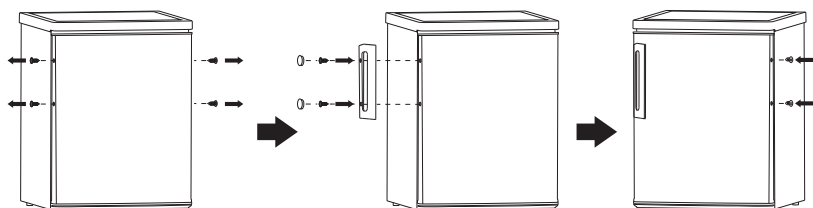

### Potrebe prostora

- Ostavite dovoljno prostora za otvaranje vrata.
- Preporučljivo je da imate razmak od najmanje 50 mm sa dve strane.

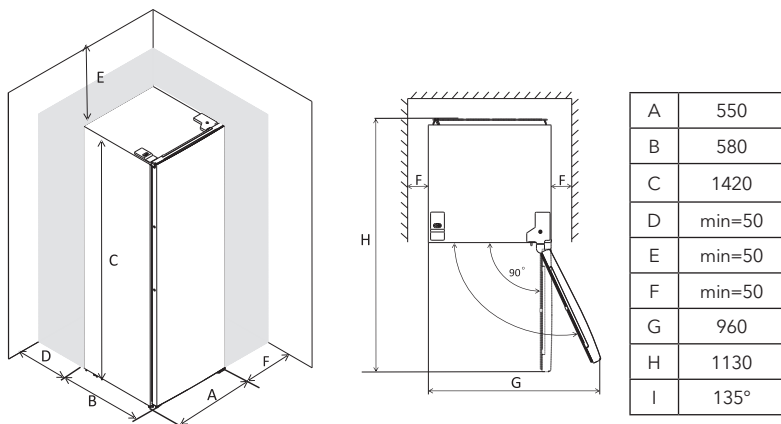

### Nivelacija uređaja

Kako biste ovo uradili, podesite dve podesne nožice s prednje strane uređaja. Ukoliko uređaj nije nivelisan, vrata i magnetna guma neće pravilno prijanjati.

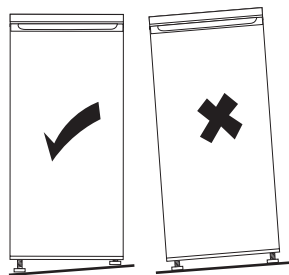

## Pozicioniranje

Postavite ovaj uređaj na mesto čija sobna temperatura odgovara klimatskoj klasi navedenoj na pločici sa podacima o uređaju:

Kod uređaja za rashlađivanje sa sledećim klimatskim klasama:

- prošireno umerena: ovaj uređaj za rashlađivanje je namenjen za upotrebu na sobnim temperaturama koje se kreću u opsegu od 10°C do 32°C (SN);
- umerena: ovaj uređaj za rashlađivanje je namenjen za upotrebu na sobnim temperaturama koje se kreću u opsegu od 16°C do 32°C (N);
- subtropska: ovaj uređaj za rashlađivanje je namenjen za upotrebu na sobnim temperaturama koje se kreću u opsegu od 16°C do 38°C (ST);
- tropska: ovaj uređaj za rashlađivanje je namenjen za upotrebu na sobnim temperaturama koje se kreću u opsegu od 16°C do 43°C (T);

## Lokacija

Uređaj treba da bude postavljen daleko od izvora toplote, kao što su radijatori, bojleri, izlaganje direktnim sunčevim zracima itd. Postarajte se da vazduh slobodno cirkuliše oko zadnjeg dela frižidera, kako biste osigurali najbolju učinak. Ukoliko je uređaj postavljen ispod visećeg dela, minimalni razmak između vrha uređaja i visećeg

dela treba da bude bar 50 mm. Idealno bi bilo da uređaj ne bude postavljen ispod visećeg dela. Odgovarajuća nivelacija se postiže uz pomoć jedne ili više podesnih nožica, u zavisnosti od uređaja.

Nije predviđeno da se ovaj uređaj za rashlađivanje upotrebljava kao ugradni uređaj;



### UPOZORENJE!

Prekidanje napajanja uređaja mora biti omogućeno; iz tog razloga, utičnica mora biti dostupna nakon postavljanja uređaja.

## Povezivanje na struju

Pre nego što uređaj povežete na struju, uverite se da vrednosti za napon i frekvenciju navedene na pločici sa podacima o uređaju odgovaraju vrednostima napajanja u Vašem domaćinstvu. Uređaj mora biti uzemljen. Na utikaču kabla za napajanje postoji kontakt koji se upotrebljava u pomenute svrhe. Ukoliko utičnica u Vašem domaćinstvu nije uzemljena, povežite uređaj na zasebno uzemljenje, u skladu sa važećim propisima, uz konsultovanje kvalifikovanog električara.

Proizvođač odbija da preuzme bilo kakvu odgovornost u slučaju nepoštovanja prethodno navedenih mera predostrožnosti.

Ovaj uređaj je uskladen sa E.E.C. direktivama.

# DNEVNA UPOTREBA

## Prva upotreba

### Čišćenje unutrašnjosti uređaja

Pre korišćenja uređaja po prvi put, očistite unutrašnjost i sve unutrašnje elemente mlakom vodom i neutralnim sapunom, kako biste uklonili tipičan miris novog proizvoda, a zatim ga dobro osušite.

**VAŽNO!** Ne koristite deterđente ili abrazivna sredstva, budući da mogu da oštete površinu.

## Podešavanje temperature

Uključite svoj uređaj. Unutrašnja temperatura se kontroliše pomoću termostata. Postoje 3 postavke **MIN**, **NORMAL** i **MAX**. **MIN** je najtoplija postavka, a **MAX** najhladnija postavka. Aparat možda neće raditi na odgovarajućoj temperaturi ako se nalazi u a posebno vruće ili ako često otvarate vrata.

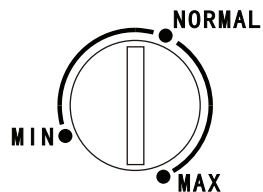

## Saveti za čuvanje hrane

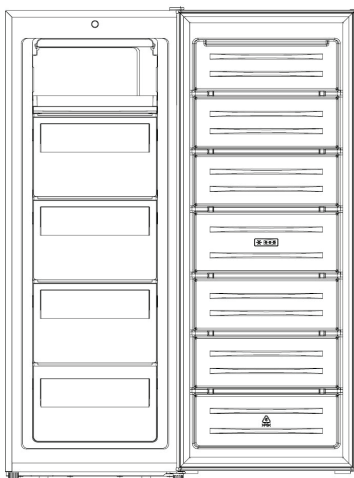

### Odeljak zamrzivača

- Stavite sladoled, smrznuto voće i zamrznuto pečenu hranu na gornju tacnu. Ovde je temperatura najtoplije.
- Stavite zamrznuto povrće i čips u dve srednje fioke.
- Stavite sirovo meso, živinu i ribu u donje fioke.

### Zamrzavanje sveže hrane

- Odeljak zamrzivača je pogodan za zamrzavanje sveže hrane i dugotrajno skladištenje smrznute i duboko zamrznute hrane.
- Stavite svežu hranu koju želite da zamrznete u donji odeljak.
- Maksimalna količina hrane koja se može zamrznuti u roku od 24 sata navedena je na natpisnoj pločici.

- Proces zamrzavanja traje 24 sata: tokom ovog perioda nemojte dodavati drugu hranu za zamrzavanje.

### Odmrzavanje

- Duboko zamrznuta ili zamrznuta hrana, pre upotrebe, može se odmrznuti u odeljku frižidera ili na sobnoj temperaturi, u zavisnosti od vremena na raspolaganju za ovu operaciju.
- Mali komadi se čak mogu kuvati još uvek zamrznuti, direktno iz zamrzivača. U ovom slučaju, kuvanje će trajati duže.

### Kocke leda

Ovaj uređaj može biti opremljen sa jednom ili više posuda za proizvodnju kockica leda.

## Svakodnevna upotreba - korisni saveti

### Saveti za zamrzavanje

Da bismo vam pomogli da maksimalno iskoristite proces zamrzavanja, evo nekoliko važnih saveta:

- Maksimalna količina hrane koja se može zamrznuti za 24 sata. je prikazano na natpisnoj pločici;
- Proces zamrzavanja traje 24 sata. Tokom ovog perioda ne treba dodavati dalju hranu koja se zamrzava;
- Zamrzavajte samo vrhunske, sveže i temeljno očišćene namirnice;
- Pripremati hranu u malim porcijama kako bi se brzo i potpuno zamrznula i da bi se kasnije odmrznula samo potrebna količina;

- Zamotajte hranu u aluminijumsku foliju ili polietilensku masu i uverite se da su paketi hermetički zatvoreni;
- Ne dozvolite da sveža, nezamrznuta hrana dodirne hranu koja je već zamrznuta, čime se izbegava porast temperature ove druge;
- Posna hrana se čuva bolje i duže od masne; sol smanjuje vek skladištenja hrane;
- Vodeni led, ako se konzumira odmah nakon vadenja iz zamrzivača, može izazvati opekotine na koži;
- Preporučljivo je da na svakom pojedinačnom pakovanju prikazete datum zamrzavanja da biste mogli da uklonite iz odeljka zamrzivača,



može da izazove opekotine od smrzavanja;

- Preporučljivo je da se na svakom pojedinačnom pakovanju prikaže datum zamrzavanja kako biste mogli da pratite vreme skladištenja.

#### Čuvanje zamrznute hrane

- Prilikom prvog puštanja u rad ili nakon perioda nekorišćenja pre nego što stavite proizvod u odeljak, ostavite uređaj da radi najmanje 2 sata na višim podešavanjima.

- **Važno!** U slučaju slučajnog odmrzavanja, na primer, ako je struja bila isključena duže od vrednosti prikazane u tabeli tehničkih karakteristika pod „vreme podizanja“, odmrznuta hrana se mora brzo potrošiti ili odmah kuvati, a zatim ponovo zamrznuti (nakon kuvanja).

#### ! OPREZ!

Aparat možda neće pravilno raditi ako temperatura okoline duže vreme prelazi ili pada ispod navedenog temperaturnog opsega. Temperatura se može povećati u frižideru i zamrzivača koji mogu dovesti do bržeg kvarenja hrane koja se nalazi u njoj.

Uvek vodite računa da se održava propisana temperatura okoline. Ovaj frižider je dizajniran za upotrebu na temperaturama okoline od +16°C do +38°C.

## Preporuka za podešavanje temperature

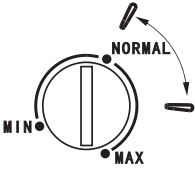
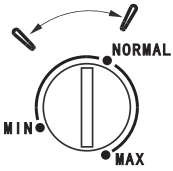
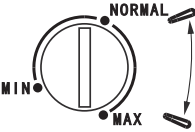
Temperatura okoline	Odeljak zamrzivača	Odeljak za frižider
Letnja		/
Normalna		/
Zimska		/

Gorenavedeni podaci predstavljaju preporuke u vezi sa temperaturnim podešavanjima, koje su namenjene korisnicima.

## Uticaj na čuvanje hrane

- Pri preporučenim podešavanjima, hranu je u frižideru najbolje čuvati ne duže od 1-3 meseca.
- Preporučeni period čuvanja hrane može postati kraći pri drugim vrednostima podešavanja.

## Saveti za čuvanje zamrznute hrane

Kako biste dobili najbolji učinak od ovog uređaja, treba da:

- Proverite, da je komercijalno zamrznutu hranu adekvatno čuvao prodavac;
- Postarajte se da hrana bude prenesena od prodavnice do zamrzivača u najkraćem mogućem roku;
- Ne otvarajte često vrata ili ih ne ostavljajte otvorena duže nego što je potrebno. Hrana koja je jednom odmrznuta brzo propada i ne može se opet zamrzavati;
- Nemojte prekoračivati rok za čuvanje, koji je naznačio proizvođač.

## Čišćenje

Iz higijenskih razloga unutrašnjost uređaja, uključujući i unutrašnje elemente, treba čistiti redovno.

### OPREZI!

Uređaj ne sme biti povezan strujom tokom čišćenja. Postoji opasnost od strujnog udara! Pre čišćenja uređaja, isključite ga i prekinite dotok električne energije, isključite automatsku sklopku ili osigurač.

Uređaj nikako ne čistite paročistačem. Vлага može da se nakupi u električnim komponentama, opasnost od strujnog udara! Vrela isparenja mogu dovesti do oštećenja plastičnih delova. Uređaj mora biti suv pre ponovne upotrebe.

**VAŽNO!** Eterična ulja i organski rastvarači mogu nagristi plastične delove, na primer limunov sok, ili sok od pomorandžine kore, karboksilne kiseline, sredstva za čišćenje koja sadrže sircetnu kiselinu.

- Ne dozvolite da ovakve supstance dođu u kontakt sa delovima uređaja.
- Nemojte koristiti abrazivna sredstva za čišćenje
- Uklonite hranu iz zamrzivača. Hranu čuvajte na hladnom mestu, i dobro je pokrijte.
- Isključite uređaj i prekinite dotok električne energije, ili isključite automatsku sklopku ili osigurač.
- Očistite uređaj i unutrašnje elemente tkaninom i mlakom vodom. Nakon čišćenja isperite čistom vodom i osušite krpom.
- Nakon što sve bude suvo, ponovo uključite uređaj.

## Otapanje zamrzivača

Vremenom će deo za zamrzavanje biti prekriven slojem leda. Njega treba ukloniti. Nikad ne koristite oštre metalne alate da biste skinuli led sa isparivača, budući da ga tako možete oštetiti. Međutim, ukoliko je sloj leda veoma debeo sa unutrašnje strane, potpuni proces odleđivanja treba obaviti na sledeći način

- izvucite utikač iz utičnice;
- uklonite svu spremljenu hranu, umotajte je u nekoliko slojeva novina i stavite na hladno mesto;
- držite vrata otvorena i ispod uređaja postavite umivaonik za prikupljanje odmrznute vode;
- kada je odmrzavanje završeno, dobro osušite unutrašnjost
- zamenite dodatak utičnicom da biste ponovo pokrenuli uređaj.

# REŠAVANJE PROBLEMA

## ! OPREZ!

Pre rešavanja problema, prekinite napajanje električnom energijom. Samo kvalifikovani električar ili kompetentna osoba treba da reši problem koji nije naveden u ovom uputstvu.



**VAŽNO!** Postoje određeni zvukovi, koje uređaj proizvodi tokom normalne upotrebe (kompresor, rashladni deo uređaja).



Problem	Mogući uzrok	Rešenje
Uređaj ne radi	Utikač za napajanje nije uključen ili je labav	Ubacite utikač za napajanje
	Osigurač je pregoreo ili je neispravan	Proverite osigurač, zamenite ako je potrebno
	Utična je neispravna	Kvarove na mreži treba da otkloni električar.
Uređaj se previše smrzava	Temperatura je podešena previše nisko ili uređaj radi na postavci <b>MAX</b> .	Privremeno okrenite regulator temperature na topliju postavku.
Hrana nije dovoljno zamrznuta	Temperatura nije pravilno podešena	Molimo pogledajte odeljak za početno podešavanje temperature
	Vrata su bila otvorena duže vreme.	Otvorajte vrata samo onoliko koliko je potrebno
	U aparat je u poslednja 24 sata stavljena velika količina tople hrane.	Privremeno okrenite regulaciju temperature na hladnije.
	Uređaj je u blizini izvora toplote.	Molimo pogledajte u odeljku lokacija za instalaciju
Jako nakupljanje leda na zaptivci vrata	Zaptivka vrata nije hermetički zatvorena.	Pažljivo zagrejte delove zaptivača vrata koji propuštaju fenom (na hladnom). U isto vreme, ručno oblikujte zaptivku zagrejanu za vrata tako da pravilno leži
Neobični zvukovi	Uređaj nije nivelisan.	Ponovo podesite nožice.
	Uređaj dodiruje zid ili druge predmete.	Malo pomerite uređaj.
	Deo, kao što je cevovod na zadnjoj strani uređaja, dodiruje druge delove uređaja ili zid.	Ukoliko je potrebno, pažljivo uklonite deo koji predstavlja prepreku.

Ako se kvar ponovo pokaže, obratite se servisnom centru.

Ovi podaci su neophodni da vam pomognu brzo i ispravno. Ovde upišite potrebne podatke, pogledajte natpisnu pločicu.

## Zaštita životne sredine

 Ovaj uređaj ne sadrži gasove, koji mogu oštetiti ozonski omotač, ni u sistemu za hlađenje, ni u materijalima za izolaciju. Uređaj ne bi trebalo odlagati zajedno sa gradskim ili kućnim otpadom. Izolaciona pena sadrži zapaljive gasove: uređaj bi trebalo odložiti u skladu sa propisima za uređaje, koje su izdale lokale vlasti. Izbegavajte pravljenje oštećenja dela za hlađenje, posebno dela za razmenu toplote. Materijali korišćeni za ovaj uređaj, mogu se reciklirati ukoliko su označeni simbolom za reciklažu. 

 Oznaka na proizvodu, ili njegovom pakovanju, ukazuje da ovaj proizvod ne sme biti tretiran kao  otpad nastao u domaćinstvu. Umesto toga, treba ga ostaviti na odgovarajućem mestu, na kojem se sakuplja električna i elektronska oprema. Osiguravanjem da je proizvod ispravno odložen, pomoćićete sprečavanju potencijalnih negativnih posledica po životnu sredinu i ljudsko zdravlje, koje inače mogu biti uzrokovane nepravilnim odlaganjem otpada ovog uređaja. Za više detalja o recikliranju ovog proizvoda, molimo vas da kontaktirate svoju lokalni organ za zaštitu životne sredine, preduzeće za odlaganje komunalnog otpada ili prodavnicu, u kojoj ste kupili proizvod.

### Materijali ambalaže

Materijali označeni ovim simbolom mogu se reciklirati. Ambalažu odložite u odgovarajući konterjner za prikupljanje otpada za reciklažu.

### Odlaganje uređaja

1. Prekinite napajanje uređaja strujom.
2. Odsecite kabl za napajanje i odložite ga.

**UPOZORENJE!**

Prilikom upotrebe, servisiranja i odlaganja uređaja, imajte u vidu oznaku žute ili narandžaste boje, sličnu onoj prikazanoj na slici levo, koja se nalazi na poledini uređaja (tabla ili kompresor na poledini uređaja). Ova oznaka predstavlja simbol rizika od požara. U cevima za rashladno sredstvo i u kompresoru se nalaze zapaljivi materijali. Molimo Vas da tokom upotrebe, servisiranja i odlaganja, uređaj držite dalje od izvora vatre.

TESLA

tesla.info

