

Technology for all

TESLA

LCD MONITOR

24GH345BF



USER MANUAL

ENG

ALB

BIH/
MNE

BGR

GRC

HRV

HUN

MKD

ROU

SLV

SRB

NOTE

This device is intended for household use exclusively. Professional and/or commercial use of a device intended for household purposes shortens its working life and has a negative effect on the device's performance characteristics.

SAFETY PREVENTION MEASURES

- Please always place this device on a stable surface; otherwise, it may fall and be damaged.
- The altitude and the tropical environment the adapter fits depend on which adapter is used for the device. The rating plate on the back of the device with the above warning sign indicates that this product is applicable for the safe use of the region with altitude of 2,000m and below.
- Do not hold the plug with wet hand; otherwise, electric shock may occur. Make sure the plug has a good touch because poor touch may cause fire.
- Do not use a broken power plug nor keep a power cord near heat source; otherwise, electric shock or fire may occur.
- When cleaning the device, be sure to remove the power plug, use a piece of soft cloth rather than industrial chemical to clean the device, be sure not to let water enter the device.
- Do not disassemble this device without permission. In case of failure, be sure to contact a professional servicing person to fix it. The unauthorized disassembly of this device may result in electric shock or fire.
- In case of rare smell or noise out of this device, be sure to immediately cut off the power supply and ask a professional servicing person to fix the problem.
- When this device is idle for long time, be sure to power it off; otherwise, electric shock or fire may occur.

Note:

The device with AC switch may use such AC switch as cut-off component.

The device without AC switch may use power plug or coupler as cut-off component. In case of the normal use of the equipment, make sure the cut-off component can be accessed easily.

If your equipment uses an AC adapter:



- Only use the AC adaptor provided with your product.

- Do not use the power cord with other products.



This product incorporates HDMI technology.

HDMI, the HDMI logo, and High-Definition Multimedia Interface are trademarks or registered trademarks of HDMI Licensing LLC.

INSTALLATION INSTRUCTIONS

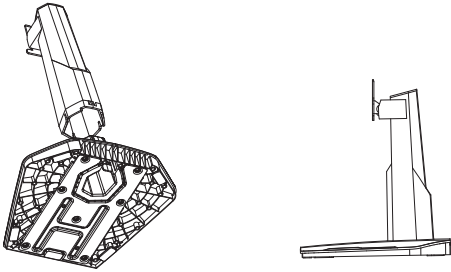

1. Remove the column and base from the cardboard box. Secure the bottom of the base to the corresponding structure of the column.

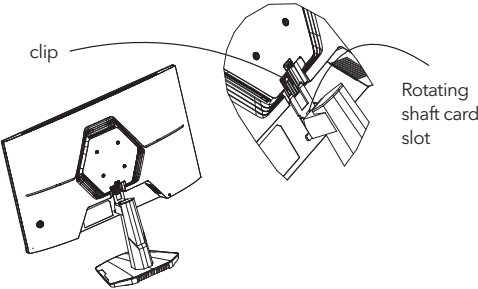

2. Align the column with the grooves on the back shell as shown in the diagram. Push the column towards the direction of the grooves, until the pivot slots completely pass through and you hear a clicking sound, indicating assembly completion.

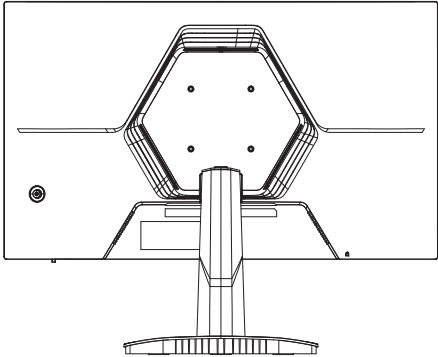

3. Assembly completed.

Accessories



Power cord
(Optional)



Signal cable
(Optional)



User manual



Power adapter
(Optional)



Base/Stand

(The above pictures are for illustration only and the physical accessories shall govern.)

Angle Adjustment



The screen can be adjusted by inclining forward and backward; however, the specific adjustment depends on the specific model of the device. Generally, it may be inclined $5\pm 2^\circ$ forward and $15\pm 2^\circ$ or $20\pm 2^\circ$ backward.

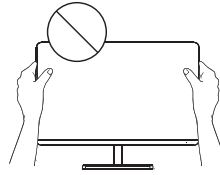

When adjusting the angle of the monitor, be sure not to touch or press the area of the screen.

(The above pictures are for illustration only and the physical accessories shall govern.)

Connect the Monitor to PC

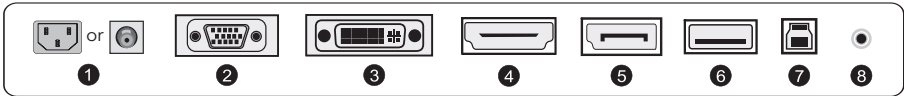

Before connecting the LCD monitor to the PC, please power down the PC and the monitor.

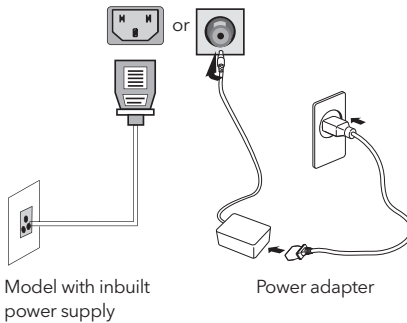

Warning: Always use the power cord of standard configuration.

1 Power Plug

Connect the power cord of the monitor into the POWER port in the back of the monitor.

2 VGA Port

Connect the VGA cable into the VGA IN port in the back of the monitor (this needs the support of the monitor).

3 DVI Port

Connect the DVI cable into the DVI IN port in the back of the monitor (this needs the support of the monitor).

4 HDMI Port

Connect the HDMI cable into the HDMI IN port in the back of the monitor (this needs the support of the monitor).

5 DP Port

Connect the DP cable into the DP IN port in the back of the monitor (this needs the support of the monitor).

6 USB Port

Connect the USB cable into the USB OUT port in the back of the monitor (this needs the support of the monitor).

7 USB IN Port

Connect the USB cable into the USB IN port in the back of the monitor (this needs the support of the monitor).

8 Audio Interface

Connect the AUDIO cable to the AUDIO OUT port in the back of the display (this needs the support of the monitor).

(The above pictures are for illustration only and the physical accessories shall govern.)

USER SETUP

Description of Keys' Functions

Ordinary 5 Key Description

Press any button to enter the menu except the power button (⏻).

Other keys - subject to the corresponding description on the monitor.

Description of Joystick Buttons

(⏻) Short press to power on / Long press for 3 seconds to shut down



Power on -- short press any button to enter the navigation menu.

Other keys - subject to the corresponding description on the monitor.

Note: The physical keys of the specific model shall govern.

FUNCTIONS OF OPERATING MENU (OSD)

Menu Item	Submenu Item	Subsubmenu Item	Description
Game Mode	Adaptive-Sync/FreeSync/ FreeSync Premium/ FreeSync Premium Pro		Adaptive-Sync/FreeSync ON (Monitor support required)
			Adaptive-Sync/FreeSync OFF (Monitor support required)
	Dark field bright effect	-10~10	Adjust the dark field bright effect (Monitor support required)
		Response Time	Normal
	Fast		Adjust response time for fast mode
	Fastest		Adjust response time for extreme fast mode
	MPRT		MPRT ON (Monitor support required)
			MPRT OFF (Monitor support required)
	Crosshair		Toggle crosshair style (Monitor support required)
		OFF	Crosshair OFF (Monitor support required)
	Timer	15/30/45/60/90/120 mins	Toggle the length of the game timer (Monitor support required)
		OFF	Timer OFF (Monitor support required)
	Ambient light	static red	Toggle ambient light to static red (Monitor support required)
		static blue	Toggle ambient light to static blue (Monitor support required)
		Breathing light	Toggle ambient light to dynamic mode(Monitor support required)
		Dazzling lights	Toggle ambient light to dynamic mode(Monitor support required)
		Running light	Toggle ambient light to dynamic mode(Monitor support required)
		OFF	Ambient light OFF(Monitor support required)
	Projector light		Projector light ON (Monitor support required)
			Projector light OFF (Monitor support required)
LOGO light		LOGO light ON (Monitor support required)	
		LOGO light OFF (Monitor support required)	
Brightness/ contrast ratio	Brightness	0-100	Adjust brightness
	Contrast	0-100	Adjusting contrast
	DCR		Dynamic contrast ON
		Dynamic contrast OFF	
Display	Aspect	Auto	Automatic image scaling
		21:9	Adjust the image to widescreen mode (Monitor support required)
		16:9	Adjust the image to widescreen mode (Monitor support required)
		4:3	Adjust the image to 4:3 mode (Monitor support required)
	HDR	Auto	Automatically turn on the HDR function (Monitor support required)
		OFF	HDR OFF (Monitor support required)
	Sharpness	0-10	Adjust sharpness
	Gamma	Gamma1	Adjust Hue Lightness Grayscale 1
Gamma 2		Adjust Hue Lightness Grayscale 2	
Local Dimming		Local Dimming ON (Monitor support required)	
		Local Dimming OFF (Monitor support required)	
Color	Standard	None	Set to standard color temperature
		warm	Set to warm color
		cool	Set to cool color
	User	Red 0-100	Fine tune red color temperature
		Green 0-100	Fine tune green color temperature
Blue 0-100	Fine tune blue color temperature		
Input	VGA	None	VGA Input (Monitor support required)
		DVI	DVI Input (Monitor support required)
		HDMI	HDMI Input (Monitor support required)
		DP	DisplayPort Input (Monitor support required)
		TYPE-C	TYPE-C Input (Monitor support required)
	Automatic input		Auto-typing ON
		Auto-typing OFF	
Scenario mode	Standard	None	Normal mode
		FPS	FPS Game mode
		RPG	RPG Game mode
		RCG	RCG Game mode
		Movie	Watching mode
		Eye Saver	Eye protection mode

Menu Item	Submenu Item	Subsubmenu Item	Description
Scenario mode	E-book mode	None	E-book mode (Monitor support required)
	sRGB	None	Set to sRGB mode (Monitor support required)
	DCI-P3	None	Set to DCI-P3 mode (Monitor support required)
	Adobe RGB	None	Set to Adobe RGB mode (Monitor support required)
Setting	Language	中文, English, Français, Deutsch, Italiano, Português, Español, Magyar, Polski, Svenska, Русский, Türkçe, Українська (Monitor support required)	
	Shortcut key 1	Brightness/Contrast ratio	Set shortcut key 1 to Brightness Contrast
		Input	Set shortcut key 1 as Input
		Scenario mode	Set shortcut key 1 as Scene mode
		Volume	Set shortcut key 1 to Volume
	Shortcut key 2	Crosshair	Set the shortcut key 1 as the Crosshair
		Brightness/Contrast ratio	Set shortcut key 1 to Brightness Contrast
		Input	Set shortcut key 1 as Input
		Scenario mode	Set shortcut key 1 as Scene mode
	Volume	Volume	Set shortcut key 1 to Volume
		Crosshair	Set the shortcut key 1 as the Crosshair
	Wireless charging	0-100	Adjustment volume
			Wireless Charging ON(Monitor support required)
	PIP/PBP		Wireless Charging OFF(Monitor support required)
		PIP	Switch the picture-in-picture signal source (Monitor support required)
		PBP	Switch the dual split screen (Monitor support required)
	Information	OFF	Picture-in-picture/dual split screen OFF (Monitor support required)
		Model Number	Check monitor model
		Current resolution	Check the Resolution
		Input Source	Check the Input
Reset	SN Serial Number	Subject to the actual monitor (Monitor support required)	
	None	Reset	

Note: The above functions may be adjusted due to different models or software version upgrades, the actual model shall prevail.

FAQ

Problem	Solution
Power indicator is not on	<ul style="list-style-type: none"> Whether to turn on or connect to the power supply
Unable to use Plug and Play	<ul style="list-style-type: none"> Whether PC Matches with Plug and Play, whether Display Card Matches with Plug and Play.
Dim image	<ul style="list-style-type: none"> Adjusting brightness and contrast
Image pulsation or ripple	<ul style="list-style-type: none"> There may be electrons around it.
Power indicator (flickering), but no image	<ul style="list-style-type: none"> Whether the computer is turned on. Whether the computer graphics card is inserted appropriatel. Whether the signal line of the display has been correctly connected with the computer. Check the plug of the signal line of the display and make sure that the pins are not bent. Observe whether the computer is operating.
Lcak of color (red, grenn, blue)	<ul style="list-style-type: none"> Check the plug of the signal line of the display and make sure that the pins are not bent.
The picture is not in the middle, or the size is not right	<ul style="list-style-type: none"> Hot key(AUTO)
Color aberration (white does not look white)	<ul style="list-style-type: none"> Adjusting RGB color or resrlect color temperature.
If the font VGA screen is blurry	<ul style="list-style-type: none"> Choose "E" to Make automatic image adjustments.
If the font color in VGA screen is not natural	<ul style="list-style-type: none"> Choose the "Make automatic image adjustments" in OSD of white outup image.

- The lamp effect is a decorative article. If you need to standby and save electricity, you can turn it off. (Note: Standby power consumption is based on the shutdown effect).
- HDR need to be supported under Win10 system or HDR chip source.

SHËNIM

Kjo pajisje është menduar vetëm për përdorim shtëpiak. Përdorimi profesional dhe/ose komercial i një pajisjeje shtëpiake shkurton jetën e saj të punës dhe ka një efekt negativ në karakteristikat e performancës së pajisjes.

MASAT PARANDALUESE TË SIGURISË

- Ve ju lutem gjithmonë vënë atë këtë pajisje në të qëndrueshme sipërfaqe ; në përkundrazi , mundet po bien dhe po gjithçka dëmtim .
- Lartësia mbidetare dhe tropikale mjedisi në e cila përshtatet përshtatësin varet nga se OBSH përshtatës gjithçka përdor për pajisja . Pllaka me specifikimet në e pasme anësor në pajisja me ai me lart shenjë për paralajmërim tregon se këtë produkti është i aplikueshëm për i sigurt përdorni në Rajoni me jashtë shtetit lartësia nga 2000 metra e poshtë .
- Nr mbaj atë shtojca me i lagësht dorë në përkundrazi , mundet po erdhi te elektrike nje shperthim . Kujdesu gjithçka shtojca po ka mirë prekje sepse i dobëti prekje mund po shkaktuar zjarr .
- Nr përdorni i thyer prizë për energji elektrike dhe nr mbaj atë kabllon për furnizimi me energji elektrike në afërsia në burimi në ngrohje ; në përkundrazi , mundet po erdhi te aktuale goditje ose zjarr .
- Kur atë ju pastroni pajisja , e detyrueshme nxjerr jashtë atë shtojca për energji elektrike , përdorim copë i butë pëlhurë në vend të kësaj industriale një kimikat për pastrimi në pajisjen , kini kujdes po nr lejet ujë po hyri në pajisja .
- Nr çmontoj atë këtë pajisje pa leje . Në rast në defekt , nr harroje po ju kontaktoni me profesionale
- ushtaraku për po atë rregulloje . I paautorizuar çmontimi në këtë pajisje mund po rezultatet me elektrike goditje ose zjarr .
- Në rast në i rrallë erë ose zhurma nga këtë pajisje , nr harroje menjëherë po atë fik furnizimi me energji elektrike dhe po pyet për profesionalisht person për servisimi po atë vendosin problemi .
- Kur këtë pajisja është në pushoni më gjatë kohë , e detyrueshme fik të në përkundrazi , mundet po erdhi te elektrike shoku ose zjarr .

Shënim :

Pajisja me kaloni për të alternuara elektricitet mund po përdor të tilla kaloni për të alternuara elektricitet si komponent për shkëputje .

Pajisja pa kaloni për të alternuara elektricitet mund po përdor prizë për furnizimi me energji elektrike ose tufë si komponent për shkëputje . Në rast në normale përdorni në pajisjet , kontrolloni bëj mund lehtë po gjithçka afrohet te prerë komponent .

Nëse tuajat pajisje përdor përshtatës për të alternuara aktuale :



- Përdorni atë vetëm përshtatësi AC i dhënë me produktin tuaj .

- Nr përdorni atë kabllon për furnizimi me energji elektrike me të tjerët produkte .

HDMI[™]
HIGH-DEFINITION MULTIMEDIA INTERFACE

Këtë produkt përfshin teknologjinë HDMI . HDMI, logoja HDMI dhe multimedia ndërfaqe me i gjatë përkufizim gjithçka mbrojtëse shenjat ose regjistruar mbrojtëse shenjat e HDMI Licensing LLC .

UDHEZIME INSTALIMI

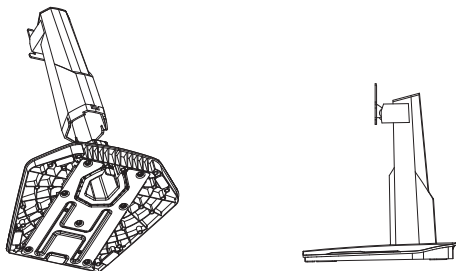

1. Hiqni kolonën dhe bazën nga kutia e kartonit. Bashkangjisi pjesën e poshtme të bazës në strukturën e duhur të kolonës .

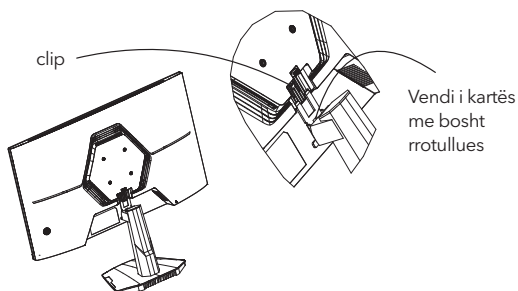

2. Drejtoni kolonën me brazda në kapakun e pasmë siç tregohet në diagram. Shtyjeni kolonën në drejtim të brazdave derisa të kalojë plotësisht nëpër vrimat e rrotullimit dhe të dëgjoni një tingull klikimi, që tregon se montimi është i plotë .

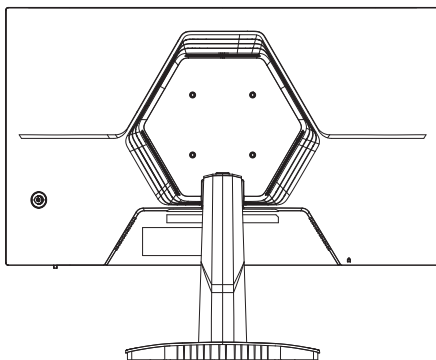

3. Asambleja ka përfunduar .

Aksesorë



Kablllo për furnizimi me energji elektrike opsionale)



Sinjali kabllor (Opsionale)



Përdoruesi manual



Përshtatës për furnizimi me energji elektrike (Opsionale)



Baza / qëndrim

(Sipër fotot gjithçka vetëm për ilustrim dhe vullnet rregull ato fizike aksesorë .)

Rregullimi i këndit



Ekrani mund të rregullohet duke u anuar përpara dhe prapa; megjithatë, rregullimi specifik varet nga modeli specifik i pajisjes. Në përgjithësi, mund të jetë i prirur $5\pm 2^\circ$ përpara dhe $15\pm 2^\circ$ ose $20\pm 2^\circ$ prapa .

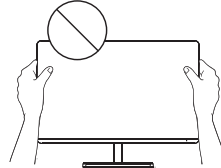

Kur rregulloni këndin e monitorit, kuni kujdes që të mos prekni ose shtypni zonën e ekranit .

(Sipër fotot gjithçka vetëm për ilustrim dhe vullnet rregull ato fizike aksesorë .)

Lidheni monitorin me kompjuterin

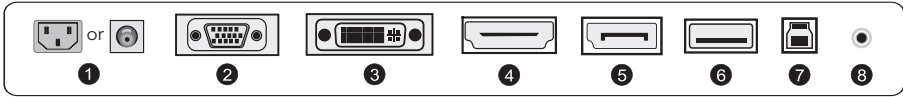

Përpara po atë lidhni monitorin LCD me kompjuterin , fikeni ato kompjuterin dhe monitorin .

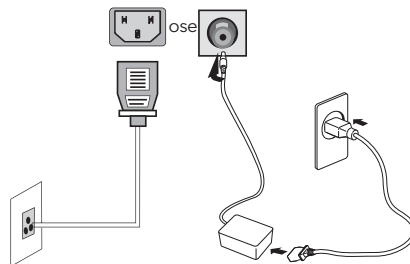

Model me të ngulitura furnizimi me energji elektrike

Përshtatës i energjisë

Paralajmërim : Gjithmonë përdorni atë kabllon për furnizimi me energji elektrike me standarde konfigurim .

1 Prizë për furnizimi me energji elektrike

Lidheni atë kabllon për furnizimi me energji elektrike në monitorin në priza POWER shpina pjesë në monitorin .

2 Porta VGA



Lidheni kabllon VGA me portën VGA IN në pjesën e pasme të monitorit (kjo kërkon mbështetje nga monitori).

3 DVI porta



Lidheni kabllon DVI në lidhësi DVI IN në shpina pjesë në monitorin (për kjo kërkohet mbështetje nga monitorin).

4 HDMI porta

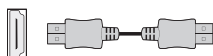

Lidheni kabllon HDMI me portën HDMI IN në pjesën e pasme të monitorit (kjo kërkon mbështetje nga monitori).

5 PD porta



Lidheni kabllon e PD-së në priza DP IN në shpina pjesë në monitorin (për kjo kërkohet mbështetje nga monitorin).

6 USB porta

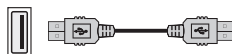

Lidheni kabllon USB në portën USB OUT në shpina pjesë në monitorin (për kjo kërkohet mbështetje nga monitorin).

7 USB NË porta



Lidheni kabllon USB me portën USB IN në pjesën e pasme të monitorit (kjo kërkon mbështetje nga monitori).

8 Ndërfaqja audio



Lidheni kabllon AUDIO me folenë AUDIO OUT në pjesën e pasme të ekranit (kjo kërkon mbështetje nga monitori).

(Sipër fotot gjithçka vetëm për ilustrim dhe vullnet rregullat ato fizike aksesore .)

KONFIGURIMI I PËRDORËSIT

Përshkrim në funksionet në çelësat

Përshkrimi i thjeshtë 5 kyç

Shtypni e cila qoftë butonin për po hyr brenda në menuja përveç butonin për përfshirjes (⏻).

Të tjerët butona - objekt në e duhura përshkrim në monitorin .

Shënim : fizike çelësat në atë specifike model do menaxhoj .

Përshkrim në butonat me levë



(⏻) Shkurtimisht shtyp për fuqia ndezur / E gjatë shtypni për 3 sekonda për po gjithçka fik .

Aktivizimi -- i shkurtër shtyp e cila qoftë butonin për po hyr brenda në menuja për navigacion .

Të tjerët butona - objekt në e duhura përshkrim në monitorin .

FUNKSIONET OPERACIONALE MENISE (OSD)

Artikulli nga menuja	Artikulli nga nënmenu	Me një tigan nga nënmenyja	Përshkrim	
Lojë Modaliteti	Adaptive-Sync/FreeSync/FreeSync Premium/FreeSync Premium Pro		Adaptive-Sync/ FreeSync AKTIV (Monitor mbështetje kërkohet)	
	E errët fushë të ndritshme efekt	-10 ~ 10	Regullo atë atë të ndritshme efekt në errët fushë (kërkohe mbështetje në monitori)	
	Përgjigje Koha	Normale		Regullo atë Moti në përgjigje për normale modaliteti
		Shpejt		Regullo atë Moti në përgjigje për shpejtë modaliteti
		Me i shpejti		Regullo atë Moti në përgjigje për jashtëzakonisht shpejtë modaliteti
	MPRT			MRPT AKTIV (Nevojitet mbështetje për monitor)
				MRPT FAKT (Nevojitet mbështetje për monitor)
	Kryqëzimi			Ndez atë stilin në kryqëzim (kërkohe mbështetje në monitori)
		FAKT		Crosshair OFF (kërkohe mbështetje në monitori)
	Timer	15/30/45/60/90/120 min		Ndez saj gjatësia në kohëmatësin për loja (kërkohe mbështetje për monitor)
		FAKT		Kohëmatësi OFF (kërkohe mbështetje në monitori)
	Ambient dritë	në mënyrë statike e kuqe		Ndez atë ambientin dritë në në mënyrë statike e kuqe (kërkohe mbështetje në monitori)
		në mënyrë statike blu		Ndez atë ambientin dritë në në mënyrë statike blu (kërkohe mbështetje në monitori)
		Drita në ritëm me fymëmarrje		Ndërro ambienti dritë në dinamike modaliteti (kërkohe mbështetje në monitori)
		Vezullues dritat		Ndërro ambienti dritë në dinamike modaliteti (kërkohe mbështetje në monitori)
		dritë për drejtues		Ndërro ambienti dritë në dinamike modaliteti (kërkohe mbështetje në monitori)
		FAKT		OFF ambienti dritë (kërkohe mbështetje në monitori)
	Projektor dritë			Aktiv dritë në projektori (kërkohe mbështetje në monitori)
				Dritë në projektori FIK (kërkohe mbështetje në monitori)
	LOGO dritë			Drita AKTIVE në LOGO (kërkohe mbështetje në monitori)
			Drita FIKUR në LOGO (kërkohe mbështetje në monitori)	
Shkëlqimi/ kontrast raport	Shkëlqimi	0-100	Regullo saj shkëlqimin	
	Kontrasti	0-100	Rregullimi kontrast	
	DCR		ON në mënyrë dinamike kontrast	
Ekrani	Aspekti	Auto	Automatik shkëlqëzim në imazhin	
		21:9	Regullo saj imazhin në modaliteti në i gjerë ekran (kërkohe mbështetje në monitori)	
		16:9	Regullo saj imazhin në modaliteti në i gjerë ekran (kërkohe mbështetje në monitori)	
	4:3	Regullo saj imazhin në Modaliteti 4:3 (kërkohe mbështetje në monitori)		
	HDR	Auto	Automatik ndez saj Funkzioni HDR (kërkohe mbështetje në monitori)	
		FAKT	HDR FAKT (Monitor mbështetje kërkohe)	
	Mprehtësia	0-10	Regullo saj mprehtësinë	
	Gamma	Gamma1	Regullo saj lehtësinë në hije Gri tonet 1	
		Gamma 2	Regullo saj dritë në hijen Gri tonet 2	
	Zbehja lokale		ON lokalisht ndërprerje (kërkohe mbështetje në monitori)	
		OFF në nivel lokal ndërprerje (kërkohe mbështetje në monitori)		
Ngjyrë	Standard	Nuk ka asnjë	Konfiguro saj parazgjedhja temperatura në Ngjyra	
	të ngrohtë	Nuk ka asnjë	Konfiguro në nxehtë ngjyrë	
	i ftohtë	Nuk ka asnjë	Konfiguro në ftohtë ngjyrë	
	Përdoruesi	E kuqe 0-100	Mirë rregulloj saj temperatura në e kuqja ngjyrë	
E gjelbër 0-100		Mirë rregulloj saj temperatura në ajo jeshile ngjyrë		
Blu 0-100		Mirë rregulloj saj temperatura në e kaltërta ngjyrë		
Input	VGA	Nuk ka asnjë	Hyrja VGA (kërkohe mbështetje për monitor)	
	DVI	Nuk ka asnjë	Hyrja DVI (kërkohe mbështetje në monitori)	
	HDMI	Nuk ka asnjë	Hyrja HDMI (kërkohe mbështetje në monitori)	
	DP	Nuk ka asnjë	Hyrja e DisplayPort (kërkohe mbështetje në monitori)	
	TYPE-C	Nuk ka asnjë	LLOJ-C Hyrja (kërkohe mbështetje e monitorit)	
	Automatik hyrje			ON automatikisht të shkruarit
			Joaktiv automatikisht të shkruarit	

Artikulli nga menuja	Artikulli nga nënmenu	Me një tigan nga nënmenyja	Përshkrim
Skenar modaliteti	Standard	Nuk ka asnjë	Normale modaliteti
	FPS	Nuk ka asnjë	Modaliteti në një lojë FPS
	RPG	Nuk ka asnjë	Modaliteti e një lojë RPG
	RCG	Nuk ka asnjë	Modaliteti TCG në lojë
	Film	Nuk ka asnjë	Modaliteti në duke shikuar
	Syri Kursimtar	Nuk ka asnjë	Modaliteti për mbrojtjes në syte
Modaliteti i skenarit	Modaliteti i librit elektronik	Nuk ka asnjë	Modaliteti në librin elektronik (kërkohet mbështetje për monitor)
	sRGB	Nuk ka asnjë	Konfiguro në Modaliteti sRGB (kërkohet mbështetje në monitori)
	DCI-P3	Nuk ka asnjë	Konfiguro në Modaliteti DCI-P3 (kërkohet mbështetje në monitori)
	Adobe RGB	Nuk ka asnjë	Konfiguro atë Modaliteti Adobe RGB (kërkohet mbështetje në monitori)
Cilësimet	Gjuhe	中文, English, Français, Deutsch, Italiano, Português, Español, Magyar, Polski, Svenska, Русский, Türkçe, Українська (Monitor support required)	
	Shkurtore Celës 1	Shkëlqimi/Kontrasti raport	Konfiguro atë butonin për shkurtore 1 e Kontrasti në shkëlqimin
		Input	Konfiguro atë butonin për shkurtore 1 si hyrje
		Skenar modaliteti	Konfiguro atë butonin për shkurtore 1 si modaliteti në skenë
		Vëllimi	Konfiguro atë butonin për shkurtore 1 e Forcë në zëri
		Kryqëzimi	Konfiguro atë butonin për shkurtore 1 si udhëkryq
	Shkurtore Celës 2	Shkëlqimi/Kontrasti raport	Konfiguro atë butonin për shkurtore 1 e Kontrasti në shkëlqimin
		Input	Konfiguro atë butonin për shkurtore 1 si hyrje
		Skenar modaliteti	Konfiguro atë butonin për shkurtore 1 si modaliteti në skenë
		Vëllimi	Konfiguro atë butonin për shkurtore 1 e Forcë në tingull
		Kryqëzimi	Konfiguro atë butonin për shkurtore 1 si udhëkryq
	Vëllimi	0-100	Vëllimi për rregullimi
	Wireless charging		Wireless ON karikimi (kërkohet mbështetje në monitori)
			FIKUR me valë karikimi (kërkohet mbështetje në monitori)
	PIP/PBP	PIP	Ndryshimi atë burimi në sinjal Foto në imazh (kërkohet mbështetje në monitori)
		PBP	Transferimi atë dyfishi të ndarë ekran (kërkohet mbështetje në monitori)
		FAKT	Picture-in-picture /Ekskluziv i dyfishit të ndarë ekran (kërkohet mbështetje në monitori)
	Informacion	Model Numri	Kontrolloje atë modelin në monitorin
		Aktuale rezolucioni	Kontrolloje saj rezolutën
		Input Burimi	Kontrolloje atë Hyrja
		SN Serial Numri	Subjekti në e dhura monitor (kërkohet mbështetje në monitori)
	Rivendos	Asnje	Rivendos

Shënim : Sa më sipër funksione mund po gjithçka përshtaten për arsye të të ndryshme modele ose përmirësimet në versionin në softueri do mbizotëron e dhura model .

I INSTALUAR MË SHPESH PYETJE

Një problem	Zgjidhje
Treguesi për furnizimi me energji elektrike nuk përfshihet	<ul style="list-style-type: none"> Bëni po gjithçka përfshijnë ose po gjithçka lidh në furnizimi me energji elektrike
Nr mund po gjithçka ai përdor Plug and Play	<ul style="list-style-type: none"> Bëni Kompjuteri gjithçka ndeshjet me Plug and Play, a përshtatet karta e ekranit me Plug and Play .
E nxirë Foto	<ul style="list-style-type: none"> Rregullimi në ndriçimi dhe kontrasti
Pulsimi ose valëzim në imazhin	<ul style="list-style-type: none"> Përreth atij mund po ka elektronet .
Treguesi për furnizimi me energji (dridhje), por nuk ka asnjë Foto	<ul style="list-style-type: none"> Bëni kompjuteri është i ndezur . Bëni kompjuter grafike karta është e përshtatshme futur . Bëni sinjalin linjë në ekranin është i saktë lidhur me Kompjuteri . Kontrolloje atë shtojca në linja për sinjal në ekranin dhe sigurohuni gjithçka se kunjat nr gjithçka i përkulur . Vëzhgoni bëj Kontrolloje atë shtojca në linja për sinjal në ekranin dhe sigurohuni gjithçka se kunjat nr gjithçka të përkulur punon .
Një disavantazh në ngjyra (e kuqe , jeshile , blu)	<ul style="list-style-type: none"> Kontrolloje atë shtojca në linja për sinjal në ekranin dhe sigurohuni gjithçka se kunjat nr gjithçka i përkulur .
Piktura nuk është në mesin ose permasa nuk është e përshtatshme	<ul style="list-style-type: none"> E nxehtë çelësi (AUTO)
Shmangia në ngjyra (e bardhë nr duket e bardhë)	<ul style="list-style-type: none"> Rregullimi me ngjyrë RGB ose përsëri duke zgjedhur temperatura në Ngjyra .
Nëse ekranin VGA në fontin është i paqartë	<ul style="list-style-type: none"> Zgjidhni "E" për po bëj automatikisht rregullimi në imazhin .
Nëse Ngjyra në fontin në ekranin VGA nuk është e natyrshme	<ul style="list-style-type: none"> Zgjidhni " Bëni automatike rregullimet në imazhi " në OSD të atë të bardhën prodhimit Foto .

- Efektin në llamba është e zburuar artikull . Nëse duhet po janë në pushoni dhe po kursimet elektrike energji , mundesh po atë fik . (Shënim : Konsumi në energji në pushoni gjithçka bazë në efektin në fike) .
- HDR duhet po të jetë mbështetur nën sistemin Win10 ose burimi në një çip HDR .

NAPOMENA

Ovaj uređaj je namijenjen isključivo za kućnu upotrebu. Profesionalna i/ili komercijalna upotreba uređaja namijenjenog za kućne svrhe skraćuje mu radni vijek i negativno utječe na performanse uređaja.

MJERE ZAŠTITE SIGURNOSTI

- Molimo vas da uvijek postavljate ovaj uređaj na stabilnu površinu kako ne bi pao i oštetio se.
- Nadmorska visina i tropska sredina za koje je adapter prikladan zavise od adaptera koji se koristi za uređaj. Tabijela sa ocjenom na poleđini uređaja s gore navedenim upozorenjem ukazuje na to da je ovaj proizvod prikladan za sigurnu upotrebu u regijama na nadmorskoj visini do 2000 metara.
- Ne držite utikač mokrim rukama; u suprotnom može doći do električnog udara. Pobrinite se da utikač dobro dodiruje utičnicu jer loš kontakt može izazvati požar.
- Ne koristite oštećeni električni utikač niti držite kabl blizu izvora toplote; u suprotnom može doći do električnog udara ili požara.
- Prilikom čišćenja uređaja obavezno izvucite utikač iz struje, koristite meku krpu umjesto industrijskih hemikalija za čišćenje uređaja i pazite da voda ne ude u uređaj.
- Ne rastavljajte ovaj uređaj bez dozvole. U slučaju kvara, obavezno kontaktirajte stručnu osobu za servisiranje kako bi ga popravila. Neovlašteno rastavljanje ovog uređaja može rezultirati električnim udarom ili požarom.
- U slučaju neobičnog mirisa ili buke iz uređaja, obavezno odmah isključite napajanje i zatražite pomoć stručne osobe za servisiranje da riješi problem.
- Kada je uređaj duže vrijeme neaktivan, obavezno ga isključite; u suprotnom može doći do električnog udara ili požara.

Napomena:

Uređaj sa AC prekidačem može koristiti takav AC prekidač kao prekidni element.

Uređaj bez AC prekidača može koristiti utikač ili spojnicu kao prekidni element. U slučaju normalne upotrebe opreme, postarajte se da se do prekidnog elementa može lako doći.

Ako vaša oprema koristi AC adapter:



- Koristite samo AC adapter koji je isporučen s vašim proizvodom.

- Ne koristite strujni kabl s drugim proizvodima.



Ovaj proizvod uključuje HDMI tehnologiju.

HDMI, HDMI logo i High-Definition Multimedia Interface su zaštitni znakovi ili registrovani zaštitni znakovi kompanije HDMI Licensing LLC.

UPUTSTVO ZA INSTALACIJU

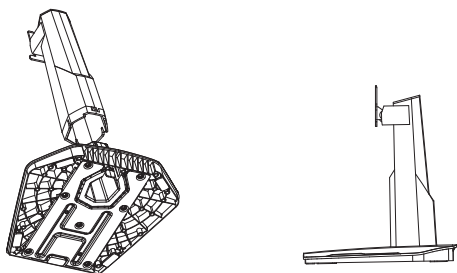

1. Izvadite stub i postolje iz kartonske kutije. Pričvrstite donji dio postolja za odgovarajuću strukturu stuba.

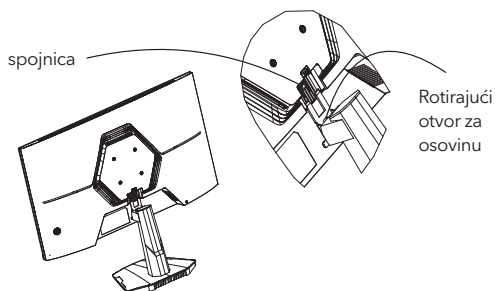

2. Poravnajte stub sa žljebovima na zadnjem dijelu kućišta kako je prikazano na dijagramu. Gurnite stub u pravcu žljebova dok se otvori za osovinu potpuno ne provuku kroz njih i dok ne čujete zvuk klikanja, što ukazuje na to da je montaža završena.

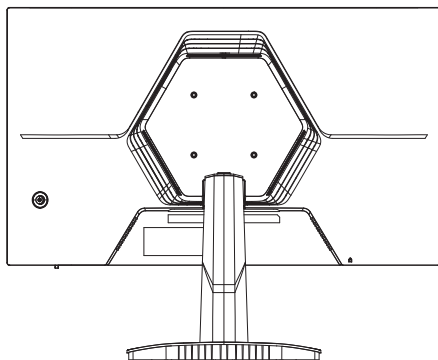

3. Završena montaža.

Dodaci



Naponski kabl
(opciono)



Signalni kabl
(opciono)



Korisničko
uputstvo



Adapter za napajanje
(opciono)



Baza/Postolje

(Gore navedene slike su samo ilustrativne, a presudni su fizički dodaci.)

Podešavanje ugla



Ekran se može podešavati naginjanjem naprijed i nazad; međutim, specifično podešavanje zavisi od konkretnog modela uređaja. Generalno, može se naginjati za $5\pm 2^\circ$ naprijed i $15\pm 2^\circ$ ili $20\pm 2^\circ$ nazad.

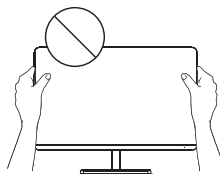

Prilikom podešavanja ugla monitora, pazite da ne dodirujete ili pritiskate dio ekrana.

(Gore navedene slike su samo ilustrativne, a presudni su fizički dodaci.)

Povežite monitor sa računarom

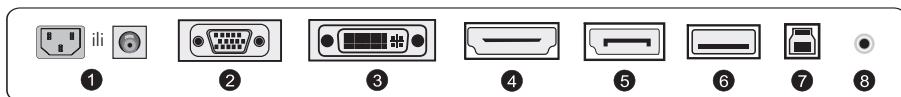

Prije povezivanja LCD monitora sa računarom, isključite računar i monitor.

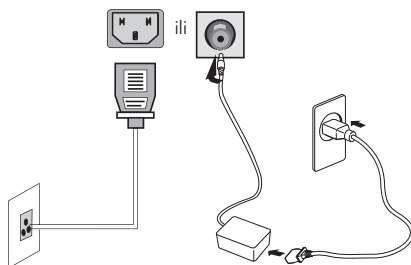

Model sa ugrađenim
napajanjem

Adapter za
napajanje

Upozorenje: Uvijek koristite standardno konfigurisan strujni kabl.

1 Utičnica za napajanje

Povežite kabl napajanja monitora sa priključkom za napajanje na zadnjoj strani monitora.

2 VGA Ulaz



Povežite VGA kabl u VGA IN ulaz na zadnjoj strani monitora (za ovo je potrebna podrška monitora).

3 DVI Ulaz



Povežite DVI kabl u DVI IN ulaz na zadnjoj strani monitora (za ovo je potrebna podrška monitora).

4 HDMI Ulaz

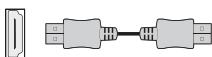

Povežite HDMI kabl u HDMI IN ulaz na zadnjoj strani monitora (za ovo je potrebna podrška monitora).

5 DP Ulaz



Povežite DP kabl u DP IN ulaz na zadnjoj strani monitora (za ovo je potrebna podrška monitora).

6 USB Ulaz



Povežite USB kabl u USB OUT ulaz na zadnjoj strani monitora (za ovo je potrebna podrška monitora).

7 USB IN Ulaz



Povežite USB kabl u USB IN ulaz na zadnjoj strani monitora (za ovo je potrebna podrška monitora).

8 Audio Interfejs



Povežite AUDIO kabl u AUDIO OUT ulaz na zadnjoj strani ekrana (za ovo je potrebna podrška monitora).

(Gore navedene slike su samo ilustrativne, a presudni su fizički dodaci.)

KORISNIČKA KONFIGURACIJA

Opis funkcija tipki

Osnovni 5-ključni opis:

Pritisnite bilo koju tipku da uđete u meni, osim tipke za napajanje (⏻).

Ostale tipke - podložna su odgovarajućem opisu na monitoru.

Opis džojstik tipki:

(⏻) Kratko pritisnite za uključivanje / Dugo pritisnite 3 sekunde za isključivanje.



Uključivanje -- kratko pritisnite bilo koju tipku za ulazak u navigacioni meni.

Ostale tipke - podležu odgovarajućem opisu na monitoru.

Napomena: Odlučujuće su fizičke tipke specifičnog modela.

FUNKCIJE OPERATIVNOG MENIJA (OSD)

Stavka menija	Stavka podmenija	Stavka pod-podmenija	Opis	
Režim za igre	Adaptive-Sync/FreeSync/ FreeSync Premium/ FreeSync Premium Pro		Adaptive-Sync/FreeSync UKLJUČENO (potrebna podrška monitora)	
			Adaptive-Sync/FreeSync ISKLJUČENO (potrebna podrška monitora)	
	Vrijeme odziva	Efekat svjetlucaanja u tamnom polju	-10~10	Podesite efekat svjetlucaanja u tamnom polju (potrebna podrška monitora)
			Normalno	Podesite vrijeme odziva za normalni režim
			Brzo	Podesite vrijeme odziva za brzi režim
	MPRT			MPRT UKLJUČENO (potrebna podrška monitora)
				MPRT ISKLJUČENO (potrebna podrška monitora)
	Nišan			Promijenite stil nišana (potrebna podrška monitora)
			OFF	Nišan ISKLJUČEN (potrebna podrška monitora)
	Tajmer		15/30/45/60/90/120 mins	Promijenite dužinu tajmera za igru (potrebna podrška monitora)
			OFF	Tajmer ISKLJUČEN (potrebna podrška monitora)
	Ambijentalno svjetlo		statična crvena	Promijenite ambijentalno svjetlo na statično crveno (potrebna podrška monitora)
			statična plava	Promijenite ambijentalno svjetlo na statično plavo (potrebna podrška monitora)
			svjetlo koje diše	Promijenite ambijentalno svjetlo na dinamički režim (potrebna podrška monitora)
			osjeppljujuća svjetla	Promijenite ambijentalno svjetlo na dinamički režim (potrebna podrška monitora)
			svjetlo u pokretu	Promijenite ambijentalno svjetlo na dinamički režim (potrebna podrška monitora)
			OFF	Ambijentalno svjetlo ISKLJUČENO (potrebna podrška monitora)
	Svjetlo projektor			Svjetlo projektor UKLJUČENO (potrebna podrška monitora)
				Svjetlo projektor ISKLJUČENO (potrebna podrška monitora)
	LOGO svjetlo			LOGO svjetlo UKLJUČENO (potrebna podrška monitora)
			LOGO svjetlo ISKLJUČENO (potrebna podrška monitora)	
Osvjetljenost/kontrastrni odnos	Svjetlost	0-100	Podesite osvjetljenost	
		Kontrast	0-100	Podesite kontrast
		DCR		Dinamički kontrast UKLJUČEN
	Dinamički kontrast ISKLJUČEN			
Ekran	Proporcija	Auto	Automatsko skaliranje slike	
		21:9	Podesite sliku na širokoekranski režim (potrebna podrška monitora)	
		16:9	Podesite sliku na širokoekranski režim (potrebna podrška monitora)	
		4:3	Podesite sliku na 4:3 režim (potrebna podrška monitora)	
	HDR	Auto	Automatski uključite funkciju HDR (potrebna podrška monitora)	
		OFF	HDR ISKLJUČENO (potrebna podrška monitora)	
	Oštrina	0-10	Podesite oštrinu	
	Gamma	Gamma1	Podesite nijansu, svjetlost, skalu sivih 1	
Gamma 2		Podesite nijansu, svjetlost, skalu sivih 2		
Lokalno zatamnjenje		Lokalno zatamnjenje UKLJUČENO (potrebna podrška monitora)		
		Lokalno zatamnjenje ISKLJUČENO (potrebna podrška monitora)		
Boja	standardno	Nijedan	Postavite na standardnu temperaturu boje	
	toplo	Nijedan	Postavite na toplu boju	
	hladno	Nijedan	Postavite na hladnu boju	
	Korisnik	crveno 0-100	Fino podešavanje temperature crvene boje	
		zeleno 0-100	Fino podešavanje temperature zelene boje	
plavo 0-100		Fino podešavanje temperature plave boje		
Ulaz	VGA	Nijedan	VGA ulaz (potrebna podrška monitora)	
	DVI	Nijedan	DVI ulaz (potrebna podrška monitora)	
	HDMI	Nijedan	HDMI ulaz (potrebna podrška monitora)	
	DP	Nijedan	DisplayPort ulaz (potrebna podrška monitora)	
	TYPE-C	Nijedan	TYPE-C ulaz (potrebna podrška monitora)	
	Automatski ulaz		Automatsko kucanje UKLJUČENO	
		Automatsko kucanje ISKLJUČENO		

Stavka menija	Stavka podmenija	Stavka pod-podmenija	Opis	
Režim scenarija	Standard	Nijedan	Normalni režim	
	FPS	Nijedan	Režim za FPS igre	
	RPG	Nijedan	Režim za RPG igre	
	RCG	Nijedan	Režim za RCG igre	
	Film	Nijedan	Režim za gledanje	
	Zaštita za oči	Nijedan	Režim zaštite očiju	
	Režim za e-knjige	Nijedan	Režim za e-knjige (potrebna podrška monitora)	
	sRGB	Nijedan	Postavite na sRGB režim (potrebna podrška monitora)	
Podešavanje	DCI-P3	Nijedan	Postavite na DCI-P3 režim (potrebna podrška monitora)	
	Adobe RGB	Nijedan	Postavite na Adobe RGB režim (potrebna podrška monitora)	
	Jezik	中文, English, Français, Deutsch, Italiano, Português, Español, Magyar, Polski, Svenska, Русский, Türkçe, Українська (potrebna podrška monitora)		
	Prečica tipka 1	Osvjetljenost/Kontrastni odnos		Podesite prečicu tipke 1 za Osvjetljenost i Kontrast
		Ulaz		Podesite prečicu tipke 1 kao Ulaz
		Režim scenarija		Podesite prečicu tipke 1 kao Režim scenarija
		Jačina zvuka		Podesite prečicu tipke 1 za Jačinu zvuka
	Prečica tipka 2	Nišan		Podesite prečicu tipke 1 kao Nišan
		Osvjetljenost/Kontrastni odnos		Podesite prečicu tipke 2 za Osvjetljenost i Kontrast
		Ulaz		Podesite prečicu tipke 2 kao Ulaz
		Režim scenarija		Podesite prečicu tipke 2 kao Režim scenarija
		Jačina zvuka		Podesite prečicu tipke 2 za Jačinu zvuka
		Nišan		Podesite prečicu tipke 2 kao Nišan
	Zvuk	0-100		Podešavanje jačine zvuka
	Bežično punjenje			Bežično punjenje UKLJUČENO (potrebna podrška monitora)
				Bežično punjenje ISKLJUČENO (potrebna podrška monitora)
PIP/PBP	PIP		Promijenite izvor signala za sliku-u-slici (potrebna podrška monitora)	
	PBP		Promijenite dvostruki djeljeni ekran (potrebna podrška monitora)	
	OFF		Slika-u-slici/dvostruki djeljeni ekran ISKLJUČEN (potrebna podrška monitora)	
Informacije	Broj modela		Provjerite model monitora	
	Trenutna rezolucija		Provjerite rezoluciju	
	Izvor ulaza		Provjerite ulaz	
	SN serijski broj		Podložno stvarnom monitoru (potrebna podrška monitora)	
Resetiranje	Nijedan		Resetiranje	

Napomena: Gore navedene funkcije mogu biti prilagođene zbog različitih modela ili nadogradnji verzija softvera, presudan je stvarni model.

FAQ (ČESTO POSTAVLJANA PITANJA)

Problem	Rešenje
Indikator napajanja ne svijetli	<ul style="list-style-type: none"> Uključiti ili povezati sa izvorom napajanja
Ne može se koristiti funkcija Plug and Play	<ul style="list-style-type: none"> Da li se PC poklapa sa Plug and Play opcijom, da li se grafička kartica poklapa sa Plug and Play opcijom.
Slaba slika	<ul style="list-style-type: none"> Podešavanje osvjetljenja i kontrasta
Pulsiranje ili talasanje slike	<ul style="list-style-type: none"> U okolini mogu biti prisutni elektroni.
Indikator napajanja treperi, ali nema slike	<ul style="list-style-type: none"> Provjerite da li je računar uključen. Provjerite da li je grafička kartica računara pravilno umetnuta. Provjerite da li je signalni kabl monitora ispravno povezan sa računarom. Provjerite utikač signalnog kabla monitora i osigurajte da pinovi nisu savijeni. Posmatrajte da li računar radi.
Nedostatak boje (crvena, zelena, plava)	<ul style="list-style-type: none"> Provjerite utikač signalnog kabla displeja i uverite se da pinovi nisu savijeni.
Slika nije centrirana ili veličina nije odgovarajuća	<ul style="list-style-type: none"> Brza tipka (AUTO)
Aberacija boja (bijelo ne izgleda bijelo)	<ul style="list-style-type: none"> Podešavanje RGB boje ili odabir temperature boje.
Ako je font na VGA ekranu zamagljen	<ul style="list-style-type: none"> Izaberite "E" za automatsko podešavanje slike.
Ako boja fonta na VGA ekranu nije prirodna	<ul style="list-style-type: none"> Izaberite opciju "Automatsko podešavanje slike" u OSD meniju za bijelu izlaznu sliku.

- Efekat lampe je dekorativni element. Ako želite da uređaj bude u pripravnosti i štedite električnu energiju, možete ga isključiti. (Napomena: Potrošnja energije u pripravnosti ovisi od isključenog efekta).
- HDR podrška je potrebna u sistemu Win10 ili iz HDR čip izvora.

ЗАБЕЛЕЖКА

Този уред е предназначен изключително за битова употреба. Професионалното и/или търговското използване на уред, предназначен за битови цели, съкращава неговия експлоатационен живот и има отрицателен ефект върху експлоатационните показатели на уреда.

ПРЕВАНТИВНИ МЕРКИ ЗА БЕЗОПАСНОСТ



- Моля, винаги поставяйте уреда на стабилна повърхност; в противен случай той може да падне и да се повреди.
- Надморската височина и тропическата среда, за която е подходящ адаптерът, зависят от това кой адаптер се използва за уреда. Табелката с номиналните стойности на гърба на уреда с горепосочения предупредителен знак показва, че този продукт е приложим за безопасна употреба в регион с надморска височина до 2000 м.
- Не дръжте щепсела с мокра ръка; в противен случай може да възникне токов удар. Уверете се, че щепселът има добър контакт, защото лошият контакт може да предизвика пожар.
- Не използвайте повреден щепсел и не дръжте захранващия кабел в близост до източник на топлина; в противен случай може да възникне токов удар или пожар.
- Когато почиствате уреда, не забравяйте да извадите щепсела от контакта, използвайте мека кърпа, а не промишлен химикал, за да почистите уреда, не позволявайте в уреда да проникне вода.
- Не разглобявайте уреда без разрешение. В случай на повреда, задължително се обърнете към професионален сервиз за отстраняване на проблема.
- Когато уредът не работи дълго време, задължително го изключете; в противен случай може да възникне токов удар или пожар.

Забележка:

Уред с променливотоков превключвател може да използва този превключвател като изключващо устройство.

Уред без променливотоков превключвател може да използва като изключващо устройство щепсел или куплунг. В случай на нормална употреба на уреда се уверете, че прекъсващото устройство е лесно достъпно.

Ако уредът използва адаптер за променлив ток:

-  - Използвайте само адаптера за променлив ток, предоставен с вашия продукт.
-  - Не използвайте захранващия кабел с други продукти.

HDMI™
HIGH-DEFINITION MULTIMEDIA INTERFACE

Този продукт използва технологията HDMI. HDMI, логото HDMI и мултимедиен интерфейс с висока разделителна способност са търговски марки или регистрирани търговски марки на HDMI Licensing LLC.

ИНСТРУКЦИИ ЗА МОНТАЖ

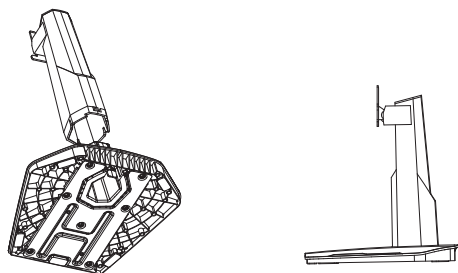

1. Извадете колоната и основата от кашона. Закрепете долната част на основата към съответната конструкция на колоната.

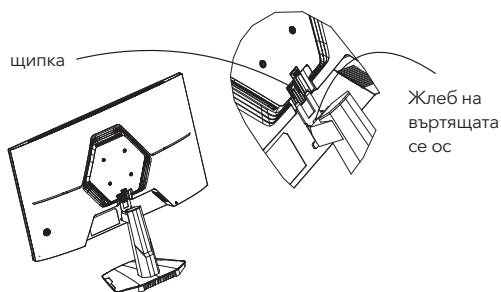

2. Подравнете колоната с жлебовете на задния корпус, както е показано на схемата. Избутайте колоната по посока на жлебовете, докато шарнирните отвори преминат напълно през тях и чуеете щракване, което показва, че монтажът е завършен.

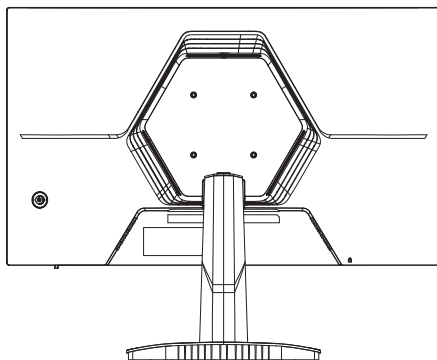

3. Монтажът е завършен.

Акcesoари



Захранващ кабел
(Опция)



Сигнален кабел
(Опция)



Ръководство за
потребителя



Захранващ
адаптер (Опция)



Основа/Стойка

(Горните изображения са само за илюстрация, като действителните акcesoари са с предимство.)

Регулиране на ъгъла на наклон



Екранът може да се регулира чрез накланяне напред и назад; конкретната настройка обаче зависи от конкретния модел на уреда. Обикновено той може да бъде наклонен с $5\pm 2^\circ$ напред и $15\pm 2^\circ$ или $20\pm 2^\circ$ назад.

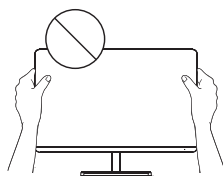

При регулиране на ъгъла на монитора, внимавайте да не докосвате или натискате областта на екрана.

(Горните изображения са само за илюстрация, като действителните акcesoари са с предимство.)

Свързване на монитора към компютър

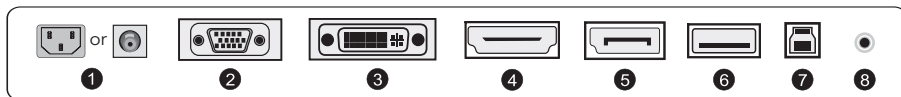

Преди да свържете LCD монитора към компютъра, моля, изключете компютъра и монитора.

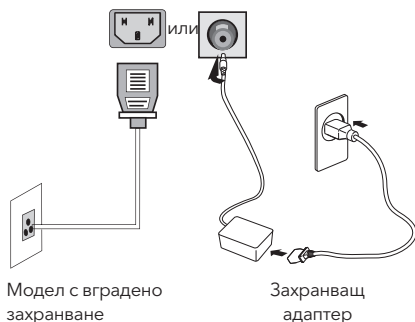

Предупреждение: Винаги използвайте захранващия кабел на стандартната конфигурация.

1 Захранващ щепсел

Свържете захранващия кабел на монитора към извода за захранване в задната част на монитора.

2 VGA вход

Свържете VGA кабела към VGA IN извода в задната част на монитора (изисква се поддръжка на монитора).

3 DVI вход

Свържете DVI кабела към DVI IN извода в задната част на монитора. (изисква се поддръжка на монитора).

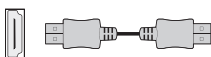
4 HDMI вход

Свържете HDMI кабела към HDMI IN извода в задната част на монитора. (изисква се поддръжка на монитора).

5 DP вход

Свържете DP кабела към DP IN извода в задната част на монитора (изисква се поддръжка на монитора).

6 USB изход

Свържете USB кабела към USB OUT извода в задната част на монитора. (изисква се поддръжка на монитора).

7 USB IN вход

Свържете USB кабела към USB IN извода в задната част на монитора. (изисква се поддръжка на монитора).

8 Аудио интерфейс

Свържете AUDIO кабела към AUDIO OUT извода в задната част на дисплея. (изисква се поддръжка на монитора).

(Горните изображения са само за илюстрация, като действителните аксесоари са с предимство.)

НАСТРОЙКА ОТ ПОТРЕБИТЕЛЯ

Описание на функциите на бутоните

Описание на обичайните 5 бутона

Натиснете произволен бутон за влизане в менюто, с изключение на бутона за включване ().
Други бутона - според съответното описание на монитора.





Описание на бутоните на джойстика

() Кратко натискане за включване /
Продължително натискане за 3 секунди за изключване
Включване -- кратко натискане на всеки бутон за влизане в менюто за навигация.
Други бутона - според съответното описание на монитора.

Забележка: Действителните бутона на конкретния модел са с предимство.

ФУНКЦИИ НА ЕКРАННОТО МЕНЮ

Точка в менюто	Точка в подменюто	Точка в под-подменюто	Описание	
Game Mode	Adaptive-Sync/FreeSync/ FreeSync Premium/ FreeSync Premium Pro		Adaptive-Sync/FreeSync ВКЛ. (изисква се поддръжка на монитора)	
			Adaptive-Sync/FreeSync ИЗКЛ. (изисква се поддръжка на монитора)	
	Dark field bright effect	-10~10	Регулиране на светлия ефект на тъмното поле (изисква се поддръжка на монитора)	
	Response Time	Normal	Регулиране на времето за реакция за нормален режим	
		Fast	Регулиране на времето за реакция за бърз режим	
		Fastest	Регулиране на времето за реакция за изключително бърз режим	
	MPRT		MPRT ВКЛ. (изисква се поддръжка на монитора)	
			MPRT ИЗКЛ. (изисква се поддръжка на монитора)	
	Crosshair		Превключване на стила на курсора (изисква се поддръжка на монитора)	
		OFF	Стил на курсора ИЗКЛ. (изисква се поддръжка на монитора)	
	Timer	15/30/45/60/90/120 mins	Превключване на продължителността на таймера на игра (изисква се поддръжка на монитора)	
		OFF	Таймер ИЗКЛ. (изисква се поддръжка на монитора)	
	Ambient light	static red	Превключване на външното осветление в статично червено (изисква се поддръжка на монитора)	
		static blue	Превключване на външното осветление в статично синьо (изисква се поддръжка на монитора)	
		Breathing light	Превключване на външното осветление в динамичен режим (изисква се поддръжка на монитора)	
		Dazzling lights	Превключване на външното осветление в динамичен режим (изисква се поддръжка на монитора)	
		Running light	Превключване на външното осветление в динамичен режим (изисква се поддръжка на монитора)	
	Projector light	OFF	Външно осветление ИЗКЛ. (изисква се поддръжка на монитора)	
			Светлина на прожектора ВКЛ. (изисква се поддръжка на монитора)	
			Светлина на прожектора ИЗКЛ. (изисква се поддръжка на монитора)	
LOGO light		Светлина на ЛОГОТО ВКЛ. (изисква се поддръжка на монитора)		
		Светлина на ЛОГОТО ИЗКЛ. (изисква се поддръжка на монитора)		
Brightness/ contrast ratio	Brightness	0-100	Регулиране на яркостта	
	Contrast	0-100	Регулиране на контраста	
	DCR		Динамичен контраст ВКЛ.	
		Динамичен контраст ИЗКЛ.		
Display	Aspect	Auto	Автоматично мащабиране на изображението	
		21:9	Настройка на изображението в широкоекранен режим (изисква се поддръжка на монитора)	
		16:9	Настройка на изображението в широкоекранен режим (изисква се поддръжка на монитора)	
	HDR	4:3	Настройка на изображението в режим 4:3 (изисква се поддръжка на монитора)	
		Auto	Автоматично включване на функцията HDR (изисква се поддръжка на монитора)	
		OFF	HDR ИЗКЛ. (изисква се поддръжка на монитора)	
	Sharpness	0-10	Регулиране на яркостта	
	Gamma	Gamma1	Настройка на Нюанс Светлина Степен на сивото 1	
Gamma 2		Настройка на Нюанс Светлина Степен на сивото 2		
Local Dimming		Локално затъмняване ВКЛ. (изисква се поддръжка на монитора)		
		Локално затъмняване ИЗКЛ. (изисква се поддръжка на монитора)		
Color	Standard	None	Настройка на стандартна цетова температура	
	warm	None	Настройка на топъл цвят	
	User	cool	None	Настройка на студен цвят
		Red 0-100	Фина настройка на температурата на червения цвят	
		Green 0-100	Фина настройка на температурата на зеления цвят	
	Blue 0-100	Фина настройка на температурата на синия цвят		

Точка в менюто	Точка в подменюто	Точка в под-подменюто	Описание	
Input	VGA	None	VGA вход (изисква се поддръжка на монитора)	
	DVI	None	DVI вход (изисква се поддръжка на монитора)	
	HDMI	None	HDMI вход (изисква се поддръжка на монитора)	
	DP	None	DisplayPort вход (изисква се поддръжка на монитора)	
	TYPE-C	None	TYPE-C вход (изисква се поддръжка на монитора)	
Automatic input			Автоматично въвеждане на текст ВКЛ.	
			Автоматично въвеждане на текст ИЗКЛ.	
Scenario mode	Standard	None	Нормален режим	
	FPS	None	Режим на игра FPS	
	RPG	None	Режим на игра RPG	
	RCG	None	Режим на игра RCG	
	Movie	None	Режим на гледане	
	Eye Saver	None	Режим за защита на очите	
Scenario mode	E-book mode	None	Режим на електронна книга (изисква се поддръжка на монитора)	
	sRGB	None	Настройка на режим sRGB (изисква се поддръжка на монитора)	
	DCI-P3	None	Настройка на режим DCI-P3 (изисква се поддръжка на монитора)	
	Adobe RGB	None	Настройка на режим Adobe RGB (изисква се поддръжка на монитора)	
Setting	Language	中文, English, Français, Deutsch, Italiano, Português, Español, Magyar, Polski, Svenska, Русский, Türkçe, Українська (Monitor support required)		
	Shortcut key 1	Brightness/Contrast ratio	Настройка на бърз клавиш 1 за Яркост Контраст	
		Input	Настройка на бърз клавиш 1 за Вход	
		Scenario mode	Настройка на бърз клавиш 1 за Режим на сцената	
		Volume	Настройка на бърз клавиш 1 за Сила на звука	
		Crosshair	Настройка на бърз клавиш 1 за Вид на курсора	
	Shortcut key 2	Brightness/Contrast ratio	Настройка на бърз клавиш 1 за Яркост Контраст	
		Input	Настройка на бърз клавиш 1 за Вход	
		Scenario mode	Настройка на бърз клавиш 1 за Режим на сцената	
		Volume	Настройка на бърз клавиш 1 за Сила на звука	
		Crosshair	Настройка на бърз клавиш 1 за Вид на курсора	
	Volume	0-100	Настройка на силата на звука	
	Wireless charging			Безжично зареждане ВКЛ. (изисква се поддръжка на монитора)
				Безжично зареждане ИЗКЛ. (изисква се поддръжка на монитора)
	PIP/PBP	PIP		Превключване на източника на сигнал „картина в картината“ (изисква се поддръжка на монитора)
		PBP		Превключване на двоен разделен екран (изисква се поддръжка на монитора)
		OFF		Картина в картината/двоен разделен екран ИЗКЛ. (изисква се поддръжка на монитора)
	Information	Model Number		Проверка на модела на монитора
		Current resolution		Проверка на разделителната способност
		Input Source		Проверка на входа
SN Serial Number			В зависимост от действителния монитор (изисква се поддръжка на монитора)	
Reset	None		Нулиране	

Забележка: Горепосочените функции могат да бъдат коригирани поради различни модели или актуализации на версията на софтуера, като действителният модел има предимство.

ЧЗВ (ЧЕСТО ЗАДАВАНИ ВЪПРОСИ)

Проблем	Решение
Индикаторът за захранването не свети	<ul style="list-style-type: none"> • Включване или свързване със захранването
Невъзможност за използване на функцията Plug and Play	<ul style="list-style-type: none"> • Проверка за съвместимост на компютъра с Plug and Play, • Проверка за съвместимост на видеокартата с Plug and Play.
Затъмнено изображение	<ul style="list-style-type: none"> • Регулиране на яркостта и контраста
Пулсации или трептения на изображението	<ul style="list-style-type: none"> • Наоколо може да има електронни устройства.
Индикаторът за захранване мига, но няма изображение	<ul style="list-style-type: none"> • Включване на компютъра. • Поставяне по подходящ начин графичната карта на компютъра. • Правилно свързване на сигналния кабел на дисплея с компютъра. • Проверете куплунга на сигналния кабел на дисплея и се уверете, че щифтовете не са огнати. • Вижте дали компютърът работи.
Липса на цвят (червен, зелен, син)	<ul style="list-style-type: none"> • Проверете куплунга на сигналния кабел на дисплея и се уверете, че щифтовете не са огнати.
Картината не е в средата или размерът не е правилен	<ul style="list-style-type: none"> • Горещ бутон (AUTO)
Изкривяване на цветовете (бялото не изглежда бяло)	<ul style="list-style-type: none"> • Регулиране на RGB цвета или промяна на цветовата температура.
Шрифът на VGA екрана е замъглен	<ul style="list-style-type: none"> • Изберете "Е", за да направите автоматични настройки на изображението.
Цветът на шрифта на VGA екрана не е естествен	<ul style="list-style-type: none"> • Изберете "Make automatic image adjustments" (Извършване на автоматични настройки на изображението) в екранното меню на бялото изходно изображение.

- Ефектът на лампа е декоративна функция. Ако трябва да сте в режим на готовност и да пестите електроенергия, можете да я изключите. (Забележка: Консумацията на електроенергия в режим на готовност се определя от ефекта при изключване).
- HDR трябва да се поддържа под система Win10 или източник с HDR чип.

ΣΗΜΕΙΩΣΗ

Αυτή η συσκευή προορίζεται αποκλειστικά για οικιακή χρήση. Η επαγγελματική και/ή εμπορική χρήση μιας συσκευής που προορίζεται για οικιακούς σκοπούς μειώνει την διάρκεια ζωής της και επηρεάζει αρνητικά τα χαρακτηριστικά απόδοσής της.

ΜΕΤΡΑ ΠΡΟΛΗΨΗΣ ΑΣΦΑΛΕΙΑΣ

- Παρακαλούμε τοποθετήστε πάντα αυτή τη συσκευή σε σταθερή επιφάνεια. Διαφορετικά, μπορεί να πέσει και να υποστεί ζημιά.
- Το υψόμετρο και το τροπικό περιβάλλον που ταιριάζει ο αντάπτορας εξαρτώνται από τον αντάπτορα που χρησιμοποιείται για τη συσκευή. Η ετικέτα αξιολόγησης στο πίσω μέρος της συσκευής με την παραπάνω προειδοποιητική επισήμανση υποδηλώνει ότι αυτό το προϊόν είναι κατάλληλο για την ασφαλή χρήση στην περιοχή με υψόμετρο 2.000μ και κάτω.
- Μην κρατάτε το φικ με βρεγμένο χέρι. Διαφορετικά, ενδέχεται να προκληθεί ηλεκτροπληξία. Βεβαιωθείτε ότι το φικ έχει καλή επαφή, διότι η κακή επαφή μπορεί να προκαλέσει πυρκαγιά.
- Μην χρησιμοποιείτε ένα σπασμένο φικ τροφοδοσίας ούτε κρατάτε το καλώδιο τροφοδοσίας κοντά σε πηγή θερμότητας. Διαφορετικά, μπορεί να προκληθεί ηλεκτροπληξία ή πυρκαγιά.
- Κατά τον καθαρισμό της συσκευής, βεβαιωθείτε ότι έχετε αφαιρέσει το φικ τροφοδοσίας, χρησιμοποιήστε ένα κομμάτι μαλακό πανί αντί για βιομηχανικά χημικά για τον καθαρισμό της συσκευής και βεβαιωθείτε ότι δεν εισέρχεται νερό στη συσκευή.
- Μην αποσυναρμολογείτε αυτή τη συσκευή χωρίς άδεια. Σε περίπτωση βλάβης, βεβαιωθείτε ότι επικοινωνείτε με επαγγελματία επισκευαστή για να την επισκευάσει. Η μη εξουσιοδοτημένη αποσυναρμολόγηση αυτής της συσκευής μπορεί να οδηγήσει σε ηλεκτροπληξία ή πυρκαγιά.
- Σε περίπτωση ανεπανόρθωτης οσμής ή θορύβου από αυτή τη συσκευή, βεβαιωθείτε ότι απενεργοποιείτε αμέσως την παροχή ηλεκτρικού ρεύματος και ζητήστε από επαγγελματία επισκευαστή να διορθώσει το πρόβλημα.
- Όταν αυτή η συσκευή παραμένει ανενεργή για μεγάλο χρονικό διάστημα, βεβαιωθείτε ότι την απενεργοποιείτε. Διαφορετικά, μπορεί να προκληθεί ηλεκτροπληξία ή πυρκαγιά.

Σημείωση:

Η συσκευή με διακόπτη AC μπορεί να χρησιμοποιεί αυτόν τον διακόπτη AC ως στοιχείο αποσύνδεσης.

Η συσκευή χωρίς διακόπτη AC μπορεί να χρησιμοποιεί το φικ τροφοδοσίας ή τον συνδετήρα ως στοιχείο αποσύνδεσης. Σε περίπτωση κανονικής χρήσης του εξοπλισμού, βεβαιωθείτε ότι το στοιχείο αποσύνδεσης είναι εύκολα προσβάσιμο.

Εάν ο εξοπλισμός σας χρησιμοποιεί έναν προσαρμογέα AC:



- Χρησιμοποιείτε μόνο τον προσαρμογέα AC που παρέχεται με το προϊόν σας.

- Μην χρησιμοποιείτε το καλώδιο τροφοδοσίας με άλλα προϊόντα.



Αυτό το προϊόν ενσωματώνει τεχνολογία HDMI.

Το HDMI, το λογότυπο του HDMI και η διεπαφή πολυμέσων υψηλής ευκρίνειας είναι εμπορικά σήματα ή καταχωρημένα εμπορικά σήματα της HDMI Licensing LLC.

ΟΔΗΓΙΕΣ ΕΓΚΑΤΑΣΤΑΣΗΣ

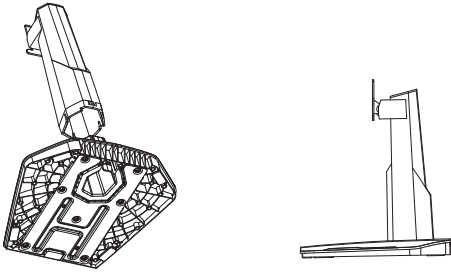

1. Αφαιρέστε τον στύλο και τη βάση από το κουτί από χαρτόνι. Στερεώστε το κάτω μέρος της βάσης στην αντίστοιχη δομή του στύλου.

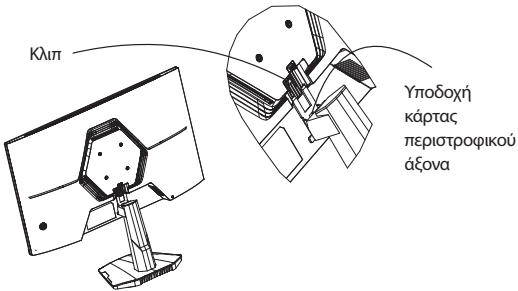

2. Στοιβάξετε τον στύλο στις εγκοπές πάνω στο πίσω κέλυφος, όπως φαίνεται στο διάγραμμα. Πιέστε τον στύλο προς την κατεύθυνση των εγκοπών, μέχρι οι υποδοχές περιστροφής να περάσουν εντελώς και να ακούσετε έναν κλικ ήχο, που υποδηλώνει την ολοκλήρωση της συναρμολόγησης.

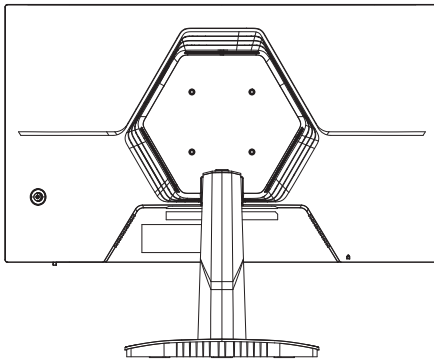

3. Η συναρμολόγηση ολοκληρώθηκε.

Αξεσουάρ



Καλώδιο τροφοδοσίας
(Προαιρετικό)



Καλώδιο σήματος
(Προαιρετικό)



Εγχειρίδιο
χρήστη



Τροφοδοτικό ρεύματος
(Προαιρετικό)



Βάση/Στήριγμα

(Οι παραπάνω εικόνες είναι μόνο για εικονογράφηση και τα φυσικά αξεσουάρ κυριαρχούν.)

Ρύθμιση γωνίας



Η οθόνη μπορεί να ρυθμιστεί κλινοντάς την προς τα εμπρός και προς τα πίσω-ωστόσο, η συγκεκριμένη ρύθμιση εξαρτάται από το συγκεκριμένο μοντέλο της συσκευής. Γενικά, μπορεί να κλίνεται περίπου $5\pm 2^\circ$ προς τα εμπρός και $15\pm 2^\circ$ ή $20\pm 2^\circ$ προς τα πίσω.

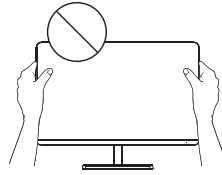

Κατά τη ρύθμιση της γωνίας της οθόνης, βεβαιωθείτε ότι δεν αγγίζετε ή πιέζετε την περιοχή της οθόνης.

(Οι παραπάνω εικόνες είναι μόνο για εικονογράφηση και τα φυσικά αξεσουάρ κυριαρχούν.)

Συνδέστε την οθόνη στον υπολογιστή

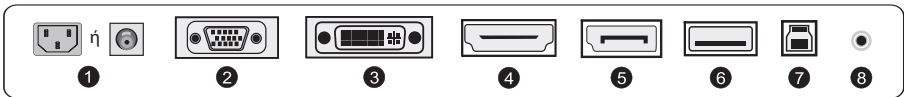

Πριν συνδέσετε την οθόνη LCD στον υπολογιστή, παρακαλούμε απενεργοποιήστε τον υπολογιστή και την οθόνη.

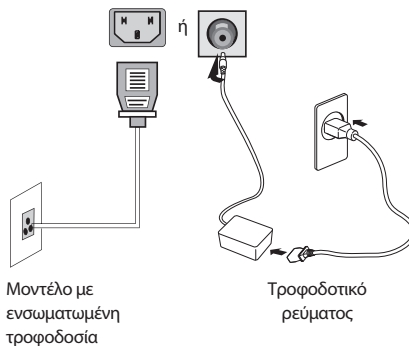

Προειδοποίηση: Χρησιμοποιήστε πάντα το καλώδιο τροφοδοσίας της τυπικής διαμόρφωσης.

1 Φίς τροφοδοσίας

Συνδέστε το καλώδιο τροφοδοσίας της οθόνης στη θύρα ΤΡΟΦΟΔΟΣΙΑΣ στο πίσω μέρος της οθόνης.

2 Θύρα VGA

Συνδέστε το καλώδιο VGA στη θύρα VGA IN στο πίσω μέρος της οθόνης (αυτό απαιτεί την υποστήριξη της οθόνης).

3 Θύρα DVI

Συνδέστε το καλώδιο DVI στη θύρα DVI IN στο πίσω μέρος της οθόνης (αυτό απαιτεί την υποστήριξη της οθόνης).

4 Θύρα HDMI

Συνδέστε το καλώδιο HDMI στη θύρα HDMI IN στο πίσω μέρος της οθόνης (αυτό απαιτεί την υποστήριξη της οθόνης).

5 Θύρα DP

Συνδέστε το καλώδιο DP στη θύρα DP IN στο πίσω μέρος της οθόνης (αυτό απαιτεί την υποστήριξη της οθόνης).

6 Θύρα USB

Συνδέστε το καλώδιο USB στη θύρα USB OUT στο πίσω μέρος της οθόνης (αυτό απαιτεί την υποστήριξη της οθόνης).

7 Θύρα USB IN

Συνδέστε το καλώδιο USB στη θύρα USB IN στο πίσω μέρος της οθόνης (αυτό απαιτεί την υποστήριξη της οθόνης).

8 Διασύνδεση ήχου

Συνδέστε το καλώδιο ήχου στη θύρα AUDIO OUT στο πίσω μέρος της οθόνης (αυτό απαιτεί την υποστήριξη της οθόνης).

(Οι παραπάνω εικόνες είναι μόνο για εικονογράφηση και τα φυσικά αξεσουάρ ισχύουν.)

ΡΥΘΜΙΣΗ ΧΡΗΣΤΗ

Περιγραφή λειτουργιών των πλήκτρων

Περιγραφή των 5 κύριων πλήκτρων

Πατήστε οποιοδήποτε κουμπί για να εισέλθετε στο μενού εκτός από το κουμπί τροφοδοσίας (⏻).

Τα άλλα πλήκτρα - υπόκεινται στην αντίστοιχη περιγραφή στην οθόνη.

Περιγραφή των κουμπιών του joystick

(⏻) Κοντό πάτημα για ενεργοποίηση / Μακρό πάτημα για 3 δευτερόλεπτα για απενεργοποίηση



Ενεργοποίηση -- κοντό πάτημα οποιοδήποτε κουμπιού για να μπειτε στο μενού πλοήγησης.

Τα άλλα πλήκτρα - υπόκεινται στην αντίστοιχη περιγραφή στην οθόνη.

Σημείωση: Τα φυσικά πλήκτρα του συγκεκριμένου μοντέλου ισχύουν.

ΛΕΙΤΟΥΡΓΙΕΣ ΤΟΥ ΜΕΝΟΥ ΛΕΙΤΟΥΡΓΙΚΟΥ ΣΥΣΤΗΜΑΤΟΣ (OSD)

Στοιχείο μενού	Υποστοιχείο μενού	Υπο-υποστοιχείο μενού	Περιγραφή	
Λειτουργία παιχνιδιού	Adaptive-Sync/FreeSync/FreeSync Premium/FreeSync Premium Pro		Adaptive-Sync/FreeSync ON (Απαιτείται υποστήριξη οθόνης)	
			Adaptive-Sync/FreeSync OFF (Απαιτείται υποστήριξη οθόνης)	
	Σκοτεινό πεδίο φωτεινής επίδρασης	-10~10	Ρυθμίστε το φωτεινό αποτέλεσμα σε σκοτεινά πεδία (Απαιτείται υποστήριξη οθόνης)	
		Χρόνος απόκρισης	Κανονικός	Ρυθμίστε τον χρόνο απόκρισης για την κανονική λειτουργία
			Γρήγορα	Ρυθμίστε τον χρόνο απόκρισης για τη γρήγορη λειτουργία
	Ο γρηγορότερος		Ρυθμίστε τον χρόνο απόκρισης για τη λειτουργία ακραίας ταχύτητας	
	Χρόνος Απόκρισης Κίνησης Εικόνας		MRPT ON (Απαιτείται υποστήριξη οθόνης)	
			MRPT OFF (Απαιτείται υποστήριξη οθόνης)	
	Διαγώνιος		Εναλλαγή στη σταυρού στόχευσης (Απαιτείται υποστήριξη οθόνης)	
		ΑΠΕΝΕΡΓΟΠΟΙΗΜΕΝΟ	Απενεργοποίηση σταυρού στόχευσης (Απαιτείται υποστήριξη οθόνης)	
	Χρονοδιακόπτης	15/30/45/60/90/120 λεπτά	Εναλλαγή του μήκους του χρονομέτρου παιχνιδιού (Απαιτείται υποστήριξη οθόνης)	
		ΑΠΕΝΕΡΓΟΠΟΙΗΜΕΝΟ	Απενεργοποίηση του χρονομέτρου (Απαιτείται υποστήριξη οθόνης)	
	Περιβαλλοντικό φως	στατικό κόκκινο	στατικό κόκκινο	Εναλλαγή φωτισμού περιβάλλοντος σε στατικό κόκκινο (Απαιτείται υποστήριξη οθόνης)
			στατικό κόκκινο	Εναλλαγή φωτισμού περιβάλλοντος σε στατικό μπλε (Απαιτείται υποστήριξη οθόνης)
		Αναπνέον φως	Εναλλαγή φωτισμού περιβάλλοντος σε δυναμική λειτουργία (Απαιτείται υποστήριξη οθόνης)	
		Εκθαμβωτικά φώτα	Εναλλαγή φωτισμού περιβάλλοντος σε δυναμική λειτουργία (Απαιτείται υποστήριξη οθόνης)	
		Τρέχον φως	Εναλλαγή φωτισμού περιβάλλοντος σε δυναμική λειτουργία (Απαιτείται υποστήριξη οθόνης)	
		ΑΠΕΝΕΡΓΟΠΟΙΗΜΕΝΟ	Φως περιβάλλοντος Σβηστό (απαιτείται υποστήριξη οθόνης)	
	Φως προβολέα		Φως προβολέα Ενεργό (Απαιτείται υποστήριξη οθόνης)	
			Φως προβολέα Απενεργοποιημένο (Απαιτείται υποστήριξη οθόνης)	
Φως λογότυπου		Φως λογότυπου Ενεργό (Απαιτείται υποστήριξη οθόνης)		
		Φως λογότυπου Απενεργοποιημένο (Απαιτείται υποστήριξη οθόνης)		
Φωτεινότητα/αντίθεση	Φωτεινότητα	0-100	Ρύθμιση φωτεινότητας	
		0-100	Ρύθμιση αντίθεσης	
	Δυναμική Αντίθεση		Δυναμική αντίθεση Ενεργό	
		Δυναμική αντίθεση Απενεργοποιημένη		
Οθόνη	Αποψη	Αυτο	Αυτόματη κλιμάκωση εικόνας	
		21:9	Προσαρμόστε την εικόνα στη λειτουργία ευρείας οθόνης (Απαιτείται υποστήριξη οθόνης)	
		16:9	Προσαρμόστε την εικόνα στη λειτουργία ευρείας οθόνης (Απαιτείται υποστήριξη οθόνης)	
		4:3	Προσαρμόστε την εικόνα στη λειτουργία 4:3 (Απαιτείται υποστήριξη οθόνης)	
	HDR	Αυτο	Ενεργοποίηση αυτόματης λειτουργίας HDR (Απαιτείται υποστήριξη οθόνης)	
		ΑΠΕΝΕΡΓΟΠΟΙΗΜΕΝΟ	HDR OFF (Απαιτείται υποστήριξη οθόνης)	
	Οξύτητα	0-10	Ρύθμιση ευκρίκειας	
	Γάμμα	Γάμμα 1	Ρύθμιση αποχρωσης/φωτεινότητας/κλίμακα αποχρώσεων 1	
		Γάμμα 2	Ρύθμιση αποχρωσης/φωτεινότητας/κλίμακα αποχρώσεων 2	
	Τοπικό Dimming		Τοπική σκίαση Ενεργό (Απαιτείται υποστήριξη οθόνης)	
		Τοπική σκίαση Απενεργοποιημένη (Απαιτείται υποστήριξη οθόνης)		
Χρώμα	Πρότυπο	Κανένas	Ρύθμιση σε τυπική θερμοκρασία χρώματος"	
		Ζεστόs	Ρύθμιση σε θερμό χρώμα	
		δροσερόs	Ρύθμιση σε κρύο χρώμα	
	Χρήστηs	Το κόκκινο 0-100	Ρύθμιση λεπτής ρύθμισης θερμοκρασίας χρώματος κόκκινου	
		Πράσινος 0-100	Ρύθμιση λεπτής ρύθμισης θερμοκρασίας χρώματος πράσινου	
Μπλε 0-100		Ρύθμιση λεπτής ρύθμισης θερμοκρασίας χρώματος μπλε		

Στοιχείο μενού	Υποστοιχείο μενού	Υπο-υποστοιχείο μενού	Περιγραφή	
Είσοδος	VGA	Κανένας	Είσοδος VGA (Απαιτείται υποστήριξη οθόνης)	
	DVI	Κανένας	Είσοδος DVI (Απαιτείται υποστήριξη οθόνης)	
	HDMI	Κανένας	Είσοδος HDMI (Απαιτείται υποστήριξη οθόνης)	
	DP	Κανένας	Είσοδος DisplayPort (Απαιτείται υποστήριξη οθόνης)	
	ΤΥΠΟΣ-Γ	Κανένας	Είσοδος TYPE-C (Απαιτείται υποστήριξη οθόνης)	
Λειτουργία σεναρίου	Αυτόματη είσοδος		Αυτόματη πληκτρολόγηση Ενεργό	
	Πρότυπο	Κανένας	Αυτόματη πληκτρολόγηση Απενεργοποιημένη	
	FPS	Κανένας	Κανονική λειτουργία	
	RPG	Κανένας	Λειτουργία παιχνιδιού FPS	
	RCG	Κανένας	Λειτουργία παιχνιδιού RPG	
	Ταινία	Κανένας	Λειτουργία παρακολούθησης	
Λειτουργία σεναρίου	Εξοικονόμηση ματιών	Κανένας	Λειτουργία προστασίας των ματιών	
	Λειτουργία ηλεκτρονικού βιβλίου	Κανένας	E-book λειτουργία (Απαιτείται υποστήριξη οθόνης)	
	sRGB	Κανένας	Ρύθμιση σε λειτουργία sRGB (Απαιτείται υποστήριξη οθόνης)	
	DCI-P3	Κανένας	Ρύθμιση σε λειτουργία DCI-P3 (Απαιτείται υποστήριξη οθόνης)	
Σύνθεση	Adobe RGB	Κανένας	Ρύθμιση σε λειτουργία Adobe RGB (Απαιτείται υποστήριξη οθόνης)	
	Γλώσσα	中文, English, Français, Deutsch, Italiano, Português, Español, Magyar, Polski, Svenska, Русский, Türkçe, Українська (Απαιτείται υποστήριξη οθόνης)		
	Πλήκτρο συντόμευσης 1	Αναλογία φωτεινότητας/ αντίθεσης		Ορισμός συντόμευσης πλήκτρου 1 στη Φωτεινότητα Αντίθεση
		Είσοδος		Ορισμός συντόμευσης πλήκτρου 1 ως Είσοδος
		Λειτουργία σεναρίου		Ορισμός συντόμευσης πλήκτρου 1 ως Λειτουργία σκηνής
		Ένταση		Ορισμός συντόμευσης πλήκτρου 1 στην Ένταση ήχου
	Πλήκτρο συντόμευσης 2	Σταυρός		Ορισμός συντόμευσης πλήκτρου 1 ως Σταυρός
		Αναλογία φωτεινότητας/ αντίθεσης		Ορισμός συντόμευσης πλήκτρου 1 στη Φωτεινότητα Αντίθεση
		Είσοδος		Ορισμός συντόμευσης πλήκτρου 1 ως Είσοδος
		Λειτουργία σεναρίου		Ορισμός συντόμευσης πλήκτρου 1 ως Λειτουργία σκηνής
	Ένταση ήχου	Ένταση ήχου		Ορισμός συντόμευσης πλήκτρου 1 στην Ένταση ήχου
		Σταυρός		Ορισμός συντόμευσης πλήκτρου 1 στον Σταυρό
	Ένταση ΗΧΟΥ	0-100		Ρύθμιση έντασης ήχου
	Ασύρματη φόρτιση			Ασύρματη Φόρτιση Ενεργή (Απαιτείται υποστήριξη οθόνης)
				Ασύρματη Φόρτιση Ανενεργή (Απαιτείται υποστήριξη οθόνης)
	Εικόνα μέσα σε εικόνα/ Διάρθρωση οθόνης	Εικόνα μέσα σε εικόνα		Αλλαγή πηγής σήματος εικόνας-εικόνας (Απαιτείται υποστήριξη οθόνης)
		Διάρθρωση οθόνης		Αλλαγή διπλής διάρθρωσης οθόνης (Απαιτείται υποστήριξη οθόνης)
		ΑΠΕΝΕΡΓΟΠΟΙΗΜΕΝΟ		Εικόνα-εικόνα/διπλή διάρθρωση οθόνης ΑΠΕΝΕΡΓΟΠΟΙΗΜΕΝΟ (Απαιτείται υποστήριξη οθόνης)
	Πληροφορίες	Αριθμός μοντέλου		Έλεγχος μοντέλου οθόνης
		Τρέχουσα ανάλυση		Έλεγχος ανάλυσης
Πηγή εισόδου			Έλεγχος εισόδου	
Σειριακός αριθμός SN			Υπόκειται στην πραγματική οθόνη (Απαιτείται υποστήριξη οθόνης)	
Επαναφορά	Κανένα		Επαναφορά	

Σημείωση: Οι παραπάνω λειτουργίες μπορεί να προσαρμοστούν λόγω διαφορετικών μοντέλων ή αναβαθμίσεων λογισμικού, ισχύει το πραγματικό μοντέλο.

ΣΥΧΝΕΣ ΕΡΩΤΗΣΕΙΣ ΚΑΙ ΑΠΑΝΤΗΣΕΙΣ (ΣΕΑ)

Πρόβλημα	Λύση
Το ένδεικτης τροφοδοσίας δεν είναι αναμμένος	<ul style="list-style-type: none"> Είτε να ενεργοποιήσετε είτε να συνδεθείτε στην πηγή τροφοδοσίας
Αδυναμία χρήσης της λειτουργίας Plug and Play	<ul style="list-style-type: none"> Εάν το υπολογιστής ταιριάζει με τη λειτουργία Plug and Play, εάν η κάρτα γραφικών ταιριάζει με τη λειτουργία Plug and Play.
Αμυδρή εικόνα	<ul style="list-style-type: none"> Ρύθμιση φωτεινότητας και αντίθεσης.
Παλμός ή κύμα στην εικόνα	<ul style="list-style-type: none"> Μπορεί να υπάρχουν ηλεκτρόνια γύρω από αυτό.
Ο δείκτης τροφοδοσίας αναβοσβήνει, αλλά δεν υπάρχει εικόνα.	<ul style="list-style-type: none"> Εάν ο υπολογιστής είναι ανοιχτός. Εάν η κάρτα γραφικών του υπολογιστή έχει τοποθετηθεί σωστά. Εάν η γραμμή σήματος της οθόνης έχει συνδεθεί σωστά με τον υπολογιστή. Ελέγξτε το φως της γραμμής σήματος της οθόνης και βεβαιωθείτε ότι οι ακίδες δεν είναι καμπυλωμένες. Παρατηρήστε εάν ο υπολογιστής λειτουργεί.
Έλλειψη χρώματος (κόκκινου, πράσινου, μπλε)	<ul style="list-style-type: none"> Ελέγξτε το φως της γραμμής σήματος της οθόνης και βεβαιωθείτε ότι οι ακίδες δεν είναι καμπυλωμένες.
Η εικόνα δεν είναι στο κέντρο, ή ο μέγεθος δεν είναι σωστός	<ul style="list-style-type: none"> Πλήκτρο γρήγορης πρόσβασης (AUTO)
Αλλοίωση χρώματος (το λευκό δεν φαίνεται λευκό)	<ul style="list-style-type: none"> Ρύθμιση των χρωμάτων RGB ή επιλογή θερμοκρασίας χρώματος.
Εάν η γραμματοσειρά στην οθόνη VGA είναι θολή	<ul style="list-style-type: none"> Πιέξτε το "E" για αυτόματες προσαρμογές εικόνας.
Εάν το χρώμα της γραμματοσειράς στην οθόνη VGA δεν είναι φυσικό	<ul style="list-style-type: none"> Επιλέξτε το 'Κάντε αυτόματες προσαρμογές εικόνας' στο OSD της λευκής εξόδου εικόνας.

- Το εφέ λάμπας είναι διακοσμητικό είδος. Αν χρειάζεται να μπει σε αναμονή και να εξοικονομήσετε ηλεκτρική ενέργεια, μπορείτε να το απενεργοποιήσετε. (Σημείωση: Η κατανάλωση ενεργειακής ενέργειας σε κατάσταση αναμονής βασίζεται στο εφέ απενεργοποίησης).
- Η υποστήριξη HDR απαιτείται υπό το σύστημα Win10 ή την πηγή επεξεργασίας HDR.

BILJEŠKA

Ovaj uređaj je namijenjen isključivo za korištenje u kućanstvu. Profesionalna i/ili komercijalna uporaba uređaja namijenjenog kućanstvu skraćuje njegov radni vijek i negativno utječe na karakteristike rada uređaja.

SIGURNOSNE MJERE PREVENCIJE

- Uvijek postavljajte ovaj uređaj na stabilnu površinu; inače može pasti i oštetiti se.
- Nadmorska visina i tropsko okruženje kojem adapter odgovara ovise o tome koji se adapter koristi za uređaj. Pločica s oznakom na stražnjoj strani uređaja s gornjim znakom upozorenja označava da je ovaj proizvod primjenjiv za sigurnu upotrebu u regiji s nadmorskom visinom od 2000 m i nižom.
- Ne držite utikač mokrim rukama; inače može doći do strujnog udara. Provjerite ima li utikač dobar dodir jer loš dodir može izazvati požar.
- Nemojte koristiti pokvareni utikač niti držati kabel za napajanje blizu izvora topline; inače može doći do strujnog udara ili požara.
- Kada čistite uređaj, obavezno izvucite utikač iz struje, koristite komad meke tkanine umjesto industrijske kemikalije za čišćenje uređaja, pazite da voda ne uđe u uređaj.
- Nemojte rastavljati ovaj uređaj bez dopuštenja. U slučaju kvara, obratite se stručnom serviseru da ga popravi. Neovlašteno rastavljanje ovog uređaja može dovesti do strujnog udara ili požara.
- U slučaju rijetkog mirisa ili buke iz ovog uređaja, svakako odmah prekinite napajanje i zamolite stručnog servisera da riješi problem.
- Ako je ovaj uređaj duže vrijeme u stanju mirovanja, obavezno ga isključite; inače može doći do električnog udara ili požara.

Bilješka:

Uređaj s AC prekidačem može koristiti AC prekidač kao komponentu za isključivanje.

Uređaj bez AC prekidača može koristiti utikač ili spojnicu kao komponentu za isključivanje. U slučaju normalne upotrebe bez opreme, provjerite može li se lako pristupiti odsječenju komponenti.

Ako vaša oprema koristi AC adapter:



- Koristite samo AC adapter koji ste dobili uz proizvod.

- Nemojte koristiti kabel za napajanje s drugim proizvodima.

HDMI™
HIGH-DEFINITION MULTIMEDIA INTERFACE

Ovaj proizvod uključuje HDMI tehnologiju.

HDMI, HDMI logotip i High-Definition Multimedia Interface zaštitni su znakovi ili registrirani zaštitni znakovi tvrtke HDMI Licensing LLC.

UPUTE ZA MONTAŽU

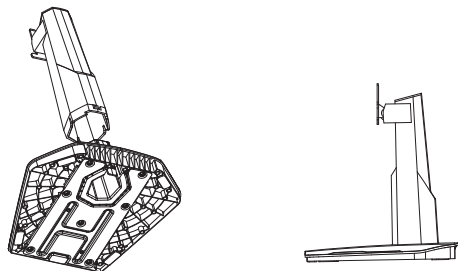

1. Uklonite stupac i bazu iz kartonske kutije.
Pričvrstite dno baze na odgovarajuću strukturu stupa.

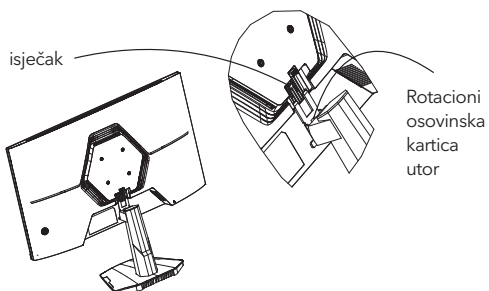

2. Poravnajte stup s utorima na stražnjoj ljušci kao što je prikazano na dijagramu. Gurnite stup u smjeru utora, sve dok zakretni utori u potpunosti ne prođu kroz njih i ne čujete zvuk klika, što označava dovršetak sastavljanja.

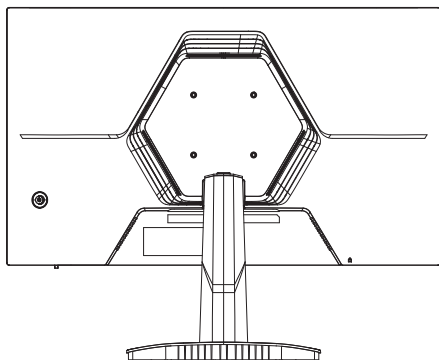

3. Montaža završena.

Pribor



Kabel za napajanje
(nije obavezno)



Signalni kabel
(nije obavezno)



Korisnički
priručnik



Strujni adapter
(nije obavezno)



Baza/Stalak

(Gornje slike su samo za ilustraciju, a fizički dodaci će imati prednost.)

Podešavanje kuta



Zaslon se može podešavati nagibom naprijed i nazad; Međutim specifično podešavanje ovisi o specifičnom modelu uređaja. Općenito, može biti nagnut $5\pm 2^\circ$ naprijed i $15\pm 2^\circ$ ili $20\pm 2^\circ$ unatrag.

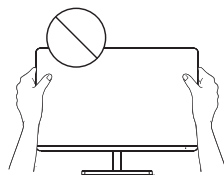

Prilikom podešavanja kut monitora, pazite da ne dodirnete ili pritisnete područje zaslona.

(Gornje slike su samo za ilustraciju, a fizički dodaci će imati prednost.)

Spojite monitor na računalo

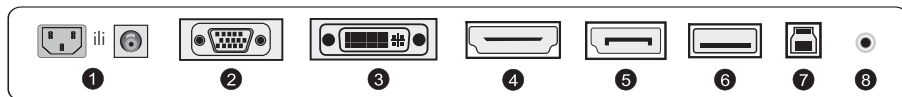

Prije spajanja LCD monitora na računalo, isključite računalo i monitor.

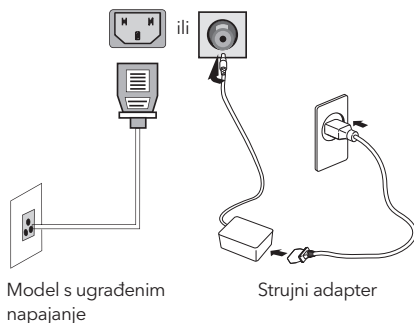

Upozorenje: Uvijek koristite kabel za napajanje standardne konfiguracije.

1 Utičnica

Spojite kabel za napajanje monitora u priključak POWER na stražnjoj strani monitora.

2 VGA priključak

Spojite VGA kabel u VGA IN priključak na stražnjoj strani monitora (za to je potrebna podrška monitora).

3 DVI priključak

Spojite DVI kabel u DVI IN priključak na stražnjoj strani monitora (za ovo je potrebna podrška monitora).

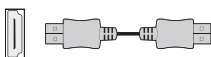
4 HDMI priključak

Spojite HDMI kabel u HDMI IN priključak na stražnjoj strani monitora (za to je potrebna podrška monitora).

5 DP priključak

Spojite DP kabel u DP IN priključak na stražnjoj strani monitora (za to je potrebna podrška monitora).

6 USB priključak

Spojite USB kabel u USB OUT priključak na stražnjoj strani monitora (to zahtijeva podršku monitora).

7 USB IN priključak

Spojite USB kabel u USB IN priključak na stražnjoj strani monitora (za to je potrebna podrška monitora).

8 Audio sučelje

Spojite AUDIO kabel na AUDIO OUT priključak na stražnjoj strani zaslona (za to je potrebna podrška monitora).

(Gornje slike su samo za ilustraciju, a fizički dodaci će imati prednost.)

KORISNIČKE POSTAVKE

Opis funkcija tipki

Opis običnih 5 tipki

Pritisnite bilo koju tipku za ulazak u izbornik osim tipke za napajanje (⏻).
Ostale tipke - podliježu odgovarajućem opisu na monitoru.



Opis gumba joysticka

(⏻) Kratko pritisnite za uključivanje / Dugo pritisnite 3 sekunde za isključivanje
Uključite -- kratko pritisnite bilo koju tipku za ulazak u navigacijski izbornik.
Ostale tipke - podliježu odgovarajućem opisu na monitoru.

Napomena: prevladavaju fizički ključevi određenog modela.

FUNKCIJE OPERATIVNOG IZBORNIKA (OSD)

Stavka izbornika	Stavka podizbornika	Stavka podizbornika	Opis
Mod igre	Adaptive-Sync/FreeSync/ FreeSync Premium/ FreeSync Premium Pro		Adaptive-Sync/FreeSync UKLJUČEN (Potrebna je podrška za monitor)
			Adaptive-Sync/FreeSync ISKLJUČEN (Potrebna je podrška za monitor)
	Efekt svijetlog tamnog polja	-10~10	Podješavanje svijetlog efekta tamnog polja (potrebna je podrška za monitor)
		Vrijeme odziva	Normalan
	Brzo		Podesite vrijeme odziva za brzi način rada
	Najbrži		Podesite vrijeme odziva za ekstremno brz način rada
	MPRT		MRPT UKLJUČEN (potrebna je podrška za monitor)
			MRPT ISKLJUČEN (potrebna je podrška za monitor)
	Nišan		Promjena stila križića (potrebna je podrška za monitor)
		ISKLJUČENO	Nišan ISKLJUČEN (potrebna je podrška za monitor)
	Odbrojavanje vremena	15/30/45/60/90/120 mins	Promjena duljine odbrojavanja igre (potrebna je podrška za monitor)
		ISKLJUČENO	Timer ISKLJUČEN (potrebna je podrška za monitor)
	Ambijentalno svjetlo	statična crvena	Prebaci ambijentalno svjetlo na statično crveno (potrebna je podrška za monitor)
			Prebaci ambijentalno svjetlo na statično plavo (potrebna je podrška za monitor)
		Svjetlo koje diše	Prebaci ambijentalno svjetlo na dinamički način (potrebna je podrška za monitor)
		Bliještava svjetla	Prebaci ambijentalno svjetlo na dinamički način (potrebna je podrška za monitor)
		Lagano svjetlo	Prebaci ambijentalno svjetlo na dinamički način (potrebna je podrška za monitor)
		ISKLJUČENO	Ambijentalno svjetlo ISKLJUČENO (potrebna je podrška za monitor)
	Svjetlo projektora		Svjetlo projektora UKLJUČENO (Potrebna podrška za monitor)
			Svjetlo projektora ISKLJUČENO (potrebna je podrška za monitor)
LOGO svjetlo		LOGO svjetlo UKLJUČENO (potrebna je podrška za monitor)	
		LOGO svjetlo ISKLJUČENO (potrebna je podrška za monitor)	
Omjer svjetline/kontrasta	Svjetlina	0-100	Podesite svjetlinu
	Kontrast	0-100	Podješavanje kontrasta
	DCR		Dinamički kontrast UKLJUČEN
		Dinamički kontrast ISKLJUČEN	
Prikaz	Aspekt	Auto	Automatsko skaliranje slike
		21:9	Podesite sliku na široki način rada (potrebna je podrška za monitor)
		16:9	Podesite sliku na široki način rada (potrebna je podrška za monitor)
		4:3	Podesite sliku na način rada 4:3 (potrebna je podrška za monitor)
	HDR	Auto	Automatski uključuje HDR funkciju (potrebna je podrška za monitor)
		ISKLJUČENO	HDR ISKLJUČEN (potrebna je podrška za monitor)
	Oštrina	0-10	Podesite oštrinu
	Gamma	Gamma1	Podješavanje nijansi svjetline sivih tonova 1
Gamma 2		Podješavanje nijansi svjetline sivih tonova 2	
Lokalno zatamnjenje		Lokalno zatamnjenje UKLJUČENO (potrebna je podrška za monitor)	
		Lokalno zatamnjenje ISKLJUČENO (potrebna je podrška za monitor)	
Boja	Standard	None	Postavite standardnu temperaturu boje
	Korisnik	toplo	Postavite toplu boju
		cool	Postavite na hladnu boju
		None	
	Korisnik	Red 0-100	Fino podešavanje temperature crvene boje
Green 0-100		Fino podešavanje temperature zelene boje	
Blue 0-100		Fino podešavanje temperature plave boje	
Ulazni	VGA	None	VGA ulaz (potrebna podrška za monitor)
	DVI	None	DVI ulaz (potrebna podrška za monitor)
	HDMI	None	HDMI ulaz (potrebna podrška za monitor)
	DP	None	DisplayPort ulaz (potrebna podrška za monitor)
	TYPE-C	None	TYPE-C ulaz (potrebna podrška za monitor)
	Automatski unos		Automatsko tipkanje UKLJUČENO
		Automatsko tipkanje ISKLJUČENO	

Stavka izbornika	Stavka podizbornika	Stavka podizbornika	Opis
Način rada scenarija	Standard	Nijedan	Normalni mod
	FPS	Nijedan	FPS Način igre
	RPG	Nijedan	RPG način igre
	RCG	Nijedan	RCG način igre
	Film	Nijedan	Način gledanja
	Eye Saver	Nijedan	Način zaštite očiju
	Način e-knjige	Nijedan	Način e-knjige (potrebna je podrška za monitor)
	sRGB	Nijedan	Postavite na sRGB način (potrebna je podrška za monitor)
	DCI-P3	Nijedan	Postavite na način rada DCI-P3 (potrebna je podrška za monitor)
	Adobe RGB	Nijedan	Postavite na način Adobe RGB (potrebna je podrška za monitor)
Postavka	Jezik	中文, English, Français, Deutsch, Italiano, Português, Español, Magyar, Polski, Svenska, Русский, Türkçe, Українська (Potrebna podrška za monitor)	
	Tipka prečaca 1	Omjer svjetline/kontrasta	Postavite tipku prečaca 1 na Svjetlina Kontrast
		Ulazni	Postavite tipku prečaca 1 kao unos
		Način rada scenarija	Postavite tipku prečaca 1 kao način rada scene
		Volumen	Tipku prečaca 1 postavite na Glasnoća
	Tipka prečaca 2	Nišan	Postavite tipku prečaca 1 kao Crosshair
		Omjer svjetline/kontrasta	Postavite tipku prečaca 1 na Svjetlina Kontrast
		Ulazni	Postavite tipku prečaca 1 kao unos
		Način rada scenarija	Postavite tipku prečaca 1 kao način rada scene
		Volumen	Tipku prečaca 1 postavite na Glasnoća
	Volumen	Nišan	Postavite tipku prečaca 1 kao Crosshair
	Volumen	0-100	Prilagodba volumena
	Bežično punjenje		Bežično punjenje UKLJUČENO (potrebna je podrška za monitor)
			Bežično punjenje ISKLJUČENO (potrebna je podrška za monitor)
	PIP/PBP	PIP	Promjena izvora signala slike u slici (potrebna je podrška za monitor)
		PBP	Prebacite dvostruki podijeljeni zaslon (potrebna je podrška za monitor)
		ISKLJUČENO	Slika u slici/dvostruki podijeljeni zaslon ISKLJUČEN (Potrebna je podrška za monitor)
	Informacija	Broj modela	Provjerite model monitora
		Trenutna rezolucija	Provjerite rezoluciju
Ulazni izvor		Provjerite unos	
SN serijski broj		Ovisno o stvarnom monitoru (potrebna je podrška za monitor)	
Resetiraj	Nijedan	Resetiraj	

Note: The above functions may be adjusted due to different models or software version upgrades, the actual model shall prevail.

PITANJA

Problem	Riješenje
Indikator napajanja nije uključen	<ul style="list-style-type: none"> Treba li uključiti ili spojiti na napajanje
Nije moguće koristiti Plug and Play	<ul style="list-style-type: none"> Odgovara li računalo s Plug and Play, odgovara li zaslonska kartica s Plug and Play.
Mutna slika	<ul style="list-style-type: none"> Podešavanje svjetline i kontrasta
Pulsiranje ili mrežkanje slike	<ul style="list-style-type: none"> Oko njega mogu biti elektroni.
Indikator napajanja (treperi), ali nema slike	<ul style="list-style-type: none"> Je li računalo uključeno. Je li grafička kartica računala pravilno umetnuta. Je li signalna linija zaslona ispravno povezana s računalom. Provjerite utikač signalne linije zaslona i uvjerite se da igle nisu savijene. Promatrajte radi li računalo.
Lcak boje (crvena, zelena, plava)	<ul style="list-style-type: none"> Provjerite utikač signalne linije zaslona i uvjerite se da igle nisu savijene.
Slika nije u sredini ili veličina nije odgovarajuća	<ul style="list-style-type: none"> Prečac (AUTO)
Aberacija boja (bijela ne izgleda bijelo)	<ul style="list-style-type: none"> Podešavanje RGB boje ili ponovno odabir temperature boje.
Ako je font VGA zaslona mutan	<ul style="list-style-type: none"> Odaberite "E" za automatsko podešavanje slike.
Ako boja fonta na VGA zaslonu nije prirodna	<ul style="list-style-type: none"> Odaberite "Automatsko podešavanje slike" u OSD-u bijele izlazne slike.

- Efekt lampe je ukrasni predmet. Ako trebate biti u stanju pripravnosti i štedjeti struju, možete ga isključiti. (Napomena: potrošnja energije u stanju mirovanja temelji se na učinku isključivanja).
- HDR mora biti podržan pod sustavom Win10 ili izvorom HDR čipa.

MEGJEGYZÉS

Ez a készülék kizárólag háztartási használatra készült. A készülék professzionális és/vagy kereskedelmi célú használata lerövidíti a készülék élettartamát és negatívan befolyásolja a készülék teljesítményét.

MEGELŐZŐ BIZTONSÁGI INTÉZKEDÉSEK

- Mindig stabil felületre helyezze a készüléket, különben leeshet és megsérülhet.
- A készülék csak a tengerszint feletti 2000 méteres magasságig használható biztonságosan.
- Ne fogja meg a villásdugót nedves kézzel, mert áramütés érheti! A tápkábelt mindig a villásdugónál fogva húzza ki a konnektorból, soha ne rángassa a kábelt.
- Ha a tápkábel megsérül, a további veszélyek elkerülése érdekében azt csak a gyártó, annak szakszervize, vagy egy megfelelő végzettséggel rendelkező szakember cserélheti ki.
- A készüléket egy puha száraz textilyaggal tisztíthatja. Ügyeljen rá, hogy semmilyen folyadék ne érje a monitort. A művelet előtt áramtalanítsa az eszközt.
- Ne próbálja meg otthoni módszerekkel szétszerelni a készüléket. Ha hibát tapasztal, keresse fel szervizeink egyikét, vagy kérje szakember segítségét. A szakszerűtlen beavatkozás tűz- és balesetveszélyes!
- Ha a készülékből szokatlan zajok hallhatóak, vagy bármilyen szaga van, azonnal kapcsolja ki és áramtalanítsa a monitort.
- Áramtalanítsa a készüléket, ha hosszabb ideig nem használja.

Megjegyzés:

A készüléknek minden esetben könnyen leválaszthatónak kell lennie az áramforrásról.

Ha a készüléchez hálózati adaptert használ:



- Csak a termékhez mellékelte hálózati adaptert használja.

- Ne használja a tápkábelt más termékekkel.



This product incorporates HDMI technology.

HDMI, the HDMI logo, and High-Definition Multimedia Interface are trademarks or registered trademarks of HDMI Licensing LLC.

ÖSSZESZERELÉSI ÚTMUTATÓ

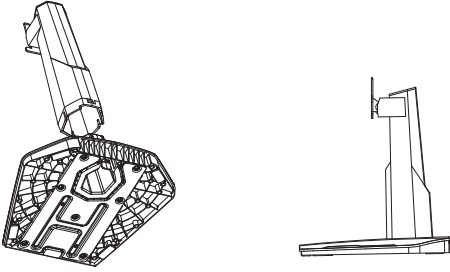

1. Vegye ki az állványt és az alapot a csomagolásból. Rögzítse az alapot az állvány megfelelő szerkezetéhez.

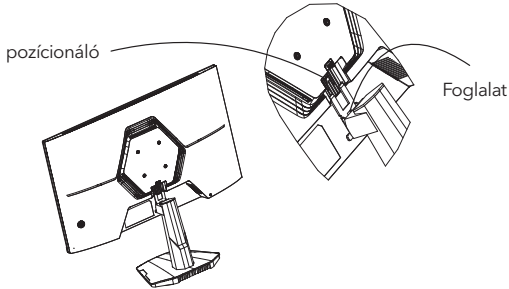

2. Igazítsa az állványt a hátsó burkolaton lévő pozicionálókhoz az ábrán látható módon. Nyomja az állványt a hornyok irányába, amíg megfelelően nem illeszkedik. Ha jól igazította be, akkor egy kattanást fog hallani.

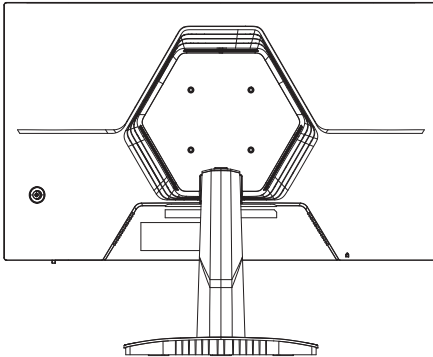

3. Elkészült az összeszereléssel.

Tartozékok



Tápkábel
(opcionális)



Jelkábel
(opcionális)



Használati
utasítás



Hálózati adapter
(opcionális)



Alap/állvány

(Az ábrák csak illusztrációk.)

Dőlésszög beállítása

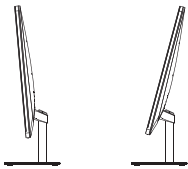

A monitor dőlésszöge modeltől függően több irányban is állítható. Előre 5 ± 2 fokos szögben, hátra pedig 15 ± 2 fokos szögben, vagy $20\pm 2^\circ$ fokos szögben.

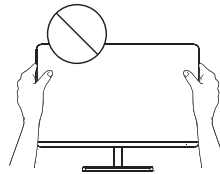

A monitor szögének beállításakor ügyeljen arra, hogy ne érintse vagy nyomja meg a képernyőt.

(Az ábrák csak illusztrációk.)

A monitor csatlakoztatása a számítógéphez

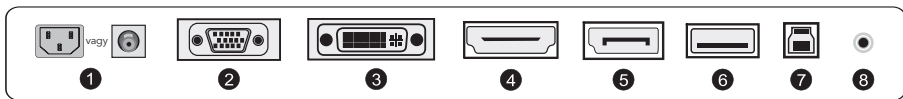

Mielőtt az LCD-monitort a számítógéphez csatlakoztatja, kapcsolja ki a számítógépet és a monitort is.

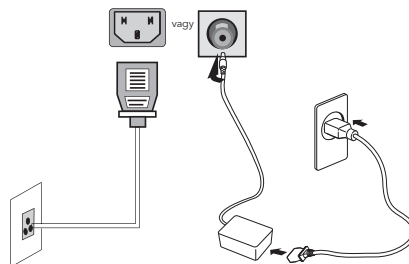

Beépített tápegységgel
ellátott modell

Tápegység

FIGYELEM: Mindig a szabványos konfigurációjú tápkábelt használja.

1 Tápcsatlakozó

Csatlakoztassa a monitor tápkábelét a monitor hátulján található POWER portba.

2 VGA csatlakozó

Csatlakoztassa a VGA-kábelt a monitor hátulján lévő VGA IN portba.

3 DVI csatlakozó

Csatlakoztassa a DVI-kábelt a monitor hátulján lévő DVI IN portba.

4 HDMI csatlakozó

Csatlakoztassa a HDMI-kábelt a monitor hátulján lévő HDMI IN portba.

5 DP csatlakozó

Csatlakoztassa a DP-kábelt a monitor hátulján lévő DP IN portba.

6 USB csatlakozó

Csatlakoztassa az USB-kábelt a monitor hátulján található USB OUT portba.

7 USB IN csatlakozó

Csatlakoztassa az USB-kábelt a monitor hátulján található USB IN portba.

8 Audio interfész

Csatlakoztassa az AUDIO kábelt a kijelző hátulján lévő AUDIO OUT porthoz.

(Az ábrák csak illusztrációk.)

BEÁLLÍTÁS

A gombok funkciói

Nyomógombok

A bekapcsológombon (⏻) kívül bármelyik gombbal beléphet a menübe.

Egyéb billentyűk - a monitoron található megfelelő leírás szerint.



Joystick

(⏻) Nyomja meg röviden a bekapcsoláshoz / Tartsa nyomva 3 másodpercig a kikapcsoláshoz Bekapcsolt állapotban -- nyomja meg a menübe való belépéshez. Egyéb gombok - a monitoron található megfelelő leírás szerint.

Megjegyzés: a beállítások egyes modelleknél eltérőek lehetnek.

A KEZELŐMENÜ (OSD) FUNKCIÓI

Menüpont	Almenüpont	Almenü elem	Leírás	
Game Mode	Adaptive-Sync/FreeSync/ FreeSync Premium/ FreeSync Premium Pro		Adaptive-Sync/FreeSync bekapcsolva.	
			Adaptive-Sync/FreeSync kikapcsolva.	
	Dark field bright effect	-10~10	A sötét részek fényerejének beállítása.	
	Response Time	Normal		A válaszidő beállítása normál üzemmódhoz
		Fast		A válaszidő beállítása a gyors üzemmódhoz
		Fastest		A válaszidő beállítása az extrém gyors üzemmódhoz
	MPRT			MRPT bekapcsolva
				MRPT kikapcsolva
	Crosshair			Célkereszt típusa
		OFF		Célkereszt kikapcsolva
	Timer	15/30/45/60/90/120 mins		Időzítő beállítása
		OFF		Időzítés kikapcsolása
	Ambient light	static red		A környezeti fény statikus pirosra váltása
		static blue		A környezeti fény statikusra kapcsolása
		Breathing light		A környezeti fény dinamikus üzemmódra kapcsolása
		Dazzling lights		A környezeti fény dinamikus üzemmódra kapcsolása
		Running light		A környezeti fény dinamikus üzemmódra kapcsolása
	Projector light	OFF		Környezeti fény kikapcsolva
				Projektor fénye bekapcsolva
	LOGO light			Projektor fénye kikapcsolva
			Logó megvilágítás bekapcsolva	
LOGO light			Logó megvilágítás kikapcsolva	
			Logó megvilágítás kikapcsolva	
Brightness/ contrast ratio	Brightness	0-100	A fényerő beállítása	
	Contrast	0-100	Kontraszt beállítása	
	DCR			Dinamikus kontraszt bekapcsolva
			Dinamikus kontraszt kikapcsolva	
Display	Aspect	Auto	Automatikus képméretezés	
		21:9	A kép beállítása szélesvásznú módba	
		16:9	A kép beállítása szélesvásznú módba	
		4:3	A kép beállítása 4:3 üzemmódra	
	HDR	Auto	A HDR funkció automatikus bekapcsolása	
		OFF	HDR kikapcsolva	
	Sharpness	0-10	Élesség beállítása	
Gamma	Gamma1		1-es beállítás	
	Gamma 2		2-es beállítás	
Local Dimming			Fényerőszabályozás bekapcsolva	
			Fényerőszabályozás kikapcsolva	
Color	Standard	None	Normál színhőmérséklet	
	warm	None	Meleg színre állítva	
	cool	None	Hideg színre állítva	
	User	Red 0-100		A vörös színhőmérséklet finomhangolása
		Green 0-100		A zöld színhőmérséklet finomhangolása
Blue 0-100			A kék színhőmérséklet finomhangolása	
Input	VGA	Nincs	VGA bemenet	
	DVI	Nincs	DVI bemenet	
	HDMI	Nincs	HDMI bemenet	
	DP	Nincs	DisplayPort bemenet	
	TYPE-C	Nincs	TYPE-C bemenet	
	Automatic input			Auto-typing bekapcsolva
			Auto-typing bekapcsolva	

Menüpont	Almenüpont	Almenü elem	Leírás
Scenario mode	Standard	Nincs	Normal mód
	FPS	Nincs	FPS Game mód
	RPG	Nincs	RPG Game mód
	RCG	Nincs	RCG Game mód
	Movie	Nincs	Filmnéző mód
	Eye Saver	Nincs	Szemkímélő mód
	E-book mode	Nincs	E-book mód
	sRGB	Nincs	sRGB mód
	DCI-P3	Nincs	DCI-P3 mód
	Adobe RGB	Nincs	Adobe RGB mód
Setting	Language	中文, English, Français, Deutsch, Italiano, Português, Español, Magyar, Polski, Svenska, Русский, Türkçe, Українська (Monitor support required)	
	Shortcut key 1	Brightness/Contrast ratio	1-es gyorsgomb Fényerő Kontraszt
		Input	1-es gyorsgomb bemeneti forrás
		Scenario mode	1-es gyorsgomb scenario mód
		Volume	1-es gyorsgomb hangerő
		Crosshair	1-es gyorsgomb célkereszt
	Shortcut key 2	Brightness/Contrast ratio	2-es gyorsgomb Fényerő Kontraszt
		Input	2-es gyorsgomb bemeneti forrás
		Scenario mode	2-es gyorsgomb scenario mód
		Volume	2-es gyorsgomb hangerő
		Crosshair	2-es gyorsgomb célkereszt
	Volume	0-100	Hangerő beállítása
	Wireless charging		Vezeték nélküli töltés bekapcsolva
			Vezeték nélküli töltés kikapcsolva
	PIP/PBP	PIP	Kép a képben váltása
		PBP	Osztott képernyő
		OFF	Kép a képben/kettős osztott képernyő kikapcsolva
Information	Model Number	Monitor modell ellenőrzése	
	Current resolution	Felbontás ellenőrzése	
	Input Source	A bemenet ellenőrzése	
	SN Serial Number	A monitor szériaszámának megjelenítése	
Reset	Nincs	Visszaállítás	

Megjegyzés: A fenti funkciók nem minden modell, vagy firmware verzió esetében érhető el.

GYAKRAN ISMÉTELT KÉRDÉSEK

Probléma	Megoldás
A tápellátás jelzője nem világít	<ul style="list-style-type: none"> Bekapcsolás vagy csatlakoztatás a tápegységhez
A Plug and Play nem használható	<ul style="list-style-type: none"> Ellenőrizze, hogy a PC megfelel-e a Plug and Play-nek, hogy a videokártya megfelel-e a Plug and Play-nek.
Halvány kép	<ul style="list-style-type: none"> A fényerő és a kontraszt beállítása
Kép pulzálás vagy hullámlás	<ul style="list-style-type: none"> Egy közelben lévő elektromos berendezés zavarja a működést.
Bekapcsolásjelző villog, de nincs kép	<ul style="list-style-type: none"> Ellenőrizze, hogy be van-e kapcsolva a számítógép, vagy a számítógép grafikus kártyája megfelelően van-e behelyezve, vagy megfelelően csatlakoztatták-e a kijelző jelvezetékét a számítógéphez, vagy ellenőrizze a kijelző jelvezetékeinek csatlakozóját, és győződjön meg róla, hogy a csatlakozó tűskék nincsenek-e meghajlítva. Ellenőrizze, hogy a számítógép működik-e.
A színek hiánya (piros, zöld, kék)	<ul style="list-style-type: none"> Ellenőrizze a kijelző jelvezetékeinek csatlakozóját, és győződjön meg róla, hogy a csatlakozó tűskék nincsenek-e meghajlítva.
A kép nem középen van, vagy a méret nem megfelelő.	<ul style="list-style-type: none"> Gyorsbillentyű (AUTO)
Színeltérés (a fehér nem fehérnek tűnik)	<ul style="list-style-type: none"> RGB szín beállítása vagy a színhőmérséklet újraválasztása.
VGA homályos kép	<ul style="list-style-type: none"> Válassza az "E" lehetőséget az automatikus képbeállítások elvégzéséhez.
VGA színeltérés	<ul style="list-style-type: none"> Válassza az "Automatikus képbeállítások elvégzése" lehetőséget az OSD-ben a fehér kimeneti képnél.

- A visszajelző LED kikapcsolható.
- A HDR funkció eléréséhez a számítógépnek is támogatnia kell ezt a funkciót.

ЗАБЕЛЕШКА

Овој уред е наменет исклучиво за употреба во домаќинството. Професионалната и/или комерцијалната употреба на уред наменет за домаќинство го скратува неговиот работен век и има негативен ефект врз карактеристиките на изведбата на уредот.

БЕЗБЕДНОСНИ МЕРКИ ЗА ПРЕВЕНЦИЈА



- Ве молиме секогаш ставајте го овој уред на стабилна површина; во спротивно, може да падне и да се оштети.
- Висината и тропското опкружување на кое одговара адаптерот зависат од тоа кој адаптер се користи за уредот. Плочката со спецификации на задната страна на уредот со горенаведениот знак за предупредување покажува дека овој производ е применлив за безбедна употреба во регионот со надморска височина од 2.000 метри и подолу.
- Не држете го приклучокот со влажна рака; во спротивно, може да дојде до електричен удар. Погрижете се приклучокот да има добар допир бидејќи слабиот допир може да предизвика пожар.
- Не користете скршен приклучок за струја и не држете го кабелот за напојување во близина на извор на топлина; во спротивно, може да дојде до струен удар или пожар.
- Кога го чистите уредот, задолжително извадете го приклучокот за струја, користете парче мека крпа наместо индустриска хемикалија за чистење на уредот, внимавајте да не дозволите вода да навлезе во уредот.
- Не расклопувајте го овој уред без дозвола. Во случај на дефект, не заборавате да контактирате со професионален
- сервисер за да го поправите. Неовластено расклопување на овој уред може да резултира со електричен удар или пожар.
- Во случај на редок мирис или бучава од овој уред, не заборавате веднаш да го исклучите напојувањето и да побарате стручно лице за сервисирање да го реши проблемот.
- Кога овој уред е во мирување подолго време, задолжително исклучете го; во спротивно, може да дојде до електричен шок или пожар.

Забелешка:

Уредот со прекинувач за наизменична струја може да користи таков прекинувач за наизменична струја како компонента за исклучување.

Уредот без прекинувач за наизменична струја може да користи приклучок за напојување или спојка како компонента за исклучување. Во случај на нормална употреба на опремата, проверете дали може лесно да се пристапи до отсечената компонента.

Ако вашата опрема користи адаптер за наизменична струја:

-   - Користете го само АС адаптерот обезбеден со вашиот производ.
- Не користете го кабелот за напојување со други производи.



Овој производ вклучува HDMI технологија. HDMI, логото HDMI и мултимедијалниот интерфејс со висока дефиниција се заштитни знаци или регистрирани заштитни знаци на HDMI Licensing LLC.

ИНСТРУКЦИИ ЗА ИНСТАЛАЦИЈА

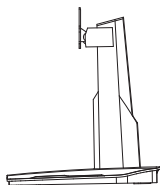
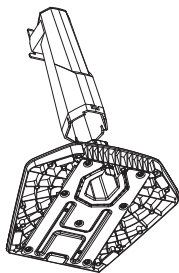

1. Отстранете ја колоната и основата од картонската кутија. Прицврстете го дното на основата на соодветната структура на колоната.

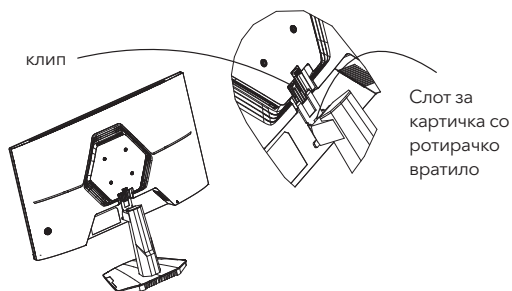

2. Порамнете ја колоната со жлебовите на задната обвивка како што е прикажано на дијаграмот. Турнете ја колоната кон правецот на жлебовите, додека не поминат целосно отворите за вртење и не слушнете звук на кликање, што покажува дека склопувањето е завршено.

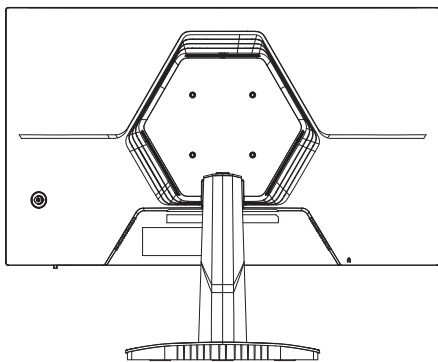

3. Склопувањето е завршено.

Додатоци



Кабел за напојување
Опционален(ЕН)



Сигнален кабел
(Опционален)



User manual



Адаптер за напојување
(Опционален)



Основа / држач

(Горенаведените слики се само за илустрација и ќе владеат физичките додатоци.)

Прилагодување на аголот



Екранот може да се прилагоди со наклон напред и назад; сепак, специфичното прилагодување зависи од специфичниот модел на уредот. Општо земено, може да биде наклонет $5\pm 2^\circ$ напред и $15\pm 2^\circ$ или $20\pm 2^\circ$ назад.

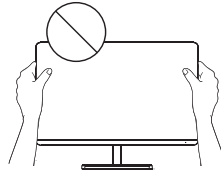

Кога го прилагодувате аголот на мониторот, внимавајте да не ја допирате или притиснете областа на екранот.

(Горенаведените слики се само за илустрација и ќе владеат физичките додатоци.)

Поврзете го мониторот со компјутер

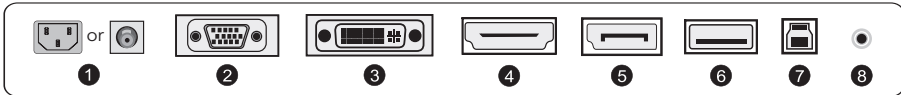

Пред да го поврзете LCD мониторот со компјутерот, исклучете ги компјутерот и мониторот

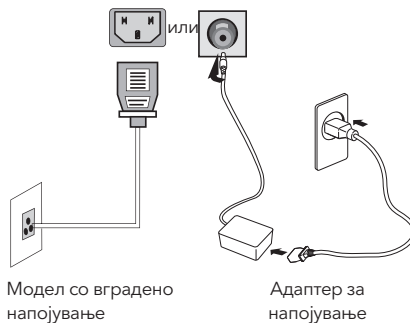

Модел со вградено напојување

Адаптер за напојување

Предупредување: Секогаш користете го кабелот за напојување со стандардна конфигурација.

1 Приклучок за напојување

Поврзете го кабелот за напојување на мониторот во приклучокот POWER во задниот дел на мониторот.

2 VGA порта

Поврзете го VGA кабелот во приклучокот VGA IN во задниот дел на мониторот (за ова е потребна поддршка од мониторот).

3 DVI порта

Поврзете го DVI кабелот во приклучокот DVI IN во задниот дел на мониторот (за ова е потребна поддршка од мониторот).

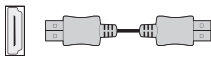
4 HDMI порта

Поврзете го HDMI кабелот во приклучокот HDMI IN во задниот дел на мониторот (за ова е потребна поддршка од мониторот).

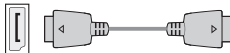
5 DP порта

Поврзете го DP кабелот во приклучокот DP IN во задниот дел на мониторот (за ова е потребна поддршка од мониторот).

6 USB порта

Поврзете го USB-кабелот во USB OUT-портата во задниот дел на мониторот (за ова е потребна поддршка од мониторот).

7 USB IN порта

Поврзете го USB-кабелот во приклучокот за USB IN во задниот дел на мониторот (за ова е потребна поддршка од мониторот).

8 Аудио интерфејс

Поврзете го AUDIO кабелот со приклучокот AUDIO OUT во задниот дел на екранот (за ова е потребна поддршка од мониторот).

(Горенаведените слики се само за илустрација и ќе владеат физичките додатоци.)

ПОСТАВУВАЊЕ НА КОРИСНИК

Опис на функциите на клучевите

Обичен 5 клуч Опис

Притиснете кое било копче за да влезете во менито освен копчето за вклучување ().
Други копчиња - предмет на соодветниот опис на мониторот.





Опис на копчињата со џојстик

() Кратко притиснете за вклучување / Долго притиснете 3 секунди за да се исклучи.
Вклучување -- кратко притиснете кое било копче за да влезете во менито за навигација.
Други копчиња - предмет на соодветниот опис на мониторот.

Забелешка: Физичките клучеви на конкретниот модел ќе управуваат.

ФУНКЦИИ НА РАБОТНО МЕНИ (OSD)

Ставка од менито	Ставка од подмени	Ставка од подподмени	Опис
Game Mode	Adaptive-Sync/FreeSync/ FreeSync Premium/ FreeSync Premium Pro		Adaptive-Sync/FreeSync ON (Monitor support required)
			Adaptive-Sync/FreeSync OFF (Monitor support required)
	Dark field bright effect	-10~10	Прилагодете го светлиот ефект на темно поле (потребна е поддршка на мониторот)
	Response Time	Нормално	Прилагодете го времето на одговор за нормален режим
		Брзо	Прилагодете го времето на одговор за брз режим
		Најбрзо	Прилагодете го времето на одговор за екстремно брз режим
	MPRT		MRPT ON (Потребна е поддршка за монитор)
			MRPT OFF (Потребна е поддршка за монитор)
	Crosshair		Вклучете го стилот на вкрстување (потребна е поддршка на мониторот)
		ИСКЛУЧЕНО	Crosshair OFF (потребна е поддршка на мониторот)
	Timer	15/30/45/60/90/120 mins	Вклучете ја должината на тајмерот за играта (потребна е поддршка за монитор)
		ИСКЛУЧЕНО	Timer OFF (потребна е поддршка на мониторот)
	Ambient light	статично црвено	Вклучете го амбиенталното светло во статично црвено (потребна е поддршка на мониторот)
		статично сино	Вклучете го амбиенталното светло во статично сино (потребна е поддршка на мониторот)
		Светло во ритам на дишење	Префрли амбиентално светло во динамичен режим (потребна е поддршка на мониторот)
		Блескави светла	Префрли амбиентално светло во динамичен режим (потребна е поддршка на мониторот)
		светло за водење	Префрли амбиентално светло во динамичен режим (потребна е поддршка на мониторот)
	Projector light		Вклучено светло на проекторот (потребна е поддршка на мониторот)
			Светлото на проекторот ИСКЛУЧЕНО (потребна е поддршка на мониторот)
	LOGO light		ВКЛУЧЕНО светло на LOGO (потребна е поддршка на мониторот)
		ИСКЛУЧЕНО светло на LOGO (потребна е поддршка на мониторот)	
Brightness/ contrast ratio	Brightness	0-100	Прилагодете ја осветленоста
	Contrast	0-100	Прилагодување контраст
	DCR		ВКЛУЧЕНО динамички контраст
		Исклучен е динамичниот контраст	
Display	Aspect	Auto	Автоматско скалирање на сликата
		21:9	Прилагодете ја сликата во режим на широк екран (потребна е поддршка на мониторот)
		16:9	Прилагодете ја сликата во режим на широк екран (потребна е поддршка на мониторот)
	HDR	4:3	Прилагодете ја сликата во режим 4:3 (потребна е поддршка на мониторот)
		Auto	Автоматски вклучете ја функцијата HDR (потребна е поддршка на мониторот)
		HDR OFF (Monitor support required)	
	Sharpness	0-10	Прилагодете ја острината
	Gamma	Gamma1	Прилагодете ја леснотијата на нијанса Сиви тонови 1
Gamma 2		Приспособете ја светлината на нијансата Сиви тонови 2	
Local Dimming		ВКЛУЧЕНО локално затемнување (потребна е поддршка на мониторот)	
		ИСКЛУЧЕНО локално затемнување (потребна е поддршка на мониторот)	
Color	Standard	Нема	Поставете ја стандардната температура на бојата
	warm	Нема	Поставете на топла боја
	User	Нема	Поставете на ладна боја
		Црвено 0-100	Добро прилагодете ја температурата на црвената боја
		Зелено 0-100	Добро прилагодете ја температурата на зелената боја
Сина 0-100	Добро прилагодете ја температурата на сината боја		

Ставка од менито	Ставка од подмени	Ставка од подподмени	Опис
Input	VGA	Нема	VGA влез (потребна е поддршка за монитор)
	DVI	Нема	Влез DVI (потребна е поддршка на мониторот)
	HDMI	Нема	HDMI влез (потребна е поддршка на мониторот)
	DP	Нема	DisplayPort влез (потребна е поддршка на мониторот)
	TYPE-C	Нема	TYPE-C Input (Monitor support required)
Automatic input			ВКЛУЧЕНО автоматско пишување
			Исклучено автоматско пишување
Scenario mode	Standard	Нема	Нормален режим
	FPS	Нема	Режим на игра FPS
	RPG	Нема	Режим на RPG игра
	RCG	Нема	TCG режим на игра
	Movie	Нема	Режим на гледање
	Eye Saver	Нема	Режим за заштита на очите
Scenario mode	E-book mode	Нема	Режим на е-книга (потребна е поддршка за монитор)
	sRGB	Нема	Поставете на режим sRGB (потребна е поддршка на мониторот)
	DCI-P3	Нема	Поставете на режим DCI-P3 (потребна е поддршка на мониторот)
	Adobe RGB	Нема	Поставете го режимот Adobe RGB (потребна е поддршка на мониторот)
Setting	Language	中文, English, Français, Deutsch, Italiano, Português, Español, Magyar, Polski, Svenska, Русский, Türkçe, Украинська (Monitor support required)	
	Shortcut key 1	Brightness/Contrast ratio	Поставете го копчето за кратенка 1 на Контраст на осветленоста
		Input	Поставете го копчето за кратенка 1 како влез
		Scenario mode	Поставете го копчето за кратенка 1 како режим на сцена
		Volume	Поставете го копчето за кратенка 1 на Јачина на звук
	Shortcut key 2	Crosshair	Поставете го копчето за кратенка 1 како крстосница
		Brightness/Contrast ratio	Поставете го копчето за кратенка 1 на Контраст на осветленоста
		Input	Поставете го копчето за кратенка 1 како влез
		Scenario mode	Поставете го копчето за кратенка 1 како режим на сцена
	Volume	Volume	Поставете го копчето за кратенка 1 на Јачина на звук
		Crosshair	Поставете го копчето за кратенка 1 како крстосница
	Wireless charging		Волумен за прилагодување
			ВКЛУЧЕНО безжично полнење (потребна е поддршка на мониторот)
	PIP/PBP		ИСКЛУЧЕНО безжично полнење (потребна е поддршка на мониторот)
		PIP	Променете го изворот на сигнал слика во слика (потребна е поддршка на мониторот)
		PBP	Префрлете го двојниот поделен екран (потребна е поддршка на мониторот)
	Information	ИСКЛУЧЕНО	Слика-во-слика/ИСКЛУЧЕН двоен поделен екран (потребна е поддршка на мониторот)
		Model Number	Проверете ја моделот на мониторот
		Current resolution	Проверете ја резолуцијата
		Input Source	Проверете го Влезот
	Reset	SN Serial Number	Проверете го вистинскиот монитор (потребна е поддршка на мониторот)
		Reset	Нема

Забелешка: Горенаведените функции може да се прилагодат поради различни модели или надградби на верзијата на софтверот, ќе преовладува вистинскиот модел.

НАЈЧЕСТО ПОСТАВУВАНИ ПРАШАЊА

Проблем	Решение
Индикаторот за напојување не е вклучен	<ul style="list-style-type: none"> Дали да се вклучи или да се поврзе на напојување
Не може да се користи Plug and Play	<ul style="list-style-type: none"> Дали компјутерот се совпаѓа со Plug and Play, дали Display Card одговара со Plug and Play.
Затемнета слика	<ul style="list-style-type: none"> Прилагодување на осветленоста и контрастот
Пулсирање или бранување на сликата	<ul style="list-style-type: none"> Околу него може да има електрони.
Индикатор за напојување (треперење), но нема слика	<ul style="list-style-type: none"> Дали компјутерот е вклучен. Дали компјутерската графичка картичка е соодветно вметната. Дали сигналната линија на екранот е правилно поврзана со компјутерот. Проверете го приклучокот на линијата за сигнал на екранот и уверете се дека игличките не се свиткани. Набљудувајте дали Проверете го приклучокот на линијата за сигнал на екранот и уверете се дека игличките не се свиткани работи.
Недостаток на боја (црвена, зелена, сина)	<ul style="list-style-type: none"> Проверете го приклучокот на линијата за сигнал на екранот и уверете се дека игличките не се свиткани.
Сликата не е во средината или големината не е соодветна	<ul style="list-style-type: none"> Hot key(AUTO)
Аберација на бојата (белото не изгледа бело)	<ul style="list-style-type: none"> Прилагодување на RGB боја или повторно избирање температура на бојата.
Ако VGA екранот на фонот е заматен	<ul style="list-style-type: none"> Изберете „Е“ за да направите автоматско прилагодување на сликата.
Ако бојата на фонот на VGA екранот не е природна	<ul style="list-style-type: none"> Изберете „Направи автоматски прилагодувања на сликата“ во OSD на белата излезна слика.

- Ефектот на светилката е украсен артикл. Ако треба да сте во мирување и да заштедите електрична енергија, можете да го исклучите. (Забелешка: Потрошувачката на енергија во мирување се заснова на ефектот на исклучување).
- HDR треба да биде поддржан под Win10 системот или извор на HDR чип.

NOTĂ

Acest dispozitiv este destinat exclusiv uzului casnic. Utilizarea profesională și/sau comercială a unui dispozitiv destinat uz casnic îi scurtează durata de viață și are un efect negativ asupra caracteristicilor de performanță ale dispozitivului.



MĂSURI DE SIGURANȚĂ

- Vă rugăm să așezați întotdeauna acest dispozitiv pe o suprafață stabilă; în caz contrar, poate cădea și poate fi deteriorat.
- Altitudinea și mediul tropical în care se potrivește adaptorul depind de adaptorul utilizat pentru dispozitiv. Plăcuța de identificare de pe spatele dispozitivului cu semnul de avertizare de mai sus indică faptul că acest produs este pentru utilizarea în siguranță în regiune cu altitudine de 2.000 m sau mai jos.
- Nu țineți ștecherul cu mâna udă; în caz contrar, poate apărea un șoc electric. Asigurați-vă că ștecherul are o este bun deoarece un ștecher defect poate provoca incendiu.
- Nu utilizați un ștecher rupt și nu țineți un cablu de alimentare lângă o sursă de căldură; în caz contrar, pot apărea șoc electric sau incendiu.
- Când curățați dispozitivul, asigurați-vă că ați scos ștecherul de alimentare, utilizați o bucată de cârpă moale în loc de substanțe chimice industriale pentru a curăța dispozitivul, asigurați-vă că nu lăsați apă să intre în dispozitiv.
- Nu dezasmblați acest dispozitiv fără permisiune. În caz de defecțiune, asigurați-vă că contactați un service profesionist pentru a o repara. Dezasamblarea neautorizată a acestui dispozitiv poate duce la electrocutare sau incendiu.
- În cazul în care din acest dispozitiv iese miros sau zgomot, asigurați-vă că întrerupeți imediat sursa de alimentare și solicitați unui tehnician să remedieze problema.
- Când acest dispozitiv este inactiv pentru o perioadă lungă de timp, asigurați-vă că îl opriti; în caz contrar, pot apărea șoc electric sau incendiu.

Notă:

Dispozitivul cu comutator AC poate folosi un astfel de comutator AC ca componentă de întrerupere. Dispozitivul fără întrerupător de curent alternativ poate folosi ștecher sau cuplaj ca componentă de întrerupere. În cazul utilizării normale a echipamentului, asigurați-vă că componenta de tăiere poate fi accesată cu ușurință

Dacă echipamentul folosește un adaptor AC:

-   - Folosiți doar adaptorul AC furnizat cu produsul.
-  - Nu folosiți cablul electric cu alte produse.



Acest produs încorporează tehnologia HDMI. HDMI, sigla HDMI și High-Definition Multimedia Interface sunt mărci comerciale sau mărci comerciale înregistrate ale HDMI Licensing LLC.

INSTRUCȚIUNI DE INSTALARE

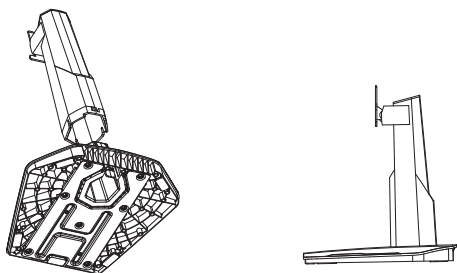

1. Scoateți coloana și baza din cutia de carton. Fixați partea inferioară a bazei de structura corespunzătoare a coloanei.

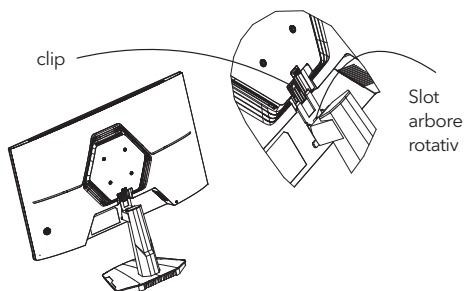

2. Aliniați coloana cu canelurile de pe carcasa din spate, conform schiței. Împingeți coloana în direcția canelurilor, până când fantele pivotului trec complet și auziți un clic, indicând finalizarea asamblării.

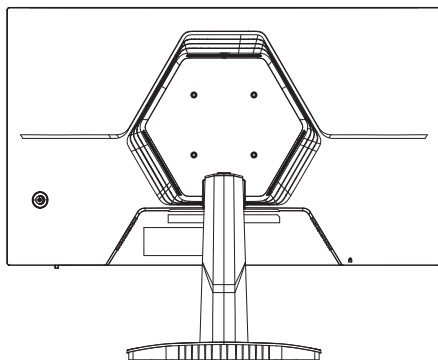

3. Montare completă

Accesorii



Cablul alimentare
(Opțional)



Cablul semnal
(Opțional)



Manual
utilizare



Adaptor alimentare
(Opțional)



Bază/Suport

(Imaginile de mai sus au scop strict ilustrativ, iar accesoriile reale vor prevala.)

Ajustarea unghiului



Ecranul poate fi ajustat, înclinând înainte și înapoi. Ajustările specifice depind de modelul dispozitivului. În general, poate fi înclinat $5\pm 2^\circ$ înainte și $15\pm 2^\circ$ sau $20\pm 2^\circ$ înapoi.

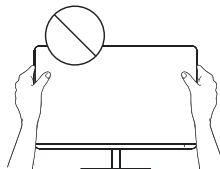

Când ajustați unghiul monitorului, nu atingeți și nu apăsați pe ecran.

(Imaginile de mai sus au scop strict ilustrativ, iar accesoriile reale vor prevala.)

Conectarea monitorului la OC

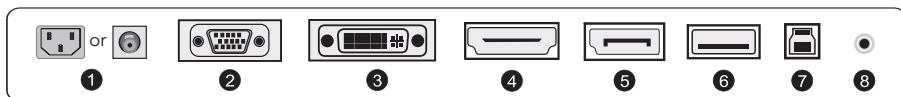

Înainte de a conecta monitorul la calculator, opriți monitorul și calculatorul.

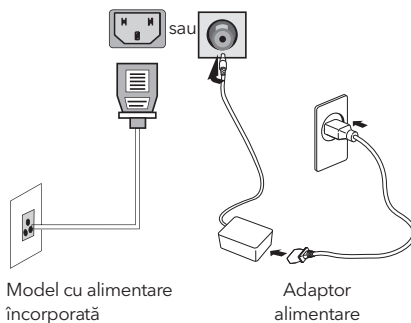

Atenție: folosiți întotdeauna cablul de alimentare cu configurație standard.

1 Cablu alimentare

Conectați cablul de alimentare al monitorului la portul de alimentare din spatele monitorului.

2 Port VGA

Conectați cablul VGA la portul VGA IN din spatele monitorului (este necesar suportul monitorului).

3 Port DVI

Conectați cablul DVI la portul DVI IN din spatele monitorului (este necesar suportul monitorului).

4 Port HDMI

Conectați cablul HDMI la portul HDMI IN din spatele monitorului (este necesar suportul monitorului).

5 Port DP

Connect the DP cable into the DP IN port in the back of the monitor (this needs the support of the monitor).

6 Port USB

Conectați cablul USB la portul USB OUT din spatele monitorului (este necesar suportul monitorului).

7 Port USB IN

Conectați cablul USB la portul USB IN din spatele monitorului (este necesar suportul monitorului).

8 Interfață audio

Conectați cablul AUDIO la portul AUDIO OUT din spatele monitorului (este necesar suportul monitorului).

(Imaginile de mai sus au scop strict ilustrativ, iar accesoriile reale vor prevala.)

CONFIGURARE UTILIZATOR

Descrierea funcțiilor tastelor

Descriere 5 taste

Apăsăți orice buton pentru a intra în meniu, cu excepția (⏏).

Alte taste - conform descrierii de pe monitor

Descrierea butoanelor Joystick

(⏏) Apăsăți butonul pentru a porni / Mențineți apăsat 3 secunde pentru a opri



Pornire - apăsați orice buton pentru a intra în meniul de navigare.

Ate taste - conform descrierii de pe monitor.

Notă: Tastele reale vor prevala.

FUNȚIILE MENIULUI DE FUNCȚIONARE (OSD)

Item meniu	Item submeniu	Item submeniu	Descriere	
Mod Game	Adaptive-Sync/FreeSync/ FreeSync Premium/ FreeSync Premium Pro		Adaptive-Sync/FreeSync ON (suport monitor necesar)	
			Adaptive-Sync/FreeSync OFF (suport monitor necesar)	
	Câmp negru, efect strălucitor	-10~10	Ajustați luminozitate (suport monitor necesar)	
		Temp de răspuns	Normal	Ajustați timpul de răspuns for normal mode
			Rapid	Ajustați timpul de răspuns pentru modul rapid
	Cel mai rapid		Ajustați timpul de răspuns pentru modul cel mai rapid	
	MPRT		MRPT ON (suport monitor necesar)	
			MRPT OFF (suport monitor necesar)	
	Crosshair		Comutați stil crosshair (suport monitor necesar)	
		OFF	Crosshair OFF (suport monitor necesar)	
	Timer	15/30/45/60/90/120 mins	Comutare timp game (suport monitor necesar)	
		OFF	Timer OFF (suport monitor necesar)	
	Lumină ambient	static	roșu	Comutați lumină ambient la static roșu (suport monitor necesar)
			albastru	Comutați lumină ambient la static albastru (suport monitor necesar)
			Breathing light	Comutați lumină ambient la modul dinamic (suport monitor necesar)
			Dazzling lights	Comutați lumină ambient la modul dinamic (suport monitor necesar)
			Running light	Comutați lumină ambient la modul dinamic (suport monitor necesar)
	Proiector lumină		Lumină proiector ON (suport monitor necesar)	
			Lumină proiector OFF (suport monitor necesar)	
	Lumină LOGO		Lumină LOGO ON (suport monitor necesar)	
		Lumină LOGO OFF (suport monitor necesar)		
Luminozitate/ contrast	Luminozitate	0-100	Ajustare luminozitate	
	Contrast	0-100	Ajustare contrast	
	DCR		Contrast Dinamic ON	
		Contrast Dinamic OFF		
Afișaj	Aspect	Auto	Scalare automată a imaginii	
		21:9	Reglați imaginea în modul ecran lat (suport monitor necesar)	
		16:9	Reglați imaginea în modul ecran lat (suport monitor necesar)	
		4:3	Ajustați imaginea la mod 4:3 (suport monitor necesar)	
	HDR	Auto	Porniți automat funcția HDR (suport monitor necesar)	
		OFF	HDR OFF (suport monitor necesar)	
	Claritate	0-10	Ajustați claritatea	
	Gamma	Gamma1	Ajustați Nuanța Luminozitate Scala de gri 1	
Gamma 2		Ajustați Nuanța Luminozitate Scala de gri 2		
Diminuare locală		Diminuare locală ON (suport monitor necesar)		
		Diminuare locală OFF (suport monitor necesar)		
Culoare	Standard	NU	Setați la temperatura standard a culorii	
	Cald	NU	Setați la culori calde	
	Rece	NU	Setați la culori reci	
	Utilizator	Roșu 0-100	Reglați fin temperatura culorii roșii	
		Verde 0-100	Reglați fin temperatura culorii verzi	
Albastru 0-100		Reglați fin temperatura culorii albastre		
Input	VGA	NU	VGA Input (suport monitor necesar)	
	DVI	NU	DVI Input (suport monitor necesar)	
	HDMI	NU	HDMI Input (suport monitor necesar)	
	DP	NU	Input Port Afișaj (suport monitor necesar)	
	TYPE-C	NU	TYPE-C Input (suport monitor necesar)	
	Input automatic		Auto-typing ON	
		Auto-typing OFF		

Item meniu	Item submeniu	Item submeniu	Descriere
Mod scenariu	Standard	NU	Normal mode
	FPS	NU	FPS Game mode
	RPG	NU	RPG Game mode
	RCG	NU	RCG Game mode
	Film	NU	Mod vizualizare
	Eye Saver	NU	Mod protecție ochi
	E-book mode	NU	Mod E-book (suport monitor necesar)
	sRGB	NU	Setați la modul sRGB (suport monitor necesar)
	DCI-P3	NU	Setați la modul DCI-P3 (suport monitor necesar)
	Adobe RGB	NU	Setați la modul Adobe RGB (suport monitor necesar)
Setare	Limbă	中文, English, Français, Deutsch, Italiano, Português, Español, Magyar, Polski, Svenska, Русский, Türkçe, Українська (suport monitor necesar)	
	Shortcut key 1	Rată Luminositățe / Contrast	Setați shortcut key 1 la contrast luminositățe
		Input	Setați shortcut key 1 ca Input
		Mod scenariu	Setați shortcut key 1 ca mod Scene
		Volum	Setați shortcut key 1 la Volum
	Shortcut key 2	Crosshair	Setați shortcut key 1 ca Crosshair
		Rată Luminositățe / Contrast	Setați shortcut key 1 la contrast luminositățe
		Input	Set shortcut key 1 ca Input
		Mod scenariu	Set shortcut key 1 ca mod Scene
	Volum	Volum	Set shortcut key 1 la Volum
		Crosshair	Set shortcut key 1 ca Crosshair
	Încărcare wireless	0-100	Ajustați volumul
			Încărcare Wireless ON(suport monitor necesar)
	PIP/PBP		Încărcare Wireless OFF(suport monitor necesar)
		PIP	Comutați sursa de semnal picture-in-picture (suport monitor necesar)
		PBP	Comutați ecranul dual split (suport monitor necesar)
	Informații	OFF	Ecran Picture-in-picture/dual split OFF (suport monitor necesar)
Model număr		Verificați model monitor	
Rezoluție curentă		Verificați rezoluția	
Sursă Input		Verificați Input	
Reset	Număr SN Serial	În funcție de monitor (suport monitor necesar)	
	NU	Reset	

Notă: Funcțiile de mai sus pot fi ajustate din cauza diferitelor modele sau a actualizărilor versiunii software, modelul real va prevala.

ÎNTREBĂRI FRECVENTE

Problemă	Soluție
Indicatorul de alimentare nu este aprins.	<ul style="list-style-type: none"> • Porniți sau conectați la sursa de alimentare.
Nu se poate utiliza Plug & Play.	<ul style="list-style-type: none"> • Indiferent dacă PC-ul se potrivește cu Plug & Play, dacă Display Card se potrivește cu Plug and Play.
Imagine estompată	<ul style="list-style-type: none"> • Reglarea luminozității și contrastului
Pulsarea sau ondularea imaginii	<ul style="list-style-type: none"> • Pot exista electroni în jurul lui.
Indicator de alimentare (pâlpâie), dar fără imagine	<ul style="list-style-type: none"> • Computerul este pornit. • Placa grafică a computerului este introdusă corespunzător. • Linia de semnal a afișajului a fost conectată corect cu calculatorul. • Verificați mufa liniei de semnal a afișajului și asigurați-vă că știfturile nu sunt îndoite. • Verificați dacă computerul funcționează.
Lipsă de culoare (roșu, gălbui, albastru)	<ul style="list-style-type: none"> • Verificați mufa liniei de semnal a afișajului și asigurați-vă că știfturile nu sunt îndoite.
Poza nu este la mijloc sau dimensiunea nu este corectă.	<ul style="list-style-type: none"> • Tastă rapidă (AUTO)
Aberație de culoare (albul nu arată alb).	<ul style="list-style-type: none"> • Ajustarea culorii RGB sau reglarea temperaturii culorii.
Dacă ecranul VGA cu font este neclar.	<ul style="list-style-type: none"> • Alegeți „E” pentru a face ajustări automate ale imaginii.
Dacă culoarea fontului pe ecranul VGA nu este naturală.	<ul style="list-style-type: none"> • Alegeți „Efectuați ajustări automate de imagine” în OSD de alb imagine outup.

- Efectul de lampă este un articol decorativ. Dacă sunteți în modul standby și economisiți energie electrică, îl puteți opri. (Notă: Consumul de energie în standby se bazează pe efectul de oprire).
- HDR trebuie să fie acceptat sub sistemul Win10 sau sursa de cip HDR.

OPOMBA

Ta naprava je namenjena izključno za gospodinjstvo uporabo. Poklicna in/ali komercialna uporaba naprave, namenjene gospodinjstvi uporabi, skrajšuje njeno življenjsko dobo in negativno vpliva na značilnosti delovanja naprave.

VARNOSTNI PREVENTIVNI UKREPI

- Prosimo, vedno postavite to napravo na stabilno površino; sicer lahko pade in se poškoduje.
- Višina in tropsko okolje, v katerem se prilagaja adapter, sta odvisna od tega, kateri adapter se uporablja za napravo. Na tabli z oceno na zadnji strani naprave s to opozorilno oznako je navedeno, da je ta izdelek uporaben za varno uporabo v regiji, kjer je nadmorska višina 2.000 m ali manj.
- Ne držite vtiča z mokrimi rokami; sicer lahko pride do električnega udara. Poskrbite, da ima vtič dober stik, saj slab stik lahko povzroči požar.
- Ne uporabljajte poškodovanega električnega vtičaka in ne držite električnega kabla blizu vročine; sicer lahko pride do električnega udara ali požara.
- Pri čiščenju naprave odstranite električni vtič, uporabite kos mehkega blaga namesto industrijske kemikalije za čiščenje naprave, zagotovite, da voda ne vstopi v napravo.
- Ne razstavlajte te naprave brez dovoljenja. V primeru okvare se obrnite na strokovnjaka za servisiranje, da jo popravi. Nesankcionirano razstavljanje te naprave lahko povzroči električni udar ali požar.
- V primeru nenavadnega vonja ali hrupa iz te naprave takoj prekinite napajanje in poiščite strokovnjaka za servisiranje, da odpravi težavo.
- Ko je ta naprava dalj časa neaktivna, jo izključite iz električnega omrežja; sicer lahko pride do električnega udara ali požara.

Opomba:

Naprava s stikalom za izmenični tok lahko uporablja takšno stikalo za izklopno komponento. Naprava brez stikala za izmenični tok lahko uporablja električni vtič ali spojnik kot izklopno komponento. Pri normalni uporabi opreme poskrbite, da je izklopna komponenta lahko dostopna.

Če vaša oprema uporablja AC adapter:



- Uporabljajte samo AC adapter, ki je priložen vašemu izdelku.

- Ne uporabljajte električnega kabla z drugimi izdelki.

HDMI™
HIGH-DEFINITION MULTIMEDIA INTERFACE

Ta izdelek vključuje tehnologijo HDMI.

HDMI, logotip HDMI in High-Definition Multimedia Interface so blagovne znamke ali registrirane blagovne znamke podjetja HDMI Licensing LLC.

NAVODILA ZA NAMESTITEV

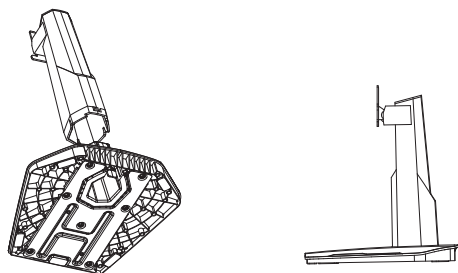

1. Odstranite stolpec in podstavek iz kartonske škatle. Spodnji del podnožja pritrdite na ustrezno strukturo stolpca.

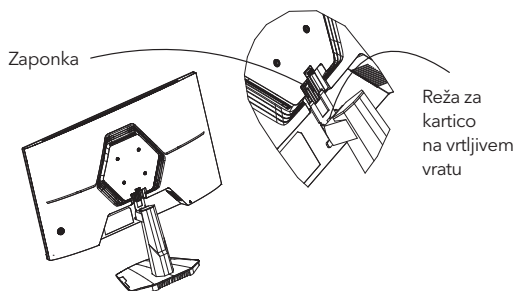

2. Uskladite stolpec z utori na hrbtni lupini, kot je prikazano na diagramu. Stolpec potisnite v smeri utorov, dokler popolnoma ne preidejo skozi in slišite klike, kar kaže na dokončano sestavljanje.

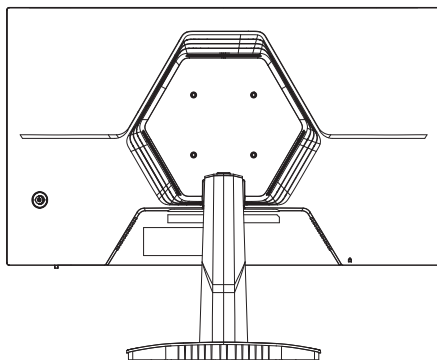

3. Sestavljanje zaključeno.

Dodatki



Napajalni kabel
(Po želji)



Signalni kabel
(Po želji)



Uporabniški
priročnik



Napajalnik
(Po želji)



Podnožje/Držalo

(Slike zgoraj so zgolj za ilustracijo, dejanski dodatki bodo določali.)

Prilagoditev kota



Zaslon lahko nastavite tako, da ga nagnete naprej in nazaj; vendar pa specifična prilagoditev temelji na konkretnem modelu naprave. Na splošno ga lahko nagnete za približno $5\pm 2^\circ$ naprej in $15\pm 2^\circ$ ali $20\pm 2^\circ$ nazaj.

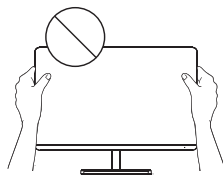

Pri prilagajanju kota zaslona poskrbite, da ne boste dotikali ali pritiskali na območje zaslona.

(Slike zgoraj so zgolj za ilustracijo, dejanski dodatki bodo določali.)

Povežite monitor s PC-jem

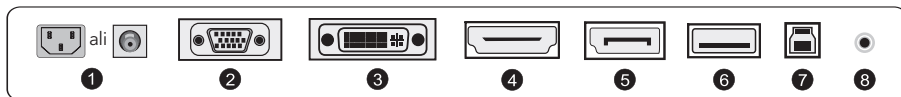

Pred povezavo LCD monitorja s PC-jem izklopite PC in monitor.

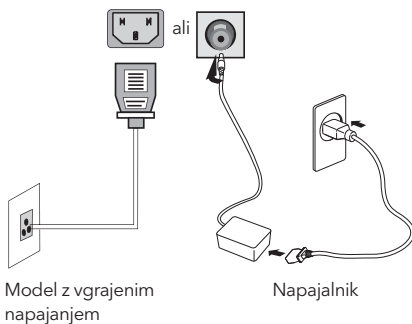

Opozorilo: Vedno uporabljajte napajalni kabel standardne konfiguracije.

1 Električni vtič

Povežite napajalni kabel monitorja v PRIKLJUČEK ZA NAPAJANJE na zadnji strani monitorja.

2 VGA priključek

Povežite VGA kabel v VGA VHODNI priključek na zadnji strani monitorja (to zahteva podporo monitorja).

3 DVI priključek

Povežite DVI kabel v DVI VHODNI priključek na zadnji strani monitorja (to zahteva podporo monitorja).

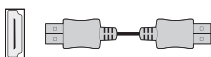
4 HDMI priključek

Povežite HDMI kabel v HDMI VHODNI priključek na zadnji strani monitorja (to zahteva podporo monitorja).

5 DP priključek

Povežite DP kabel v DP VHODNI priključek na zadnji strani monitorja (to zahteva podporo monitorja).

6 USB priključek

Povežite USB kabel v USB IZHODNI priključek na zadnji strani monitorja (to zahteva podporo monitorja).

7 USB IN priključek

Povežite USB kabel v USB VHODNI priključek na zadnji strani monitorja (to zahteva podporo monitorja).

8 Zvočni vmesnik

Povežite AVAUDIO kabel v AVAUDIO IZHODNI priključek na zadnji strani zaslona (to zahteva podporo zaslona).

(Slike zgoraj so zgolj za ilustracijo, dejanski dodatki bodo določali.)

UPORABNIŠKA NAMESTITEV

Opis funkcij tipk

Opis funkcij petih običajnih tipk:

Pritisnite katero koli tipko, da vstopite v meni, razen tipke za vklop (⏻).

Druge tipke - podvržene ustreznemu opisu na monitorju.

Opis gumbov džojstika:

(⏻) Kratko pritisnite za vklop / Dolgo pritisnite 3 sekunde za izklop





Vklop -- kratko pritisnite katerokoli tipko, da vstopite v navigacijski meni.

Druge tipke - podvržene ustreznemu opisu na monitorju.

Opomba: Fizične tipke konkretnega modela bodo določale.

FUNKCIJE DELUJOČEGA MENIJA (OSD)

Element menija	Podmeni	Podpodmeni	Opis
Način igre	Adaptive-Sync/FreeSync/ FreeSync Premium/ FreeSync Premium Pro		Adaptive-Sync/FreeSync VKLOPLJENO (Potrebna je podpora monitorja)
			Adaptive-Sync/FreeSync IZKLOPLJENO (Potrebna je podpora monitorja)
	Učinek temnega polja s svetlim učinkom	-10 ~ 10	Prilagodite učinek temnega polja svetlečega učinka (Potrebna je podpora monitorja)
	Čas odziva	Normalno	Prilagodite odzivni čas za običajni način
		Hitro	Prilagodite odzivni čas za hitri način
		Najhitreje	Prilagodite odzivni čas za izjemno hiter način
	MPRT		MPRT VKLOPLJENO (Potrebna je podpora monitorja)
			MPRT IZKLOPLJENO (Potrebna je podpora monitorja)
	Križec		Preklopite slog kazalke (Potrebna je podpora monitorja)
		IZKLJUČENO	Kazalke IZKLOPLJENO (Potrebna je podpora monitorja)
	Časovnik	15/30/45/60/90/120 minut	Preklopite dolžino igralnega časovnika (Potrebna je podpora monitorja)
		IZKLJUČENO	Časovnik IZKLOPLJEN (Potrebna je podpora monitorja)
	Okoljska svetloba	Statično rdeča	Preklopite okoljsko osvetlitev na statično rdečo (Potrebna je podpora monitorja)
		Statično modra	Preklopite okoljsko osvetlitev na statično modro (Potrebna je podpora monitorja)
		Dihanje luči	Preklopite okoljsko osvetlitev na dinamični način (Potrebna je podpora monitorja)
		Očarljive luči	Preklopite okoljsko osvetlitev na dinamični način (Potrebna je podpora monitorja)
		Teče luč	Preklopite okoljsko osvetlitev na dinamični način (Potrebna je podpora monitorja)
		IZKLJUČENO	Okoljska osvetlitev IZKLOPLJENA (Potrebna je podpora monitorja)
Svetloba projektorja		Projekcijska luč VKLOPLJENA (Potrebna je podpora monitorja)	
		Projekcijska luč IZKLOPLJENA (Potrebna je podpora monitorja)	
Svetloba LOGO		Luč LOGOTIPA VKLOPLJENA (Potrebna je podpora monitorja)	
		Luč LOGOTIPA IZKLOPLJENA (Potrebna je podpora monitorja)	
Svetlost / kontrastno razmerje	Svetlost	0-100	Prilagoditev svetlosti
	Kontrast	0-100	Prilagajanje kontrasta
	DCR		Dinamično kontrastno razmerje VKLOPLJENO
		Dinamično kontrastno razmerje IZKLOPLJENO	
Zaslon	Razmerje stranic	Samodejno	Prilagodi sliko na način zaslon širokem zaslonu (Potrebna podpora monitorja)
		21:9	Prilagodi sliko na način zaslon širokem zaslonu (Potrebna podpora monitorja)
		16:9	Prilagodi sliko na način 4:3 (Potrebna podpora monitorja)
		4:3	Samodejno vklopi funkcijo HDR (Potrebna podpora monitorja)
	HDR	Samodejno	HDR IZKLOPLJEN (Potrebna podpora monitorja)
		IZKLJUČENO	Prilagodi ostrino
	Ostreost	0-10	Prilagodi barvno nasičenost svetlosti sivine 1
	Gamma	Gamma1	Prilagodi barvno nasičenost svetlosti sivine 2
		Gamma 2	Lokalno zatemnjevanje VKLOPLJENO (Potrebna podpora monitorja)
Lokalno zatemnjevanje		Lokalno zatemnjevanje IZKLOPLJENO (Potrebna podpora monitorja)	
		Local Dimming OFF (Monitor support required)	
Barva	Standardno	Brez	Nastavi na standardno barvno temperaturo
	Toplo	Brez	Nastavi na toplo barvo
	Hladno	Brez	Nastavi na hladno barvo
		Rdeča 0-100	Natančno nastavi rdečo barvno temperaturo
	Uporabnik	Zelena 0-100	Natančno nastavi zeleno barvno temperaturo
		Modra 0-100	Natančno nastavi modro barvno temperaturo

Element menija	Podmeni	Podpodmeni	Opis	
Vhod	VGA	Brez	VGA vhod (Potrebna podpora monitorja)	
	DVI	Brez	DVI vhod (Potrebna podpora monitorja)	
	HDMI	Brez	HDMI vhod (Potrebna podpora monitorja)	
	DP	Brez	DisplayPort vhod (Potrebna podpora monitorja)	
	TYPE-C	Brez	Vhod TYPE-C (Potrebna podpora monitorja)	
	Samodejni vhod			Samodejno tipkanje VKLOPLJENO
			Samodejno tipkanje IZKLOPLJENO	
Način scenarija	Standardno	Brez	Navadni način	
	FPS	Brez	Način igre FPS	
	RPG	Brez	Način igre RPG	
	RCG	Brez	Način igre RCG	
	Film	Brez	Način gledanja	
	Varuh oči	Brez	Način zaščite oči	
	Način e-knjige	Brez	Način e-knjige (Potrebna podpora monitorja)	
	sRGB	Brez	Nastavi na način sRGB (Potrebna podpora monitorja)	
	DCI-P3	Brez	Nastavi na način DCI-P3 (Potrebna podpora monitorja)	
	Adobe RGB	Brez	Nastavi na način Adobe RGB (Potrebna podpora monitorja)	
	Nastavitev	Jezik	中文, English, Français, Deutsch, Italiano, Português, Español, Magyar, Polski, Svenska, Русский, Türkçe, Українська	(Potrebna podpora monitorja)
Tipka bližnjice 1		Svetlost/Kontrastno razmerje		Nastavi bližnjico 1 na Svetlost Kontrast
		Vhod		Nastavi bližnjico 1 kot Vhod
		Način scenarija		Nastavi bližnjico 1 kot Način scenarija
		Glasnost		Nastavi bližnjico 1 na Glasnost
		Križec		Nastavi bližnjico 1 kot Križec
Tipka bližnjice 2		Svetlost/Kontrastno razmerje		Nastavi bližnjico 1 na Svetlost Kontrast
		Vhod		Nastavi bližnjico 1 kot Vhod
		Način scenarija		Nastavi bližnjico 1 kot Način scenarija
		Glasnost		Nastavi bližnjico 1 na Glasnost
		Križec		Nastavi bližnjico 1 kot Križec
Glasnost		0-100		Prilagoditev glasnosti
Brezzično polnjenje				Brezzično polnjenje VKLOP (Potrebna podpora monitorja)
				Brezzično polnjenje IZKLOP (Potrebna podpora monitorja)
PIP/PBP		PIP		Preklopite vir signala slike v sliki (Potrebna podpora monitorja)
		PBP		Preklopite dvojni deljeni zaslon (Potrebna podpora monitorja)
		IZKLJUČENO		Slika v sliki/dvojni deljeni zaslon IZKLOP (Potrebna podpora monitorja)
Informacije		Številka modela		Preverite model monitorja
		Trenutna ločljivost		Preverite ločljivost
		Vir vhoda		Preverite vhod
	Serijska številka SN		Glede na dejanski monitor (Potrebna podpora monitorja)	
Ponastavi	Brez		Ponastavi	

Opomba: Zgoraj navedene funkcije se lahko prilagodijo zaradi različnih modelov ali nadgrajen programske različice; velja dejanski model.

POGOSTA VPRAŠANJA (FAQ)

Težava	Rešitev
Indikator napajanja ni vklopljen	<ul style="list-style-type: none"> • Ali naj se vklopi ali poveže na napajanje
Ni mogoče uporabljati priklopi in predvajaj (Plug and Play)	<ul style="list-style-type: none"> • Ali se računalnik ujema s Plug and Play, ali se grafična kartica ujema s Plug and Play.
Zatemnjena slika	<ul style="list-style-type: none"> • Prilaganje svetlosti in kontrasta
Pulzacija ali valovanje slik	<ul style="list-style-type: none"> • Okoli njega lahko obstajajo elektroni.
Indikator napajanja (utripajoč), vendar ni slike	<ul style="list-style-type: none"> • Ali je računalnik vklopljen. • Ali je grafična kartica računalnika ustrezno vstavljena. • Ali je signalni kabel zaslona pravilno povezan z računalnikom. • Preverite priključek signalnega kabla zaslona in poskrbite, da sponke niso upognjene. • Opazujte, ali računalnik deluje.
Pomanjkanje barve (rdeče, zelene, modre)	<ul style="list-style-type: none"> • Preverite priključek signalnega kabla zaslona in poskrbite, da sponke niso upognjene.
Slika ni v sredini ali ni pravilne velikosti	<ul style="list-style-type: none"> • Hitra tipka (AVTO)
Barvna aberacija (bela ni videti bela)	<ul style="list-style-type: none"> • Prilaganje RGB barv ali izbira barvne temperature.
Če je pisava na zaslonu VGA zamegljena	<ul style="list-style-type: none"> • Izberite "E", da naredite avtomatske slikovne prilagoditve.
Če barva pisave na zaslonu VGA ni naravna	<ul style="list-style-type: none"> • Izberite "Naredi avtomatske slikovne prilagoditve" v OSD beli izhodni sliki.

- Učinek svetilke je dekorativni element. Če želite v pripravljenosti prihraniti elektriko, jo lahko izklopite. (Opomba: Poraba energije v pripravljenosti temelji na učinku izklopa).
- HDR mora biti podprt v sistemu Win10 ali izvornem viru HDR čipa.

NAPOMENA

Ovaj uređaj je namenjen isključivo za kućnu upotrebu. Profesionalna i/ili komercijalna upotreba uređaja namenjenog za kućne svrhe skraćuje mu radni vek i negativno utiče na performanse uređaja.

MERE ZAŠTITE BEZBEDNOSTI

- Molimo vas da uvek postavljate ovaj uređaj na stabilnu površinu kako ne bi pao i ošteti se.
- Nadmorska visina i tropska sredina za koje je adapter prikladan zavise od adaptera koji se koristi za uređaj. Tablica sa ocenom na poleđini uređaja sa gore navedenim upozorenjem ukazuje na to da je ovaj proizvod prikladan za sigurnu upotrebu u regionima na nadmorskoj visini do 2000 metara.
- Ne držite utikač mokrim rukama; u suprotnom može doći do električnog udara. Postarajte se da utikač dobro dodiruje utičnicu jer loš kontakt može izazvati požar.
- Ne koristite oštećeni električni utikač niti držite kabl blizu izvora toplote; u suprotnom može doći do električnog udara ili požara.
- Prilikom čišćenja uređaja obavezno izvucite utikač iz struje, koristite meku krpu umesto industrijskih hemikalija za čišćenje uređaja i pazite da voda ne uđe u uređaj.
- Ne rastavljajte ovaj uređaj bez dozvole. U slučaju kvara, obavezno kontaktirajte stručnu osobu za servisiranje kako bi ga popravila. Neovlašćeno rastavljanje ovog uređaja može rezultirati električnim udarom ili požarom.
- U slučaju neobičnog mirisa ili buke iz uređaja, obavezno odmah isključite napajanje i zatražite pomoć stručne osobe za servisiranje da reši problem.
- Kada je uređaj duže vreme neaktivan, obavezno ga isključite; u suprotnom može doći do električnog udara ili požara.

Napomena:

Uređaj sa AC prekidačem može koristiti takav AC prekidač kao prekidni element.

Uređaj bez AC prekidača može koristiti utikač ili spojnicu kao prekidni element. U slučaju normalne upotrebe opreme, postarajte se da se do prekidnog elementa može lako doći.

Ako vaša oprema koristi AC adapter:



- Koristite samo AC adapter koji je isporučen s vašim proizvodom.

- Ne koristite strujni kabl s drugim proizvodima.



Ovaj proizvod uključuje HDMI tehnologiju.

HDMI, HDMI logo i High-Definition Multimedia Interface su zaštitni znakovi ili registrovani zaštitni znakovi kompanije HDMI Licensing LLC.

UPUTSTVO ZA INSTALACIJU

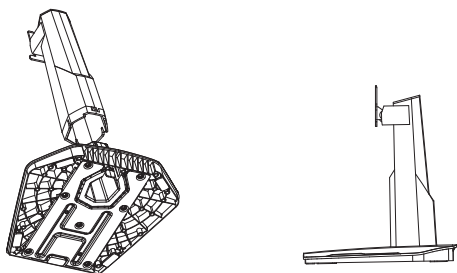

1. Uklonite stub i postolje iz kartonske kutije. Pričvrstite donji deo postolja za odgovarajuću strukturu stuba.

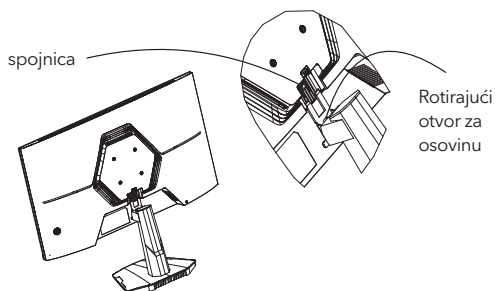

2. Poravnajte stub sa žlebovima na zadnjem delu kućišta kako je prikazano na dijagramu. Gurnite stub u pravcu žlebova dok se otvori za osovinu potpuno ne provuku kroz njih i dok ne čujete zvuk klikanja, što ukazuje na to da je montaža završena.

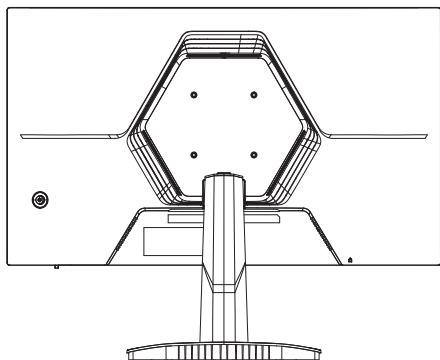

3. Završena montaža.

Dodaci



Naponski kabl
(opciono)



Signalni kabl
(opciono)



Korisničko
uputstvo



Adapter za napajanje
(opciono)



Baza/Postolje

(Gore navedene slike su samo ilustrativne, a presudni su fizički dodaci.)

Podešavanje ugla



Ekran se može podešavati naginjanjem napred i nazad; međutim, specifično podešavanje zavisi od konkretnog modela uređaja. Generalno, može se naginjati za $5\pm 2^\circ$ napred i $15\pm 2^\circ$ ili $20\pm 2^\circ$ nazad.

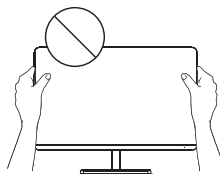

Prilikom podešavanja ugla monitora, pazite da ne dodirujete ili pritiskate deo ekrana.

(Gore navedene slike su samo ilustrativne, a presudni su fizički dodaci.)

Povežite monitor sa računarom

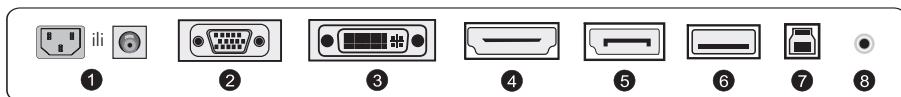

Pre povezivanja LCD monitora sa računarom, isključite računar i monitor.

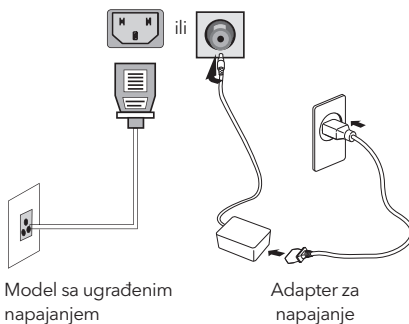

Model sa ugrađenim
napajanjem

Adapter za
napajanje

Upozorenje: Uvek koristite standardno konfigurisan strujni kabl.

1 Utičnica za napajanje

Povežite kabl napajanja monitora sa priključkom za napajanje na zadnjoj strani monitora.

2 VGA Ulaz



Povežite VGA kabl u VGA IN ulaz na zadnjoj strani monitora (za ovo je potrebna podrška monitora).

3 DVI Ulaz



Povežite DVI kabl u DVI IN ulaz na zadnjoj strani monitora (za ovo je potrebna podrška monitora).

4 HDMI Ulaz

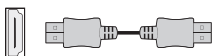

Povežite HDMI kabl u HDMI IN ulaz na zadnjoj strani monitora (za ovo je potrebna podrška monitora).

5 DP Ulaz



Povežite DP kabl u DP IN ulaz na zadnjoj strani monitora (za ovo je potrebna podrška monitora).

6 USB Ulaz



Povežite USB kabl u USB OUT ulaz na zadnjoj strani monitora (za ovo je potrebna podrška monitora).

7 USB IN Ulaz



Povežite USB kabl u USB IN ulaz na zadnjoj strani monitora (za ovo je potrebna podrška monitora).

8 Audio Interfejs



Povežite AUDIO kabl u AUDIO OUT ulaz na zadnjoj strani ekrana (za ovo je potrebna podrška monitora).

(Gore navedene slike su samo ilustrativne, a presudni su fizički dodaci.)

KORISNIČKA KONFIGURACIJA

Opis funkcija tastera

Osnovni 5-ključni opis:

Pritisnite bilo koje dugme da uđete u meni, osim dugmeta za napajanje (⏻).

Ostala dugmad - podložna su odgovarajućem opisu na monitoru.

Opis džojstik dugmadi:

(⏻) Kratko pritisnite za uključivanje / Dugo pritisnite 3 sekunde za isključivanje.



Uključivanje -- kratko pritisnite bilo koje dugme za ulazak u navigacioni meni.

Ostala dugmad - podležu odgovarajućem opisu na monitoru.

Napomena: Odlučujući su fizički tasteri specifičnog modela.

FUNKCIJE OPERATIVNOG MENIJA (OSD)

Stavka menija	Stavka podmenija	Stavka pod-podmenija	Opis	
Režim za igre	Adaptive-Sync/FreeSync/FreeSync Premium/FreeSync Premium Pro	<input checked="" type="checkbox"/>	Adaptive-Sync/FreeSync UKLJUČENO (potrebna podrška monitora)	
		<input type="checkbox"/>	Adaptive-Sync/FreeSync ISKLJUČENO (potrebna podrška monitora)	
	Efekat svetlućanja u tamnom polju	-10~10	Podesite efekat svetlućanja u tamnom polju (potrebna podrška monitora)	
	Vreme odziva	Normalno		Podesite vreme odziva za normalni režim
		Brzo		Podesite vreme odziva za brzi režim
		Najbrže		Podesite vreme odziva za ekstremno brzi režim
	MPRT	<input checked="" type="checkbox"/>		MPRT UKLJUČENO (potrebna podrška monitora)
		<input type="checkbox"/>		MPRT ISKLJUČENO (potrebna podrška monitora)
	Nišan			Promenite stil nišana (potrebna podrška monitora)
		OFF		Nišan ISKLJUČEN (potrebna podrška monitora)
	Tajmer	15/30/45/60/90/120 mins		Promenite dužinu tajmera za igru (potrebna podrška monitora)
		OFF		Tajmer ISKLJUČEN (potrebna podrška monitora)
	Ambijentalno svetlo	statična crvena		Promenite ambijentalno svetlo na statično crveno (potrebna podrška monitora)
		statična plava		Promenite ambijentalno svetlo na statično plavo (potrebna podrška monitora)
		svetlo koje diše		Promenite ambijentalno svetlo na dinamički režim (potrebna podrška monitora)
		oslepljujuća svetla		Promenite ambijentalno svetlo na dinamički režim (potrebna podrška monitora)
		svetlo u pokretu		Promenite ambijentalno svetlo na dinamički režim (potrebna podrška monitora)
		OFF		Ambijentalno svetlo ISKLJUČENO (potrebna podrška monitora)
	Svetlo projektora	<input checked="" type="checkbox"/>		Svetlo projektora UKLJUČENO (potrebna podrška monitora)
		<input type="checkbox"/>		Svetlo projektora ISKLJUČENO (potrebna podrška monitora)
LOGO svetlo	<input checked="" type="checkbox"/>		LOGO svetlo UKLJUČENO (potrebna podrška monitora)	
	<input type="checkbox"/>		LOGO svetlo ISKLJUČENO (potrebna podrška monitora)	
Osvetljenost/kontrastni odnos	Svetlost	0-100	Podesite osvetljenost	
	Kontrast	0-100	Podesite kontrast	
	DCR	<input checked="" type="checkbox"/>		Dinamički kontrast UKLJUČEN
<input type="checkbox"/>			Dinamički kontrast ISKLJUČEN	
Ekran	Proporcija	Auto	Automatsko skaliranje slike	
		21:9	Podesite sliku na širokoekranski režim (potrebna podrška monitora)	
		16:9	Podesite sliku na širokoekranski režim (potrebna podrška monitora)	
		4:3	Podesite sliku na 4:3 režim (potrebna podrška monitora)	
	HDR	Auto	Automatski uključite funkciju HDR (potrebna podrška monitora)	
		OFF	HDR ISKLJUČENO (potrebna podrška monitora)	
	Oštrina	0-10	Podesite oštrinu	
	Gamma	Gamma1	Podesite nijansu, svetlost, skalu sivih 1	
Gamma 2		Podesite nijansu, svetlost, skalu sivih 2		
Lokalno zatamnjenje	<input checked="" type="checkbox"/>		Lokalno zatamnjenje UKLJUČENO (potrebna podrška monitora)	
	<input type="checkbox"/>		Lokalno zatamnjenje ISKLJUČENO (potrebna podrška monitora)	
Boja	standardno	Nijedan	Postavite na standardnu temperaturu boje	
	toplo	Nijedan	Postavite na toplu boju	
	hladno	Nijedan	Postavite na hladnu boju	
	Korisnik	crveno 0-100		Fino podešavanje temperature crvene boje
		zeleno 0-100		Fino podešavanje temperature zelene boje
plavo 0-100			Fino podešavanje temperature plave boje	
Ulaz	VGA	Nijedan	VGA ulaz (potrebna podrška monitora)	
	DVI	Nijedan	DVI ulaz (potrebna podrška monitora)	
	HDMI	Nijedan	HDMI ulaz (potrebna podrška monitora)	
	DP	Nijedan	DisplayPort ulaz (potrebna podrška monitora)	
	TYPE-C	Nijedan	TYPE-C ulaz (potrebna podrška monitora)	
	Automatski ulaz	<input checked="" type="checkbox"/>		Automatsko kucanje UKLJUČENO
<input type="checkbox"/>			Automatsko kucanje ISKLJUČENO	

Stavka menija	Stavka podmenija	Stavka pod-podmenija	Opis
Režim scenarija	Standard	Nijedan	Normalni režim
	FPS	Nijedan	Režim za FPS igre
	RPG	Nijedan	Režim za RPG igre
	RCG	Nijedan	Režim za RCG igre
	Film	Nijedan	Režim za gledanje
	Zaštita za oči	Nijedan	Režim zaštite očiju
	Režim za e-knjige	Nijedan	Režim za e-knjige (potrebna podrška monitora)
	sRGB	Nijedan	Postavite na sRGB režim (potrebna podrška monitora)
	DCI-P3	Nijedan	Postavite na DCI-P3 režim (potrebna podrška monitora)
Adobe RGB	Nijedan	Postavite na Adobe RGB režim (potrebna podrška monitora)	
Podešavanje	Jezik	中文, English, Français, Deutsch, Italiano, Português, Español, Magyar, Polski, Svenska, Русский, Türkçe, Українська (potrebna podrška monitora)	
	Prečica taster 1	Osvjetljenost/Kontrastni odnos	Podesite prečicu tastera 1 za Osvjetljenost i Kontrast
		Ulaz	Podesite prečicu tastera 1 kao Ulaz
		Režim scenarija	Podesite prečicu tastera 1 kao Režim scenarija
		Jačina zvuka	Podesite prečicu tastera 1 za Jačinu zvuka
		Nišan	Podesite prečicu tastera 1 kao Nišan
	Prečica taster 2	Osvjetljenost/Kontrastni odnos	Podesite prečicu tastera 1 za Osvjetljenost i Kontrast
		Ulaz	Podesite prečicu tastera 1 kao Ulaz
		Režim scenarija	Podesite prečicu tastera 1 kao Režim scenarija
		Jačina zvuka	Podesite prečicu tastera 1 za Jačinu zvuka
		Crosshair	Podesite prečicu tastera 1 kao Nišan
	Zvuk	0-100	Podešavanje jačine zvuka
	Bežično punjenje		Bežično punjenje UKLJUČENO (potrebna podrška monitora)
			Bežično punjenje ISKLJUČENO (potrebna podrška monitora)
	PIP/PBP	PIP	Promenite izvor signala za sliku-u-slici (potrebna podrška monitora)
		PBP	Promenite dvostruki deljeni ekran (potrebna podrška monitora)
		OFF	Slika-u-slici/dvostruki deljeni ekran ISKLJUČEN (potrebna podrška monitora)
	Informacije	Broj modela	Proverite model monitora
		Trenutna rezolucija	Proverite rezoluciju
		Izvor ulaza	Proverite ulaz
SN serijski broj		Podložno stvarnom monitoru (potrebna podrška monitora)	
Resetovanje	Nijedan	Resetovanje	

Napomena: Gore navedene funkcije mogu biti prilagođene zbog različitih modela ili nadogradnji verzija softvera, presudan je stvarni model.

FAQ (ČESTO POSTAVLJANA PITANJA)

Problem	Rešenje
Indikator napajanja ne svetli	<ul style="list-style-type: none"> Uključiti ili povezati sa izvorom napajanja
Ne može se koristiti funkcija Plug and Play	<ul style="list-style-type: none"> Da li se PC poklapa sa Plug and Play opcijom, da li se grafička kartica poklapa sa Plug and Play opcijom.
Slaba slika	<ul style="list-style-type: none"> Podešavanje osvetljenja i kontrasta
Pulsiranje ili talasanje slike	<ul style="list-style-type: none"> U okolini mogu biti prisutni elektroni.
Indikator napajanja treperi, ali nema slike	<ul style="list-style-type: none"> Proverite da li je računar uključen. Proverite da li je grafička kartica računara pravilno umetnuta. Proverite da li je signalni kabl monitora ispravno povezan sa računarem. Proverite utikač signalnog kabla monitora i osigurajte da pinovi nisu savijeni. Posmatrajte da li računar radi.
Nedostatak boje (crvena, zelena, plava)	<ul style="list-style-type: none"> Proverite utikač signalnog kabla displeja i uverite se da pinovi nisu savijeni.
Slika nije centrirana ili veličina nije odgovarajuća	<ul style="list-style-type: none"> Brza tipka (AUTO)
Aberracija boja (belo ne izgleda belo)	<ul style="list-style-type: none"> Podešavanje RGB boje ili odabir temperature boje.
Ako je font na VGA ekranu zamagljen	<ul style="list-style-type: none"> Izaberite "E" za automatsko podešavanje slike.
Ako boja fonta na VGA ekranu nije prirodna	<ul style="list-style-type: none"> Izaberite opciju "Automatsko podešavanje slike" u OSD meniju za belu izlaznu sliku.

- Efekat lampe je dekorativni element. Ako želite da uređaj bude u pripravnosti i štedite električnu energiju, možete ga isključiti. (Napomena: Potrošnja energije u pripravnosti zavisi od isključenog efekta).
- HDR podrška je potrebna u sistemu Win10 ili iz HDR čip izvora.

TESLA
Technology for all

www.tesla.info