

TESLA

BUILT-IN ELECTRIC OVEN

B0300SB

B0600SX

B0850SX

B0300SX

B0601SX

B0900SX

B0350SX

B0700SX

B0900SB

B0600SB

B0800SX

User Manual

ENG

AL

BiH/
CG

BG

GR

HR

HU

MK

RO

SLO

SRB



Product images are for illustrative purposes only and may differ from the actual product.

Dear Customer,

Thank you for relying on this product.

We advise you to read these operating manual thoroughly before using the oven and keep it permanently so that the features of the built-in oven you have purchased will stay the same as the first day for a long time.

NOTE

This operating manual is prepared for multiple models. Your appliance may not feature some functions specified in the manual. The product images are schematic. Products marked with (*) are optional.

Conforms with the WEEE Regulations.

IMPORTANT WARNINGS

1. Installation and repair should always be performed by authorized service. Manufacturer shall not be held responsible for operations performed by unauthorized persons.
2. Please read this operating instructions carefully. Only by this way you can use the appliance safely and in a correct manner.
3. The oven should be used according to operating instructions.
4. Keep children below the age of 8 and pets away when operating.
5. **The accessible parts may be hot during use. Young children must be kept away.**
6. **WARNING: Danger of fire: do not store items on the cooking surfaces.**
7. **WARNING: During use the appliance becomes hot. Care should be taken to avoid touching heating elements inside the oven.**
8. Setting conditions of this device are specified on the label. (Or on the data plate)
9. The accessible parts may be hot when the grill is used. Small children should be kept away.
10. **WARNING: This appliance is intended for cooking. It should not be used for other purposes like heating a room.**
11. To clean the appliance, do not use steam cleaners.
12. Ensure that the oven door is completely closed after putting food inside the oven.
13. NEVER try to put out the fire with water. Only shut down the device circuit and then cover the flame with a cover or a fire blanket.
14. **WARNING: Children less than 8 years of age shall be kept away unless continuously supervised.**
15. Touching the heating elements should be avoided.
16. **CAUTION: Cooking process shall be supervised. Cooking process shall always be supervised.**
17. This appliance can be used by children aged from 8 years and above and persons with reduced physical, sensory or mental capabilities or lack of experience and knowledge if they have been given supervision or instruction concerning use of the appliance in a safe way and understand the hazards involved. Children shall not play with the appliance. Cleaning and user maintenance shall not be made by children without supervision.
18. This device has been designed for household use only.
19. Children must not play with the appliance. Cleaning or user maintenance of the appliance shall not be performed by children unless they are older than 8 years and supervised by adults.
20. Keep the appliance and its power cord away from children less than 8 years old.
21. Put curtains, tulle, paper or any flammable (ignitable) material away from the appliance before starting to use the appliance. Do not put ignitable or flammable materials on or in the appliance.
22. Keep the ventilation channels open.
23. The appliance is not suitable for use with an external timer or a separate remote control system.
24. Do not heat closed cans and glass jars. The pressure may lead jars to explode.
25. Oven handle is not a towel drier. Do not hang towels, etc. on the oven handle.
26. Do not place the oven trays, plates or aluminium foils directly on the oven base. The accumulated heat may damage the base of the oven.
27. While placing food to or removing food from the oven, etc., always use heat resistant oven gloves.
28. Do not use the product in states like medicated and/or under influence of alcohol which may affect your ability of judgement.
29. Be careful when using alcohol in your foods. Alcohol will evaporate at high temperatures and may catch fire to cause a fire if it comes in contact with hot surfaces.

30. After each use, check if the unit is turned off.
31. If the appliance is faulty or has a visible damage, do not operate the appliance.
32. Do not touch the plug with wet hands. Do not pull the cord to plug off, always hold the plug.
33. Do not use the appliance with its front door glass removed or broken.
34. Place the baking paper together with the food into a pre-heated oven by putting it inside a cooker or on an oven accessory. (tray, wire grill etc.)
35. Do not put objects that children may reach on the appliance.
36. It is important to place the wire grill and tray properly on the wire racks and/or correctly place the tray on the rack. Place the grill or tray between two rails and make sure it is balanced before putting food on it.
37. Against the risk of touching the oven heater elements, remove excess parts of the baking paper that hang over from the accessory or container.
38. Never use it at higher oven temperatures than the maximum usage temperature indicated on your baking paper. Do not place the baking paper on the base of the oven. Against the risk of touching the oven heater elements, remove excess parts of the baking paper that hang over from the accessory or container.
39. When the door is open, do not place any heavy object on the door or allow children to sit on it. You may cause the oven to overturn or the door hinges to be damaged.
40. The packaging materials are dangerous for children. Keep packaging materials away from the reach of children.
41. Do not use abrasive cleaners or sharp metal scrapers to clean the glass as the scratches that may occur on the surface of the door glass may cause the glass to break.
42. User should not handle the oven by himself.
43. During usage, the internal and external surfaces of the oven get hot. As you open the oven door, step back to avoid the hot vapour coming out from the interior. There is risk of burning.
44. Do not place heavy objects when oven door is open, risk of toppling.
45. Oven supply can be disconnected during any construction work at home. After completing the work, re-connecting the oven shall be done by authorized service.
46. User should not dislocate the resistance during cleaning. It may cause an electric shock.
47. To prevent overheating, the appliance should not be installed behind of a decorative cover.
48. Turn off the appliance before removing the safeguards. After cleaning, install the safeguards according to instructions.
49. Cable fixing point shall be protected.
50. Please don't cook the food directly on the tray / grid. Please put the food into or on appropriate tools before putting them in the oven.

Electrical Safety

1. Plug the appliance in a grounded socket protected by a fuse conforming to the values specified in the technical specifications chart.
2. Have an authorized electrician set grounding equipment. Our company shall not be responsible for the damages that shall be incurred due to using the product without grounding according to local regulations.
3. The circuit breaker switches of the oven shall be placed so that end user can reach them when the oven is installed.
4. The power supply cord (the cord with plug) shall not contact the hot parts of the appliance.
5. If the power supply cord (the cord with plug) is damaged, this cord shall be replaced by the manufacturer or its service agent or an equally qualified personnel to prevent a hazardous situation.
6. Never wash the appliance by spraying or pouring water on it. There is a risk of electrocution.
7. **WARNING: To avoid electric shock, ensure that the device circuit is open before changing the lamp.**
8. **WARNING: Cut off all supply circuit connections before accessing the terminals.**
9. Do not use cut or damaged cords or extension cords other than the original cord.
10. Make sure that there is no liquid or humidity in the outlet where the product plug is installed.
11. The rear surface of the oven also heats up when the oven is operated. Electrical connections shall not touch the rear surface, otherwise the connections may be damaged.
12. Do not tighten the connecting cables to the oven door and do not run them over hot surfaces. If the cord melts, this may cause the oven to short circuit and even a fire.
13. Unplug the unit during installation, maintenance, cleaning and repair.
14. If the power supply cable is damaged, it must be replaced by its manufacturer or authorized technical service or any other personnel qualified

at the same level, in order to avoid any dangerous situation.

15. Make sure the plug is inserted firmly into wall socket to avoid sparks.
16. Do not use steam cleaners for cleaning the appliance, otherwise electric shock may occur.
17. An omnipolar switch capable to disconnect power supply is required for installation. Disconnection from power supply shall be provided with a switch or an integrated fuse installed on fixed power supply according to building code.
18. Appliance is equipped with a **type "Y"** cord cable.
19. Fixed connections shall be connected to a power supply enabling omnipolar disconnection. For appliances with over voltage category below III, disconnection device shall be connected to fixed power supply according to wiring code.

Intended Use

1. This product has been designed for domestic use. Commercial use is not permitted.
2. This appliance may only be used for cooking purposes. It shall not be used for other purposes like heating a room.
3. This appliance shall not be used to heat plates under the grill, drying clothes or towels by hanging them on the handle or for heating purposes.
4. The manufacturer assumes no responsibility for any damage due to misuse or mishandling.
5. Oven part of the unit may be used for thawing, roasting, frying and grilling food.
6. Operational life of the product you have purchased is 10 years. This is the period for which the spare parts required for the operation of this product as defined is provided by the manufacturer.

Electrical Connection

This oven must be installed and connected to its place correctly according to manufacturer instructions and by an authorized service.

Appliance must be installed in an oven enclosure providing high ventilation.

Electrical connections of the appliance must be made only via sockets having earth system furnished in compliance with rules. Contact an authorized electrician if there is no socket complying with the earthed system at where appliance will be placed.

Manufacturing company is by no means responsible for damage resulting from connection of non-earthed sockets to appliance.

Plug of your oven must be earthed; ensure that socket for the plug is earthed. Plug must be located in a place that can be accessed after installation.

Your oven has been manufactured as 220-240 V

50/60 Hz. AC power supply compliant and requires a 16 Amp fuse. If your power network is different than these indicated values, refer to an electrician or your authorized service.

When you need to replace the electrical fuse, please ensure that electrical connection is made as follows:

- Phase (to live terminal) brown cable
- Blue cable to neutral terminal
- Yellow-green cable to earth terminal

Oven disconnecting switches must be in an accessible place for final user while oven is in its place.

Power supply cable (plug in cable) mustn't touch hot parts of the appliance.

If supply cord (plug in cable) is damaged, this cord must be replaced by the importer or its service agent or an equally competent personnel to prevent a hazardous situation.

INTRODUCTION OF THE APPLIANCE

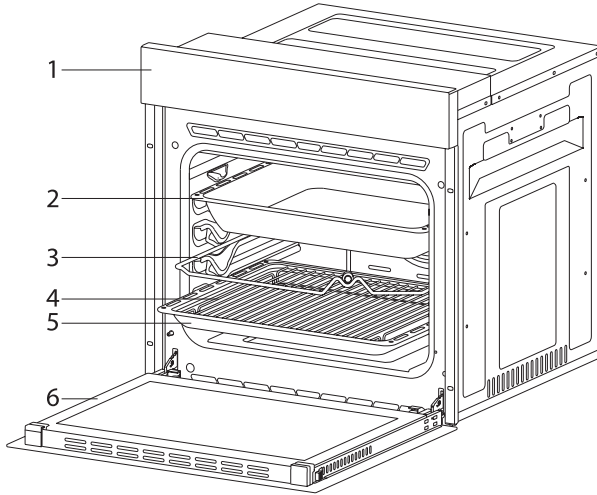

- 1. Control panel
- 2. Deep tray *
- 3. Roast chicken skewer *
- 4. In tray wire grill
- 5. Standard tray
- 6. Oven door

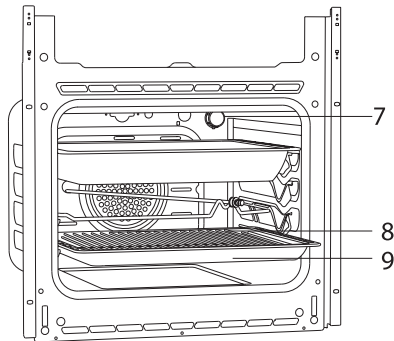

- 7. Lamp
- 8. In tray wire grill
- 9. Standard tray

Accessories

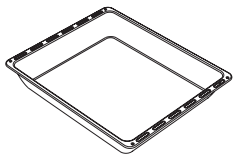

Deep tray*

Used for pastry, big roasts, watery foods. It can also be used as oil collecting container if you roast directly on grill with cake, frozen foods and meat dishes.

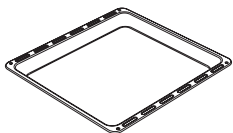

Tray / Glass tray*

Used for pastry (cookie, biscuit etc.), frozen foods.

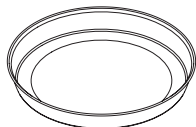

Circular tray*

Used for pastry frozen foods.

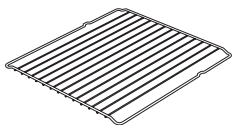

Wire grill

Used for roasting or placing foods to be baked, roasted and frozen into desired rack.



Telescopic rail*

Trays and wire racks can be removed and installed easily thanks to telescopic rails.

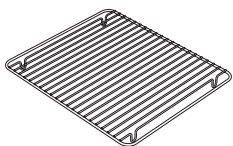

In tray wire grill*

Foods to stick while cooking such as steak are placed on in tray grill. Thus contact of food with tray and sticking are prevented.

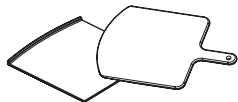

Pizza stone and peel*

They are used for baking pastries such as pizza, bread, pancake and removing baked food from the oven.

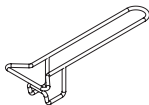

Tray handle*

It is used to hold hot trays.

Technical Specifications

Specifications	60 cm Built-in oven	
Lamp power	15-25 W	
Thermostat	40-240 / Max °C	
Lower heater	1200 W	
Upper heater	1000 W / 1200 W	
Turbo heater	1800 W	
Grill heater	Small grill 1000 W / 1200 W	Big grill 2000 W / 2400 W
Supply voltage	220V-240 V 50/60 Hz.	

Technical specifications can be changed without prior notice to improve product quality.

The values provided with the appliance or its accompanying documents are laboratory readings in accordance with the respective standards. These values may differ depending on the use and ambient conditions.

Figures in this guide are schematic and may not be exactly match your product.

INSTALLATION OF APPLIANCE

Ensure that electrical installation is suitable for operationalising the appliance. If not, call an electrician and plumber to make necessary arrangements. Manufacturing firm can't be hold responsible for damages to arise due to operations by unauthorized people and product warranty becomes void.

⚠ WARNING!

- It is customer's responsibility to prepare the location the product shall be placed on and also have power utility prepared.
- The rules about electrical local standards must be adhered to during product installation.
- Check for any damage on the product before installing it. Do not have product installed if it's damaged. Damaged products pose danger for your safety.

Important Warnings for Installation

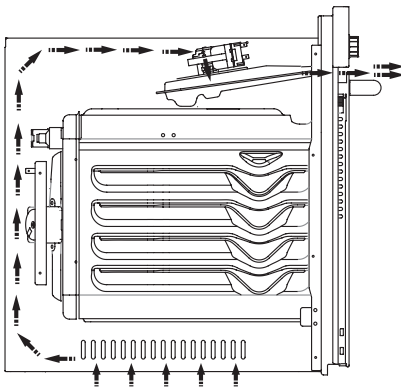

Figure 1

Cooling fan shall take extra steam out and prevent outer surfaces of appliance from overheating during operation of oven. This is a necessary condition for better appliance operation and better cooking.

Cooling fan shall continue operation after cooking is finished. Fan shall automatically stop after cooling is completed.

A clearance must be left behind the enclosure where you'll place the appliance for efficient and good operation.

This clearance shouldn't be ignored as it's required for ventilation system of the appliance to operate.

Right Place For Installation

Product has been designed to be mounted to worktops procured from market. A safe distance must be left between the product and kitchen walls or furniture. See the drawing provided on the next page for proper distances. (values in mm).

- Used surfaces, synthetic laminates and adhesives must be heat resistant. (minimum 100 °C)
- Kitchen cupboards must be level with product and secured.
- If there is a drawer below the oven, a rack must be placed between oven and drawer.



- Do not install the product next to refrigerators or coolers. The heat emitted by the product increases the energy consumption of cooling devices.
- Do not use door and/or handle to carry or move the product.

Installation And Mounting

Place of use for product must be located before starting installation.

Product mustn't be installed in places which are under the effect of strong air flow.

Carry the product with minimum two people. Do not drag the product so that floor isn't damaged.

Remove all transportation materials inside and outside the product. Remove all materials and documents in the product.

Installation Under Counter

Cabin must match the dimensions provided in figure 2.

A clearance must be provided at the rear part of the cabin as indicated in the figure so that necessary ventilation can be achieved.

After mounting, the clearance between lower and upper part of the counter is indicated in figure 5 with "A". It's for ventilation and shouldn't be covered.

Installation In An Elevated Cabinet

Cabin must match the dimensions provided in figure 4.

The clearances with the dimensions indicated in the figure must be provided at the rear part of cabin, upper and lower sections so that necessary ventilation can be achieved.

Installation Requirements

Product dimensions are provided in the figure 3.

Furniture surfaces for mounting and mounting materials to be used must have a minimum temperature resistance of 100 °C.

Mounting cabin must be secured and its floor must be plane for product not to tilt over.

Cabin floor must have a minimum strength that would handle a load of 60 kg.

Placing And Securing The Oven

Place the oven into the cabin with two or more people.

Ensure that oven's frame and front edge of the furniture match uniformly.

Supply cord mustn't be under the oven, squeeze in between oven and furniture or bend.

Fix the oven to the furniture by using the screws provided with the product. Screws must be mounted as shown in figure 5 by passing them through plastics attached to frame of the product. Screws mustn't be overtightened.

Otherwise, screw sockets might be worn.

Check that oven doesn't move after mounting. If oven isn't mounted in accordance with instructions, there is a risk of tilt over during operation.

Electrical Connection

Mounting place of the product must have appropriate electrical installation.

Network voltage must be compatible with the values provided on type label of product.

Product connection must be made in accordance with local and national electrical requirements.

Before starting the mounting disconnect network power. Do not connect the product to network until its mounting is completed.

Mounting

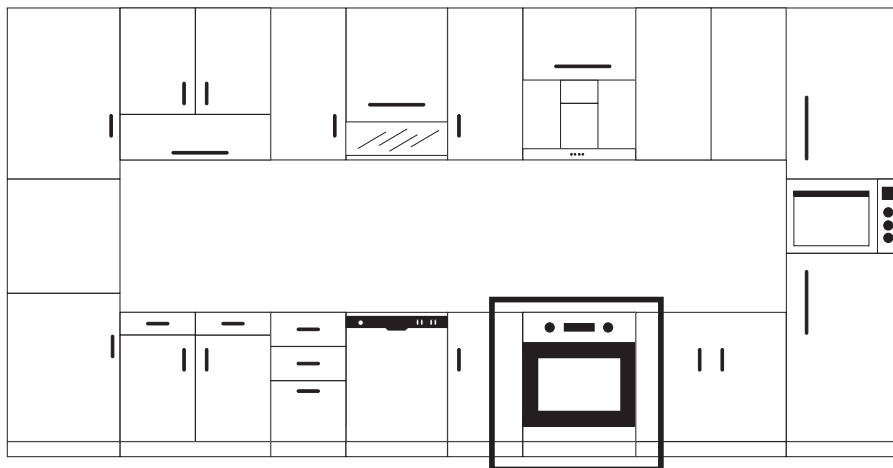

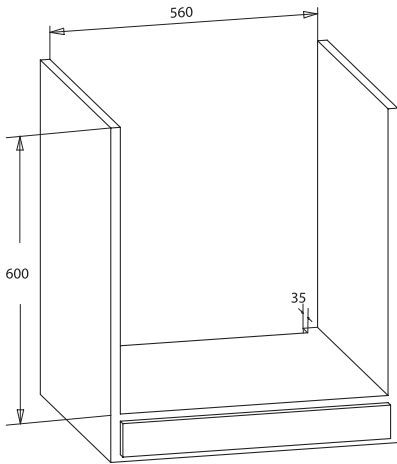

Figure 2

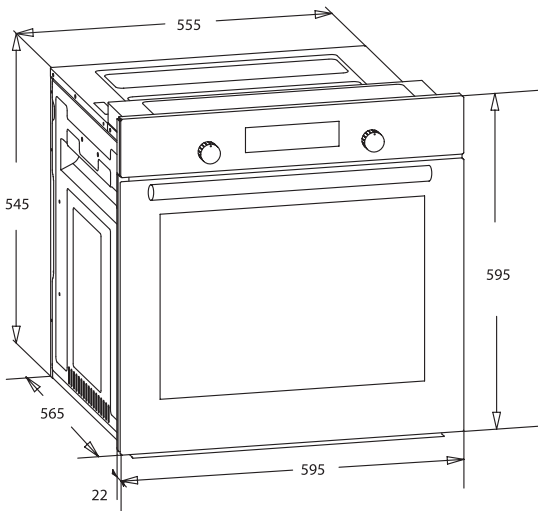
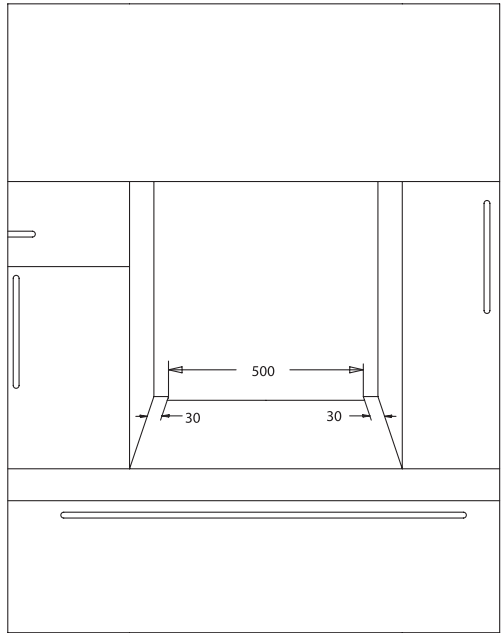

Figure 3

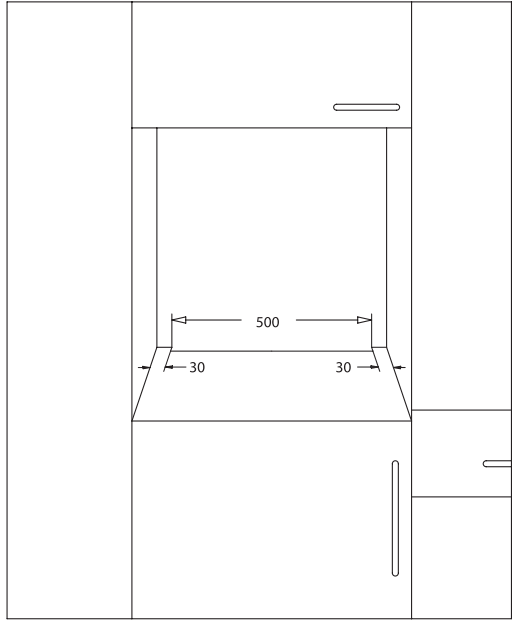
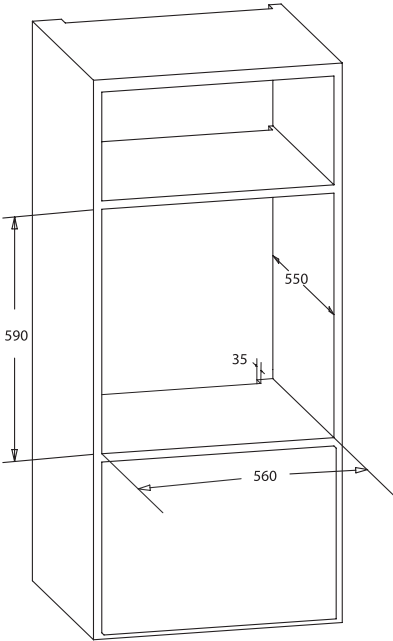
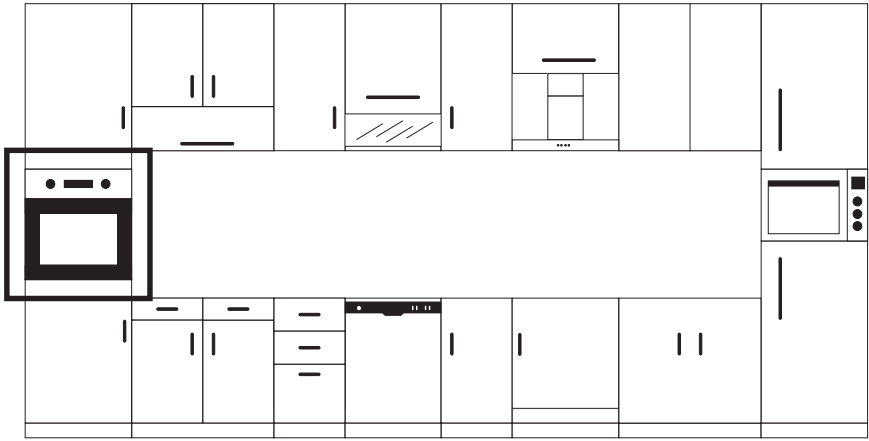

Figure 4

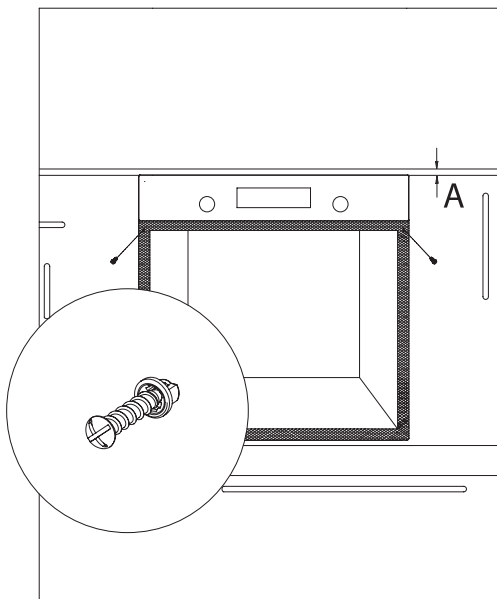
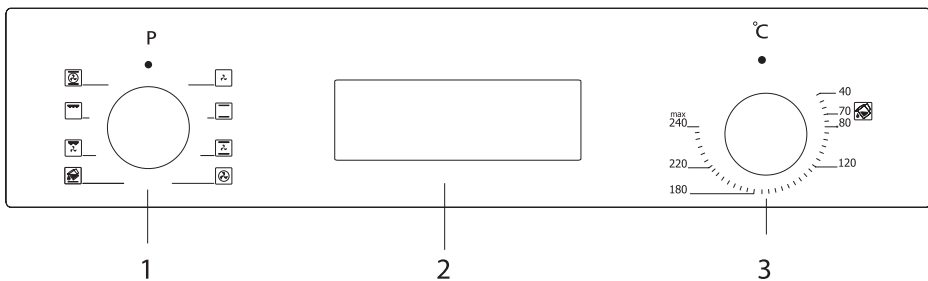

Figure 5

CONTROL PANEL



- 1. Function button
- 2. Mechanical or digital timer
- 3. Thermostat



WARNING!

The control panel above is only for illustration purposes. Consider the control panel on your device.

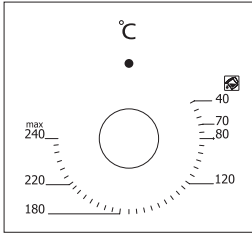

Thermostat Button: Helps to set cooking temperature of the food to be cooked in the oven. You can set the desired temperature by turning the button after placing the food into the oven. Check cooking table related to cooking temperatures of different foods.

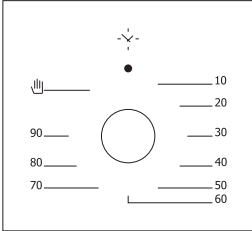

Mechanical Timer Button *: Helps to set time for the food to be cooked in the oven. Timer de-energizes the heaters when set time expires and warns you by ringing. See cooking table for cooking times.

Using Pop-up Button *

Adjustment can be made only when button is popped for models with pop-up button.

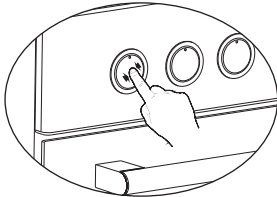

Make sure that button is popped by pressing on the button as shown in the figure at left side.

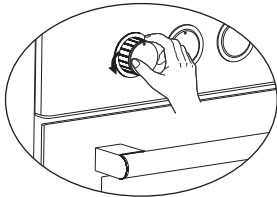

You can make necessary adjustments by turning right or left when button is popped enough.

USING THE OVEN

Initial Use Of Oven

Here are the things you must do at first use of your oven after making its necessary connections as per instructions:

1. Remove labels or accessories attached inside the oven. If any, take out the protective folio on front side of the appliance.
2. Remove dust and package residues by wiping inside of the oven with a damp cloth. Inside of oven must be empty. Plug the cable of appliance into the electrical socket.
3. Set the thermostat button to the highest temperature (240 Max. °C) and run the oven for 30 minutes with its door closed. Meanwhile a slight smoke and smell might occur and that's a normal situation.
4. Wipe inside of the oven with a slightly warm water with detergent after it becomes cold and then dry with a clean cloth. Now you can use your oven.

Normal Use Of Oven

1. Adjust thermostat button and temperature at which you want to cook the food to start cooking.
2. You can set cooking time to any desired time by using the button at models with mechanical timer. Timer will de-energize heaters when time expired and provide warning beep as ringing.
3. Timer turns the heaters off and provides audible signal when cooking time expires in line with the information entered in the models with digital timer.
4. Cooling system of the appliance will continue to operate after cooking is completed. Do not cut the power of appliance in this situation which is required for appliance to cool down. System will shut down after cooling is completed.

Using The Grill

1. When you place the grill on the top rack, the food on the grill shall not touch the grill.
2. You can preheat for 5 minutes while grilling. If necessary, you may turn the food upside down.
3. Food shall be in the center of the grill to provide maximum air flow through the oven.

To turn on the grill;

1. Place the function button over the grill symbol.
2. Then, set it to the desired grill temperature.

To turn the grill off;

Set the function button to the off position.



WARNING!

Keep the oven door closed while grilling.

Using The Chicken Roasting*

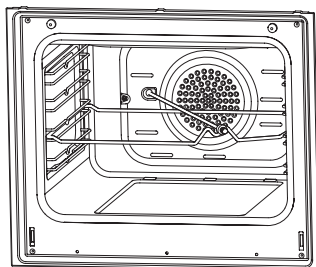

Place the spit on the frame. Slide turn spit frame into the oven at the desired level. Locate a dripping pan through the bottom in order to collect the fat. Add some water in dripping pan for easy cleaning. Do not forget to remove plastic part from spit. After grilling, screw the plastic handle to the skewer and take out the food from oven.

Figure 6

PROGRAM TYPES

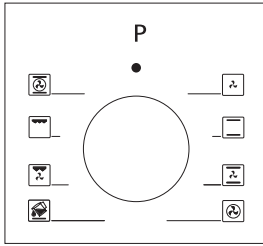

Function Button: Helps to set with which heaters the food placed in oven will be cooked. Heater program types in this button and their functions are stated below. Every model might not have all heater types and thus program types of these heaters.

Heating program types in your appliance and important explanations of them are provided below for you can cook different foods appealing to your taste.

	Lower and upper heating elements		Fan
	Lower heating element and fan		Turbo heater and fan
	Grill and roast chicken		Lower-upper heating element and fan
	Upper heating element and fan		Grill and fan
	Multifunctional cooking (3D)		Grill
	Lower heating element		Upper heating element
	Small grill and fan		Steam cleaning

Lower heating element: Select this program towards end of cooking time if lower part of the food cooked will be roasted.

Upper heating element: Used for post heating or roasting very little pieces of foods.

Lower and upper heating elements: A program that can be used for cooking foods like cake, pizza, biscuit and cookie.

Lower heating element and fan: Use mostly for cooking foods like fruit cake.

Lower and upper heating element and fan: The program suitable for cooking foods like cakes, dried cakes, lasagne. Suitable for cooking meat dishes, as well.

Grill: Grill cooker is used for grilling meat like foods such as steak, sausage and fish. While grilling, tray should be placed in the lower rack and water must be placed in it.

Turbo heater and fan: Suitable for baking and roasting. Keep heat setting lower than "Lower and Upper Heater" program since heat is conveyed immediately via air flow.

Grill and fan: Suitable for cooking meat type foods. Do not forget to place a cooking tray in a lower rack inside the oven and a little water in it while grilling.

Multi Functional Cooking (3D): Suitable for baking and roasting. Lower and upper heaters operate as well as quick transmission of heat via air flow. Suitable for cooking requiring single tray and intense heat.

COOKING RECOMMENDATIONS

You can find in the following table the information of food types which we tested and identified their cooking values in our labs. Cooking times can vary depending on the network voltage, quality of material to be cooked, quantity and temperature. Dishes to cook by using these values might not appeal to your taste. You can set various values for obtaining different tastes and results appealing to your taste by making tests.



WARNING!

Oven must be preheated for 7-10 minutes before placing the food in it.

Cooking Table

Models: BO300SB, BO300SX, BO350SX, BO600SB, BO600SX, BO700SX, BO800SX, BO850SX

Food	Cooking function	Cooking temperature (°C)	Cooking rack	Cooking time (min.)
Cake	Static / Static+fan	170-180	2-3	35-45
Small cake	Static / Turbo+fan	170-180	2	25-30
Pie	Static / Static+fan	180-200	2	35-45
Pastry	Static	180-190	2	20-25
Cookie	Static	170-180	2	20-25
Apple pie	Static / Turbo+fan	180-190	1	50-70
Sponge cake	Static	200/150 *	2	20-25
Pizza	Static fan	180-200	3	20-30
Lasagne	Static	180-200	2-3	25-40
Meringue	Static	100	2	50
Grilled chicken **	Grill+fan	200-220	3	25-35
Grilled fish **	Grill+fan	200-220	3	25-35
Calf steak **	Grill+fan	Max	4	15-20
Grilled meatball **	Grill+fan	Max	4	20-25

* Do not preheat. First half of cooking time is recommended to be at 200 °C de while the other half at 150 °C.

** Food must be turned after half of the cooking time.

Model: BO900SX

Food	Cooking function	Cooking temperature (°C)	Cooking rack	Cooking time (min.)
Cake	Static / Static+fan	170-180	2-3	30-35
Small cake	Static / Turbo+fan	170-180	2-3	25-30
Pie	Static / Static+fan	180-200	2-3	30-35
Pastry	Static	180-190	2	25-30
Cookie	Static / Turbo+fan	170-180	2-3	20-30
Apple pie	Static / Turbo+fan	180-190	2-3	40-50
Sponge cake	Static / Turbo+fan	200/150 *	2-3	25-30
Pizza	Static / Turbo+lower	180-200	3	20-30
Lasagne	Static	180-200	2-3	20-25
Meringue	Static / Lower-upper+fan	100	2-3	60-70
Grilled chicken **	Grill / Lower-upper+fan	200-220	2-3	25-30
Grilled fish **	Grill	190-200-220	3-4	20-25
Calf steak **	Grill	230	5	25-30
Grilled meatball **	Grill	230	5	20-35

* Do not preheat. First half of cooking time is recommended to be at 200 °C and the other half at 150 °C.

** Food must be turned after half of the cooking time.

Baking With Pizza Stone*

When baking with pizza stone, place pizza stone over wire rack and pre-heat the oven in pizza mode (turbo + lower) at 230 °C for 30 minutes. Once pre-heating is completed, without removing pizza stone put pizza over it with the peel (do not place frozen pizza) and bake at 180 °C for 20-25 minutes. Once baking is completed, remove the baked pizza from the oven using the peel.

WARNING!

- Do not place pizza stone in a pre-heated oven.
- Once baking is completed, do not remove pizza stone when it is hot and do not place on cold surfaces. Otherwise, pizza stone can be cracked.
- Do not expose pizza stone to humidity.













6-TOUCH DISPLAY

NOTE

Some of the features may not be available on your appliance.







Screen symbols

	<p>Automatic cooking status indication</p> <ul style="list-style-type: none"> • On: Full or semi auto-cooking active. • Flashing: Auto cooking completed or power on condition. • Off: No auto cooking active.
	<p>Oven status indication</p> <ul style="list-style-type: none"> • On: Timer relay is closed / cooking or ready for cooking. • Off: Timer relay is open / no cooking.
	<p>Manual cooking status indication</p> <ul style="list-style-type: none"> • On: Manual cooking. • Off: Auto cooking (auto symbol is on).
	<p>Semi automatic cooking adjustment mode indication</p> <ul style="list-style-type: none"> • Flashing: Cooking duration adjustment mode, adjustment possible by  or  buttons.
	<p>Full automatic cooking adjustment mode indication</p> <ul style="list-style-type: none"> • Flashing: End of cooking time adjustment mode, adjustment possible by  or  buttons.
	<p>Minute minder status indication</p> <ul style="list-style-type: none"> • On: Minute minder alarm active • Flashing: Minute minder adjustment mode, adjustment possible by  or  buttons or current minute minder alarm completed. • Off: Minute minder is not active.
	<p>Child lock indication</p> <ul style="list-style-type: none"> • On: Child lock is active. • Off: Child lock is inactive.





Power on

At power on, oven is inactive, time of day and AUTO symbols are flashing. The indicated (flashing) time of day is not correct and has to be adjusted. Press  to activate the oven and proceed adjusting the time of day as below.



Time of day adjustment

Time of day adjustment is only possible when no cooking program is in progress. Press  to enter the adjustment mode, the double dot symbol in between hours and minutes digits will start to flash. Using either  or  adjust the desired duration. The maximum adjustable duration is 23h 59 minutes. Adjustment mode will be abandoned within 5 seconds after the last button press or can be terminated immediately by pressing the .

Setting the minute minder

With this function, you can adjust a duration in minutes. After the adjusted time has been elapsed, an alarm sound will be produced. Press  to enter the minute minder adjustment mode,  symbol will start flashing on the screen. Using either  or  adjust the desired duration. The maximum adjustable duration is 23h 59 minutes. Adjustment mode will be abandoned within 5 seconds after the last button press or can be terminated immediately by pressing the .

Cancelling the minute minder

Any active minute minder function can be cancelled by pressing and holding  button for 3 seconds. The  symbol on the screen, indicating the active minute minder function, will disappear.







Cancelling the alarm buzzer sound

Once the adjusted minute minder duration is elapsed, the buzzer alarm will start to sound, accompanied by the flashing  symbol on the screen. Any button press will stop the alarm sound and this indication. If no button is pressed, the alarm sound will end automatically after 7 minutes, but the flashing symbol will go on.

Semi automatic cooking







This cooking program is intended to start cooking immediately for a specified duration.

After the oven is set to the desired function and temperature via the oven knobs:



1. Press the  button,  symbol will flash on the screen.
2. Using  or  buttons, adjust the desired cooking duration. **AUTO** symbol appears on the screen, whereas  disappears.
3. After 5 seconds of the last button press or by pressing  twice, the adjustment is completed.  symbol disappears, the display shows the current time of day.

Full automatic cooking

This cooking program is intended to perform a delayed cooking by programming the time of day, when the food should be ready. In other words, the oven will start cooking not immediately but will automatically calculate the time to start cooking.

1. Perform step 1 and 2 of the semi auto cooking as above (cooking duration adjustment).
2. Press  button once again,  symbol will start to flash.
3. Using  or  program the end of cooking time.  symbol will disappear but **AUTO** symbol will be still present on the screen. This indicates that an automatic cooking is programmed but cooking has not started yet.
4. After 5 seconds of the last button press or by pressing , the adjustment will be completed,  symbol disappears from the screen the display shows the current time of day.

Manual mode

Any automatic cooking in progress, can be cancelled by pressing and holding  button for 3 seconds. **AUTO** symbol will disappear and  will appear. In manual mode, the oven will be active depending on the status of the oven knobs.

Auto cooking end

After the automatic cooking has been completed, **AUTO** symbol will be flashing on the screen and the buzzer alarm will sound. Any button press will stop the alarm sound but the flashing symbol will go on until  button is pressed. The buzzer alarm will sound for 7 minutes if not stopped.

Power interrupts

After any interrupt of mains power, your oven will be inactive after the power is restored, for safety reasons. After power on, the time of day digits and **AUTO** symbol will flash and the time of day has to be adjusted (see: power on).

NOTE

The flashing **AUTO** symbol indicates that the oven is inactive and you have to enter the manual mode.

Child lock

This function is intended to prevent any unauthorized modification of the timer settings. When this function is active, any button press except the  button itself, will be inactive.

To activate this function, press and hold the  button until  appears on the screen, approximately for 3 seconds. To deactivate it, do the same until the  symbol disappears.

NOTE

Any alarm sound can be stopped by any button press, even the child lock function is active.

Programmable options

Alarm tone:

Whenever no adjustment mode is active, pressing and holding the  button will result in the currently valid buzzer tone being produced. By releasing and pressing the same button again, you may scroll through 3 available buzzer tones. The last heard buzzer tone will be automatically recorded as the selected tone.

NOTE

Programmable options are nonvolatile and will be resident after any power failure

3-TOUCH DISPLAY

NOTE

Some of the features may not be available on your appliance.

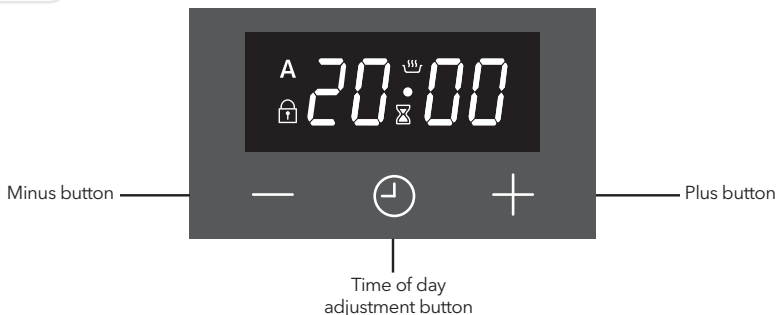

Screen symbols

	<p>Oven status indication</p> <ul style="list-style-type: none"> • On: Cooking or ready for cooking. • Off: No cooking.
	<p>Minute minder status indication</p> <ul style="list-style-type: none"> • On: Minute minder alarm active. • Flashing: Minute minder adjustment mode, adjustment possible by or buttons or current minute minder alarm completed. • Off: Minute minder is not active.
	<p>Child lock indication</p> <ul style="list-style-type: none"> • On: Child Lock is active. • Off: Child Lock is inactive.
	<p>Automatic cooking status indication</p> <ul style="list-style-type: none"> • On: Full or semi auto-cooking active. • Flashing: Auto cooking completed or power on condition. • Off: No auto cooking active.

It is an electronic timing module enabling your food you have put in the oven to be ready for service at any time you like. The only thing you need to do is to programme the cooking time of the food and also the time when you would like your food to be ready.

It is also possible to use a minute-programmed alarm clock independent from the oven. The case where the time clock is behind or ahead is not a malfunction. The oven time clock may be put back or ahead according to mains frequency as it runs directly with mains voltage. This is not a malfunction.

Power on

At power on, oven is inactive, time of day and symbols are flashing. The indicated time of day is not correct and has to be adjusted. Press to activate the oven and proceed adjusting the time of day as below.

Time of day adjustment

Time of Day adjustment is only possible when no cooking program is in progress. Press and simultaneously for 3 seconds to enter the adjustment mode and then the dot symbol in between hours and minutes digits will start to flash. Using either and adjust the desired duration. The maximum adjustable duration is 23h 59 minutes. Adjustment mode will be abandoned within 6 seconds after the last button press or can be terminated immediately by pressing the button.



NOTE

Time of day adjustment is also activated in first 7 seconds after power on.

Setting the minute minder

With this function, you can adjust a duration in minutes. After the adjusted time has been elapsed, an alarm sound will be produced.

Press button once to enter the minute minder adjustment mode, symbol will start flashing on the screen. Using either or , adjust the desired duration. The maximum adjustable duration is 10 hour. Adjustment mode will be abandoned within 6 seconds after the last button press or can be terminated immediately by pressing the button.

Cancelling the alarm buzzer sound







Once the adjusted minute minder duration is elapsed, the buzzer alarm will start to sound, accompanied by the

flashing  symbol on the screen. Any button press will stop the alarm sound and this indication. If no button is pressed, the alarm sound will end automatically after 5 minutes, but the flashing symbol will go on.

Semi automatic cooking







This cooking program is intended to start cooking immediately for a specified duration.

After the oven is set to the desired function and temperature via the oven knobs:



1. Press the  button twice,  symbol will flash on the screen. **dur** and duration of cooking will show on the screen one after another.
2. Using  or  buttons, adjust the desired cooking duration.
3. After 6 seconds of the last button press or by pressing  twice, the adjustment is completed.  will be steady on the screen and the display shows the current time of day.

Full automatic cooking

This cooking program is intended to perform a delayed cooking by programming the time of day, when the food should be ready. In other words, the oven will start cooking not immediately but will automatically calculate the time to start cooking.

1. Perform step 1 and 2 of the semi auto cooking as above **End** (cooking duration adjustment).
2. Press  button once again,  symbol will flash on the screen and duration of cooking will show on the screen one after another.
3. Using  or  buttons, adjust the desired end of cooking time.  symbol will disappear but symbol  will be still flashing on the screen. This indicates that an automatic cooking is programmed but cooking has not started yet.
4. After 6 seconds of the last button press or by pressing , the adjustment will be completed, the display shows the current time of day.

Auto cooking end

After the automatic cooking has been completed,  symbol will be flashing on the screen and the buzzer alarm will sound. Any button press will stop the alarm sound but the flashing symbol will go on till  button is pressed. The buzzer alarm will sound for 7 minutes if not stopped.



Power interrupts

After any interrupt of mains power, your oven will be inactive after the power is restored, for safety reasons. After power on, the time of day digits and  symbol will flash and the time of day has to be adjusted (see: power on).

NOTE





The flashing  symbol indicates that the oven is inactive and you have to enter the manual mode.

Child lock

This function is intended to prevent any unauthorized modification of the timer settings. This function will be active, within 30 seconds after the last button press.  will appear. To deactivate it, press the  button for 3 seconds.  will disappear.

Programmable options

Alarm tone:

Pressing and holding the  button for 3 seconds will result in the currently valid buzzer tone being produced. By pressing  and  buttons, you may scroll through 3 available buzzer tones. The last heard buzzer tone will be automatically recorded as the selected tone. After 6 seconds of the last button press or by pressing , the adjustment is completed.

Brightness setting:

Pressing and holding the **+** button for 3 seconds will result in the currently valid brightness setting being showed. By pressing **+** and **-** buttons, you may scroll through 8 available brightness setting. The last seen brightness setting will be automatically recorded as the selected setting. After 6 seconds of the last button press or by pressing **+**, the adjustment is completed.

NOTE

- Default settings are highest.
- Programmable options are nonvolatile and will be resident after any power failure.

MAINTENANCE AND CLEANING

1. Remove the power plug from electrical socket.
2. Do not clean inner parts, panel, trays and other parts of the product with hard tools such as bristle brush, wire wool or knife. Do not use abrasive, scratching materials or detergent.
3. Rinse after wiping the parts at inner parts of the product with soapy cloth, then dry thoroughly with a soft cloth.
4. Clean glass surfaces with special glass cleaning material.
5. Do not clean your product with steam cleaners.
6. Never use combustibles like acid, thinner and gas while cleaning your product.
7. Do not wash any part of the product in dishwasher.
8. Use potassium stearate (soft soap) for dirt and stains.

Steam Cleaning *

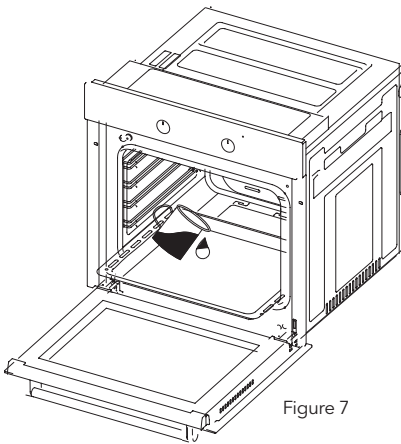

Figure 7

It enables cleaning the soils softened thanks to the steam to be generated in the oven.

1. Remove all the accessories in the oven.
2. Pour a half litre of water into the tray and Place the tray at the bottom of the boiler.
3. Set the switch to the steam cleaning mode.
4. Set the thermostat to 70 °C degrees and operate the oven for 30 minutes.
5. After operating the oven for 30 minutes, open the oven door and wipe the inner surfaces with a wet cloth.
6. Use dish-washing liquid, warm water and a soft cloth for stubborn dirt, then dry off the area you have just cleaned with a dry cloth.

Cleaning And Mounting Oven Door

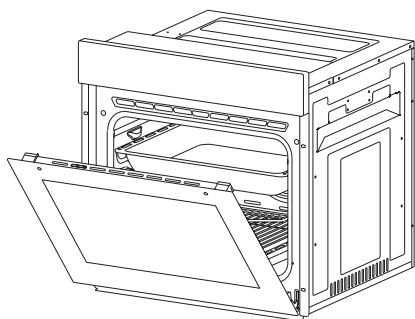

Figure 8

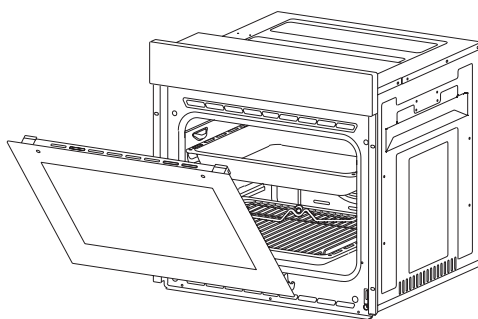

Figure 9

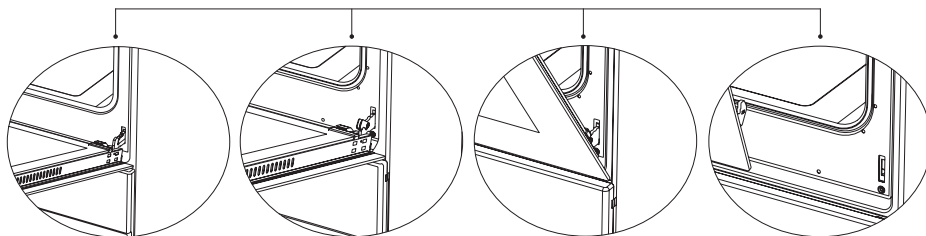

Figure 8.1

Open the door fully by pulling the oven door toward yourself. Then perform unlock operation by pulling the hinge lock upwards with the aid of screwdriver as indicated in figure 8.1.

Figure 8.2

Set the hinge lock to the widest angle as in figure 8.2. Adjust both hinges connecting oven door to the oven to the same position.

Figure 9.1

Later, close the opened oven door so that it will be in a position to contact with hinge lock as in figure 9.1.

Figure 9.2

For easier removal of oven door, when it comes close to closed position, hold the cover with two hands as in figure 9.2 and pull upwards.

Reverse perform respectively what you did while opening door to reinstall oven door back.

Cleaning Oven Glass

Lift by pressing on plastic latches on left and right side as shown in figure 10 and pulling the profile toward yourself as in figure 11. Glass is released after profile is removed as shown in figure 12. Remove the released glass by pulling toward yourself carefully. Outer glass is fixed to oven door profile. You can perform glass cleaning easily after glasses are released. You can mount glasses back by performing the operations reversely after cleaning and maintenance are completed. Ensure that profile is seated properly in place.

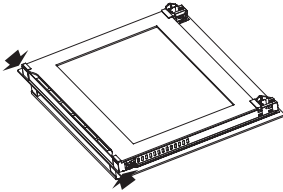

Figure 10

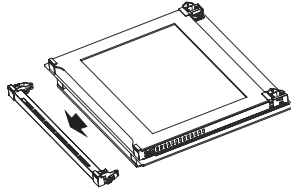

Figure 11

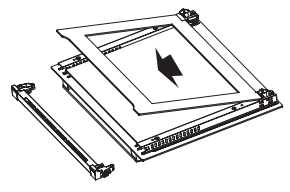

Figure 12

Catalytic Panel *

It is located behind the wire racks of the oven, at the right and left walls of oven cavity. Catalytic panel removes offensive odour and provides using your appliance at its best performance. Over time, oil and food odours permeate into enamelled oven walls and heating elements. Catalytic panel absorbs any food and oil odours, and burns them during cooking to clean your oven.

Detaching catalytic panel

To remove catalytic panel; first remove the wire racks. Once wire racks are removed, catalytic panel will be free. It is advised to replace the catalytic panel once every 2-3 years.

Rack Positions

It is important to place the wire grill into the oven properly. Do not allow wire rack to touch rear wall of the oven. Rack positions are shown in the next figure. You may place a deep tray or a standard tray in the lower and upper wire racks.

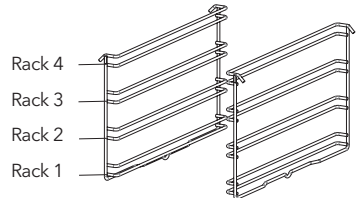

Installing and removing wire racks

To remove wire racks, press the clips shown with arrows in the figure, first remove the lower, and then the upper side from installation location. To install wire racks; reverse the procedure for removing wire rack.

Replacing Oven Lamp



To avoid electric shock, ensure that the appliance circuit is open before changing the lamp. (having circuit open means power is off)

First disconnect the power of appliance and ensure that appliance is cold.

Remove the glass protection by turning as indicated in the figure on the left side. If you have difficulty in turning, then using plastic gloves will help you in turning.

Then remove the lamp by turning, install the new lamp with same specifications.

Reinstall glass protection, plug the power cable of appliance into electrical socket and complete replacement.

Now you can use your oven.

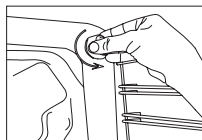
Type G9 Lamp

220-240 V, AC
15-25 W

Type E14 Lamp

220-240 V, AC
15 W

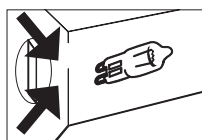

Figure 13



Figure 14

TROUBLESHOOTING

You may solve the problems you may encounter with your product by checking the following points before calling the technical service.

Check Points

In case you experience a problem about the oven, first check the table below and try out the suggestions.

Problem	Possible Cause	What to Do
Oven does not operate.	Power supply not available.	Check for power supply.
Oven stops during cooking.	Plug comes out from the wall socket.	Re-install the plug into wall socket.
Turns off during cooking.	Too long continuous operation.	Let the oven cool down after long cooking cycles.
	Cooling fan not operating.	Listen the sound from the cooling fan.
	Oven not installed in a location with good ventilation.	Make sure clearances specified in operating instructions are maintained.
	More than one plugs in a wall socket.	Use only one plug for each wall socket.
Outer surface of the oven gets very hot during operation.	Oven not installed in a location with good ventilation.	Make sure clearances specified in operating instructions are maintained.
Oven door is not opening properly.	Food residues jammed between the door and internal cavity.	Clean the oven well and try to re-open the door.
Internal light is dim or does not operate.	Foreign object covering the lamp during cooking.	Clean internal surface of the oven and check again.
	Lamp might be failed.	Replace with a lamp with same specifications.
Electric shock when touching the oven.	No proper grounding.	Make sure power supply is grounded properly.
	Ungrounded wall socket is used.	

Problem	Possible Cause	What to Do
Water dripping.	Water or steam may generate under certain conditions depending on the food being cooked. This is not a fault of the appliance.	Let the oven cool down and then wipe dry with a dishcloth.
Steam coming out from a crack on oven door.		
Water remaining inside the oven.		
The cooling fan continues to operate after cooking is finished.	The fan operates for a certain period for ventilation of internal cavity of the oven.	This is not a fault of the appliance; therefore you don't have to worry.
Oven does not heat.	Oven door is open.	Close the door and restart.
	Oven controls not correctly adjusted.	Read the section regarding operation of the oven and reset the oven.
	Fuse tripped or circuit breaker turned off.	Replace the fuse or reset the circuit breaker. If this is repeating frequently, call an electrician.
Smoke coming out during operation.	When operating the oven for the first time	Smoke comes out from the heaters. This is not a fault. After 2-3 cycles, there will be no more smoke.
	Food on heater.	Let the oven to cool down and clean food residues from the ground of the oven and surface of upper heater.
When operating the oven burnt or plastic odour coming out.	Plastic or other not heat resistant accessories are being used inside the oven.	At high temperatures, use suitable glassware accessories.
Oven does not cook well.	Oven door is opened frequently during cooking.	Do not open oven door frequently, if the food you are cooking does not require turning. If you open the door frequently internal temperature drops and therefore cooking result will be influenced.

HANDLING RULES

1. Do not use the door and/or handle to carry or move the appliance.
2. Carry out the movement and transportation in the original packaging.
3. Pay maximum attention to the appliance while loading/unloading and handling.
4. Make sure that the packaging is securely closed during handling and transportation.
5. Protect from external factors (such as humidity, water, etc.) that may damage the packaging.
6. Be careful not to damage the appliance due to bumps, crashes, drops, etc. while handling and transporting and not to break or deform it during operation.

Recommendations for energy saving

Following details will help you use your product ecologically and economically.

1. Use dark coloured and enamel containers that conduct the heat better in the oven.
2. As you cook your food, if the recipe or the user manual indicates that pre-heating is required, pre-heat the oven.
3. Do not open the oven door frequently while cooking.
4. Try not to cook multiple dishes simultaneously in the oven. You may cook at the same time by placing two cookers on the wire rack.
5. Cook multiple dishes successively. The oven will not lose heat.
6. Turn off the oven a few minutes before the expiration time of cooking. In this case, do not open the oven door.
7. Defrost the frozen food before cooking.

ENVIRONMENTALLY-FRIENDLY DISPOSAL



Dispose of packaging in an environmentally-friendly manner.

This appliance is labelled in accordance with European Directive 2012/19/EU concerning used electrical and electronic appliances (waste electrical and electronic equipment - WEEE). The guideline determines the frame work for the return and recycling of used appliances as applicable throughout to the EU.

PACKAGE INFORMATION

Packaging materials of the product are manufactured from recyclable materials in accordance with our National Environment Regulations. Do not dispose of the packaging materials together with the domestic or other wastes. Take them to the packaging material collection points designated by the local authorities.

I dashur klient,

Jufaleminderitçfarëju e zgjodhëtkëtë produkt.

Ne ju këshillojmë në detaje përatolexoni këto udhëzime funksionimpërparaju përdorni furrën dhepombajeni atë përgjithmonë në mënyrë që veçoritë e furrës së integruarçfarëjanësajblerë do të mbetet e njëjtë si ditën e parë, një periudhë e gjatë kohore.

SHËNIM

Ky udhëzues përdorimi është përgatitur për modele të shumta. Pajisja juaj mund të mos ketë disa funksione të listuara në manual. Pikturatnëprodukti është skematik. Produktet e shënuara me (*) janë opsionale.

Sipas rregullave të WEEE.

PARALAJMËRIME TË RËNDËSISHME

1. Instalimi dhe riparimi duhet të kryhen gjithmonë nga një servis i autorizuar. Prodhuesi nuk mund të mbahet përgjegjës për riparimet e kryera nga persona të paautorizuar.
2. Ju lutemlexoni atoudhëzime me kujdes. Vetëm në këtë mënyrë mund ta përdorni në mënyrë të sigurt dhe me radhëmënyrë korrekte.
3. Furra duhet të përdoret sipasudhëzimetpërpuna.
4. Mbani larg fëmijët nën 8 vjeç dhe kafshët shtëpiake gjatë përdorimit.
5. **Pjesët e aksesueshme mund të nxehen gjatë përdorimit. Fëmijët e vegjël duhet të mbahen larg.**
6. **PARALAJMËRIM: Rreziku nga zjarri: Mos ruani artikuj në sipërfaqe gatimi.**
7. **PARALAJMËRIM: Gjatëpërdorimi i pajisjes bëhet i nxehtë. Duhet pasur kujdes për të shmangur prekjen e elementeve të ngrohjes në furrë.**
8. Kushtet e instalimit për këtë pajisje janë të specifikuar në etiketë. (Ose në pllakën e emrit)
9. Pjesët e aksesueshme mund të jenë të nxehta kurçdo gjëpërdorni skarë.Fëmijët e vegjël duhet të mbahen larg.
10. **PARALAJMËRIM: Kjo pajisje është menduar për gatim. Nuk duhet të përdoret për qëllime të tjera si ngrohja e dhomës.**
11. Mos përdorni pastrues për të pastruar pajisjenpëravulli.
12. Sigurohuni që dera e furrës të jetë plotësisht e mbyllur pasdoju vendosni ushqimin brenda në furrë.
13. Asnjëherë mos provoniatëe shuani zjarrin me ujë. Thjesht fikeniatëqarku i pajisjes dhe më pas mbulesaatëflaka me kapak ose batanije zjarri.
14. **PARALAJMËRIM: Fëmijët të moshës më pak se 8 vjet qëndroni larg nëse vazhdimishtnuk janëmbikëqyr.**
15. Duhet të shmangët prekja e elementeve të ngrohjes.
16. **Kujdes: Procesi i gatimit do të monitorohet. Procesi i gatimit do të monitorohet gjithmonë.**
17. Kjo pajisje mund të përdoret nga fëmijët nëmosha prej 8 vjeç e lart dhe persona me reduktuaraftësitë fizike, shqisore ose mendore ose mungesa e përvojës dhe njohurive nëse atyre u është dhënë mbikëqyrje ose udhëzim në lidhje memepërdorimi nëpajisjanëmënyrë të sigurt dhe të kuptojë rreziqet e përfshira. Fëmijët nuk do të luajnë me pajisjen. Pastrimi dhe mirëmbajtja e përdoruesit nuk duhet të kryhet nga fëmijët të pambikëqyrur.
18. Kjo pajisje është projektuarvetëmper përdorimnëfamiljet.
19. Fëmijët nuk duhet të luajnë me pajisjen. Pastrimi ose mirëmbajtja e pajisjes nga përdoruesi nuk kryhet nga fëmijët, përveç nëse janë më të vjetër se 8 vjeç dhe mbikëqyrën nga të rriturit.
20. Mbajeni pajisjen dhe furnizimin me energji elektrike larg fëmijëve nën 8 vjeç.
21. Vendosni perdet, tullat, letrën ose çdo material të ndezshëm (të ndezshëm) larg pajisjes përpara se të filloni të përdorni pajisjen. Mos vendosni materiale të ndezshme ose të djegshmeosenë pajisje.
22. Mbani kanalet e ventilimit të hapura.
23. Pajisja nuk është e përshtatshme për përdorim me kohëmatës të jashtëm ose specialsistemi përtelekomandë.
24. Mos vendosni kanaçe të mbyllura dhe kavanoza qelqi. Presioni mund të shkaktojë shpërthimin e kavanozëve.
25. Dorezapër furre - Mos varni peshqirë etj. Në dorezën e furrës.
26. Mos vendosni tiganëtpërfurrë, pjata ose fletë alumini direkt në bazën e furrës.Nxehtësia e akumuluar mundsajdëmtoni bazën e furrës.
27. Derisavendosni ushqimin ose hiqni ushqimin nga furra, etj., përdorni gjithmonë doreza rezistente ndaj nxehtësisëpërfurrë.
28. Mos e përdorni produktin në kushte të tilla si mjekimi dhe/ose nën ndikimin e alkoolit që mund të ndikojnë në gjykimin tuaj.

29. Kini kujdes kur përdorni alkool në ushqim.
Alkooli do të avullojë në temperatura të larta dhe mundçdo gjëndizet për të shkakuar zjarr nëse vjend kontakt me sipërfaqet e nxehta.
30. Pas çdo përdorimi, sigurohuni që njësia të jetë e fikur.
31. Nëse pajisja është me defekt ose ka dëmtime të dukshme, mos e përdornimepajisja.
32. Mos i prekni prizat me duar të lagura. Nratëtërhiqui kordonin për ta fikur,mbajini gjithmonë prizat.
33. Mos e përdorni pajisjen me xhamin e hequrngadera e përparme ose e thyer.
34. Vendosesailetërperpërkjeka së bashku me ushqimin në furrë të parangrohur duke e vendosur në një enë të caktuar osenëaksesor i furrës.(tegan, skarë, etj.)
35. Mos vendosni objekte që fëmijët mund të arrijnë në pajisje.
36. Është e rëndësishme që rafti dhe tiganin të vendosen saktë në tel dhe/ose saktëpër të ngrituriganin në raft. Vendoseni skarën ose tiganin në mesdy shina dhe sigurohuni që të jetë balancuar më parëpoju vendosni ushqimin mbi të.
37. Kundër rrezikut të prekjes së elementeve ngrohëse të furrës, hiqni pjesët e tepërta të letrës së pjekjesOBShvarur nga një shtojcë ose enë.
38. Mos e përdorni kurrënetemperaturat më të lartanëfurra nga temperatura maksimale e përdorimit të treguar në tuajletërperpërkjeka. Mos vendosni letër pjekjeje në bazën e furrës. Kundër rrezikut të prekjesnëelementetnëngrohësinëfurrë,hiqni pjesët e tepërta
39. Kur dera është e hapur,mos vendosni një objekt të rëndë në derë dhenlërinin fëmijët të ulen mbi të. Ju mund të shkaktoni një përmbysjenëfurrën osepomenteshat e derës janë dëmtuar.
40. Materialet e paketimit janë të rrezikshme për fëmijët. Hiqni materialetpërpaketimi jashtë mundësive të fëmijëve.
41. Mos përdorni pastrues gërryes ose kruese metalike të mprehta për pastrimnëxhami sepse gërvishjet që mundçdo gjëndodhin në sipërfaqenëgotënnëdera mund të shkaktojë deformimnëgotën.
42. Përdoruesi nuk duhet ta trajtojë vetë furrën.
43. Gjatë përdorimit, sipërfaqja e brendshme dhe e jashtme e furrës nxehen. Derisasajju hapni derën e furrës,tërhiquini për të shmangur avullin e nxehtëçfarë del nga brenda. Ekziston rreziku i djegies.
44. Nrvënëobjekte të rënda kur deranëështë furrahapur, rrezik për të shpërthyer.
45. Përdorimi i furra mundtë ndërpritet gjatë secilitpunë ndërtimi në shtëpi. Pas përfundimit të punës, furra rilidhet nga një servis i autorizuar.
46. Përdoruesi nuk duhetatëZhvendosni rezistencën gjatë pastrimit.Ti mundeshpër të shkakuar goditje elektrike.
47. Përtëparandaloni mbinxehjen, pajisja nuk duhet të instalohet pas një mbulesë dekorative.
48. Fikeni pajisjen përpara se të hiqni sistemet mbrojtëse. Pas pastrimit, instaloniatombrojtësit sipas udhëzimeve.
49. Pika e fiksimit të kabllove do të mbrohet.
50. Ju lutemi, mos e gatvani ushqimin direkt në tigan/raft. Ju lutem vendosnisajushqimin brenda ose mbi enë e përshtatshme përpara se t'i vendosni në furrë.

Siguria elektrike

1. Lidhe atë në prizëpajisja në një prizë të mbrojtur nga një siguresëOBShpërputhetmevlerat e renditura në tabelëpërSpecifikimet teknike.
2. Profesionistët, pra electricistët, kanë pajisje speciale për këtë qëllim.Kompania jonë nuk do të jetë përgjegjëse për dëmet e shaktuara nga përdorimi i produktit pa tokëzim sipas rregulloreve lokale.
3. Ndërprerësit e furrës duhet të vendosen brenda mundësive të përdoruesit përfundimtar kur furra është instaluar.
4. Furnizimi me energji elektrike(teli elektrik me prizë) nuk duhet të kontaktojëmpjesët e nxehta të pajisjes.
5. Ne qofte se eshtetë dëmtuarafurnizimi me energji elektrike (teli i prizës) është zëvendësuarmprodhuesi ose agjenti i tij i shërbimit ose personeli po aq i kualifikuar për të parandaluar rrezikun.
6. Asnjëherë mos e lani pajisjen duke e spërkatur ose derdhur ujë mbi të. Ekziston rreziku i goditjes elektrike/goditjes elektrike.
7. **PARALAJMËRIM: Për të shmangur goditjen elektrike, sigurojeni qarku**

i pajisjesështëhapeni përpara se të ndryshonillambën.

8. **PARALAJMËRIM: Thyeni të gjitha lidhjetpër furnizimpërpara se të hyni në terminale.**
9. Mos përdorni korda të prera ose të dëmtuara ose kordona zgjatuesinstalime elektrike të ndryshme nga instalimet elektrike origjinale.
10. Sigurohuni që të mos ketë lëng ose lagështi në prizën ku është instaluar spina e produktit.
11. E pasmesi dhe sipërfaqja e furrësçdo gjënxeht kur përdoret furra. Lidhjet elektrike nuk duhet të prekin sipërfaqen e pasme, përndryshe lidhjet mund të dëmtohen.
12. Nratoshtërngoni kabllo të lidhësme derën e furrësdhemos i kaloni mbi sipërfaqe të nxehta. Nëse lidhja e këthizësçdo gjëshkrihet, kjo mund të shkaktojë qark të shkurtër të furrës ose madjedhezjarrit.
13. Hiqeni njësinë nga priza gjatë instalimit, mirëmbajtjes, pastrimit dhe riparimit.
14. Nësekabllonpërfurnizimi me energji elektrike është i dëmtuar, ai duhet të zëvendësohet nga prodhuesi i tij ose i autorizuar shërbimi teknik ose çdo personel tjetër që është i kualifikuar për të

kryer punë në këtë fushë në të njëjtin nivel, për të shmangur çdo rreziksitatë.

15. Sigurohuni sepse futet fort në prizën e murit për të shmangur shkëndijat.
16. Mos përdorni pastrues me avull për të pastruar pajisjen, në përndryshe mund të ndodhë një goditje elektrike.
17. Kërket një ndërprerës omnipolar për instalim. Këshillohet të mos përdoret pastrues me avull për të pastruar pajisjen, në përndryshe mund të ndodhë një goditje elektrike. Ekskluziviteti nga furnizimi me energji elektrike energji do të jetë sigurohet nga një

ndërprerës ose një siguresë e integruar e instaluar në një furnizim fiks me energji elektrike kodin e ndërtimit.

18. Pajisja është e pajisur me kabllo ngashkruani "Y" kabllor.
19. Lidhjet fikse janë të lidhur me furnizimi me energji elektrike që mundëson shkyçjen omnipolare. Për pajisjet me kategorinë e mbitesionit nën III, pajisja për përjashtim është i lidhur me furnizim fiks me energji elektrike sipas kodit të instalimeve elektrike.

Përdorimi i caktuar

1. Ky produkt është projektuar për përdorim shtëpiak. Përdorimi komercial nuk lejohet.
2. Kjo pajisje mund të përdoret vetëm për gatim. Nuk do të përdoret për qëllime të tjera si ngrohja e dhomës.
3. Kjo pajisje nuk duhet të përdoret për ngrohjen e pajtës nën skarë, tharjen e rrobave ose peshqirët duke i varur në dorëzë ose për ngrohje.
4. Prodhuesi nuk mban asnjë përgjegjësi për ndonjë dëmtim për shkak të keqpërdorimit ose keqpërdorimit.
5. Pjesa e furrës së njësisë mund të përdoret për shkrirjen, pjekjen, skuqjen dhe pjekjen e ushqimeve.
6. Jeta operative e produktit çfarë Kanë kaluar 10 vjet që kur e keni blerë. Kjo është periudha për të cilën nevojiten pjesët e këmbimit puna ofrohet i këtij produkti siç është përcaktuar nga prodhuesi.

Lidhje elektrike

Kjo furrë duhet të instalohet dhe të lidhet në vendin e saj në mënyrë korrekte siç udhëzohet në prodhuesi dhe shërbimi i autorizuar.

Pajisja duhet të instalohet nëndarjepërnjë furrë që siguron ventilim të lartë.

Lidhjet elektrike të pajisjes duhet të kryhen vetëm përmes prizave që kanë një sistem tokëzimi të brazda në përputhje me rregullat. Kontaktoni një elektrikist të licencuar nëse nuk ka kontakt që është paralel me sistemin e tokës ku do të instalohet pajisja. Kompania prodhuese nuk mban përgjegjësi në asnjë mënyrë për dëmin që rezulton nga lidhja e furra juaj duhet të jetë e tokëzuar; Sigurohuni që priza të jetë e tokëzuar. Një prizë duhet të vendoset në një vend që mund të arrihet pas instalimit.

Furra juaj është prodhuar si 220-240 V 50/60 Hz. Fuqia AC është në përputhje dhe kërkon një siguresë 16 Amper. Nëse rrjeti juaj i energjisë është i ndryshëm nga

këto vlera të shënuara, drejtoju një elektrikist ose shërbimit tuaj të autorizuar.

Kur ju duhet të zëvendësoni siguresën elektrike, ju lutemi sigurohuni që gjëqë lidhja elektrike të bëhet në sa vijon:

- Faza (në terminalin e drejtpërdrejtë) tel kafe
- Teli blu në terminalin neutral
- Kablo verdhë-jeshile në terminalin e tokëzimit (i tokëzuar)

Ndërprerësit për fikse furrë duhet të jetë i aksesueshëm nga përdoruesi përfundimtar ndërsa furra është në vend.

Kabloja e rrymës (lidhësi kabllor) nuk duhet të prekë pjesët e nxehta të pajisjes.

Nëse kabllon përfurnizimi (lidhësi kabllor) është i dëmtuar, ky kablo duhet të zëvendësohet me importuesi ose agjenti i tij i shërbimit ose personeli po aq kompetent për të parandaluar rrezikun.

HYRJE NË PAJISJE

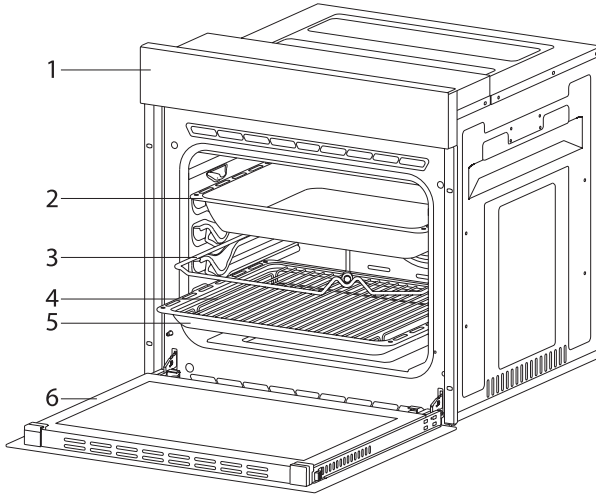

- | | |
|----------------------------------|----------------------------------|
| 1. Paneli i kontrollit | 4. Në një tigan me skarë me tela |
| 2. Tigan i thellë * | 5. Tigan standard |
| 3. Hell pule te pjekur ne skare* | 6. Deranë furrë |

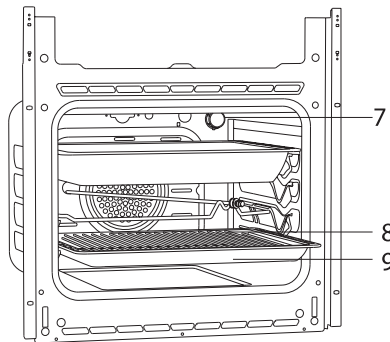

- | |
|----------------------------------|
| 7. Një llambë |
| 8. Në një tigan me skarë me tela |
| 9. Tigan standard |

Aksesorë

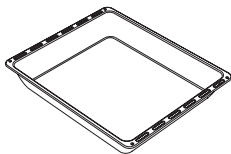
**Tigan i thellë***

Përdoret për brumë, pjekje të mëdha, ushqim me ujë. Mund të përdoret edhe si në përgjithësi për grumbullimi i vajit nëse piqet direkt në skarë me kek, ushqim të ngrirë dhe ushqimime mish.

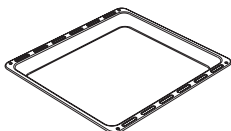
**Tepsi / Tepsi qelqi***

Përdoret për brumë (biskota, biskota, etj.), ushqim të ngrirë.

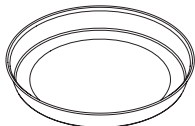
**Tepsi e rrumbullakët***

Përdoret për brumë/ushqim të ngrirë.

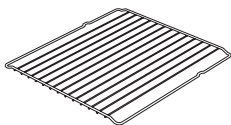
**Grilë me tela**

Përdoret për pjekjen ose vendosjen e ushqimeve në furrë, pjekja dhe ngrirja në raftin e dëshiruar.

**Hekurudha teleskopike***

Ushqimi që duhet mbajtur gjatë gatimit, si p.sh. fare eshte biftak, vendosen në një grilë tave. Në këtë mënyrë parandalohet kontakti i ushqimit me tavën dhe ngjitja.

**Në skarë tigan***

Ushqimi që duhet mbajtur gjatë gatimit, si p.sh. fare eshte biftak, vendosen në një grilë tave. Në këtë mënyrë parandalohet kontakti i ushqimit me tavën dhe ngjitja.

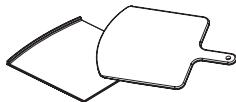
**Guri dhe lëvorja e picës***

Ato përdoren për të pjekur produkte të pjekura si pica, bukë, petulla dhe për të hequr produktet e pjekuranga furra.

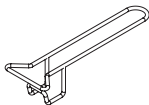
**Trajtoni përtigan***

Përdoret për të mbajtur tiganët e nxehtë.

Specifikimet teknike

Specifikimet	Furra e integruar 60 cm	
Fuqianë llambë	15-25 W	
Termostat.	40-240 / Max °C	
Ngrohës i poshtëm	1200 W	
Ngrohës i lartë	1000 W / 1200 W	
Ngrohës turbo	1800 W	
Ngrohëspër Barbecue	Grilë e vogël 1000 W / 1200 W	Grilë e madhe 2000 W / 2400 W
Tensionipër furnizim	220V-240 V 50/60 Hz.	

Specifikimet teknike mund të ndryshojnë pa njoftim për përmirësimnëcilësinë e produktit.

Vlerat e dhëna me pajisjen ose dokumentet shoqëruese të saj janë të testuara laboratorike dhe në përputhje me standardet përkatëse. Këto vlera mund të ndryshojnë në varësi të përdorimit dhe kushteve të ambientit. Shifrat në këtë udhëzues janë skematike dhe mund të mos funksionojnë me të gjitha produktet për këtë qëllim.

KONFIGURIMI I PAJISJES

Sigurohuni që instalimi elektrik të jetë i përshtatshëm për instalimin e pajisjes. Nëse jo, telefononi një elektrikist dhe hidraulik për të bërë rregullimet e nevojshme. Kompania prodhuese nuk mund të mbajë përgjegjësi për çdo dëm që mund të ndodhë u shfaq gjatë instalimit nga persona të paautorizuar dhe garancipërproduktet bëhen të pavlefshme.

⚠ PARALAJMËRIM!

- Është përgjegjësi e klientit ta bëjë këtë saj përgatit vendndodhjen e cilën produkti do të vendoset dhe gjithashtu do të ketë furnizim me energji elektrike.
- Gjatë instalimit të produktit duhet të respektohen rregullat e standardeve lokale elektrike.
- Kontrolloni për ndonjë dëmtim të produktit më parë instaloni. Produkti nuk do të instalohet nëse është i dëmtuar. Produktet e dëmtuara paraqesin rrezik për sigurinë tuaj.

Paralajmërimi të rëndësishme instalimi



Figura 1

Tifoza përftohje donxjerr avull shtesë dhe doparandali mbinxhjen e sipërfaqes së jashtme të pajisjes gjatë funksionimit të furrës. Ky është një kusht i domosdoshëm për një punë më të mirë në pajisje dhe gatim më të mirë. Tifoza përftohje do të vazhdojë me punapastë për fundim të gatimit. Ventilatori do të ndalet automatikisht pas përfundimit të ftohjes. Ventilimi duhet të lihet pas ndarjes ku vendosni pajisjen për efikasitet dhe Punë e mirë. Ky paralajmërim nuk duhet të anashkalohet sepse ventilimi është një nga cilësimet e nevojshme për funksionimin korrekt dhe efikas të pajisjes.

Vendi i instalimit

Produkti është projektuar për t'u montuar në një hapësirë të destinuar për të. Me siguridistanca duhet mbeti midis produktit dhe mureve ose mobiljeve të kuzhinës atëvizatimi i dhënë në faqen tjetër për të përshtatshmedistancat. (vlerat në mm).

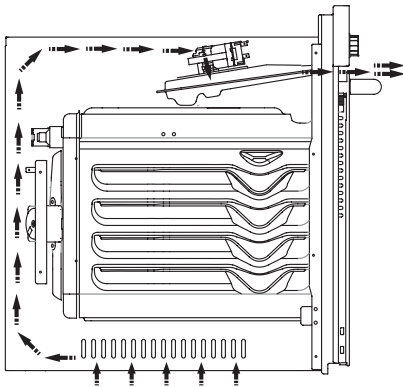
- Sipërfaqet, laminat sintetike dhe ngjytësit e përdorur duhet të jenë rezistentenëngrohjes.(minimumi 100 °C)
- Dollapët e kuzhinës duhet të jenë në nivel me produktin dhe të siguar.
- Nëse ka një sirtar nën furrë, duhet të vendoset xhami midis furrës dhe sirtarit.



PARALAJMËRIM!

- Mos e instaloni produktin pranë frigoriferëve ose ftohësve. Nxehtesia çfarë produkti lëshon sajrrit konsumin e energjisë në pajisjet përftohje.
- Mos përdorni një derë dhe/ose dorezë mbajtëse ose lëvizjen e produktit.

Instalimi dhe montimi

Vendi i përdorimit të produktit duhet të dihet përpara fillimit me instalimin.

Produkti nuk duhet të instalohet në vende që janë nën efektin e rrjedhjes së fortë të ajrit.

Produkti duhet të merret nga të paktën dy persona. Nratëzvarrit produktin për të mos dëmtuar dyshemënë.

Hiqni të gjitha materialet e transportit brenda dhe jashtë produktit. Hiqini atotë gjitha materialet dhe dokumentet në produkt.

Instalimi

Kabina duhet të përputhet me dimensionet e parashikuarafoto 2.

Duhet të sigurohet hapësira në pjesën e pasme të kabinës, sicfare eshtetreguar në figurëpërpër të arritur ajrimin e nevojshëm.

Pas instalimit, hapësira ndërmyjet pjesës së poshtme dhe të sipërme të furrës shënohet në figurën 5 me "A". Kjo është përventilim dhe nuk duhet të mbulohet.

Instalimi i kabinës

Kabina duhet të përputhet me dimensionet e parashikuarafoto 4.

Hendeku me dimensionet e treguara në figurë duhet të sigurohet në pjesën e pasme të kabinës, në pjesën e sipërme dhe pjesët e poshtme për të arritur ajrimin e nevojshëm.

Kushtet për instalim

Dimensionet e produktit janë dhënë në figurën 3.

Sipërfaqet e mobiljeve për materiale për montim dhe montimie cila duhet për t'u përdorur ato duhet të kenë një rezistencë minimale ndaj temperaturës prej 100 °C.

Kabinapër montim duhet të sigurohet dhe dyshemeja e saj duhet të jetë e sheshtë për produktintë mos anohet dhe të vendoset sheshtë. Dyshemeja ekabina duhet të ketë një forcë minimale që do të trajtojë një ngarkesë prej 60 kilogramësh.

Vendosja dhe sigurimi i furrës

Vendoseni furrën në kabinën me dy ose më shumë persona.

Siguroni kornizën e furrës dhe skajin e përparmë të mobiljeve popërputhen në mënyrë uniforme.

Furnizimi nuk duhet të jetë nën furrë, teshtrydndërmjet furrës dhe mobiljet oseterrotulloni.

Shtërngoni atëfurra në mobiljeme duke përdorur vidhat e dhëna me produktin. Vidhat duhet të montohen sicfare eshtetreguar në figurën 5 me duke kaluar në ato përmes plastikës së ngjitur në kornizën e produktit. Vidhat nuk duhet të shtërngohen. Nëpërndryshe, ata mund të plasarin materialin.

Kontrolloni që furra të jetë e fiksuar në pikën e montimit Nëse furra nuk është instaluar në përputhje me udhëzimet, ekziston rrezikungua animi dhe lëvizjapërkohanëpuna.

Lidhje elektrike

Vendi për instalimin e produktit duhet të ketë një instalim elektrik të përshtatshëm.

Tensioni i rrjetit duhet të jetë i pajtueshëm me vlerat e dhëna në etiketën e produktit.

Lidhja e produktit duhet të jetë në përputhje me kërkesat lokale dhe kombëtare elektrike.

Nr atëlidhni produktin me energjinë elektrike ndërsanuk mbaroimontimi i saj.

Montimi

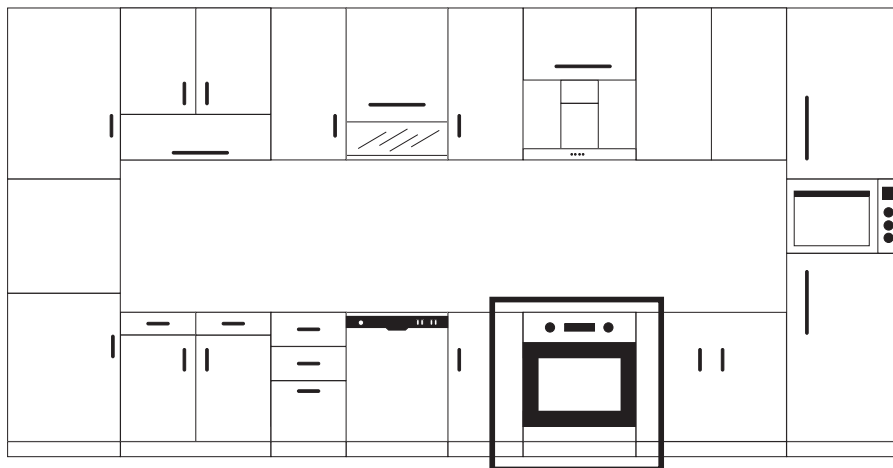



Figura 2



Figura 3

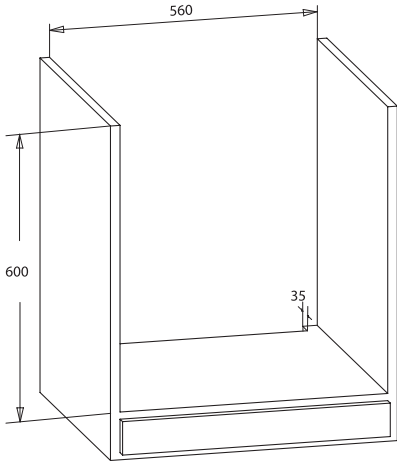

Figura 4

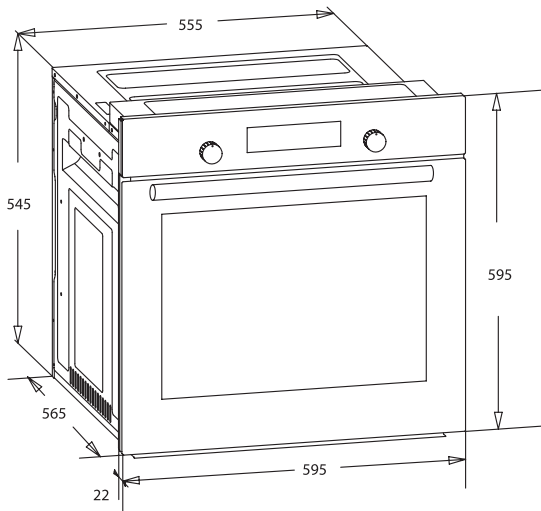
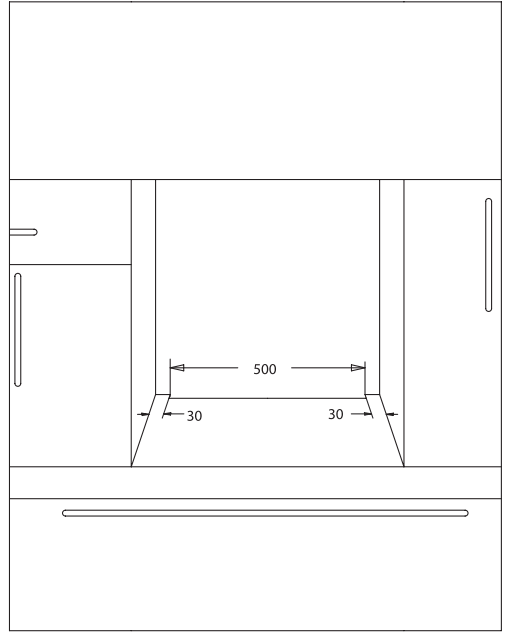

Figura 5

PANELI I KONTROLLIT

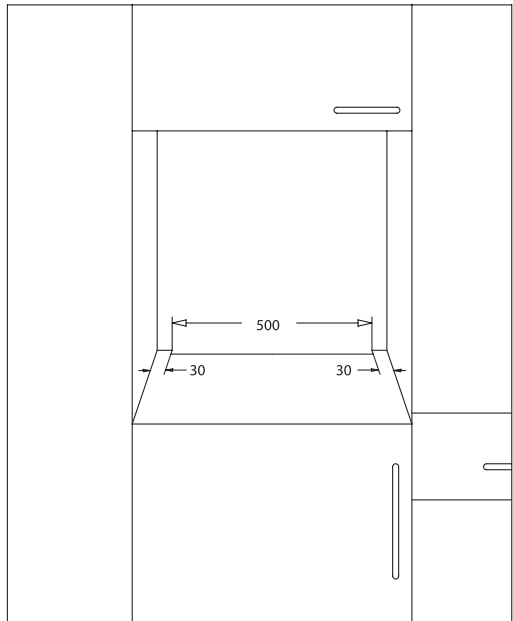
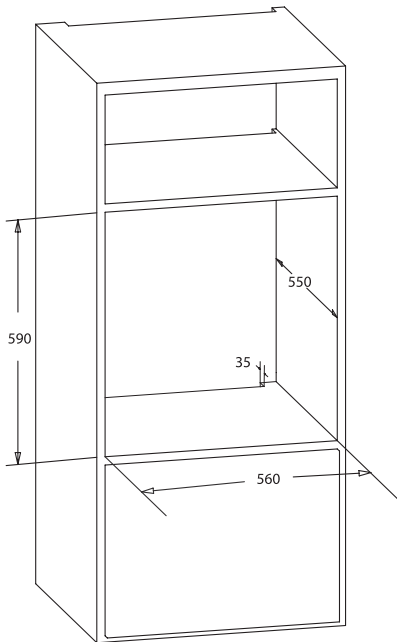
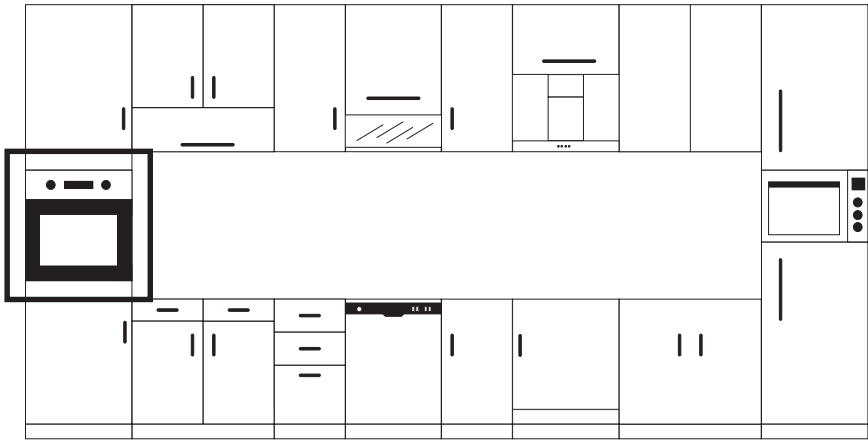

1. Butoni funksional
2. Kohëmatësi mekanik ose dixhital
3. Termostat.

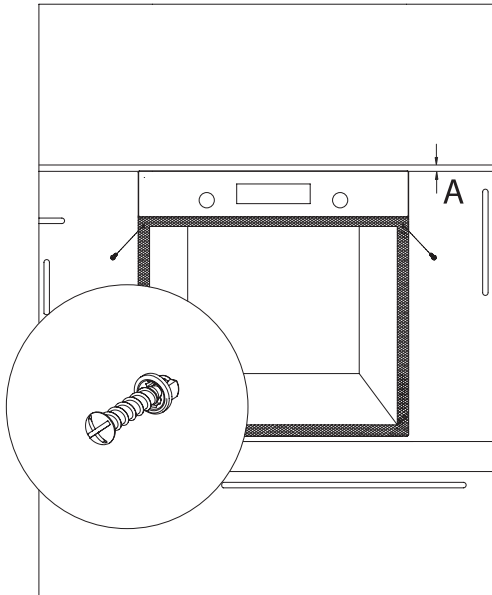
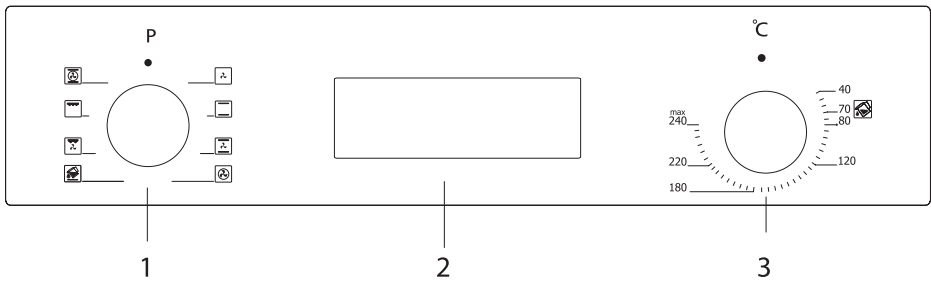

PARALAJMËRIM!

The control panel above is only for illustration purposes. Consider the control panel on your device.

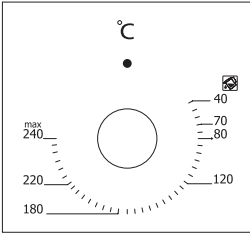

Butoni i termostatit: Ndhmon për të vendosur temperaturën e gatimit në Ushqimipër të gatuar në furrë. Ti mundeshajvendosni temperaturën e dëshiruar duke shtypur butonin pas jushsajvënë Ushqiminë furrë. Kontrollosajtemperaturën e gatimit gjatë përgatitjes së ushqimeve të ndryshme.

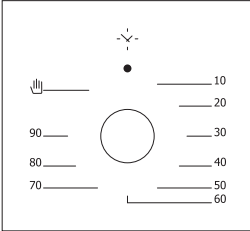

Mekanikishtbutoni i kohëmatësit *: Ndhmon për të caktuar kohën e ushqimitgatuj në furrë. Kohëmatësi koordinon ngrohësit dhe kur motidoka skaduar dhe do t'ju lajmërojë duke telefonuar.

Duke përdorur butonin pop-up *

Mund të bëhet personalizimvetëm kur butoni është i lidhur për modelet me një buton pop.

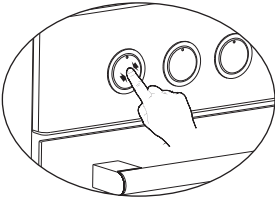

Siguarjanë ai butonçdo gjëlidhmeduke shtypur butonin likeçfarëtrëgohetnë figurën në të majtë.

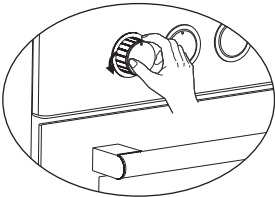

Mund të bëni rregullimet e nevojshmeduke u kthyer djathtas ose majtas kur butonido të dalë mjaftueshëm.

DUKE PËRDORUR FURRËN

Përdorimi fillestar i furrës

Kjoçdo gjëgjërat që duhet të bëni kur përdorni furrën tuaj për herë të parë pasi të keni bërë lidhjet e nevojshme sipas udhëzimeve:

1. Hiqni çdo etiketë ose aksesor të ngjitur në furrë. Nëse ka, hiqeni atësaifilmi mbrojtës në pjesën e përparme të pajisjes.
2. Pastronisajpluhurosini dhe hidhini ato mbetjet. Fshijeni brenda furrës me një leckë të lagur. Pjesa e brendshme e furrës duhet të jetë bosh. Ndezatëkordoni i pajisjes në prizë.
3. Rregulloatëbutoni i termostatit në temperaturën më të lartë (240 Max. °C) Dhe vrajonisajfurrën për 30 minuta membyllurdera. Nëndërkohë, mund të shfaqet pak tym dhe erë dhe kjo është normale kur e përdorni furrën për herë të parë.
4. Fshijeni brendësinë e furrës me pak ujë të ngrohtë dhe detergjentpasdo të ftohet dhe më pas do të lahet me fuçënjë leckë të pastër. Furra është gati për përdorim.

Përdorimi normal i furrës

1. Rregulloni çelësin e termostatitdhetemperaturën që dëshironisajgatuaj ushqimin për të filluarmegatim.
2. Mund ta vendosni kohëmatësin në kohën e dëshiruarmeduke përdorur butonin në modelet me një kohëmatës mekanik. Kohëmatësi do t'i fikë ngrohësit kur të skadojëMotidhedojapin paralajmërimesinjalsi kumbues.
3. Kohëmatësiatofik ngrohësit dhe jep një sinjal zanor kur skadon koha e gatimit sipas informacionit të futur në modelet me një kohëmatës dixhital.
4. Sistempër ftohjepajisja do të vazhdojë të funksionojëpasduke përfunduar gatimin. Nrsajndërpresni rrymën e pajisjes në këtë situatë për të cilën kërkohetpopajisja mund të ftohet. Sistemi do të mbylletpas tejeftohja ka përfunduar.

Using The Grill

1. When you place the grill on the top rack, the food on the grill shall not touch the grill.
2. You can preheat for 5 minutes while grilling. If necessary, you may turn the food upside down.
3. Food shall be in the center of the grill to provide maximum air flow through the oven.

To turn on the grill;

1. Place the function button over the grill symbol.
2. Then, set it to the desired grill temperature.

To turn the grill off;

Set the function button to the off position.

! PARALAJMËRIM! Keep the oven door closed while grilling.

Using The Chicken Roasting*

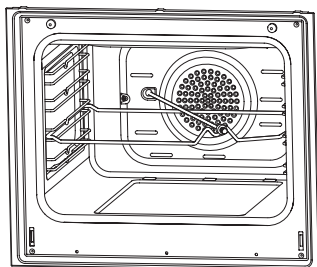

Place the spit on the frame. Slide turn spit frame into the oven at the desired level. Locate a dripping pan through the bottom in order to collect the fat. Add some water in dripping pan for easy cleaning. Do not forget to remove plastic part from spit. After grilling, screw the plastic handle to the skewer and take out the food from oven.

Figura 6

LLOJET E PROGRAMEVE

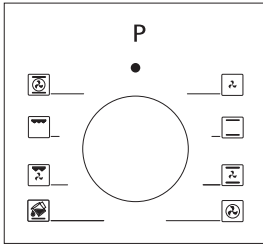

Funksioni i butonit: Ndhikon për të vendosur se me cilat ngrohës do të gatuhet ushqimi i vendosur në furrë. Llojet e ngrohësve në këtë buton dhe funksionet e tyre janë renditur më poshtë. Çdo model mund të mos ketë të gjitha llojet e ngrohësve, dhe kështudheato programorellojet e këtyre ngrohësve.

Llojet e programeve të ngrohjes në pajisjen tuaj dhe shpjegime të rëndësishme për to janë dhënë më poshtë, në mënyrë që të mund të gatvani një shumëllojshmëri ushqimesh tërheqësesipas shijes tuaj.

	Ato të poshtme dhe të sipërmeelemente ngrohëse		Tifoz.
	Elementi i ulët i ngrohjes dhe ventilatori		Ngrohës turbo dhe ventilator
	Pulë e pjekur dhe e pjekur në skarë		Elementi i sipërm i ngrohjes i poshtëm dhe ventilatori
	Elementi i sipërm i ngrohjes dhe ventilator		Grill dhe ventilator
	Gatim shumëfunktional (3D)		Barbeque
	Elementi i ulët i ngrohjes		Elementi i sipërm i ngrohjes
	Grilë e vogël dhe ventilator		Pastrim me avull

Elementi i ulët i ngrohjes: Zgjidhnisajkëtë program drejt fundit të kohës së gatimit nëse pjesa e poshtme e ushqimitfare janekuzhinier do të jetëtë pjekura.

Elementi i sipërm i ngrohjes: Përdoret për pas-ngrohje ose pjekje të shumë pak pjesëve të ushqimit.

Më e ulët dhe elementët e sipërm të ngrohjes: Një program që mund të përdoret për të gatuar ushqime si ëmbëlsira, pica, biskota dhenjë biskotë.

Elementi i ulët i ngrohjesdhetifoz: Përdoreni më së shumti për gatimin e ushqimeve si ëmbëlsira me fruta.

Poshtë dhe elementi i sipërm i ngrohjes dhe ventilatori: Programi i përshtatshëm për gatimnëushqim si ëmbëlsira, ëmbëlsira sushi, Lazanja. I përshtatshëm edhe për gatimin e pjatave me mish.

Grill: Grila përdoret për të pjekur në skarë mish si ushqime si biftek, sallam dhe peshk. Derisaçdo gjëskarë, tigan duhet të jetëvendoset në raftin e poshtëm dhe uji duhet të futet në të.

Ngrohës turbo dhe ventilator: I përshtatshëm për pjekje dhe pjekje. Mbani cilësimin e nxehtësisë më të ulët seprogrami "Ngrohës i poshtëm dhe i sipërm" sepse nxehtësia transmetohet menjëherë përmes rrjedhësnejari.

Grill dhe ventilator: Të përshtatshme përgatimi i ushqimit të llojit të mishit. Mos harroni të vendosni një tiganpërgatimnërafti i poshtëm në furrë dhe pak ujë në të gjatë pjekjes.

Gatim shumëfunktional (3D): I përshtatshëm për pjekje dhe pjekje. Ngrohësit e poshtëm dhe të sipërm funksionojnë gjithashtutransferimi i shpejtë i nxehtësisë përmes rrjedhësnejari. I përshtatshëm për gatime cilakërkon një tigan dhe nxehtësi të fortë.

REKOMANDIME PËR GATIM

Në tabelën e mëposhtme mund të gjeni informacionin për llojet e ushqimeve që kemi testuar dhe identifikuar vlerat e tyre të gatimit në laboratorët tanë. Kohët e gatimit mund të ndryshojnë në varësi të tensionit të rrejtë, cilësisë së materialit që do të gatuhet, sasisë së temperaturës ND Ju mund të bëni cilësime të ndryshme për të marrë shije të ndryshme dhe rezultate të këndshme për shijen tuaj.



PARALAJMËRIM!

Oven must be preheated for 7-10 minutes before placing the food in it.

Tabelapër gatim

Modelet: BO300SB, BO300SX, BO350SX, BO600SB, BO600SX, BO700SX, BO800SX, BO850SX

Ushqimi	Funksioni i gatimit	Temperaturatë gatimit(°C)	Cooking rack	Kohapër gatim(min.)
Tortë.	Statike / Statike + ventilator	170-180	2-3	35-45
Një tortë e vogël.	Statike / Turbo + ventilator	170-180	2	25-30
Pita	Statike / Statike + ventilator	180-200	2	35-45
Pluhur pjekje	Statike	180-190	2	20-25
Biskotë	Statike	170-180	2	20-25
Pitanga një mollë	Statike / Turbo + ventilator	180-190	1	50-70
Një sfungjernjë tortë	Statike	200/150 *	2	20-25
Pica.	Ventilator statik	180-200	3	20-30
Lazanja	Statike	180-200	2-3	25-40
Meringë	Statike	100	2	50
Pulë nëbarbeque**	Grill+tifoz	200-220	3	25-35
Peshk i pjekur **	Grill+tifoz	200-220	3	25-35
Bifteku viji **	Grill+tifoz	Maks.	4	15-20
qofte te pjekur **	Grill+tifoz	Maks.	4	20-25

* Mos ngrohni, gjysma e parë e gatimit rekomandohet të jetë në 200 °C, ndërsa gjysma tjetër në 150 °C.

** Ushqimi duhet të rrotullohet gjatë kohës së gatimit.

Modeli: BO900SX

Ushqimi	Funksioni i gatimit	Temperaturatë gatimit(°C)	Cooking rack	Kohapër gatim(min.)
Tortë.	Statike / Statike + ventilator	170-180	2-3	30-35
Një tortë e vogël.	Statike / Turbo + ventilator	170-180	2-3	25-30
Pita	Statike / Statike + ventilator	180-200	2-3	30-35
Pluhur pjekje	Statike	180-190	2	25-30
Biskotë	Statike / Turbo + ventilator	170-180	2-3	20-30
Pitanga një mollë	Statike / Turbo + ventilator	180-190	2-3	40-50
Një sfungjernjë tortë	Statike / Turbo + ventilator	200/150 *	2-3	25-30
Pica.	Statike / Turbo + e ulët	180-200	3	20-30
Lazanja	Statike	180-200	2-3	20-25
Meringë	Statike / E sipërme e poshtme + Ventilator	100	2-3	60-70
Pulë nëbarbeque**	Grill / sipërm i poshtëm + ventilator	200-220	2-3	25-30
Peshk i pjekur **	Barbeque	190-200-220	3-4	20-25
Biftek viçi **	Barbeque	230	5	25-30
qofte te pjekur **	Barbeque	230	5	20-35

* Mos ngrohni. Gjysma e parë e kohës së gatimit rekomandohet të jetë në 200 °C, ndërsa gjysma tjetër në 150 °C.

** Ushqimi duhet të kthehet përmbys gjatë gatimit.

Pjekje picash*

Kur piqni në modalitetin e picës, futni telin e picës dhe ngrohni furrën në modalitetin pica (turbo + më e ulët) në 230 °C për 30 minuta. Pasi ka përfunduar ngrohja paraprake, nrtehiqeni telin, vendosni sipër picën (mos vendosni pica të ngrira) dhe piqeni në 180 °C për 20-25 minuta. Pasdopërfundoni pjekjennxirre jashtë pica e pjekur nga furra duke përdorur një platformë.

! PARALAJMËRIM!

- Mos vendosni një bazë pice në një furrë të parangrohur.
- Pasi ka mbaruar pjekje, mos e hiqni bazën e picës dhe mos e prekni kur është e nxehtë dhe mos e vendosni në sipërfaqe të ftohta.
- Do not expose pizza stone to humidity.

EKRAN 6-TOUCH

SHËNIM

Disa nga karakteristikat e listuara mund të mos bashkëpunojnë dhe të mos zbatohen për Fr.

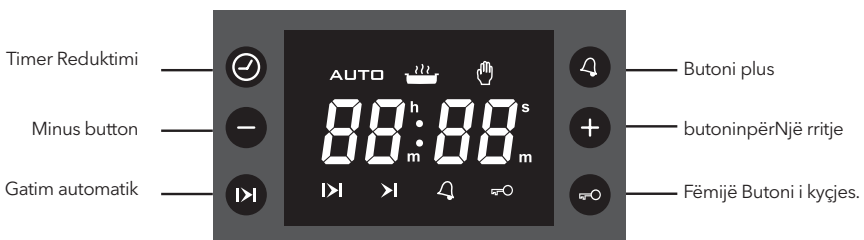





Simbolet në ekran

	Tregimi automatik i statusit të gatimit <ul style="list-style-type: none"> • Aktiv: Gatim i plotë ose gjysmë automatik aktiv. • Ndezje: Gatimi automatik përfundoi. • Pa gatim automatik.
	Treguesi i gjendjes së furrës <ul style="list-style-type: none"> • Aktiv: Përgatitur / gatim ose gati për gatim. • Fike: Furra me kohëmatës është e hapur / nuk gatuhet.
	Drejtimi manual në statusin e gatimit <ul style="list-style-type: none"> • Përfshihet: Gatim manual. • Off: Gatim automatik (simboli automatik është i ndezur).
	Ajo tregon përgjysmërregullimi automatik i mënyrës së gatimit <ul style="list-style-type: none"> • ndezje: modaliteti i rregullimit në Kohëzgjatja e gatimit  
	Indikacioni i plotë për mënyrën e rregullimit automatik në gatim <ul style="list-style-type: none"> • Vezullim. Fundi i regjimit në rregullimin e kohës së gatimit, vendosja e mundshme me anë të butonave.  
	Treguesi i modalitetit të alarmit <ul style="list-style-type: none"> • Aktivizo: Alarmi i kujtesës së minutave është aktiv • Ndezje: Modaliteti aktiv për rregullimin e alarmit / alarm i menjëhershëm   • Off: Minute minder is not active.
	Një tregues për bylljen e fëmijëve <ul style="list-style-type: none"> • Kyç për fëmijët janë aktivë. • Kyç për fëmijët janë joaktivë.





Energjia elektrike është e përfshirë

Kur energjia është e ndezur, furra është joaktive  për të aktivizuar furrën dhe për të vazhduar rregullimin e përdorimit të furrës.



Rregullimi i orës së ditës

Rregullimi i orës së ditës është i mundur vetëm kur nuk funksionon asnjë program gatimi. Shtypni  të hyshmënyra e rregullimit, simboli i dyfishit nëpikane numrat ndërmjet orëve dhe minutave do të fillojë të pulsojë. Duke përdorur ose  ose  rregullojatë koha e gatimit. Kohëzgjatja maksimale është 23 orë 59 minuta. Modaliteti i rregullimit do të dalë me kohë nga 5 sekonda pas shtypjes së fundit të butonit ose mund të përfundojë menjëherë nëse shtypet .

Setting the minute minder

With this function, you can adjust a duration in minutes. After the adjusted time has been elapsed, an alarm sound will be produced. Press  to enter the minute minder adjustment mode,  symbol will start flashing on the screen. Using either  or  adjust the desired duration. The maximum adjustable duration is 23h 59 minutes. Adjustment mode will be abandoned within 5 seconds after the last button press or can be terminated immediately by pressing the  button.

Anulimi i kujtesës







Çdo aktiviminutëfunksioni i kujdesit mund të anulohet me duke shtypur dhe mbajtur  butonin për 3 sekonda. Simboli  në ekran, duke treguar nëfunksioni aktiv i kujtesësnëminutë.

Heshetni zërin në alarm

Pas tejekohëzgjatja e kujtesës me porosi ka skaduar,alarminnëfurra do të fillojë të fërshëllejë,i shoqëruar ngaajo vezulluese  simbol në ekran. Çdo shtypnëbutoni do të ndalojë tingullin e alarmit. Nëse nuk shtypet asnjë buton, tingulli i alarmit do të përfundojë automatikisht pas 7 minutash, por simbolipërpulsimi i dritës do të vazhdojë.







Gatim gjysmë automatik

Ky programpërgatimi synohet të fillojë menjëherëmegatim, por me një kohëzgjatje të caktuar. Pasi të jetë ngritur furrannëfunksionin dhe temperaturën e dëshiruar duke përdorur butonat e furrës:



1. Shtyp butonin  butonat,  symbol will flash on the screen.
2. Duke përdorur butonin  or  butonat, rregulloniatëkoha e dëshiruar e gatimit. **AUTO** sSimboli shfaqet në ekran,derisa të përfundojë gatimi. 
3. Pas 5 sekondash nga shtypja e fundit nëbutoninoseduke shtypur dy herë  rregullimiështëpërfunduar.  simboli zhduket në ekranështëshfaqet ora aktuale e ditës ose orës.

Gatim plotësisht automatik

Ky programpërka gatimpërqëllim për të kryevonon gatimin duke programuar orën e ditës, kur ushqimi duhet të jetë gatim.Meme fjalë të tjera, furra do të fillojë të gatuajë jo menjëherë, por do ta llogarisë automatikishtkoha e fillimitmegatim.

1. Kryeni hapat 1 dhe 2 të gatimit gjysmë automatik si më sipër(rregulliminëKoha e GATIMIT).
2. Shtypn  butoninedhe një herë,  simboli do të fillojë të pulsojë.
3. Duke përdorur  ose , programoni fundin eMotipër gatim.  Simboli do të zhduket, por **AUTO** do të jetëçdo gjëende prezente në ekran. Kjo tregon që gatimi automatik është i programuar, por nuk po gatuhet endeështë nisur.
4. Pas 5 sekondash nga shtypja e funditnëbutoninose me .duke shtypur, rregullimi do të përfundojë,  simboli zhduket nga ekran i ekranit dhe shfaqet ora aktuale e ditës.

Modaliteti manual

Çdo gatim automatik në vazhdim mund të anulohetmeduke shtypur dhe mbajtur  butonin për 3 sekonda. **AUTO** Simboli Auto dozhduken dhe rishfaqen  Në modalitetin manual, furra do të jetë aktivenënë varësi të statusit të Butons përfurrë, dmth çfarë i porositi pajisjes.

Fundi i gatimit automatik

Pasi të ketë përfunduar gatimi automatik, **AUTO** simboli do të pulsojë në ekran, do të bjerë alarmipërsinjalizues. Çdo shtypnëbutoni do të ndalojë tingullin e alarmit, por simbolinpërpulsimi do të vazhdojë derisa  të fiket manualisht. Alarmidoluan për 7 minuta nëse nuk ndalet.

Ndërprerje të energjisë





Pas çdo ndërprerjeje të energjisëërrjetin kryesor,furra juaj do të jetë joaktivepas tejefuqia është kthyer,për arsye sigurie. **AUTO**

☰ SHËNIM

Do të pulsojë **AUTO** Simboli Tregon që furra është joaktive.

Kyç përfëmijët

Ky funksion kapërpër të parandaluar çdo modifikim të paautorizuar të cilësimevenëkohëmatësin. Kur ky funksion

është aktiv, çdo shtypnëbutonin, përveçvetë  butonin, do të jetë joaktiv. Për të aktivizuar këtë funksion, shtypni dhe  mbani shtypuratëbutonin derisa nuk e bën  u shfaq në ekran, rreth 3 Sekonda. teatëçaktivizoni, bëni të njëjtën kohë simbolinnrzhduken .

SHËNIM

Çdo tingull alarmi mund të ndalet duke shtypur çdo buton, madje edhe funksioninpërkyçja për fëmijë është aktive.

Opsionet e programit

Toni i alarmit:

Sa herë që asnjë modalitet rregullimi nuk është aktiv,duke shtypur dhe mbajtur butonin  do të rezultojëmeprodhimitnëvaluta e vlefshmetoni buzzer.Duke lëshuar dhe shtypur përsëri të njëjtin buton,ju mund të kaloni nëpër 3 tone sinjalizuese të disponueshme.Toni i fundit i sinjalit të dëgjuar do të regjistrohet automatikisht si toni i zgjedhur.

SHËNIM

Opsionet e programit nuk janë të paqëndrueshme dhe do të jenë rezidente pas çdo ndërprerjeje të energjisë

EKRAN 3-TOUCH

SHËNIM

Dikush. e veçorive On Ndoshta po. Nr. të jetë i disponueshëm. në pajisjen tuaj.



Simbolet në ekran

	Treguesi i gjendjes së furrës
	Tregimi i statusit nëkujdestari <ul style="list-style-type: none"> • Aktivizo: Alarmi i kujtesës së minutave është aktiv. • Shpëlarje : Mënyra erregulliminëkujdestar, rregullim i mundshëm me osebutonat osealarm i menjëhershëmpërkujdestar i përfunduar. • Kujtuesi i minutave nuk është aktiv..
	Një tregues për mbyllendaj fëmijëve
	Tregimi automatik i statusit të gatimit <ul style="list-style-type: none"> • Aktiv: Gatim i plotë ose gjysmë automatik aktiv. • Vezullim: Gatimi automatik i përfunduar ose aktivizohet me kusht. • Pa gatim automatik.

Është një modul elektronik i kohës OBSHMundëson ushqimin tuajçarëe vendosni ne furre qe te jete gati per servisëçdo kohë që ju dëshironi. E vetmja gjë që duhet të bëni është të programoni kohën e gatimitnëusqhimin, dhe gjithashtudhekoha kur dëshironi që ushqimi juaj të jetë gati.

Është gjithashtu e mundur të përdorni një orë alarmi të programuar me minuta të pavarur nga furra. Rasti kur oranëkoha e rënies prapa ose përpara nuk është një mosfunksionim. Ora e motit nëfurra mund të vendoset prapa ose përparisipas frekuencës së kryesorerrjeti, sepse punon direkt me tensionin e rrjetit. Ky nuk është një aksident.

Energjia është ndezur

Kur energjia është e ndezur, furra është joaktive, koha e ditës dhe s simbolet shkëlqejnë. Koha e caktuar e ditësnrështëtë drejta dhe duhet të jenërrregulloj. Shtypni për të aktivizuar furrën dhe për të vazhduarmeduke rregulluar orën e ditës si më poshtë.

Rregullimi i orës së ditës

Rregullimi i orës së ditës është mundur vetëm kur nuk është në punë asnjë program gatimi. Shtypni dhe njëkohësisht për 3 sekonda për të hyrë në modalitetin e rregullimit dhe më pas simbolin e pikës midis orëve dhe minutavedofillojnë të shkëlqejnë. Duke përdorur ose dhe rregullojatëkohëzgjatja e dëshiruar. Maksimumi rregullueshëm kohëzgjatja është 23 orë 59 minuta. Modaliteti i rregullimit do të dalë me kohënga 6 sekonda pas shtypjes së fundit të butonitose mundtë ndalet menjëherëmeduke shtypur butonin.

SHËNIM Eshte koha nga Dan. Përshtatja është aktivizuar gjithashtu në 7 sekondat e para pas fuqia në.

Vendosja e minterit

Me këtë funksion ju mund të rregulloni kohëzgjatjen në minuta. Pasdoskaduar,do të krijohet një tingull alarmi. Shtypni butoni një herë për të hyrë në modalitetin e rregullimitnëkujdestar, simboli do të fillojë të pulsojë në ekran. Duke përdorur ose ose , rregullojeatëkohëzgjatja e dëshiruar. Kohëzgjatja maksimale është 10 orë.Regjimirregullimi do të braktiset brenda 6 sekondave pas shtypjes së fundit të tastit ose mund të ndalet menjëherëmeduke shtypurnë butonin.







Çaktivizo zërin në alarmi

Pasi të jetë skicuar kohëzgjatja e personalizuarnëkujdestari,alarminpërdo të fillojë të tingëllojë zhurma,i shoqëruar nga Unë shkëlqejja simbol në ekran. Çdo shtypnëbutoni do të ndalojë tingullin e alarmit dhe këtë tregues.

Nëse butoni nuk shtypet, tingullinëalarmi do të përfundojë automatikisht pas 5 minutash, por simbolipërndeza do të vazhdojë.







Gatim gjysmë automatik

Ky programpërgatimi synohet të fillojë menjëherëmegatim për një kohëzgjatje të caktuar. Pasi të jetë ngritur furrënëfunktionin dhe temperaturën e dëshiruar nëpër kubënëfurrën:



1. Shtyp butonin  dy herë,  simboli do të pulsojë në ekran. **dur** edhe kohëzgjatja e gatimit doshfaqen në ekran njëra pas tjetrës.
2. Duke përdorur  ose  butonat, rregulloni atë koha e dëshiruar e gatimit.
3. Pas 6 sekondash nga shtypja e fundit nëbutoninoseduke shtypur dy herë  rregullimiështëpërfunduar.  dotë jetëtë qëndrueshme në ekran dhe ekрани tregon orën aktuale të ditës.

Gatim plotësisht automatik

Ky programpërka gatimpërqëllim për të kryevonon gatimin duke programuar orën e ditës kur ushqimi duhet të jetë gati.Meme fjalë të tjera, furra do të fillojë të gatuajë jo menjëherë, por do ta llogarisë automatikishtkoha e fillimitmegatim.

1. Kryeni hapat 1 dhe 2 të gatimit gjysmë automatik si më sipër **End** (rregulliminë Kohëzgjatja të gatimit).
2.  Butonipër presionedhe një herë,  simboli do të ndizet në ekran dhe koha e gatimit do të shfaqet në ekran.
3. Duke përdorur  një  buton, rregulloni kohën e dëshiruar të gatimit.  Simboli do të zhduket, por simboli  do të pulsojë ende në ekran. Kjo tregon se gatimi automatik është i programuar, por gatimiende nuk ka filluar.
4. Pas 6 sekondash nga shtypja e funditnëbutoninose duke shtypur , rregullimi do të përfundojë dhe ekрани do të jetëshfaqet ora aktuale e ditës.

Fundi i gatimit automatik

Pasgatimi automatik do të jetë,  përfunduar, simboli do të pulsojë në ekran dhe alarmdo të luajë akoma. Çdo shtypnëbutoni do të ndalojë tingullin e alarmit, por simbolinpër dritëdo të vazhdojë deri në mos  shtypet butoni. Alarmidoluan për 7 minutat e ardhshme nëse nuk ndalet.



Ndërprerje të energjisë

After any interrupt of mains power, your oven will be inactive after the power is restored, for safety reasons. . Pasi të rikthehet rryma, d.m.th.  të marrë një furnizim me energji elektrike për sigurinë tuaj, do të mbetet joaktive derisa të filloni ta përdorni përsëri.

SHËNIM





Ai me shkëlqim  Simboli tregon se furra është joaktive dhe duhet të kaloni në modalitetin manual.

Kyç përfëmijët

Ky funksion kapërpër të parandaluar çdo modifikim të paautorizuar të cilësimevenëkohëmatësin. Kjo veçori do të jetë aktive në kohën e duhurnga30 sekonda pas shtypjes së funditnëbutonin.  Do të shfaqet. teatëçaktivizoni, shtypniatë  butonin për 3 sekonda  Do të zhduket.

Opsionet e programit

Toni i alarmit:

Duke shtypur dhe mbajtur butonin  në 3 sekonda do të rezultojëmeduke prodhuarnëtingull. Meduke shtypur dhe   butonat, ju keni akses në 3 tone. Toni i fundit i sinjalit të dëgjuar do të regjistrohet automatikisht si toni i zgjedhur. Pas 6 sekondashngashtypja e tastit të fundit ose duke shtypur,rregullimi ka përfunduar. 

Konfigurimie shkëlqimit:

Duke shtypur dhe mbajtur **+** në butonin në 3 sekonda do të rezultojë meshfaqja në përcaktimi i vlefshëm i monedhës. Me duke shtypur dhe **+** and **-** butonat, mund të lëvizni nëpër 8 cilësime të disponueshme për shkëlqimin. Parë për herë të fundit vendosja përndriçimi do të regjistrohet automatikisht si cilësimi i zgjedhur. Pas 6 sekondash nga shtypja e fundit e butonit ose me duke shtypur **+**, rregullimi ka përfunduar.

SHËNIM

- Default settings are highest.
- Programmable options are nonvolatile and will be resident after any power failure.

MIRËMBAJTJA DHE PASTRIMI

1. Hiqeni spinën nga priza.
2. Mos i pastroni pjesët e brendshme, panelin, tiganët dhe pjesët e tjera të produktit me mjete të forta si furça, tela ose një thikë. Mos përdorni materiale gërryes, gërryes ose detergjent.
3. Shpëlajeni pasi të keni fshirë pjesët brenda produktit me një leckë sapuni, më pas thajeni me një leckë të butë.
4. Pastroni sipërfaqet e xhamit me materiale speciale për pastrim xhami.
5. Nratëpastroni produktin tuaj me pastrues për avulli.
6. Kurrë mos përdorni agjentë të tillë si acid, hollues dhe gaz gjatë pastrimit të produktit tuaj.
7. Mos lani asnjë pjesë të produktit në lavaman.
8. Përdorni stearat kaliumi (sapun i butë) për papastërtitë dhe njollat.

Pastrimi me avull *



Figura 7

Avulli lejon pastrim më të thellë.

1. Hiqni të gjithë aksesorët nga furra.
2. Hidhni gjysmë litër ujë në tavë dhe vendoseni tavën në furrë në fund të furrës.
3. Vendoseni çelësin në modalitetin e pastrimit me avull.
4. Vendosni termostatin në 70 °C dhe lëreni furrën për 30 minuta.
5. Pas 30 minutash hapni derën e furrës dhe fshijeni ato sipërfaqet e brendshme me një leckë të lagur.
6. Përdorni lëng për larjen e enëve, ujë të ngrohtë dhe një leckë të butë për papastërtitë e forta, më pas thajeni sajzonën që sapo keni pastruar me një leckë të thatë.

Pastrimi dhe montimi i derës

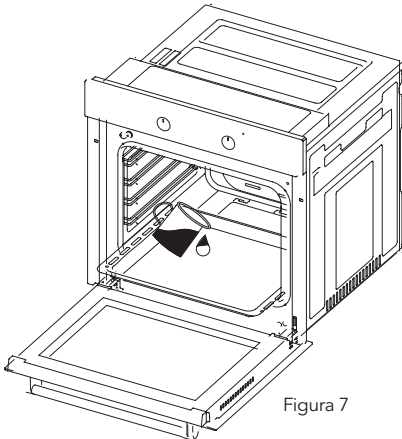

Figura 8



Figura 9

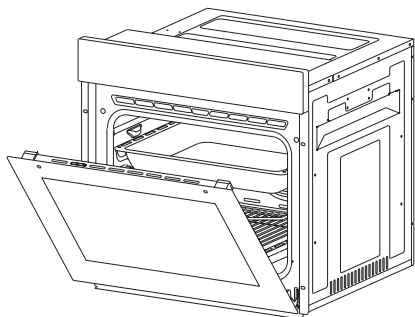

Figura 8.1

Hapeni derën plotësisht duke e tërhequr derën e furrës drejt jush. Më pas kryeni një shkyçje të punës me rrëshqitjei bllokimit lart duke përdorur një kaçavidë siç tregohet në figurën 8.1.

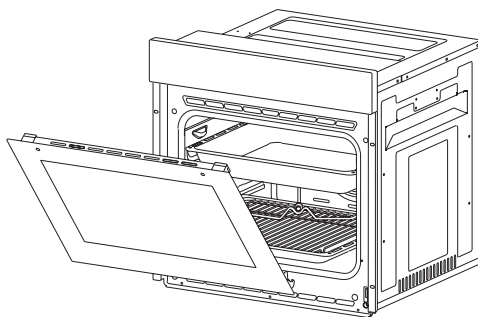
Figura 8.2

Instaloni atëbllokimi në këndin më të gjerë si në figurë 8.2. Rregulloni të dy menteshat OBSHlidhni derën e furrësme furrë në të njëjtënpozicion.

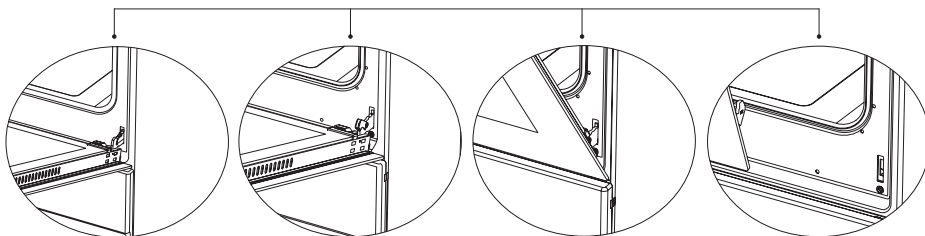
Figura 9.1

Më vonë, mbyllni derën e hapurnëfurrën në mënyrë që të mund do të jetë në pozicionin e kontaktit me përfundimin e standave si në figurën 9.1.

Figura 9.2

Për heqjen më të lehtë të derës së furrës, kurafer pozicionit të mbyllur, mbajeni atëmbulojeni me dy duar si në figurën 9.2 dhe tërhiqeni lart.

Bëni të kundërtënatëçfarë bëtë gjatë hapjes së derës për të riinstaluar derënnëfurrë mbrapa.

Pastrimi i xhamit të furrës

Ngritja me duke shtypur kornizën plastike nga anët e majta dhe të djathta, sicfare eshtetreguar në figurën 10 dhe duke tërhequr profilin drejt jush si në figurën 11. Xhami lirohet pasi të hiqet profili siç tregohet në figurën 12. Hiqeni xhamin duke e tërhequr me kujdes drejt jush. Një gotë e jashtme është e fiksuar në furrë. Ju mund ta pastroni me lehtësi xhamin.



Figura 10



Figura 11

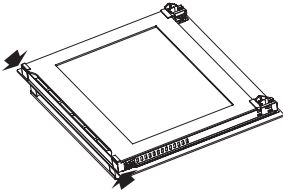

Figura 12

Paneli katalitik *

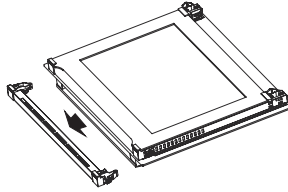
Ndodhet pas telave të furrës, në muret e djathta dhe të majta të zgavrës së furrës. Paneli katalitik ju siguron përdorimin e pajisjes tuaj me performancën më të mirë. Me kalimin e kohës ndjeni erë vajdhe ushqimi depërton në murenëfurrën e emaluar dhe elementet e ngrohjes. Paneli katalitik thith të gjitha llojet e aromavenëshqim dhe vaj, dhei djeg ato gjatë gatimit, kështu që ju mund oh posajpastroni furrën tuaj.

Ndarja e panelit katalitik

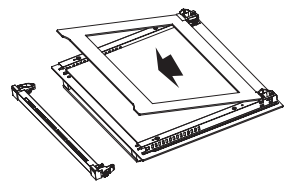
Për të hequr panelin katalitik; Hiqeni atë së pariatotelat. Pasdotë hiqen telat,paneli katalitik do të jetë i disponueshëm. Gjithçkakëshilloni të ndërrohet paneli katalitik një herë në 2-3 vjet.

Pozicioninë xhami

Është e rëndësishme të vendosni telin në furrësiçfarë nevojitet. Mos lejoni që një raft teli të prekë murin e pasmë të furrës.Pozicionet eteli janë paraqitur në figurën e mëposhtme. Mund të vendosni një tigan të thellë ose një tigan standard në telat e poshtëm dhe të sipërm.

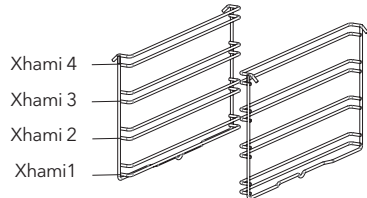

Instalimi dhe heqjanëtelat

Për të hequr telat, shtypniatokapëset e treguara me shigjeta në figurë, hiqni së pariatëe poshtme dhe ngaanën e sipërmenga vendi i instalimit.Për të instaluar tela; është procedura e kundërt.

Zëvendësimi i dritës së furrës

⚠ PARALAJMËRIM!

Për të shmangur goditjen elektrike, sigurohuni që qarkunëpajisjaështë Hapurpara ndërrimit të llambës. (të ketë një qark të hapurdo të thotë se rryma është e fikur)

Fillimisht fikeni pajisjen me energji elektrike dhe sigurohuni që pajisja të jetë e ftohtë.

Hiqni mbrojtjen nga xhami duke e rotulluar sicfare eshtetreguar në figurën në të majtë. Nëse keni vështrësi të ktheheni,pastaj përdoriminëDorezat plastike do t'ju ndihmojnë në kthim.

Pastaj nxirrenisajllambën duke e kthyer, instaloni llambën e re me të njëjtëspecifikimet.

Rivendosni mbrojtjen e xhamit, futeni kabllonpërfuqizoni pajisjen në prizë. Furra është gati për përdorim.

Llamba e tipit G9220-240 V, AC
15-25 W

Figura 13

Llamba e tipit E14220-240 V, AC
15 W

Figura 14

ZGJIDHJA E PROBLEMEVE

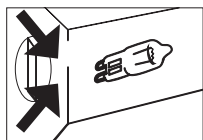
Mund te jeteatozgjdh problemet që mundatokeni me produktin tuaj duke kontrolluar më parë pikat e mëposhtmetetelefononitë shërbimit teknik.

Kontrolloni pikat

Në rast se keni ndonjë problem me furrën tuaj, së pari kontrolloni tabelën e mëposhtme dhe provoniatosugjerimet.

Një problem	Një arsye e mundshme	Zgjidhje
Furra nuk punon.	Furnizimi me energji elektrike nuk kaëshhtënjë dispozicion.	Kontrolloni për fuqi.
Furra ndalon gjatë gatimit.	Spina del nga priza në murdhomë.	Rifuteni spinënkarrrocë muri.
Turns off during cooking.	Punë shumë e gjatë e vazhdueshme.	Lëreni furrënpoftohet pas cikleve të gjata të gatimit.
	Ventilatori i ftohjes nuk funksionon.	Dëgjoni zhurmën e ventilatorit ftohës.
	Një furrë që nuk është instaluar në një vend të ajrosur mirë.	Sigurohuni që lejet e specifikuar në udhëzimet e përdorimit janëmban.
	Më shumë se një prizë në një kazan muri.	Përdorni vetëm një nga seciliprizë për çdo prizë muri.
Sipërfaqja e jashtme e furrës nxehet shumë gjatë punës.	Një furrë që nuk është instaluar në një vend të ajrosur mirë.	Sigurohuni që lejet e specifikuar në udhëzimet e përdorimit janëmban.
Dera e furrës nuk hapet siç duhet.	Mbetjet e ushqimit të ngecur në mesdera dhe zgavra e brendshme.	Mirëpastrojefurrën dhe përpiquini të hapni derën.
Drita e brendshme është e ulët ose jopunon.	Një objekt tjetër OBSH mbulon llambën gjatë gatimit.	Pastroni pjesën e brendshme të furrës dhe kontrolloni përsëri.
	Llamba mund të ketë dështuar.	Zëvendësoni me të njëjtën llambëspecifikimet.
Goditje elektrike gjatë prekjesfurrën.	Nuk ka tokëzim të duhur.	Sigurohuni që energjia elektrike të jetë e tokëzuar siç duhet.
	Gjithçkapërdor një mur.	

Një problem	Një arsye e mundshme	Zgjidhje
Uji i banjës.	Uji ose avulli mund të gjenerojnë në kushte të caktuara në varësi ndaj ushqimit që janëgatuaj. Ky nuk është faji i pajisjes.	Lëreni atëfurrënpër tu ftohur dhe se poçdo gjëthatë mepleh.
Avulli del jashtë nga çarje e derës së furrës.		
Uji qëndron brenda në furrën.		
Ventilatori i ftohjes vazhdon të funksionojëpasduke përfunduar gatimin.	Ventilatori punon për një periudhë të caktuar për të ajrosur zgavrën e brendshme të furrës.	Ky nuk është faji i pajisjes; Kështu që ju nuk duhet të shqetësoheni.
Furra joçdo gjëtë ngrohtë.	Dera e furrës është e hapur.	Mbyllni derën dhe rindizni.
	Kontrolli i furrës joështësaktëtë personalizuara.	Lexoni seksionin përkatësmefunksionimi dhe rivendosja e furrëssajfurrën.
	Siguresa fiket ose çelësinëqarku është ndërprerë.	Zëvendësoni siguresën ose rivendosniatëkaloni. Nëse kjo ndodh shpesh, Thirni një electricist.
Tymi po delpërkoha eoperacioni.	Kur vozitnime furrënpërhera e parë	Nga ngrohësit del tym. Ky nuk është një gabim. Pas 2-3 cikleve,nuk do të ketë më tym.
	Ushqimi në një ngrohës.	Lëreni atëfurrën të ftohetpeastroni mbetjet e ushqimit nga tokafurrën dhe sipërfaqen e ngrohësit të sipërm.
Kurju menaxhonimefurra lëshon një erë djegieje ose plastike.	Plastikë ose aksesorë të tjerërezistente ndaj nxehtësisëpërdoren nga brendanëfurrën.	Në temperatura të larta, përdorni aksesorë të përshatshëm për enë qelqi.
Furra nuk piqet mirë.	Deranë furrë shpeshhapet gjatë gatimit.	Nrhap derën shpeshnëfurrën, nëse ushqimi që po gatuan nuk kërkon rrotullim. Nësesajhapni derën shpesh bie nga brenda dhe për këtë arsye do të ndikohetnërezultati i gatimit.

RREGULLATPËR PUNË

1. Mos përdorni derën dhe/ose dorezën për të mbajtur ose lëvizur pajisjen.
2. Kryeni lëvizjen dhe transportin në paketimin origjinal.
3. Kushtojini vëmendje maksimale pajisjes gjatë ngarkimit/shkarkimit dhe trajtimit.
4. Sigurohuni që paketa të jetë e mbyllur mirë gjatë trajtimit dhe transportit.
5. Mbrojtja nga faktorët e jashtëm (të tilla si lagështia, uji, etj.) Kjo mund të dëmtojë paketimin.
6. Kujdes pomosdëmtoni pajisjen për shkak të goditjeve, rënieve, rënieve, etj. gjatë trajtimit dhe transportitdhe të mos e thyejë apo deformojë gjatë funksionimit

Rekomandime për kursimin e energjisë

Ndjekja e detajeve dojudihmoni në përdorimin e produktit tuaj në aspektin mjedisor dhe ekonomik.

1. Përdorni enë me ngjyrë të errët dhe smalt të cilatsaje përcjellin më mirë nxehtësinë në furrë.
2. Gjatë gatimit të ushqimit, nëse është receta ose manualipërpërdoruesit tregojnë se kërkohet ngrohja paraprake,ngrohusajfurrën.
3. Mos e hapnishpesh deranëfurrëndërsa gatuari.
4. Mundohuni të mos gatvani disa pjata në furrë në të njëjtën kohë. Ju mund të gatuaninëne te njeften kohemeduke vënë dygatimi i pastave në tel.
5. Gatvani disa pjata me radhë. Furra nuk do të humbasë nxehtësinë.
6. Fikenisajfurrën disa minuta para përfundimitnëkoha e gatimit. Në këtë rast, mos e hapnidera efurrën.
7. Shkrini ushqimet e ngrira përpara gatimit.

MBETJET MJEDISORE



Hidheni këtë paketë si mbetje miqësore me mjedisin. Etiketuar në përputhje me Direktivën Evropiane 2012/19/BE në lidhje me pajisjet elektrike dhe elektronike të përdorura (mbeturinat e pajisjeve elektrike dhe elektronike - WEEE). Udhëzimi përcakton funksionimin e korizës për kthimin dhe riciklimin e të përdoruravepajisjet sipas rastitnëgjithë BE-së.

INFORMACION RRETH PAKOJA

Materialet e paketimit të produktit janë prodhuar nga materiale të riciklueshme në përputhje me Rregulloret tona Kombëtare të Mjedisit. Nratohidhni këto materiale me mbeturina shtëpiake ose mbeturina të tjera. Hiqni atonëvendetpër grumbullimin e këtij lloji të mbetjeve.

Poštovani kupci,

Zahvaljujemo vam što ste izabrali ovaj proizvod.

Savjetujemo da pročitate ovaj korisnički priručnik detaljno prije korišćenja rene i da ga sačuvate trajno tako da funkcije ugradne rene koju ste kupili ostanu iste kao prvog dana tokom dužeg perioda.

NAPOMENA

Ovaj korisnički priručnik je pripremljen za više modela. Vaš uređaj možda ne posjeduje neke funkcije navedene u priručniku.

Proizvodi označeni znakom (*) su opcioni.

Uređaj je usklađen sa WEEE propisima.

VAŽNA UPOZORENJA

- Instalaciju i popravku uvijek treba da obavlja OVLAŠĆENI SERVIS. Proizvođač nije odgovoran za radove koje su obavila neovlašćena lica.
- Pažljivo pročitajte uputstvo za upotrebu. Samo tako možete koristiti uređaj na bezbjedan i pravilan način.
- Šporetom je neophodno rukovati u skladu s uputstvom za upotrebu.
- Udaljite djecu mlađu od 8 godina i kućne ljubimce od šporeta kada je uključen.
- Dostupni dijelovi mogu biti vrući tokom korišćenja. Mala djeca se moraju držati dalje od uređaja..
- UPOZORENJE: Opasnost od požara - ne stavljajte predmete na površine za pečenje.**
- UPOZORENJE: Uređaj se zagrijava tokom korišćenja. Vodite računa da ne dodirnete grijače unutar rene.**
- Uslovi instalacije ovog uređaja navedeni su na etiketi (ili na pločici sa podacima).
- Dostupni dijelovi se zagrijavaju prilikom korišćenja grija. Držati van domašaja djece.
- UPOZORENJE: Ovaj uređaj je namijenjen za kuvanje. Ne smije se koristiti za druge namene, kao što je grijanje prostorije.**
- Za čišćenje uređaja nemojte koristiti paročistače.
- Provjerite da li su vrata rene potpuno zatvorena nakon što stavite hranu u nju.
- NIKADA nemojte pokušavati da vodom ugasisite vatru. Samo isključite napajanje uređaja i prekrijte plamen poklopcem ili tkaninom otpornom na vatru.
- UPOZORENJE: Djeca mlađa od 8 godina ne treba da budu u blizini, osim ako su pod stalnim nadzorom**
- Izbjegavajte dodirivanje grijača.
- OPREZ: Proces kuvanja uvijek treba nadgledati.**
- Ovaj uređaj ne smiju da koriste djeca mlađa od 8 godina, kao ni osobe sa ograničenim fizičkim ili mentalnim sposobnostima, niti osobe koje nemaju dovoljno znanja ili iskustva u korišćenju ovog uređaja, osim ako su pod nadzorom osobe koja je odgovorna za njihovu bezbjednost i ako su od nje dobile uputstva o pravilnom korišćenju ovog proizvoda. Djeca ne smiju da se igraju sa ovim uređajem. Djeca ne smiju da čiste ili održavaju uređaj bez odgovarajućeg nadzora.
- Ovaj uređaj je dizajniran isključivo za kućnu upotrebu.
- Djeca ne smiju da se igraju uređajem. Čišćenje ili održavanje uređaja ne smiju da obavljaju djeca, osim ako su starija od 8 godina i pod nadzorom odraslih.
- Uređaj i kabl za napajanje držite van domašaja djece mlađe od 8 godina.
- Zavjese, til, papir ili druge zapaljive materijale sklonite dalje od uređaja prije korišćenja uređaja. Ne stavljajte zapaljive materijale na uređaj ili unutar njega.
- Držite kanale za ventilaciju otvorene.
- Uređaj nije pogodan za korišćenje sa eksternim tajmerom ili posebnim sistemom za daljinsko upravljanje.
- Ne zagrijavajte zatvorene konzerve i staklene tegle. Pritisak može da dovede do eksplozije posuda.
- Ručka na remi nije predviđena za sušenje krpa. Nemojte kačiti krpe i slično na ručku rene.
- Plehove, tanjire ili aluminijumske folije ne postavljajte direktno na šporet. Akumulirana toplota može da ošteti kućište šporeta.
- Prilikom stavljanja ili vađenja hrane iz rene, obavezno koristite rukavice za renu otporne na toplotu.
- Ne koristite proizvod kada ste pod uticajem ljekova i/ili alkohola, jer to može uticati na vašu sposobnost rasuđivanja.
- Budite pažljivi kada koristite alkohol za pripremu hrane. Alkohol će ispariti na visokim temperaturama i može izazvati požar ako dođe u

dotir sa vrućim površinama.

30. Nakon svake upotrebe provjerite da li je uređaj isključen.
31. Ako je uređaj neispravan ili ima vidljivo oštećenje, nemojte rukovati njime.
32. Ne dodirujte utikač mokrim rukama. Ne vucite kabl da biste ga isključili, uvijek pridržite utikač.
33. Nemojte koristiti uređaj sa skinutim ili polomljenim staklom prednjih vrata.
34. Stavite papir za pečenje zajedno sa hranom direktno u prethodno zagrijanu rernu ili na dodatak za rernu (pleh, gril itd.).
35. Nemojte stavljati na uređaj predmete koje djeca mogu da dohvate.
36. Važno je da pravilno postavite gril-rešetku i pleh na žičane police i/ili da pravilno postavite pleh na policu. Postavite gril ili pleh između dvije šine i provjerite da li je stabilan prije nego što na njega stavite hranu.
37. Da biste izbjegli rizik od dodirivanja grijača rerne, uklonite suvišne djelove papira za pečenje koji vire iz dodatka za rernu ili posude.
38. Nikada ga nemojte koristiti pri temperaturama rerne koje su više od maksimalne upotrebne temperature navedene na papiru za pečenje. Ne postavljajte papir za pečenje na dno rerne. Uklonite suvišne djelove papira za pečenje koji vise preko pribora ili posude zbog rizika od dodirivanja grijača rerne.
39. Kada su vrata otvorena, ne postavljajte teške predmete na vrata i nemojte dozvoliti djeci da sjede na vratima. Možete izazvati prevrtanje šporeta ili oštećenje šarki na vratima.
40. Ambalažni materijali su opasni za djecu. Držite ih van domašaja djece.
41. Nemojte koristiti abrazivna sredstva ili oštre metalne žice za čišćenje stakla, jer ogrebotine koje se javljaju na površini stakla vrata mogu izazvati njegovo pucanje.
42. Korisnik ne smije samostalno da popravljiva šporet.
43. Tokom upotrebe, unutrašnje i spoljašnje površine šporeta se zagrijavaju. Kada otvorite vrata rerne, pomjerite se korak unazad da biste izbjegli vruću paru koja izlazi iz unutrašnjosti. Postoji rizik od opekotina.
44. Ne ostavljajte na vratima rerne teške predmete kada su ona otvorena, jer postoji rizik od prevrtanja.
45. Korisnik ne smije da skida grijače tokom čišćenja. To može izazvati električni udar.
46. Napajanje šporeta može se isključiti tokom bilo kakvih građevinskih radova u kući. Nakon završetka radova, ponovno povezivanje mora da obavi ovlašćeni servis.
47. Da biste spriječili pregrijavanje, uređaj ne smije biti instaliran iza dekorativne maske.
48. Isključite uređaj prije uklanjanja zaštitnih elemenata. Nakon čišćenja, instalirajte zaštitne elemente u skladu sa uputstvima.
49. Tačka pričvršćivanja kabla mora biti zaštićena.
50. Nemojte pripremati hranu direktno na plehu/žičanoj rešetki. Stavite hranu u ili na prikladnu posudu prije nego što je stavite u rernu.

Bezbednost pri naponu

1. Uključite uređaj u uzemljenu utičnicu zaštićenu osiguračem u skladu sa vrijednostima navedenim u tabeli tehničkih specifikacija.
2. Neka ovlašćeni električar postavi opremu za uzemljenje. Naša kompanija neće biti odgovorna za oštećenja koja će nastati usled upotrebe proizvoda bez uzemljenja, u skladu sa lokalnim propisima.
3. Prekidači osigurača postavljaju se tako da krajnji korisnik može doći do njih kada se šporet instalira.
4. Kabl za napajanje (kabl sa utikačem) ne smije da dođe u dodir sa vrućim djelovima uređaja.
5. Ukoliko je kabl za napajanje (kabl sa utikačem) oštećen, zamijenite ga proizvođač, ovlašćeni servis ili kvalifikovano osoblje kako bi se spriječila situacije opasne po život.
6. Uređaj se ne smije čistiti prskanjem ili sipanjem vode na njega! Postoji rizik od električnog udara.
7. UPOZORENJE: Da biste izbjegli električni udar, uvjerite se da je strujno kolo uređaja otvoreno prije zamjene lampice.
8. UPOZORENJE: Prije nego što pristupite terminalima, odvojte sve priključke kola za napajanje.
9. Nemojte koristiti prekinute, oštećene ili produžne kablove, samo originalni kabl.
10. Uvjerite se da u utičnici gdje je priključen uređaj nema tečnosti ili vlage.
11. Površina zadnje strane šporeta takođe se zagrijava kada šporet radi. Električni priključci ne smiju da dodiruju površinu zadnje strane šporeta, jer se u suprotnom oni mogu oštetiti.
12. Ne zatežite kabl za povezivanje preko vrata rerne i ne sprovodite ga preko vrućih površina. Ako se kabl otopi, može doći do kratkog spoja, pa čak i do požara.
13. Isključite uređaj prilikom instalacije, održavanja, čišćenja i popravke.

14. Ako je kabl za napajanje oštećen, proizvođač, serviser ili jednako kvalifikovano osoblje moraju zamijeniti takav kabl da bi se izbjegle opasne situacije.
15. Uvjerite se da je utikač čvrsto umetnut u zidnu utičnicu da biste izbjegli varnice.
16. Nemojte koristiti paraočistače za čišćenje uređaja, jer može doći do električnog udara.
17. Za instalaciju je neophodan prekidač koji može u potpunosti isključiti napajanje. Odvajanje od

napajanja mora se obezbijediti pomoću prekidača ili integrisanog osigurača instaliranog na fiksno napajanje u skladu sa građevinskim propisom.

18. Uređaj je opremljen kablom tipa „Y“.
19. Fiksni priključci moraju biti priključeni na napajanje koje omogućava potpuno odvajanje. Za uređaje sa prenaponskom kategorijom ispod III, uređaj za isključivanje mora biti priključen na fiksno napajanje u skladu sa propisima za instalaciju.

Namena

1. Ovaj proizvod je dizajniran za kućnu upotrebu. Komercijalna upotreba uređaja nije dozvoljena.
2. Ovaj uređaj može se koristiti samo u svrhe pripreme hrane. Ne smije se koristiti u druge svrhe, kao što je grijanje prostorije.
3. Ovaj uređaj ne smije da se koristi za zagrijavanje ploča ispod grila, za sušenje tkanina ili peškira vješanjem o ručku rerne ili u svrhu grijanja.
4. Proizvođač ne preuzima odgovornost za bilo kakvu štetu zbog zloupotrebe ili nepravilne upotrebe.
5. Rerna šporeta može da se koristi za odmrzavanje, pečenje, prženje i grilovanje hrane.
6. Vijek trajanja proizvoda koji ste kupili je 10 godina. Ovo je period za koji rezervne djelove potrebne za rad ovog proizvoda, kao što je definisano, obezbjeđuje proizvođač.

Električna veza

Ovu rernu mora instalirati i povezati ovlašćeni serviser, ispravno i u skladu sa instrukcijama proizvođača.

Aparat se mora instalirati u kućište rerne koje pruža visok nivo ventilacije. Električne veze aparata moraju se napraviti samo putem utičnica što imaju sistem uzemljenja, koji je u skladu sa pravilima. Obratite se ovlašćenom električaru ako nema utičnice koja je u skladu sa sistemom uzemljenja na mestu gde će se aparat postaviti. Kompanija proizvodnje ni u kom slučaju neće biti odgovorna za štetu nastalu povezivanjem aparata na utičnice bez uzemljenja.

Utikač rerne mora imati uzemljenje; uvjerite se da ga utičnica za utikač ima. Utikač mora biti na mjestu kome se može pristupiti nakon instalacije.

Rerna je proizvedena za 220-240 V 50/60 Hz. U skladu sa dovodom napajanja AC i zahteva fazu od 16 ampera. Ako se vaša mreža napajanja razlikuje

od naznačenih vrijednosti, obratite se električaru ili ovlašćenom servisu.

Kada treba da zamijenite električnu fazu, uvjerite se da je električna veza povezana na sledeći način:

- Braon kabl za fazu (terminal pod naponom)
- Plavi kabl do priključka za nulu
- Žuto-zeleni kabl na terminal sa uzemljenjem

Prekidači za prekid veze rerne moraju se nalaziti na mjestu dostupnom za krajnjeg korisnika dok je rerna na svom mjestu.

Kabl za napajanje (kabl za utičnicu) ne smije da dodiruje vrele djelove aparata.

Ako je kabl za napajanje (kabl za utičnicu) oštećen, ovaj kabl mora zamijeniti uvoznik ili servisni agent ili jednako kompetentno osoblje kako bi se spriječile opasne situacije

PREDSTAVLJANJE APARATA

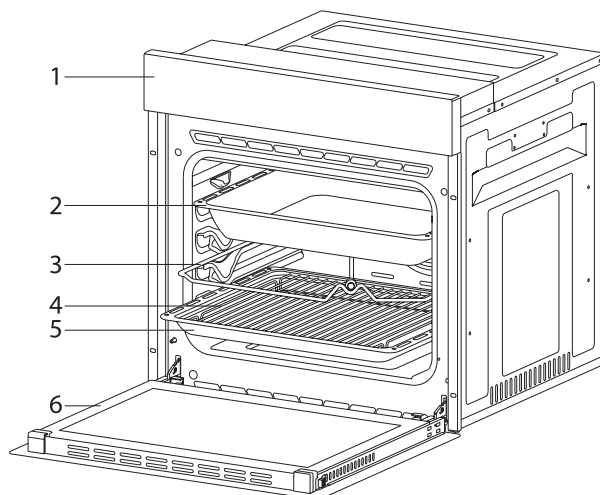

- | | |
|---------------------------------|---------------------------|
| 1. Kontrolna tabla | 4. Žičani roštilj u plehu |
| 2. Duboki pleh * | 5. Standardni pleh |
| 3. Ražnjic za pečenu piletinu * | 6. Vrata rerne |

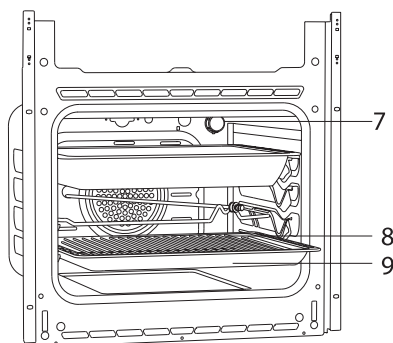

- | |
|---------------------------|
| 7. Lampa |
| 8. Žičani roštilj u plehu |
| 9. Standardni pleh |

Dodaci (opciono)

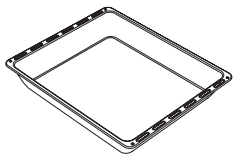
**Duboki pleh ***

Koristi se za kolače, prženje u dubokom ulju i pripremu čorbi. Kada se kolači, smrznuta hrana i meso pripremaju na samoj gril-rešetki, može da se koristi kao pleh za prikupljanje tečnosti.

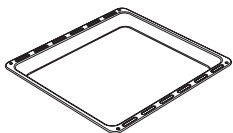
**Pleh / Stakleni pleh ***

Koristi se za peciva (kolačiće, keksiće itd.) i smrznutu hranu.

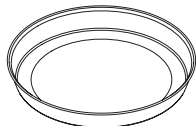
**Okrugli pleh ***

Koristi se za kolače i smrznutu hranu.

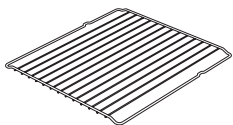
**Gril-rešetka**

Koristi se za prženje i/ili postavljanje hrane za pečenje na određenu visinu u retni.

**Teleskopska šina ***

Pomoću teleskopskih šina, plehovi i/ili žičane police mogu se lako postavljati ili uklanjati.

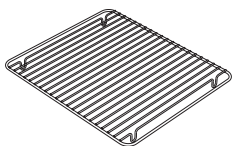
**Rešetka u plehu ***

Namirnice koje mogu da se zalijepe tokom pečenja, kao što je junetina, postavljaju se na rešetku u plehu. Time se sprečava lijepljenje namirnica.

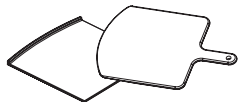
**Kamen za pice i lopatica ***

Koriste se za pečenje testa poput pice, hljeba, palačinki i za vađenje pečene hrane iz rerne.

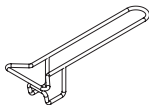
**Ručka pleha ***

Koristi se za hvatanje plehova.

Tehničke karakteristike

Specifikacije	Ugradna rena od 60 cm	
Napajanje lampe	15-25 W	
Termostat	40-240 / Max °C	
Donji grijač	1200 W	
Gornji grijač	1000 W / 1200 W	
Turbo grijač	1800 W	
Grijač za roštilj	Mali roštilj 1000 W / 1200 W	Veliki roštilj 2000 W / 2400 W
Napon napajanja	220V-240 V 50/60 Hz.	

Tehničke specifikacije mogu se izmijeniti bez prethodnog obaveštenja da bi se poboljšao kvalitet proizvoda. Vrijednosti navedene za aparat ili prateći dokumenti predstavljaju laboratorijske vrijednosti u skladu sa odgovarajućim standardima. Ove vrijednosti mogu se razlikovati u zavisnosti od upotrebe i ambijentalnih uslova. Slike koje su date u ovom vodiču samo su ilustrativne i možda se neće u potpunosti poklapati sa vašim proizvodom.

INSTALACIJA APARATA

Osigurajte da električna instalacija bude prikladna za rukovanje uređajem. Ako nije, obratite se električaru ili vodoinstalateru koji će obaviti potrebne izmjene. Proizvođač ne može biti odgovoran za štete koje nastanu usled korišćenja od strane neovlašćenih osoba, i u tom slučaju garancija se poništava.

UPOZORENJE!

- Korisnik ima odgovornost da pripremi lokaciju gdje će proizvod biti postavljen, kao i napajanje.
- Potrebno je poštovati pravila u vezi sa lokalnim električnim standardima tokom instalacije.
- Provjerite da li je proizvod oštećen prije instalacije. Nemojte da instalirate proizvod ako je oštećen. Oštećeni proizvodi predstavljaju opasnost po vašu bezbjednost.

Važna upozorenja za instalaciju

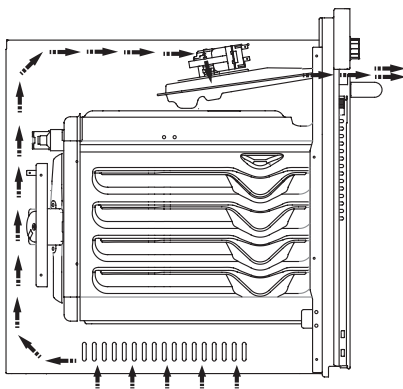

Slika 1

Rashladni ventilator izbacivaće prekomjernu paru i sprečavati pregrijavanje spoljašnje površine aparata tokom korišćenja rene. To je neophodan uslov za bolji rad aparata i bolje kuvanje. Rashladni ventilator nastaviće da radi nakon završetka kuvanja. Ventilator će automatski prekinuti sa radom nakon što se hlađenje završi. Potrebno je ostaviti prostor iza kućišta gdje ćete postaviti aparat radi efikasnog i dobrog rada. Razdaljinu ne treba zanemariti, jer je potrebna da bi ventilacioni sistem aparata radio.

Odgovarajuće mjesto za instalaciju

Proizvod je projektovan za montiranje u gotove radne površine. Između proizvoda i kuhinjskih zidova ili namještaja mora da se ostavi bezbjedan razmak. Pogledajte crtež na narednoj strani za odgovarajuća rastojanja (vrijednosti u mm).

- Korišćene površine, sintetički laminati i ljepkovi moraju da budu otporni na toplotu (minimalno 100 °C).
- Kuhinjski elementi moraju biti u ravni sa proizvodom i pričvršćeni.
- Ako se ispod rerne nalazi fioka, mora da se postavi polica između rerne i fioke.



UPOZORENJE!

- Ne instalirajte proizvod pored frižidera ili zamrzivača. Toplota koju emituje proizvod može da prouzrokuje povećanu potrošnju energije rashladnih uređaja.
- Ne koristite vrata i/ili ručku rerne za nošenje ili pomjeranje ovog proizvoda.

Instalacija i montaža

Mjesto upotrebe treba odrediti prije početka instalacije.

Proizvod se ne smije instalirati na mesto koje se nalazi izloženo snažnom protoku vazduha.

Uređaj moraju da nose najmanje dvije osobe. Nemojte da vučete proizvod da se ne bi pod oštetio.

Uklonite cjelokupni transportni materijal unutar i izvan proizvoda. Uklonite cjelokupni materijal i dokumenta iz proizvoda.

Montaža ispod pulta

Kućičte mora da bude u skladu sa dimenzijama navedenim na slici 2.

Rastojanje mora da postoji na zadnjem delu kućičta, kao što je naznačeno na slici, tako da se može postići potrebna ventilacija.

Nakon montaže, rastojanje između donjeg i gornjeg dijela pulta naznačeno je na slici 5 slovom A. Ono je namijenjeno za ventilaciju i ne treba ga pokrivati.

Instalacija u podignutom ormaru

Ormar mora da bude u skladu sa dimenzijama navedenim na slici 4.

Rastojanja sa dimenzijama naznačenim na slici moraju da postoje na zadnjem dijelu kućičta, gornjim i donjim odeljcima, kao što je naznačeno na slici, tako da se može postići potrebna ventilacija.

Instalacioni zahtevi

Dimenzije proizvoda navedene su na slici 3.

Površine elemenata za montažu i materijal za montažu koji se koriste moraju imati toplotnu otpornost od najmanje 100°C.

Kućičte za montažu treba da bude pričvršćeno i njegovo dno mora biti radno da se proizvod ne bi nagnuo.

Dno kućičta mora imati minimalnu čvrstinu koja može da izdrži opterećenje od 60 kg.

Postavljanje i pričvršćivanje rerne

Sa dvije osobe ili više njih postavite rernu u kućičte.

Postarajte se da okvir rerne i prednja ivica elemenata budu poravnati.

Kabl za napajanje ne smije se nalaziti ispod rerne, ubačen između rerne i elemenata ili savijen.

Učvrstite rernu za element koristeći zavrtnje koji su isporučeni uz proizvod. Zavrtnji se moraju montirati kao što je prikazano na slici 5 provlačenjem kroz plastiku povezanu sa okvirom proizvoda. Zavrtnje ne treba prekomjerno pritezati. U suprotnom, navoji se mogu pohabati.

Provjerite da se rerna ne pomjera nakon montiranja. Ako rerna nije montirana u skladu sa instrukcijama, postoji rizik od prevrtanja tokom rada.

Električna veza

Mjesto montaže proizvoda mora imati odgovarajuće električne instalacije.

Mrežni napon mora biti kompatibilan sa vrijednostima koje su date na oznaci tipa proizvoda.

Povezivanje proizvoda mora se obaviti u skladu sa lokalnim i državnim električnim zahtevima.

Prije početka montaže isključite kabl iz mrežne utičnice. Ne povežite proizvod dok se montaža ne završi.

Montaža

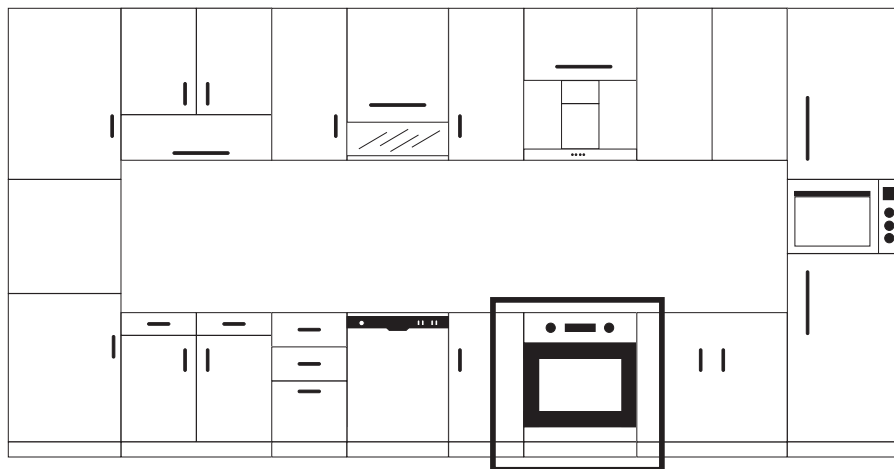

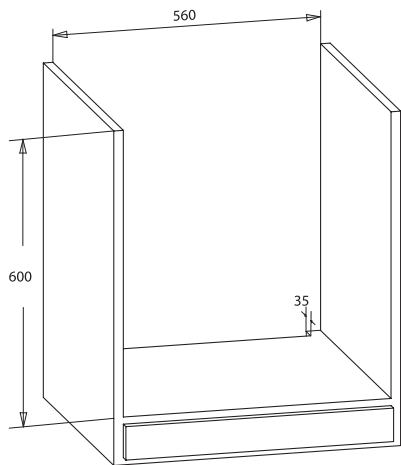

Slika 2

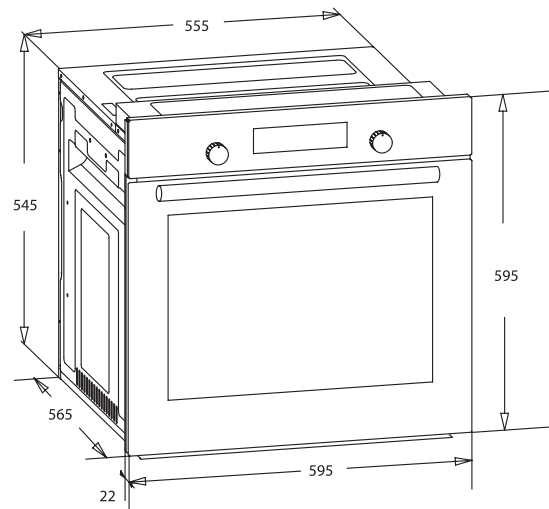
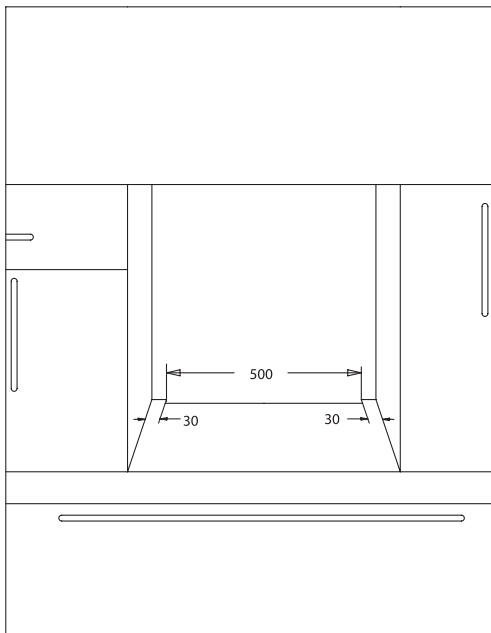

Slika 3

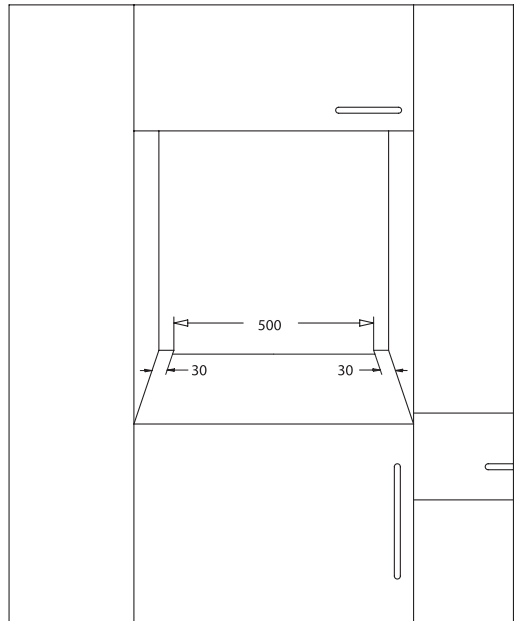
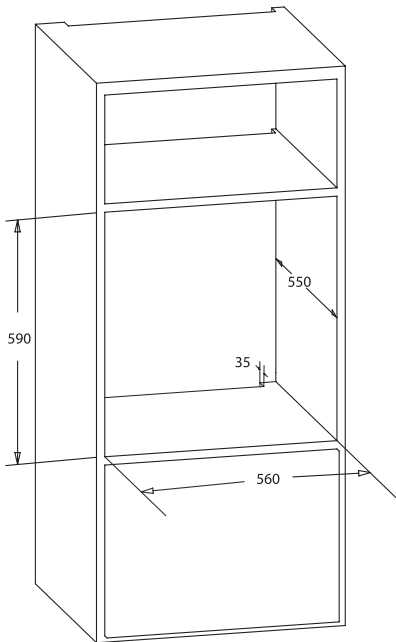
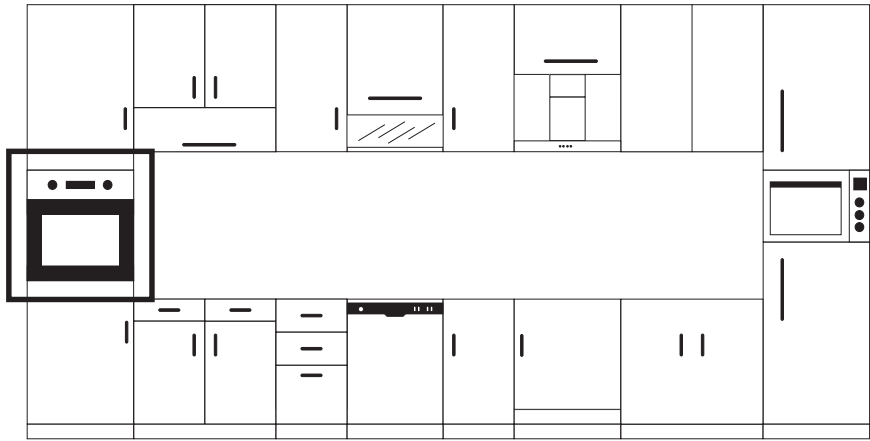

Slika 4

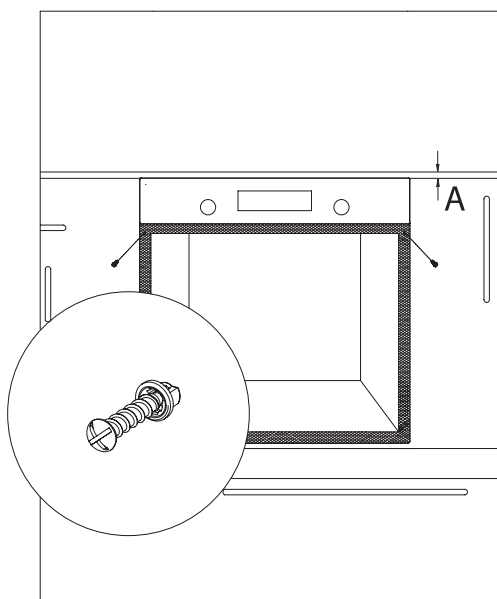

Slika 5

KONTROLNA TABLA

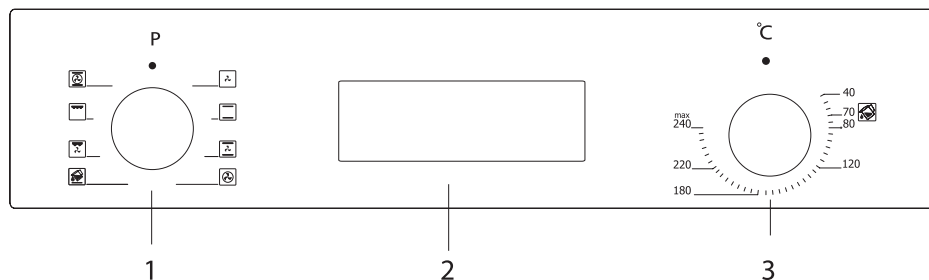

1. Funkcijsko dugme
2. Mehanički ili digitalni tajmer
3. Termostat



UPOZORENJE!

Kontrolna tabla na crtežu iznad služi samo kao ilustracija. Obratite pažnju na kontrolnu tablu na uređaju.

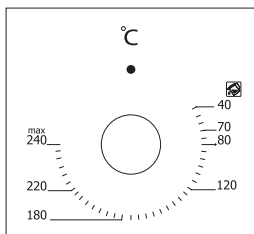

Dugme termostata: Pomaže da podesite temperaturu kuvanja hrane koja će se peći u rerni. Možete podesiti željenu temperaturu okretanjem dugmeta nakon što stavite hranu u rernu. Proverite tabelu kuvanja u vezi sa temperaturama kuvanja različite hrane.

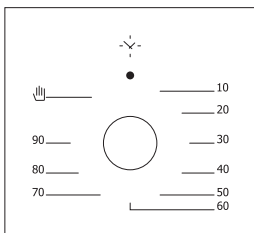

Dugme mehaničkog tajmera *: Pomaže da podesite vrijeme kuvanja hrane u rerni. Tajmer povlači energiju iz grijača kada podešeno vrijeme istekne i upozorava vas zvonjavom. Provjerite tabelu kuvanja za vrijeme kuvanja.

Korišćenje iskaćućeg dugmeta*

Podešavanje se može obaviti samo kada je dugme izbačeno kod modela sa iskaćućim dugmetom.

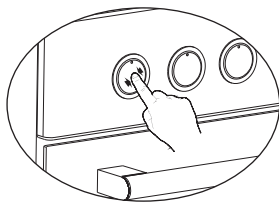

Uvjerite se da je dugme izbačeno pritiskom na dugme kako je pokazano na slici na lijevoj strani.

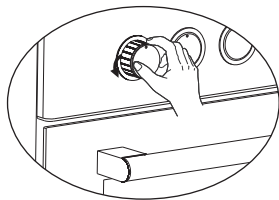

Možete obaviti neophodna podešavanja okretanjem na lijevo ili desno kada je dugme dovoljno izbačeno

KORIŠĆENJE RERNE

Početna upotreba rerne

Ovo su stvari koje morate uraditi tokom prve upotrebe rerne nakon što ste obavili neophodna povezivanja u skladu sa uputstvima:

1. Uklonite oznake ili dodatke unutar rerne. Ako postoji zaštitna folija na prednjoj strani aparata, uklonite je.
2. Uklonite prašinu i ostatke pakovanja brisanjem unutrašnjosti rerne vlažnom krpom. Unutrašnjost rerne mora biti prazna. Ubacite utikač aparata u električnu utičnicu.
3. Podesite dugme termostata na najvišu temperaturu (maks. 240°C) i pustite da rerma radi 30 minuta sa zatvorenim vratima. U međuvremenu može se osjetiti malo dima i mirisa, i to je normalna situacija.
4. Obrišite unutrašnjost rerne krpom namočenom mlakom vodom i deterdžentom, nakon što se ohladi, a zatim je osušite čistom krpom. Sada možete koristiti svoju reru.

Regularna upotreba rerne

1. Podesite dugme termostata i temperaturu na kojoj želite da kuvate hranu kako biste počeli sa kuvanjem.
2. Možete podesiti vrijeme kuvanja na bilo koje željeno vrijeme korišćenjem dugmeta kod modela sa mehaničkim tajmerom. Tajmer povlači energiju iz grijača kada podešeno vrijeme istekne i upozorava vas zvonjavom.
3. Tajmer isključuje grijače i daje zvučni signal kada vrijeme kuvanja istekne u skladu sa informacijama koje su unete kod modela sa digitalnim tajmerom.
4. Sistem za hlađenje aparata nastaviće da radi nakon što se kuvanje završi. Ne prekidajte napajanje aparata u ovoj situaciji pošto je ono neophodno da bi se aparat ohladio. Prekinuti rad sistema nakon što se hlađenje završi.

Korišćenje grila

1. Kada gril postavite na gornju policu, hrana na grilu ne treba da dodiruje rešetku.
2. Prije grilovanja, zagrijte reru 5 minuta. Ako je potrebno, okrenite hranu na drugu stranu..
3. Neophodno je da hrana bude na sredini grila kako bi se postigla maksimalna cirkulacija vazduha u rerni.

Uključivanje grila

1. Postavite dugme na simbol grila.
2. Zatim podesite željenu temperaturu grila.

Isključivanje grila

Postavite dugme u položaj „isključeno“.

! **UPOZORENJE!** Vrata rerne treba da budu zatvorena tokom grilovanja.

Upotreba ražnja *

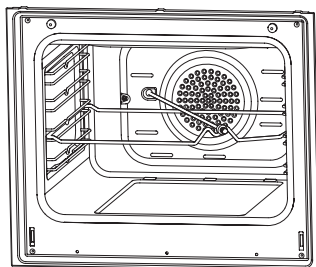

Stavite ražanj na okvir. Okvir za ražanj postavite na željenu visinu. Posudu za prikupljanje masnoće postavite ispod njega. U posudu za prikupljanje masnoće nalijte vodu radi lakšeg čišćenja. Ne zaboravite da uklonite plastični deo ražnja. Nakon grilovanja, navrnite plastičnu ručicu na ražanj i izvadite hranu iz rerne.

Slika 6

TIPOVI PROGRAMA

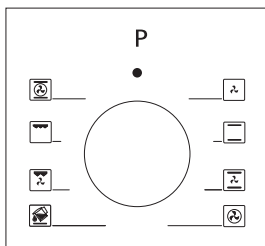

Dugme programa: Pomaže da podesite grijače koji će se koristiti prilikom kuvanja određene hrane u rečni. Tipovi programa grijača za ovo dugme i njihove funkcije navedeni su u nastavku. Ne mora svaki model da ima sve tipove grijača, pa tako ni programe za ove grijače.

Tipovi programa grijača na vašem uređaju i važna objašnjenja vezana za njih data su u nastavku da biste mogli da kuvate razne vrste hrane po vašem ukusu.

	Gornji i donji grijači		Ventilator
	Donji grijač i ventilator		Turbo grijač i ventilator
	Pečena piletina i piletina sa roštilja		Donji i gornji grijač i ventilator
	Gornji grijač i ventilator		Roštilj i ventilator
	Multifunkcionalno kuvanje (3D)		Roštilj
	Donji grijač		Gornji grijač
	Mali roštilj i ventilator		Čišćenje parom

Donji grijač: Odaberite ovaj program pri kraju vremena kuvanja ako donji dio hrane koja se kuva treba da bude pečen.

Gornji grijač: Koristi se za naknadno zagrijavanje ili pečenje veoma malih količina hrane.

Gornji i donji grijač: Program koji se može koristiti za spremanje hrane poput torte, pice, kekasa i kolačića.

Donji grijač i ventilator: Koristite uglavnom za pripremanje hrane kao što je voćna torta.

Gornji i donji grijač i ventilator: Program je pogodan za spremanje hrane kao što su torta, kolač, lazanje. Pogodna za kuvanje jela sa mesom, takođe. Roštilj: Dio za roštilj koristi se za pečenje mesa sa roštilja, kao što su odrezak, kobasica i riba. Tokom roštiljanja, pleh treba postaviti na nižu policu i u njega treba usuti vodu.

Turbo grijač i ventilator: Pogodan za pečenje jela i pečenje mesa. Održavajte podešavanje temperature nižim nego za program „Gornji i donji grijač“, jer se toplota momentalno prenosi putem protoka vazduha.

Roštilj i ventilator: Pogodno za kuvanje jela sa mesom. Ne zaboravite da postavite pleh za kuvanje na nižu policu unutar rečne i dodate malo vode tokom roštiljanja.

Multifunkcionalno kuvanje (3D): Pogodno za pečenje jela i pečenje mesa. Gornji i donji grijač rade i brzo prenose toplotu putem protoka vazduha. Pogodno za kuvanje koje zahtijeva jedan pleh i intenzivnu toplotu.

PREPORUKE ZA KUVANJE

U tabeli u nastavku možete pronaći informacije o tipovima hrane koje smo testirali i čije smo vrijednosti kuvanja utvrdili u našim laboratorijama. Vrijeme kuvanja može varirati zavisno od mrežnog napona, kvaliteta hrane koja se kuva, količine i temperature. Jela koja se kuvaju korišćenjem ovih vrijednosti možda neće biti po vašem ukusu. Možete podesiti različite vrijednosti za dobijanje raznih ukusa i rezultata koji će biti baš kako vi želite.



UPOZORENJE!

Rerna se mora prethodno zagrijati 7-10 minuta prije ubacivanja hrane u nju.

Tabela za kuvanje

Modeli: BO300SB, BO300SX, BO350SX, BO600SB, BO600SX, BO700SX, BO800SX, BO850SX

Hrana	Kuvanje funkcija	Temperatura (°C)	Polica za kuvanje	Vreme kuvanja (min.)
Torta	Statična / Statična+ventilator	170-180	2-3	35-45
Mala torta	Statična / Turbo+ventilator	170-180	2	25-30
Pita	Statična / Statična+ventilator	180-200	2	35-45
Pecivo	Statična	180-190	2	20-25
Kolačić	Statična	170-180	2	20-25
Pita od jabuka	Statična / Turbo+ventilator	180-190	1	50-70
Keks torta	Statična	200/150 *	2	20-25
Pica	Statični ventilator	180-200	3	20-30
Lazanje	Statična	180-200	2-3	25-40
Kolač od bjelanaca	Statična	100	2	50
Piletina sa roštilja **	Roštilj+ventilator	200-220	3	25-35
Riba sa roštilja **	Roštilj+ventilator	200-220	3	25-35
Teleći odrezak **	Roštilj+ventilator	Max	4	15-20
Ćufte sa roštilja **	Roštilj+ventilator	Max	4	20-25

* Ne zagrijavajte prethodno. Preporučuje se da prva polovina vremena kuvanja bude na 200 °C, a druga na 150 °C.

** Hrana se mora okrenuti nakon polovine vremena kuvanja.

Hrana	Kuvanje funkcija	Temperatura (°C)	Polica za kuvanje	Vreme kuvanja (min.)
Torta	Statična / Statična+ventilator	170-180	2-3	30-35
Mala torta	Statična / Turbo+ventilator	170-180	2-3	25-30
Pita	Statična / Statična+ventilator	180-200	2-3	30-35
Pecivo	Statična	180-190	2	25-30
Kolačić	Statična / Turbo+ventilator	170-180	2-3	20-30
Pita od jabuka	Statična / Turbo+ventilator	180-190	2-3	40-50
Keks torta	Statična / Turbo+ventilator	200/150 *	2-3	25-30
Pica	Statična / Turbo+donji	180-200	3	20-30
Lazanje	Statična	180-200	2-3	20-25
Kolač od bjelanaca	Statična / Donji gornji+ventilator	100	2-3	60-70
Piletina sa roštilja **	Roštilj / Donji gornji+ventilator	200-220	2-3	25-30
Riba sa roštilja **	Roštilj	190-200-220	3-4	20-25
Teleći odrezak **	Roštilj	230	5	25-30
Ćufte sa roštilja **	Roštilj	230	5	20-35

* Ne zagrijavajte prethodno. Preporučuje se da prva polovina vremena kuvanja bude na 200 °C, a druga na 150 °C.

** Hrana se mora okrenuti nakon polovine vremena kuvanja.

Pečenje sa kamenom za picu*

Kada pečete sa kamenom za picu, postavite kamen preko žičane rešetke i zagrijte rernu u režimu za picu (turbo + niži) na 230°C 30 minuta. Kada se završi zagrijavanje, bez vađenja kamena za picu, lopaticom stavite picu preko njega (ne stavljajte smrznutu picu) i pecite na 180°C 20-25 minuta. Kada se završi pečenje, lopaticom izvadite pečenu picu iz rerne.

UPOZORENJE!

- Ne stavljajte kamen za picu u već zagrijanu rernu.
- Kada se završi pečenje, ne vadite kamen za picu dok je vruć i ne postavljajte ga na hladne površine. U suprotnom, kamen za picu može da napukne.
- Ne izlažite kamen za picu vlažnom vazduhu.

EKRAN SA 6 TASTERA NA DODIR

NAPOMENA

Neke od funkcija možda nisu dostupne na vašem uređaju.



Simboli na ekranu

	<p>Indikator statusa automatskog rada rene</p> <ul style="list-style-type: none"> • Uključen: Automatski ili poluautomatski rad rene je aktivan. • Pulsira: Automatski rad rene je završen ili je napajanje uključeno. • Isključen: Automatski rad rene nije aktivan.
	<p>Indikator statusa rene</p> <ul style="list-style-type: none"> • Uključen: Tajmer je uključen/radi ili je spreman za rad. • Isključen: Tajmer je isključen/ne radi.
	<p>Indikator statusa manualnog rukovanja</p> <ul style="list-style-type: none"> • Uključen: Manualno rukovanje. • Isključen: Automatski rad rene (simbol „auto“ je uključen).
	<p>Indikator režima podešavanja poluautomatskog rada rene</p> <ul style="list-style-type: none"> • Pulsira: Režim podešavanja trajanja kuvanja, podešavanje pomoću ili tastera.
	<p>Indikator režima podešavanja automatskog rada rene</p> <ul style="list-style-type: none"> • Pulsira: Kraj režima podešavanja vremena rada rene, podešavanje pomoću ili tastera.
	<p>Indikator statusa alarma</p> <ul style="list-style-type: none"> • Uključen: Alarm je aktivan. • Pulsira: Režim podešavanja alarma, podešavanje pomoću ili tastera ili aktuelni alarm završen. • Isključen: Alarm nije aktivan.
	<p>Indikator mehanizma za zaštitu djece</p> <ul style="list-style-type: none"> • Uključen: Mehanizam za zaštitu djece je aktivan. • Isključen: Mehanizam za zaštitu djece nije aktivan.

Aktiviranje uređaja

Kada aktivirate uređaj, rena nije aktivna, vrijeme i AUTO simboli pulsiraju. Prikazano (pulsirajuće) vrijeme nije tačno i mora biti podešeno. Pritisnite da aktivirate rernu i nastavite da biste podesili vrijeme prema uputstvima navedenim ispod.



Podešavanje vremena

Podešavanje vremena je jedino moguće kada nijedan program rada rene nije uključen. Pritisnite da pristupite režimu podešavanja - dvotačka između sati i minuta počće pulsirati. Koristeći ili tastere podesite vrijeme. Dužim pritiskom na ove tastere ubrzaće se promena vrijednosti. Režim podešavanja se isključuje automatski nakon 5 sekundi od posljednjeg pritiska na taster ili ga možete prekinuti pritiskom na dugme .

Podešavanje alarma

Ovom funkcijom možete podesiti trajanje u minutima. Kada podešeno vrijeme istekne, alarm će se oglasiti. Pritisnite da pristupite režimu za podešavanje alarma, simbol će početi pulsirati na ekranu. Koristeći ili tastere podesite željeni vremenski raspon. Maksimalni vremenski raspon je 23 sata i 59 minuta. Režim podešavanja se isključuje automatski nakon 5 sekundi od posljednjeg pritiska na taster ili ga možete prekinuti pritiskom na dugme .

Isključivanje alarma







Svaki aktivni alarm može biti isključen pritiskom i držanjem dugmeta  3 sekunde. Simbol  na ekranu, indikator aktivnog alarma, nestaće.

Isključivanje zvuka alarma

Kada podešeno vrijeme istekne, alarm će se oglasiti, praćen pulsiranjem  simbola na ekranu. Pritiskom na bilo koji taster isključićete alarm i indikator. U suprotnom, alarm će se isključiti sam nakon 7 minuta, ali simbol će nastaviti pulsiranje.







Poluautomatski rad rerne

Ovaj program pečenja je namenjen za trenutno pokretanje pečenja tokom navedenog trajanja. Nakon što se rerma podesi na željenu funkciju i temperatura se podesi pomoću dugmadi rerne:



1. Pritisnite  taster, simbol  će početi da pulsira.
2. Koristeći  ili  tastere, podesite željeni vremenski raspon. Simbol **AUTO** se pojavljuje na ekranu, a simbol  nestaje.
3. Nakon 5 sekundi od pritiska na taster ili pritiskom na  taster dvaput podešavanje je završeno. Simbol  nestaje, ekran prikazuje vrijeme.

Automatski rad rerne

Ovaj program je namijenjen za odloženo uključivanje rerne unošenjem vremena u koje želimo da jelo bude gotovo. Drugim rečima, rerma se neće uključiti odmah, nego će automatski izračunati vreme kada da se uključi.

1. Ponovite korake 1 i 2 iz programa poluautomatskog rada rerne, navedene iznad (podešavanje perioda rada rerne).
2. Pritisnite  taster još jednom, simbol  će početi da pulsira.
3. Koristeći  ili  tastere, unesite vrijeme prestanka rada rerne. Simbol  će nestati, ali simbol **AUTO** će ostati na ekranu. Ovo ukazuje da je automatski rad rerne podešen, ali rerma još nije počela s radom.
4. Nakon 5 sekundi od pritiska na taster ili pritiskom na  taster, podešavanje će biti završeno. Simbol  nestaje sa ekrana, ekran prikazuje vrijeme.

Režim manuelnog rukovanja

Bilo koji automatski rad rerne može biti isključen pritiskom i držanjem tastera  3 sekunde. Simbol **AUTO** će nestati i simbol  će se pojaviti. U režimu manuelnog rukovanja rerma će biti aktivna u zavisnosti od statusa dugmeta termostata.

Kraj automatskog rada rerne

Kada se automatski rad rerne završi, simbol **AUTO** će pulsirati na ekranu i oglašiće se alarm. Pritiskom na bilo koji taster alarm će se isključiti, ali pulsirajući simbol će nastaviti dok ne pritisnete taster . Alarm će se oglašavati 7 minuta, ako se ne prekine.

Prekidi napajanja



Nakon nestanka struje, vaša rerma neće biti aktivna kada se struja ponovo uključi, iz sigurnosnih razloga. Nakon uključivanja, brojčana mesta za vrijeme i simbol **AUTO** će pulsirati i vrijeme se mora podesiti (vidi: aktiviranje uređaja).

NAPOMENA

Pulsirajući simbol **AUTO** označava da rerma nije aktivna i da morate pristupiti režimu manuelnog rukovanja.

Zaključavanje mehanizma podešavanja / zaštita djece

Ova funkcija je namijenjena da spriječi neovlašćene izmjene podešavanja. Aktivacijom ove funkcije svi tasteri, osim , postaju neaktivni.

Da aktivirate ovu funkciju, pritisnite i držite  tipku, dok se na ekranu ne pojavi  - otprilike 3 sekunde. Da je deaktivirate, ponovite radnju dok  simbol ne nestane.

NAPOMENA

Bilo koji zvuk alarma može biti prekinut pritiskom na bilo koji taster, iako je funkcija zaključavanja aktivna.

Opcije koje se mogu programirati

Zvuk alarma:

Kada režim podešavanja nije aktivan, pritiskom i držanjem  tastera oglašiće se alarm koji je trenutno podešen. Puštanjem i ponovnim pritiskanjem istog tastera možete mijenjati 3 dostupna zvuka alarma. Posljednji zvuk alarma koji čujete automatski će biti odabran kao željeni zvuk.

NAPOMENA

Opcije koje se mogu programirati su trajne i ostaće nepromijenjene i nakon nestanka struje.





EKRAN SA 3 TASTERA NA DODIR

NAPOMENA

Neke od funkcija možda nisu dostupne na vašem uređaju.



Simboli na ekranu

	<p>Oznaka statusa rerne</p> <ul style="list-style-type: none"> • Uključeno: Pečenje u toku ili spremno za pečenje. • Isključeno: Pečenje nije u toku.
	<p>Oznaka statusa minutnog podsjetnika</p> <ul style="list-style-type: none"> • Uključeno: Alarm minutnog podsjetnika je aktivan. • Trepće: Režim podešavanja minutnog podsjetnika, podešavanje je moguće pomoću dugmadi + ili - ili trenutnog završenog minutnog podsjetnika. • Isključeno: Minutni podsjetnik nije aktivan.
	<p>Oznaka blokade za djecu</p> <ul style="list-style-type: none"> • Uključeno: Blokada za djecu je aktivna. • Isključeno: Blokada za djecu je neaktivna.
	<p>Oznaka statusa automatskog pečenja</p> <ul style="list-style-type: none"> • Uključeno: Automatsko ili poluautomatsko pečenje je aktivno. • Trepće: Automatsko pečenje je završeno ili stanje uključivanja. • Isključeno: Nema aktivnog automatskog pečenja.

To je modul elektronskog tajmera koji omogućava da hrana koju ste stavili u rernu bude spremna za posluživanje u bilo koje vrijeme koje želite. Jedino što je potrebno da uradite jeste da programirate vrijeme pečenja hrane i vrijeme u koje želite da hrana bude spremna.

Takođe je moguće da koristite sat sa alarmom sa minutnim programiranjem nezavisno od rerne.

U slučaju da vrijeme sata kasni ili žuri, to nije kvar. Sat rerne može da se pomjeri unazad ili unaprijed u skladu sa frekvencijom napajanja, pošto se on direktno napaja sa mrežnog napona.

Uključivanje

Prilikom uključivanja, rerna je neaktivna, a vrijeme i simboli **A** trepću. Označeno vrijeme nije tačno i treba da se podesi. Pritisnite **⏻** da biste aktivirali rernu i nastavite sa podešavanjem vremena na način opisan u nastavku.

Podešavanje vremena

Podešavanje vremena moguće je samo kada nijedan program pečenja nije u toku. Istovremeno pritisnite **+** i **-** na 3 sekunde da biste ušli u režim podešavanja, a zatim će simbol tačke između cifara za sate i minute početi da trepće. Koristeći **+** i **-**, podesite željeno trajanje. Maksimalno trajanje koje može da se podesi je 23 h 59 minuta. Režim podešavanja biće napušten u roku od 6 sekundi nakon što se pritisne poslednji taster ili može da se napusti odmah pritiskom na dugme **⏻**.



NAPOMENA

Podešavanje vremena takođe se aktivira tokom prvih 7 sekundi nakon uključivanja.

Podešavanje minutnog podsjetnika

Pomoću ove funkcije možete da podesite trajanje u minutima. Nakon što istekne podešeno vrijeme, oglasiće se alarm.

Jednom pritisnite dugme **⏻** da biste ušli u režim podešavanja minutnog podsjetnika i simbol  će početi da trepće na ekranu. Koristeći **+** ili **-**, podesite željeno trajanje. Maksimalno trajanje koje može da se podesi je 10 sati. Režim podešavanja će biti napušten u roku od 6 sekundi nakon što se pritisne poslednji taster ili može da se napusti odmah pritiskom na dugme **⏻**.







Otkazivanje zvuka zujalice alarma

Kada istekne podešeno trajanje minutnog podsjetnika, počće da se oglašava zujalica praćena treptućim

simbolom  na ekranu. Pritisak na bilo koje dugme zaustaviće zvuk zvana i ovu oznaku. Ako se ne pritisne nijedno dugme, oglašavanje alarma će se automatski zaustaviti nakon 5 minuta, ali će simbol nastaviti da trepće.







Poluautomatsko pečenje

Ovaj program pečenja je namijenjen za trenutno pokretanje pečenja tokom navedenog trajanja. Nakon što se rerna podesi na željenu funkciju i temperatura se podesi pomoću dugmadi reme:



1. Pritisnite dugme  dva puta, simbol  će treptati na ekranu. **dur** i trajanje pečenja će se prikazati nakon njega.
2. Koristeći dugmad  ili , podesite željeno trajanje pečenja.
3. Podešavanje se završava 6 sekundi nakon što se pritisne posljednje dugme ili pritiskom na  dva puta.  će se neprekidno prikazivati na ekranu i ekran će prikazati trenutno vrijeme.

Automatsko pečenje

Ovaj program je namijenjen da obavi odloženo pečenje programiranjem vremena u koje hrana treba da bude spremna. Drugim rečima, rerna neće početi odmah da peče, već će automatski izračunati vrijeme za početak pečenja.

1. Obavite korake 1 i 2 poluautomatskog pečenja na već opisani način **End** (podešavanje vremena pečenja).
2. Ponovo pritisnite dugme , simbol  će treptati na ekranu i trajanje pečenja će se prikazati nakon njega.
3. Koristeći dugmad  ili , podesite željeno vrijeme završetka pečenja. Simbol  će nestati, ali će simbol  i dalje treptati na ekranu. Ovo označava da je automatsko pečenje programirano, ali da pečenje još uvek nije počelo.
4. 6 sekundi nakon što se pritisne posljednje dugme ili pritiskom na , podešavanje će biti završeno, ekran prikazuje trenutno vrijeme.

Završetak automatskog pečenja

Nakon što se automatsko pečenje završi, simbol  će treptati na ekranu i ogласiće se zvono zujalice. Pritisak na bilo koje dugme zaustaviće oglašavanje alarma, ali će simbol nastaviti da trepće dok se ne pritisne dugme . Zvono zujalice će se oglašavati 7 minuta ukoliko se ne zaustavi.



Prekidi napajanja

Nakon bilo kakvog prekida mrežnog napajanja, rerna će biti neaktivna nakon što se napajanje uspostavi, iz bezbednosnih razloga. Nakon uključivanja, treptaće cifre vremena i simbol  i vrijeme će morati da se podesi (pogledajte: Uključivanje).

NAPOMENA





Trepćući simbol  označava da je rerna neaktivna i morate da uđete u ručni režim.

Blokada za djecu

Ova funkcija namenjena je da spreči bilo kakvu neovlašćenu izmjenu podešavanja tajmera. Ona će biti aktivna 30 sekundi nakon poslednjeg pritiska na dugme  će se pojaviti. Da biste je deaktivirali, pritisnite dugme  na 3 sekunde.  će se izgubiti.

Programabilne opcije

Ton alarma:

Ako pritisnete i zadržite dugme  na 3 sekunde, to će proizvesti trenutno važeći zvuk zujalice. Pritiskom na dugmad  i , možete da se krećete kroz 3 dostupna tona zujalice. Ton zujalice koji se poslednji čuje biće automatski snimljen kao izabrani ton. Podešavanje se završava 6 sekundi nakon što se pritisne posljednje dugme ili pritiskom na .

Podešavanje svjetline:

Ako pritisnete i zadržite dugme **+** na 3 sekunde, to će prikazati trenutno važeće podešavanje svjetline. Pritiskom na dugmad **+** i **-**, možete se kretati kroz 8 dostupnih podešavanja svjetline. Podešavanje svjetline koje se posljednje vidi biće automatski snimljeno kao izabrano podešavanje. Podešavanje se završava 6 sekundi nakon što se pritisne posljednje dugme ili pritisnom na **↻**.

NAPOMENA

- Podrazumevana podešavanja su najveća.
- Programabilne opcije su trajne i neće se resetovati nakon prekida napajanja.

ODRŽAVANJE I ČIŠĆENJE

1. Uklonite utikač za napajanje iz električne utičnice.
2. Nemojte čistiti unutrašnje djelove, tablu, plehove i ostale djelove proizvoda grubim predmetima, kao što su oštra četka, žica za čišćenje ili nož. Nemojte koristiti abrazive, materijale koji grebu ili deterdžent.
3. Ispirite nakon brisanja unutrašnjih djelova proizvoda nasapunjanom krpom, a onda detaljno osušite mekom krpom.
4. Očistite staklene površine posebnim materijalom za čišćenje stakla.
5. Nemojte da čistite proizvod paročistačima.
6. Nikada nemojte koristiti zapaljiva sredstva, kao što su kisjelina, razređivači ili gas tokom čišćenja proizvoda.
7. Nemojte prati nijedan dio proizvoda u mašini za pranje sudova.
8. Koristite kalijum-stearat (meki sapun) za prljavštinu i fleke.

Čišćenje parom*

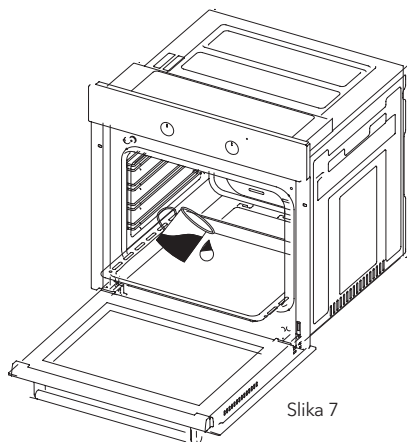

Slika 7

Omogućava čišćenje omekšane prljavštine zahvaljujući pari koja se stvara u rejni.

1. Uklonite sve dodatke iz rene.
2. Sipajte pola litra vode u pleh i postavite pleh na dno bojlera.
3. Podesite prekidač na režim za čišćenje parom.
4. Podesite termostat na 70°C i pustite da rena radi 30 minuta.
5. Nakon što je rena radila 30 minuta, otvorite vrata rene i prebrišite unutrašnje površine vlažnom krpom.
6. Koristite tečnost za pranje sudova, toplu vodu i meku krpu za upornu prljavštinu, a onda suvom krpom osušite dio koji ste upravo očistili.

Čišćenje i montaža vrata rerne

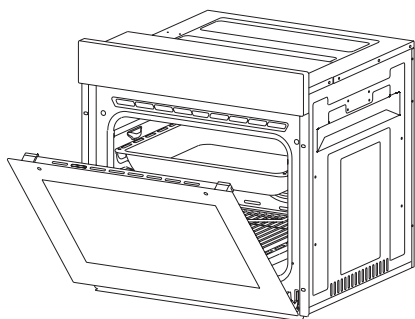

Slika 8

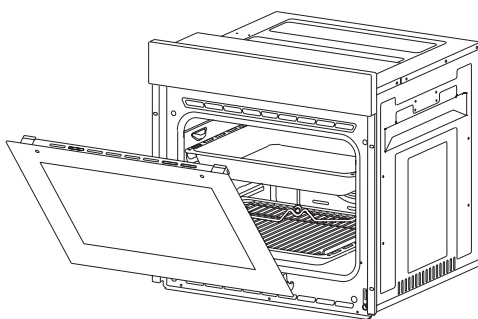

Slika 9

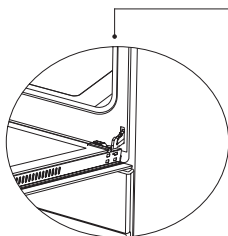

Slika 8.1

Otvorite vrata u potpunosti povlačenjem vrata rerne ka sebi. Zatim obavite otključavanje bravom povlačenjem brava šarke nagore uz pomoć šrafcižera, kako je naznačeno **slici 8.1**.

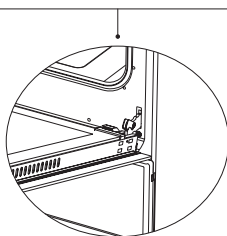

Slika 8.2

Postavite bravu šarke na najširi ugao, kao na **slici 8.2**. Podesite obe šarke koje povezuju vrata rerne sa retnom na istu poziciju.

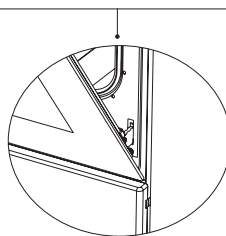

Slika 9.1

Kasnije, zatvorite otvorena vrata tako da budu u poziciji kontakta sa bravom šarke kao na **slici 9.1**.

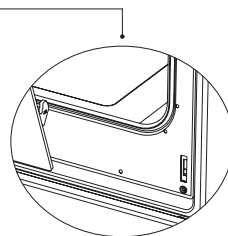

Slika 9.2

Za lakše uklanjanje vrata rerne, kada dođu blizu položaja za zatvaranje, držite poklopac obema rukama kao na **slici 9.2** i povucite nagore.

Obavite iste radnje obrnutim redosledom kao kada ste otvarali vrata, kako biste ih ponovo instalirali.

Čišćenje stakla rerne

Podignite staklo pritiskom na plastične reze sa lijeve i desne strane, kako je prikazano na slici 10 i povlačenjem profila ka sebi, kao na slici 11. Staklo je slobodno nakon što se ukloni profil (slika 12). Uklonite slobodno staklo pažljivim povlačenjem ka sebi. Spoljno staklo je prilipljeno za profil vrata rerne. Možete lako obaviti čišćenje stakla kada se stakla oslobode. Možete namontirati stakla nazad obavljanjem istih radnji unazad nakon što se čišćenje i održavanje završe. Uvjerite se da je profil pravilno postavljen na mjesto.

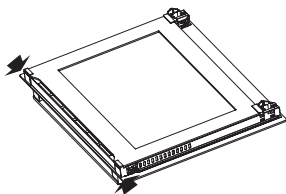

Slika 10

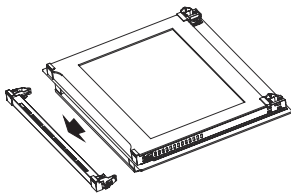

Slika 11

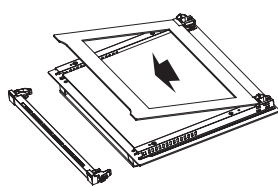

Slika 12

Katalitički zidovi *

Katalitički zidovi se nalaze na lijevoj i desnoj strani šupljina ispod vodica. Katalitički zidovi neutrališu neprijatne mirise i doprinose postizanju najboljih karakteristika rerne. Katalitički zidovi takođe apsorbiraju ostatke ulja i čiste vašu rernu tokom rada.

Uklanjanje katalitičkih zidova

Da biste uklonili katalitičke zidove, morate izvući vodice. Čim izvučete vodice, katalitički zidovi će se automatski osloboditi. Katalitički zidovi se moraju zamijeniti nakon 2-3 godine.

Položaji polica

Važno je da pravilno postavite rešetku grila u rernu. Nemojte dozvoliti da žičana polica dodiruje zadnji zid rerne. Položaji polica prikazani su na sledećoj slici. Duboki pleh ili standardni pleh morate postaviti na donju ili gornju žičanuolicu.

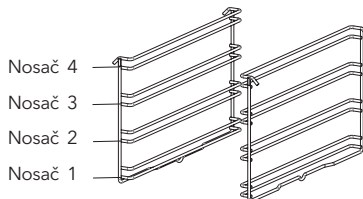

Postavljanje i uklanjanje žičanih polica

Da biste uklonili žičane police, pritisnite klipse označene strelicama na slici, prvo uklonite donju, a zatim gornju stranu sa mjesta postavljanja. Da biste postavili žičane police, proces uklanjanja ponovite obrnutim redosledom.

Zamena lampe u rerni



UPOZORENJE!

Da biste izbegli strujni udar, postarajte se da kolo aparata bude otvoreno prije zamjene lampe (otvaranje kola znači da je glavno napajanje isključeno). Prvo isključite napajanje aparata i uvjerite se da je aparat ohlađen. Uklonite staklenu zaštitu okretanjem kako je naznačeno na slici sa lijeve strane. Ako imate poteškoća sa okretanjem, plastične rukavice će vam pomoći u tome.

Zatim, uklonite lampu okretanjem i instalirajte novu lampu sa istim specifikacijama.

Ponovno instalirajte staklenu zaštitu, ubacite utikač aparata u električnu utičnicu i završite zamjenu. Sada možete koristiti svoju rernu

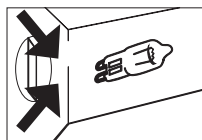
Lampa tipa G9220-240 V, AC
15-25 W**Lampa tipa E14**220-240 V, AC
15 W

Slika 13



Slika 14

RIJEŠAVANJE PROBLEMA

Možete riješiti probleme koji se javljaju na vašem proizvodu tako što ćete provjeriti sledeće tačke prije pozivanja tehničke službe.

Kontrolne tačke

Ukoliko imate problem sa šporetom, prvo provjerite tabelu u nastavku i pokušajte sa ovim predlozima.

Problem	Mogući uzrok	Šta uraditi
Rerna ne radi.	Napajanje nije dostupno.	Provjerite napajanje.
Rerna prekida rad tokom pečenja.	Utikač izlazi iz zidne utičnice.	Ponovo postavite utikač u zidnu utičnicu.
Isključuje se tokom pečenja.	Predug neprekidan rad.	Neka se rerna ohladi nakon dugih ciklusa pečenja.
	Ventilator za hlađenje ne radi.	Slušajte zvuk sa ventilatora za hlađenje.
	Rerna nije postavljena na mesto sa dobrom ventilacijom.	Postarajte se da se uspostave razmaci koji su navedeni u uputstvu za upotrebu.
	Više od jednog utikača u zidnoj utičnici.	Koristite samo jedan utikač za svaku zidnu utičnicu.
Spoljašnja površina rerne se jako zagreva tokom rada.	Rerna nije postavljena na mesto sa dobrom ventilacijom.	Postarajte se da se uspostave razmaci koji su navedeni u uputstvu za upotrebu.
Vrata rerne se ne otvaraju pravilno.	Ostaci hrane su zaglavljani između vrata i unutrašnje šupljine.	Dobro očistite rernu i pokušajte ponovo da otvorite vrata.
Unutrašnje svijetlo je slabo ili ne radi.	Neko drugo telo prekriva sijalicu tokom pečenja.	Očistite unutrašnju površinu rerne i ponovo provjerite.
	Možda je sijalica pregorela.	Zamijenite sijalicom sa istim specifikacijama.

Problem	Mogući uzrok	Šta uraditi
Električni udar prilikom dodira rerne.	Nema pravilnog uzemljenja.	Postarajte se da napajanje bude pravilno uzemljeno.
	Koristi se neuzemljena zidna utičnica.	
Voda kaplje.	Voda ili para mogu se stvoriti pod određenim uslovima, u zavisnosti od hrane koja se peče. Ovo nije kvar uređaja.	Neka se rerna ohladi, a zatim obrišite suvom krpom.
Para izlazi iz pukotine na vratu- ma rerne.		
Voda se zadržava unutar rerne.		
Ventilator za hlađenje nastavlja da radi nakon prestanka pečenja.	Ventilator radi neko određeno vrijeme zbog ventilacije unutrašnje šupljine rerne.	Ovo nije kvar uređaja, zato ne morate da brinete.
Rerna se ne zagrijava.	Vrata rerne su otvorena.	Zatvorite vrata i ponovo uključite.
	Kontrole rerne nisu pravilno podešene.	Pročitajte odeljak o radu rerne i ponovo uključite reru.
	Osigurač je iskočio ili je automatski prekidač isključen.	Zamenite osigurač ili ponovo uključite automatski prekidač. Ako se ovo često ponavlja, pozovite električara.
Dim izlazi tokom rada.	Kada rerna prvi put radi.	Dim izlazi sa grejača. Ovo nije kvar. Nakon 2-3 ciklusa, neće biti više dima.
	Hrana na grijaču.	Neka se rerna ohladi, pa očistite ostatke sa dna rerne i površine gornjeg grijača.
Tokom rada rerne oseća se miris paljevine ili plastike.	Unutar rerne koristi se plastična ili druga dodatna oprema koja nije otporna na toplotu.	Na visokim temperaturama koristite odgovarajuću dodatnu opremu od stakla.
Rerna ne peče dobro.	Vrata rerne se često otvaraju tokom pečenja.	Ne otvarajte često vrata rerne ako hrana koju pečete ne zahteva okretanje. Ako često otvarate vrata, dolazi do pada unutrašnje temperature, što će uticati na rezultat pečenja.

PRAVILA RUKOVANJA

1. Nemojte koristiti vrata i/ili ručku rerne za nošenje ili premeštanje uređaja.
2. Premeštanje i transport vršite u originalnoj kutiji.
3. Budite veoma pažljivi prilikom utovara/istovara uređaja i rukovanja.
4. Proverite da li je ambalaža čvrsto zatvorena tokom rukovanja i transporta.
5. Zaštitite ambalažu od spoljašnjih faktora (kao što su vlaga, voda itd.) koji je mogu oštetiti.
6. Vodite računa da se uređaj ne ošteti udarcima, padovima, kapima vode itd. tokom rukovanja i transporta i vodite računa da ga ne polomite ili deformišete tokom rada.

Preporuke za uštedu energije

Sledeći detalji pomoći će vam da koristite svoj proizvod ekološki i na ekonomičan način.

1. U rerni koristite tamne i emajlirane posude koje bolje provode toplotu.
2. Dok pripremate namirnice, unapred zagrejte rernu ako recept ili korisničko uputstvo ukazuju na to da je prethodno zagrijavanje neophodno.
3. Nemojte često otvarati vrata rerne u toku kuvanja.
4. Pokušajte da ne kuvate više jela u rerni istovremeno. Možete istovremeno kuvati postavljanjem dve posude za kuvanje na žičanu policu.
5. Kuvajte više jela jedno za drugim. Rerna neće izgubiti toplotu.
6. Isključite rernu par minuta pre završetka kuvanja. U tom slučaju, nemojte otvarati vrata rerne.
7. Odmrzните zamrznute namirnice pre kuvanja.

EKOLOŠKO ODLAGANJE



Odložite na ekološki način.

Ovaj uređaj je označen u skladu sa evropskom Direktivom 2012/19/EU o upotrebi električnih i elektronskih uređaja (otpadna električna i elektronska oprema - WEEE). Smernice određuju okvirni rad za povratak i recikliranje korišćenih uređaja na način primenjiv u celoj EU.

INFORMACIJE O AMBALAŽI

Ambalaža proizvoda je napravljena od sekundarnih sirovina u skladu sa našim nacionalnim propisima za zaštitu životne sredine. Ne bacajte ambalažu zajedno sa kućnim ili drugim otpadom. Odnosite je do sabirnih centara za ambalažu koje su odredile lokalne vlasti.

Уважаеми клиенти,
благодарим Ви, че избрахте този продукт.

Съветваме ви да прочетете подробно това ръководство за експлоатация преди да използвате фурната и да го запазите за бъдещи справки, така че характеристиките на вградената фурна, която сте закупили, да останат за дълго време същите като през първия ден.

ЗАБЕЛЕЖКА

Това ръководство за експлоатация е изготвено за няколко модела. Вашето устройство може да няма някои от функциите, посочени в ръководството. Изображенията на продукта са илюстративни. Продуктите, маркирани със (*), са по избор.

Съответства на регламентите за отпадъци от електрическо и електронно оборудване (ОЕЕЕ).

ВАЖНИ ПРЕДУПРЕЖДЕНИЯ

- Монтажът и ремонтът трябва да се извършват само от упълномощен сервиз. Производителят не носи отговорност за операции, извършени от неупълномощени лица.
- Моля, прочетете внимателно това ръководство за експлоатация. Това е единственият начин да използвате правилно уреда и по безопасен начин.
- Фурната трябва да се използва в съответствие с инструкциите за експлоатация.
- Дръжте децата под 8-годишна възраст и домашните любимци далеч по време на работа.
- Достъпните части може да се нагорещат по време на употреба. Малките деца трябва да се пазят далече от уреда.**
- ПРЕДУПРЕЖДЕНИЕ Опасност от пожар: не съхранявайте предмети върху повърхностите за готвене.**
- ПРЕДУПРЕЖДЕНИЕ По време на употреба, уредът се нагрива много. Трябва да се внимава да не докосвате нагревателните елементи във фурната.**
- Условията за монтаж на това устройство са посочени на етикета (или на табелката с данни).
- Когато се използва грила, достъпните части може да са горещи. Малките деца трябва да се пазят далече от уреда.
- ПРЕДУПРЕЖДЕНИЕ Този уред е предназначен за готвене. Не трябва да се използва за други цели като отопление на помещението.**
- Не използвайте парочистачка за почистване на уреда.
- Уверете се, че вратата на фурната е напълно затворена, след като храната е поставена вътре във фурната.
- НИКОГА не се опитвайте да гасите пожар с вода. Просто изключете захранването на уреда и покрийте пламъка с капак или противопожарно одеяло.
- ПРЕДУПРЕЖДЕНИЕ Деца под 8-годишна възраст трябва да се държат далеч от уреда, освен ако не са под постоянен надзор.**
- Избягвайте да докосвате нагревателните елементи.
- ВНИМАНИЕ: Процесът на готвене трябва да бъде наблюдаван. Винаги следете процеса на готвене.**
- Този уред може да се използва от деца на възраст от 8 и повече години и лица с намалени физически, сетивни или психически способности или с недостатъчно опит и познания, ако те са под наблюдение или са инструктирани относно използването на уреда по безопасен начин. Децата не трябва да си играят с уреда. Почистването и поддръжката не следва да се извършват от деца без надзор.
- Този уред е предназначен само за домашна употреба.
- Децата не трябва да си играят с уреда. Почистването или поддръжката на уреда не трябва да се извършва от деца, освен ако не са на възраст над 8 години и под надзора на възрастнен.
- Пазете уреда и захранващия кабел далеч от деца на възраст под 8 години.
- Дръжте завеси, тюлени пердета, хартия или всякакви запалими материали от уреда, преди да го използвате. Не поставяйте запалими или горими материали във или в уреда.
- Дръжте отворени вентилационните канали.
- Уредът не е подходящ за използване с външен таймер или отделна система за дистанционно управление.
- Не нагривайте затворени консерви и стъклени буркани. Налягането може да доведе до експлодиране на съдовете.
- Дръжката на фурната не е предназначена за сушене на кърпи. Не очаквайте кърпи и други тъкани на дръжката на фурната.
- Не поставяйте тави, чинии или алуминиево фолио директно върху печката. Акумулираната топлина може да повреди плота.
- Използвайте термоустойчиви ръкавици за фурна, когато поставяте или изваждате храна от фурната.
- Не използвайте уреда, ако сте под влиянието на определени лекарства и/или алкохол, тъй като това може да повлияе на способността Ви за преценка.
- Бъдете внимателни, когато използвате алкохол

- за приготвяне на храна. Алкохолът ще се изпари при високата температура и може да причини пожар, ако влезе в контакт с горещи повърхности.
30. След всяка употреба се уверете, че устройството е изключено.
 31. Не работете с устройството, ако е дефектно или видимо повредено.
 32. Не докосвайте щепсела с мокри ръце. Не дърпайте кабела, за да го изключите, винаги хващайте щепсела.
 33. Не използвайте предното стъкло на вратата на уреда с отстранено или счупено.
 34. Поставете хартията за печене заедно с храната директно в предварително загрялата фурна или върху аксесоар за фурна (тава за печене, скара и др.).
 35. Не поставяйте върху уреда предмети, до които децата могат да достигнат.
 36. Важно е да поставите решетката на скарата и тавата правилно върху телените рафтове и/или да поставите тавата правилно на рафта. Поставете скарата или тавата между две релси и се уверете, че е балансирана, преди да поставите храна върху нея.
 37. За да избегнете риск от докосване на нагревателните елементи на фурната, отстранете излишната хартия за печене, стърчаща от приставката или тавата за фурната.
 38. Никога не използвайте температура, по-висока от максималната, посочена на опаковката на хартията за печене. Не поставяйте хартия за печене на дъното на фурната. За да избегнете риск от докосване на нагревателните елементи на фурната, отстранете излишната хартия за печене, стърчаща от приставката или тавата за фурната.
 39. Когато вратата на фурната е отворена, не поставяйте тежки предмети върху нея и не позволявайте на децата да седят върху нея. Това може да причини преобръщане на фурната или да повреди пантите на вратата.
 40. Опаковъчните материали са опасни за децата. Съхранявайте опаковъчните материали на място, недостъпно за деца.
 41. Не използвайте абразивни почистващи препарати или остри метални стъргалки за почистване на стъклото, тъй като дракотините, които се появяват по повърхността на стъклото на вратата, могат да причинят напукване на стъклото.
 42. Потребителят не трябва сам да ремонтира фурната.
 43. По време на употреба вътрешната и външната повърхност на фурната се нагряват. Когато отворите вратата на фурната, направете крачка назад, за да избегнете излизането на гореща пара от вътрешността. Съществува риск от изгаряне.
 44. Не оставяйте тежки предмети върху вратата на фурната, когато е отворена, тъй като има опасност от преобръщане.
 45. Електрозахранването на фурната може да бъде прекъснато по време на всякакви строителни работи в дома. След приключване на работата, повторното свързване трябва да се извърши от упълномощен сервиз.
 46. Потребителят не трябва да размества нагревателите по време на почистване. Това може да причини токов удар.
 47. За да се предотврати прегряване, уредът не трябва да се монтира под декоративен капак.
 48. Изключете устройството от контакта, преди да е отстранен каквото и да е защитно оборудване. След почистване монтирайте защитните елементи съгласно инструкциите.
 49. Мястото на закрепване на кабела трябва да бъде защитено.
 50. Не приготвяйте храна директно върху тавата/скарата. Поставете храната в или върху подходящ съд, преди да я поставите във фурната.

Електрическа безопасност

1. Включете уреда в заземен контакт, защитен с предпазител, в съответствие със стойностите, дадени в таблицата с технически спецификации.
2. Заземяващо оборудване трябва да бъде монтирано от упълномощен електротехник. Нашето дружество няма да носи отговорност за щети, произтичащи от използването на уреда без заземяване в съответствие с местните разпоредби.
3. Превключвателите с предпазители трябва да бъдат поставени така, че крайният потребител да може да ги достига, когато фурната е монтирана
4. Захранващият кабел (кабелът с щепсел) не трябва да влиза в контакт с горещи части на уреда.
5. Ако захранващият кабел (кабелът с щепсел) е повреден, той трябва да бъде заменен от производителя, неговия сервизен агент или лица с подобна квалификация, за да се предотврати опасна ситуация.
6. Уредът не трябва да се почиства чрез пръскане или изливане на вода върху него! Съществува риск от токов удар.
7. **ПРЕДУПРЕЖДЕНИЕ За да избегнете токов удар се уверете, че електрическата верига на уреда не е затворена, преди да смените лампата.**
8. **ПРЕДУПРЕЖДЕНИЕ Изключете всички конектори на захранващата верига, преди да получите достъп до клемите.**
9. Не използвайте срязани или повредени кабели или удължители, различни от оригиналния кабел.

10. Уверете се, че в контакта, където е свързан уредът, няма течност или влага.
11. Повърхността на задната част на печката също се нагрява, когато печката работи. Електрическите връзки не трябва да докосват повърхността на задната част на печката, в противен случай може да се повредят.
12. Не изтегляйте захранващия кабел над вратата на фурната и не го прокарвайте по горещи повърхности. Ако кабелът се разтопи, това може да причини късо съединение и дори пожар.
13. Изключвайте уреда от контакта по време на монтаж, поддръжка, почистване и ремонт.
14. Ако захранващият кабел е повреден, той трябва да бъде заменен от неговия производител или упълномощен технически сервиз или друг квалифициран персонал на същото ниво, за да се избегне всякаква опасна ситуация.
15. Уверете се, че щепселът е поставен здраво в контакта, за да се избегне искрене.
16. Не използвайте парочистачки за почистване на уреда, тъй като това може да доведе до токов удар.
17. За монтажа е необходим многополюсен превключвател, който може да изключи захранването. Изключването от захранването трябва да бъде осигурено чрез превключвател или вграден предпазител, монтиран към фиксираното захранване в съответствие със строителните разпоредби.
18. Уредът е оборудван с кабел тип "Y".
19. Фиксираните конектори трябва да бъдат свързани към захранване, което позволява пълно изключване. За уреди с категория на пренапрежение под III, изключващото устройство трябва да бъде свързано към фиксираното захранване в съответствие с разпоредбите за окабеляване.

Предвидена употреба

1. Този продукт е предназначен за домашна употреба. Търговската употреба не е разрешена.
2. Този уред може да се използва само за готвене. Не трябва да се използва за други цели като отопление на помещенияе.
3. Този уред не трябва да се използва за нагряване на чинии под скарата, за сушене на дрехи или кърпи, окачени от дръжката на фурната или за отопление.
4. Производителят не поема отговорност за каквито и да е щети, произтичащи от неправилна или некоректна употреба.
5. Фурната може да се използва за размразяване, печене, пържене и печене на скара.
6. Срокът на експлоатация на закупения от Вас продукт е 10 години. Това е периодът, за който предоставяме резервни части, необходими за работата на този уред, съгласно предвиденото, е гарантирано от производителя.

Електрическо свързване

Тази фурна трябва да бъде правилно монтирана и свързана на мястото си съгласно инструкциите на производителя и от оторизиран сервиз.

Уредът трябва да бъде инсталиран в шкаф за вграждане, който предлага високо ниво на вентилация

Електрическите връзки на устройството трябва да се извършват само чрез контакти, които имат система за заземяване, която отговаря на правилата. Свържете се със сертифициран електротехник, ако на мястото, където ще бъде инсталирано устройството, няма контакт, който да е съвместим със системата за заземяване.

Производственото дружество в никакъв случай няма да носи отговорност за щети, причинени от свързване на

устройството към контакти без заземяване.

Щепселът на вашата фурна трябва да е заземен; уверете се, че щепселът е заземен. Щепселът трябва да бъде разположен на място, достъпно и след монтажа.

Вашата фурна е произведена за захранване с променлив ток 220-240 V 50/60 Hz., и изисква предпазител от 16 A. Ако Електрическа мрежа се различава от посочените стойности, обърнете се към електротехник или оторизиран сервиз.

Когато трябва да смените електриския предпазител се уверете, че електрическото свързване е направено, както следва:

- Фаза (към клемата под напрежение) кафяв кабел
- Син кабел към нулева клемата
- Жълто-зелен кабел към клемата за заземяване

Превключвателите за изключване на фурната трябва да са разположени а на достъпно място, за крайния потребител когато фурната е монтирана на мястото си.

Захранващият кабел (кабелът със щепсела) не трябва да докосва горещите части на уреда.

Ако захранващият кабел (кабелът със щепсела) е повреден, този кабел трябва да бъде сменен от вносителя или сервизния агент или от също толкова квалифициран персонал, за да се избегне опасност.

ОПИСАНИЕ НА УРЕДА

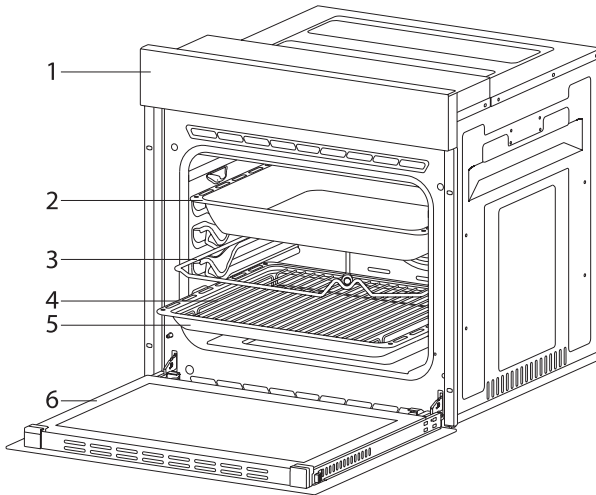

- | | |
|--------------------|---------------------|
| 1. Контролен панел | 4. Скара за тава * |
| 2. Дълбока тава * | 5. Стандартна тава |
| 3. Пилешко шишче * | 6. Врата на фурната |

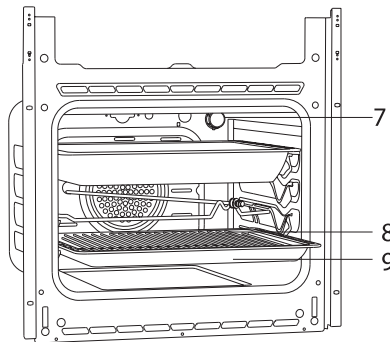

- | |
|--------------------|
| 7. Лампа |
| 8. Скара за тава * |
| 9. Стандартна тава |

Акcesoари

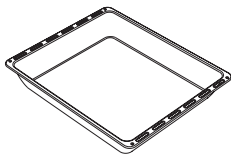
**Дълбока тава ***

Използва се за тестени изделия, печене на големи парчета месо, ястия със сос. Може да се използва и като съд за събиране на мазнина, ако печете директно на скарата, при размразяване на замразени храни и за месни ястия.

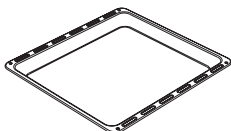
**Тава / Стъклена тава ***

Използва се за тестени изделия (бисквити, курабийки и др.), замразени храни.

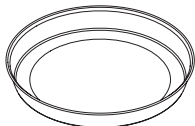
**Кръгла тава***

Използва се за сладкиши, замразени храни.

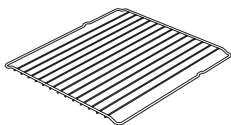
**Грил скара**

Използва се за печене или поставяне на храни за печене, запичане на определена височина във фурната.

**Телескопична шина***

С помощта на телескопични шини, тавите и/или грил скарата могат лесно да се монтират или демонтират.

**Скара за тава ***

Храни, които залепват по време на готвене, като пържоли, се поставят на скара за тава. По този начин се предотвратява залепването и контактът на храната с тавата.

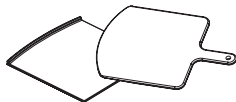
**Каменна плоча за пица и лопатка**

Използват се за печене на тесто като пица, хляб, палачинки и за изваждане на печената храна от фурната.

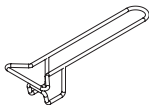
**Дръжка за тава ***

Използва се за захващане на горещи тави.

Технически спецификации

Спецификации	60 cm Вградена фурна	
Мощност на лампата	15-25 W	
Термостат	40-240 / макс °C	
Долен нагревател	1200 W	
Горен нагревател	1000 W / 1200 W	
Турбо нагревател	1800 W	
Грил нагревател	Малък грил 1000 W / 1200 W	Голям грил 2000 W / 2400 W
Захранващо напрежение	220V-240 V 50/60 Hz.	

Техническите спецификации могат да бъдат променени без предизвестие, за да се подобри качеството на продукта.

Стойностите, посочени върху уреда или в придружаващите го документи, са лабораторни показания, получени в съответствие със стандартите. Тези стойности могат да варират в зависимост от употребата и условията на околната среда.

Изображенията в това ръководство са само илюстративни и може да не съответстват точно на Вашия продукт.

МОНТИРАНЕ НА УРЕДА

Уверете се, че електрическата инсталация е подходяща за работата на уреда. Ако не е, свържете се с електротехник или водопроводчик, който ще направи необходимите промени. Производителят не носи отговорност за щети, възникнали поради операции от неупълномощени, в който случай гаранцията вече става невалидна.



ПРЕДУПРЕЖДЕНИЕ!

- Отговорност на клиента е да подготви мястото за монтаж на уреда, както и да подготви електрическата инсталация.
- При монтирането на уреда трябва да се спазват правилата, отнасящи се до местните електрически стандарти
- Преди монтаж проверете уреда за повреди. Не монтирайте уреда, ако е повреден. Повредените уреди представляват риск за Вашата безопасност.

Важни предупреждения за монтирането

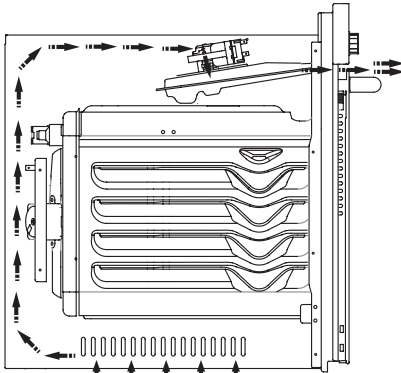

Фигура 1

Охлаждащият вентилатор трябва да извежда излишната пара и да предотвратява прегряване на външните повърхности на уреда по време на работа на фурната. Това е важно условие за по-добра работа на уреда и по-добро готвене.

Охлаждащият вентилатор ще продължи да работи и след като готвенето приключи. Вентилаторът ще се изключи автоматично, когато охлаждането приключи.

За ефективна и качествена работа е необходимо да оставите място зад модула, в което ще поставите уреда.

Това разстояние не трябва да се пренебрегва, тъй като е необходимо за нормалната работа на вентилационната система на уреда.

Подходящо място за монтаж

Уредът е предназначен за монтиране в готови кухненски модули. Трябва да се остави безопасно разстояние между уреда и стените на кухнята или другите мебели. Вижте чертежа на следващата страница за съответните разстояния (стойности в mm).

- Използваните повърхности, синтетични ламинати и лепила трябва да са топлоустойчиви (най-малко 100°C).
- Кухненските шкафове трябва да са на едно ниво с уреда и да са добре закрепени.
- Ако под фурната има чекмедже, трябва да се постави рафт между фурната и чекмеджето.



ПРЕДУПРЕЖДЕНИЕ!

- Не монтирайте уреда до хладилници или охладители. Топлината, отделяна от уреда, увеличава консумацията на електроенергия на охладителните устройства.
- Не използвайте вратата и/или дръжката на уреда, за да го пренесате или местите.

Инсталиране и монтаж

Мястото на монтажа трябва да бъде определено предварително.

Уредът не трябва да се монтира на място, изложено на силни въздушни течения.

Уредът трябва да се пренася от поне двама души. Не влачете уреда по пода, за да не го повредите.

Отстранете всички транспортни опаковки от вътрешността и външните повърхности на уреда. Отстранете всички аксесоари и документи от уреда.

Монтаж под плот

Кухненският модул трябва да е в съответствие с размерите, показани на фигура 2.

Трябва да се осигури свободно пространство в задната част на модула, както е показано на фигурата, за да може да се постигне необходимата вентилация.

На фигура 5, разстоянието след монтажа между долната и горната част на плота е обозначена с "А". То е предназначено за вентилация и не трябва да се покрива.

Монтаж във висок шкаф

Кухненският модул трябва да е в съответствие с размерите, показани на фигура 4.

Разстояния с посочените на фигурата размери трябва да съществуват в задната част на шкафа, горното и долното отделение, както е показано на фигурата, за да може да се постигне необходимата вентилация.

Изисквания при монтажа

Размерите на уреда са дадени на фигура 3.

Повърхностите на монтажните елементи и монтажния материал трябва да са топлоустойчиви, най-малко до 100 °С.

Монтажният модул трябва да бъде добре закрепен, а дъното да е водоравно, така че уредът да не се накланя. Дъното на модула трябва да има минимална якост, която може да издържи натоварване от 60 kg.

Монтаж и фиксиране на фурната

Фурната трябва да бъде поставена в модула от двама или повече човека.

Уверете се, че рамката на фурната и предният ръб на кухненския модул са на едно ниво.

Захранващият кабел не трябва да минава под фурната, да се притиска между фурната и кухненския модул или да е огънат.

Прикрепете фурната към кухненския модул с помощта на винтовете, предоставени с уреда. Винтовете трябва да се монтират, както е показано на фигура 5, като ги прокарате през пластмаса, прикрепена към рамката на уреда. Винтовете не трябва да се затягат прекалено много. В противен случай гнездата на винтовете може да се износят.

Уверете се, че фурната не се движи след монтажа. Ако фурната не е монтирана в съответствие с инструкциите, съществува риск от преобръщане по време на работа.

Електрическо свързване

Мястото за монтаж на продукта трябва да разполага с подходяща електрическа инсталация.

Мрежовото напрежение трябва да е съвместимо със стойностите, посочени на етикета за типа на уреда.

Свързването на продукта трябва да се извърши в съответствие с местните и национални изисквания относно електрическите уреди.

Изключете кабела от контакта преди да започнете монтажа. Не свързвайте уреда към мрежата, докато не завърши монтажа му.

Монтиране

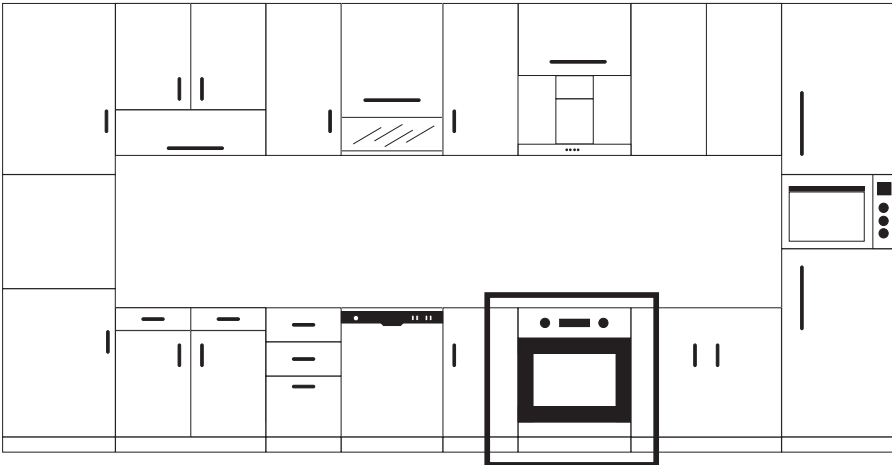

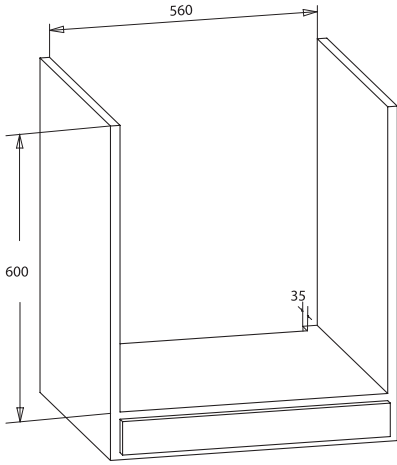

Фигура 2

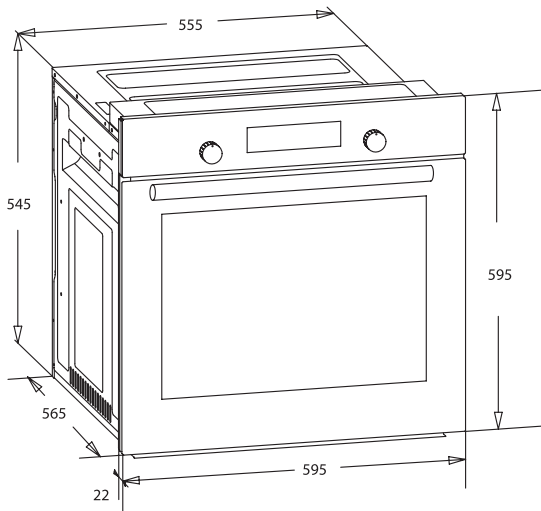
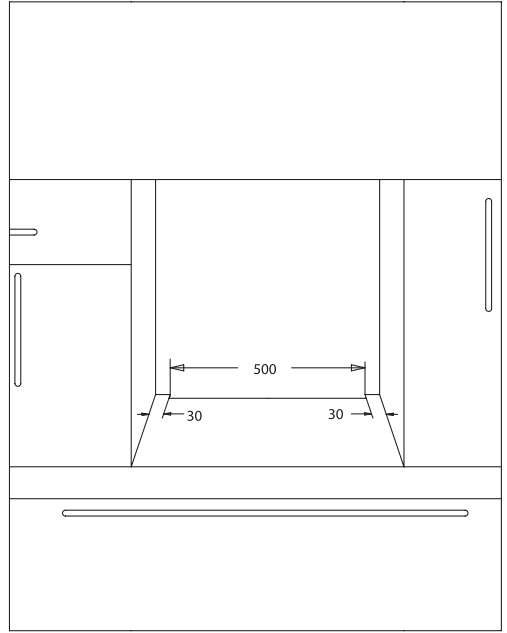

Фигура 3

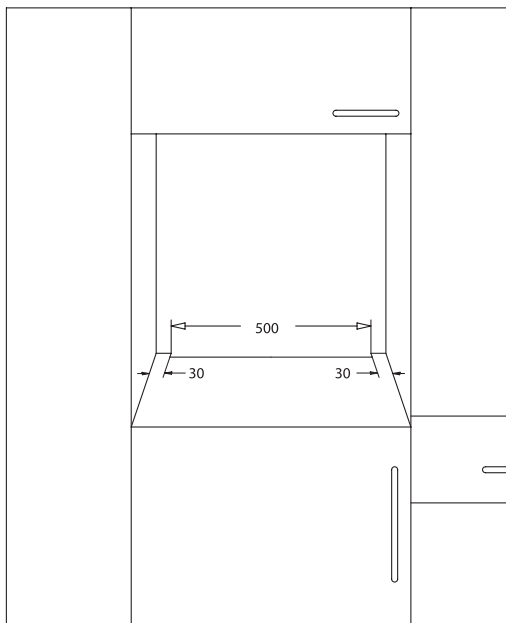
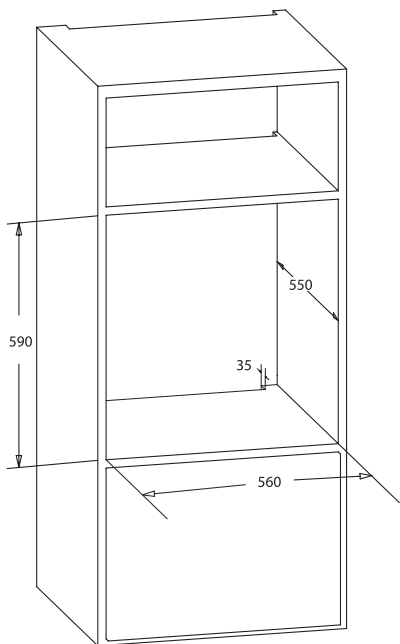
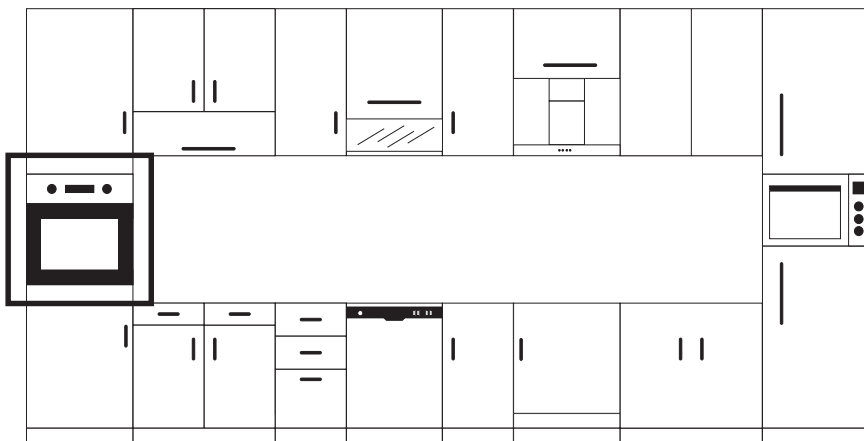

Фигура 4

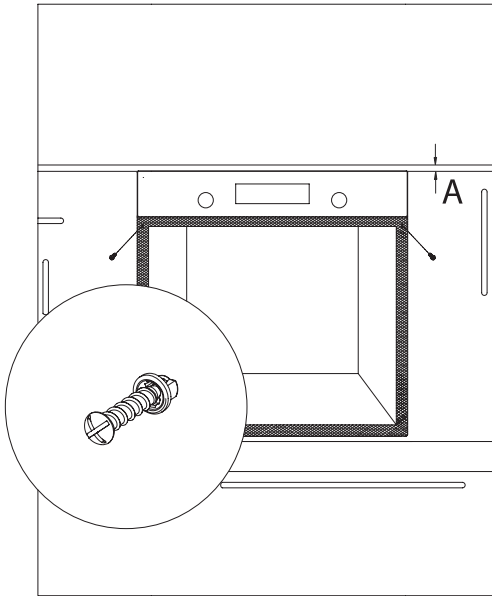

Фигура 5

КОНТРОЛЕН ПАНЕЛ

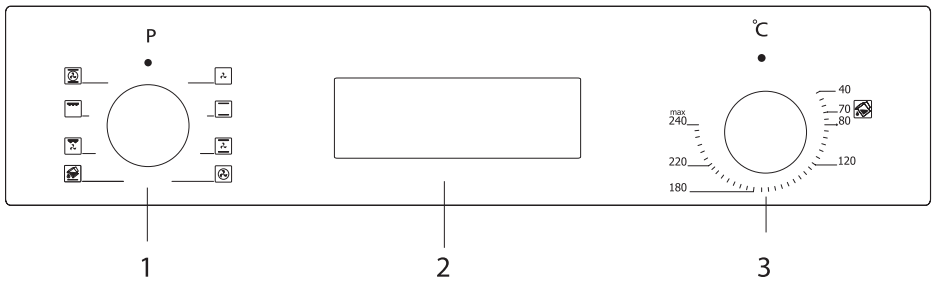

1. Функционален бутон
2. Механичен или цифров таймер
3. Термостат



ПРЕДУПРЕЖДЕНИЕ!

Контролният панел на изображението по-горе служи само за илюстрация. Имайте предвид контролния панел на вашето устройство.

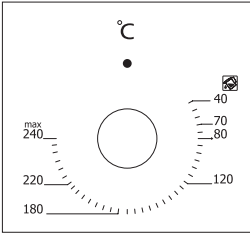

Бутон на термостата: Помага за регулиране на температурата на готвене на храната, която ще се пече във фурната. Можете да зададете желаната температура, като завъртите бутона, след като поставите храната във фурната. Проверете таблицата за готвене, в която са посочени температури на готвене на различни храни.

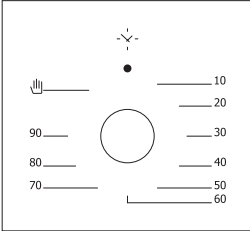

Бутон на механичния таймер *: Помага да настроите времето за готвене във фурната. Таймерът изключва нагревателите след като зададеното време изтече и предупреждава със звънене. Вижте таблицата за готвене за времето за готвене.

Използване на изскачащ бутон *

За модели с изскачащ бутон - регулирането може да се извърши само когато бутонът е изскочил.

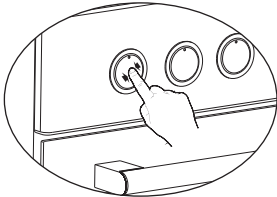

Уверете се, че бутонът е изскочил, като го натиснете, както е показано на фигурата отляво.

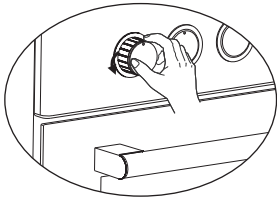

Можете да направите необходимите настройки, като завъртите наляво или надясно, когато бутонът е изскочил достатъчно.

ИЗПОЛЗВАНЕ НА ФУРНАТА

Първо използване на фурната

Това са нещата, които трябва да направите по време на първото използване на фурната, след като направите необходимите връзки, съгласно инструкциите:

1. Отстранете етикетите или аксесоарите, прикрепени във вътрешността на фурната. Отстранете защитното фолио от предната страна на уреда, ако има такова.
2. Отстранете праха и остатъците от опаковката, като избършете вътрешността на фурната с влажна кърпа. Вътрешността на фурната трябва да е празна. Включете кабела на уреда в електрическия контакт.
3. Задайте бутон на термостата на най-високата температура (240 макс. °C) и оставете фурната да работи 30 минути със затворена врата. В това време може да се появи лек дим и да се усети миризма, като това е съвсем нормално
4. След като изтине, избършете вътрешността на фурната с кърпа, напоена с хладка вода и препарат, след което я подсушете с чиста кърпа. Вече можете да използвате Вашата фурна.

Нормално използване на фурната

1. За да започнете да готвите, настройте бутон на термостата и температурата, при която искате да готвите храната.
2. При моделите с механичен таймер, можете да зададете времето за готвене по всяко време, като използвате бутон. Таймерът ще изключи нагревателите, когато времето изтече и ще издаде предупредителен звуков сигнал.
3. За моделите с цифров таймер, таймерът изключва нагревателите и издава звуков сигнал, когато времето за готвене изтече, в съответствие с въведената информация.
4. Охлаждащата система на уреда ще продължи да работи и след приключване на готвенето. В този случай не прекъсвайте захранването на уреда, тъй като уредът трябва да се охлади. Системата ще се изключи след като охлаждането завърши.

Използване на грила

1. Когато поставят скарата на горния рафт, храната върху скарата не трябва да докосва скарата.
2. Можете да загреете скарата предварително за 5 минути. Ако е необходимо, обърнете храната.
3. Храната трябва да е в центъра на скарата, за да осигури максимален въздушен поток през фурната

Включване на грила:

1. Поставете функционалния бутон върху символа за грил.
2. След това го настройте на желаната температура на гриловане.

Изключване на грила

Задайте бутон в позицията изключено



ПРЕДУПРЕЖДЕНИЕ!

Дръжте вратата на фурната затворена, докато гриловате.

Използване на шиша*

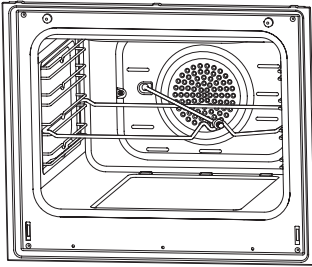

Поставете шиша върху рамката. Поставете рамката със шишовете на желаната височина. Поставете отдолу тава за събиране на мазнина. Добавете малко вода в съда за по-лесно почистване. Не забравяйте да премахнете пластмасовата част на шиша. След гриловането, завийте пластмасовата дръжка към шиша и извадете храната от фурната.





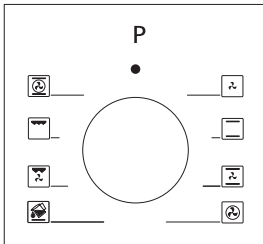

Фигура 6

ТИПОВЕ ПРОГРАМИ



Функционален бутон: Чрез него можете да зададете с кои нагреватели да се готви храната, поставена във фурната. Видовете програми за нагревателите и техните функции са описани по-долу. Не всеки модел може да има всички видове нагреватели, включително програмите за тези нагреватели.

Типовете програми за готвене на Вашия уред и важните обяснения за тях са дадени по-долу, за да можете да пригответе различни видове храна по Ваш вкус.

	Долен и горен нагревателен елемент		Fan
	Долен нагревателен елемент и вентилатор		Turbo heater and fan
	Грил и шиш		Lower-upper heating element and fan
	Горен нагревателен елемент и вентилатор		Grill and fan
	Многофункционално готвене (3D)		Grill
	Долен нагревателен елемент		Upper heating element
	Малък грил и вентилатор		Steam cleaning

Долен нагревателен елемент: Изберете тази програма в края на времето за готвене, ако трябва да изпечете долната част на приготвяната храна.

Горен нагревателен елемент: Използва се за повторно затопляне или печене на много малки количества храна.

Долен и горен нагревателен елемент: Програма, която може да се използва за приготвяне на печива като торти, пица, курабийки и бисквити.

Долен нагревателен елемент и вентилатор: Използвайте основно за приготвяне на храни като плодови сладкиши.

Долен и горен нагревателен елемент и вентилатор Програмата е подходяща за приготвяне на храни като торти, сухи сладкиши, лазаня. Подходяща е и за приготвяне на месни ястия.

Грил: Грилът се използва за печене на месо, като пържоли, колбаси и риба. По време на печенето на скара на долния рафт трябва да се постави тава и в нея да се налее вода.

Турбо нагревателен елемент и вентилатор: Подходящ за готвене и печене на месо. Поддържа настройката на температурата по-ниска от тази за програмата "Горен и долен нагревател", тъй като топлината незабавно се пренася от въздушния поток.

Грил и вентилатор: Подходящ за приготвяне на месни ястия. Не забравяйте да поставите тава за готвене на долния рафт във фурната и да добавите малко вода по време на гриловането.

Многофункционално готвене (3D): Подходящ за готвене и печене на месо. Работят горният и долният нагреватели и бързо пренасят топлината чрез въздушния поток. Подходящо за готвене, изискващо единична тава и интензивна топлина.

ПРЕПОРЪКИ ЗА ГОТВЕНЕТО

В следващата таблица можете да намерите информация за видовете храни, които проверихме и чиито стойности за готвене сме определили в нашите лаборатории. Времето за готвене може да варира в зависимост от мрежовото напрежение, качеството на приготвяната храна, количеството и температурата. Може да не харесате ястие, приготвено с тези стойности. Можете да зададете различни стойности, за да получите различни вкусове и резултати, които ще бъдат точно такива, каквито искате.



ПРЕДУПРЕЖДЕНИЕ!

Фурната трябва да бъде предварително загрята за 7-10 минути, преди да поставите храната в нея.

Таблица за готвене

Модели: BO300SB, BO300SX, BO350SX, BO600SB, BO600SX, BO700SX, BO800SX, BO850SX

Храна	Функция за готвене	Температура на готвене (°C)	Рафт за готвене	Продължителност на готвене (мин.)
Торта	Статично / Статично+вентилатор	170-180	2-3	35-45
Малка торта	Статично / Турбо+вентилатор	170-180	2	25-30
Пай	Статично / Статично+вентилатор	180-200	2	35-45
Тестени изделия	Статично	180-190	2	20-25
Бисквитки	Статично	170-180	2	20-25
Ябълков пай	Статично / Турбо+вентилатор	180-190	1	50-70
Пандишпан	Статично	200/150 *	2	20-25
Пица	Статично +вентилатор	180-200	3	20-30
Лазаня	Статично	180-200	2-3	25-40
Целувки	Статично	100	2	50
Пиле на грил**	Грил + вентилатор	200-220	3	25-35
Риба на скара **	Грил + вентилатор	200-220	3	25-35
Телешка пържола **	Грил + вентилатор	Макс.	4	15-20
Кюфтета на скара **	Грил + вентилатор	Макс.	4	20-25

* Не загрявайте предварително. Препоръчително е първата половина от времето за готвене да е при 200 °C, а втората при 150 °C.

** Храната трябва да се обърне когато изтече половината време за готвене.

Храна	Функция за готвене	Температура на готвене (°C)	Рафт за готвене	Продължителност на готвене (мин.)
Торта	Статично / Статично+вентилатор	170-180	2-3	30-35
Малка торта	Статично / Турбо+вентилатор	170-180	2-3	25-30
Пай	Статично / Статично+вентилатор	180-200	2-3	30-35
Тестени изделия	Статично	180-190	2	25-30
Бисквитки	Статично / Турбо+вентилатор	170-180	2-3	20-30
Ябълков пай	Статично / Турбо+вентилатор	180-190	2-3	40-50
Пандишпан	Статично / Турбо+вентилатор	200/150 *	2-3	25-30
Пица	Статично / Турбо+долен нагревател	180-200	3	20-30
Лазаня	Статично	180-200	2-3	20-25
Целувки	Статично / долен-горен нагревател + вентилатор	100	2-3	60-70
Пиле на грил**	Грил / долен-горен нагревател + вентилатор	200-220	2-3	25-30
Риба на скара **	Грил	190-200-220	3-4	20-25
Телешка пържола **	Грил	230	5	25-30
Кюфтета на скара **	Грил	230	5	20-35

* Не загревайте предварително. Препоръчително е първата половина от времето за готвене да е при 200 °C, а втората при 150 °C.

** Храната трябва да се обърне когато изтече половината време за готвене.

Готвене върху каменна плоча за пица*

Когато печете върху каменна плоча за пица, поставете плочата върху рафта и загрейте фурната в режим за пица (турбо + долен нагревател) на 230°C за 30 минути. Когато предварителното загряване приключи, без да изваждате каменната плоча, поставете пицата върху нея с лопатката (не поставяйте замразена пица) и печете на 180°C за 20-25 минути. След като печенето приключи, извадете изпечената пица от фурната с помощта на лопатката.



ПРЕДУПРЕЖДЕНИЕ!

- Не поставяйте каменната плоча за пица в предварително загрята фурна.
- След като печенето приключи, не отстранявайте каменната плоча за пица, докато е горещ, и не я поставяйте върху студени повърхности. В противен случай каменната плоча може да се напука.
- Не излагайте каменната плоча за пица на влага.

СЕНЗОРЕН ДИСПЛЕЙ С 6 ИКОНИ

ЗАБЕЛЕЖКА

Някои от функциите, описани в Ръководството, може да не са налични на Вашето устройство.







Символи на екрана

	<p>Индикатор за автоматично функциониране на фурната</p> <ul style="list-style-type: none"> Включен: Активно е автоматично или полуавтоматично готвене. Мигане: Автоматичната работа на фурната е завършила или захранването е включено. Изключен: Автоматичната работа на фурната не е активна.
	<p>Индикатор за състоянието на фурната</p> <ul style="list-style-type: none"> Включен: Таймерът е включен/фурната работи или е готова за работа. Изключен: Таймерът е изключен/фурната не работи.
	<p>Индикатор за ръчно функциониране на фурната</p> <ul style="list-style-type: none"> Включен: Ръчно управление. Изключен: Автоматична работа на фурната (символът „автоматично“ свети).
	<p>Индикатор за полуавтоматичен режим на работа на фурната</p> <ul style="list-style-type: none"> Мигане: Режим за регулиране на продължителността на готвене, настройката е възможна с бутоните  или .
	<p>Индикатор за автоматичен режим на работа на фурната</p> <ul style="list-style-type: none"> Мигане: Режим за регулиране на края на продължителността на готвене, настройка е възможна с бутоните  или .
	<p>Индикатор за състоянието на таймера</p> <ul style="list-style-type: none"> Включен: Таймерът е активен Мигане: Режимът за настройка на таймера, настройката е възможна с бутоните  или  или текущата аларма на таймера е завършена. Изключен: Таймерът не е активен
	<p>Индикатор за Child lock (блокировка за защита срещу достъп на деца)</p> <ul style="list-style-type: none"> Включен: Блокировката е активна Изключен: Блокировката не е активна





Активиране на уреда

Когато включите уреда към мрежата, фурната не е активна, мигат само символите за часа и AUTO. Показаният (мигащ) час не е коректен и трябва да бъде коригиран. Натиснете бутона , за да активирате фурната и продължете с настройването на часа от деня, както е показано по-долу.



Настройване на часа

Тази настройка може да бъде направена само когато не се изпълнява програма за готвене. Натиснете бутона , за да влезете в режим на настройка, символът двоеточие между часовете и минутите ще започне да мига. Използвайте бутоните  или , за да зададете часа. Максималната регулируема продължителност е 23 часа 59 минути. Режимът за настройка се изключва автоматично 5 секунди след последното натискане на бутон или може да излезете незабавно чрез натискане на бутона .

Настройване на алармата на таймера

С тази функция можете да зададете продължителност в минути. Когато зададеното време изтече, ще прозвучи аларма. Натиснете бутона  за достъп до режима за настройка на алармата, символът  ще започне да мига на екрана. Използвайте бутоните  или , за да зададете желания времеви диапазон. Максималната регулируема продължителност е 23 часа 59 минути. Режимът за настройка се изключва автоматично 5 секунди след последното натискане на бутон или може да излезете незабавно чрез натискане на бутона .

Отмяна на алармата на таймера







Всяка активна аларма на таймера може да бъде изключена чрез натискане и задържане на бутона  за 3 секунди. Символът  на дисплея, индикаторът за активна аларма, ще изчезне.

Отмяна на зумера на алармата

Когато зададеното време изтече, ще прозвучи аларма, придружена от мигащия символ  на екрана. Натискането на произволен бутон ще изключи алармата и индикатора. Ако не бъде натиснат бутон, звукът на алармата ще спре автоматично след 7 минути, но символът ще продължи да мига.







Полуавтоматично готвене

Тази програма за има за цел готвенето да започне веднага за определен период от време. След като фурната е настроена на желаната функция и температурата е зададена с помощта на бутоните на фурната:

1. Натиснете бутона , символът  ще започне да мига.
2. Използвайте бутоните  или , за да зададете желания период от време. На екрана се появява символът **AUTO** и символът  изчезва.
3. 5 секунди след последното натискане на бутон или с двукратно натискане на бутона  настройката е завършена. Символът  изчезва, дисплеят показва текущото време на деня.

Автоматично готвене

Тази програма е предназначена за отложено включване на фурната чрез въвеждане на времето, в което искаме ястието да бъде готово. С други думи, фурната няма да се включи веднага, а автоматично ще изчисли времето, в което ще се включи.

1. Изпълнете стъпки 1 и 2 от полуавтоматично готвене, както е посочено по-горе (регулиране на продължителността на готвене).
2. Натиснете бутона  още веднъж, символът  ще започне да мига.
3. С помощта на бутоните  или , програмирайте края на времето за готвене. Символът  ще изчезне, но символът **AUTO** ще остане на дисплея. Това показва, че е програмирано автоматично готвене, но готвенето все още не е започнало.
4. 5 секунди след последното натискане на бутон или чрез натискане на бутона  настройката е завършена. Символът  изчезва от екрана, дисплеят показва текущото време на деня.

Ръчен режим

Всяка автоматична работа на фурната може да бъде изключена чрез натискане и задържане на бутона  за 3 секунди.

Символът **AUTO** ще изчезне и ще се появи символът . В ръчен режим фурната ще бъде активна в зависимост от състоянието на бутона на термостата.

Край на автоматичната работа на фурната

След приключване на автоматичното готвене, символът **AUTO** ще мига на екрана и ще прозвучи зумер. Всяко натискане на бутон ще спре звука на алармата, но мигащият символ ще продължи, докато бутонът  не бъде натиснат. Алармата със зумер ще звучи в продължение на 7 минути, ако не бъде спряна.

Прекъсване на електрозахранването



След всяко прекъсване на електрозахранването, Вашата фурна ще бъде неактивна след възстановяване на захранването от съображения за безопасност. След включване на захранването цифрите за часа ще и символът **AUTO** мигат, а часът трябва да се настрои (вижте: Активиране на уреда).

ЗАБЕЛЕЖКА

Мигащият символ **AUTO** показва, че фурната е неактивна и трябва да влезете в ръчен режим.

Child-Lock (заклучване за защита срещу достъп на деца)

Тази функция има за цел да предотврати неотризирана промяна на настройките на таймера. Когато тази функция е активна, всички бутони, с изключение на самия бутон , ще бъдат неактивни.

За да активирате тази функция, натиснете и задържете бутона , докато на екрана се появи  за около 3 секунди. За да я деактивирате, повторете действието, докато символът  изчезне.

ЗАБЕЛЕЖКА

Всеки звук на аларма може да бъде спряна чрез натискане на произволен бутон, въпреки че функцията за заключване е активна.

Тон на алармата:

Когато режимът на настройка не е активен, натискането и задържането на бутона  ще доведе до прозвучаване на алармата, която е зададена в момента. Като пуснете и натиснете отново същия бутон, можете да чуете и промените 3-те налични тона на алармата. Последният тон на аларма, който чуете, автоматично ще бъде избран като желания тон.

ЗАБЕЛЕЖКА

Програмируемите опции са постоянни и ще останат непроменени дори след прекъсване на захранването.

СЕНЗОРЕН ДИСПЛЕЙ С 3 ИКОНИ

ЗАБЕЛЕЖКА

Някои от функциите, описани в Ръководството, може да не са налични на Вашето устройство.



Символи на екрана

	Индикатор за състоянието на фурната <ul style="list-style-type: none"> Включен: Готвене или готовност за готвене. Изключен: Не се готви
	Индикатор за състоянието на таймера <ul style="list-style-type: none"> Включен: Таймерът е активен. Мигане: Режимът за настройка на таймера, настройката е възможна с бутоните или или текущата аларма на таймера е завършена. Изключен: Таймерът не е активен
	Индикатор за Child lock (блокировка за защита срещу достъп на деца) <ul style="list-style-type: none"> Включен: Блокировката е активна Изключен: Блокировката не е активна
	Индикатор за автоматично функциониране на фурната <ul style="list-style-type: none"> Включен: Активно е автоматично или полуавтоматично готвене. Мигане: Автоматичната работа на фурната е завършила или захранването е включено. Изключен: Автоматичната работа на фурната не е активна.

Това е електронен модул за измерване на времето, който позволява храната, която поставяте във фурната, да бъде готова за сервиране по всяко време. Всичко, което трябва да направите, е да програмирате времето за готвене и времето, в което искате храната да е готова.

Възможно е също така да използвате програмируем в минути будилник, който независим от фурната. Ако часовникът е избързал или изостанал, не е неизправност. Часовникът на фурната може да се върне назад или да избърза напред в зависимост от честотата на мрежата, тъй като работи директно с мрежовото напрежение. Това не е неизправност.

Активиране на уреда

Когато включите уреда към мрежата, фурната не е активна, мигат само символите за часа и символът . Показаният час не е коректен и трябва да бъде коригиран. Натиснете бутона , за да активирате фурната и продължете с настройването на часа от деня, както е показано по-долу.

Настройване на часа на деня

Тази настройка може да бъде направена само когато не се изпълнява програма за готвене. Натиснете едновременно бутоните **+** и **-**, за да влезете в режим на настройка, символът двоеточие между часовете и минутите ще започне да мига. Използвайте бутоните **+** и **-** и задайте желаната продължителност. Максималната регулируема продължителност е 23 часа 59 минути. Режимът за настройка се изключва автоматично 6 секунди след последното натискане на бутон или може да излезете незабавно чрез натискане на бутона **⏸**.

ЗАБЕЛЕЖКА Регулирането на часа е активно в първите 7 секунди след включване в мрежата.

Настройване на алармата на таймера

С тази функция можете да зададете продължителност в минути. Когато зададеното време изтече, ще прозвучи аларма.

Натиснете веднъж бутона **⏸**, за да влезете в режим на настройка на часовника, символът **⌚** ще започне да мига на екрана. С помощта на бутоните **+** или **-**, регулирайте желаната продължителност. Максималната регулируема продължителност е 10 часа. Режимът за настройка се изключва автоматично 6 секунди след последното натискане на бутон или може да излезете незабавно чрез натискане на бутона **⏸**.

Отмяна на зумера на алармата

Когато зададеното време изтече, ще прозвучи аларма, придружена от мигация символ **⏸** на екрана. Натискането на произволен бутон ще изключи алармата и индикатора. Ако не бъде натиснат бутон, звукът на алармата ще спре автоматично след 5 минути, но символът ще продължи да мига.

Полуавтоматично готвене

Тази програма за има за цел готвенето да започне веднага за определен период от време. След като фурната е настроена на желаната функция и температурата е зададена с помощта на бутоните на фурната:

1. Натиснете бутона **⏸** два пъти, символът **A** ще мига на екрана. Иконата **dur** и продължителността на готвене ще се показват на екрана една след друга.
2. С бутоните **+** или **-** настройте желаната продължителност на готвене.
3. 6 секунди след последното натискане на бутон или чрез двукратно натискане на бутона **⏸** настройката е завършена. Символът **A** ще свети постоянно на екрана и дисплеят показва текущия час.

Автоматично готвене

Тази програма е предназначена за отложено включване на фурната чрез въвеждане на времето, в което искаме ястието да бъде готово. С други думи, фурната няма да се включи веднага, а автоматично ще изчисли времето, в което ще се включи.

1. Изпълнете стъпки 1 и 2 от полуавтоматично готвене, както е посочено по-горе **End** (регулиране на продължителността на готвене).
2. Натиснете бутона **⏸** два още веднъж, символът **A** ще мига на екрана и продължителността на готвене ще се показват на екрана една след друга.
3. С бутоните **+** или **-** задайте желаното време за край на готвене. Символът **⏸** ще изчезне, но символът **A** ще продължи да мига на дисплея. Това показва, че е програмирано автоматично готвене, но готвенето все още не е започнало.
4. 6 секунди след последното натискане на бутон или чрез натискане на бутона **⏸** настройката е завършена. Дисплеят показва текущото време на деня.

Край на автоматичната работа на фурната

След приключване на автоматичното готвене, символът **A** ще мига на екрана и ще прозвучи зумер. Всяко натискане на бутон ще спре звука на алармата, но мигацият символ ще продължи, докато бутонът **⏸** не бъде натиснат. Алармата със зумер ще звучи в продължение на 7 минути, ако не бъде спряна.

Прекъсване на електрозахранването

След всяко прекъсване на електрозахранването, Вашата фурна ще бъде неактивна след възстановяване на захранването от съображения за безопасност. След включване на захранването цифрите за часа и символът **A** ще мигат, а част трябва да се настрои (вижте: Активиране на уреда).

ЗАБЕЛЕЖКА

Мигацият символ **A** показва, че фурната е неактивна и трябва да влезете в ръчен режим.

Child-Lock (заклучване за защита срещу достъп на деца)

Тази функция има за цел да предотврати неоторизирана промяна на настройките на таймера. Тази функция ще бъде активна в рамките на 30 секунди след последното натискане на бутон **🔒**. Ще се появи символът **⏸**. За да го деактивирате, натиснете бутон **⏸** за 3 секунди. Символът **🔒** ще изчезне.

Програмируеми опции

Тон на алармата:

Натискането и задържането на бутон **⏸** за 3 секунди ще доведе до прозвучаване на алармата, която е зададена в момента. С натискане на бутоните **+** и **-** можете да чуете и промените 3-те налични тона на алармата. Последният тон на аларма, който чуете, автоматично ще бъде избран като желаня тон. 6 секунди след последното натискане на бутон или чрез двукратно натискане на бутон **⏸** настройката е завършена.

Регулиране на яркостта:

Натискането и задържането на бутон **+** за 3 секунди ще покаже валидната в момента настройка за яркост. С натискане на бутоните **+** и **-** можете да видите и промените 8-те налични настройки за яркост. Последната видяна настройка за яркост, автоматично ще бъде избрана като желана настройка. 6 секунди след последното натискане на бутон или чрез двукратно натискане на бутон **⏸** настройката е завършена.

ЗАБЕЛЕЖКА

- Настройките по подразбиране са най-високите.
- Програмируемите опции са постоянни и ще останат непроменени дори след прекъсване на захранването.

ПОДДРЪЖКА И ПОЧИСТВАНЕ

1. Извадете щепсела от електрическия контакт.
2. Не почиствайте вътрешните части, панела, тавите и други части на уреда с твърди инструменти като твърда четка, стоманена вълна или нож. Не използвайте абразивни, надраскващи материали и агресивни почистващи препарати.
3. Избършете вътрешността на продукта със сапун и вода, изгладнете, след което подсушете с мека кърпа.
4. Почистете стъклените повърхности със специални почистващи препарати за стъкло.
5. Не почиствайте фурната с парочистачка.
6. Никога не използвайте запалими вещества като киселина, разреждател или бензин, когато почиствате фурната.
7. Не почиствайте никоя част от фурната в съдомиялна машина.
8. Използвайте калиев стеарат (мек сапун), за да отстраните замърсявания и петна.

Почистване с пара*

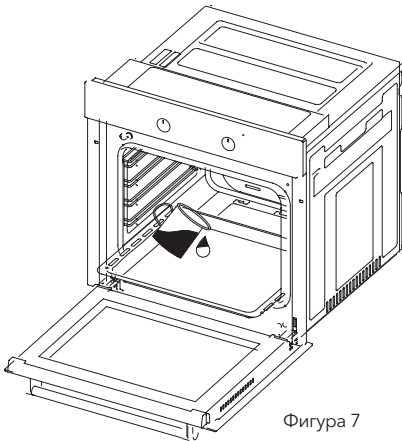

Фигура 7

Позволява почистване на омекотените замърсяванията, благодарение на парата, която се генерира във фурната.

1. Извадете всички аксесоари от фурната.
2. Налейте половин литър вода в тавата и поставете тавата на дъното на фурната.
3. Поставете превключвателя в режим на почистване с пара.
4. Настройте термостата на 70 °C и оставете фурната да работи за 30 минути.
5. След като фурната работи в продължение на 30 минути, отворете вратата на фурната и избършете вътрешността с влажна кърпа.
6. За упорити замърсявания използвайте течност за миене на съдове, топла вода и мека кърпа, след което подсушете току-що почистената част със суха кърпа.

Почистване и монтиране на вратата на фурната

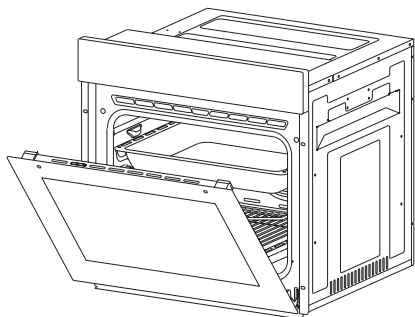

Фигура 8

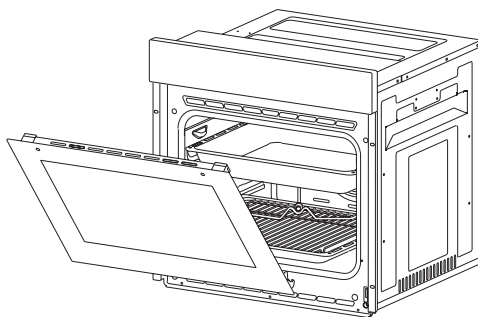

Фигура 9

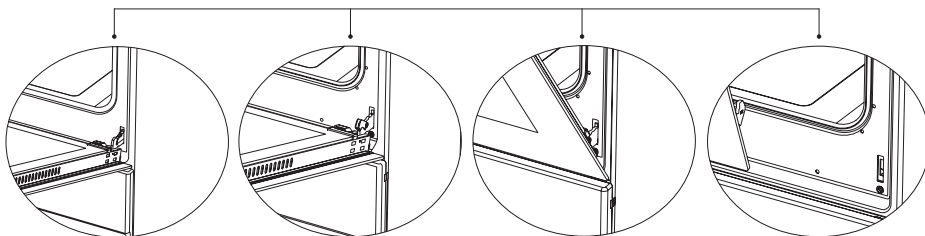

Фигура 8.1

Отворете напълно вратата, като издърпате вратата на фурната към себе си. След това извършете операцията за отключване, като издърпате ключалката на пантата нагоре с помощта на отвертка, както е показано на фигура 8.1.

Фигура 8.2

Преместете заключването на пантата до най-широкия ъгъл, както е показано на фигурата 8.2. Поставете двете панти, свързващи вратата на фурната и печката, в една и съща позиция.

Фигура 9.1

След това затворете отворената врата на фурната, така че да се допира до ключалката на пантите, както е показано на фигура 9.1.

Фигура 9.2

За по-лесно отстраняване на вратата на фурната, когато се приближи до затворено положение, хванете капака с две ръце, както е на фигура 9.2, и го издърпайте нагоре.

Изпълнете същите стъпки в обратен ред, докато отваряте вратата, за да я монтирате отново.

Почистване на стъклото на фурната

Повдигнете стъклото, като натиснете пластмасовите ключалки от лявата и дясната страна, както е показано на фигура 10, и издърпайте профила към себе си, както е показано на Фигура 11. Стъклото се освобождава след отстраняване на профила, както е показано на фигура 12. Извадете освободеното стъкло, като го издърпате внимателно към себе си. Външното стъкло е залепено към профила на вратата на фурната. Можете лесно да почистите стъклото, когато се освободи. Можете да върнете стъклото обратно, като извършите същите действия в обратен ред, след като почистването и поддръжката приключат. Уверете се, че профилът е поставен правилно на място си.

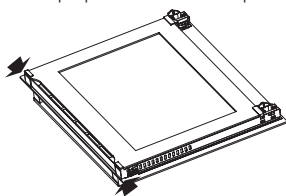

Фигура 10

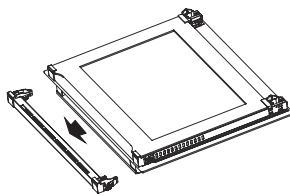

Фигура 11

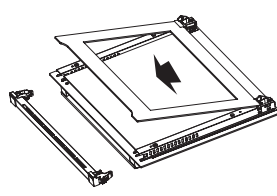

Фигура 12

Каталитичен панел *

Каталитичните панели са разположени от лявата и дясната страна на кухините под водачите. Каталитичните панели неутрализират неприятните миризми и допринасят за постигане на най-добрите характеристики на фурната. С течение на времето миризмите от мазнините и храна проникват в емайлираните стени на фурната и нагревателните елементи. Каталитичните панели абсорбират всякакви миризми от храна и мазнина и ги изгарят по време на готвене, за да почистят фурната.

Разглобяване на каталитичните панели

За да отстраните каталитичните панели, трябва да издърпате водачите за рафтовете. След като водачите за рафтовете бъдат отстранени, каталитичният панел ще бъде свободен. Препоръчително е да сменят каталитичните панели веднъж на всеки 2-3 години.

Позиции на рафтовете

Важно е правилно да поставите скарата във фурната. Не допускайте рафта да докосва задната стена на фурната. Позициите на рафтовете са показани на следващата фигура. Трябва да поставите дълбоката тава или стандартната тава на долния или горния рафт.

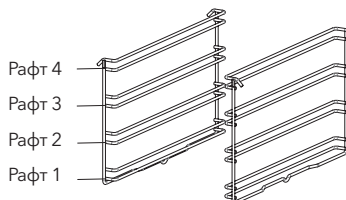

Монтаж и демонтаж на рафтовете

За да отстраните рафтовете, натиснете щипките, отбелязани със стрелките на фигурата, първо отстранете долната и след това горната част от мястото за монтаж. За да монтирате рафтовете, повторете процеса на отстраняване в обратен ред.

Смяна на лампата на фурната

ПРЕДУПРЕЖДЕНИЕ!

За да избегнете токов удар се уверете, че електрическата верига на уреда не е затворена, преди да смените лампата. (Отворена верига означава, че захранването е изключено)

Първо изключете захранването на уреда и се уверете, че уредът е изстинал.

Отстранете защитното стъкло, като го завъртите, както е показано на фигурата вляво. Ако имате затруднения при завъртането, използването на гумени ръкавици ще Ви помогне.

След това извадете лампата, като я развиете и монтирайте нова лампа със същите спецификации. Поставете отново защитното стъкло, включете захранващия кабел на устройството в електрически контакт и завършете замяната. Вече можете да използвате Вашата фурна.

Тип лампа G9

220-240 V, AC
15-25 W

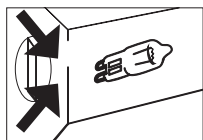

Фигура 13

Тип лампа E14

220-240 V, AC
15 W



Фигура 14

ОТСТРАНЯВАНЕ НА НЕИЗПРАВНОСТИ

Можете да разрешите проблемите, които възникват на Вашия урод, като проверите следните точки, преди да се обадите на техническата служба.

Точки за проверка

Ако имате проблем с печката, първо проверете таблицата по-долу и изпробвайте тези предложения.

Проблем	Възможна причина	Какво да се направи
Фурната не работи.	Захранването не е налично.	Проверете входното електрозахранване.
Фурната спира по време на готвене.	Щепселът излиза от електрическия контакт.	Поставете отново щепсела в контакта.
Изключва се по време на готвене.	Твърде дълга продължителна работа.	Оставете фурната да изстине след продължителни цикли на готвене.
	Охлаждащият вентилатор не работи.	Слушайте звука от охлаждащия вентилатор.
	Фурната е монтирана на място с недобра вентилация.	Уверете се, че отстоянията, посочени в инструкциите за експлоатация, са спазени.
Има повече от един щепсел в стенния контакт.		Включвайте само един щепсел във всеки контакт.
	Външната повърхност на фурната се нагрява много по време на работа.	Фурната е монтирана на място с недобра вентилация.
Вратата на фурната не се отваря правилно.	Остатъци от храна са заседнали между вратата и вътрешността на фурната.	Почистете добре фурната и се опитайте да отворите отново вратата.
Вътрешното осветление е слабо или не работи.	Чужд предмет покрива лампата по време на готвене.	Почистете вътрешната повърхност на фурната и проверете отново.
	Лампата може да е повредена.	Заменете с лампа със същите спецификации.

Проблем	Възможна причина	Какво да се направи
Токов удар при докосване на печката.	Няма правилно заземяване.	Уверете се, че захранването е правилно заземено.
	Използван е незаземен контакт.	
Образуване на конденз.	При определени условия може да се образува конденз или пара в зависимост от приготвяната храна. Това не е неизправност на уреда.	Оставете фурната да изстине и след това избършете с кърпа.
От пукнатина на вратата на фурната излиза пара.		
Във фурната остава вода.		
Охлаждащият вентилатор ще продължи да работи и след като готвенето приключи.	Вентилаторът работи за определен период от време, за да вентилира вътрешността на фурната.	Това не е неизправност на уреда; следователно не е нужно да се притеснявате.
Фурната не загрева.	Сменете предпазителя или нулирайте прекъсвача.	Затворете вратата и стартирайте отново.
	Управлението на фурната не е правилно настроено.	Прочетете раздела за работата на фурната и нулирайте фурната.
	Предпазителят е изгорял или прекъсвачът на захранването е изключен.	Сменете предпазителя или нулирайте прекъсвача. Ако това се повтаря често, свържете се с електротехник.
По време на работа излиза дим.	Ако използвате фурната за първи път,	от нагревателя излиза дим. Това не е неизправност. След 2-3 цикъла няма да има повече дим.
	Върху нагревателния елемент е попаднала храна.	Оставете фурната да изстине и почистете остатъците от храна от пода на фурната и повърхността на горния нагревател.
Когато фурната работи, от нея излиза миризма на изгоряло или пластмаса.	Във вътрешността на фурната са използвани пластмасови или други неустойчиви на топлина аксесоари.	При високи температури използвайте подходящи стъклени аксесоари.
Фурната не пече добре.	Вратата на фурната се отваря често по време на готвене.	Не отваряйте често вратата на фурната, ако храната, която готвите, не изисква обръщане. Ако често отваряте вратата, вътрешната температура пада и следователно ще повлияе на резултата от готвенето.

ПРАВИЛА ЗА РАБОТА

1. Не използвайте вратата и/или дръжката на печката, за да я пренасяте или местите.
2. Преместването и транспортирането трябва да се извършва в оригиналната опаковка.
3. Бъдете много внимателни по време на товарене/разтоварване и манипулиране.
4. Проверете дали опаковката е плтно затворена при манипулиране и транспортиране.
5. Пазете опаковката от външни фактори (като влага, вода и др.), които могат да я повредят.
6. Внимавайте уредът да не бъде повреден от удари, падания, капки вода и др. по време на манипулиране и транспортиране и внимавайте да не го счупите или деформирате по време на работа.

Препоръки за пестене на енергия

Следните подробности ще Ви помогнат да използвате продукта си по екологично чист и икономичен начин.

1. Във фурната използвайте тъмни и емайлирани съдове, които имат по-добра топлопленосимост.
2. Загрейте предварително фурната, докато пригответе храната, ако рецептата или ръководството за потребителя показват, че е необходимо предварително загряване.
3. Не отваряйте често вратата на фурната по време на готвене.
4. Опитайте се да не готвите няколко ястия едновременно във фурната. Можете да готвите, като поставите едновременно два съда за готвене на рафта.
5. Гответе ястията последователно. Фурната няма да загуби топлината.
6. Изключвайте фурната няколко минути преди изтичането на времето за готвене. В този случай не отваряйте вратата на фурната.
7. Размразете замразените храни преди готвенето.

ЕКОЛОГОСЪОБРАЗНО ОТСТРАНЯВАНЕ ОТ УПОТРЕБА



Изхвърлете опаковката по екологично чист начин.

Този уред е етикетан в съответствие с Европейската директива 2012/19/ЕС относно използваните електрически и електронни уреди (отпадъци от електрическо и електронно оборудване - WEEE). Насоките определят рамката за връщане и рециклиране на употребявани уреди, приложими в целия ЕС.

ИНФОРМАЦИЯ ЗА ОПАКОВКАТА

Опаковката на продукта е произведена от вторични суровини в съответствие с нашите национални екологични разпоредби. Не изхвърляйте опаковката заедно с битови или други отпадъци. Занесете я пунктовете за събиране на опаковъчни материали, определени от местните власти.

Αγαπητέ Πελάτη,

Σας ευχαριστούμε για την εμπιστοσύνη σας σε αυτό το προϊόν.

Σας συνιστούμε να διαβάσετε αυτό το εγχειρίδιο χρήστη προσεκτικά πριν χρησιμοποιήσετε τον φούρνο και να το φυλάξετε έτσι ώστε να εξασφαλίσετε ότι τα χαρακτηριστικά του φούρνου που αγοράσατε να παραμείνουν ίδια με την πρώτη μέρα για πολύ καιρό.

ΣΗΜΕΙΩΣΗ

Αυτό το εγχειρίδιο χρήστη συντάχθηκε για πολλά μοντέλα. Η συσκευή σας μπορεί να μην έχει κάποια από τα χαρακτηριστικά που καθορίζονται στο εγχειρίδιο. Οι εικόνες του προϊόντος είναι σχηματικές. Η χρήση των εξαρτημάτων που επισημαίνονται με αστερίσκο (*) είναι προαιρετική.

Συμμορφώνεται με τους κανονισμούς ΑΗΗΕ.

ΣΗΜΑΝΤΙΚΕΣ ΠΡΟΕΙΔΟΠΟΙΗΣΕΙΣ

- Οι εργασίες εγκατάστασης και επισκευής πρέπει πάντα να εκτελούνται από εξουσιοδοτημένο προσωπικό σέρβις. Ο κατασκευαστής δεν ευθύνεται για εργασίες που εκτελούνται από μη εξουσιοδοτημένα άτομα.
- Διαβάστε προσεκτικά τις οδηγίες λειτουργίας που ακολουθούν. Μόνο ακολουθώντας τις μπορείτε να χρησιμοποιήσετε τη συσκευή με ασφαλή και σωστό τρόπο.
- Ο φούρνος πρέπει να χρησιμοποιείται σύμφωνα με τις οδηγίες λειτουργίας.
- Κρατήστε τα παιδιά κάτω των 8 ετών και τα κατοικίδια ζώα μακριά από τη συσκευή κατά τη διάρκεια της λειτουργίας.
- Τα προσβάσιμα μέρη ενδέχεται να υπερθερμανθούν κατά τη χρήση. Τα μικρά παιδιά πρέπει να παραμένουν μακριά από τη συσκευή.**
- ΠΡΟΕΙΔΟΠΟΙΗΣΗ: Κίνδυνος πυρκαγιάς: μην αποθηκεύετε αντικείμενα επάνω στις επιφάνειες μαγειρέματος.**
- ΠΡΟΕΙΔΟΠΟΙΗΣΗ: Κατά τη χρήση της, η συσκευή υπερθερμαίνεται. Θα πρέπει να προσέχετε ώστε να μην αγγίζετε τα θερμαντικά στοιχεία εντός του φούρνου.**
- Οι παράμετροι ρύθμισης αυτής της συσκευής καθορίζονται στην ετικέτα. (ή στην ετικέτα ονομαστικών χαρακτηριστικών).
- Τα προσβάσιμα μέρη ενδέχεται να υπερθερμανθούν όταν χρησιμοποιείται το γκριλ. Τα μικρά παιδιά πρέπει να κρατούνται μακριά από τη συσκευή.
- ΠΡΟΕΙΔΟΠΟΙΗΣΗ: Αυτή η συσκευή προορίζεται για μαγειρική χρήση. Δεν πρέπει να χρησιμοποιείται για άλλους σκοπούς, όπως θέρμανση ενός δωματίου.**
- Για τον καθαρισμό της συσκευής, μη χρησιμοποιείτε ατμοκαθαριστές.
- 1 βεβαιωθείτε ότι η πόρτα του φούρνου είναι εντελώς κλειστή αφού τοποθετήσετε το φαγητό στο εσωτερικό του.
- Μην επιχειρήσετε ΠΟΤΕ να σβήσετε φωτιά με νερό! Απλώς κλείστε το κύκλωμα της συσκευής και στη συνέχεια καλύψτε τη φλόγα με ένα καπάκι ή μια κουβέрта πυρόσβεσης.
- ΠΡΟΕΙΔΟΠΟΙΗΣΗ: Τα παιδιά ηλικίας κάτω των 8 ετών πρέπει να παραμένουν μακριά, εκτός εάν επιβλέπονται συνεχώς.**
- Η επαφή με τα θερμαντικά στοιχεία πρέπει να αποφεύγεται.
- ΠΡΟΣΟΧΗ: Η διαδικασία μαγειρέματος πρέπει να πραγματοποιείται υπό επίβλεψη. Η διαδικασία μαγειρέματος πρέπει να πραγματοποιείται πάντοτε υπό επίβλεψη.**
- Αυτή η συσκευή μπορεί να χρησιμοποιηθεί από παιδιά ηλικίας από 8 ετών και πάνω και από άτομα με περιορισμένες σωματικές, αισθητηριακές ή διανοητικές ικανότητες ή με περιορισμένη εμπειρία και γνώσεις, εάν βρίσκονται υπό επίβλεψη ή τους έχουν δοθεί οδηγίες αναφορικά με τη χρήση της συσκευής με ασφαλή τρόπο και κατανοούν τους ενεχόμενους κινδύνους. Τα παιδιά δεν πρέπει να παίζουν με τη συσκευή. Ο καθαρισμός και οι εργασίες συντήρησης που αναλαμβάνονται από τον χρήστη δεν πρέπει να πραγματοποιούνται από παιδιά χωρίς την επίβλεψη ενηλίκων.
- Αυτή η συσκευή έχει σχεδιαστεί μόνο για οικιακή χρήση.
- Τα παιδιά δεν επιτρέπεται να παίζουν με τη συσκευή. Οι εργασίες καθαρισμού ή συντήρησης της συσκευής που μπορούν να πραγματοποιηθούν από τον χρήστη δεν πρέπει να εκτελούνται από παιδιά, εκτός εάν είναι μεγαλύτερα από 8 ετών και επιβλέπονται από ενήλικες.
- Διατηρείτε τη συσκευή και το καλώδιο τροφοδοσίας της μακριά από παιδιά κάτω των 8 ετών.
- Απομακρύνετε κουρτίνες, λεπτά υφάσματα (τύπου τουλί), χάρτινα αντικείμενα ή οποιοδήποτε άλλο εύφλεκτο (αναφλέξιμο) υλικό από τη συσκευή προτού την χρησιμοποιήσετε. Μην τοποθετείτε αναφλέξιμα ή εύφλεκτα υλικά πάνω ή μέσα στη συσκευή.
- Διατηρείτε τα ανοίγματα εξαερισμού ελεύθερα.
- Η συσκευή αυτή δεν ενδείκνυται για χρήση με εξωτερικό χρονοδιακόπτη ή ξεχωριστό σύστημα απομακρυσμένης λειτουργίας.
- Μη θερμαίνετε κλειστά δοχεία αλουμινίου και γυάλινα βάζα στη συσκευή. Η πίεση που αναπτύσσεται μπορεί να οδηγήσει σε έκρηξη των βάζων.

25. Η λαβή της πόρτας του φούρνου δεν πρέπει να χρησιμοποιείται για το στέγνωμα πετσετών. Μην κρεμάτε πετσέτες κ.λπ. στη λαβή της πόρτας του φούρνου για να στεγνώσουν.
26. Μην τοποθετείτε ρηχά ταψιά, πιάτα ή αλουμινοχαρτα απευθείας επάνω στον πυθμένα του φούρνου. Η συσσώρευση θερμότητας μπορεί να προκαλέσει ζημιά στον πυθμένα του φούρνου.
27. Κατά την τοποθέτηση ή την αφαίρεση τροφίμων σε/ από τον φούρνο κ.λπ., χρησιμοποιείτε πάντα γάντια φούρνου ανθεκτικά στη θερμότητα.
28. Μη χρησιμοποιείτε το προϊόν όταν έχετε λάβει κάποια φαρμακευτική αγωγή ή/και βρίσκεστε υπό την επίρροια αλκοόλ καθώς τέτοιου είδους καταστάσεις μπορεί να επηρεάσουν την κρίση σας.
29. Χρησιμοποιείτε με προσοχή αλκοόλ στην παρασκευή φαγητών. Σε υψηλές θερμοκρασίες το αλκοόλ εξατμίζεται και μπορεί να πάρει φωτιά με αποτέλεσμα την εκδήλωση πυρκαγιάς εάν έρθει σε επαφή με καυτές επιφάνειες.
30. Μετά από κάθε χρήση, ελέγξτε αν η συσκευή είναι απενεργοποιημένη.
31. Εάν η συσκευή είναι ελαττωματική ή έχει ορατή βλάβη, μην την θέτετε σε λειτουργία.
32. Μην αγγίζετε το φιν με βρεγμένα χέρια. Μην τραβάτε το καλώδιο για να το αφαιρέσετε από την πρίζα, κρατάτε πάντα το φιν.
33. Μη χρησιμοποιείτε τη συσκευή εάν το τζάμι της μπροστινής πόρτας έχει αφαιρεθεί ή σπάσει.
34. Τοποθετήστε το αντικολητικό χαρτί ψησίματος μαζί με το φαγητό σε προθερμασμένο φούρνο, τοποθετώντας το μέσα σε ένα μαγειρικό σκεύος ή πάνω σε ένα εξάρτημα φούρνου (ρηχό ταψί, μεταλλική σχάρα κ.λπ.).
35. Μην τοποθετείτε στη συσκευή αντικείμενα που μπορούν να φτάσουν παιδιά.
36. Είναι σημαντικό να τοποθετήσετε τη μεταλλική σχάρα και τον δίσκο σωστά στις υποδοχές ή/και να τοποθετήσετε σωστά τον δίσκο επάνω στη σχάρα. Τοποθετήστε τη σχάρα ή το ρηχό ταψί ανάμεσα σε δύο υποδοχές και βεβαιωθείτε ότι δεν γέρνουν προτού τοποθετήσετε φαγητό σε αυτά.
37. Για να αποφύγετε τον κίνδυνο εγκαύματος λόγω επαφής με τις αντιστάσεις του φούρνου, αφαιρέστε τα τμήματα του αντικολητικού χαρτιού ψησίματος που περισσεύουν και προεξέχουν από το εξάρτημα ή το σκεύος.
38. Ποτέ μη χρησιμοποιείτε το αντικολητικό χαρτί ψησίματος σε υψηλότερες θερμοκρασίες φούρνου από τη μέγιστη θερμοκρασία χρήσης που αναγράφεται στη συσκευασία του. Μην τοποθετείτε το αντικολητικό χαρτί ψησίματος στον πυθμένα του φούρνου. Για να αποφύγετε τον κίνδυνο εγκαύματος λόγω επαφής με τις αντιστάσεις του φούρνου, αφαιρέστε τα τμήματα του αντικολητικού χαρτιού ψησίματος που περισσεύουν και προεξέχουν από το εξάρτημα ή το σκεύος.
39. Όταν η πόρτα είναι ανοιχτή, μην τοποθετείτε βαριά αντικείμενα πάνω σε αυτήν και μην αφήνετε τα παιδιά να κάθονται πάνω της. Μπορεί να προκληθεί ανατροπή του φούρνου ή ζημιά στους μεντεσέδες της πόρτας.
40. Τα υλικά συσκευασίας μπορεί να αποδεχθούν επικίνδυνα για τα παιδιά! Φυλάσσετε τα υλικά συσκευασίας μακριά από παιδιά.
41. Μη χρησιμοποιείτε λειαντικά καθαριστικά ή αιχμηρές μεταλλικές ξύστρες για τον καθαρισμό του τζαμιού, καθώς οι γρατσουνιές που μπορεί να δημιουργηθούν στην επιφάνεια του τζαμιού της πόρτας μπορεί να οδηγήσουν στη θραύση του.
42. Ο χρήστης δεν πρέπει να χειρίζεται μόνος του τον φούρνο.
43. Κατά τη διάρκεια της χρήσης, στις εσωτερικές και εξωτερικές επιφάνειες του φούρνου αναπτύσσονται υψηλές θερμοκρασίες. Όταν ανοίγετε την πόρτα του φούρνου, κάντε ένα βήμα πίσω για να αποφύγετε τους καυτούς ατμούς που βγαίνουν από το εσωτερικό του. Υπάρχει κίνδυνος πρόκλησης εγκαύματος.
44. Μην τοποθετείτε βαριά αντικείμενα επάνω στην πόρτα του φούρνου όταν είναι ανοιχτή, καθώς υπάρχει κίνδυνος ανατροπής.
45. Ο φούρνος μπορεί να αποσυνδεθεί από την παροχή ρεύματος κατά την εκτέλεση κατασκευαστικών εργασιών οποιουδήποτε είδους στο σπίτι. Μετά την ολοκλήρωση των εργασιών, η επανασύνδεση του φούρνου στην παροχή ρεύματος πρέπει να γίνεται από εξουσιοδοτημένο προσωπικό σέρβις.
46. Ο χρήστης δεν πρέπει να μετατοπίζει την αντίσταση κατά τη διάρκεια του καθαρισμού της συσκευής. Μπορεί να προκληθεί ηλεκτροπληξία.
47. Για την αποφυγή υπερθέρμανσης, η συσκευή δεν πρέπει να τοποθετείται πίσω από διακοσμητικό κάλυμμα.
48. Απενεργοποιήστε τη συσκευή προτού αφαιρέσετε τα προστατευτικά. Μετά τον καθαρισμό, εγκαταστήστε τα προστατευτικά σύμφωνα με τις οδηγίες.
49. Το σημείο στερέωσης του καλωδίου πρέπει να προστατεύεται.
50. Μη μαγειρεύετε το φαγητό απευθείας στο ρηχό ταψί/στη σχάρα. Βάλτε το φαγητό μέσα ή πάνω σε κατάλληλα σκεύη πριν το τοποθετήσετε στον φούρνο.

Ηλεκτρολογική ασφάλεια

1. Συνδέστε τη συσκευή σε γειωμένη πρίζα που προστατεύεται από ασφάλεια η οποία συμμορφώνεται με τις τιμές που αναγράφονται στον πίνακα τεχνικών χαρακτηριστικών.
2. Απευθυνθείτε σε εξουσιοδοτημένο ηλεκτρολόγο για την εγκατάσταση του εξοπλισμού γείωσης. Η εταιρεία μας δεν ευθύνεται για ζημιές που θα προκύψουν από τη χρήση του προϊόντος χωρίς γείωση κατά παράβαση των τοπικών κανονισμών.
3. Οι διακόπτες των κυκλωμάτων του φούρνου πρέπει να είναι τοποθετημένοι έτσι ώστε ο τελικός χρήστης να μπορεί να τους φτάσει όταν ο φούρνος έχει εγκατασταθεί.
4. Το καλώδιο τροφοδοσίας (το καλώδιο με το φιο) δεν πρέπει να έρχεται σε επαφή με τα καυτά μέρη της συσκευής.
5. Εάν το καλώδιο τροφοδοσίας (το καλώδιο με το φιο) έχει υποστεί ζημιά, πρέπει να αντικατασταθεί από τον κατασκευαστή ή τον αντιπρόσωπο σέρβις του ή από εξίσου εξειδικευμένο προσωπικό για να αποφευχθούν τυχόν επικίνδυνες καταστάσεις.
6. Ποτέ μην καθαρίζετε τη συσκευή ψεκάζοντας ή ρίχνοντας νερό πάνω της. Υπάρχει κίνδυνος ηλεκτροπληξίας!
7. **ΠΡΟΕΙΔΟΠΟΙΗΣΗ: Για να αποφύγετε την ηλεκτροπληξία, βεβαιωθείτε ότι το κύκλωμα της συσκευής είναι ανοιχτό προτού αλλάξετε τη λάμπα.**
8. **ΠΡΟΕΙΔΟΠΟΙΗΣΗ: Διακόψτε όλες τις συνδέσεις του κυκλώματος τροφοδοσίας προτού προσπελάσετε τους ακροδέκτες.**
9. Μη χρησιμοποιείτε κομμένα καλώδια, καλώδια που έχουν υποστεί ζημιά ή καλώδια προέκτασης διαφορετικού τύπου από το αρχικό καλώδιο.
10. Βεβαιωθείτε ότι δεν υπάρχει υγρό ή υγρασία στην πρίζα όπου είναι συνδεδεμένο το φιο της συσκευής.
11. Η πίσω επιφάνεια του φούρνου θερμαίνεται επίσης όταν ο φούρνος λειτουργεί. Οι ηλεκτρικές συνδέσεις δεν πρέπει να αγγίζουν την πίσω επιφάνεια, διαφορετικά οι συνδέσεις μπορεί να υποστούν ζημιά.
12. Μην τεντώνετε τα καλώδια σύνδεσης προς την πόρτα του φούρνου και μην τα περνάτε πάνω από καυτές επιφάνειες. Εάν το καλώδιο λιώσει, μπορεί να προκληθεί βραχυκύκλωμα στον φούρνο, ακόμη και πυρκαγιά.
13. Αποσυνδέστε τη συσκευή από την πρίζα κατά τη διάρκεια των εργασιών εγκατάστασης, συντήρησης, καθαρισμού και επισκευής.
14. Εάν το καλώδιο τροφοδοσίας έχει υποστεί ζημιά, πρέπει να αντικατασταθεί από τον κατασκευαστή ή από εξουσιοδοτημένο τεχνικό προσωπικό σέρβις ή από οποιοδήποτε άλλο εξίσου καταρτισμένο προσωπικό προκειμένου να αποφευχθεί οποιαδήποτε επικίνδυνη κατάσταση.
15. Βεβαιωθείτε ότι το φιο είναι καλά τοποθετημένο στην πρίζα για την αποφυγή σπινθηρισμών.
16. Μη χρησιμοποιείτε ατμοκαθαριστές για τον καθαρισμό της συσκευής, διαφορετικά μπορεί να προκληθεί ηλεκτροπληξία.
17. Για την εγκατάσταση απαιτείται ένας πολυπολικός διακόπτης ικανός να διακόπτει την παροχή ρεύματος. Η αποσύνδεση από την παροχή ρεύματος πρέπει να γίνεται με διακόπτη ή ενσωματωμένη ασφάλεια που είναι εγκατεστημένη στη σταθερή εγκατάσταση παροχής ρεύματος σύμφωνα με τον οικοδομικό κανονισμό.
18. Η συσκευή διαθέτει καλώδιο **τύπου «Y»**.
19. Οι σταθερές συνδέσεις πρέπει να συνδέονται σε παροχή σύνδεσης που επιτρέπει την αποσύνδεση μέσω πολυπολικού διακόπτη. Για συσκευές κατηγορίας υπέρτασης κάτω από III, η συσκευή αποσύνδεσης πρέπει να συνδέεται σε σταθερή εγκατάσταση παροχής ρεύματος σύμφωνα με τον κώδικα καλωδίωσης.

Προβλεπόμενη χρήση

1. Η συσκευή αυτή έχει σχεδιαστεί μόνο για οικιακή χρήση. Τυχόν εμπορική χρήση δεν επιτρέπεται.
2. Αυτή η συσκευή μπορεί να χρησιμοποιείται μόνο για μαγειρικούς σκοπούς. Δεν πρέπει να χρησιμοποιείται για άλλους σκοπούς, όπως η θέρμανση ενός δωματίου.
3. Αυτή η συσκευή δεν πρέπει να χρησιμοποιείται για τη θέρμανση πλακών κάτω από το γκριλ, το στέγνωμα ρούχων ή πέτσων με το κρέμασμα τους στη λαβή της πόρτας ή για σκοπούς θέρμανσης.
4. Ο κατασκευαστής δεν αναλαμβάνει καμία ευθύνη για τυχόν ζημιές που οφείλονται σε εσφαλμένη χρήση ή κακό χειρισμό της συσκευής.
5. Ο φούρνος της συσκευής μπορεί να χρησιμοποιηθεί για απόψυξη, ψήσιμο, τηγάνισμα και ψήσιμο στο γκριλ.
6. Η ωφέλιμη διάρκεια ζωής της συσκευής που αγοράσατε είναι 10 χρόνια. Πρόκειται για το χρονικό διάστημα κατά το οποίο τα ανταλλακτικά που απαιτούνται για τη λειτουργία αυτής της συσκευής, κατά τον προβλεπόμενο τρόπο, παρέχονται από τον κατασκευαστή.

Ηλεκτρική σύνδεση

Αυτός ο φούρνος πρέπει να εγκατασταθεί και να συνδεθεί σωστά στη θέση του σύμφωνα με τις οδηγίες του κατασκευαστή και από εξουσιοδοτημένο προσωπικό σέρβις. Η συσκευή πρέπει να εγκατασταθεί σε άνοιγμα φούρνου που παρέχει καλό εξαερισμό.

Οι ηλεκτρικές συνδέσεις της συσκευής πρέπει να γίνονται μόνο μέσω ρευματοδοτών που διαθέτουν σύστημα γείωσης σύμφωνα με τους κανονισμούς. Επικοινωνήστε με έναν εξουσιοδοτημένο ηλεκτρολόγο, εάν δεν υπάρχει ρευματοδότης που να συμμορφώνεται με το σύστημα γείωσης στο οποίο θα συνδεθεί η συσκευή. Η εταιρεία κατασκευής δεν φέρει καμία ευθύνη για ζημιές λόγω της σύνδεσης μη γειωμένων ρευματοδοτών με τη συσκευή. Το φως του φούρνου σας πρέπει να είναι γειωμένο.

Βεβαιωθείτε ότι είναι γειωμένος και ο ρευματοδότης σύνδεσης του φως. Το φως πρέπει να βρίσκεται σε θέση προσιτή μετά την εγκατάσταση.

Ο φούρνος σας έχει κατασκευαστεί με ονομαστικές τιμές παροχής ρεύματος AC τάσης 220-240 V,

50/60 Hz και απαιτεί ασφάλεια 16 Amp. Εάν για το δίκτυο ηλεκτροδότησης οι τιμές είναι διαφορετικές, απευθυνθείτε σε έναν ηλεκτρολόγο ή σε εξουσιοδοτημένη υπηρεσία σέρβις.

Όταν πρέπει να αντικατασταθεί η ηλεκτρική ασφάλεια, βεβαιωθείτε ότι η ηλεκτρική σύνδεση γίνεται ως εξής:

- Καφέ καλώδιο φάσης (προς ακροδέκτη υπό τάση)
- Μπλε καλώδιο προς ουδέτερο ακροδέκτη
- Κίτρινο-πράσινο καλώδιο προς ακροδέκτη γείωσης

Οι διακόπτες αποσύνδεσης του φούρνου πρέπει να βρίσκονται σε προσιτό μέρος για τον τελικό χρήστη, μετά την εγκατάσταση του φούρνου.

Το καλώδιο τροφοδοσίας (καλώδιο με φως) δεν πρέπει να έρχεται σε επαφή με τα καυτά μέρη της συσκευής.

Εάν το καλώδιο τροφοδοσίας (καλώδιο με φως) έχει υποστεί ζημιά, πρέπει να αντικατασταθεί από τον εισαγωγέα ή τον αντιπρόσωπο σέρβις ή από εξίσου εξειδικευμένο προσωπικό, για να αποφευχθούν τυχόν επικίνδυνες καταστάσεις.

ΠΑΡΟΥΣΙΑΣΗ ΤΗΣ ΣΥΣΚΕΥΗΣ

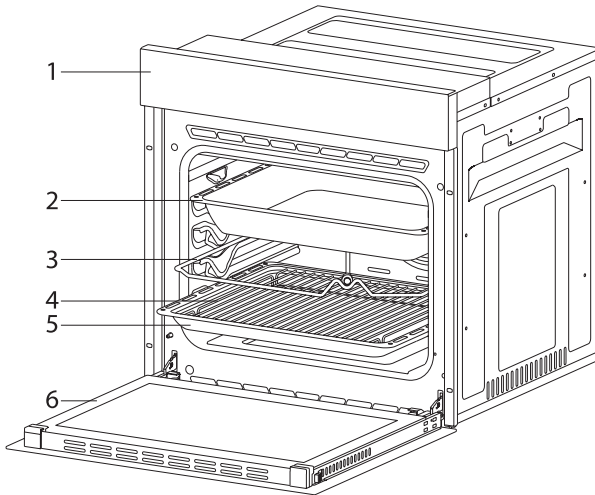

- | | |
|-----------------------|-----------------------|
| 1. Πίνακας ελέγχου | 4. Σχάρα ρηχού ταψιού |
| 2. Βαθύ ταψί * | 5. Βασικό ταψί |
| 3. Σούβλα ψησίματος * | 6. Πόρτα φούρνου |

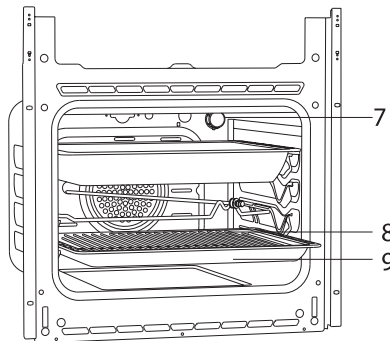

- | |
|-----------------------|
| 7. Λάμπα |
| 8. Σχάρα ρηχού ταψιού |
| 9. Βασικό ταψί |

Παρελκόμενα

**Βαθύ ταψί***

Χρησιμοποιείται για γλυκά, μεγάλα κομμάτια προς ψήσιμο, υδαρή φαγητά. Μπορεί επίσης να χρησιμοποιηθεί ως δοχείο συλλογής λαδιού εάν ψήνετε κέικ, κατεψυγμένα τρόφιμα και κρεατικά απευθείας επάνω στη σχάρα.

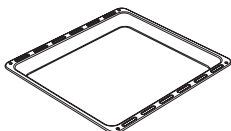
**Ρηχό ταψί / Γυάλινο ταψί***

Χρησιμοποιείται για την παρασκευή ειδών ζαχαροπλαστικής (μαλακά και σκληρά μπισκότα κ.λπ.), κατεψυγμένα τρόφιμα.

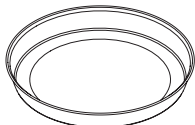
**Κυκλικό ταψί***

Χρησιμοποιείται για κατεψυγμένα είδη ζαχαροπλαστικής.

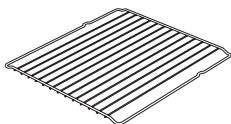
**Μεταλλική σχάρα**

Χρησιμοποιείται για το ψήσιμο ή την τοποθέτηση τροφίμων προς ψήσιμο, ψήσιμο σε υψηλές θερμοκρασίας και μαγείρεμα κατεψυγμένων τροφίμων στην επιθυμητή θέση.

**Τηλεσκοπική ράγα***

Τα ρηχά ταψιά και οι μεταλλικές σχάρες μπορούν να αφαιρούνται και να τοποθετούνται εύκολα χάρη στις τηλεσκοπικές ράγες.

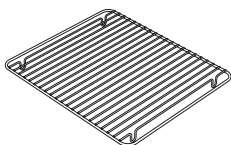
**Σχάρα ρηχού ταψιού***

Foods to stick while cooking such as steak are placed on in tray grill. Thus contact of food with tray and sticking are prevented.

**Πέτρα ψησίματος και φτυάρι για πίτσα***

Χρησιμοποιούνται για το ψήσιμο αρτοσκευασμάτων, όπως πίτσα, ψωμί, τηγανίτες και για την αφαίρεση ψημένου φαγητού από τον φούρνο.

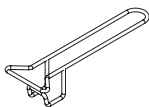
**Λαβή ρηχού ταψιού***

Χρησιμοποιείται για τη διαχείριση καυτών ρηχών ταψιών.

Τεχνικά χαρακτηριστικά

Χαρακτηριστικά	Εντοιχιζόμενος φούρνος 60 cm	
Ισχύς λάμπας	15-25 W	
Θερμοστάτης	40-240 / Μέγ. °C	
Κάτω αντίσταση	1200 W	
Επάνω αντίσταση	1000W/1200W	
Αντίσταση Turbo	1800 W	
Αντίσταση γκριλ	Μικρή σχάρα 1000 W / 1200 W	Μεγάλη σχάρα 2000 W / 2400 W
Τάση τροφοδοσίας	220V-240 V 50/60 Hz.	

Τα τεχνικά χαρακτηριστικά ενδέχεται να τροποποιηθούν χωρίς προηγούμενη ειδοποίηση, με στόχο την ενίσχυση της ποιότητας του προϊόντος.

Οι τιμές που παρέχονται με τη συσκευή ή τη συνοδευτική της τεκμηρίωση είναι αποτέλεσμα εργαστηριακών μετρήσεων σύμφωνα με τα αντίστοιχα πρότυπα. Οι τιμές αυτές ενδέχεται να διαφέρουν ανάλογα με τη χρήση και τις συνθήκες περιβάλλοντος.

Οι εικόνες σε αυτές τις οδηγίες είναι σχηματικές και ενδέχεται να μην ταιριάζουν ακριβώς με το προϊόν σας.

ΕΓΚΑΤΑΣΤΑΣΗ ΣΥΣΚΕΥΗΣ

Βεβαιωθείτε ότι η ηλεκτρολογική εγκατάσταση είναι κατάλληλη για τη λειτουργία της συσκευής. Σε αντίθετη περίπτωση, απευθυνθείτε σε ηλεκτρολόγο και υδραυλικό, για να κάνουν τις απαραίτητες τροποποιήσεις. Η εταιρεία κατασκευής δεν φέρει καμία ευθύνη για ζημιές προκαλούμενες από εργασίες που εκτελούνται από μη εξουσιοδοτημένα άτομα στην οποία περίπτωση η εγγύηση του προϊόντος καθίσταται άκυρη.

⚠ ΠΡΕΙΔΟΠΟΙΗΣΗ!

- Αποτελεί ευθύνη του πελάτη να προετοιμάσει τη θέση στην οποία θα εγκατασταθεί το προϊόν και την ηλεκτρολογική εγκατάσταση.
- Οι κανόνες που σχετίζονται με τα πρότυπα ηλεκτρολογικών εγκαταστάσεων πρέπει να τηρούνται κατά την εγκατάσταση του προϊόντος.
- Ελέγξτε για τυχόν ζημιές που ενδεχομένως φέρει το προϊόν προτού το εγκαταστήσετε. Μην εγκαθιστάτε το προϊόν εάν έχει υποστεί ζημιά. Τα προϊόντα που έχουν υποστεί ζημιά αποτελούν κίνδυνο για την ασφάλειά σας.

Σημαντικό Προειδοποιήσεις για την εγκατάσταση

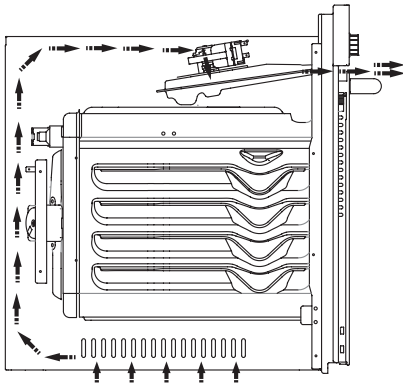

Figure 1

Ο ανεμιστήρας ψύξης πρέπει να εξαγάγει τον επιπλέον ατμό και να αποτρέπει την υπερθέρμανση στις εξωτερικές επιφάνειες της συσκευής κατά τη λειτουργία του φούρνου. Πρόκειται για μια απαραίτητη προϋπόθεση για την καλύτερη λειτουργία της συσκευής και για καλύτερο μαγείρεμα.

Ο ανεμιστήρας ψύξης πρέπει να συνεχίζει να λειτουργεί αφού ολοκληρωθεί το μαγείρεμα. Ο ανεμιστήρας πρέπει να σταματά αυτόματα μόλις η συσκευή κρυώσει.

Για την αποδοτική και καλή λειτουργία της συσκευής, πρέπει να υπάρχει διάκενο πίσω από το άνοιγμα στο οποίο θα την εγκαταστήσετε.

Η οδηγία για το διάκενο δεν πρέπει να παραβλεφθεί, καθώς είναι απαραίτητο για τη λειτουργία του συστήματος εξαερισμού της συσκευής.

Σωστή θέση εγκατάστασης

Το προϊόν σχεδιάστηκε για να τοποθετείται σε επιφάνειες εργασίας που διατίθενται στο εμπόριο. Πρέπει να τηρείται απόσταση ασφαλείας μεταξύ του προϊόντος και των τοίχων ή των επίπλων της κουζίνας. Ανατρέξτε στο σχεδιάγραμμα που παρέχεται στην επόμενη σελίδα για τις σωστές αποστάσεις (τιμές σε mm).

- Οι επιφάνειες που χρησιμοποιούνται, τα συνθετικά ελάσματα και οι κόλλες πρέπει να είναι ανθεκτικές στη θερμότητα (τουλάχιστον 100 °C).
- Τα ντουλάπια της κουζίνας πρέπει να είναι στο ίδιο επίπεδο με το προϊόν και σταθερά στη θέση τους.
- Εάν υπάρχει συρτάρι κάτω από τον φούρνο, πρέπει να τοποθετηθεί μια διαχωριστική βάση ανάμεσα στον φούρνο και το συρτάρι



ΠΡΟΕΙΔΟΠΟΙΗΣΗ!

- Μην εγκαθιστάτε το προϊόν δίπλα σε ψυγεία ή καταψύκτες. Λόγω της θερμότητας που εκπέμπεται από το προϊόν, η κατανάλωση ενέργειας των συσκευών ψύξης αυξάνεται.
- Μη χρησιμοποιείτε την πόρτα ή/και τη λαβή για να μεταφέρετε ή να μετακινήσετε το προϊόν.

Εγκατάσταση και τοποθέτηση

Η θέση χρήσης του προϊόντος πρέπει να καθοριστεί πριν από την έναρξη της εγκατάστασης.

Το προϊόν δεν πρέπει να εγκατασταθεί σε θέσεις εκτεθειμένες σε δυνατά ρεύματα αέρα.

Για τη μεταφορά του προϊόντος απαιτούνται τουλάχιστον δύο άτομα. Μη σέρνετε το προϊόν ούτως ώστε να μην προκληθεί ζημιά στο δάπεδο.

Αφαιρέστε όλα τα υλικά μεταφοράς από το εσωτερικό και το εξωτερικό του προϊόντος. Αφαιρέστε όλα τα υλικά και τα έγγραφα που υπάρχουν στο εσωτερικό του προϊόντος.

Εγκατάσταση κάτω από πάγκο

Το ντουλάπι πρέπει να έχει τις διαστάσεις που δίνονται στο σχήμα 2.

Στο πίσω μέρος του ντουλαπιού πρέπει να αφήνεται ένα διάκενο, όπως υποδεικνύεται στο σχήμα, έτσι ώστε να επιτυγχάνεται ο απαιτούμενος εξαερισμός.

Μετά την τοποθέτηση, το διάκενο μεταξύ του επάνω και του κάτω μέρους του πάγκου υποδεικνύεται στο σχήμα 5 με το σύμβολο «Α». Εξυπηρετεί τις ανάγκες εξαερισμού και δεν θα πρέπει να καλύπτεται.

Εγκατάσταση σε υπερψωμένο ντουλάπι

Το ντουλάπι πρέπει να έχει τις διαστάσεις που δίνονται στο σχήμα 4.

Στο πίσω μέρος του ντουλαπιού πρέπει να αφήνεται διάκενο που να φέρει τις διαστάσεις που υποδεικνύονται στο σχήμα, έτσι ώστε να επιτυγχάνεται ο απαιτούμενος εξαερισμός.

Απαιτήσεις εγκατάστασης

Οι διαστάσεις του προϊόντος παρέχονται στο σχήμα 3.

Οι επιφάνειες επίπλων και τα υλικά που θα χρησιμοποιηθούν για την τοποθέτηση της συσκευής πρέπει να έχουν ελάχιστη θερμική αντοχή στους 100°C.

Το ντουλάπι τοποθέτησης πρέπει να είναι καλά στερεωμένο και η βάση του να είναι επίπεδη ώστε το προϊόν να μη γέρνει.

Η βάση του ντουλαπιού πρέπει να μπορεί να αντέξει φορτίο ελάχιστου βάρους 60 kg.

Τοποθέτηση και στερέωση του φούρνου

Place the oven into the cabin with two or more people.

Τοποθετήστε τον φούρνο στο ντουλάπι με τη βοήθεια δύο ή περισσότερων ατόμων.

Βεβαιωθείτε ότι το πλαίσιο του φούρνου και το μπροστινό άκρο του επίπλου βρίσκονται στο ίδιο επίπεδο.

Το καλώδιο παροχής δεν πρέπει να βρίσκεται κάτω από τον φούρνο, δεν πρέπει να στριμώχνεται ανάμεσα στον φούρνο και το έπιπλο ούτε να υφίσταται κάμψη.

Στερεώστε τον φούρνο στο έπιπλο, χρησιμοποιώντας τις βίδες που παρέχονται μαζί με το προϊόν. Τοποθετήστε τις βίδες όπως φαίνεται στο σχήμα 5, περνώντας τις μέσα από τα πλαστικά που είναι προσαρτημένα στο πλαίσιο του προϊόντος. Μη σφίγγετε τις βίδες υπερβολικά. Σε αντίθετη περίπτωση, οι υποδοχές των βιδών ενδέχεται να φθαρούν.

Ελέγξτε αν ο φούρνος κουνιέται μετά την τοποθέτηση. Εάν ο φούρνος δεν έχει τοποθετηθεί σύμφωνα με τις οδηγίες, υπάρχει κίνδυνος να ανατραπεί κατά τη λειτουργία.

Ηλεκτρική σύνδεση

Το προϊόν πρέπει να τοποθετείται σε σημεία που διαθέτουν κατάλληλη ηλεκτρολογική εγκατάσταση.

Η τάση δικτύου πρέπει να είναι συμβατή με τις τιμές που παρέχονται στην πινακίδα ονομαστικών στοιχείων του προϊόντος.

Η σύνδεση του προϊόντος πρέπει να γίνεται σύμφωνα με τις τοπικές και τις εθνικές απαιτήσεις για τις ηλεκτρικές εγκαταστάσεις.

Διακόψτε την παροχή ρεύματος πριν από την έναρξη της εγκατάστασης. Μη συνδέσετε το προϊόν με το δίκτυο παροχής ρεύματος μέχρι να ολοκληρωθεί η εγκατάστασή του.

Τοποθέτηση

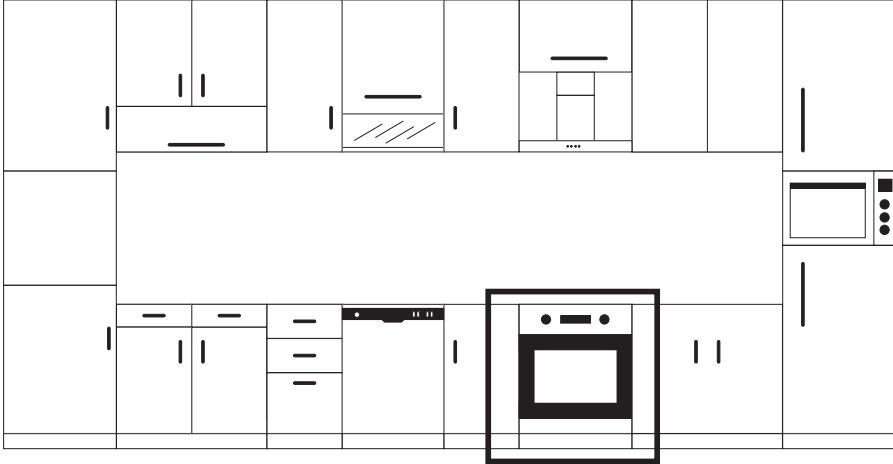

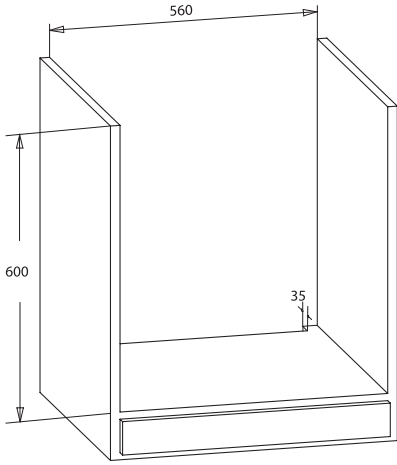

Σχήμα 2

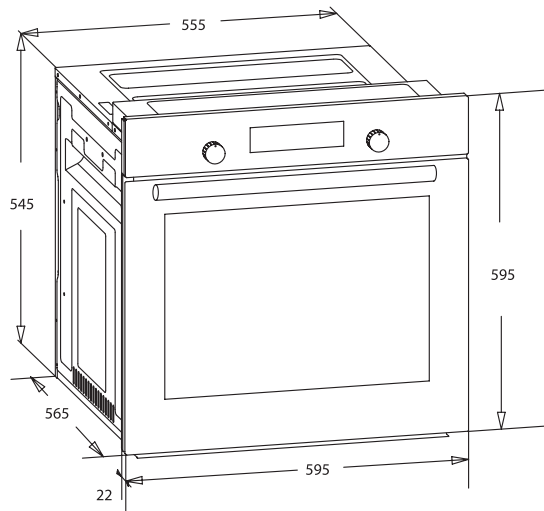
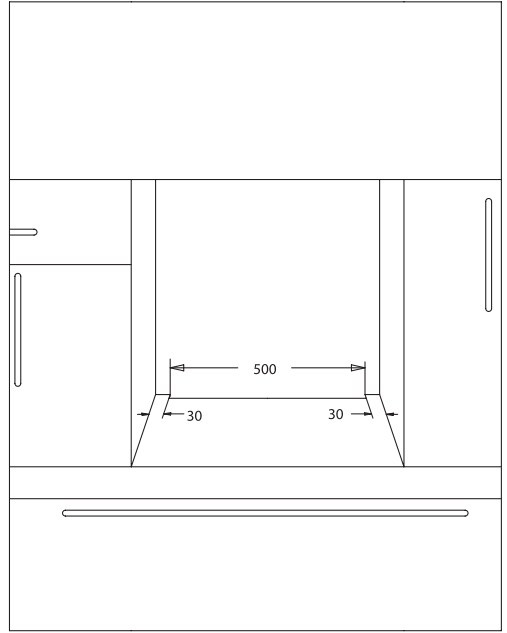

Σχήμα 3

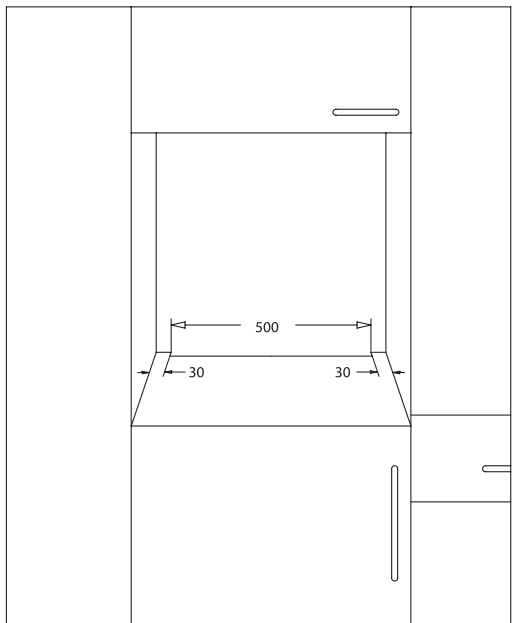
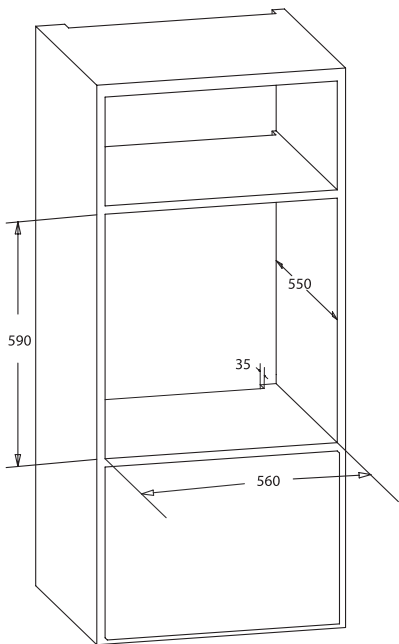
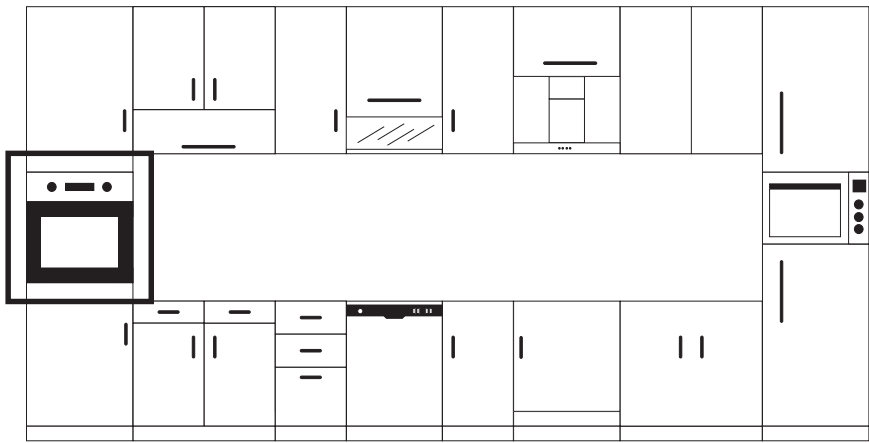
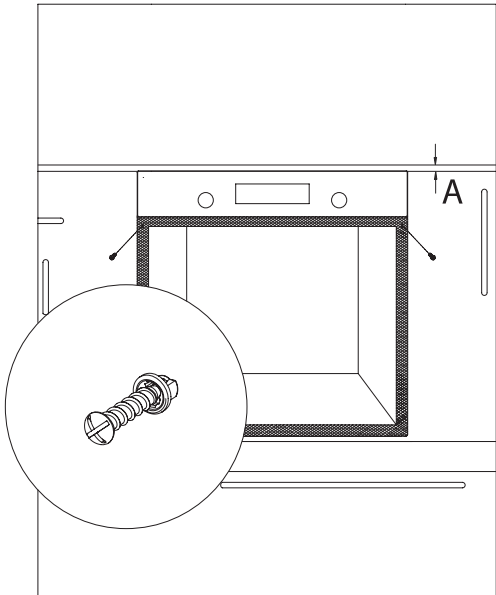
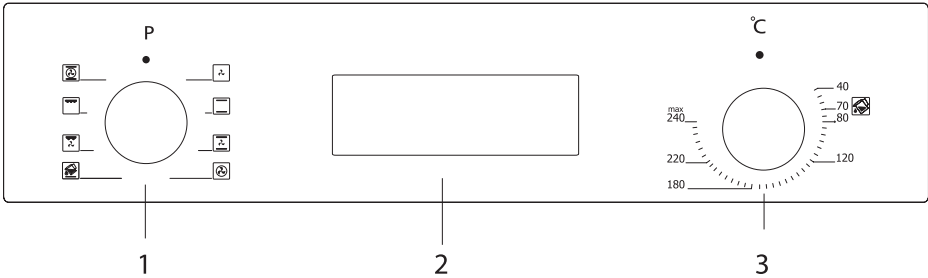

Figure 4



Σχήμα 5

ΠΙΝΑΚΑΣ ΕΛΕΓΧΟΥ



- 1. Κουμπι επιλογής λειτουργίας
- 2. Μηχανικός ή ψηφιακός
χρονοδιακόπτης
- 3. Θερμοστάτης

 **ΠΡΟΕΙΔΟΠΟΙΗΣΗ!**

Ο πίνακας οργάνων που περιγράφεται παραπάνω εξυπηρετεί μόνο σκοπούς απεικόνισης.
Ο πίνακας οργάνων της συσκευής σας μπορεί να διαφέρει.

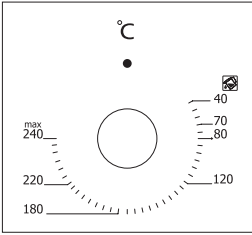

Κουμπί θερμοστάτη: Βοηθά στη ρύθμιση της θερμοκρασίας μαγειρέματος φαγητού που πρόκειται να ψηθεί στον φούρνο. Μπορείτε να ρυθμίσετε την επιθυμητή θερμοκρασία περιστρέφοντας το κουμπί αφού πρώτα βάλετε το φαγητό στον φούρνο. Ανατρέξτε στον πίνακα μαγειρέματος για τις θερμοκρασίες μαγειρέματος διαφόρων τροφίμων.

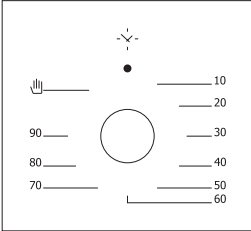

Κουμπί μηχανικού χρονοδιακόπτη*: Βοηθά στη ρύθμιση του χρόνου για φαγητό που πρόκειται να ψηθεί στον φούρνο. Ο χρονοδιακόπτης απενεργοποιεί τις αντιστάσεις μόλις λήξει ο χρόνος και σας προειδοποιεί με κουδούνισμα. Για τους χρόνους μαγειρέματος, ανατρέξτε στον πίνακα μαγειρέματος.

Χρήση χωνευτού κουμπιού*

Η ρύθμιση μπορεί να γίνει μόνο με το κουμπί σε ανεπτυγμένη θέση για τα μοντέλα που διαθέτουν χωνευτό κουμπί.

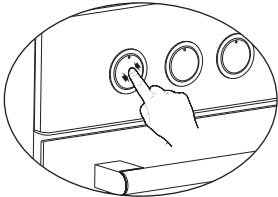

Βεβαιωθείτε ότι το κουμπί έχει αναπτυχθεί πατώντας το, όπως φαίνεται στο σχήμα στα αριστερά.

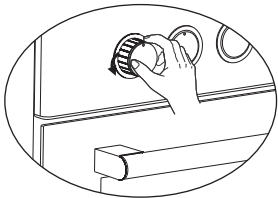

Μπορείτε να κάνετε τις απαραίτητες ρυθμίσεις στριβοντας το κουμπί δεξιά ή αριστερά, όταν έχει αναπτυχθεί αρκετά.

ΧΡΗΣΗ ΤΟΥ ΦΟΥΡΝΟΥ

Πρώτη χρήση του φούρνου

Ακολουθούν οι ενέργειες που πρέπει να κάνετε κατά την πρώτη χρήση του φούρνου σας, αφού πραγματοποιήσετε τις απαραίτητες συνδέσεις σύμφωνα με τις οδηγίες:

1. Αφαιρέστε τις ετικέτες ή τα παρελκόμενα που βρίσκονται μέσα στον φούρνο. Αφαιρέστε την προστατευτική μεμβράνη από το μπροστινό μέρος της συσκευής, εάν υπάρχει.
2. Αφαιρέστε τυχόν σκόνη και υπολείμματα από τις συσκευασίες σκουπίζοντας το εσωτερικό του φούρνου με ένα νωπό πανί. Το εσωτερικό του φούρνου πρέπει να είναι άδειο. Συνδέστε το καλώδιο της συσκευής στην ηλεκτρική πρίζα.
3. Ρυθμίστε το κουμπί του θερμοστάτη στη μέγιστη θερμοκρασία (240°C μέγ.) και θέστε τον φούρνο σε λειτουργία για 30 λεπτά με την πόρτα του κλειστή. Εν τω μεταξύ, ένας ελαφρύς καπνός και μια οσμή μπορεί να αναδυθούν, κάτι που είναι φυσιολογικό.
4. Σκουπίστε το εσωτερικό του φούρνου με χλιαρό νερό με απορρυπαντικό μόλις κρυώσει, κατόπιν στεγνώστε με ένα καθαρό πανί. Στη συνέχεια, μπορείτε να χρησιμοποιήσετε τον φούρνο σας.

Κανονική χρήση του φούρνου

1. Ρυθμίστε το κουμπί του θερμοστάτη και τη θερμοκρασία έναρξης του ψησίματος του φαγητού σας.
2. Μπορείτε να ορίσετε τον επιθυμητό χρόνο ψησίματος χρησιμοποιώντας το αντίστοιχο κουμπί σε μοντέλα που διαθέτουν μηχανικό χρονοδιακόπτη. Ο χρονοδιακόπτης θα απενεργοποιήσει τις αντιστάσεις μόλις εκπνεύσει ο χρόνος και θα εκπέμψει ένα προειδοποιητικό κουδούνισμα.
3. Ο χρονοδιακόπτης απενεργοποιεί τις αντιστάσεις και εκπέμπει ηχητικό σήμα με την εκπνοή του χρόνου ψησίματος, ανάλογα με τις πληροφορίες που έχουν καταχωρηθεί στα μοντέλα με ψηφιακό χρονοδιακόπτη.
4. Το σύστημα ψύξης της συσκευής θα συνεχίσει να λειτουργεί μετά την ολοκλήρωση του ψησίματος. Μην αποσυνδέετε τη συσκευή από την παροχή ισχύος σε αυτή την κατάσταση, η οποία είναι απαραίτητη για να κρυώσει η συσκευή. Το σύστημα θα απενεργοποιηθεί μόλις ολοκληρωθεί η ψύξη.

Χρήση του γκριλ

1. Όταν τοποθετείτε τη σχάρα στην επάνω θέση ψησίματος, το φαγητό δεν πρέπει να ακουμπά στις αντιστάσεις του γκριλ.
2. Μπορείτε να προθερμάνετε τον φούρνο για 5 λεπτά στη λειτουργία γκριλ. Εάν είναι απαραίτητο, μπορείτε να γυρίσετε το φαγητό.
3. Το φαγητό που μαγειρεύεται πρέπει να τοποθετείται στο κέντρο της σχάρας, ώστε να εξασφαλίζεται η μέγιστη δυνατή ροή αέρα στο εσωτερικό του φούρνου.

Για να ενεργοποιήσετε τη λειτουργία γκριλ:

1. Γυρίστε το κουμπί επιλογής λειτουργίας στο σύμβολο του γκριλ.
2. Στη συνέχεια, ορίστε την επιθυμητή θερμοκρασία ψησίματος στο γκριλ.

Για να απενεργοποιήσετε τη λειτουργία γκριλ:

Γυρίστε το κουμπί επιλογής λειτουργίας στη θέση απενεργοποίησης.



ΠΡΟΕΙΔΟΠΟΙΗΣΗ!

Keep the oven door closed while grilling.

Χρήση της σούβλας ψησίματος*

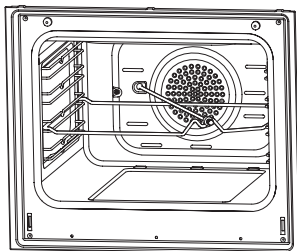

Τοποθετήστε τη σούβλα στο πλαίσιο. Ωθήστε τη σούβλα μέσα στον φούρνο στο επιθυμητό ύψος. Τοποθετήστε ένα ταψί στο κάτω μέρος του φούρνου για τη συλλογή του λίπους. Προσθέστε λίγο νερό στο ταψί συλλογής για να μπορέσετε να το καθαρίσετε εύκολα μετά το μαγείρεμα. Μην ξεχάσετε να αφαιρέσετε το πλαστικό τμήμα από τη σούβλα. Μετά το ψήσιμο στο γκριλ, βιδώστε το πλαστικό τμήμα στη σούβλα και βγάλτε το φαγητό από το φούρνο.

Σχήμα 6

ΤΥΠΟΙ ΠΡΟΓΡΑΜΜΑΤΩΝ

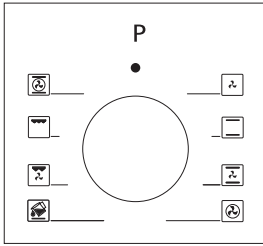

Κουμπί επιλογής λειτουργίας: Βοηθά στη ρύθμιση των αντιστάσεων με τις οποίες θα ψηθούν τα φαγητά που τοποθετούνται μέσα στον φούρνο. Οι τύποι των προγραμμάτων των αντιστάσεων που μπορούν να επιλεγούν με αυτό το κουμπί και οι λειτουργίες τους περιγράφονται παρακάτω. Κάθε μοντέλο ενδέχεται να μην έχει όλους τους τύπους αντιστάσεων, άρα να μην υποστηρίζει τους τύπους προγραμμάτων που αντιστοιχούν σε αυτές τις αντιστάσεις.

Οι τύποι προγραμμάτων των αντιστάσεων της συσκευής σας και οι σημαντικές επεξηγήσεις τους δίνονται παρακάτω, ώστε να μπορείτε να ψήνετε διαφορετικά φαγητά ανάλογα με την προτίμησή σας.

	Κάτω και πάνω αντιστάσεις		Ανεμιστήρας
	Κάτω αντίσταση και ψήσιμο στον αέρα		Αντίσταση και αέρας Turbo
	Γκριλ και σούβλα ψησίματος		Κάτω και πάνω αντίσταση και ψήσιμο στον αέρα
	Πάνω αντίσταση και ψήσιμο στον αέρα		Γκριλ και ψήσιμο στον αέρα
	Ψήσιμο με πολλαπλές λειτουργίες (3D)		Γκριλ
	Κάτω αντίσταση		Πάνω αντίσταση
	Μικρή σχάρα και ψήσιμο στον αέρα		Καθαρισμός με ατμό

Κάτω αντίσταση: Επιλέξτε αυτό το πρόγραμμα προς το τέλος του χρόνου ψησίματος, για να ξεροψηθεί το κάτω μέρος των τροφίμων που ψήνονται.

Πάνω αντίσταση: Χρησιμοποιείται για το ζέσταμα μαγειρεμένου φαγητού ή για το ψήσιμο πολύ μικρών τεμαχίων τροφίμων.

Κάτω και πάνω αντιστάσεις: Μπορεί να επιλεγεί για το ψήσιμο τροφίμων όπως κέικ, πίτσα, φρυγανιές και μπισκότα.

Κάτω αντίσταση και ψήσιμο στον αέρα: Χρησιμοποιείται κυρίως για το ψήσιμο τροφίμων όπως κέικ φρούτων.

Κάτω και πάνω αντιστάσεις και ψήσιμο στον αέρα: Το πρόγραμμα είναι κατάλληλο για το ψήσιμο τροφίμων όπως κέικ, τάρτες, λαζάνια. Κατάλληλο και για το ψήσιμο φαγητών με κρέας.

Γκριλ: Το γκριλ χρησιμοποιείται για το ψήσιμο κρέατος, όπως μπριζόλες, λουκάνικα και ψάρι. Κατά το ψήσιμο, ένα ταψί με νερό πρέπει να τοποθετηθεί στην πιο χαμηλή θέση σχάρας για τη συλλογή του λίπους.

Αντίσταση και αέρας Turbo: Κατάλληλο για ψήσιμο σε χαμηλές και υψηλές θερμοκρασίες. Διατηρήστε τη ρύθμιση θερμοκρασίας χαμηλότερα απ' ό,τι στο πρόγραμμα «Κάτω και πάνω αντίσταση», καθώς η θερμότητα μεταφέρεται άμεσα μέσω της ροής αέρα.

Γκριλ και ψήσιμο στον αέρα: Κατάλληλο για το ψήσιμο κρεατικών. Για ψήσιμο στο γκριλ, μην ξεχνάτε να τοποθετείτε ένα ταψί σε μια χαμηλή θέση σχάρας μέσα στον φούρνο με λίγο νερό.

Ψήσιμο με πολλαπλές λειτουργίες (3D): Κατάλληλο για ψήσιμο σε χαμηλές και υψηλές θερμοκρασίες. Λειτουργεί η κάτω και η πάνω αντίσταση, ενώ η θερμότητα μεταφέρεται γρήγορα μέσω της ροής αέρα. Κατάλληλο για ψήσιμο με ένα μόνο ταψί και υψηλές θερμοκρασίες.

ΣΥΣΤΑΣΕΙΣ ΓΙΑ ΤΟ ΨΗΣΙΜΟ

Στον παρακάτω πίνακα μπορείτε να βρείτε πληροφορίες για τους τύπους τροφίμων που δοκιμάσαμε και για τα οποία προσδιορίσαμε τιμές ψησίματος στα εργαστήριά μας. Οι χρόνοι ψησίματος μπορεί να ποικίλλουν, ανάλογα με την τάση δικτύου, την ποιότητα των υλικών που θα ψηθούν, την ποσότητα και τη θερμοκρασία. Τα φαγητά που θα ψηθούν βάσει αυτών των τιμών ενδέχεται να μην ανταποκρίνονται στις προτιμήσεις σας. Μπορείτε να ορίσετε διάφορες τιμές και να κάνετε δοκιμές για να ικανοποιήσετε διαφορετικά γούστα και να εξασφαλίσετε αποτελέσματα που σας ικανοποιούν.



ΠΡΟΕΙΔΟΠΟΙΗΣΗ!

Ο φούρνος πρέπει να προθερμανθεί για 7-10 λεπτά προτού τοποθετήσετε φαγητό στο εσωτερικό του.

Πίνακας ψησίματος

Μοντέλα: BO300SB, BO300SX, BO350SX, BO600SB, BO600SX, BO700SX, BO800SX, BO850SX

Τρόφιμα	Λειτουργία ψησίματος	Θερμοκρασία ψησίματος (°C)	Ύψος σχάρας ψησίματος	Χρόνος ψησίματος (λεπτά)
Κέικ	Στατική/ Στατική+ψήσιμο στον αέρα	170-180	2-3	35-45
Μικρά κέικ	Στατική / Turbo+ψήσιμο στον αέρα	170-180	2	25-30
Πίτα	Στατική/ Στατική+ψήσιμο στον αέρα	180-200	2	35-45
Γλυκά	Στατική	180-190	2	20-25
Μπισκότα	Στατική	170-180	2	20-25
Μηλόπιτα	Στατική / Turbo+ψήσιμο στον αέρα	180-190	1	50-70
Κέικ τύπου παντεσπάνι	Στατική	200/150 *	2	20-25
Πίτσα	Στατική + Ψήσιμο στον αέρα	180-200	3	20-30
Λαζάνια	Στατική	180-200	2-3	25-40
Μαρέγκα	Στατική	100	2	50
Ψητό κοτόπουλο στη σχάρα **	Γκριλ+Ψήσιμο στον αέρα	200-220	3	25-35
Ψητό ψάρι στη σχάρα **	Γκριλ+Ψήσιμο στον αέρα	200-220	3	25-35
Μοσχαρίσια μπριζόλα**	Γκριλ+Ψήσιμο στον αέρα	Μέγ.	4	15-20
Μπιφτέκια στη σχάρα **	Γκριλ+Ψήσιμο στον αέρα	Μέγ.	4	20-25

* Μην προθερμαίνετε Κατά το πρώτο μισό της διάρκειας μαγειρέματος συνιστάται ψήσιμο στους 200 °C, ενώ κατά το δεύτερο μισό στους 150°C.

** Τα τρόφιμα πρέπει να τα γυρίζετε στα μισά της διάρκειας ψησίματος

Μοντέλο: BO900SX

Τρόφιμα	Λειτουργία ψησίματος	Θερμοκρασία ψησίματος (°C)	Ύψος σκάρας ψησίματος	Χρόνος ψησίματος (λεπτά)
Κέικ	Στατική/ Στατική+ψήσιμο στον αέρα	170-180	2-3	30-35
Μικρά κέικ	Στατική / Turbo+ψήσιμο στον αέρα	170-180	2-3	25-30
Πίτα	Στατική/ Στατική+ψήσιμο στον αέρα	180-200	2-3	30-35
Γλυκά	Στατική	180-190	2	25-30
Μπισκότα	Στατική/ Turbo+ψήσιμο στον αέρα	170-180	2-3	20-30
Μηλόπιτα	Στατική / Turbo+ψήσιμο στον αέρα	180-190	2-3	40-50
Κέικ τύπου παντεσπάνι	Στατική / Turbo+ψήσιμο στον αέρα	200/150 *	2-3	25-30
Πίτσα	Στατική / Turbo+κάτω αντίσταση	180-200	3	20-30
Λαζάνια	Στατική	180-200	2-3	20-25
Μαρέγκα	Στατική/ Κάτω-πάνω αντιστάσεις + ψήσιμο στον αέρα	100	2-3	60-70
Ψητό κοτόπουλο στη σχάρα **	Γκριλ/ Κάτω-πάνω αντιστάσεις+ψήσιμο στον αέρα	200-220	2-3	25-30
Ψητό ψάρι στη σχάρα **	Γκριλ	190-200-220	3-4	20-25
Μοσχαρίσια μπριζόλα**	Γκριλ	230	5	25-30
Μπιφτέκια στη σχάρα **	Γκριλ	230	5	20-35

* Μην προθερμαίνετε Κατά το πρώτο μισό της διάρκειας μαγειρέματος συνιστάται ψήσιμο στους 200 °C, ενώ κατά το δεύτερο μισό στους 150°C.

** Τα τρόφιμα πρέπει να τα γυρίζετε στα μισά της διάρκειας ψησίματος.

Ψήσιμο με πέτρα για πίτσα*

Όταν χρησιμοποιείτε την πέτρα ψησίματος για πίτσα, τοποθετήστε την επάνω στη σχάρα και προθερμάνετε τον φούρνο στη λειτουργία για πίτσα (turbo + κάτω αντίσταση) στους 230 °C για 30 λεπτά. Μόλις ολοκληρωθεί η προθέρμανση, χωρίς να αφαιρέσετε την πέτρα ψησίματος, τοποθετήστε την πίτσα επάνω της με το φτυάρι (μην τοποθετείτε κατεψυγμένη πίτσα) και ψήστε στους 180°C για 20-25 λεπτά. Μόλις ολοκληρωθεί το ψήσιμο, αφαιρέστε την ψημένη πίτσα από τον φούρνο με το φτυάρι.



ΠΡΟΕΙΔΟΠΟΙΗΣΗ!

- Μην τοποθετείτε την πέτρα ψησίματος για πίτσα σε προθερμασμένο φούρνο.
- Μόλις ολοκληρωθεί το ψήσιμο, μην αφαιρέτε την πέτρα ψησίματος για πίτσα όσο είναι καυτή και μην την τοποθετείτε σε κρύες επιφάνειες. Διαφορετικά, ενδέχεται να ραγίσει.
- Μην εκθέτετε την πέτρα ψησίματος για πίτσα σε υγρασία.

ΘΘΘΗ 6 ΚΟΥΜΠΙΩΝ ΑΦΗΣ















ΣΗΜΕΙΩΣΗ

Ορισμένα από αυτά τα χαρακτηριστικά μπορεί να μην είναι διαθέσιμα στη συσκευή σας.







Σύμβολα οθόνης

	Ένδειξη κατάστασης αυτόματου ψήσιματος <ul style="list-style-type: none"> • Ενεργή: Πλήρως αυτόματο ή ημιαυτόματο ψήσιμο ενεργό. • Αναβοσβήνει: Το αυτόματο ψήσιμο ολοκληρώθηκε ή κατάσταση ενεργοποίησης. • Ανενεργή: Αυτόματο ψήσιμο μη ενεργό.
	Ένδειξη κατάστασης φούρνου <ul style="list-style-type: none"> • Ενεργή: Ρελέ χρονοδιακόπτη κλειστό/ ψήσιμο σε εξέλιξη ή φούρνος έτοιμος για ψήσιμο. • Ανενεργή: Ρελέ χρονοδιακόπτη ανοιχτό/ δεν ψήνει.
	Manual cooking status indication <ul style="list-style-type: none"> • Ενεργή: Μη αυτόματο ψήσιμο. • Ανενεργή: Αυτόματο ψήσιμο (αναμμένο σύμβολο αυτόματου ψησίματος).
	Ένδειξη λειτουργίας ρύθμισης ημιαυτόματου ψησίματος <ul style="list-style-type: none"> • Αναβοσβήνει: Λειτουργία ρύθμισης διάρκειας ψησίματος, η ρύθμιση είναι δυνατή μέσω του  ή του .
	Ένδειξη λειτουργίας ρύθμισης πλήρως αυτόματου ψησίματος <ul style="list-style-type: none"> • Αναβοσβήνει: Λειτουργία ρύθμισης λήξης χρόνου ψησίματος, ρύθμιση δυνατή μέσω του  ή του .
	Ένδειξη κατάστασης χρονοδιακόπτη <ul style="list-style-type: none"> • Ενεργή: Λειτουργία ειδοποίησης χρονοδιακόπτη ενεργή • Αναβοσβήνει: Λειτουργία ρύθμισης χρονοδιακόπτη, ρύθμιση δυνατή μέσω του  ή του  ή τέλος σήμανσης ειδοποίησης χρονοδιακόπτη • Ανενεργή: Χρονοδιακόπτης μη ενεργός
	Ένδειξη κλειδώματος ασφαλείας <ul style="list-style-type: none"> • Ενεργή: Λειτουργία κλειδώματος ασφαλείας ενεργή. • Ανενεργή: Λειτουργία κλειδώματος ασφαλείας ανενεργή.





Ενεργοποίηση

Κατά την ενεργοποίηση, ο φούρνος είναι μη ενεργοποιημένος, τα σύμβολα ώρας και AUTO αναβοσβήνουν. Η υποδεικνυόμενη ώρα (αναβοσβήνει) δεν είναι σωστή και πρέπει να ρυθμιστεί. Πατήστε το κουμπί  για να ενεργοποιήσετε τον φούρνο και συνεχίστε με τη ρύθμιση της ώρας, ακολουθώντας την παρακάτω διαδικασία.



Time of day adjustment

Η ρύθμιση της ώρας είναι δυνατή μόνο όταν δεν εκτελείται κάποιο πρόγραμμα ψησίματος. Πατήστε το κουμπί  για να εισέλθετε στη λειτουργία ρύθμισης, το σύμβολο διπλής τελείας μεταξύ των ψηφίων ωρών και λεπτών θα αρχίσει να αναβοσβήνει. Ρυθμίστε την επιθυμητή διάρκεια με το  ή το . Η μέγιστη ρυθμιζόμενη διάρκεια είναι 23 ώρες και 59 λεπτά. Η λειτουργία ρύθμισης θα ματαιωθεί μέσα σε 5 δευτερόλεπτα μετά το τελευταίο πάτημα κουμπιού ή μπορεί να ολοκληρωθεί με το άμεσο πάτημα του κουμπιού .

Ρύθμιση του χρονοδιακόπτη

Με αυτή τη λειτουργία, μπορείτε να ρυθμίσετε τη διάρκεια ψησίματος σε λεπτά. Μόλις συμπληρωθεί η διάρκεια που έχει οριστεί, θα σημάνει μια ηχητική ειδοποίηση. Πατήστε το κουμπί  για να εισέλθετε στη λειτουργία ρύθμισης του χρονοδιακόπτη, το σύμβολο,  θα αρχίσει να αναβοσβήνει στην οθόνη. Ρυθμίστε την επιθυμητή διάρκεια με το  ή το . Η μέγιστη ρυθμιζόμενη διάρκεια είναι 23 ώρες και 59 λεπτά. Η λειτουργία ρύθμισης θα ματαιωθεί μέσα σε 5 δευτερόλεπτα μετά το τελευταίο πάτημα κουμπιού ή μπορεί να ολοκληρωθεί με το άμεσο πάτημα του κουμπιού .

Ακύρωση του χρονοδιακόπτη







Οποιαδήποτε ενεργή λειτουργία χρονοδιακόπτη μπορεί να ακυρωθεί πατώντας παρατεταμένα το κουμπί  button for 3 seconds. The  για 3 δευτερόλεπτα. Το σύμβολο στην οθόνη, το οποίο υποδεικνύει την ενεργή λειτουργία χρονοδιακόπτη, θα εξαφανιστεί.

Ακύρωση της ηχητικής ειδοποίησης

Μόλις παρέλθει η καθορισμένη διάρκεια χρονοδιακόπτη, θα σημάνει ηχητική ειδοποίηση, ενώ ταυτόχρονα θα αρχίσει να αναβοσβήνει το σύμβολο  στην οθόνη. Με το πάτημα οποιουδήποτε κουμπιού η ηχητική ειδοποίηση θα σταματήσει και η ένδειξη θα εξαφανιστεί. Αν δεν πατηθεί κανένα κουμπί, η ηχητική ειδοποίηση θα σταματήσει αυτόματα μετά από 7 λεπτά, αλλά το σύμβολο που αναβοσβήνει θα παραμείνει αναμμένο.







Ημιαυτόματο ψήσιμο

Αυτό το πρόγραμμα ψησίματος προορίζεται για την άμεση έναρξη του ψησίματος για καθορισμένη διάρκεια. Μετά τη ρύθμιση του φούρνου στην επιθυμητή λειτουργία και θερμοκρασία μέσω των περιστρεφόμενων κουμπιών του φούρνου:



1. Πατήστε το κουμπί  και το σύμβολο  θα αρχίσει να αναβοσβήνει στην οθόνη.
2. Ρυθμίστε την επιθυμητή διάρκεια ψησίματος με το  ή το  Το σύμβολο **AUTO** εμφανίζεται στην οθόνη, ενώ το σύμβολο  εξαφανίζεται.
3. Μετά από 5 δευτερόλεπτα από το τελευταίο πάτημα κουμπιού ή αν πατήσετε το  δύο φορές, η ρύθμιση ολοκληρώνεται. Το σύμβολο  εξαφανίζεται και στην οθόνη εμφανίζεται η τρέχουσα ώρα.

Πλήρως αυτόματο ψήσιμο

Αυτό το πρόγραμμα προορίζεται για την καθυστερημένη εκτέλεση ψησίματος μέσω προγραμματισμού της ώρας στην οποία το φαγητό πρέπει να είναι έτοιμο. Με άλλα λόγια, ο φούρνος θα αρχίσει να ψήνει όχι αμέσως, αλλά θα υπολογίσει αυτόματα την ώρα που πρέπει να αρχίσει το ψήσιμο.

1. Εκτελέστε τα βήματα 1 και 2 του ημιαυτόματου ψησίματος όπως παραπάνω (ρύθμιση διάρκειας ψησίματος).
2. Πατήστε ακόμα μία φορά το κουμπί  και το σύμβολο,  θα αρχίσει να αναβοσβήνει.
3. Χρησιμοποιώντας το  ή το , προγραμματίστε το τέλος του χρόνου ψησίματος. Το σύμβολο  θα εξαφανιστεί, αλλά το σύμβολο **AUTO** θα παραμείνει στην οθόνη. Αυτό δείχνει ότι έχει προγραμματιστεί διαδικασία αυτόματου ψησίματος, αλλά το ψήσιμο δεν έχει αρχίσει ακόμα.
4. Μετά από 5 δευτερόλεπτα από το τελευταίο πάτημα κουμπιού ή αν πατήσετε το  δύο φορές, η ρύθμιση ολοκληρώνεται. Το σύμβολο  εξαφανίζεται και στην οθόνη εμφανίζεται η τρέχουσα ώρα.

Χειροκίνητη λειτουργία

Οποιαδήποτε διαδικασία αυτόματου ψησίματος σε εξέλιξη μπορεί να ακυρωθεί πατώντας παρατεταμένα το κουμπί  για 3 δευτερόλεπτα. Το σύμβολο **AUTO** θα εξαφανιστεί και θα εμφανιστεί το  Στη μη αυτόματη λειτουργία, ο φούρνος θα είναι ενεργός, ανάλογα με την κατάσταση των περιστρεφόμενων κουμπιών του φούρνου.

Τέλος αυτόματου ψησίματος

Μετά την ολοκλήρωση του αυτόματου ψησίματος, το σύμβολο, **AUTO** θα αρχίσει να αναβοσβήνει στην οθόνη και θα σημάνει μια ηχητική ειδοποίηση. Η ηχητική ειδοποίηση θα σταματήσει με το πάτημα οποιουδήποτε κουμπιού, αλλά το σύμβολο που αναβοσβήνει θα εξακολουθήσει να εμφανίζεται μέχρι να πατηθεί το κουμπί  Η ηχητική ειδοποίηση θα σημάνει για 7 λεπτά, εφόσον δεν διακοπεί.





Διακοπές ρεύματος

Μετά από οποιαδήποτε διακοπή ρεύματος, ο φούρνος σας θα είναι ανενεργός όταν επανέλθει το ρεύμα, για λόγους ασφαλείας. Μετά την επαναφορά του ρεύματος, τα ψηφιακά ώρα και το σύμβολο **AUTO** θα αναβοσβήνουν και η ώρα θα πρέπει να ρυθμιστεί (βλ.επί: ενεργοποίηση).

ΣΗΜΕΙΩΣΗ

Το σύμβολο **AUTO** που αναβοσβήνει δηλώνει ότι ο φούρνος είναι ανενεργός και πρέπει να εισέλθετε στη μη αυτόματη λειτουργία.

Κλείδωμα για παιδιά

Αυτή η λειτουργία αποσκοπεί στην αποτροπή οποιασδήποτε μη εξουσιοδοτημένης τροποποίησης των ρυθμίσεων του χρονοδιακόπτη. Όταν αυτή η λειτουργία είναι ενεργή, το πάτημα οποιοδήποτε κουμπιού, εκτός από το  δεν είναι δυνατό. Για να ενεργοποιήσετε αυτήν τη λειτουργία, πατήστε παρατεταμένα το κουμπί  έως ότου το σύμβολο  εμφανιστεί στην οθόνη, για περίπου 3 δευτερόλεπτα. Για να την απενεργοποιήσετε, κάντε το ίδιο μέχρι να εξαφανιστεί το σύμβολο .

ΣΗΜΕΙΩΣΗ

Οποιαδήποτε ηχητική ειδοποίηση μπορεί να σταματήσει πατώντας οποιοδήποτε κουμπί, ακόμα κι αν η λειτουργία κλειδώματος ασφαλείας είναι ενεργοποιημένη.

Επιλογές με δυνατότητα προγραμματισμού

Ηχητική ειδοποίηση:

Όταν η λειτουργία ρύθμισης δεν είναι ενεργή, αν πατήσετε παρατεταμένα το κουμπί  θα σημάνει η εκάστοτε επιλεγμένη ηχητική ειδοποίηση. Αφήνοντας και πατώντας ξανά το ίδιο κουμπί, μπορείτε να περιηγηθείτε σε 3 διαθέσιμες επιλογές ηχητικής ειδοποίησης. Η ηχητική ειδοποίηση που σήμανε πιο πρόσφατα θα καταγραφεί αυτόματα ως η επιλεγμένη ηχητική ειδοποίηση.

ΣΗΜΕΙΩΣΗ

Οι επιλογές με δυνατότητα προγραμματισμού δεν αλλάζουν και θα παραμείνουν ως έχουν μετά από τυχόν διακοπή ρεύματος.







ΟΘΟΝΗ 3 ΠΛΗΚΤΡΩΝ ΑΦΗΣ

ΣΗΜΕΙΩΣΗ

Ορισμένα από αυτά τα χαρακτηριστικά μπορεί να μην είναι διαθέσιμα στη συσκευή σας.



Σύμβολα οθόνης

	<p>Ένδειξη κατάστασης φούρνου</p> <ul style="list-style-type: none"> • Ενεργή: Ψήσιμο ή φούρνος έτοιμος για ψήσιμο. • Ανενεργή: Δεν ψήνει.
	<p>Ένδειξη κατάστασης χρονοδιακόπτη</p> <ul style="list-style-type: none"> • Ενεργή: Ηχητική ειδοποίηση χρονοδιακόπτη ενεργή. • Αναβοσβήνει: Λειτουργία ρύθμισης χρονοδιακόπτη, ρύθμιση δυνατή μέσω του  ή του  ή τέλος σήμανσης ειδοποίησης χρονοδιακόπτη. • Ανενεργή: Χρονοδιακόπτης μη ενεργός
	<p>Ένδειξη κλειδώματος ασφαλείας</p> <ul style="list-style-type: none"> • Ενεργή: Λειτουργία κλειδώματος ασφαλείας ενεργή • Ανενεργή: Λειτουργία κλειδώματος ασφαλείας ανενεργή.
	<p>Ένδειξη κατάστασης αυτόματου ψησίματος</p> <ul style="list-style-type: none"> • Ενεργή: Πλήρως αυτόματο ή ημιαυτόματο ψήσιμο ενεργό. • Αναβοσβήνει: Το αυτόματο ψήσιμο ολοκληρώθηκε ή κατάσταση ενεργοποίησης. • Ανενεργή: Αυτόματο ψήσιμο μη ενεργό.





Πρόκειται για μια ηλεκτρονική μονάδα χρονισμού που εξασφαλίζει ότι το φαγητό που έχετε βάλει στον φούρνο θα είναι έτοιμο για σερβίρισμα την ώρα της επιλογής σας. Το μόνο που πρέπει να κάνετε είναι να προγραμματίσετε την ώρα ψησίματος του φαγητού, καθώς και την ώρα που επιθυμείτε το φαγητό σας να είναι έτοιμο.

Είναι επίσης δυνατό να χρησιμοποιήσετε ένα ρολόι με προγραμματισμό λεπτών ανεξάρτητα από τον φούρνο. Η περίπτωση το ρολόι να πηγαίνει πίσω ή μπροστά δεν αποτελεί δυσλειτουργία. Το ρολόι του φούρνου μπορεί να πηγαίνει πίσω ή μπροστά, ανάλογα με τη συχνότητα του δικτύου παροχής ρεύματος, καθώς λειτουργεί απευθείας με τάση δικτύου. Αυτό δεν συνιστά δυσλειτουργία.

Ρύθμιση ώρας

Κατά την ενεργοποίηση, ο φούρνος είναι ανενεργός, τα σύμβολα ώρας και  αναβοσβήνουν. Η υποδεικνυόμενη ώρα δεν είναι σωστή και πρέπει να ρυθμιστεί. Πατήστε το κουμπί  για να ενεργοποιήσετε τον φούρνο και συνεχίστε με τη ρύθμιση της ώρας, ακολουθώντας την παρακάτω διαδικασία.





Ρύθμιση ώρας

Η ρύθμιση της ώρας είναι δυνατή μόνο όταν δεν εκτελείται κάποιο πρόγραμμα ψησίματος. Πατήστε τα  και  ταυτόχρονα για 3 δευτερόλεπτα, για να εισέλθετε στη λειτουργία ρύθμισης. Το σύμβολο τελείας μεταξύ των ψηφίων των ωρών και των λεπτών θα αρχίσει να αναβοσβήνει. Ρυθμίστε την επιθυμητή διάρκεια με το  ή το . Η μέγιστη ρυθμιζόμενη διάρκεια είναι 23 ώρες και 59 λεπτά. Η λειτουργία ρύθμισης θα ματαιωθεί μέσα σε 6 δευτερόλεπτα μετά το τελευταίο πάτημα κουμπιού ή μπορεί να ολοκληρωθεί με το άμεσο πάτημα του κουμπιού .

 **ΣΗΜΕΙΩΣΗ** Η λειτουργία ρύθμισης ώρας ενεργοποιείται επίσης τα πρώτα 7 δευτερόλεπτα μετά την ενεργοποίηση.

Ρύθμιση του χρονοδιακόπτη

Με αυτή τη λειτουργία, μπορείτε να ρυθμίσετε τη διάρκεια ψησίματος σε λεπτά. Μόλις συμπληρωθεί η διάρκεια που έχει οριστεί, θα σημάνει μια ηχητική ειδοποίηση.

Πατήστε μία φορά το κουμπί  για να εισέλθετε στη λειτουργία ρύθμισης χρονοδιακόπτη, το σύμβολο  θα αρχίσει να αναβοσβήνει στην οθόνη. Ρυθμίστε την επιθυμητή διάρκεια με το  ή το , Η μέγιστη ρυθμιζόμενη διάρκεια είναι 10 ώρες. Η λειτουργία ρύθμισης θα ματαιωθεί μέσα σε 6 δευτερόλεπτα μετά το τελευταίο πάτημα κουμπιού ή μπορεί να ολοκληρωθεί με το άμεσο πάτημα του κουμπιού .







Ακύρωση της ηχητικής ειδοποίησης

Μόλις παρέλθει η καθορισμένη διάρκεια χρονοδιακόπτη, θα σημάνει ηχητική ειδοποίηση, ενώ ταυτόχρονα θα αρχίσει να αναβοσβήνει το σύμβολο  στην οθόνη. Με το πάτημα οποιουδήποτε κουμπιού η ηχητική ειδοποίηση θα σταματήσει και η ένδειξη θα εξαφανιστεί. Αν δεν πατηθεί κανένα κουμπί, η ηχητική ειδοποίηση θα σταματήσει αυτόματα μετά από 5 λεπτά, αλλά το σύμβολο που αναβοσβήνει θα παραμείνει αναμμένο.

Ημιαυτόματο ψήσιμο









Αυτό το πρόγραμμα ψησίματος προορίζεται για την άμεση έναρξη του ψησίματος για καθορισμένη διάρκεια.

Μετά τη ρύθμιση του φούρνου στην επιθυμητή λειτουργία και θερμοκρασία μέσω των περιστρεφόμενων κουμπιών του φούρνου:



1. Πατήστε το κουμπί  δύο φορές. Το σύμβολο  θα αρχίσει να αναβοσβήνει στην οθόνη. Η ένδειξη  ακαι η διάρκεια του ψησίματος θα εμφανιστούν διαδοχικά στην οθόνη.
2. Ρυθμίστε την επιθυμητή διάρκεια ψησίματος με το  ή το .
3. Μετά από 6 δευτερόλεπτα από το τελευταίο πάτημα κουμπιού ή αν πατήσετε το  δύο φορές, η ρύθμιση ολοκληρώνεται. Το σύμβολο  παραμένει στην οθόνη, ενώ παράλληλα εμφανίζεται η τρέχουσα ώρα.

Πλήρως αυτόματο ψήσιμο

Αυτό το πρόγραμμα προορίζεται για την καθυστερημένη εκτέλεση ψησίματος μέσω προγραμματισμού της ώρας στην οποία το φαγητό πρέπει να είναι έτοιμο. Με άλλα λόγια, ο φούρνος θα αρχίσει να ψήνει όχι αμέσως, αλλά θα υπολογίσει αυτόματα την ώρα που πρέπει να αρχίσει το ψήσιμο.

1. Εκτελέστε τα βήματα 1 και 2 του ημιαυτόματου ψησίματος, όπως παραπάνω  (ρύθμιση διάρκειας ψησίματος).
2. Πατήστε το κουμπί  ακόμα μία φορά. Το σύμβολο  σπου αναβοσβήνει και η διάρκεια του ψησίματος θα εμφανιστούν διαδοχικά στην οθόνη.
3. Πατώντας το  ή το  προγραμματίζετε το επιθυμητό τέλος του χρόνου ψησίματος. Το σύμβολο  θα εξαφανιστεί, αλλά το σύμβολο  θα συνεχίσει να αναβοσβήνει στην οθόνη. Αυτό δείχνει ότι έχει προγραμματιστεί διαδικασία αυτόματου ψησίματος, αλλά το ψήσιμο δεν έχει αρχίσει ακόμα.
4. Μετά από 6 δευτερόλεπτα από το τελευταίο πάτημα κουμπιού ή αν πατήσετε το , η ρύθμιση ολοκληρώνεται και στην οθόνη εμφανίζεται η τρέχουσα ώρα.

Τέλος αυτόματου ψησίματος

Μετά την ολοκλήρωση του αυτόματου ψησίματος, το σύμβολο  θα αρχίσει να αναβοσβήνει στην οθόνη και θα σημάνει μια ηχητική ειδοποίηση. Η ηχητική ειδοποίηση θα σταματήσει με το πάτημα οποιουδήποτε κουμπιού, αλλά το σύμβολο που αναβοσβήνει θα εξακολουθήσει να εμφανίζεται μέχρι να πατηθεί το κουμπί . Η ηχητική ειδοποίηση θα σημάνει για 7 λεπτά, εφόσον δεν διακοπεί.



Διακοπές ρεύματος

Μετά από οποιαδήποτε διακοπή ρεύματος, ο φούρνος σας θα είναι ανενεργός όταν επανέλθει το ρεύμα, για λόγους ασφαλείας. Μετά την επαναφορά του ρεύματος, τα ψηφια όρα και το σύμβολο  θα αναβοσβήνουν και η ώρα θα πρέπει να ρυθμιστεί (βλέπε: ενεργοποίηση).

ΣΗΜΕΙΩΣΗ

Το σύμβολο  που αναβοσβήνει δηλώνει ότι ο φούρνος είναι ανενεργός και πρέπει να εισέλθετε στη μη αυτόματη λειτουργία.

Κλείδωμα ασφαλείας

Αυτή η λειτουργία αποσκοπεί στην απροτηγή οποιασδήποτε μη εξουσιοδοτημένης τροποποίησης των ρυθμίσεων του χρονοδιακόπτη. Αυτή η λειτουργία θα είναι ενεργή μέσα σε 30 δευτερόλεπτα από το τελευταίο πάτημα κουμπιού. Θα εμφανιστεί το σύμβολο . Για να την απενεργοποιήσετε, πατήστε το κουμπί για 3 δευτερόλεπτα . Το  θα εξαφανιστεί.

Επιλογές με δυνατότητα προγραμματισμού

Ηχητική ειδοποίηση:

Αν πατήσετε παρατεταμένα το κουμπί **⊖** για 3 δευτερόλεπτα, θα σημάνει η εκάστοτε επιλεγμένη ηχητική ειδοποίηση. Πατώντας τα κουμπιά **+** και **⊖** μπορείτε να περιηγηθείτε σε 3 διαθέσιμες επιλογές ηχητικής ειδοποίησης. Η ηχητική ειδοποίηση που σήμανε πιο πρόσφατα θα καταγραφεί αυτόματα ως η επιλεγμένη ηχητική ειδοποίηση. Μετά από 6 δευτερόλεπτα από το τελευταίο πάτημα κουμπιού ή αν πατήσετε το **⊕**, η ρύθμιση ολοκληρώνεται.

Ρύθμιση φωτεινότητας:

Αν πατήσετε παρατεταμένα το κουμπί **+** για 3 δευτερόλεπτα, θα εμφανιστεί η τρέχουσα επιλεγμένη ρύθμιση φωτεινότητας. Πατώντας τα κουμπιά **+** και **⊖** μπορείτε να περιηγηθείτε σε 8 διαθέσιμες ρυθμίσεις φωτεινότητας. Η τελευταία ρύθμιση φωτεινότητας θα καταγραφεί αυτόματα ως η επιλεγμένη ρύθμιση. Μετά από 6 δευτερόλεπτα από το τελευταίο πάτημα κουμπιού ή αν πατήσετε το **⊕**, η ρύθμιση ολοκληρώνεται.

ΣΗΜΕΙΩΣΗ

- Οι προεπιλεγμένες ρυθμίσεις είναι οι μέγιστες.
- Οι επιλογές με δυνατότητα προγραμματισμού δεν αλλάζουν και θα παραμείνουν ως έχουν μετά από τυχόν διακοπή ρεύματος.

ΣΥΝΤΗΡΗΣΗ ΚΑΙ ΚΑΘΑΡΙΣΜΟΣ

1. Βγάλτε το φιν από την πρίζα.
2. Μην καθαρίζετε τα εσωτερικά τμήματα, το πλαίσιο, τα ταψιά και οποιαδήποτε άλλα μέρη του προϊόντος με σκληρά εργαλεία, όπως συρματόβουρτσα, σύρμα ή μαχαίρι. Μην χρησιμοποιείτε λειαντικά, αποξυστικά μέσα ή απορρυπαντικά.
3. Ξεπλύνετε αφού καθαρίσετε το εσωτερικό του προϊόντος με πανί και σαπουνόνερο και στη συνέχεια στεγνώστε καλά με ένα μαλακό πανί.
4. Καθαρίστε τις γυάλινες επιφάνειες με ειδικά καθαριστικά για γυαλί.
5. Μην καθαρίζετε τον φούρνο με ατμοκαθαριστές.
6. Μην χρησιμοποιείτε ποτέ εύφλεκτα υλικά, όπως οξέα, διαλύτες και βενζίνη για τον καθαρισμό του προϊόντος σας.
7. Μην πλένετε κανένα μέρος του φούρνου σας στο πλυντήριο πιάτων.
8. Χρησιμοποιήστε στεατικό κάλιο (μαλακό σαπούνι) για βρωμιά και λεκέδες.

Καθαρισμός με ατμό *

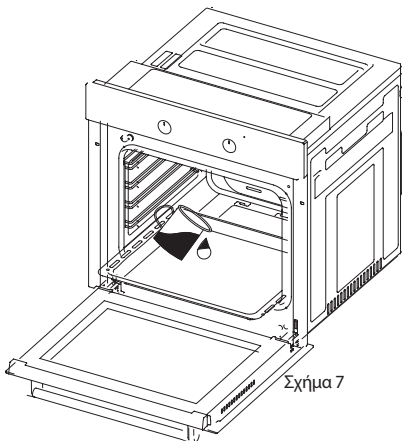

Επιτρέπει τον καθαρισμό ακαθαρσιών που μαλακώνουν με τον ατμό που παράγεται στον φούρνο.

1. Βγάλτε όλα τα παρελκόμενα από τον φούρνο.
2. Προσθέστε μισό λίτρο νερό μέσα στο ταψί και τοποθετήστε το στον πυθμένα του φούρνου.
3. Ρυθμίστε τον διακόπτη στη λειτουργία καθαρισμού με ατμό.
4. Ρυθμίστε τον θερμοστάτη στους 70°C βαθμούς και θέστε τον φούρνο σε λειτουργία για 30 λεπτά.
5. Αφού ο φούρνος λειτουργήσει για 30 λεπτά, ανοίξτε την πόρτα του και σκουπίστε τις εσωτερικές επιφάνειες με ένα βρεγμένο πανί.
6. Χρησιμοποιήστε υγρό πιάτων, ζεστό νερό και ένα μαλακό πανί για την επίμονη βρωμιά, κατόπιν στεγνώστε την επιφάνεια που μόλις καθαρίσατε με ένα στεγνό πανί.

Καθαρισμός και τοποθέτηση της πόρτας του φούρνου

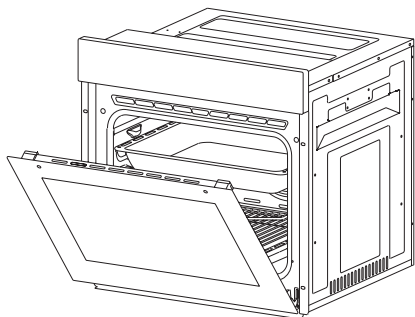

Σχήμα 8

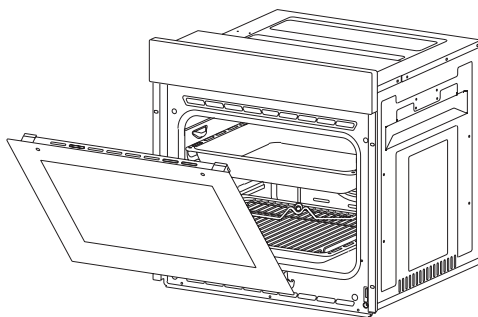

Σχήμα 9

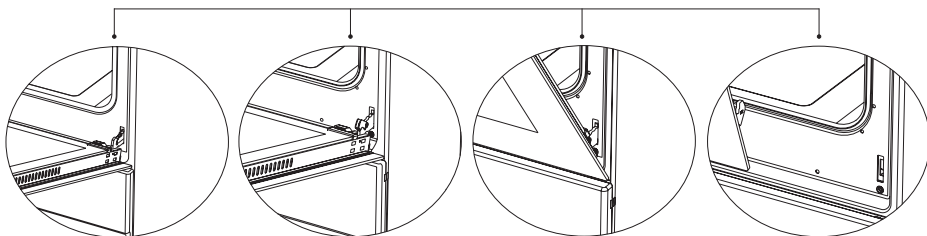

Σχήμα 8.1

Ανοίξτε εντελώς την πόρτα τραβώντας την προς το μέρος σας. Κατόπιν, εκτελέστε την εργασία απασφάλισης, σπρώχνοντας προς τα επάνω τον μεντεσέ με τη βοήθεια ενός κατασαβιδιού, όπως φαίνεται στο σχήμα 8.1.

Σχήμα 8.2

Μετακινήστε τον μεντεσέ στην πιο ανοιχτή γωνία, όπως φαίνεται στο σχήμα 8.2. Μετακινήστε και τους δύο μεντεσέδες που συνδέουν την πόρτα με τον φούρνο στην ίδια θέση.

Σχήμα 9.1

Κατόπιν, κλείστε την ανοιχτή πόρτα του φούρνου έτσι ώστε να έρχεται σε επαφή με τον μηχανισμό ασφάλισης του μεντεσε, όπως φαίνεται στο σχήμα 9.1.

Σχήμα 9.2

Για ευκολότερη αφαίρεση της πόρτας του φούρνου από κλειστή θέση, κρατήστε το κάλυμμα και με τα δύο χέρια, όπως φαίνεται στο σχήμα 9.2, και σπρώξτε προς τα επάνω. Ακολουθήστε την αντίστροφη διαδικασία για να επανατοποθετήσετε την πόρτα του φούρνου.

Ακολουθήστε την αντίστροφη διαδικασία για να επανατοποθετήσετε την πόρτα του φούρνου.

Καθαρισμός τζαμιού πόρτας

Ανασηκώστε, πιέζοντας τα πλαστικά μάνδαλα στη δεξιά και αριστερή πλευρά, όπως φαίνεται στο σχήμα 10 και τραβώντας το προφίλ προς το μέρος σας, όπως φαίνεται στο σχήμα 11. Το τζάμι απασφαλίζει από τη θέση του μετά την αφαίρεση του προφίλ, όπως φαίνεται στο σχήμα 12. Αφαιρέστε το τζάμι τραβώντας το προσεκτικά προς το μέρος σας. Το εξωτερικό τζάμι είναι στερεωμένο στο προφίλ της πόρτας του φούρνου. Μετά την απασφάλισή τους, ο καθαρισμός των τζαμιών είναι εύκολος. Μπορείτε να επανατοποθετήσετε τα τζάμια, ακολουθώντας την αντίστροφη διαδικασία, αφού πρώτα ολοκληρώσετε τον καθαρισμό και τη συντήρηση. Βεβαιωθείτε ότι το προφίλ κάθεται καλά στη θέση του.

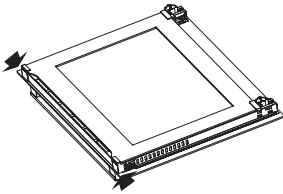

Σχήμα 10

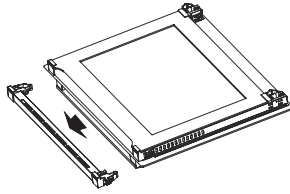

Σχήμα 11

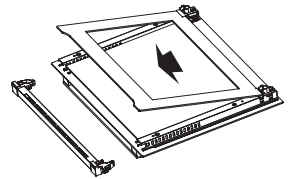

Σχήμα 12

Καταλυτικό πάνελ*

Βρίσκεται πίσω από τις σχάρες του φούρνου, στο δεξί και το αριστερό τοίχωμα του θαλάμου του φούρνου. Το καταλυτικό πάνελ εξουδετερώνει τις έντονες οσμές και εξασφαλίζει τη βέλτιστη απόδοση της συσκευής σας. Με τον καιρό, οι οσμές από λάδι και φαγητά διεισδύουν στο σμάλτο των τοιχωμάτων του φούρνου και στις αντιστάσεις. Το καταλυτικό πλαίσιο απορροφά τις όποιες οσμές τροφίμων και λαδιού και τις καίει κατά το ψήσιμο, διατηρώντας τον φούρνο σας καθαρό.

Αφαίρεση καταλυτικού πάνελ

Για να αφαιρέσετε το καταλυτικό πάνελ, αφαιρέστε πρώτα τις σχάρες του φούρνου. Μόλις αφαιρεθούν οι σχάρες, το καταλυτικό πάνελ θα αποσπαστεί από τη θέση του. Συνιστάται να αντικαθιστάτε το καταλυτικό πάνελ κάθε 2-3 χρόνια.

Θέσεις σχάρας

Η σωστή τοποθέτηση της μεταλλικής σχάρας στο εσωτερικό του φούρνου είναι σημαντική. Μη σπρώχνετε τη σχάρα σε βαθμό που να αγγίζει το πίσω τοίχωμα του φούρνου. Οι θέσεις των σχαρών απεικονίζονται στο επόμενο σχήμα. Μπορείτε να τοποθετήσετε τα βαθιά ή κλασικά ταψιά ψησίματος στις κάτω και στις επάνω σχάρες.

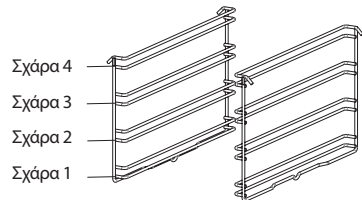

Τοποθέτηση και αφαίρεση μεταλλικών σχαρών

Για να αφαιρέσετε τις μεταλλικές σχάρες, πιέστε τα κλιπ που απεικονίζονται με βέλη στο σχήμα και στη συνέχεια αφαιρέστε πρώτα την κάτω και μετά την επάνω σχάρα. Για να τοποθετήσετε τις μεταλλικές σχάρες, ακολουθήστε την αντίστροφη διαδικασία.

Αντικατάσταση λάμπας φούρνου

⚠ ΠΡΕΙΔΟΠΟΙΗΣΗ!

Προς αποφυγή ηλεκτροπληξίας, βεβαιωθείτε ότι το κύκλωμα της συσκευής είναι ανοιχτό πριν από την αντικατάσταση της λάμπας (το ανοιχτό κύκλωμα σημαίνει ότι η παροχή ρεύματος έχει διακοπεί).

Αρχικά, διακόψτε την παροχή ρεύματος και βεβαιωθείτε ότι η συσκευή είναι κρύα.

Αφαιρέστε το γυάλινο προστατευτικό περιστρέφοντας το όπως υποδεικνύεται στο σχήμα στην αριστερή πλευρά. Αν δυσκολευτείτε κατά την περιστροφή, μπορείτε να χρησιμοποιήσετε πλαστικά γάντια.

Στη συνέχεια, περιστρέψτε τη λάμπα για να την αφαιρέσετε και τοποθετήστε νέα λάμπα με τις ίδιες προδιαγραφές.

Επανατοποθετήστε το γυάλινο προστατευτικό, συνδέστε το καλώδιο τροφοδοσίας της συσκευής στην πρίζα και ολοκληρώστε την αντικατάσταση. Στη συνέχεια, μπορείτε να χρησιμοποιήσετε τον φούρνο σας.

Λάμπα τύπου G9

220-240 V, AC 15-25 W
Σχήμα 13

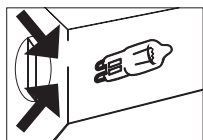

Σχήμα 13

Λάμπα τύπου E14

220-240 V, AC
15 W



Σχήμα 14

ΑΝΤΙΜΕΤΩΠΙΣΗ ΠΡΟΒΛΗΜΑΤΩΝ

Μπορείτε να επιλύσετε τα προβλήματα που ενδεχομένως προκύψουν με τη συσκευή σας ελέγχοντας τα ακόλουθα σημεία προτού επικοινωνήσετε το τεχνικό τμήμα σέρβις.

Σημεία προς έλεγχο

Εάν αντιμετωπίσετε κάποιο πρόβλημα με τον φούρνο, ανατρέξτε πρώτα στον παρακάτω πίνακα και δοκιμάστε τις προτεινόμενες λύσεις.

Πρόβλημα	Πιθανή αιτία	Τι να κάνετε
Ο φούρνος δεν λειτουργεί.	Η συσκευή δεν τροφοδοτείται με ρεύμα.	Ελέγξτε την παροχή ρεύματος.
Ο φούρνος σταματάει κατά τη διάρκεια του μαγειρέματος.	Το φως αποσυνδέεται από την πρίζα τοίχου.	Συνδέστε ξανά το φως στην πρίζα τοίχου.
Η συσκευή απενεργοποιείται κατά τη διάρκεια του μαγειρέματος.	Συνεχής λειτουργία για μεγάλο χρονικό διάστημα.	Αφήστε τον φούρνο να κρυώσει μετά από μεγάλους κύκλους μαγειρέματος.
	Ο ανεμιστήρας ψύξης δεν λειτουργεί.	Ακούστε τον ήχο του ανεμιστήρα ψύξης.
	Ο φούρνος δεν είναι εγκατεστημένος σε θέση με καλό εξαερισμό.	Βεβαιωθείτε ότι διατηρούνται τα διάκενα των οδηγιών λειτουργίας.
Η εξωτερική επιφάνεια του φούρνου υπερθερμαίνεται κατά τη λειτουργία.	Περισσότερα από ένα φως σε μία πρίζα τοίχου.	Χρησιμοποιήστε ξεχωριστή πρίζα για κάθε φως.
	Ο φούρνος δεν είναι εγκατεστημένος σε θέση με καλό εξαερισμό.	Βεβαιωθείτε ότι διατηρούνται τα διάκενα των οδηγιών λειτουργίας.
Η πόρτα του φούρνου δεν ανοίγει σωστά.	Υπολείμματα τροφίμων που έχουν κολλήσει ανάμεσα στην πόρτα και τον θάλαμο του φούρνου.	Καθαρίστε καλά τον φούρνο και προσπαθήστε να ανοίξετε ξανά την πόρτα.
Ο εσωτερικός φωτισμός είναι αμυδρός ή δεν λειτουργεί.	Ξένο αντικείμενο καλύπτει τη λάμπα κατά τη διάρκεια του μαγειρέματος.	Καθαρίστε την εσωτερική επιφάνεια του φούρνου και ελέγξτε ξανά.
	Η λάμπα δεν λειτουργεί σωστά.	Αντικαταστήστε με λάμπα των ίδιων προδιαγραφών.
Περιστατικά ηλεκτροπληξίας κατά το άγγιγμα του φούρνου.	Δεν υπάρχει σωστή γείωση.	Βεβαιωθείτε ότι η συσκευή είναι συνδεδεμένη σε σωστά γειωμένη παροχή ρεύματος.
	Χρησιμοποιείται μη γειωμένη πρίζα τοίχου.	

Πρόβλημα	Πιθανή αιτία	Τι να κάνετε
Νερό που στάζει.	Υπό ορισμένες συνθήκες μπορεί να παραχθεί νερό ή ατμός, ανάλογα με το φαγητό που μαγειρεύεται. Δεν πρόκειται για κάποιο σφάλμα της συσκευής.	Αφήστε τον φούρνο να κρυώσει και μετά σκουπίστε τον με ένα πανί για τα πιάτα.
Βγαίνει καπνός από μια ρωγμή στην πόρτα του φούρνου.		
Παραμένει ποσότητα νερού στο εσωτερικό του φούρνου.		
Ο ανεμιστήρας ψύξης πρέπει να συνεχίζει να λειτουργεί αφού ολοκληρωθεί το ψήσιμο.	Ο ανεμιστήρας λειτουργεί για ορισμένο χρονικό διάστημα, για τον εξαερισμό του θαλάμου του φούρνου.	Δεν πρόκειται για σφάλμα της συσκευής. Επομένως, δεν υπάρχει λόγος ανησυχίας.
Ο φούρνος δεν θερμαίνεται.	Η πόρτα του φούρνου είναι ανοιχτή.	Κλείστε την πόρτα και επανεκκινήστε τη συσκευή.
	Τα κουμπιά χειρισμού του φούρνου δεν έχουν ρυθμιστεί σωστά.	Διαβάστε την ενότητα σχετικά με τη λειτουργία του φούρνου και επαναρυθμίστε τον.
	Η ασφάλεια ενεργοποιήθηκε ή ο διακόπτης κυκλώματος απενεργοποιήθηκε.	Αντικαταστήστε την ασφάλεια ή ενεργοποιήστε τον διακόπτη. Εάν αυτό επαναλαμβάνεται συχνά, καλέστε έναν ηλεκτρολόγο.
Εκπομπή καπνού από τη συσκευή κατά τη διάρκεια της λειτουργίας.	Κατά τη διάρκεια της λειτουργίας του φούρνου για πρώτη φορά	Εκπομπή καπνού από τις αντιστάσεις. Δεν πρόκειται για βλάβη. Μετά από 2-3 κύκλους λειτουργίας, δεν θα παράγεται πλέον καπνός.
	Ποσότητες φαγητού στις αντιστάσεις.	Αφήστε τον φούρνο να κρυώσει και καθαρίστε τα υπολείμματα τροφίμων από τον πυθμένα και την επιφάνεια της επάνω αντίστασης.
Κατά τη λειτουργία του φούρνου, εκπέμπεται οσμή καμένου ή πλαστικού.	Χρησιμοποιούνται πλαστικά ή άλλα εξαρτήματα μη ανθεκτικά στη θερμότητα στο εσωτερικό του φούρνου.	Σε υψηλές θερμοκρασίες, χρησιμοποιήστε κατάλληλα σκεύη από πυρίμαχο γυαλί.
Oven does not cook well.	Oven door is opened frequently during cooking.	Do not open oven door frequently, if the food you are cooking does not require turning. If you open the door frequently internal temperature drops and therefore cooking result will be influenced.

ΚΑΝΟΝΕΣ ΧΕΙΡΙΣΜΟΥ

- Μη χρησιμοποιείτε την πόρτα ή/και τη λαβή για να μεταφέρετε ή να μετακινήσετε τη συσκευή.
- Για τη μετακίνηση και μεταφορά της συσκευής χρησιμοποιήστε την αρχική της συσκευασία.
- Δώστε τη μέγιστη δυνατή προσοχή κατά την φόρτωση/εκφόρτωση και τον χειρισμό της συσκευής.
- Βεβαιωθείτε ότι η συσκευασία είναι καλά κλεισμένη κατά τον χειρισμό και τη μεταφορά.
- Προστατεύστε τη συσκευή από εξωτερικούς παράγοντες (όπως υγρασία, νερό κ.λπ.) που μπορεί να προκαλέσουν ζημιά στη συσκευασία.
- Προσέξτε να μην προκαλέσετε ζημιά στη συσκευή λόγω πρόσκρουσης, σύγκρουσης, πτώσης κ.λπ. κατά τον χειρισμό και τη μεταφορά της, καθώς και θραύση ή παραμόρφωση κατά τη λειτουργία της.

Συστάσεις για εξοικονόμηση ενέργειας

Οι αναλυτικές συστάσεις που ακολουθούν θα σας επιτρέψουν να χρησιμοποιείτε το προϊόν σας με οικολογικό και οικονομικό τρόπο.

1. Χρησιμοποιήστε σκουρόχρωμα και εμαγιέ σκεύη που διοχετεύουν τη θερμότητα πιο άμεσα και με καλύτερο τρόπο στο φαγητό σας.
2. Κατά το μαγείρεμα του φαγητού σας, εάν η συνταγή ή το εγχειρίδιο χρήσης αναφέρει ότι απαιτείται προθέρμανση, προθερμάνετε τον φούρνο.
3. Μην ανοίγετε συχνά την πόρτα του φούρνου κατά τη διάρκεια του μαγειρέματος.
4. Προσπαθήστε να μη μαγειρεύετε ταυτόχρονα πολλά φαγητά στον φούρνο. Το ταυτόχρονο μαγείρεμα είναι δυνατό εάν τοποθετήσετε δύο μαγειρικά σκεύη στη μεταλλική σχάρα.
5. Μαγειρέψτε πολλά φαγητά το ένα μετά το άλλο. Έτσι, δεν θα υπάρξουν απώλειες θερμότητας.
6. Απενεργοποιήστε τον φούρνο λίγα λεπτά πριν από τη συμπλήρωση του χρόνου μαγειρέματος. Σε αυτή την περίπτωση, μην ανοίγετε την πόρτα του φούρνου.
7. Ξεπαγώστε τα κατεψυγμένα τρόφιμα πριν από το μαγείρεμα.

ΔΙΑΘΕΣΗ ΦΙΛΙΚΗ ΠΡΟΣ ΤΟ ΠΕΡΙΒΑΛΛΟΝ



Απορρίψτε τη συσκευασία με τρόπο φιλικό προς το περιβάλλον.

Αυτή η συσκευή φέρει σήμανση σύμφωνα με την ευρωπαϊκή οδηγία 2012/19/ΕΕ σχετικά με τις χρησιμοποιημένες ηλεκτρικές και ηλεκτρονικές συσκευές (απόβλητα ειδών ηλεκτρικού και ηλεκτρονικού εξοπλισμού - ΑΗΗΕ). Η οδηγία καθορίζει το πλαίσιο για την επιστροφή και την ανακύκλωση των χρησιμοποιημένων συσκευών, κατά τα ισχύοντα σε ολόκληρη την ΕΕ.

ΠΛΗΡΟΦΟΡΙΕΣ ΓΙΑ ΤΗ ΣΥΣΚΕΥΑΣΙΑ

Τα υλικά συσκευασίας του προϊόντος κατασκευάζονται από ανακυκλώσιμα υλικά σύμφωνα με τους εθνικούς κανονισμούς περιβαλλοντικής προστασίας που ισχύουν στη χώρα μας. Μην απορρίπτετε τα υλικά συσκευασίας μαζί με τα οικιακά ή άλλα απόβλητα. Να τα μεταφέρετε στα σημεία συλλογής υλικών συσκευασίας που έχουν ορίσει οι τοπικές αρχές.

Poštovani kupci,
Zahvaljujemo što ste odabrali ovaj proizvod.
Savjetujemo vam da detaljno pročitate ovaj korisnički priručnik prije uporabe pećnice i da ga trajno držite tako da funkcije ugradbene pećnice koju ste kupili ostanu iste kao prvog dana dulje vrijeme.

NAPOMENA

Ovaj korisnički priručnik je pripremljen za više modela. Vaš uređaj možda nema neke značajke navedene u ovom priručniku. Slike proizvoda su shematske.
Proizvodi označeni sa (*) nisu obvezni.

Uređaj je u skladu s WEEE propisima.

VAŽNA UPOZORENJA

- Instalaciju i popravak uvijek treba izvoditi ovlašteni servisni centar. Proizvođač nije odgovoran za radove koje obavljaju neovlaštene osobe.
- Pažljivo pročitajte upute za uporabu. Samo na taj način možete koristiti uređaj na siguran i ispravan način.
- Potrebno je rukovati pećnicom u skladu s uputama za uporabu.
- Djecu mlađu od 8 godina i kućne ljubimce držite dalje od pećnice kada je uključena.
- Dostupni dijelovi mogu biti vrući tijekom uporabe. Mala djeca moraju se držati podalje od uređaja.**
- UPOZORENJE: Opasnost od požara - ne postavljajte predmete na površine za pečenje.**
- UPOZORENJE: Uređaj se zagrijava tijekom uporabe. Pazite da ne dodirujete grijače unutar pećnice.**
- Uvjeti za ugradnju ovog uređaja navedeni su na naljepnici (ili na pločici s podacima).
- Dostupni dijelovi zagrijavaju se prilikom upotrebe grilla. Čuvati izvan dohvata djece.
- UPOZORENJE: Ovaj je uređaj namijenjen za kuhanje. Ne smije se koristiti u druge svrhe, poput grijanja prostora.**
- Za čišćenje uređaja ne koristite parne čistače.
- Provjerite jesu li vrata pećnice potpuno zatvorena nakon što u nju stavite hranu.
- NIKAD nemojte pokušavati ugasiti vatru vodom. Samo isključite napajanje uređaja i pokrijte plamen poklopcem ili vatrootpornom krpom.
- UPOZORENJE: Djeca mlađa od 8 godina ne smiju biti u blizini ako nisu pod stalnim nadzorom.**
- Izbjegavajte dodirivanje grijača.
- OPREZ: Uvijek treba nadzirati postupak kuhanja.**
- Ovaj uređaj ne smiju koristiti djeca mlađa od 8 godina, niti osobe smanjene fizičke ili mentalne sposobnosti, niti osobe koje imaju dovoljno znanja ili iskustva s korištenjem ovog uređaja, osim ako ih ne nadzire osoba odgovorna za njihovu sigurnost i od nje dobila upute o pravilnoj upotrebi ovog proizvoda. Djeca se ne smiju igrati s ovim uređajem. Djeca ne smiju čistiti ili održavati uređaj bez odgovarajućeg nadzora.
- Ovaj je uređaj dizajniran samo za kućnu upotrebu.
- Djeca se ne smiju igrati s uređajem. Čišćenje ili održavanje uređaja ne smiju vršiti djeca osim ako su starija od 8 godina i pod nadzorom odraslih.
- Uređaj i kabel za napajanje držite izvan dohvata djece mlađe od 8 godina.
- Prije uporabe uređaja držite zavjese, til, papir ili druge zapaljive materijale dalje od uređaja. Ne stavljajte zapaljive materijale na uređaj ili unutar njega.
- Držite ventilacijske kanale otvorenima.
- Uređaj nije prikladan za upotrebu s vanjskim timerom ili posebnim sustavom daljinskog upravljanja.
- Ne zagrijavajte zatvorene limenke i staklene posude. Pritisak može uzrokovati eksploziju posuda.
- Ručka na pećnici nije namijenjena sušenju krpa. Ne objesite krpe ili slično na ručku pećnice.
- Ne stavljajte pladnjeve, tanjure ili aluminijske folije izravno na dno pećnice. Akumulirana toplina može oštetiti unutarnji emajl.
- Kada stavljate ili vadite hranu iz pećnice, obavezno koristite rukavice otporne na toplinu.
- Nemojte koristiti proizvod kada ste pod utjecajem droga i / ili alkohola, jer to može utjecati na vašu sposobnost rasuđivanja.
- Budite oprezni kada upotrebljavate alkohol za pripremu hrane. Alkohol će ispariti na visokim temperaturama i može doći do požara ako dođe u kontakt sa vrućim površinama.

30. Nakon svake uporabe provjerite je li uređaj isključen.
31. Ako je uređaj neispravan ili je vidljivo oštećen, nemojte ga koristiti.
32. Ne dodirujte utikač mokrim rukama. Ne povlačite kabel da biste ga odspojili, uvijek držite utikač.
33. Ne upotrebljavajte uređaj sa uklonjenim ili slomljenim staklom prednjih vrata.
34. Stavite papir za pečenje zajedno s hranom izravno u zagrijanu pećnicu ili na dodatak pećnice (pladanj za pečenje, grill itd.).
35. Na uređaj ne stavljajte predmete koje djeca mogu dohvatiti.
36. Važno je rešetku i ladicu za roštilj pravilno postaviti na žičane police i / ili pladanj pravilno postaviti na policu. Prije postavljanja hrane stavite rešetku ili pladanj između dvije izbočine i provjerite je li stabilan.
37. Da biste izbjegli rizik dodirivanja grijača pećnice, uklonite višak papira za pečenje koji viri iz nastavka pećnice ili posude.
38. Nikad ga nemojte koristiti na temperaturama pećnice koje su više od maksimalne radne temperature navedene na papiru za pečenje. Ne stavljajte papir za pečenje na dno pećnice. Uklonite višak papira za pečenje koji visi preko posuda ili posuda zbog rizika od dodirivanja grijača pećnice.
39. Kad su vrata otvorena, nemojte na njih stavljati teške predmete i ne dopustite djeci da sjede na vratima. Možete uzrokovati prevrtanje pećnice ili oštetiti šarke vrata.
40. Ambalažni materijali opasni su za djecu. Držite ih izvan dohvata djece.
41. Nemojte koristiti abrazivna sredstva ili oštre metalne žice za čišćenje stakla, jer ogrebotine koje se pojave na površini staklenih vrata mogu uzrokovati njegovo pucanje.
42. Korisnik ne smije sam popravljati pećnicu.
43. Tijekom uporabe zagrijavaju se unutarnja i vanjska površina pećnice. Kad otvorite vrata pećnice, napravite korak unatrag kako biste izbjegli vruću paru koja izlazi iz unutrašnjosti. Postoji opasnost od opekline.
44. Ne ostavljajte teške predmete na vratima pećnice kada su otvorena, jer postoji opasnost od prevrtanja.
45. Tijekom čišćenja korisnik ne smije uklanjati grijače. To može prouzročiti električni udar.
46. Napajanje pećnice može se isključiti tijekom bilo kakvih građevinskih radova u kući. Po završetku posla, ponovno spajanje mora obaviti ovlašteni servisni centar.
47. Kako bi se spriječilo pregrijavanje, uređaj se ne smije postavljati iza ukrasne maske.
48. Isključite uređaj prije uklanjanja zaštitne opreme. Nakon čišćenja ugradite zaštitne elemente prema uputama.
49. Točka pričvršćivanja kabela mora biti zaštićena.
50. Ne pripremajte hranu izravno na pladnju / rešetki. Stavite hranu u ili na odgovarajuću posudu prije nego što je stavite u pećnicu.

Sigurnost napona

1. Uključite uređaj u uzemljenu utičnicu zaštićenu osiguračem u skladu s vrijednostima navedenim u tablici tehničkih specifikacija.
2. Neka uzemljenu opremu instalira ovlašteni električar. Naša tvrtka neće odgovarati za štetu nastalu uporabom proizvoda bez uzemljenja, u skladu s lokalnim propisima.
3. Prekidači osigurača postavljaju se tako da krajnji korisnik može doći do njih kada se štednjak instalira.
4. Kabel za napajanje (utikač) ne smije doći u dodir s vrućim dijelovima uređaja.
5. Ako je kabel za napajanje oštećen, zamijenit će ga proizvođač, njegov servis ili kvalificirano osoblje kako bi se izbjegla opasna situacija.
6. Uređaj se ne smije čistiti prskanjem ili polijevati vodom! Postoji opasnost od strujnog udara.
7. **UPOZORENJE: Da biste izbjegli električni udar, provjerite je li krug uređaja otvoren prije zamjene žarulje.**
8. **UPOZORENJE: Odspojite sve priključke strujnog kruga prije pristupanja.**
9. Ne koristite slomljene, oštećene ili proizvedene kabele, samo originalni kabel.
10. Pazite da u utičnici na koju je priključen uređaj nema tekućine ili vlage.
11. Površina stražnje strane pećnice također se zagrijava kada pećnica radi. Električni priključci ne smiju dodirivati površinu stražnje strane pećnice, jer u protivnom mogu biti oštećeni.
12. Ne zatežite priključni kabel preko vrata pećnice ili ga ne prelazite preko vrućih površina. Ako se kabel otopi, može doći do kratkog spoja, pa čak i do požara.
13. Isključite uređaj tijekom instalacije, održavanja, čišćenja i popravka.
14. Ako je kabel za napajanje oštećen, proizvođač, serviser ili jednako kvalificirano osoblje moraju zamijeniti kabel kako bi se izbjegle opasne situacije.

15. Provjerite je li utikač čvrsto umetnut u zidnu utičnicu kako biste izbjegli iskrenje.
16. Za čišćenje uređaja ne koristite parne čistače jer to može dovesti do strujnog udara.
17. Za instalaciju je potreban prekidač koji može potpuno isključiti napajanje. Isključivanje iz napajanja mora biti osigurano prekidačem ili integriranim osiguračem ugrađenim na fiksno napajanje u skladu s građevinskim propisima.
18. Uređaj je opremljen kabelom tipa "Y".
19. Fiksni priključci moraju biti spojeni na napajanje koje omogućuje potpuno odvajanje. Za uređaje s kategorijom prenapona ispod III, isključni uređaj mora biti povezan na fiksno napajanje u skladu s instalacijskim propisima.

Svrha

1. Ovaj je proizvod dizajniran za kućnu upotrebu. Komercijalna uporaba uređaja nije dopuštena.
2. Ovaj se uređaj smije koristiti samo u svrhu pripreme hrane. Ne smije se koristiti u druge svrhe, poput grijanja prostora.
3. Ovaj se uređaj ne smije koristiti za zagrijavanje ploča ispod grilla, za sušenje tkanina ili ručnika vješanjem na ručku pećnice ili za grijanje.
4. Proizvođač ne preuzima odgovornost za bilo kakvu štetu nastalu zlouporabom ili nepravilnom uporabom.
5. Pećnica se može koristiti za odmrzavanje, pečenje, prženje i grillanje hrane.
6. Rok trajanja proizvoda koji ste kupili je 10 godina. To je razdoblje za koje proizvođač osigurava rezervne dijelove potrebne za rad ovog proizvoda, kako je definirano.

Električna veza

Ovu pećnicu mora instalirati i povezati ovlašteni serviser, ispravno i u skladu s uputama proizvođača. Uređaj mora biti ugrađen u kućište pećnice koje nudi visoku razinu ventilacije. Električne veze uređaja moraju se napraviti samo putem utičnica koje imaju sustav uzemljenja, koji je u skladu sa pravilima. Obratite se ovlaštenom električaru ako nema utičnice koja je u skladu sa sustavom uzemljenja na mjestu gdje će se uređaj postaviti. Tvrtka proizvođač je ni u kojem slučaju neće biti odgovorna za štetu nastalu povezivanjem uređaja na utičnice bez uzemljenja.

Utikač pećnice mora imati uzemljenje; uvjerite se da ga utičnica za utikač ima. Utikač mora biti na mjestu kojem se može pristupiti nakon instalacije. Pećnica je proizvedena za 220-240 V 50/60 Hz. U skladu sa dovodom napajanja AC i zahtijeva fazu od 16 ampera. Ako se vaša mreža napajanja razlikuje

od naznačenih vrijednosti, obratite se električaru ili ovlaštenom servisu.

Kada trebate zamijeniti električnu fazu, uvjerite se da je električna veza povezana na sljedeći način:

- Smeđi kabel za fazu (terminal pod naponom)
- Plavi kabel do priključka za nulu
- Žuto-zeleni kabel na terminal sa uzemljenjem

Prekidači za prekid veze pećnice moraju se nalaziti na mjestu dostupnom za krajnjeg korisnika dok je pećnica na svojem mjestu.

Kabel za napajanje (kabel za utičnicu) ne smije dodirivati vruće dijelove uređaja.

Ako je kabel za napajanje (kabl za utičnicu) oštećen, ovaj kabel mora zamijeniti uvoznik ili servisni agent ili jednako kvalificirano osoblje kako bi se spriječila opasne situacije.

PREZENTACIJA UREĐAJA

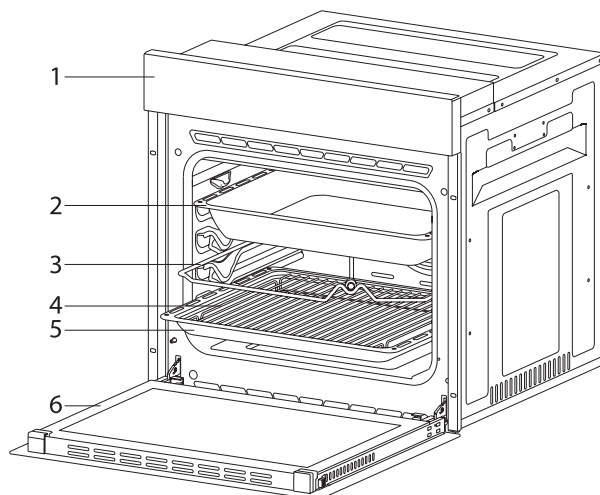

- | | |
|---------------------------------|----------------------------|
| 1. Nadzorna ploča | 4. Žičani roštilj u kalupu |
| 2. Duboki kalup * | 5. Standardni kalup |
| 3. Ražnjic za pečenje piletine* | 6. Vrata pećnice |

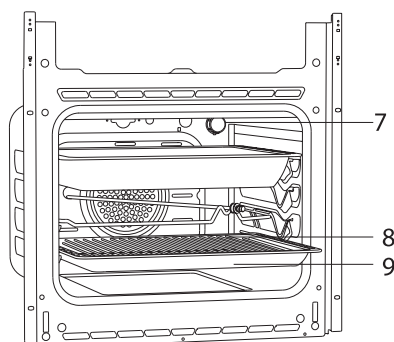

- | |
|----------------------------|
| 7. Lampa |
| 8. Žičani roštilj u kalupu |
| 9. Standardni kalup |

Dodaci (neobavezno)

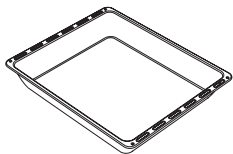
**Duboki kalup ***

Koristi se za kolače, prženje u dubokom ulju i pripremu juha. Kada se kolači, smrznuta hrana i meso pripremaju na samoj grill-rešetki, može se koristiti kao kalup za prikupljanje tekućine.

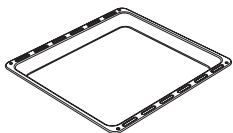
**Kalup / Stakleni kalup ***

Koristi se za peciva (kolačiće, keksiće itd.) i smrznutu hranu.

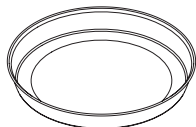
**Okrugli kalup ***

Koristi se za kolače i smrznutu hranu.

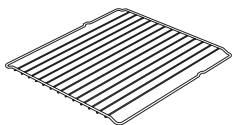
**Gril-rešetka**

Koristi se za prženje i/ili postavljanje hrane za pečenje na određenu visinu u pećnici.

**Teleskopska šina ***

Pomoću teleskopskih šina, kalupi i/ili žičane police mogu se lako postavljati ili uklanjati.

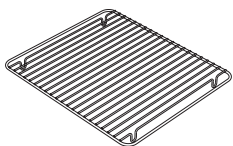
**Rešetka u kalupu ***

Hrana koja se može zalijepiti tijekom pečenja, poput junetine, stavlja se na rešetku u kalupu. To sprječava da se hrana lijepi.

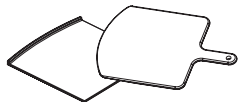
**Kamen za pizzu i lopatica ***

Koriste se za pečenje tijesta poput pizze, kruha, palačinki i za vađenje pečene hrane iz pećnice.

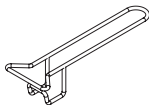
**Ručka kalupa ***

Koristi se za hvatanje kalupa.

Tehničke karakteristike

Specifikacije	Ugradbena pećnica od 60 cm	
Napajanje lampe	15-25 W	
Termostat	40-240 / Max °C	
Donji grijač	1200 W	
Gornji grijač	1000 W / 1200 W	
Turbo grijač	1800 W	
Grijač za roštilj	Mali roštilj 1000 W / 1200 W	Veliki roštilj 2000 W / 2400 W
Napon napajanja	220V-240 V 50/60 Hz.	

Tehničke specifikacije mogu se promijeniti bez najave radi poboljšanja kvalitete proizvoda. Vrijednosti date za uređaj ili popratne dokumente laboratorijske su vrijednosti u skladu s odgovarajućim standardima. Te se vrijednosti mogu razlikovati ovisno o uporabi i uvjetima okoline. Slike u ovom vodiču su samo ilustrativne i možda se neće u potpunosti podudarati s vašim proizvodom.

UGRADNJA UREĐAJA

Provjerite je li električna instalacija prikladna za rukovanje uređajem. Ako nije, obratite se električaru ili vodoinstalateru koji će izvršiti potrebne promjene. Proizvođač ne može biti odgovoran za štetu koja je posljedica uporabe neovlaštenih osoba, u tom slučaju jamstvo prestaje vrijediti

UPOZORENJE!

- Korisnik je odgovoran pripremiti mjesto na kojem će se proizvod nalaziti, kao i napajanje.
- Tijekom instalacije potrebno je poštivati pravila koja se odnose na lokalne električne standarde.
- Prije instalacije provjerite je li proizvod oštećen. Nemojte instalirati proizvod ako je oštećen. Oštećeni proizvodi predstavljaju opasnost za vašu sigurnost.

Važna upozorenja za instalaciju

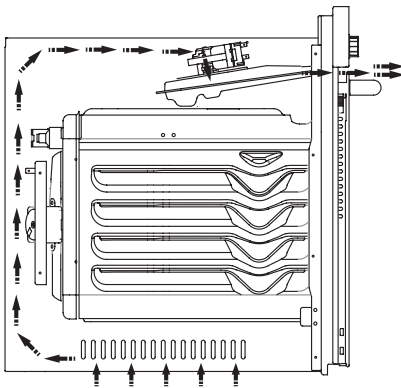

Slika 1

Rashladni ventilator izbacivat će prekomjernu paru i sprječavati pregrijavanje vanjske površine uređaja tijekom korištenja pećnice. To je neophodan uvjet za bolji rad uređaja i bolje kuhanje. Rashladni ventilator nastavit će raditi nakon kuhanja. Ventilator će se automatski isključiti nakon završetka hlađenja. Potrebno je ostaviti prostor iza kucišta u koje ćete postaviti uređaj zbog učinkovitog i kvalitetnog rada. Udaljenost ne treba zanemariti, jer je nužna za rad ventilacijskog sustava uređaja.

Prikladno mjesto za ugradnju

Proizvod je dizajniran za ugradnju u gotove radne površine. Između proizvoda i zidova kuhinje ili namještaja mora ostati sigurna udaljenost. Pogledajte crtež na sljedećoj stranici za odgovarajuće udaljenosti (vrijednosti u mm).

- Korištene površine, sintetički laminati i ljepila moraju biti otporni na toplinu (najmanje 100°C).
- Kuhinjski elementi moraju biti u ravnini s proizvodom i pričvršćeni.
- Ako se ispod pećnice nalazi ladica, između pećnice i ladice mora se postaviti polica.



UPOZORENJE!

- Nemojte instalirati proizvod pored hladnjaka ili zamrzivača. Toplina koju emitira proizvod može uzrokovati povećanu potrošnju energije rashladnih uređaja.
- Ne koristite vrata i / ili ručku pećnice za nošenje ili premještanje ovog proizvoda.

Instalacija i montaža

Prije početka instalacije treba odrediti mjesto uporabe.

Proizvod se ne smije instalirati na mjestu izloženo jakom strujanju zraka.

Uređaj moraju nositi najmanje dvije osobe. Nemojte vući proizvod kako biste izbjegli oštećivanje poda.

Uklonite sav transportni materijal unutar i izvan proizvoda. Uklonite sav materijal i dokumente iz proizvoda.

Montaža ispod pulta

Kučiče mora biti u skladu s dimenzijama prikazanim na slici 2.

Udaljenost mora postojati sa stražnje strane kućišta, kako je prikazano na slici, kako bi se mogla postići potrebna ventilacija.

Nakon ugradnje, udaljenost između donjeg i gornjeg dijela pulta označena je slovom A na slici 5. Namijenjen je ventilaciji i ne smije se pokriti.

Instalacija u podignutom ormaru

Ormar mora biti u skladu s dimenzijama prikazanim na slici 4.

Udaljenost sa dimenzijama navedenima na slici mora postojati na stražnjoj strani kućišta, gornjeg i donjeg odjeljka, kako je prikazano na slici, kako bi se mogla postići potrebna ventilacija.

Uvjeti za instalaciju

Dimenzije proizvoda prikazane su na slici 3.

Površine elemenata za montažu i ugradbeni materijal moraju imati toplinsku otpornost od najmanje 100°C.

Kučiče za pričvršćivanje mora biti pričvršćeno, a dno mora biti ravno tako da se proizvod ne naginje.

Dno kućišta mora imati minimalnu čvrstoću koja može izdržati opterećenje od 60 kg.

Instaliranje i učvršćivanje pećnice

S dvije ili više osoba stavite pećnicu u kućište.

Provjerite jesu li okvir pećnice i prednji rub elemenata poravnati.

Kabel za napajanje ne smije biti ispod pećnice, umetnut između pećnice i njegovih elemenata niti savijen.

Pričvrstite pećnicu na element pomoću vijaka isporučениh s proizvodom. Vijci se moraju montirati kao što je prikazano na slici 5 provlačenjem kroz plastiku spojenu na okvir proizvoda. Vijci ne smiju biti prejako zategnuti. U suprotnom, navoji se mogu istrošiti.

Provjerite da se pećnica ne pomiče nakon instalacije. Ako pećnica nije instalirana u skladu s uputama, postoji opasnost od prevrtanja tijekom rada.

Električna veza

Mjesto montaže proizvoda mora imati odgovarajuće električne instalacije.

Mrežni napon mora biti kompatibilan s vrijednostima navedenim na oznaci tipa proizvoda.

Spajanje proizvoda mora biti izvedeno u skladu s lokalnim i državnim električnim zahtjevima.

Isključite kabel za napajanje prije početka instalacije. Nemojte spajati proizvod dok se instalacija ne dovrši.

Montaža

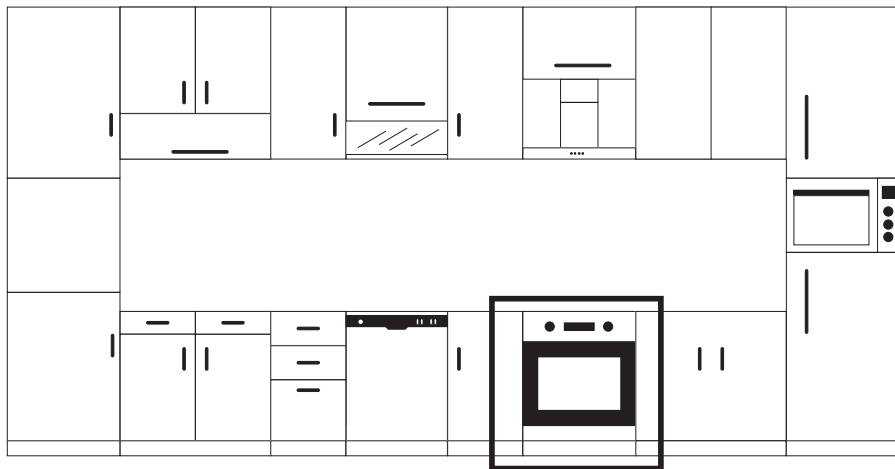

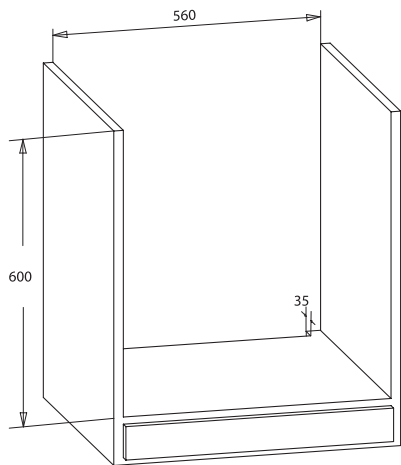

Slika 2

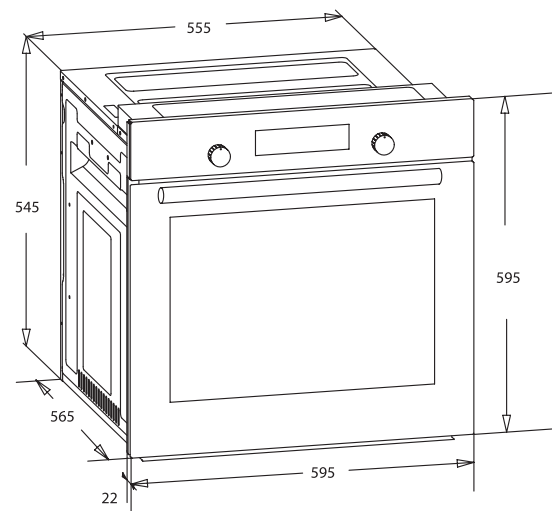
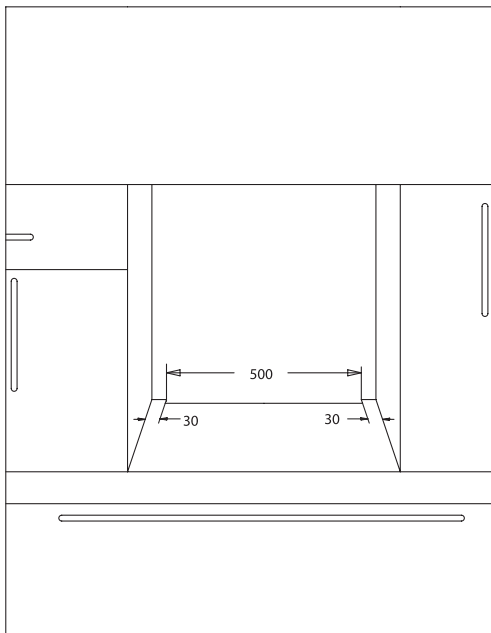

Slika 3

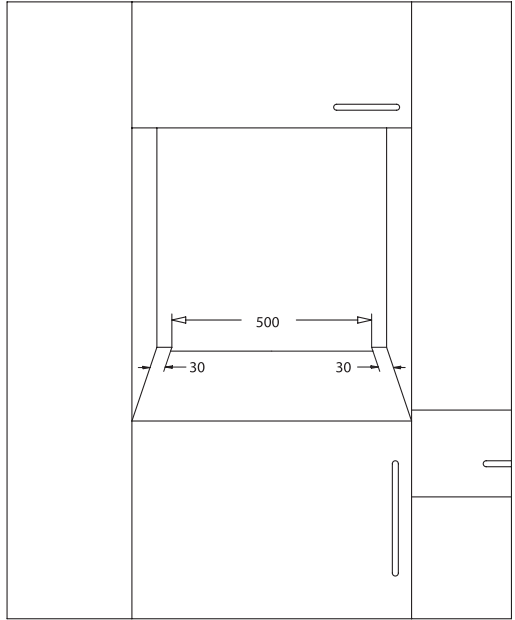
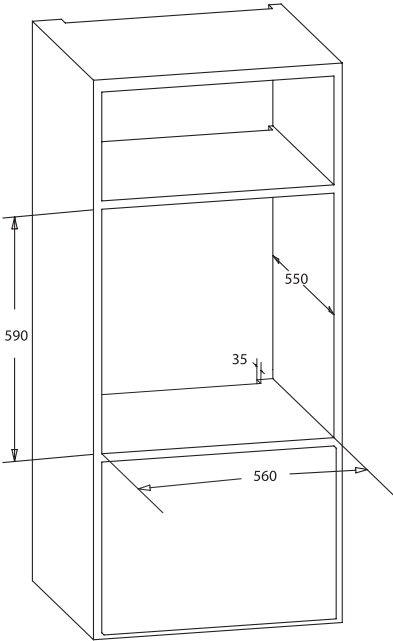
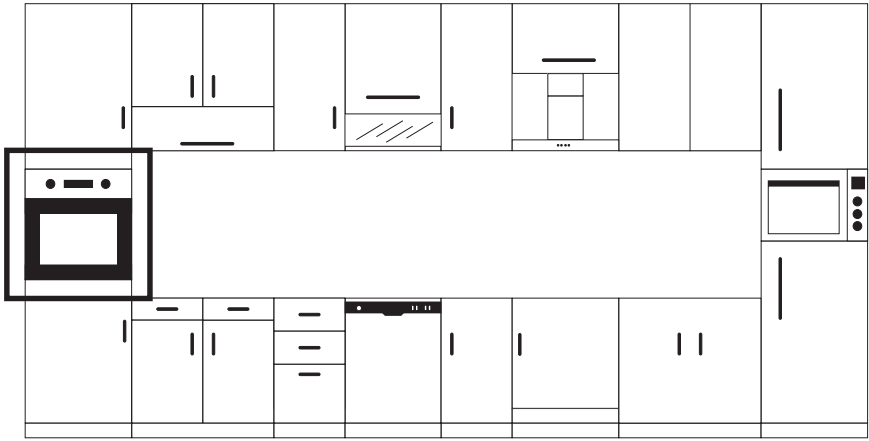

Slika 4

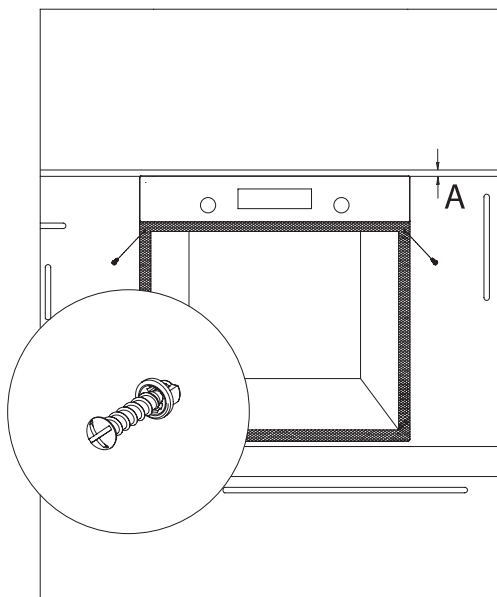

Slika 5

NADZORNA PLOČA

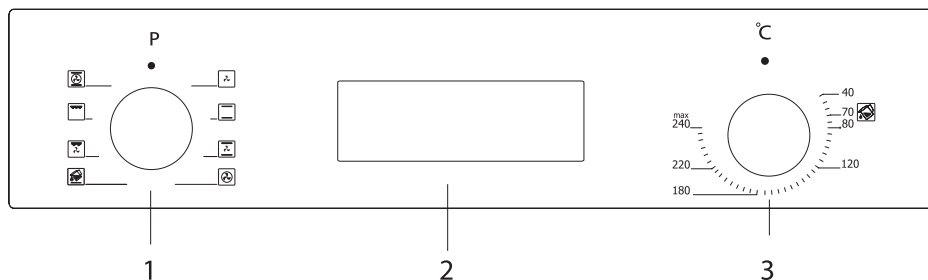

1. Tipka funkcije
2. Mehanički ili digitalni timer
3. Termostat

⚠ UPOZORENJE!

Nadzorna ploča na gornjem crtežu služi samo kao ilustracija. Obratite pažnju na nadzornu ploču na uređaju.

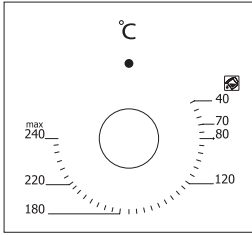

Tipka termostata: Pomaže u podešavanju temperature kuhanja hrane koja će se peći u pećnici. Željenu temperaturu možete postaviti okretanjem gumba nakon stavljanja hrane u pećnicu. U tablici kuhanja provjerite temperature kuhanja različitih namirnica.

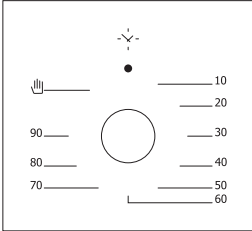

Tipka mehaničkog timera *: Pomaže u podešavanju vremena kuhanja u pećnici. Timer crpi energiju iz grijača kad istekne podešeno vrijeme i upozorava vas zvonjavom. Tijekom kuhanja provjerite tablicu kuhanja.

Korištenje skočnog gumba *

Podešavanje se može izvršiti samo kada se gumb izbaci na modelu s skočnim gumbom.

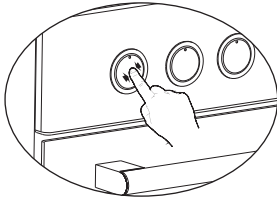

Provjerite je li gumb izbačen pritiskom na gumb kako je prikazano na slici lijevo.

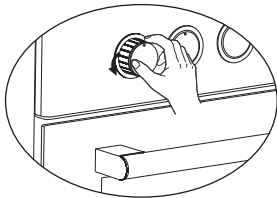

Potrebna podešavanja možete izvršiti okretanjem ulijevo ili udesno kada je gumb dovoljno izbačen.

KORIŠTENJE PEĆNICE

Prvo korištenje pećnice

To su stvari koje trebate učiniti tijekom prvog korištenja pećnice nakon što napravite potrebna povezivanja u skladu s uputama:

1. Uklonite oznake ili dodatke iz pećnice. Ako se na prednjoj strani uređaja nalazi zaštitna folija, uklonite ju.
2. Uklonite prašinu i ostatke ambalaže brisanjem unutrašnjosti pećnice vlažnom krpom. Unutrašnjost pećnice mora biti prazna. Uključite utikač uređaja u električnu utičnicu.
3. Postavite gumb termostata na najvišu temperaturu (max. 240 ° C) i pustite pećnicu da radi 30 minuta s zatvorenim vratima. U međuvremenu možete osjetiti malo dima i mirisati, i to je normalna situacija.
4. Obrišite unutrašnjost pećnice krpom namočenom u mlaku vodu i deterđent, nakon što se ohladi, a zatim je osušite čistom krpom. Sada možete koristiti svoju pećnicu.

Redovita uporaba pećnice

1. Za početak kuhanja postavite gumb termostata i temperaturu na kojoj želite kuhati hranu.
2. Možete odabrati vrijeme kuhanja na bilo koje željeno vrijeme pomoću gumba na modelima s mehaničkim timerom. Timer crpi energiju iz grijača kad istekne podešeno vrijeme i upozorava vas zvonjavom.
3. Timer isključuje grijače i oglašava zvučni signal kad istekne vrijeme kuhanja u skladu s informacijama koje su unesene u model digitalnog timera.
4. Rashladni sustav uređaja nastavit će raditi nakon završetka kuhanja. U ovom slučaju nemojte prekidati napajanje uređaja jer je potrebno da se uređaj ohladi. Isključite sustav nakon završetka hlađenja.

Korištenje grilla

1. Kad grill postavite na gornju policu, hrana na grillu ne smije dodirivati rešetku.
2. Prije grilla zagrijte pećnicu 5 minuta. Ako je potrebno, hranu okrenite na drugu stranu.
3. Potrebno je da hrana bude u sredini grilla kako bi se postigla maksimalna cirkulacija zraka u pećnici.

Uključivanje grila

1. Postavite gumb na simbol roštilja.
2. Zatim podesite željenu temperaturu.

Isključivanje grila

Postavite gumb u položaj „isključeno“.



UPOZORENJE!

Za vrijeme roštiljanja vrata pećnice trebaju biti zatvorena.

Upotreba ražnja *

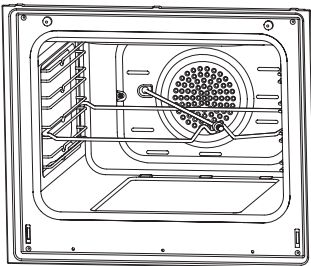

Stavite ražanj na okvir. Postavite okvir ražnja na željenu visinu. Stavite posudu za skupljanje masti ispod njega. U posudu za mast ulijte vodu kako biste je lakše očistili. Ne zaboravite ukloniti plastični dio ražnja. Nakon roštiljanja navijete plastičnu ručku na ražanj i izvadite hranu iz pećnice.





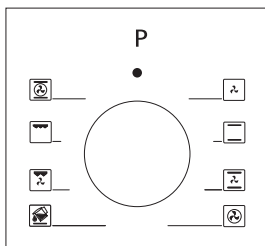









Slika 6

VRSTE PROGRAMA



Tipka programa: Pomaže pri postavljanju grijača koji će se koristiti za kuhanje određene hrane u pećnici. Vrste programa grijača za ovaj gumb i njihove funkcije navedene su u nastavku. Ne mora svaki model imati sve vrste grijača, uključujući programe za te grijače.

Vrste programa grijača na vašem uređaju i važna objašnjenja u vezi s njima dani su u nastavku kako biste mogli kuhati različite vrste hrane po svom ukusu.

	Gornji i donji grijači		Ventilator
	Donji grijač i ventilator		Turbo grijač i ventilator
	Pečena piletina i piletina sa roštilja		Donji i gornji grijač i ventilator
	Gornji grijač i ventilator		Roštilj i ventilator
	Multifunkcionalno kuhanje (3D)		Roštilj
	Donji grijač		Gornji grijač
	Mali roštilj i ventilator		Čišćenje parom

Donji grijač: Odaberite ovaj program na kraju vremena kuhanja ako treba peći donji dio hrane koja se kuha.

Gornji grijač: Koristi se za naknadno zagrijavanje ili pečenje vrlo malih količina hrane.

Gornji i donji grijač: Program koji se može koristiti za pripremu hrane poput kolača, pize, keksa i kolačića.

Donji grijač i ventilator: Koristite uglavnom za pripremu hrane poput voćnih torti.

Gornji i donji grijač i ventilator: Program je pogodan za pripremu hrane poput torti, kolača, lazanja. Pogodno i za kuhanje mesnih jela. Roštilj: Grill se koristi za roštiljanje mesa, poput odreska, kobasica i ribe. Tijekom roštiljanja pladanj treba staviti na donju policu i u njega uliti vodu.

Turbo grijač i ventilator: Pogodno za pečenje jela i pečenje mesa. Postavku temperature držite nižom nego za program "Gornji i donji grijač", jer se toplina trenutno prenosi protokom zraka.

Roštilj i ventilator: Pogodno za kuhanje mesnih jela. Ne zaboravite postaviti kalup za kuhanje na donju policu unutar pećnice i dodati malo vode tijekom roštilja.

Multifunkcionalno kuhanje (3D): Pogodno za pečenje jela i pečenje mesa. Gornji i donji grijači rade i brzo prenose toplinu kroz protok zraka. Pogodno za kuhanje koje zahtijeva jedan pladanj i jaku toplinu.

PREPORUKE ZA KUHANJE

U donjoj tablici možete pronaći informacije o vrstama hrane koju smo testirali i čije smo vrijednosti kuhanja utvrdili u našim laboratorijima. Vrijeme kuhanja može varirati ovisno o mrežnom naponu, kvaliteti hrane koja se kuha, količini i temperaturi. Jelo kuhano pomoću ovih vrijednosti možda vam se neće sviđati. Možete postaviti različite vrijednosti da biste dobili različite okuse i rezultate koji će biti točno onakvi kakvi želite.



UPOZORENJE!

Pečnica se mora zagrijavati 7-10 minuta prije nego što u nju ubacite hranu.

Tablica za kuhanje

Modeli: BO300SB, BO300SX, BO350SX, BO600SB, BO600SX, BO700SX, BO800SX, BO850SX

Hrana	Kuhanje funkcija	Temperatura (°C)	Polica za kuhanje	Vrijeme kuhanja (min.)
Torta	Statična / Statična+ventilator	170-180	2-3	35-45
Mala torta	Statična / Turbo+ventilator	170-180	2	25-30
Pita	Statična / Statična+ventilator	180-200	2	35-45
Pecivo	Statična	180-190	2	20-25
Kolačić	Statična	170-180	2	20-25
Pita od jabuka	Statična / Turbo+ventilator	180-190	1	50-70
Keks torta	Statična	200/150 *	2	20-25
Pizza	Statični ventilator	180-200	3	20-30
Lazanje	Statična	180-200	2-3	25-40
Kolač od bjelanjaka	Statična	100	2	50
Piletina sa roštilja **	Roštilj+ventilator	200-220	3	25-35
Riba sa roštilja **	Roštilj+ventilator	200-220	3	25-35
Teleći odrezak **	Roštilj+ventilator	Max	4	15-20
Ćufte sa roštilja **	Roštilj+ventilator	Max	4	20-25

* Ne zagrijavajte prethodno. Preporuča se da prva polovica vremena kuhanja bude na 200°C, a druga na 150°C.

** Hrana se mora okrenuti nakon pola vremena kuhanja.

Hrana	Kuvanje funkcija	Temperatura (°C)	Polica za kuvanje	Vreme kuvanja (min.)
Torta	Statična / Statična+ventilator	170-180	2-3	30-35
Mala torta	Statična / Turbo+ventilator	170-180	2-3	25-30
Pita	Statična / Statična+ventilator	180-200	2-3	30-35
Pecivo	Statična	180-190	2	25-30
Kolačić	Statična / Turbo+ventilator	170-180	2-3	20-30
Pita od jabuka	Statična / Turbo+ventilator	180-190	2-3	40-50
Keks torta	Statična / Turbo+ventilator	200/150 *	2-3	25-30
Pizza	Statična / Turbo+donji	180-200	3	20-30
Lazanje	Statična	180-200	2-3	20-25
Kolač od bjelanjaka	Statična / Donji/gornji+ventilator	100	2-3	60-70
Piletina sa roštilja **	Roštilj / Donji/gornji+ventilator	200-220	2-3	25-30
Riba sa roštilja **	Roštilj	190-200-220	3-4	20-25
Teleći odrezak **	Roštilj	230	5	25-30
Ćufte sa roštilja **	Roštilj	230	5	20-35

* Ne zagrijavajte prethodno. Preporuča se da prva polovica vremena kuhanja bude na 200°C, a druga na 150°C.

** Hrana se mora okrenuti nakon pola vremena kuhanja.

Pečenje sa kamenom za pizzu*

Kada pečete sa kamenom za pizzu, postavite kamen preko žičane rešetke i zagrijte pećnicu u režimu za pizzu (turbo+ niži) na 230°C 30 minuta. Kad se zagrijavanje završi, bez uklanjanja kamena od pizze, stavite pizzu preko nje lopaticom (ne stavljajte smrznutu pizzu) i pecite na 180°C 20-25 minuta. Kad je pečenje završeno, lopaticom izvadite pečenu pizzu iz pećnice.

UPOZORENJE!

- Ne stavljajte kamen za pizzu u već zagrijanu pećnicu.
- Kad je pečenje gotovo, ne vadite kamen za pizzu dok je vruć i ne stavljajte ga na hladne površine. U suprotnom, kamen za pizzu može puknuti.
- Ne izlažite kamen za pizzu vlažnom zraku.

ZASLON SA 6 TIPKI NA DODIR

NAPOMENA

Neke značajke možda neće biti dostupne na vašem uređaju.

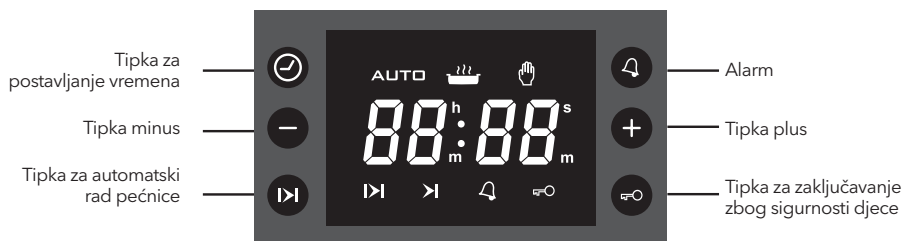

Simboli na zaslonu

	<p>Indikator statusa automatskog rada pećnice</p> <ul style="list-style-type: none"> • Uključen: Aktivan je automatski ili poluautomatski rad pećnice. • Pulsira: Automatski rad pećnice je završen ili je napajanje uključeno. • Isključen: Automatski rad pećnice nije aktivan.
	<p>Indikator statusa pećnice</p> <ul style="list-style-type: none"> • Uključen: Timer je uključen/pokrenut ili spreman za rad. • Isključen: Timer je isključen/ne radi.
	<p>Indikator statusa manualnog rada</p> <ul style="list-style-type: none"> • Uključen: Manualno rukovanje. • Isključen: Automatski rad pećnice (simbol „auto“ je uključen).
	<p>Indikator načina podešavanja poluautomatskog rada pećnice</p> <ul style="list-style-type: none"> • Pulsira: Način podešavanja trajanja kuhanja, podešavanje pomoću ili tipki.
	<p>Indikator načina automatskog podešavanja pećnice</p> <ul style="list-style-type: none"> • Pulsira: Kraj načina podešavanja vremena rada pećnice, podešavanje pomoću ili tipki.
	<p>Indikator statusa alarma</p> <ul style="list-style-type: none"> • Uključen: Alarm je aktivan. • Pulsira: Način podešavanja alarma, podešavanje pomoću ili tipki ili trenutni alarm završen. • Isključen: Alarm nije aktivan.
	<p>Indikator mehanizma za zaštitu djece</p> <ul style="list-style-type: none"> • Uključen: Mehanizam za zaštitu djece je aktivan. • Isključen: Mehanizam za zaštitu djece nije aktivan.

Aktiviranje uređaja

Kad aktivirate uređaj, pećnica nije aktivna, simboli vremena i AUTO pulsiraju. Prikazano (pulsirajuće) vrijeme nije točno i mora se podesiti. Pritisnite da aktivirate pećnicu i nastavite da biste podesili vrijeme prema uputama navedenim ispod.



Postavljanje vremena

Podešavanje vremena moguće je samo kada nije uključen nijedan program pećnice. Pritisnite da pristupite načinu podešavanja - dvotočka između sati i minuta početi će pulsirati. Koristeći tipke ili podesite vrijeme. Dužim pritiskom na ove tipke ubrzat će se promjena vrijednosti. Način podešavanja automatski se isključuje nakon 5 sekundi od zadnjeg pritiska tipke ili je možete prekinuti pritiskom na tipku .

Postavljanje alarma

Ovom funkcijom možete podesiti trajanje u minutama. Kad protekne podešeno vrijeme, oglasit će se alarm. Pritisnite da pristupite načinu za postavljanje alarma, simbol će početi pulsirati na zaslonu. Koristeći ili tipke postavite željeni vremenski raspon. Maksimalni vremenski raspon je 23 sata i 59 minuta. Način postavljanja se isključuje automatski nakon 5 sekundi od zadnjeg pritiska na tipku ili ga možete prekinuti pritiskom na tipku .

Isključivanje alarma







Svaki aktivni alarm može biti isključen pritiskom i držanjem tipke  3 sekunde. Simbol  na zaslonu, indikator aktivnog alarma, nestat će.

Isključivanje zvuka alarma

Kad protekne podešeno vrijeme, oglasit će se alarm, praćen pulsiranjem  simbola na zaslonu. Pritiskom na bilo koju tipku isključit ćete alarm i indikator. U suprotnom, alarm će se sam isključiti nakon 7 minuta, ali simbol će nastaviti pulsiranje.







Poluautomatski rad pećnice

Ovaj program pečenja namjerava započeti pečenje odmah tijekom određenog trajanja. Nakon što se pećnica postavi na željenu funkciju i temperatura se podesi pomoću gumba pećnice:



1. Pritisnite  tipku, simbol  će početi pulsirati.
2. Koristeći  ili  tipke, podesite željeno vremensko razdoblje. Simbol **AUTO** se pojavljuje na zaslonu, a simbol nestaje.
3. Nakon 5 sekundi od pritiska na tipku ili pritiskom na  tipku dvaput podešavanje je završeno. Simbol  nestaje, zaslon prikazuje vrijeme.

Automatski rad pećnice

Ovaj program namijenjen je odgođenom uključivanju pećnice unošenjem vremena u kojem želimo da jelo bude gotovo. Drugim riječima, pećnica se neće odmah uključiti, već će automatski izračunati vrijeme kada će se uključiti.

1. Ponovite korake 1 i 2 iz gore navedenog poluautomatskog programa rada pećnice (podešavanje razdoblja rada pećnice).
2. Pritisnite  tipku još jednom, simbol  će početi pulsirati.
3. Koristeći  ili  tipke, unesite vrijeme kraja rada pećnice. Simbol  će nestati, ali simbol **AUTO** će ostati na zaslonu. Ovo ukazuje da je automatski rad pećnice postavljen, ali pećnica još nije počela s radom.
4. Nakon 5 sekundi od pritiska na tipku ili pritiskom na  tipku, podešavanje će biti završeno. Simbol  nestaje sa zaslona, zaslon prikazuje vrijeme.

Način manualnog rada

Bilo koji automatski rad pećnice može biti isključen pritiskom i držanjem tipke  3 sekunde. Simbol **AUTO** će nestati i simbol  će se pojaviti. U načinu manualnog rada pećnica će biti aktivna ovisno o statusu tipke termostata.

Kraj automatskog rada pećnice

Kad se automatski rad pećnice završi, simbol **AUTO** pulsira na zaslonu i oglasit će se alarm. Pritiskom na bilo koju tipku alarm će se isključiti, ali pulsirajući simbol će nastaviti dok ne pritisnete tipku . Alarm će se oglašavati 7 minuta, ako se ne prekine.

Prekidi napajanja



Nakon prekida napajanja, vaša pećnica neće biti aktivna kad se ponovno uključi, iz sigurnosnih razloga. Nakon uključivanja, brojčana mjesta za vrijeme i simbol **AUTO** će pulsirati i vrijeme se mora postaviti (vidi: aktiviranje uređaja).

NAPOMENA

Pulsirajući simbol **AUTO** označava da pećnica nije aktivna i da morate pristupiti načinu manualnog rada.

Zaključavanje mehanizma podešavanja / zaštita djece

Ova je funkcija namijenjena sprečavanju neovlaštenih promjena postavki. Aktivacijom ove funkcije sve tipke, osim , postaju neaktivni.

Da biste aktivirali ovu funkciju, pritisnite i držite  tipku, dok se na zaslonu ne pojavi  – otprilike 3 sekunde. Da je deaktivirate, ponovite radnju dok  simbol ne nestane.

NAPOMENA

Bilo koji zvuk alarma može se prekinuti pritiskom bilo koje tipke, iako je aktivna funkcija zaključavanja.

Opcije koje se mogu programirati

Zvuk alarma:

Kad način podešavanja nije aktivan, pritiskom i držanjem  tipke oglasit će se alarm koji je trenutno postavljen. Puštanjem i ponovnim pritiskanjem iste tipke možete mijenjati 3 dostupna zvuka alarma. Zadnji zvuk alarma koji čujete automatski će biti odabran kao željeni zvuk.

NAPOMENA

Programabilne opcije su trajne i ostat će nepromijenjene čak i nakon nestanka struje.



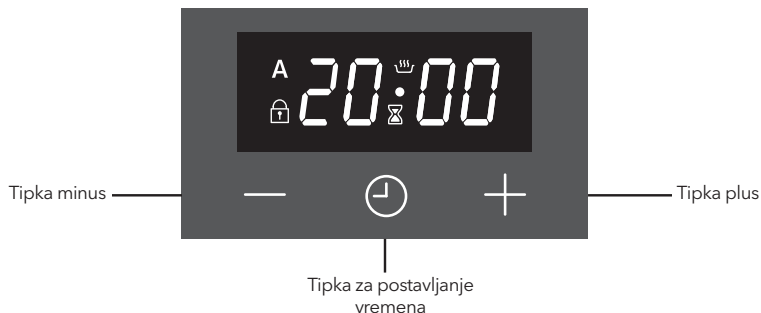

ZASLON SA 3 TIPKE NA DODIR

NAPOMENA

Neke značajke možda neće biti dostupne na vašem uređaju.



Simboli na zaslonu

	<p>Oznaka statusa pećnice</p> <ul style="list-style-type: none"> • Uključeno: Pečenje u tijeku ili spremno za pečenje. • Isključeno: Pečenje nije u tijeku.
	<p>Oznaka statusa minutnog podsjetnika</p> <ul style="list-style-type: none"> • Uključeno: Alarm minutnog podsjetnika je aktivan. • Trepće: Način podešavanja minutnog podsjetnika, podešavanje je moguće pomoću tipki + ili - trenutnog završenog minutnog podsjetnika. • Isključeno: Minutni podsjetnik nije aktivan.
	<p>Oznaka blokade za djecu</p> <ul style="list-style-type: none"> • Uključeno: Blokada za djecu je aktivna. • Isključeno: Blokada za djecu je neaktivna.
	<p>Oznaka statusa automatskog pečenja</p> <ul style="list-style-type: none"> • Uključeno: Automatsko ili poluautomatsko pečenje je aktivno. • Trepće: Automatsko pečenje je završeno ili stanje uključivanja. • Isključeno: Nema aktivnog automatskog pečenja.

To je elektronički modul za mjerenje vremena koji omogućuje da hrana koju stavite u pećnicu bude spremna za posluživanje u bilo kojem trenutku. Sve što trebate je programirati vrijeme kuhanja i vrijeme kada želite da hrana bude gotova.





Također je moguće koristiti alarm s minutnim programiranjem neovisno o pećnici.

U slučaju da vrijeme sata kasni ili se žuri, to nije kvar. Sat pećnice može se pomicati unazad ili prema naprijed prema frekvenciji napajanja, jer se napaja izravno iz mrežnog napona.

Uključivanje

Prilikom uključivanja, pećnica je neaktivna, a vrijeme i simboli **A** trepću. Označeno vrijeme nije točno i treba se podesiti. Pritisnite  da biste aktivirali pećnicu i nastavite sa podešavanjem vremena na način opisan u nastavku.

Podešavanje vremena





Podešavanje vremena moguće je samo kada nijedan program pečenja nije u tijeku. Istovremeno pritisnite  i  na 3 sekunde da biste ušli u način podešavanja, a zatim će simbol točke između brojeva za sate i minute početi treptati. Koristeći  i , podesite željeno trajanje. Maksimalno trajanje koje se može podesiti je 23 h 59 minuta. Način podešavanja bit će napušten u roku od 6 sekundi nakon što se pritisne zadnja tipka ili se može napustiti odmah pritiskom na tipku .



NAPOMENA

Postavka vremena također se aktivira tijekom prvih 7 sekundi nakon uključivanja.

Postavljanje minutnog podsjetnika

Ovom funkcijom možete postaviti trajanje u minutama. Nakon isteka postavljenog vremena oglasit će se alarm. Jednom pritisnite tipku  da biste ušli u način postavljanja minutnog podsjetnika i simbol  će početi treptati na zaslonu. Koristeći  ili , podesite željeno trajanje. Maksimalno trajanje koje se može postaviti je 10 sati. Način podešavanja će biti napušten u roku od 6 sekundi nakon što se pritisne zadnja tipka ili se može napustiti odmah pritiskom na tipku .







Otkazivanje zvuka alarma

Kada istekne postavljeno trajanje minutnog podsjetnika, početak će se oglašavati zujalica praćena treptućim simbolom  na zaslonu. Pritisak na bilo koju tipku zaustavit će zvuk zvona i ovu oznaku. Ako se ne pritisne

nijedna tipka, oglašavanje alarma će se automatski zaustaviti nakon 5 minuta, ali će simbol nastaviti treptati.









Poluautomatsko pečenje

Ovaj program pečenja namjerava započeti pečenje odmah tijekom određenog trajanja. Nakon što se pećnica postavi na željenu funkciju i temperatura se podesi pomoću tipki pećnice:

1. Pritisnite tipku  dva puta, simbol  će treptati.  i trajanje pečenja će se prikazati nakon njega.
2. Koristeći tipke  ili , podesite željeno trajanje pečenja.
3. Podešavanje se završava 6 sekundi nakon što se pritisne zadnja tipka ili pritiskom na  dva puta. će se neprekidno prikazivati na zaslonu i zaslon će prikazati trenutno vrijeme.

Automatsko pečenje

Ovaj program dizajniran je za pečenje s odgodom programiranjem vremena u kojem bi hrana trebala biti gotova. Drugim riječima, pećnica neće odmah početi peći, već će automatski izračunati vrijeme početka pečenja.

1. Obavite korake 1 i 2 poluautomatskog pečenja na već opisani način  (postavljanje vremena pečenja).
2. Ponovo pritisnite tipku , simbol  će treptati na zaslonu i trajanje pečenja će se prikazati nakon njega.
3. Koristeći tipke  ili , podesite željeno vrijeme završetka pečenja. Simbol  će nestati, ali će simbol  i dalje treptati na zaslonu. Ovo označava da je automatsko pečenje programirano, ali da pečenje još uvijek nije počelo.
4. 6 sekundi nakon što se pritisne zadnja tipka ili pritiskom na , podešavanje će biti završeno, zaslon prikazuje trenutno vrijeme.

Završetak automatskog pečenja

Nakon što se automatsko pečenje završi, simbol  će treptati na zaslonu i oglasit će se zvono. Pritisak na bilo koju tipku zaustavit će oglašavanje alarma, ali će simbol nastaviti treptati dok se ne pritisne tipka .

Zvono će se oglašavati 7 minuta ukoliko se ne zaustavi.



Prekidi napajanja

Nakon bilo kakvog prekida mrežnog napajanja, pećnica će biti neaktivna nakon što se napajanje uspostavi, iz sigurnosnih razloga. Nakon uključivanja, treptat će brojke vremena i simbol  i vrijeme će se morati podesiti (pogledajte: Uključivanje).

NAPOMENA





Trepćući simbol  označava da je pećnica neaktivna i morate ući u ručni način.

Blokada za djecu

Ova je funkcija namijenjena sprečavanju neovlaštenih izmjena postavki timera. Ona će biti aktivna 30 sekundi nakon zadnjeg pritiska na tipku.  će se pojaviti. Da biste je deaktivirali, pritisnite tipku  na 3 sekunde.  će se izgubiti.

Programabilne opcije

Ton alarma:

Ako pritisnete i zadržite tipku  na 3 sekunde, to će proizvesti trenutno važeći zvuk. Pritiskom na tipke  i , možete se kretati kroz 3 dostupna tona. Ton koji se zadnji čuje bit će automatski snimljen kao izabrani ton. Podešavanje se završava 6 sekundi nakon što se pritisne zadnja tipka ili pritiskom na .

Podešavanje svjetline:

Ako pritisnete i zadržite tipku **+** na 3 sekunde, to će prikazati trenutno važeće podešavanje svjetline. Pritiskom na tipke **+** i **-**, možete se kretati kroz 8 dostupnih podešavanja svjetline. Postavljanje svjetline koje se zadnje vidi bit će automatski snimljeno kao izabrano podešavanje. Podešavanje se završava 6 sekundi nakon što se pritisne zadnja tipka ili pritiskom na **⏪**.

NAPOMENA

- Zadane postavke su najveće.
- Programabilne opcije su trajne i neće se resetirati nakon nestanka struje.

ODRŽAVANJE I ČIŠĆENJE

1. Izvadite utikač iz električne utičnice.
2. Ne čistite unutrašnjost, ploču, kalupe ili druge dijelove proizvoda grubim predmetima, poput oštre četke, žice za čišćenje ili noža. Nemojte koristiti abrazive, materijale koji grebu ili deterdžent.
3. Isperite nakon što ste unutrašnjost proizvoda obrisali sapunicom, a zatim temeljito osušite mekanom krpom.
4. Staklene površine očistite posebnim sredstvom za čišćenje stakla.
5. Proizvod ne čistite parnim čistačima.
6. Nikad nemojte koristiti zapaljive tvari, poput kiseline, razrjeđivača ili plina, prilikom čišćenja proizvoda.
7. Ne perite nijedan dio proizvoda u perilici posuđa.
8. Koristite kalij stearat (mekani sapun) za prljavštinu i mrlje.

Čišćenje parom*

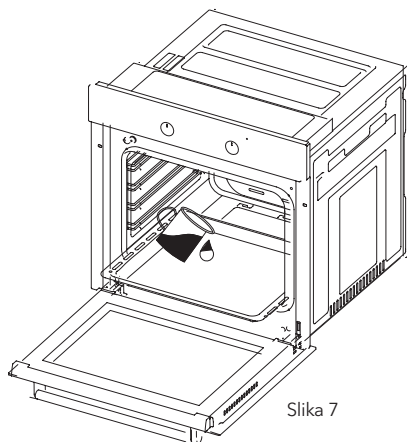

Slika 7

Omogućuje čišćenje omekšane nečistoće zahvaljujući pari koja se stvara u pećnici.

1. Izvadite sav pribor iz pećnice.
2. U posudu ulijte pola litre vode i stavite posudu na dno.
3. Prekidač postavite u način čišćenja parom.
4. Termostat postavite na 70 ° C i pustite da pećnica radi 30 minuta.
5. Nakon što pećnica radi 30 minuta, otvorite vrata pećnice i obrišite unutrašnjost vlažnom krpom.
6. Za postojanu nečistoću koristite tekućinu za pranje posuđa, toplu vodu i mekanu krpu, a zatim dio koji ste upravo očistili osušite suhom krpom.

Čišćenje i ugradnja vrata pećnice

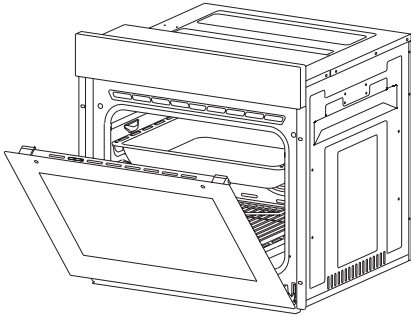

Slika 8

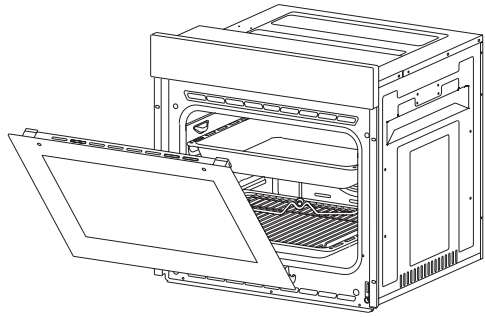

Slika 9

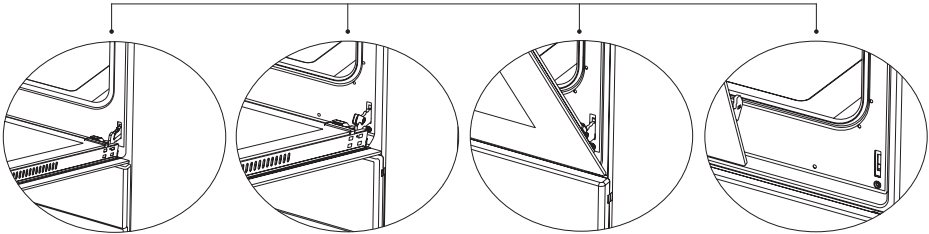

Slika 8.1

Otvorite vrata u potpunosti povlačenjem vrata pećnice ka sebi. Zatim obavite otključavanje povlačenjem brava šarke na gore uz pomoć odvijača, kako je naznačeno na **slici 8.1**.

Slika 8.2

Postavite bravu šarke na najširi kut, kao na **slici 8.2**. Podesite obje šarke koje povezuju vrata pećnice s pećnicom na istu poziciju.

Slika 9.1

Kasnije, zatvorite otvorena vrata tako da budu u poziciji kontakta sa bravom šarke kao na **slici 9.1**.

Slika 9.2

Za lakše uklanjanje vrata pećnice, kada dođu blizu položaja za zatvaranje, držite poklopac objema rukama kao na **slici 9.2**, i povucite na gore.

Izvršite iste korake obrnutim redoslijedom kao kad ste otvorili vrata da biste ih ponovno instalirali.

Čišćenje stakla pećnice

Podignite staklo pritiskom na plastične zasune lijevo i desno, kao što je prikazano na slici 10, i povlačenjem profila prema sebi, kao na slici 11. Staklo je slobodno nakon što se ukloni profil (slika 12). Uklonite slobodno staklo pažljivim povlačenjem prema sebi. Vanjsko staklo je priljubljeno za profil vrata pećnice. Jednostavno možete očistiti staklo kad se staklo oslobodi. Stakla možete vratiti natrag izvođenjem istih radnji unatrag nakon završetka čišćenja i održavanja. Provjerite je li profil pravilno postavljen.

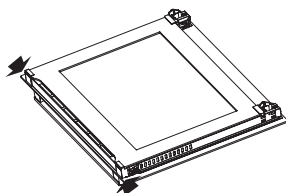

Slika 10

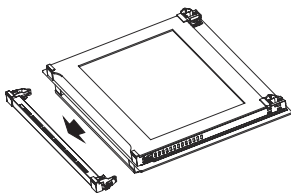

Slika 11

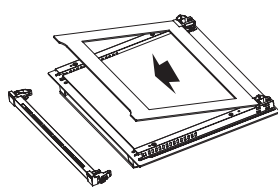

Slika 12

Katalitičke ploče *

Katalitičke ploče nalaze se na lijevoj i desnoj strani šupljina ispod vodilica. Katalitičke ploče neutraliziraju neugodne mirise i pridonose postizanju najboljih karakteristika pećnice. Katalitičke ploče također upijaju ostatke ulja i čiste pećnicu tijekom rada.

Uklanjanje katalitičkih ploča

Da biste uklonili katalitičke ploče, trebate izvući vodilice. Čim izvučete vodilice, katalitičke ploče će se automatski otpustiti. Katalitičke ploče moraju se zamijeniti nakon 2-3 godine.

Položaji polica

Važno je pravilno postaviti rešetku grilla u pećnicu. Pazite da žičana polica ne dodiruje stražnji zid pećnice. Položaji polica prikazani su na sljedećoj slici. Duboku ladicu ili standardnu ladicu morate postaviti na donju ili gornju žičanu policu.

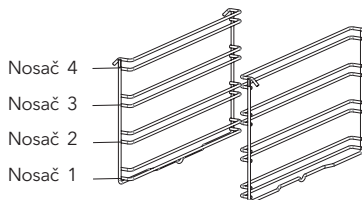

Postavljanje i uklanjanje žičanih polica

Da biste uklonili žičane police, pritisnite kopče označene strelicama na slici, prvo uklonite donji, a zatim gornji dio s mjesta montiranja. Da biste instalirali žičane police, ponovite postupak uklanjanja obrnutim redoslijedom.

Zamjena lampice u pećnici



UPOZORENJE!

Da biste izbjegli električni udar, provjerite je li krug uređaja otvoren prije zamjene žarulje (otvaranje kruga znači da je glavno napajanje isključeno). Prvo isključite napajanje uređaja i provjerite je li se uređaj ohladio.

Uklonite stakleni štitnik okretanjem kako je prikazano na slici lijevo. Ako imate poteškoća s okretanjem, pomoći će vam plastične rukavice.

Zatim uklonite žarulju okrećući je i instalirajte novu žarulju s istim specifikacijama.

Vratite stakleni štitnik, umetnite utikač u električnu utičnicu i dovršite zamjenu. Sada možete koristiti svoju pećnicu.

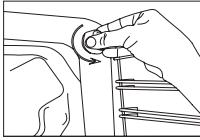
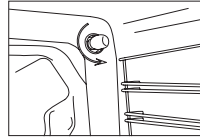
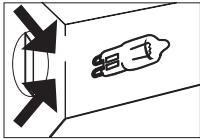
Lampa tipa G9220-240 V, AC
15-25 W**Lampa tipa E14**220-240 V, AC
15 W

Slika 13

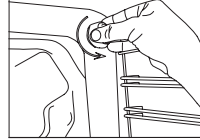

Slika 14

RJEŠAVANJE PROBLEMA

Probleme koji se javljaju na vašem proizvodu možete riješiti provjerom sljedećih točaka prije pozivanja tehničke službe.

Kontrolne točke

Ako imate problema s štednjakom, prvo provjerite donju tablicu i isprobajte ove prijedloge.

Problem	Mogući uzrok	Što napraviti
Pećnica ne radi.	Napajanje nije dostupno.	Provjerite napajanje.
Pećnica prekida rad tijekom pečenja.	Utikač izlazi iz zidne utičnice.	Ponovo postavite utikač u zidnu utičnicu.
Isključuje se tijekom pečenja.	Predugo kontinuirani rad.	Neka se pećnica ohladi nakon dugih ciklusa pečenja.
	Ventilator za hlađenje ne radi.	Slušajte zvuk sa ventilatora za hlađenje.
	Pećnica nije postavljena na mjesto sa dobrom ventilacijom.	Pobrinite se da se uspostave razmaci koji su navedeni u uputama za upotrebu.
	Više od jednog utikača u zidnoj utičnici.	Koristite samo jedan utikač za svaku zidnu utičnicu.
Vanjska površina pećnice se jako zagrijava tijekom rada.	Pećnica nije postavljena na mjesto sa dobrom ventilacijom.	Pobrinite se da se uspostave razmaci koji su navedeni u uputama za upotrebu.
Vrata pećnice se ne otvaraju pravilno.	Ostaci hrane su zaglavljani između vrata i unutarnje šupljine.	Dobro očistite pećnicu i pokušajte ponovo otvoriti vrata.
Unutarnje svjetlo je slabo ili ne radi.	Nešto prekriva žaruljicu tijekom pečenja.	Očistite unutarnju površinu pećnice i ponovno provjerite.
	Možda je žaruljica pregorila.	Zamijenite žarulju sa istim specifikacijama.

Problem	Mogući uzrok	Što napraviti
Strujni udar prilikom dodirivanja pećnice.	Nema pravilnog uzemljenja.	Pobrinite se da napajanje bude pravilno uzemljeno.
	Koristi se neuzemljena zidna utičnica.	
Voda kapa.	Voda ili para mogu se stvoriti pod određenim uvjetima, ovisno o hrani koja se peče. Ovo nije kvar uređaja.	Neka se pećnica ohladi, a zatim obrišite suhom krpom.
Para izlazi iz pukotine na vratima pećnice.		
Voda se zadržava unutar pećnice.		
Ventilator za hlađenje nastavlja raditi nakon prestanka pečenja.	Ventilator radi neko određeno vrijeme zbog ventilacije unutarnje šupljine pećnice.	Ovo nije kvar uređaja, zato ne morate brinuti.
Pećnica se ne zagrijava.	Vrata pećnice su otvorena.	Zatvorite vrata i ponovo uključite.
	Kontrole pećnice nisu pravilno postavljene.	Pročitajte odjeljak o radu pećnice i ponovo uključite pećnicu.
	Osigurač je iskočio ili je automatski prekidač isključen.	Zamijenite osigurač ili ponovo uključite automatski prekidač. Ako se ovo često ponavlja, pozovite električara.
Dim izlazi tijekom rada.	Kad pećnica prvi put radi.	Dim izlazi sa grijača. Ovo nije kvar. Nakon 2-3 ciklusa, neće biti više dima.
	Hrana je na grijaču.	Neka se pećnica ohladi, pa očistite ostatke sa dna pećnice i površine gornjeg grijača.
Tijekom rada pećnice osjeća se miris paljevine ili plastike	Unutar pećnice se koristi plastična ili druga dodatna oprema koja nije otporna na toplinu.	Na visokim temperaturama koristite odgovarajuću dodatnu opremu od stakla.
Pećnica ne peče dobro.	Vrata pećnice se često otvaraju tijekom pečenja.	Ne otvarajte često vrata pećnice ako hrana koju pečete ne zahtijeva okretanje. Ako često otvarate vrata, dolazi do pada unutarnje temperature, što će utjecati na rezultat pečenja.

PRAVILA RUKOVANJA

1. Nemojte koristiti vrata i/ili ručku pećnice za nošenje ili premještanje uređaja.
2. Premještanje i transport obavljajte u originalnoj kutiji.
3. Budite vrlo oprezni prilikom utovara / istovara uređaja i rukovanja njime.
4. Tijekom rukovanja i transporta provjerite je li ambalaža dobro zatvorena.
5. Zaštitite ambalažu od vanjskih čimbenika (poput vlage, vode itd.) koji ju mogu oštetiti.
6. Pazite da uređaj ne oštete udarci, padovi, kapi vode itd. tijekom rukovanja i transporta i pripazite da se tijekom rada ne slomi ili deformira.

Preporuke za uštedu energije

Sljedeći detalji pomoći će vam da svoj proizvod koristite na ekološki i ekonomičan način.

1. U pećnici koristite tamno i emajlirano posuđe koje bolje provodi toplinu.
2. Tijekom pripreme hrane zagrijte pećnicu ako recept ili korisnički priručnik naznače da je potrebno prethodno zagrijavanje.
3. Ne otvarajte često vrata pećnice tijekom kuhanja.
4. Pokušajte istodobno ne kuhati više jela u pećnici. Možete kuhati istovremeno stavljajući dva pribora za kuhanje na žičanu policu.
5. Kuhajte više jela jedno za drugim pećnica neće izgubiti toplinu.
6. Isključite pećnicu nekoliko minuta prije kraja kuhanja. U tom slučaju ne otvarajte vrata pećnice.
7. Prije kuhanja odmrznite smrznutu hranu.

EKOLOŠKO ODLAGANJE



Odložite na ekološki način.

Ovaj je uređaj označen u skladu s Europskom direktivom 2012/19/EU o uporabi električne i elektroničke opreme (otpadna električna i elektronička oprema - WEEE). Smjernice postavljaju okvir za povratak i recikliranje korištenih uređaja na način primjenjiv u cijeloj EU.

INFORMACIJE O AMBALAŽI

Pakiranje proizvoda izrađeno je od sekundarnih sirovina u skladu s našim nacionalnim propisima o zaštiti okoliša. Ne bacajte ambalažu zajedno sa kućnim ili drugim otpadom. Odnosite ga na mjesta za prikupljanje ambalaže koje su odredile lokalne vlasti.

Tisztelt Vásárló,

Köszönjük a bizalmát és hogy a termékünket választotta.

A sütő használata előtt alaposan olvassa el, valamint őrizze meg a jelen kezelési kézikönyvet annak érdekében, hogy a beépíthető sütő funkciói sokáig ugyanolyanok maradjanak, mint újkorában.

MEGJEGYZÉS

Ez a kézikönyv több modellhez készült. Előfordulhat, hogy az Ön készüléke nem rendelkezik a kézikönyvben megadott funkciókkal. A termék képek vázlatosak. A (*) szimbólummal jelölt termékek opcionálisak.

Megfelel a WEEE rendelet előírásainak.

FONTOS FIGYELMEZTETÉSEK

1. A beszerelést és a javítást mindig a hivatalos szakszervizzel kell végeztetni. Engedéllyel nem rendelkező személyek által végzett műveletekért a gyártó nem vállal felelősséget.
2. A berendezés biztonságos és megfelelő használata érdekében kérjük, figyelmesen olvassa el a használati utasítást.
3. A sütőt a használati utasításnak megfelelően kell használni.
4. A 8 évesnél fiatalabb gyermekeket és a háziállatokat tartsa távol a működésben lévő készüléktől.
5. **A sütő alkatrészei a használat alatt felforrósodhatnak. A kisgyermeket tartsa távol.**
6. **FIGYELMEZTETÉS: Tűzveszély: a főzőfelületeken ne tároljon semmilyen tárgyat.**
7. **FIGYELMEZTETÉS: A berendezés a használat során felforrósodik. Ne érintse meg a sütő belsejében található fűtőelemeket.**
8. A beállításokra vonatkozó utasításokat a címkén találja (vagy az adattáblában).
9. A hozzáférhető alkatrészek a grill használata során felforrósodhatnak. Tartsa távol a kisgyermeket..
10. **FIGYELMEZTETÉS: A berendezés sütésre szolgál. Egyéb célokra, például helyiség fűtésére nem alkalmas.**
11. A berendezést ne tisztítsa gőztisztító berendezéssel.
12. Győződjön meg róla, hogy a készülék használata közben, a sütőajtó teljesen becsukott állapotban legyen.
13. SOHA ne próbálja vízzel eloltani a tüzet. Áramtalanítsa a készüléket, és takarja le a lángokat tűzálló takaróval.
14. **FIGYELMEZTETÉS: A 8 évesnél fiatalabb gyermekeket ne engedjen a készülék közelébe.**
15. Ne érintse meg a fűtőelemeket.
16. **VIGYÁZAT: A sütési folyamatokat mindig felügyelni kell.**
17. A sütőt 8 évesnél fiatalabb gyermekek, valamint fizikai, érzékszervi vagy értelmi képességeikben korlátozott, illetve a készüléket és annak használatát nem ismerő személyek csak felügyelet mellett használhatják, vagy abban az esetben, ha a berendezés biztonságos módon történő használatára és az ezzel járó veszélyekre vonatkozó szabályokat megismerték. Ne hagyja, hogy a gyermekek a készülékkel játszanak. A berendezés tisztítását és karbantartását gyermekek szülői felügyelet nélkül ne végezzék.
18. A készüléket kizárólag háztartások számára tervezték.
19. Gyermekek nem játszhatnak a készülékkel. A berendezés tisztítását és karbantartását gyermekek kizárólag 8 éves kor fölött vagy felügyelet mellett végezhetik.
20. Tartsa távol a berendezést és a berendezéshez tartozó tápkábelt a 8 évesnél fiatalabb gyermekektől.
21. A berendezés használata előtt távolítsa el minden függönnyt, papírt vagy egyéb gyúlékony anyagot a berendezés közeléből. Ne helyezzen gyúlékony anyagokat a berendezésre vagy annak belsejébe.
22. Hagyja szabadon a szellőzőnyílásokat.
23. A készülék nem működtethető külső időkapcsolóval vagy távirányítóval.
24. A lezárt konzerveket és befőttesüvegeket ne melegítse a sütőben, mert a megemelkedett nyomás robbanásához vezethet.
25. A sütő fogantyúja nem törölközőszárító. A sütő fogantyújára ne akasszon semmit.
26. Ne helyezzen sütőtálcákat, tányérok vagy alumínium fóliát közvetlenül a sütő aljára. A felgyülemlett hő károsíthatja a sütő alját.
27. Mindig viseljen hőálló kesztyűt, amikor ételt helyez a sütőbe, vagy ételt vesz ki belőle.
28. Ne használja a terméket gyógyszeres kezelés ideje, vagy alkohol hatása alatt, mert azok befolyásolhatják döntési képességét.
29. Legyen óvatos az alkohol tartalmú ételek

készítések. Az alkohol magas hőmérsékleten elpárolog és forró felületekkel érintkezve tüzet okozhat.

30. Minden használat után ellenőrizze, hogy kikapcsolta-e a berendezést.
31. Ne használja a készüléket meghibásodás vagy sérülés esetén.
32. A csatlakozót ne érintse meg nedves kézzel. Mindig a csatlakoztatót fogva húzza ki a vezetékét.
33. Ne használja a berendezést törött vagy eltávolított ajtóüveggel.
34. A sütőpapírt és az ételt helyezze egyszerre egy edénybe vagy a sütő egyik tartozékába (sütőtálca, sütőrács stb.), mielőtt az előmelegített sütőbe tenné őket.
35. Ne helyezzen olyan tárgyakat a készülékre, amelyeket a gyermekek elérhetnek.
36. Ügyeljen a sütőtálca és a sütőrács megfelelő behelyezésére. A sütőrácsot vagy a sütőtálcát helyezze két sín közé, és győződjön meg arról, hogy vízszintesen állnak, mielőtt ételt helyezne azokra.
37. Annak érdekében, hogy a sütőpapír ne érhesen a sütő fűtőelemeihez, távolítsa el a felesleges részeket.
38. A sütőpapírt soha ne használja a sütőpapír csomagolásán feltüntetett hőmérsékletnél magasabb hőmérsékleten. Ne helyezze a sütőpapírt a sütő alá. Annak érdekében, hogy a sütőpapír ne érhesen a sütő fűtőelemeihez, távolítsa el a felesleges részeket, amelyek túllógnak a főzőkelléken vagy az edényen.

39. Ne helyezzen nehéz tárgyakat a nyitott ajtóra, és ne engedje, hogy gyermekek ráüljenek. A sütő felborulhat, vagy megsérülhetnek az ajtószanének.
40. A csomagolóanyagokat tartsa távol a gyermekektől.
41. Az ajtó üveg felületének tisztítására ne használjon súroló hatású anyagot tartalmazó vegyszereket vagy éles fém kaparót, mert azok megsérthetik annak felületét, ami az üveg összetöréséhez vezethet.
42. A felhasználó nem kezelheti egyedül a sütőt.
43. Az égési sérülések elkerülése érdekében a sütő belső és külső felületei a használat során felforrósodnak. A sütő ajtajának kinyitásakor a sütő belsejéből távozó forró gőz elkerülése érdekében mindig lépjen hátrébb.
44. Ne helyezzen nehéz tárgyakat a sütő nyitott ajtajára, mert felborulhat.
45. A sütő tápellátását szolgáló kábelt csak hozzáértő szakember szerelheti.
46. Tilos bármilyen beavatkozást végezni a készüléken, mivel az áramütést okozhat.
47. A túlmelegedés megakadályozása érdekében a berendezést ne szerelje dekoratív burkolat mögé.
48. A védőelemek eltávolítása előtt kapcsolja ki a készüléket. Tisztítás után helyezze vissza a védőelemeket az utasításoknak megfelelően.
49. A kábel rögzítési pontját védeni kell.
50. Kérjük, tegye az ételt a megfelelő edénybe vagy edényre, mielőtt a sütőbe helyezné, ne süssé közvetlenül a tálcán vagy a rácson.

Biztonsági előírások

1. A berendezést földelt, a "műszaki adatok" táblázatban feltüntetett értékeknek megfelelő biztosítékkal védett aljzathoz kell csatlakoztatni.
2. A földelt berendezést engedéllyel rendelkező szakembernek kell beállítania. A nem megfelelő beszerelésért a gyártó semmilyen felelősséget nem vállal.
3. A kismegszakítót úgy kell elhelyezni a sütő beszerelésekor, hogy az könnyen elérhető legyen.
4. A tápkábel nem érintkezhet a készülék forró részeivel.
5. A sérült tápkábelt csak a gyártó, annak szervizközpontja, vagy képzett szakember cserélheti ki a veszélyek elkerülése érdekében.
6. Az áramütés elkerülése érdekében soha ne tisztítsa a berendezést úgy, hogy vizet permetez vagy önt rá.
7. **FIGYELMEZTETÉS: Az áramütés elkerülése érdekében az izzó cseréje előtt kapcsolja le az áramkör kismegszakítóját.**
8. **FIGYELMEZTETÉS: bármilyen szerelési, vagy**

karbantartási munkálat előtt kapcsolja le az áramkör kismegszakítóját.

9. Ne használjon szakadt vagy sérült kábeleket, illetve az eredeti kábeltől eltérő hosszabbító kábeleket.
10. Győződjön meg arról, hogy az aljzat, amelybe a sütőt csatlakoztatják, nem nedves vagy párás.
11. A sütő működése közben a sütő hátulja is felforrósodik. Az elektromos csatlakozások nem érhetnek a hátsó felületekhez, mert megsérülhetnek.
12. Ne szorítsa a csatlakozókábeleket a sütőajtóhoz, és ne vezesse őket forró felületeken. A vezeték megolvadása rövidzárlatot vagy tüzet okozhat.
13. Beszerelés, karbantartás, tisztítás és javítás során áramtalanítsa a készüléket.
14. A sérült tápkábelt csak a gyártó, annak szervizközpontja, vagy képzett szakember cserélheti ki a veszélyek elkerülése érdekében.
15. A szikrázás elkerülése érdekében győződjön meg arról, hogy a csatlakozót szorosan illesztette be a fali aljzatba.

16. Az áramütés elkerülése érdekében a berendezést ne tisztítsa gőztisztító berendezéssel.
17. A telepítéshez egy omnipoláris kismegszakítóra van szükség, amely megszakítja a áramellátást. Az áramforrásról való leválasztást kapcsolóval vagy rögzített tápegységre szerelt integrált biztosítókkal kell megoldani, a jogszabályoknak megfelelően.
18. A készülék **type "Y"** típusú kábellel van felszerelve..
19. A rögzített csatlakozásokat olyan tápellátáshoz kell csatlakoztatni, amely lehetővé teszi az omnipoláris leválasztást. A III. túlfeszültség-kategória alatti kategóriákba tartozó készülékek esetén a leválasztó készüléket a vezetékkódnak megfelelően, rögzített tápegységhez kell csatlakoztatni.

Rendeltetés szerű használat

1. Ezt a terméket háztartási használatra tervezték. Nem használható ipari célokra.
2. A készülék kizárólag sütési célokra használható. Egyéb célokra, például helyiség fűtésére nem alkalmazható.
3. A készülék nem használható tányérok grill alatt történő melegítésére, ruhák vagy törölközők fogantyúra való akasztásával történő szárítására vagy fűtésre.
4. A gyártó a nem megfelelő használatból vagy kezelésből eredő károkért nem vállal semmilyen felelősséget.
5. A berendezés sütő része olvasztásra, sütésre és grillezésre szolgál.
6. Az Ön által megvásárolt termék élettartama 10 év. Ez az az időszak, amelyre a gyártó biztosítja a termék működéséhez szükséges alkatrészeket.

Csatlakoztatás az elektromos hálózatra

A sütőt a gyártó utasításainak megfelelően, hivatalos szervizzel kell beszereltetni és csatlakoztatni.

A készüléket könnyű szellőzést biztosító helyre kell beszerelni.

A berendezést kizárólag az előírásoknak megfelelő, védőföldeléssel ellátott csatlakozóaljzatokhoz lehet csatlakoztatni. Forduljon engedéllyel rendelkező villanyszerelőhöz, ha nem található a földelt rendszernek megfelelő aljzat a készülék beszerelésének helyén. A gyártó semmilyen körülmények között nem felel a berendezés földetlenn aljzathoz való csatlakoztatásából eredő károkért.

A sütő csatlakozóját földeléssel kell ellátni; győződjön meg arról, hogy a csatlakozóaljzat le van földelve. Az aljzatnak olyan helyen kell lennie, ahol a beszerelést követően könnyen elérhető marad.

A sütő tápfeszültségi igénye: 220-240 V 50/60 Hz.

Váltóáramú rendszerekre csatlakoztatható és 16 amperes biztosítókat igényel. Ha az Ön elektromos hálózata eltér a megadott értékektől, akkor forduljon szakemberhez vagy a hivatalos szervizhez.

A kismegszakító cseréjekor ellenőrizze, hogy az elektromos csatlakozás az alábbiak szerint történik:

- Fázis (feszültség alatt lévő csatlakozó) barna kábel
- Kék kábel a NULL csatlakozóba
- Sárga-zöld kábel a földelés csatlakozóba

A kismegszakító kapcsolóinak a sütő beszerelését követően könnyen elérhető helyen kell lennie.

A tápkábel nem érintkezhet a készülék forró részeivel.

A sérült tápkábelt csak a gyártó, annak szervizközpontja, vagy képzett szakember cserélheti ki a veszélyek elkerülése érdekében.

A KÉSZÜLÉK BEMUTATÁSA

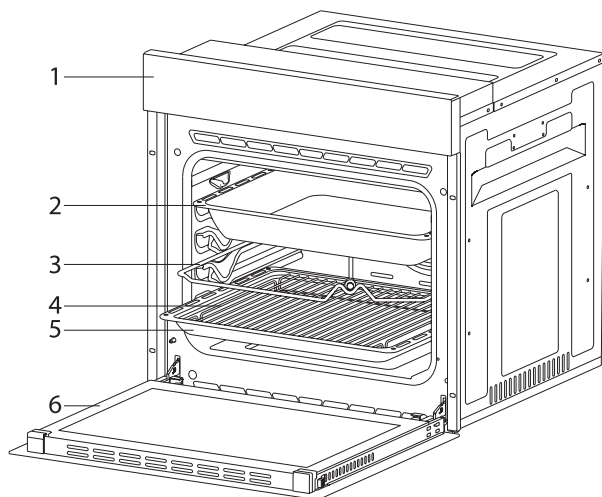



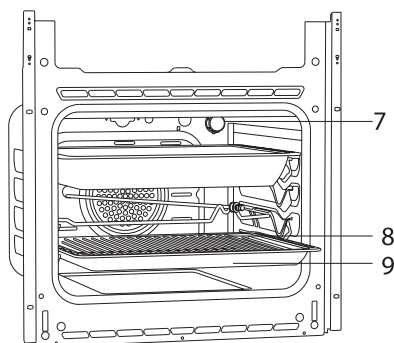

- | | |
|---------------------|--------------------------------|
| 1. Vezérlőpanel | 4. Sütőtálcába helyezhető rács |
| 2. Mély sütőtálca * | 5. Hagyományos sütőtálca |
| 3. Nyárs * | 6. Sütőajtó |

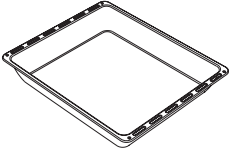
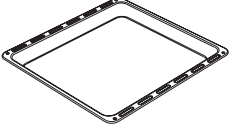

- | |
|--------------------------------|
| 7. Izzó |
| 8. Sütőtálcába helyezhető rács |
| 9. Hagyományos sütőtálca |

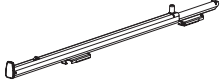
Tartozékok

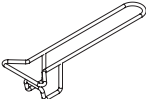
	<p>Mély sütőtálca* Süteményekhez, nagyméretű sültetekhez, vizes ételekhez. Olajgyűjtő edényként is alkalmazható, a közvetlenül a rácson sült ételekhez.</p>
	<p>Sütőtálca / Üveg sütőtálca* Süteményekhez (aprósüteményekhez, kekszekhez stb.), fagyasztott ételekhez.</p>
	<p>Kerek sütőtálca* Fagyasztott tésztákhoz.</p>
	<p>Sütőrács Sütésre vagy az elkészítendő ételek és a fagyasztott ételek állványon történő elhelyezéséhez.</p>
	<p>Teleszkópos sín* A teleszkópos sín megkönnyíti a sütőtálcák és sütőrácsok mozgatását.</p>
	<p>Sütőtálcába helyezhető rács* A letapadásra hajlamos ételek, pl. a steak a rácra helyezendők. Így az étel nem érintkezik a sütőtálcával, és nem tapad le.</p>
	<p>Pizzakő és pizzalapát* Különböző tésztaételek és péksütemények készítéséhez, pl. pizza kenyér, palacsinta, stb.</p>
	<p>Sütőtálca fogantyú* A forró sütőtálcák felemelésére szolgál.</p>

Műszaki specifikációk

Specifikációk	60 cm-es beépíthető sütő	
Izzó teljesítménye	15-25 W	
Hőfokszabályzó	40-240 / Max °C	
Alsó fűtőelem	1200 W	
Felső fűtőelem	1000 W / 1200 W	
Turbó fűtő	1800 W	
Grill fűtőelem	Grill 1000 W / 1200 W	Dupla grill 2000 W / 2400 W
Bemeneti feszültség	220V-240 V 50/60 Hz.	

A termék minőségének javítása érdekében a műszaki specifikációk előzetes értesítés nélkül változhatnak. A készülékkel vagy az ahhoz mellékelte dokumentumokban megadott értékek a vonatkozó szabványoknak megfelelő laboratóriumi adatok. Ezek az értékek a felhasználástól és a környezeti feltételektől függően eltérhetnek. A jelen útmutatóban található ábrák szemantikusak, nem feltétlenül egyeznek meg az adott termékkel.

A TERMÉK BESZERELÉSE

Ellenőrizze, hogy az elektromos hálózat megfelelő-e a készülék működtetéséhez. Ha nem, hívjon villanyszerelőt és vízvezeték-szerelőt a szükséges intézkedések megtételéhez. Illetéktelen személyek által okozott károk esetén a gyártó nem vonható felelősségre, és a termékgarancia érvényét veszti.

⚠ FIGYELMEZTETÉS!

- A berendezés beszerelési helyének előkészítése, az áramellátás biztosítása a vásárló felelőssége.
- A termék telepítésekor be kell tartani a helyi elektromos szabványokra vonatkozó előírásokat.
- Beszerelés előtt ellenőrizze, hogy nincsenek-e sérülések a terméken. Ha a termék sérült, akkor ne szereltesse be. A sérült termék beszerelése veszélyes.

A beszerelésre vonatkozó fontos figyelmeztetések:

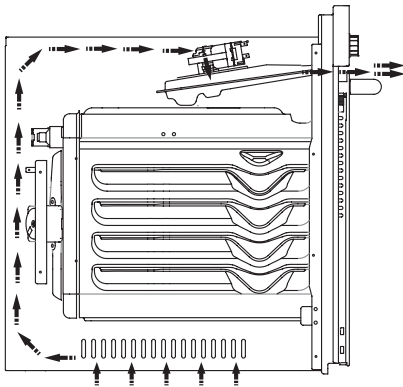

1. ábra

A hűtőventilátor eltávolítja a felesleges gőzt és megakadályozza, hogy a készülék külső felületei felforrósodjanak a használat során. Erre szükség van a készülék jobb működése és a hatékonyabb sütés érdekében. A hűtőventilátor a sütés befejezése után tovább működik. A ventilátor automatikusan leáll, amikor a sütő teljesen lehűlt. A hatékony és megfelelő működés érdekében a sütőház mögött hézagot kell hagyni. Ezt a távolságot nem szabad figyelmen kívül hagyni, mert szükséges a készülék szellőzőrendszerének működéséhez.

Megfelelő helyre történő beszerelés

A termék a kereskedelmi forgalomban kapható munkalapokra szerelhető fel. A készülék és a konyhafalak vagy konyhabútorok között biztonságos távolságot kell hagyni. A megfelelő távolságok a következő oldalon található rajzon vannak feltüntetve. (Az értékek mm-ben értendők.)

- A használt felületeknek, a szintetikus laminált rétegeknek és a ragasztóknak hőállóknak kell lenniük. (minimum 100 °C)
- A konyhaszekrényeknek a termékkel egy szintben kell lenniük, és rögzíteni kell őket.
- Ha a sütő alatt fiók található, akkor a sütő és a fiók közé állványt kell elhelyezni.



FIGYELMEZTETÉS!

- A terméket ne telepítse hűtőszekrények és hűtőgépek mellé. A termék által kibocsátott hő növeli a hűtőberendezések energiafogyasztását.
- A terméket ne szállítsa vagy mozgassa az ajtónál és/vagy a fogantyúnál fogva.

Beszerelés és rögzítés

A termék felhasználásának helyét a beszerelés megkezdése előtt meg kell határozni. A terméket erős légáramnak kitett helyre nem szabad beszerelni.

A termék mozgatásához legalább két személy szükséges. A padló sérülésének elkerülése érdekében a terméket ne húzza, hanem emelve mozgassa.

Távolítsa el a szállításhoz használt összes anyagot a termék belsejéből és külsejéről. Távolítson el a termékben található minden anyagot és dokumentumot.

Beszerelés konyhapult alá

A szerkénynek a 2. ábrán feltüntetett méretekkel kell rendelkeznie.

A szekrény hátsó részén a szükséges szellőzés elérése érdekében az ábrán feltüntetett méretű hézagot kell biztosítani.

A pult alsó és felső része közötti, beszerelés utáni távolság az 5. ábrán látható „A” jelöléssel. A szellőzést szolgálja, és nem szabad letakarni.

Beszerelés megemelt szekrénybe

A szerkénynek a 4. ábrán feltüntetett méretekkel kell rendelkeznie.

A szekrény hátuljának felső és alsó részén a szükséges szellőzés elérése érdekében az ábrán feltüntetett méretű távolságokat biztosítani kell.

Beszerelési követelmények

A termék méretei a 3. ábrán vannak feltüntetve.

A rögzítéshez használt bútorfelületeknek és a felhasznált rögzítőanyagoknak minimum 100 °C-os hőmérsékletet kell kibírniuk.

A beszereléshez használt szekrényt vízszintesen rögzíteni kell, hogy a termék ne tudjon felborulni. A szerkény aljának minimum akkora szilárdsággal kell rendelkeznie, amely elbír 60 kg terhelést.

A sütő elhelyezése és rögzítése

A sütő szekrénybe történő elhelyezéséhez legalább két személyre van szükség. Gondoskodjon arról, hogy a sütő kerete és a konyhabútor elülső széle illeszkedjen egymáshoz. A tápkábelt tilos a sütő alá, a sütő és a konyhabútor közé szorítva elhelyezni vagy behajlítani.

Rögzítse a sütőt a konyhabútorhoz a termékhez mellékelt csavarok segítségével. A csavarokat az 5. ábrán látható módon kell felhelyezni, és át kell vezetni őket a termék keretéhez rögzített műanyag elemeken. A csavarokat nem szabad túlságosan meghúzni. Ellenkező esetben megsérülhetnek a menetek.

Beszerelés után ellenőrizze, hogy nem mozog-e a sütő. Ha a sütőt nem az utasításoknak megfelelően szerelik be, akkor fennáll a veszélye, hogy a működés során elmozdul.

Elektromos csatlakozás

A termék beszerelési helyén megfelelő elektromos tápellátás szükséges.

A hálózati feszültségnek kompatibilisnek kell lennie a termék típus tábláján feltüntetett értékekkel.

A készülék csatlakoztatását a helyi és az országos elektromos követelményeknek megfelelően kell elvégezni. A beszerelés megkezdése előtt áramtalanítsa a hálózatot. A beszerelés befejezése előtt ne csatlakoztassa a terméket a hálózathoz.

Beszerelés

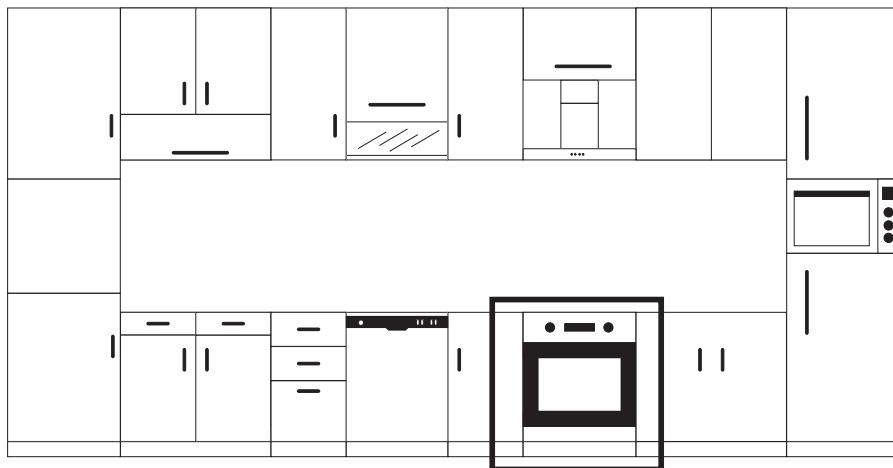

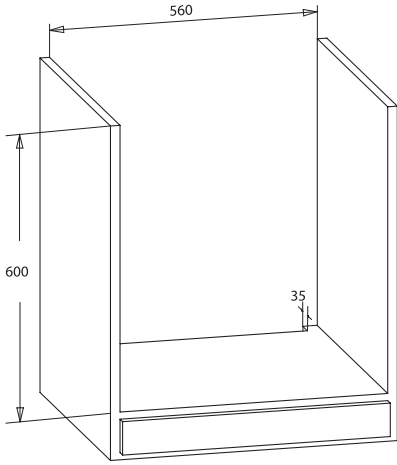

2. ábra

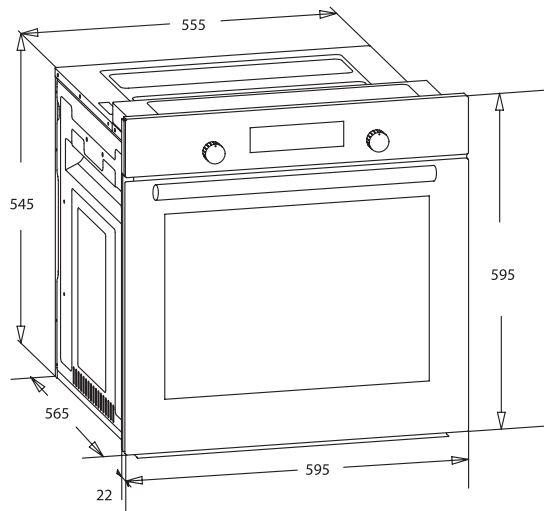
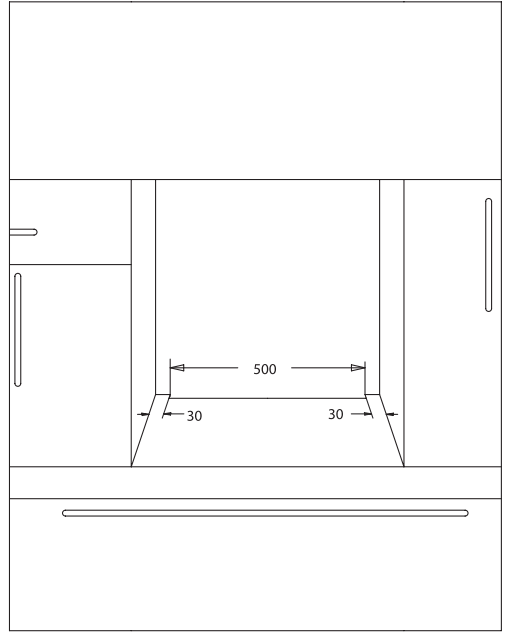

3. ábra

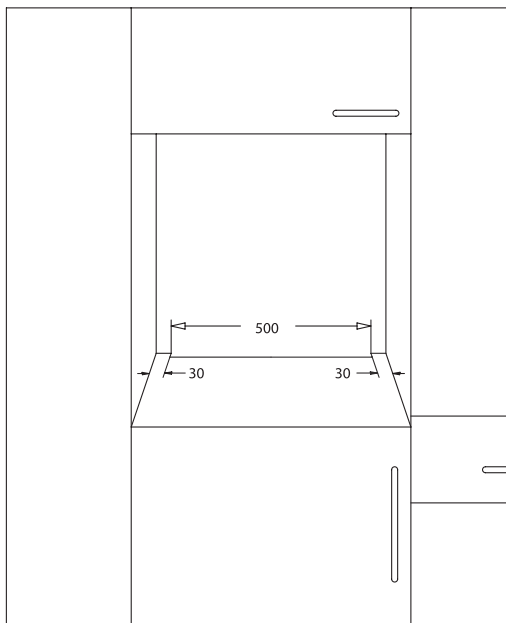
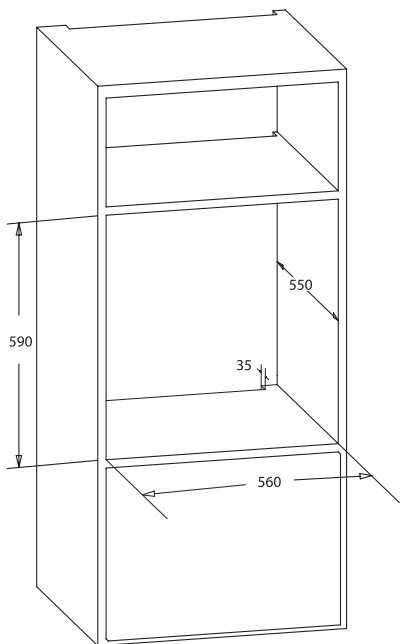
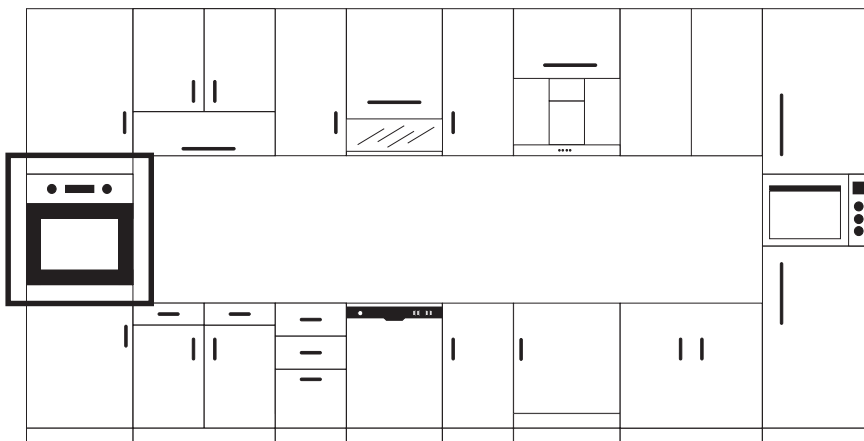

4. ábra

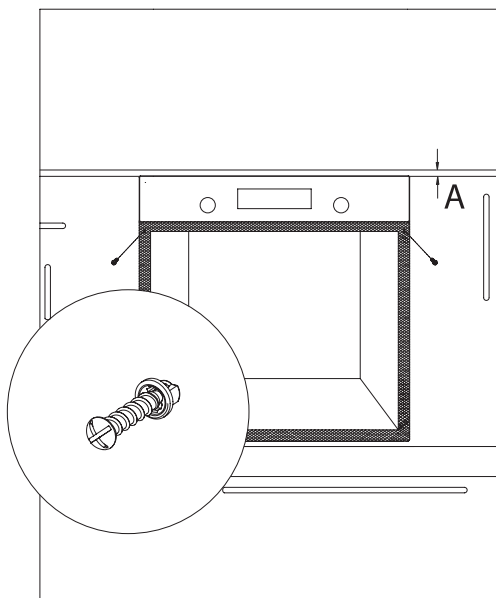

5. ábra

VEZÉRLŐPANEL

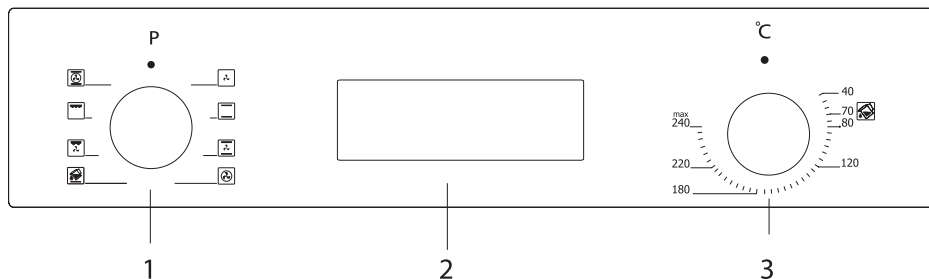

1. Funkció választó
2. Mechanikus vagy digitális időzítő
3. Hőfokszabályzó



FIGYELMEZTETÉS!

A fent látható vezérlőpanel kizárólag illusztrációként szolgál. A készülékén található vezérlőpanelt vegye figyelembe.

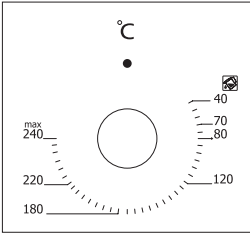

Hőfokszabályzó: Segítségével beállítható a sütőben elkészítendő étel hőmérséklete. A kívánt hőmérséklet eléréséhez fordítsa el a gombot, miután behelyezte az ételt a sütőbe. A különböző ételek elkészítéséhez eltérő hőfok szükséges.

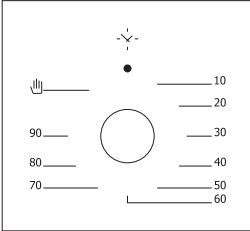

Mechanikus időzítő gomb*: Segítségével beállítható az étel elkészítéséhez szükséges sütési idő. Az időzítő a beállított idő letelte után áramtalanítja a fűtőelemeket, és hangjelzéssel figyelmeztet. A sütési időtartamokat lásd a sütési táblázatban.

Süllyesztett gombok használata *

A süllyesztett gombokkal rendelkező készülékek esetén a gombok benyomását, azok kiemelkedését követően végezhetőek el a kívánt beállítások.

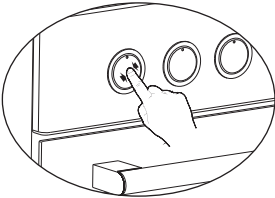

Nyomja meg a gombot a bal oldali ábrán látható módon.

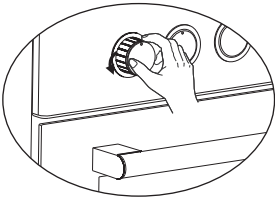

A kívánt beállítások elvégzéséhez forgassa jobbra vagy balra a gombot.

A SÜTŐ HASZNÁLATA

Első használat

Az utasításoknak megfelelő csatlakoztatás után, az első használat során végezze el az alábbiakat:

1. Távolítsa el a címkéket és a tartozékokat a sütőből. Ha a készülék elején védőfólia található, akkor távolítsa el azt.
2. Törölje át a sütő belsejét egy benedvesített ruhával, és tisztítsa le a port és a csomagolás maradványait. A sütőnek üresnek kell lennie. Csatlakoztassa a készüléket az elektromos aljzatba.
3. Állítsa a hőfokszabályozó gombot a legmagasabb hőmérsékletre (max. 240 °C), és működtesse a sütőt zárt ajtóval 30 percig. Enyhe füstöt és szagot tapasztalhat, ez normális jelenség.
4. Miután lehült, törölje át a sütő belsejét mosószeres vízzel, majd törölje szárazra egy tiszta ruhával. Most már használhatja a sütőt.

A sütő normál használata

1. Állítsa be a hőfokszabályozó gombot arra a hőmérsékletre, amelyen el szeretné kezdeni az étel elkészítését.
2. A sütési hőmérsékletet mechanikus időzítővel felszerelt modellek esetén a gomb segítségével lehet beállítani. Az időzítő áramtalanítja a fűtőelemeket az idő letelte után, és hangjelzéssel figyelmeztet.
3. Digitális időzítővel felszerelt modellek esetén az időzítő kikapcsolja a fűtőelemeket és hangjelzéssel figyelmeztet, amikor a sütési idő lejár a megadott információknak megfelelően.
4. A berendezés hűtőrendszere a sütés befejezése után tovább működik. Ne zárja el a készülék tápellátását, mivel ez a folyamat szükséges a készülék lehűtéséhez. A rendszer automatikusan leáll, amikor a sütő teljesen lehült.

A grill használata

1. Ügyeljen rá, hogy amikor az ételt a felső állványfokra helyezi, akkor az étel ne érjen a grillhez.
2. Az előmelegítés időtartama grillezés során 5 perc lehet. Az ételt szükség esetén fordítsa meg grillezés közben.
3. A sütőben lévő légáramlás optimalizálása érdekében az ételt a grill közepére kell helyezni.

A grill bekapcsolása;

1. Állítsa a funkció gombot a grill szimbólumra.
2. Majd állítsa be a grill kívánt hőmérsékletét.

A grill kikapcsolása;

Állítsa a funkció gombot „ki” pozícióba.



FIGYELMEZTETÉS!

Állítsa a funkció gombot „ki” pozícióba.

A nyárs használata*

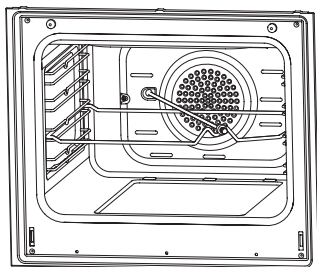

Helyezze a nyársat a keretre. Fordítsa oldalra a nyárskeretet a sütőben a kívánt mértékben. A sütő aljára helyezzen egy tálat a lecsöpögő zsír felfogására. A tisztítás megkönnyítése érdekében öntsön egy kevés vizet a felfogótálba. Ne felejtse el eltávolítani a nyárs műanyag részeit. Grillezés után szűrje a műanyag fogantyút a nyársba, és vegye ki az ételt a sütőből.

6. ábra

PROGRAMTÍPUSOK

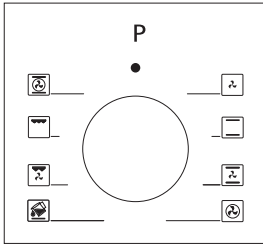

Funkcióválasztó gomb: Segít beállítani, hogy mely fűtőelemek kapcsoljanak be a sütőbe helyezett étel elkészítéséhez. A gombbal beállítható programtípusok és azok funkciója alább található. Nem minden modell rendelkezik az összes fűtési típussal, és ezáltal az összes programtípussal.

Az alábbiakban olvashatja a készülék fűtési programjainak leírását és magyarázatát annak érdekében, hogy ízlésének megfelelően tudja elkészíteni a különböző ételeket.

	Alsó-felső sütés		Légkeverés
	Alsó sütés légkeveréssel		Turbósütés légkeveréssel
	Grill és nyáron sütés		Alsó-felső sütés légkeveréssel
	Felső sütés légkeveréssel		Grill légkeveréssel
	Multifunkcionális sütés (3D)		Grill
	Alsó sütés		Felső sütés
	Enyhe grill légkeveréssel		Gőztisztítás

Alsó sütés: Válassza a sütési idő vége felé, ha az elkészített étel alsó részét meg szeretné pirítani.

Felső sütés: Melegítésre vagy kis adag étel elkészítéséhez.

Alsó-felső sütés: Többek között torták, pizza, kekszek, aprósütemények, stb. elkészítéséhez.

Alsó sütés légkeveréssel: Gyümölcstorták elkészítéséhez.

Alsó-felső sütés légkeveréssel: Sütemények, szárazsütemények, lasagne, húsos ételek elkészítéséhez.

Grill: Húsételek, pl. steak, kolbász és hal grillezéséhez. Grillezés során vízzel teli sütőtálcát kell helyezni az állvány alsó részére.

Turbósütés légkeveréssel: Sütemények és húсок elkészítéséhez. A hőfokot állítsa az "Alsó-felső sütés" programnál alacsonyabbra, mivel a hőt a légáramlás közvetlenül szállítja.

Grill légkeveréssel: Húsételek, pl. steak, kolbász és hal grillezéséhez. Grillezés során vízzel teli sütőtálcát kell helyezni az állvány alsó részére.

Multi Functional Cooking (3D): Sütemények és húсок elkészítéséhez. Az alsó és a felső fűtőelemek aktiválódnak, valamint légkeverés gondoskodik a hő gyors áramoltatásáról. Az egy sütőtálcás, erős hőt igénylő sütésekhez.

SÜTÉSI JAVASLATOK

Az alábbi táblázatban azokra az ételtípusokra vonatkozó információkat találja, amelyek sütési értékeit laboratóriumunkban végzett teszttel megállapítottuk. A sütési idő a hálózat feszültségétől, az elkészítendő alapanyag minőségétől, mennyiségétől és hőmérsékletétől függően eltérhet. Előfordulhat, hogy az ezen értékek alapján elkészített ételek nem felelnek majd meg az Ön ízlésének. A különböző értékek beállításával különböző ízeket és eredményeket lehet elérni, így tesztekkel tudja megállapítani, hogy melyik felel meg az Ön ízlésének.



FIGYELMEZTETÉS!

A sütőt 7-10 perccel elő kell melegíteni, mielőtt behelyezi az ételt.

Sütési táblázat

Típus: BO300SB, BO300SX, BO350SX, BO600SB, BO600SX, BO700SX, BO800SX, BO850SX

Étel	Sütési funkció	Sütési hőmérséklet (°C)	Állvány fokozat	Sütési idő (perc)
Torta	Statikus / Statikus+légkeverés	170-180	2-3	35-45
Kisebb torta	Statikus / Turbó+légkeverés	170-180	2	25-30
Pite	Statikus / Statikus+légkeverés	180-200	2	35-45
Aprósütemény	Statikus	180-190	2	20-25
Keksz	Statikus	170-180	2	20-25
Almás pite	Statikus / Turbó+légkeverés	180-190	1	50-70
Piskóta	Statikus	200/150 *	2	20-25
Pizza	Statikus+légkeverés	180-200	3	20-30
Lasagne	Statikus	180-200	2-3	25-40
Habcsók	Statikus	100	2	50
Grillezett csirke **	Grill+légkeverés	200-220	3	25-35
Grillezett hal **	Grill+légkeverés	200-220	3	25-35
Borjú steak **	Grill+légkeverés	Max	4	15-20
Grillezett húsgolyó **	Grill+légkeverés	Max	4	20-25

* Ne melegítse elő a sütőt. A főzési idő első fele 200 °C-on, míg a másik fele 150 °C-on ajánlott.

** Az ételt a sütési idő felénél meg kell fordítani.

Típus: BO900SX

Étel	Sütési funkció	Sütési hőmérséklet (°C)	Állvány fokozat	Sütési idő (perc)
Torta	Statikus / Statikus+légkeverés	170-180	2-3	30-35
Kisebb torta	Statikus / Turbó+légkeverés	170-180	2-3	25-30
Pite	Statikus / Statikus+légkeverés	180-200	2-3	30-35
Aprósütemény	Statikus	180-190	2	25-30
Keksz	Statikus / Turbó+légkeverés	170-180	2-3	20-30
Almás pite	Statikus / Turbó+légkeverés	180-190	2-3	40-50
Piskóta	Statikus / Turbó+légkeverés	200/150 *	2-3	25-30
Pizza	Statikus / Turbó+alsó	180-200	3	20-30
Lasagne	Statikus	180-200	2-3	20-25
Habcsók	Statikus / Alsó- felső+légkeverés	100	2-3	60-70
Grillezett csirke **	Grill / Alsó-felső+légkeverés	200-220	2-3	25-30
Grillezett hal **	Grill	190-200-220	3-4	20-25
Borjú steak **	Grill	230	5	25-30
Grillezett húsgolyó **	Grill	230	5	20-35

* Ne melegítse elő a süttőt. A főzési idő első fele 200 °C-on, míg a másik fele 150 °C-on ajánlott.

** Az ételt a sütési idő felénél meg kell fordítani.

A pizzakő használata*

Ha pizzakővel süt, helyezze a pizzakövet a rácsra, és melegítse elő a süttőt pizza üzemmódban (turbó + alsó sütés) 30 percig 230 °C-on. Miután az előmelegítés befejeződött, a pizzakő eltávolítása nélkül tegye rá a pizzát a pizzalapát segítségével (ne tegyen rá fagyasztott pizzát), és süsse 180 °C-on 20-25 percig. A kész pizzát vegye ki a pizzalapáttal.

FIGYELMEZTETÉS!

- Ne rakja előmelegített sütőbe a pizzakövet.
- A sütés végeztével a pizzakövet hagyja kihűlni a sütőben. Semmiképp ne helyezze hideg felületre, mert a pizzakő eltörhet vagy megrepedhet.
- Ne vegye ki nedvességnek a pizzakövet.







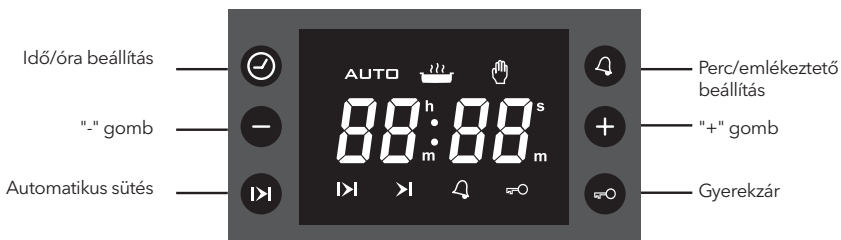





6-ÉRINTŐKIJELEZŐ

MEGJEGYZÉS

Előfordulhat, hogy egyes funkciók nem érhetők el a Ön készülékén.







Kijelzőn megjelenő szimbólumok

	Automatikus sütési állapot kijelzés <ul style="list-style-type: none"> • Be: Teljes vagy fél automata sütés aktív. • Villog: Az automatikus sütés befejeződött vagy bekapcsolt állapotban van. • Ki: Az automatikus sütés nem aktív.
	A sütő állapotának jelzése <ul style="list-style-type: none"> • Világít: az időzítő be van kapcsolva / sütési program aktív. • Nem világít: nincs időzítés és nincs sütés sem.
	Kézi vezérlésű, manuális sütési állapot kijelzése <ul style="list-style-type: none"> • Be: Manuális sütés bekapcsolva. • Ki: Automatikus sütés (Automatikus sütési állapot kijelzés aktív)
	Félautomata sütési mód kijelzése <ul style="list-style-type: none"> • Villog: Sütési idő beállítása a  és a  gombokkal.
	Teljesen automatikus sütési mód kijelzése <ul style="list-style-type: none"> • Villog: A sütés végének beállítása a  és a  gombokkal.
	Időzítő kijelzése <ul style="list-style-type: none"> • Világít: Az időzítő aktív • Villogás közben: Állítsa be a kívánt időtartamot a  és  gombokkal. • Nem világít: az időzítő nem aktív.
	Gyerekszár <ul style="list-style-type: none"> • Be: Gyerekszár aktív. • Ki: Gyerekszár kikapcsolva.





Bekapcsolás

Bekapcsoláskor, amikor a sütő inaktív, akkor az idő és az AUTO jelzés villog. A villogó idő azt jelzi, hogy be kell állítani azt. Ehhez nyomja meg a  gombot és állítsa be az időt az alábbiak szerint.

Idő beállítása

Az időt csak akkor lehet módosítani, ha a sütő inaktív. Nyomja meg a  gombot, majd a kettőspont jel villogni kezd. A  és  gombokkal állítsa be az időt. 5 mp inaktivitás után a beállítás törlődik, a  gomb újból megnyomásával kilép a beállításból.

Emlékeztető beállítása

Ebben a módban perc pontossággal tud időzítőt beállítani. Ha a megadott idő letelik, akkor a készülék hangjelzést ad. Nyomja meg a  gombot a beállításhoz, a  szimbólum villogni kezd. Használja a  vagy  gombokat az idő beállításához. A leghosszabb időtartam 23:59 lehet. 5 mp inaktivitás után a beállítás törlődik, a  gomb megnyomásával elkezd visszaszámolni.

Emlékeztető törlése

Az összes emlékeztető és időzítő kikapcsolható idő előtt a gomb 3 mp-ig tartó lenyomásával. A szimbólum a kijelzőn eltűnik.

Hangjelzés kikapcsolása

Az időzítés végén a készülék hangjelzést ad, miközben a szimbólum villog a kijelzőn. Ezt a hangot bármely gomb megnyomásával kikapcsolhatja. Ha semmilyen gombot nem nyom meg, akkor a hangjelzés 7 percen keresztül, a szimbólum pedig folyamatosan jelez.

Félautomata sütés

Ez a sütési program egy előre megadott időtartamig süti az ételt.

Miután kiválasztotta a megfelelő funkciót és hőmérsékletet:

1. Nyomja meg a gombot, a szimbólum villogni kezd.
2. A és gombokkal állítsa be a kívánt sütési időt. Az **AUTO** szimbólum jelenik meg a kijelzőn, miközben a eltűnik.
3. 5 mp után, vagy a gomb kétszeri megnyomásával beállított az időzített sütés elkezdődik. A szimbólum eltűnik és a kijelzőn a pontos idő jelenik meg.

Automata sütés

Ez a program lehetővé teszi, hogy az étel egy előre meghatározott időpontra készüljön el.

1. Végezze el a fenti 1. és 2. pontokat.

2. Nyomja meg a gombot újból, majd a szimbólum villogni kezd.
3. A és gombok segítségével adja meg a sütés végének időpontját. A szimbólum eltűnik, helyette az **AUTO** jelenik meg. Ez jelzi azt, hogy a program be van állítva, de a sütés még nem kezdődött el.
4. 5 mp után, vagy a gomb ismételt megnyomásával a program elindul. A szimbólum eltűnik a kijelzőről és a pontos időt fogja mutatni.

Kézi mód

Bármely előre beállított automata mód kikapcsolható a gomb 3 mp-ig történő megnyomásával. Az **AUTO** szimbólum eltűnik és helyette a fog a kijelző látszani. Ebben a módban addig süt a készülék, amíg ki nem kapcsolja azt.

A sütés végeztével

Az automatikus sütés végén az **AUTO** szimbólum egy hangjelzés kíséretében villogni fog a kijelzőn. A jelzést bármely gomb megnyomásával kikapcsolhatja, ám a villogás csak a megnyomásával marad abba. A hangjelzés egyéb beavatkozás hiányában 7 percig fog jelezni.

Áramszünet esetén

Bármilyen áramellátási probléma esetén a készülék törli az előre beállított sütéseket biztonsági okokból. A bekapcsolás után az **AUTO** szimbólum villogni fog és a pontos időt be kell állítani.

MEGJEGYZÉS

A villogó **AUTO** szimbólum azt jelzi, hogy a sütő inaktív és a további műveleteket manuálisan kell megadni.

Gyermekzár

Ez a funkció megakadályozza az illetéktelen kezek általi időzítésátállítást. Ha a zár aktív, akkor a gombon kívül semelyik másik nem működik. Az aktiváláshoz tartsa nyomva a gombot mindaddig, amíg a szimbólum meg nem jelenik a kijelzőn, ez kb. 3mp. Kikapcsoláshoz tegye ugyanezt, amíg a szimbólum eltűnik a kijelzőről.

MEGJEGYZÉS

A hangjelzés kikapcsolása gyerekzár esetén is lehetséges.

Programozható beállítások

Hangjelzés:

A gomb 3 mp-ig tartó megnyomásával  a beállított hangjelzést fogja hallani. A gomb felengedése, majd újból megnyomásával 3 különböző hangjelzés közül tud választani. Az utoljára hallgatott jelzés lesz beállítva.

MEGJEGYZÉS

A programozható beállítások áramszünet esetén is megmaradnak.

3-ÉRINTŐ KIJELZŐ

MEGJEGYZÉS

Csak bizonyos modelleken.



Kijelző szimbólumok

	<p>Státusz jelző ikon</p> <ul style="list-style-type: none"> • Világít: Sütés, vagy készen állás sütésre. • Nem világít: Nincs sütés.
	<p>Időzítésjelző</p> <ul style="list-style-type: none"> • Világít: aktív időzítés. • Villog: Állítsa be a kívánt időzítést a + és - gombokkal. • Nem világít: nincs aktív időzítés.
	<p>Gyermekzár visszajelzés</p> <ul style="list-style-type: none"> • Világít: gyermekzár be van kapcsolva. • Nem világít: gyermekzár nincs bekapcsolva.
	<p>Automatikus sütés jelzése</p> <ul style="list-style-type: none"> • Világít: az automata, vagy a félaautomata sütés be van kapcsolva. • Villogás: a folyamat befejeződött, vagy épp még tart. • Nem világít: ez a funkció nem aktív.

A digitális programozható modul lehetővé teszi, hogy az ételek egy előre meghatározott időpontra készüljenek el. Ehhez mindössze annyit kell beállítania, hogy mennyi ideig készüljön az étel és mikorra legyen az készen. A sütésektől függetlenül is beállíthat időzítést. A beállított idő elállítható a hálózati frekvencia eltérések miatt. Ez nem hibajelenség, állítsa be újból a pontos időt.

Bekapcsolás

Bekapcsoláskor a sütő inaktív, az idő és az **A** szimbólum villogni kezd. A kijelzett idő nem pontos, ezért azt be kell állítani. Ehhez nyomja meg a **⏸** gombot és az alábbiak szerint állítsa be a pontos időt.

Idő beállítása

Ez akkor lehetséges, ha éppen nem használja a sütőt. Nyomja meg a **+** és **-** gombokat egyszerre 3 mp-en keresztül, majd a pont villogni kezd a kijelzőn. A **+** és **-** gombokkal állítsa be az időt 24 órás formátumban. 6 mp inaktivitás után a beállítás törlődik, a **⏸** gomb megnyomásával pedig jóváhagyja azt.

 **MEGJEGYZÉS** Az időbeállítás 7 mp után aktiválódik.

Emlékeztető beállítása

Ezzel a móddal perc pontossággal tud emlékeztetőt beállítani. Ha lejárt a megadott idő, akkor a készülék csipogással jelzi ezt.







Nyomja meg a **⏸** gombot egyszer a beállításához, majd a **⌚** szimbólum villogni kezd a kijelzőn. A **+** és **-** gombokkal állítsa be a kívánt időtartamot. A beállítható maximum 10 óra. A beállítás 6 mp inaktivitás után törlődik, a **⏸** gomb megnyomásával pedig elindul.

A hangjelzés kikapcsolása

Az időzítés végén a készülék hangjelzést ad, miközben a **⏸** szimbólum villog a kijelzőn. Ezt a hangot bármely gomb megnyomásával kikapcsolhatja. Ha semmilyen gombot nem nyom meg, akkor a hangjelzés 5 percen keresztül, a villogó szimbólum pedig kikapcsolásig jelezni fog.









Félautomata sütés

Ez a sütési program egy előre megadott időtartamig süti az ételt. Miután kiválasztotta a megfelelő funkciót és hőmérsékletet:



1. Nyomja meg a  gombot kétszer, az  villogni kezd a kijelzőn. A  és a hátralévő idő felváltva fog villogni.
2. A  és  gombokkal adja meg a kívánt időtartamot.
3. 6 mp után, vagy a  gomb kétszeri megnyomásával a beállítás kész. A  szimbólum világít a kijelzőn, ami a pontos időt is mutatni fogja.

Automata sütés

Ez a program lehetővé teszi, hogy az étel egy előre meghatározott időpontra készüljön el.

1. Végezze el a fenti 1. és 2. pontokat. Az  szimbólum villogni fog.
2. Nyomja meg újból a  gombot egyszer, a  szimbólum és a sütési idő felváltva fog villogni.
3. A  és  gombokkal állítsa be a sütési idő végét. A  szimbólum eltűnik és az  fog villogni a kijelzőn. Ez jelzi, hogy az időzítést beállította, de a sütés még nem kezdődött el.
4. 6 mp után, vagy a  gomb megnyomásával elindítja a programot és a kijelző a pontos időt fogja mutatni

A sütés végén

Ha a sütés befejeződött, akkor a  szimbólum villogni kezd a kijelzőn és közben a készülék hangjelzést ad, melyet bármely gomb megnyomásával kikapcsolhat, de a villogást csak a  gombbal lehet leállítani. A hangjelzés beavatkozás hiányában 7 percig fog jelezni.



Áramszünet esetén

Bármilyen áramellátási probléma esetén a készülék törli az előre beállított sütéseket biztonsági okokból. A bekapcsolás után az  szimbólum villogni fog és a pontos időt be kell állítani.

MEGJEGYZÉS





A villogó  szimbólum azt jelzi, hogy a sütő inaktív és a további műveleteket manuálisan kell megadni.

Gyermekzár

Ez a funkció megakadályozza az illetéktelen kezek általi időzítésátállítást. Ez a funkció automatikusan bekapcsol 30 mp után, majd a  szimbólum világít. Kikapcsoláshoz nyomja meg a  gombot 3 mp-ig. 

Programozható beállítások

Hangjelzés:

A  nyomva tartásával 3 mp után hallani fogja a az épp aktív hangjelzést.  és  gombokkal 3 hangtónus közül választhat. Az utoljára hallott hang lesz a kiválasztott, majd 6 mp után, vagy  gomb megnyomásával jóvá is hagyja a beállítást.

Fényerő beállítása:

Tartsa nyomva a **+** gombot 3 mp-ig és az aktuális beállítást fogja látni. A **+** és **-** gombok segítségével 8 különböző fényerőt tud beállítani. Az utoljára látott érték marad beállítva. 6 mp elteltével, vagy a **⏻** gomb megnyomásával a beállítás befejeződik.

MEGJEGYZÉS

- A legnagyobb fényerő az alap beállítás.
- A programozható beállítások egy esetleges áramszünet esetén is megmaradnak.

KARBANTARTÁS ÉS TISZTÍTÁS

1. Áramtalanítsa a készüléket.
2. A belső alkatrészeket, a panelt, a sütőtálcákat és a termék egyéb részeit ne tisztítsa kemény eszközökkel, például erős sörtéjű kefével, drótkefével vagy késsel. Ne használjon súrolószert, karcoló hatású anyagokat vagy tisztítószert.
3. Törölje át a termék belső részeit szappanos ruhával, majd öblítse le, és törölje szárazra egy puha ruhával.
4. Az üveg felületeket tisztítsa speciális üvegtisztító szerrel.
5. A terméket ne tisztítsa gőztisztító berendezéssel.
6. A termék tisztításához soha ne használjon éghető anyagokat, például savat, hígítót vagy gázt.
7. A termék egyik alkatrészét se tisztítsa mosogatógépben.
8. A szennyeződések és a foltok eltávolítására használjon kálium-sztearátot (lágyszappant).

Gőztisztítás *

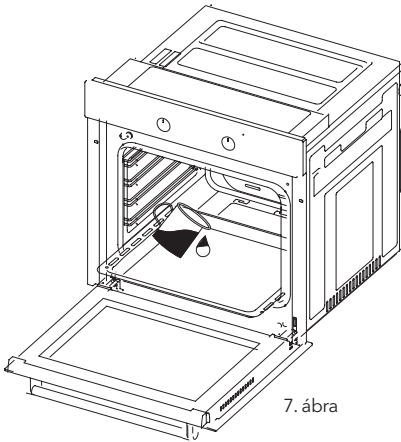

7. ábra

Lehetővé teszi a sütőben generált gőz által felpuhított szennyeződések eltávolítását.

1. Távolítsa el minden tartozékot a sütőből.
2. Öntsön fél liter vizet egy sütőtálcába, és helyezze a tálcát a sütő aljára.
3. Állítsa a kapcsolót gőztisztítás üzemmódra.
4. Állítsa a hőfokszabályzót 70 °C-ra, és működtesse a sütőt kb. 30 percre.
5. A sütő 30 percig történő működtetése után nyissa ki a sütő ajtaját, és törölje le a belső felületeket egy nedves ruhával.
6. Használjon mosogatószert, meleg vizet és puha ruhát a macacs szennyeződések eltávolításához, majd törölje át a megtisztított felületet egy száraz ruhával.

A sütő ajtajának tisztítása és felszerelése

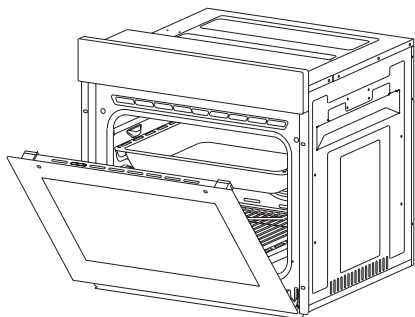

8. ábra

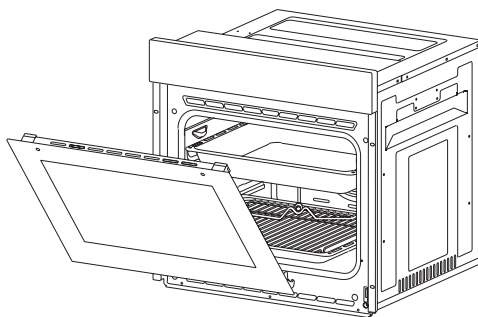

9. ábra

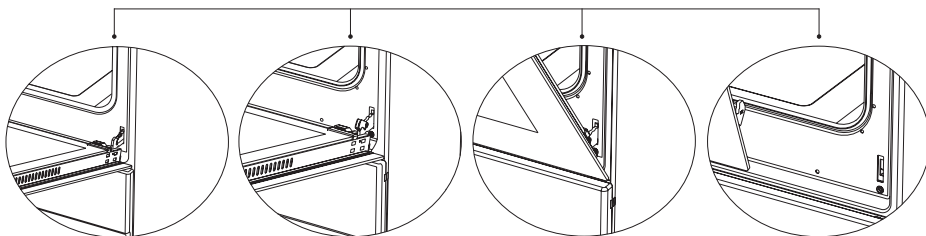

8.1 ábra

Nyissa ki teljesen az ajtót, ehhez húzza maga felé a sütő ajtaját. Majd oldja fel a zárolást, ehhez húzza felfelé a pántönggizőt egy csavarhúzó segítségével, lásd: 8.1. ábra.

8.2 ábra

Állítsa a pántönggizőt a legnagyobb szögbe, lásd: 8.2. ábra. Állítsa a sütőt és a sütőajtót összekötő két pántot azonos pozícióba

9.1. ábra

Ezután zárja be a sütő ajtaját úgy, hogy érintkezzen a pántönggizővel lásd: 9.1. ábra.

9.2. ábra

A sütő ajtajának könnyebb eltávolításához fogja meg az ajtót két kézzel, amikor már majdnem zárt pozícióban van, és húzza felfelé a 9.2 ábrán látható módon.

Az ajtó visszahelyezéséhez fordított sorrendben kövesse a fentieket.

A sütőajtó üvegének tisztítása

Emelje ki úgy, hogy megnyomja a bal és jobb oldali műanyag reteszeket a 10. ábrán látható módon, majd húzza maga felé a profilt a 11. ábrán látottak szerint. Az üveg a profil eltávolítása után oldódik ki (lásd: 12. ábra). A kioldott ablaküveg eltávolításához húzza azt óvatosan maga felé. A külső üveg a sütő ajtóprofiljába van rögzítve. Az üveg az eltávolítást követően könnyen tisztítható. Az üveg visszahelyezéséhez kövesse az eltávolítás lépéseit fordított sorrendben a tisztítás és a karbantartás befejezése után. Győződjön meg arról, hogy a profil megfelelően a helyére került.

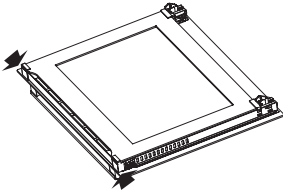

10. ábra

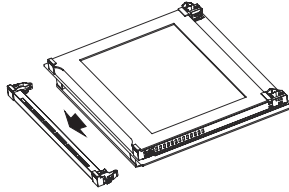

11. ábra

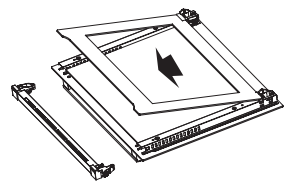

12. ábra

Katalitikus panel *

A sütő drót állványa mögött, a sütő belsejének bal és jobb oldalán található. A katalitikus panel eltávolítja az erős szagokat, és biztosítja a készülék optimális teljesítményét. Idővel az olaj- és ételszagok behatolnak a sütő zománczott falaiba és a fűtőelemekbe. A katalitikus panel elnyel minden étel- és olajszagot, és sütés közben elégei őket a sütő tisztítása érdekében.

A katalitikus panel eltávolítása

A katalitikus panel eltávolításához először távolítsa el a drót állványt. A drót állvány eltávolítása után a katalitikus panel kioldódik. A katalitikus panelt ajánlott 2-3 évente lecserélni.

Állvány fokok

Fontos, hogy a drót állványt megfelelően helyezze a sütőbe. A drót állvány nem érhet a sütő hátsó falához. Az állvány fokok a következő ábrán láthatók. Az állvány alsó és felső fokára mély vagy hagyományos sütőtálcákat helyezzen.

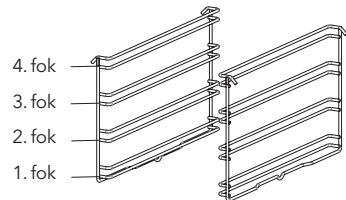

Az állvány fokok felhelyezése és eltávolítása

Az állványfokok eltávolításához nyomja meg az ábrán nyilakkal jelzett füleket, majd távolítsa el először az alsó, majd a felső részt a helyéről. Az állvány fokok felhelyezéséhez kövesse fordított sorrendben az eltávolítás lépéseit.

Izzó csere



Az áramütés elkerülése érdekében az izzó cseréje előtt áramtalanítsa a készüléket.

Győződjön meg róla, hogy az izzó kihűlt állapotban van. Távolítsa el az üveg védőburkolatát a bal oldali ábra szerint. Ha nehezen fordítható, akkor használjon védőkesztyűt.

Ezután csavarja ki az izzót, és cserélje ki egy új, ugyanolyan típusú izzóra.

Az izzó cseréjének befejezéséhez helyezze vissza a védőburkolatot és csatlakoztassa a készülék tápkábelét az elektromos aljzatba.

Most már használhatja a sütőt.

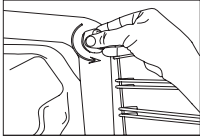
G9 típusú izzó

220-240 V, AC
15-25 W

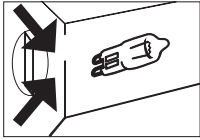

13. ábra

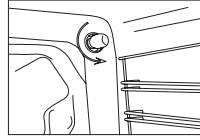
E14 típusú izzó

220-240 V, AC
15 W

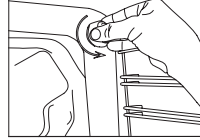

14. ábra

HIBAELHÁRÍTÁS

Mielőtt felvenné a kapcsolatot a szakszervizzel, ellenőrizze az alábbi pontokat a probléma megoldása érdekében.

Ellenőrző pontok

Ha problémát tapasztal a sütővel kapcsolatban, ellenőrizze az alábbi táblázatot:

Probléma	Lehetséges ok	Megoldás
A sütő nem működik.	Tápellátás nem áll rendelkezésre.	Ellenőrizze a tápkábelt.
A sütő használat közben leáll.	A fali csatlakozó kicsúszott az aljzatból.	Dugja vissza a csatlakozót az aljzatba.
A sütő használat közben kikapcsol.	Túl hosszú folyamatos működtetés.	Hagyja kihűlni a sütőt.
	Nem működik a hűtőventilátor.	Ellenőrizze a ventilátor hangját. Ha nem hallja hívjon szakembert a hiba elhárításához.
	A sütőt nem megfelelő szellőzésű helyre szerelték fel.	Ügyeljen a használati utasításban megadott távolságok betartására.
	A fali aljzatban több, mint egy csatlakozó található.	Aljzatonként csak egy készüléket csatlakoztasson.
A sütő külső felülete működés közben nagyon felforrósodik.	A sütőt nem megfelelő szellőzésű helyre szerelték fel.	Ügyeljen a használati utasításban megadott távolságok betartására.
Nem nyílik ki megfelelően a sütő ajtaja.	Az ajtó és a sütő belseje közé ételmaradványok szorultak.	Tisztítsa meg alaposan a sütőt, és próbálja meg ismét kinyitni az ajtót.
A belső világítás tompa, vagy nem működik.	Idegen tárgy takarja a lámpát sütés közben.	Tisztítsa meg a sütő belső felületét, és ellenőrizze újra.
	Lehetséges, hogy az izzó kiégett.	Cserélje ki az izzót.
Áramütés a sütő megérintésekor.	Nem megfelelő földelés.	Biztosítsa a földelt tápellátást.
	Földeletlen aljzat használata.	

Probléma	Lehetséges ok	Megoldás
Csöpögő víz.	A készülék ételtől függően bizonyos körülmények között víz vagy gőz keletkezhet. A készülék nem hibásodott meg.	Hagyja kihűlni a sütőt, és törölje szárazra a sütőt.
Gőz távozik a sütőajtónál lévő részből.		
Víz marad a sütőben.		
A sütés befejezése után tovább működik a hűtőventilátor.	A sütés befejeztével a hűtőventilátor egy bizonyos ideig tovább működik.	A készülék nem hibásodott meg, aggudalomra semmi ok.
A sütő nem melegszik.	Nyitva van a sütőajtó.	Csukja be az ajtó és indítsa el újra a sütést.
	A sütő szabályozói nincsenek megfelelően beállítva.	Olvassa el a sütő működéséről szóló részt, és állítsa alaphelyzetbe a sütőt.
	A biztosíték leoldott.	Cserélje ki a biztosítéket.
Működés közben füst távozik a sütőből.	A sütő üzembehelyezését követő első használat során.	Füst távozik a fűtőelemekről. Ez nem meghibásodás. 2-3 használat után megszűnik a füst.
	A fűtőelemen ételmaradvány található.	Hagyja kihűlni a sütőt, majd tisztítsa meg.
A sütő működésekor égett szag vagy égett műanyag szag lép fel.	A sütőben műanyag vagy más, nem hőálló eszközöket használtak.	Magas hőmérsékleten használjon megfelelő üvegtalakat.
A sütő nem süt megfelelően. Oven does not cook well.	Gyakran kinyitják a sütő ajtaját a sütés folyamán.	Ne nyissa ki gyakran a sütő ajtaját, ha az ételt, amelyet készít, nem kell megfordítani. Ha gyakran kinyitja az ajtót, akkor a belső hőmérséklet csökken, és ez befolyásolja a sütés eredményét.

KEZELÉSRE VONATKOZÓ SZABÁLYOK

1. A készüléket ne szállítsa vagy mozgassa az ajtónál és/vagy a fogantyúnál fogva.
2. A készüléket eredeti csomagolásában szállítsa.
3. Fordítson maximális figyelmet a készülék be-/kirakodása és mozgatása során.
4. Kezelés és szállítás során ügyeljen arra, hogy a csomagolás megfelelően le legyen zárva.
5. A készüléket védje a külső hatásoktól (pl. párától, víztől stb.), amelyek károsíthatják a csomagolást.
6. Ügyeljen arra, hogy a kezelés és szállítás során, pl. egyenetlen út, ütközés, leesés stb. következményeként, ne károsodjon a készülék, és hogy a művelet során ne törjön vagy deformálódjon el.

Energiatakarékossági javaslatok

A következő pontok elősegítik a termék gazdaságos használatát.

1. Használjon sötét színű és zománcozott edényeket, amelyek jobban vezetik a hőt a sütőben.
2. Ha az étel elkészítéséhez a recept vagy a használati utasítás a sütés előmelegítését írja elő, akkor melegítse elő a sütőt.
3. Ne nyissa ki gyakran a sütő ajtaját sütés közben.
4. Lehetőleg ne készítsen egyszerre több ételt a sütőben. Egyszerre történő sütéshez helyezzen két edényt a drót állványra.
5. Az ételeket egymás után készítse el. A sütő így nem veszít akkora hőt.
6. Kapcsolja ki a sütőt a sütési idő lejártá előtt pár perccel. Ilyen esetekben ne nyissa ki a sütő ajtaját.
7. A fagyasztott ételeket sütés előtt olvassza ki.

KÖRNYEZETBARÁT MEGSEMISÍTÉS



Ez a készülék az EU 2012/19/EU on Waste Electrical and Electronic Equipment (WEEE) irányelvének a hatálya alá tartozó termék. Ez a szimbólum a készüléken vagy a csomagolásán azt jelzi, hogy a terméket ne kezelje háztartási hulladékként. Kérjük, hogy az elektromos és elektronikai hulladék gyűjtésére kijelölt gyűjtőhelyen adja le. A feleslegessé vált termékének helyes kezelésével segít megelőzni a környezet és az emberi egészség károsodását, mely bekövetkezhetne, ha nem követi a hulladék kezelés helyes módját. Az anyagok, újrahasznosítása segít a természeti erőforrások megőrzésében. A termék újrahasznosítása érdekében további információért forduljon a lakhelyén az illetékesekhez, a helyi hulladékgyűjtő szolgáltatóhoz vagy ahhoz az üzemhez, ahol a terméket megvásárolta.

CSOMAGOLÁSRA VONATKOZÓ INFORMÁCIÓK

A termék csomagolóanyagai újrahasznosítható anyagokból készültek, a Nemzeti Környezetvédelmi Rendeleteknek megfelelően. A csomagolóanyagokat ne dobja a háztartási és egyéb hulladékok közé. Vigye őket a kijelölt gyűjtőhelyekre.

Драг клиенту,

Ви благодарам што го избравте овој производ.

Ве советуваме детално да ги прочитате овие упатства за работа пред да ја користите рерната и да ја задржите трајно така што карактеристиките на вградената рерна што сте ја купиле ќе останат исти како и првиот ден, долг временски период.

ЗАБЕЛЕШКА

Ова Упатство за користење е подготвен за повеќе модели. Вашиот апарат не може да има некои функции наведени во прирачникот. Сликите на производот се шематични. Производите означени со (*) се по избор.

Согласно правилникот на ВЕЕЕ.

ВАЖНИ ПРЕДУПРЕДУВАЊА

- Инсталацијата и поправката секогаш треба да се вршат со овластен сервис. Производителот не смее да биде одговорен за поправките што ги извршуваат неовластените лица.
- Ве молам прочитайте ги упатствата внимателно. Само на овој начин можете да го користите безбедно и на правилен начин.
- Рерната треба да се користи според инструкциите за работа.
- Држете ги децата под 8-годишна возраст и миленичињата далеку кога работат.
- Достапните делови може да бидат топли за време на употреба. Малите деца мора да бидат оддалечени.**
- ПРЕДУПРЕДУВАЊЕ: Опасност од пожар: не складирајте предмети на површините за готвење.**
- ПРЕДУПРЕДУВАЊЕ: За време на користењето на апаратот станува жешко. Треба да се внимава да се избегне допирање на грејните елементи во рерната.**
- Условите за поставување на овој уред се специфицирани на етикетата. (Или на табличката со податоци)
- Достапните делови може да бидат топли кога се користи скарата. Малите деца треба да се чуваат настрана.
- ПРЕДУПРЕДУВАЊЕ: Овој апарат е наменет за готвење. Не треба да се користи за други цели како греење на соба.**
- За да го исчистите апаратот, не користете чистачи за пареа.
- Осигурајте се дека вратата на рерната е целосно затворена откако ќе ја ставите храната внатре во рерната.
- Никогаш не се обидувај да го гасиш огнот со вода. Само исклучете го колото на уредот и потоа покријте го пламенот со капак или кебе за оган.
- ПРЕДУПРЕДУВАЊЕ: Децата на возраст помалку од 8 години се држат подалеку доколку постојано не се надгледува.**
- Допирањето на грејните елементи треба да се избегне.
- Внимателно: Процесот на готвење ќе биде надгледуван. Процесот на готвење секогаш ќе биде надгледуван.**
- Овој апарат може да се користи од деца на возраст од 8 години и погоре и лица со намалени физички, сензорни или ментални способности или недостаток на искуство и знаење ако им бил даден надзор или инструкции во врска со употребата на апаратот на безбеден начин и да ги разбере опасностите вклучени. Децата нема да си играат со апаратот. Чистењето и одржувањето на корисникот нема да бидат направени од деца без надзор.
- Овој уред е дизајниран само за употреба на домаќинствата.
- Децата не смеат да си играат со апаратот. Чистењето или корисничката одржување на апаратот не се врши од страна на деца, освен ако не се постари од 8 години и надгледувани од возрасни.
- Држете го апаратот и неговиот напојувач подалеку од деца помалку од 8 години.
- Ставете завеси, тули, хартија или било кој запалив (запалив) материјал подалеку од уредот пред да почнете да го користите уредот. Не ставајте запаливи или запаливи материјали на или во уредот.
- Одржувајте ги каналите за вентилација отворени.
- Апаратот не е погоден за употреба со надворешен тајмер или посебен систем за далечинско управување.
- Не ставајте затворени конзерви и стаклени тегли. Притисокот може да доведе експлозија на тегли.
- Рачка за рерна - Не качувај пешкири итн. На рачката за рерна.
- Не ставајте ги тавите за рерна, плочите или алуминиумските фолии директно на основата на рерната. Акумулираната топлина може да ја оштети основата на рерната.
- Додека ставате храна на или ја отстранувате храната од рерната итн., секогаш користете топлински отпорни ракавици за рерна.
- Не го користете производот во состојби како медикаменти и/или под влијание на алкохол кој може да влијае на вашата способност за судење.
- Внимавај кога користеш алкохол во храната. Алкохолот ќе испари на високи температури и може да се запали за да предизвика пожар ако дојде во контакт со топли површини.
- По секоја употреба проверете дали единицата е исклучена.

31. Ако апаратот е неисправен или има видлива штета, не управувајте со апаратот.
32. Не допирај го приклучоците со влажни раце. Не го повлекувајте жицата за да го исклучите, секогаш држете го приклучоците.
33. Не користете го апаратот со извадено стакло од предната врата или скришено.
34. Ставете ја хартијата за печење заедно со храната во претходно загреана рерна со ставање во определен сад или на додаток за рерна. (тава, решетка итн.)
35. Не ставајте предмети до кои децата можат да стигнат на апаратот.
36. Важно е правилно да се стави решетката и тавата на жицата и/или правилно да се постави тавата на стелажот. Ставете ја скарата или тавата помеѓу две шини и осигурајте се дека е избалансирана пред да ја ставите храната на неа.
37. Против ризикот од допирање на елементите на грејачот на рерна, отстранете го вишокот на делови од хартијата за печење кои висат надвор од додаток или контејнер.
38. Никогаш не го користете на повисоки температури на рерната од максималната температура на употреба наведена на вашата хартија за печење. Не ставајте хартија за печење на основата на рерната. Против ризикот од допирање на елементите на грејачот на рерна, отстранете ги вишокот делови од хартијата за печење која виси од приборот или контејнерот.
39. Кога вратата е отворена, не ставајте тежок предмет на вратата и не дозволувајте децата да седат на неа. Може да предизвикаат превртување на рерната или да се оштетат шарките на вратата.
40. Материјалите за пакување се опасни за децата.
- Тргнете ги материјалите за пакување подалеку од дофатот на децата.
41. Не користете абразивни чистачи или остри метални стружани за чистење на стаклото бидејќи гребнатините кои може да се случат на површината на стаклото на вратата може да предизвикаат скршување на стаклото.
42. Корисникот не треба сам да се справи со рерната.
43. За време на употреба, внатрешните и надворешните површини на рерната стануваат топли. Додака ја отворате вратата на рерната, вратете се назад за да ја избегнете топлата пара што излегува од внатрешноста. Постои ризик од горење.
44. Не ставајте тежки предмети кога вратата на рерната е отворена, ризик од пукање.
45. Користењето на рерната може да се прекине за време на секоја градежна работа дома. По завршувањето на работата, повторното поврзување на рерната се врши со овластен сервис.
46. Корисникот не треба да го дислоцира отпорот за време на чистењето. Може да предизвика електричен удар.
47. За да се спречи прегревање, уредот не треба да се инсталира зад декоративна покривка.
48. Исклучете го апаратот пред да ги отстраните заштитните системи. По чистењето, инсталирајте ги заштитниците според инструкциите.
49. Точката на фиксирање на кабелот ќе биде заштитена.
50. Ве молиме не гответе храната директно на тавата / решетката. Ве молиме ставете ја храната во или на соодветни алатки пред да ги ставите во рерна.

Електрична безбедност

1. Приклучете го апаратот во штекер заштитен со фитил кој се совпаѓа со вредностите наведени во табелата за технички спецификации.
2. Стручните лица односно електричари имаат посебна опрема за оваа намена. Нашата компанија нема да биде одговорна за штетите кои ќе се направат поради користење на производот без заземавање согласно локалните регулативи.
3. Прекинувачите на колото на рерната ќе бидат поставени така што крајниот корисник може да ги достигне кога рерната ќе биде инсталирана.
4. Напојувачот (електрична жица со приклучок) не треба да контактира со топли делови на апаратот.
5. Ако е оштетен напојувачот (жицата со приклучок) се заменува со производителот или неговиот сервисен агент или поеднакво квалификуван персонал за да се спречи опасност.
6. Никогаш не го мијте апаратот со прскање или исурање вода на него. Постои ризик од удар од електрична енергија/струен удар.
7. **ПРЕДУПРЕДУВАЊЕ: За да избегнете електричен удар, осигурајте колото на**
- уредот е отворено пред менување на светилката.**
8. **ПРЕДУПРЕДУВАЊЕ: Прекинете ги сите врски за снабдување пред да пристапите до терминалите.**
9. Не користете исечени или оштетени жици или продолжувачки жици освен оригиналниот жици.
10. Осигурајте се дека нема течност или влажност во излезот каде што е инсталиран приклучок на производот.
11. Задна површина на рерната исто така се загрева кога се работи со рерната. Електричните врски не треба да ја допираат задно површината, инаку врските може да бидат оштетени.
12. Не ги затегнувајте поврзувачките кабли со вратата на рерната и не ги преминувајте преку топли површини. Ако папчната врска се топли, ова може да предизвика рерна до краток спој, па дури и оган.
13. Исклучете ја единицата за време на инсталацијата, одржувањето, чистењето и поправката.
14. Ако кабелот за напојување е оштетен, тој мора

да биде заменет од неговиот производител или овластен техничка служба или било кој друг персонал кој е квалификуван да врши работи од овој домен на исто ниво, со цел да се избегне било каква опасна ситуација.

15. Осигурајте се дека приклучокот е вметнат цврсто во видниот штекер за да се избегнат искри.
16. Не користете чистачи за пареа за чистење на апаратот, во спротивно може да се појави електричен удар.

17. За инсталација е потребен омниполарен прекинувач кој може да го исклучи напојувањето. Исклучивооста од снабдувањето со електрична енергија ќе биде обезбеден со прекинувач или интегриран фитил инсталиран на фиксно напојување според градежниот код.
18. Уредот е опремен со кабел од типот "Y" кабел.
19. Фиксните врски се поврзани со напојување што овозможува омниполарно исклучување. За уредите со преку напонска категорија под III, уредот за исклучок е поврзан со фиксно напојување според кодот за жици.

Наменета употреба

1. Овој производ е дизајниран за домашна употреба. Комерцијалната употреба не е дозволена.
2. Овој апарат може да се користи само за готвење. Нема да се користи за други цели како греење на соба.
3. Овој уред не треба да се користи за загревање на плочата под скарата, сушење на облека или пешкири со нивно закачување на рацката или за греење.
4. Производителот не превзема одговорност за било каква штета поради злоупотреба или погрешно управување.
5. Рерна дел од единицата може да се користи за одмрзнување, печење, пржење и скара храна.
6. Оперативниот живот на производот што го купите е 10 години. Ова е периодот за кој резервните делови потребни за работа на овој производ како што е дефинирано е обезбеден од страна на производителот.

Електрична врска

Оваа рерна мора да биде инсталирана и поврзана на нејзиното место правилно според инструкциите на производителот и со овластен сервис.

Апаратот мора да се инсталира во преграда за рерна која обезбедува висока вентилација. Електричните врски на апаратот мора да се извршуваат само преку гнезди кои имаат земјено системско крзноисфрлено во согласност со правилата. Контакттирајте со овластен електричар ако нема контакт кој го успоредува земјениот систем на местото каде што ќе биде поставен апаратот. Претпријатието за производство никако не е одговорно за штетата која произлегува од поврзувањето на

Твојата рерна мора да биде заземјена; Осигурај се дека штекерот за приклучок е заземен. Приклучок мора да се наоѓа на место до кое може да се пристапи по инсталацијата.

Вашата рерна е произведена како 220-240 V 50/60 Hz. Ас напојувањето е во согласност и

бара 16 Аmp фитил. Ако вашата моќна мрежа е различна што овие означени вредности, се однесуваат на електричар или вашата овластен сервис.

Кога треба да го замените електричниот фитил, ве молиме осигурајте се дека електричното поврзување е направено на следниот:

- Фаза (до жив терминал) кафеав кабел
- Син кабел до неутрален терминал
- Жолто-зелен кабел до терминалот на земја (заземјен)

Прекинувачите за исклучување на рерна мора да бидат на достапно место за конечниот корисник додека фурната е на нејзино место.

Кабелот за напојување (приклучок на кабелот) не смее да допира топли делови од апаратот. Ако кабелот за снабдување (приклучок на кабелот) е оштетен, овој кабел мора да биде заменет со увозникот или неговиот сервисен агент или поеднакво компетентен персонал за да се спречи опасност.

ВОВЕД ВО АПАРАТОТ

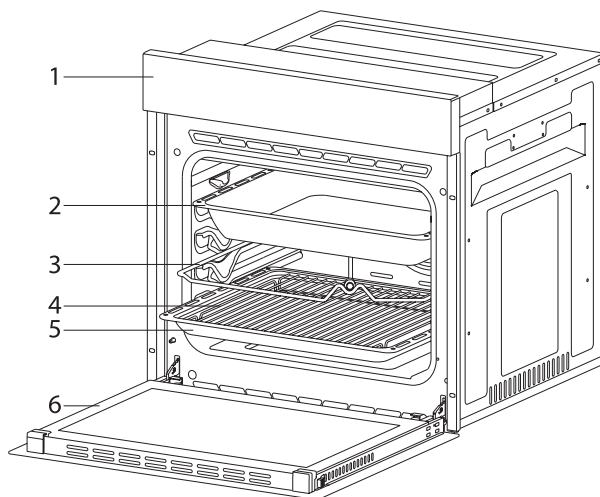

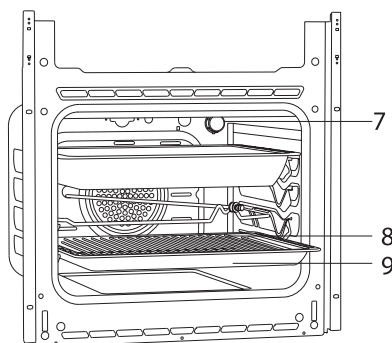

- 1. Контролен панел
- 2. Длабока тава *
- 3. Печено пилешко шишче*
- 4. Во тавче жица скара
- 5. Стандардна тава
- 6. Врата на рерна

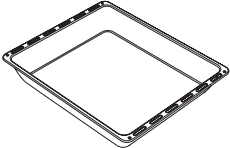
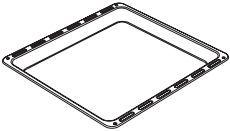
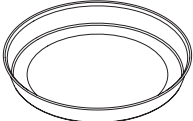
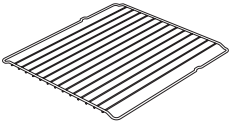

- 7. Светилка
- 8. Во тавче жица скара
- 9. Стандардна тава

Додатоци

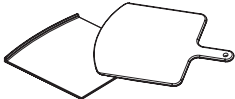
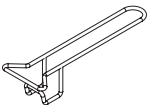
	<p>Длабока тава*</p> <p>Се користи за тесто, големи печења, водена храна. Може да се користи и како сад за собирање на масло ако печете директно на скара со торта, замрзната храна и јадења со месо.</p>
	<p>Тава / Стаклена тава*</p> <p>Се користи за тесто (колаче, бисквит итн.), замрзната храна.</p>
	<p>Кружна тава*</p> <p>Се користи за тесто/ замрзната храна.</p>
	<p>Скара за жици</p> <p>Се користи за печење или ставање на храна за печење, печење и замрзнување во посакуваниот стелаж.</p>
	<p>Телескопска железница*</p> <p>Тавчињата и жиците можат лесно да се отстранат и инсталираат благодарение на тенките шини.</p>
	<p>Во скарата за тава*</p> <p>Храната која треба да се држи додека готвите, како што е стек, се ставаат во тавчешка скара. На тој начин контактот на храната со тава и лепење се спречува.</p>
	<p>Пица камен и пилинг*</p> <p>Тие се користат за печење на печива како пица, леб, палачинка и отстранување на печената храна од рерната.</p>
	<p>Рачка за тава*</p> <p>Се користи за држење на топли тави.</p>

Технички спецификации

Спецификации	60 см Вградена рерна	
Моќност на светилката	15-25 W	
Термостат.	40-240 / Max °C	
Долен грејач	1200 W	
Горен грејач	1000 W / 1200 W	
Турбо грејач	1800 W	
Грејач за скара	Мала скара 1000 W / 1200 W	Голема скара 2000 W / 2400 W
Напон за снабдување	220V-240 V 50/60 Hz.	

Техничките спецификации можат да се сменат без претходна најава за подобрување на квалитетот на производот.

Вредностите обезбедени со апаратот или неговите придружни документи се лабораториски испитани и во согласност со соодветните стандарди. Овие вредности може да се разликуваат во зависност од употребата и амбиентните услови.

Фигурите во овој водич се шематични и можеби не соодејствуваат со сите производи за ваква намена.

ПОСТАВУВАЊЕ НА АПАРАТ

Осигурајте се дека електричната инсталација е погодна за поставување на апаратот. Ако не, повикајте електричар и водоводчија да направат неопходни аранжмани. Фирмата за производство не може да биде одговорна за штетата што треба да се појави при инсталација на неовластените луѓе и гаранцијата за производи станува невалидна.



ПРЕДУПРЕДУВАЊЕ

- Одговорност на клиентот е да ја подготви локацијата на која производот ќе биде поставен и исто така да има снабдување со електрична енергија.
- Правилата за електричните локални стандарди мора да се почитуваат за време на инсталацијата на производот.
- Проверете за било каква штета на производот пред да го инсталирате. Производот нема да се инсталира доколку е оштетен. Оштетените производи претставуваат опасност за вашата безбедност.

Важни предупредувања за инсталација

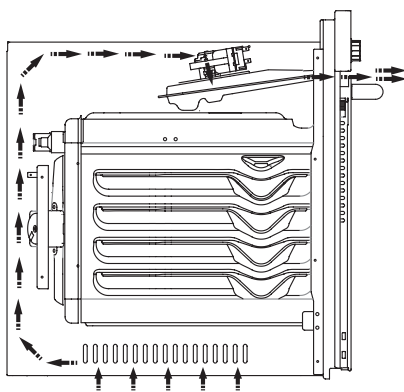

Слика 1

Вентилаторот за ладење ќе извади екстра параа и ќе спречи надворешната површина на уредот да прегрее за време на работа на рерна. Ова е неопходен услов за подобра работа на апаратите и подобро готвење. Вентилаторот за ладење ќе продолжи со работа по завршувањето на готвењето. Вентилаторот автоматски ќе престане по завршувањето на ладењето. Вентилацијата мора да биде оставена зад преградата каде што ќе го ставите уредот за ефикасна и добра работа. Оваа предупредувањ не треба да се игнорира бидејќи вентилацијата е една од неопходните поставки за правилна и ефикасна работа на уредот.

Место за инсталација

Производот е дизајниран да биде монтиран на простор кој што е наменет за него. Сигурно растојание мора да се остави помеѓу производот и кујнските сидови или мебелот. Видете го цртежот обезбеден на следната страница за соодветни растојанија. (вредности во мм).

- Користените површини, синтетички ламинати и лепило мора да бидат отпорни на топлина. (минимум 100 °C)
- Кујнските шкафови мора да бидат на ниво со производ и обезбедена.
- Ако има фиока под рерната, мора да се постави стакло помеѓу рерната и фиоката.



ПРЕДУПРЕДУВАЊЕ

- Не го инсталирајте производот до фрижидери или ладилници. Топлината што ја емитува производот ја зголемува потрошувачката на енергија на уредите за ладење.
- Не користете врата и/или рачка за носење или движење на производот.

Инсталација и монтирање

Местото на употреба за производот мора да се знае пред да започне со инсталацијата.

Производот не смее да се инсталира на места кои се под ефект на силен проток на воздух.

Производот треба да го носат минимум двајца луѓе. Не го влечете производот за да не биде оштетен подот.

Извадете ги сите транспортни материјали внатре и надвор од производот. Извадете ги сите материјали и документи во производот.

Инсталација

Кабината мора да се совпаѓа со димензиите предвидени на слика 2.

Мора да се обезбеди простор во задниот дел на кабината, како што е наведено на фигурата за да може да се постигне неопходната вентилација.

По монтирањето, клиринсот помеѓу долниот и горниот дел на рерната е означени на фигура 5 со "А".

Тоа е за вентилација и не треба да се покрива.

Инсталација на кабината

Кабината мора да се совпаѓа со димензиите предвидени на слика 4.

Пропустот со димензиите означени на фигурата мора да бидат обезбедени во задниот дел на кабината, горните и долните делови за да може да се постигне потребна вентилација.

Услови за инсталација

Димензиите на производот се обезбедени на сликата 3.

Мебелските површини за материјали за монтирање и монтирање кои треба да се користат мора да имаат минимална температурна отпорност од 100 °C.

Кабината за монтирање мора да биде обезбедена и нејзиниот под мора да биде рамен за производот да не се навалува и да биде поставен рамно. Подот на кабината мора да има минимална сила која ќе се справи со товар од 60 килограми.

Поставување и обезбедување на рерната

Ставете ја рерната во кабината со двајца или повеќе луѓе.

Осигурајте се рамката на рерната и предниот раб на мебелот да се совпаѓаат еднообразно.

Снабдувањето не смее да биде под рерната, да се стисне помеѓу рерната и мебелот или да се свитка.

Зацврстете ја рерната во мебелот со користење на завртките обезбедени со производот. Завртките мора да бидат монтирани како што е прикажано на фигура 5 со поминување на нив преку пластиката закачена за рамката на производот. Завртките не смеат да бидат затегнати. Во спротивно, може да направат напукнување на материјалот.

Проверете дали рерната е зацврстена на местото на монтирање. Ако рерната не е монтирана во согласност со инструкциите, постои ризик од навалување и мрдање за време на работа.

Електрична врска

Местото за монтирање на производот мора да има соодветна електрична инсталација.

Мрежниот напон мора да биде компатибилен со вредностите обезбедени на етикетата на производот.

Конекцијата на производот мора да биде во согласност со локалните и националните електрични барања.

Не го поврзувајте производот со електрична енергија додека не заврши неговото монтирање.

Монтирање

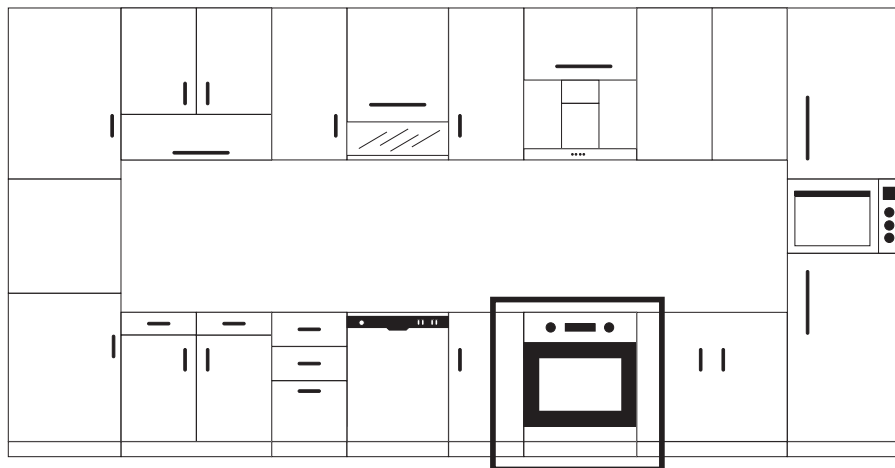

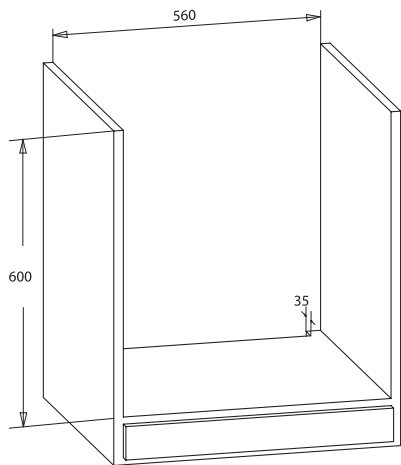

Слика 2

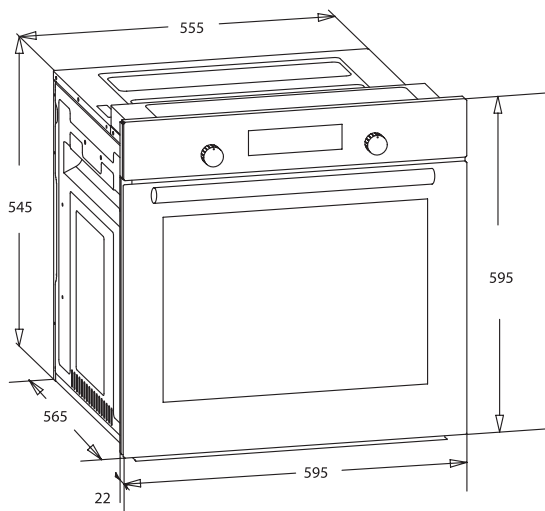
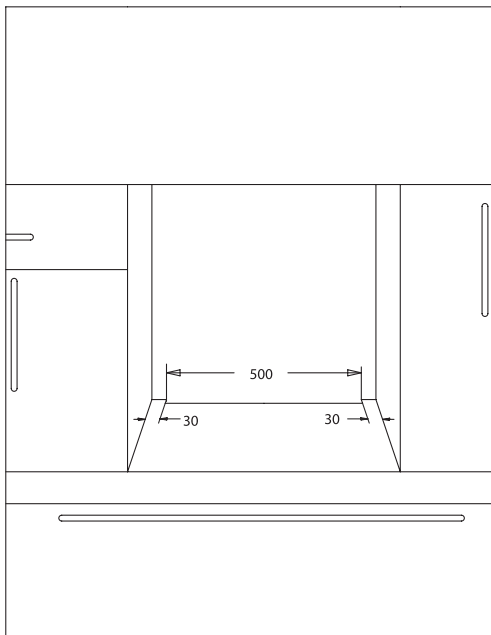

Слика. 3

МК

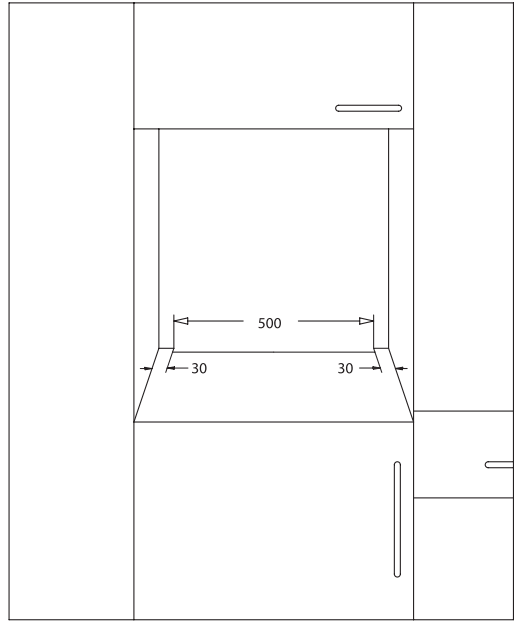
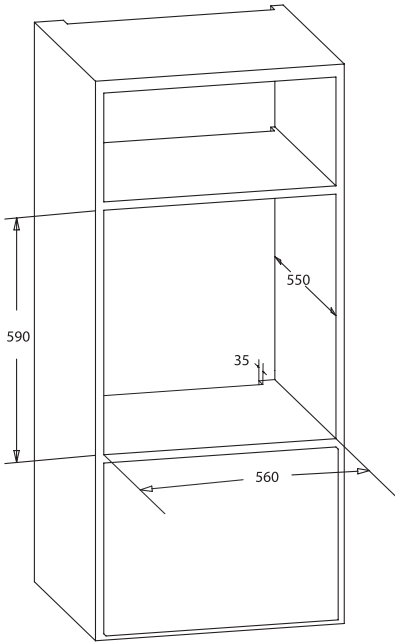
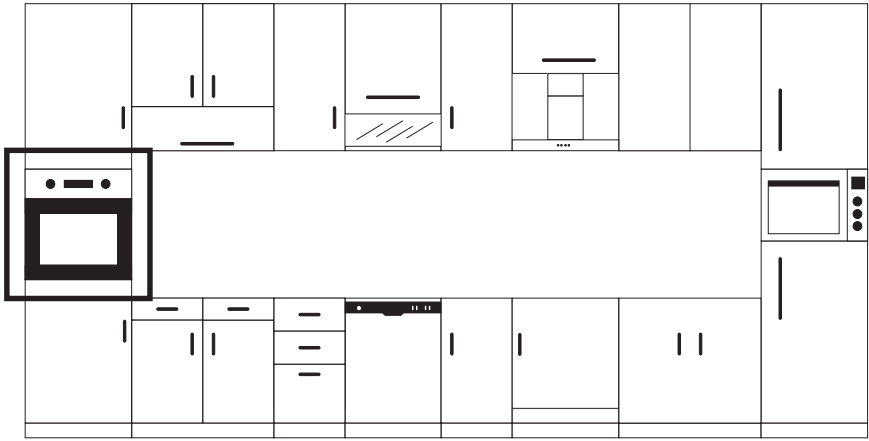

Слика 4

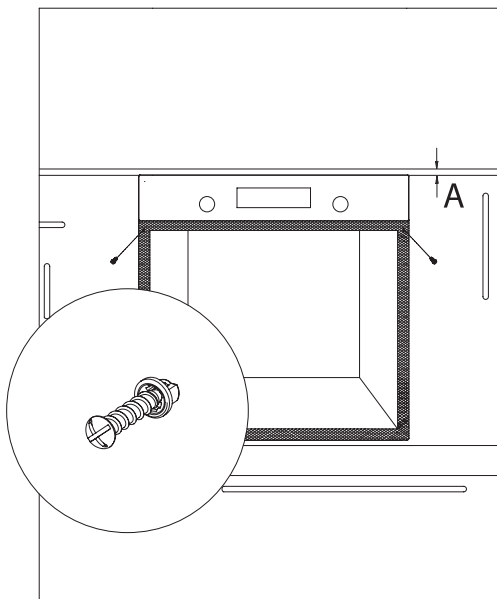

Слика 5

КОНТРОЛЕН ПАНЕЛ

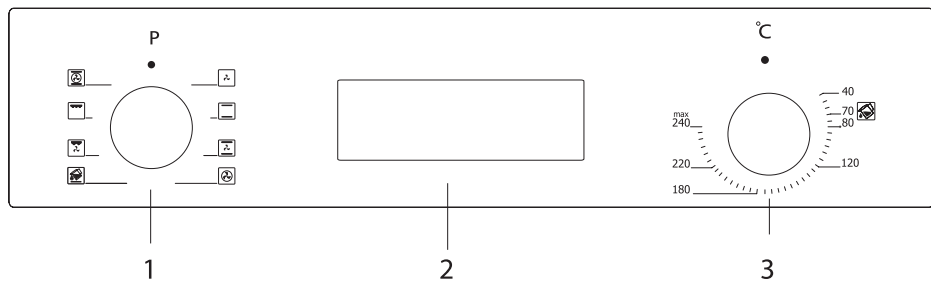

1. Функционално копче
2. Механички или дигитален тајмер
3. Термостат.

! ПРЕДУПРЕДУВАЊЕ

The control panel above is only for illustration purposes. Consider the control panel on your device.

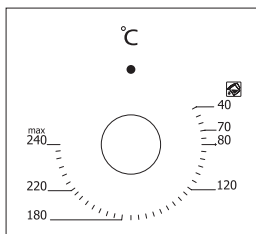

Термостат Копче: Помага да се постави температура на готвење на храната да се готви во рерна. Можете да ја ставите посакуваната температура со притискање на копчето откако ќе ја ставите храната во рерна. Проверете ја температурата на готвење при подготовка на различна храна.

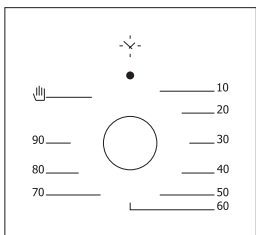

Механички тајмер копче *: Помага да се постави време храната да се готви во рерна. Тајмерот ги координира грејачите и кога времето ќе истече и ќе ве предупреди со свонење.

Користење на рор-уп копче *

Прилагодувањето може да се направи само кога копчето се поврзува за модели со поп-копче.

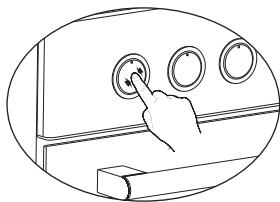

Осигурајте се дека копчето се поврзува со притискање на копчето како што е прикажано на фигурата од левата страна.

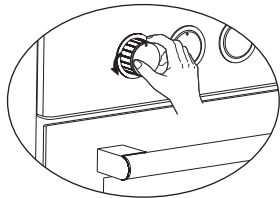

Можете да направите неопходни прилагодувања со завртување десно или лево кога копчето ќе се искочи доволно.

КОРИСТЕЊЕ НА РЕРНАТА

Почетна употреба на фурни

Ова се работи кои морате да ги направите на првото користење на вашата рерна откако ќе ги направите неопходните врски според инструкциите:

1. Тргнете ги етикетите или додаточите закачени во рерната. Ако има, извади ја заштитината фолија од предната страна на апаратот.
2. Исклучете ја прашина и фрлете ги остатоците. Избришете внатре во рерната со влажна ткаенина. Внатрешноста на рерната мора да е празна. Вклучете го кабелот на апаратот во штекер.
3. Наместете го копчето термостат на највисока температура (240 Макс. °C) И трчајте ја рерната 30 минути со затворена врата. Во меѓувреме, може да се појави мал чад и мирис и тоа е нормално при прва употреба на рерната.
4. Избришете внатре во рерната со малку топла вода и со детергент откако ќе се излади и потоа пребришете со чиста крпа. Рерната е подготвена за употреба.

Нормална употреба на фурни

1. Прилагодете го копчето за термостат и температурата на која сакате да ја готвите храната за да почнете со готвење.
2. Можете да го ставите тајмерот на посакуваното време со користење на копчето на модели со механички тајмер. Тајмерот ќе ги исклучи грејачите кога ќе истече времето и ќе обезбеди предупредувачки сигнал како свонење.
3. Тајмерот ги исклучува грејачите и обезбедува звучна сигнализација кога времето за готвење истекува во согласност со информациите внесувани во моделите со дигитален тајмер.
4. Системот за ладење на апаратот ќе продолжи да работи по завршувањето на готвењето. Не ја прекинувајте моќта на апаратот во оваа ситуација која е потребна за да може да се олади апаратот. Системот ќе се исклучи откако ќе заврши ладењето.

Using The Grill

1. When you place the grill on the top rack, the food on the grill shall not touch the grill.
2. You can preheat for 5 minutes while grilling. If necessary, you may turn the food upside down.
3. Food shall be in the center of the grill to provide maximum air flow through the oven.

To turn on the grill;

1. Place the function button over the grill symbol.
2. Then, set it to the desired grill temperature.

To turn the grill off;

Set the function button to the off position.



ПРЕДУПРЕДУВАЊЕ Keep the oven door closed while grilling.

Using The Chicken Roasting*

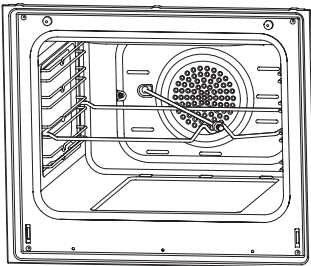

Place the spit on the frame. Slide turn spit frame into the oven at the desired level. Locate a dripping pan through the bottom in order to collect the fat. Add some water in dripping pan for easy cleaning. Do not forget to remove plastic part from spit. After grilling, screw the plastic handle to the skewer and take out the food from oven.

Слика 6

ПРОГРАМСКИ ТИПОВИ

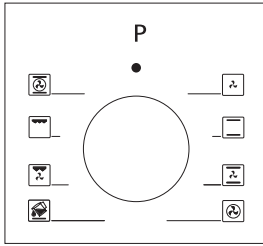

Функција Копче: Помага да се постави со кои грејачи храната сместена во рерна ќе се готви. Типовите на грејачот во ова копче и нивните функции се наведуваат подолу. Секој модел може да ги нема сите видови грејачи, а со тоа и програмските типови на овие грејачи.

Загревање на програмски типови во вашиот апарат и важни објаснувања од нив се обезбедени подолу за можете да готвите различни намирници привлечни на вашиот вкус.

	Долните и горните елементи на загревање		Фан
	Понизок елемент за греење и вентилатор		Турбо грејач и вентилатор
	Грил и печено пилешко месо		Долен горен елемент за греење и вентилатор
	Горен елемент за загревање и вентилатор		Скара и вентилатор
	Мултифункционално готвење (3D)		Скара
	Понизок елемент за греење		Горен елемент за загревање
	Мала скара и вентилатор		Чистење на пара

Понизок елемент за греење: Изберете ја оваа програма кон крајот на времето за готвење ако понискиот дел од храната што се готви ќе биде печена.

Горен елемент за греење: Се користи за пост греење или печење на многу малку парчиња храна.

Долни и горни грејни елементи: Програма која може да се користи за готвење на храна како торта, пица, бисквит и колаче.

Понизок елемент за греење и вентилатор: Користете претежно за готвење на храна како овошна торта.

Долен и горен греен елемент и вентилатор: Програмата погодна за готвење на храна како торти, суши торти, лазан. Погоден за готвење на садови за месо, исто така.

Грил: Скарата се користи за скара на месо како храна како што се стек, колбас и риба. Додека се скара, тавата треба да се постави во долниот стелаж и водата мора да се стави во неа.

Турбо грејач и вентилатор: Погоден за печење и печење. Одржувајте топлинска поставување пониско од програмата "Долен и горен грејач" бидејќи топлината се пренесува веднаш преку проток на воздух.

Скара и вентилатор: Погоден за готвење на храна од тип на месо. Не заборавајте да ставите тава за готвење во долен стелаж во рерната и малку вода во неа додека скарате.

Мулти функционално готвење (3D): Погодно за печење и печење. Долните и горните грејачи работат како и брз пренос на топлина преку проток на воздух. Погодна за готвење која бара една тава и интензивна топлина.

ПРЕПОРАКИ ЗА ГОТВЕЊЕ

Можете да ги најдете во следната табела информациите за видовите храна кои ги тестиравме и ги идентификувавме нивните вредности за готвење во нашите лаборатории. Времињата на готвење можат да варираат во зависност од мрежниот напон, квалитетот на материјалот што треба да се готви, количината наND температура. Можете да направите различни поставки за добивање на различни вкусови и резултати привлечни за вашиот вкус.



ПРЕДУПРЕДУВАЊЕ

Oven must be preheated for 7-10 minutes before placing the food in it.

Табела за готвење

Модели: BO300SB, BO300SX, BO350SX, BO600SB, BO600SX, BO700SX, BO800SX, BO850SX

Храна	Готвење функција	Температура на готвење (°C)	Cooking rack	Време за готвење (мин.)
Торта.	Статички / Static +fan	170-180	2-3	35-45
Мала торта	Статички / Турбо+фан	170-180	2	25-30
Пита	Статички / Static +fan	180-200	2	35-45
Пециво	Статички	180-190	2	20-25
Колаче	Статички	170-180	2	20-25
Пита од јаболко	Статички / Турбо+фан	180-190	1	50-70
Сунѓер торта	Статички	200/150 *	2	20-25
Пица	Статички фан	180-200	3	20-30
Ласањ	Статички	180-200	2-3	25-40
Меринге	Статички	100	2	50
Пилешко на скара **	Грил+фан	200-220	3	25-35
Риба на скара **	Грил+фан	200-220	3	25-35
Телешки стек **	Грил+фан	Макс.	4	15-20
Печено ќофтиња **	Грил+фан	Макс.	4	20-25

* Не загревај.Првата половина од времето за готвење се препорачува да биде на 200 °C de, додека другата половина на 150 °C.

** Храната мора да се сврти за времето за готвење.

Храна	Готвење функција	Температура на готвење (°C)	Cooking rack	Време за готвење (мин.)
Торта.	Статички / Static +fan	170-180	2-3	30-35
Мала торта.	Статички / Турбо+фан	170-180	2-3	25-30
Пита	Статички / Static +fan	180-200	2-3	30-35
Пециво	Статички	180-190	2	25-30
Колаче	Статички / Турбо+фан	170-180	2-3	20-30
Пита од јаболко	Статички / Турбо+фан	180-190	2-3	40-50
Сунѓер торта	Статички / Турбо+фан	200/150 *	2-3	25-30
Пица.	Статички / Турбо+понизок	180-200	3	20-30
Ласањ	Статички	180-200	2-3	20-25
Мерингуе	Статички / Долна горна+вентилатор	100	2-3	60-70
Пилешко на скара **	Грил / Долна горна+вентилатор	200-220	2-3	25-30
Риба на скара **	Скара	190-200-220	3-4	20-25
Телешки стек **	Скара	230	5	25-30
Печено кофтиња **	Скара	230	5	20-35

* Не загревај. Првата половина од времето за готвење се препорачува да биде на 200 °C de, додека другата половина на 150 °C.

** Храната мора да се сврти наопаку за време на готвењето.

Печење на пица*

При печење под режим за пица ставете пица жицата и претходно загрејте ја рерната во режим на пица (турбо + пониско) на 230 °C за 30 минути. Откако претходно загревањето е завршено, без да се отстрани жицата ставете ја пицата над неа (не ставајте замрзната пица) и печете на 180 °C 20-25 минути. Откако ќе заврши печењето, извадете ја печената пица од рерната користејќи платформа.



ПРЕДУПРЕДУВАЊЕ

- Не ставајте подлога за пица во претходно загреена рерна.
- Откако ќе заврши печењето, не ја отстранувајте подлогата за пица и не допирајте кога е жешка и не ставајте на ладни површини.
- Do not expose pizza stone to humidity.

6-TOUCH ДИСПЛЕЈ



ЗАБЕЛЕШКА

Некои од наведените карактеритиски можеби не соодествуваат и не се однесуваат на о.

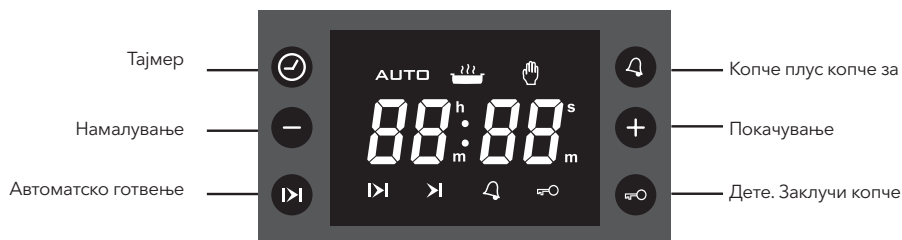





Симболи на екранот

	<p>Автоматска индикација за статусот на готвење</p> <ul style="list-style-type: none"> • На: Целосна или полу-авто-готвење активен. • Светкање: Завршено автоматско готвење. • Без автоматско готвење .
	<p>Индикација за статусот на рерната</p> <ul style="list-style-type: none"> • На: Подготвено / готвење или подготвено за готвење. • Исклучено: Тајмер рернатата е отворена / без готвење.
	<p>Рачно укажување на статусот на готвење</p> <ul style="list-style-type: none"> • Вклучено: Рачно готвење. • Off: Auto cooking (авто симболот е вклучен).
	<p>Покажува на полу автоматско прилагодување на режимот на готвење</p> <ul style="list-style-type: none"> • светкање: Режим на прилагодување на времетраењето на готвење  
	<p>Целосна индикација за режим на автоматско прилагодување на готвење</p> <ul style="list-style-type: none"> • Светкање: Крај на режимот на прилагодување на времето за готвење, можно подесување преку копчиња.  
	<p>Индикација за режим аларм</p> <ul style="list-style-type: none"> • Вклучете: Минута миндер аларм активен • Светкање: Режим активен за прилагодување на алармот / моментален аларм.   • Off: Minute minder is not active.
	<p>Индикација за заклучување на деца</p> <ul style="list-style-type: none"> • Бравата за деца е активна. • Бравата за деца е неактивна.





Електрична енергија е вклучена

При вклучено напојување, фурната е неактивна. Притиснете  за да ја активирате рерната и да продолжете со прилагодување на користењето на фурната.



Прилагодување на времето на денот

Прилагодувањето на времето на денот е можно само кога не е во тек ниту една програма за готвење. Притиснет  за да влезете во режимот на прилагодување, двојниот симбол на точки во бројките помеѓу часовите и минутите ќе почне да светка. Користејќи или  или  прилагодете го времето на готвење. Максималното времетраење е 23ч 59 минути. Режимот на прилагодување ќе биде напуштен во рок од 5 секунди по последното притискање на копчето или може веднаш да се исклучи доколку се притисне на .

Setting the minute minder

With this function, you can adjust a duration in minutes. After the adjusted time has been elapsed, an alarm sound will be produced. Press  to enter the minute minder adjustment mode,  symbol will start flashing on the screen. Using either  or  adjust the desired duration. The maximum adjustable duration is 23h 59 minutes. Adjustment mode will be abandoned within 5 seconds after the last button press or can be terminated immediately by pressing the  button.

Откажување на потсетникот







Секоја активна минута timer функција може да се откаже со притискање и држење  копче за 3 секунди. Символот  на екранот, што укажува на функцијата на активниот потсетник во минута.

Исклучување на звукот во алармот

Откако ќе истече прилагоденото времетраење потсетувачот, алармот на фурната ќе почне да свири, придружен со светкачкиот  симбол на екранот. Секое притискање на копчето ќе го сопре звукот на алармот. Ако не се притисне копче, звукот на алармот ќе заврши автоматски по 7 минути, но симболот за веткачкото за светло ќе продолжи.









Полу автоматско готвење

Оваа програма за готвење е наменета веднаш да се почне со готвење, меѓутоа со определено времетраење. Откако рерната ќе се постави на посакуваната функција и температура користејќи ги копчињата на рерната:



1. Притисни го копчето  .
2. Користејќи го копчето   копчиња, **AUTO** прилагодете го саканото времетраење на готвење.  Символот се појавува на екранот, додека не се заврши со готвењето.
3. По 5 секунди од последното притискање на копчето или со два пати притискање  прилагодувањето е завршено.  симболот исчезнува, на дисплејот е прикажано моменталното време од денот односно часот.

Целосно автоматско готвење

Оваа програма за готвење има за цел да изврши одложено готвење со програмирање на времето на денот, кога храната треба да биде подготвена. Со други зборови, рерната ќе почне да готви не веднаш, туку автоматски ќе го пресмета времето за почнување со готвење.

1. Извршете чекор 1 и 2 од полуавтоготвувањето како погоре (прилагодување на времетраењето на готвење).
2. Притисни  копче уште еднаш,  симболот ќе почне да трепка.
3. Користејќи  или , програмирајте го крајот на времето за готвење  Символот ќе исчезне **AUTO** но ќе биде сè уште присутен на екранот. Ова укажува на тоа дека автоматското готвење е програмирано, но готвење сè уште не е започнато.
4. По 5 секунди од последното притискање  на копчето или со притискање , прилагодувањето ќе биде завршено  симболот исчезнува од екранот на дисплејот и е прикажано тековното време од денот.

Рачен режим

Секое автоматско готвење во тек, може да се откаже со притискање и држење  на копчето за 3 секунди. **AUTO** Символот Ауто ќе исчезне и ќе се појави . Во рачен режим, рерната ќе биде активна во зависност од статусот на Копчиња за рерна, односно она што ќе му го наредите на уредот.

Авто готвење крај

Откако автоматското готвење ќе биде завршено, **AUTO** симболот ќе блесне на екранот, ќе звучи алармот за зумер. Секое притискање на копчето ќе го сопре звукот на алармот  но симболот за трепкање ќе продолжи додека не се исклучи рачно. Алармот ќе свири 7 минути ако не биде запрен.





Снемување на електрична енергија

После било кој прекин на моќноста на главната мрежа, вашата рерна ќе биде неактивна откако ќе се врати струјата, од безбедносни причини **AUTO**.

ЗАБЕЛЕШКА

Ќе затрепка **AUTO** Симбол. Укажува на тоа дека рерната е неактивна.

Брава за деца

Оваа функција има за цел да спречи било какво неовластено модифицирање на подесувањата на тајмерот. Кога оваа функција е активна, секое притискање на копчето, освен самото  копче, ќе биде неактивно. За да ја активирате оваа функција, притиснете и држете го копчето  додека не се појави на екранот  приближно за 3 Секунди. За да го деактивирате, направете  го истото додека симболот не исчезне.

ЗАБЕЛЕШКА

Секој алармен звук може да биде запрен со било кое притискање на копчето, дури и функцијата за заклучување на детето е активна.

Програмски опции

Алармен тон:

Секогаш кога ниту еден режим на прилагодување не е активен, притискањето  и држењето на копчето ќе резултира со продукция на валутно валидниот зумерски тон. Со повторно ослободување и притискање на истото копче, може да превртите низ 3 достапни тонови на зумер. Последниот слушнат зумер тон автоматски ќе биде снимен како избран тон.

ЗАБЕЛЕШКА

Програмски опции се неволатични и ќе бидат резиденти по било каков прекин на струјата.

3-TOUCHN ДИСПЛЕЈ

ЗАБЕЛЕШКА

Некој од на карактеристики можеби е така. Не биди достапни се на твојот апарат.

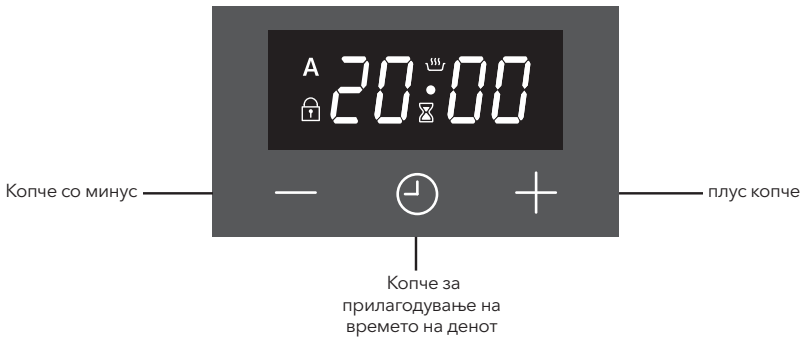

Симболи на екранот

	Индикација за статусот на рерната <ul style="list-style-type: none"> • Вклучено: Готвење или спремно за готвење. • Без готвење.
	Индикација за статусот на миндерот <ul style="list-style-type: none"> • Вклучете: Минута миндер аларм активен. • Флешинг: Режим на прилагодување на миндерот можно прилагодување со иликопчиња + или - моментален аларм за миндер завршен. • Минута миндер не е активен.
	Индикација за заклучување на деца <ul style="list-style-type: none"> • Вклучено: Бравата за деца е активна. • Бравата за деца е неактивна.
	Автоматска индикација за статусот на готвење <ul style="list-style-type: none"> • На: Целосна или полу-авто-готвење активен. • Блескање: Авто готвење завршено или моќност при услов. • Без автоматско готвење.

Тоа е електронски тајминг модул кој овозможува вашата храна што ја ставите во рерната да биде подготвена за сервис во секое време кога сакате. Единственото нешто што треба да го направите е да го програмирате времето за готвење на храната, а исто така и времето кога би сакале вашата храна да биде подготвена.

Исто така, можно е да се користи минута-програмиран будилник независен од рерната. Случајот кога часовникот на времето заостанува или напред не е нефункционирање. Временскиот часовник на рерната може да биде ставен назад или напред според фреквенцијата на главната мрежа, бидејќи работи директно со напон на главната мрежа. Ова не е несреќа.

Моќта е вклучена

На вклучена моќ, рерната е неактивна, времето на денот и симболите блескаат. Наведеното време од денот не е точно и мора да се прилагоди. Притиснете за да ја активирате рерната и продолжете со прилагодување на времето од денот како што е подолу.

Прилагодување на времето на денот

Прилагодувањето на времето на денот е можно само кога не е во тек ниту една програма за готвење. Притиснете и истовремено за 3 секунди за да влезете во режимот на прилагодување и потоа симболот на точките помеѓу часовите и минутите ќе започне да блеснува. Користејќи или или приладете го саканото времетраење. Максималната прилагодлива времетраењето е 23ч 59 минути. Режимот на прилагодување ќе биде напуштен во рок од 6 секунди по последното притискање на копчето или може веднаш да се прекине со притискање на копчето.



ЗАБЕЛЕШКА

Време е од ден прилагодување е исто така, активиран. во прво 7 секунди после моќ на.

Поставувајќи го минтерот

Со оваа функција можете да приладите времетраење за минути. Откако ќе истече прилагоденото време, ќе се создаде алармен звук.







Притиснете копче еднаш за да влезете во режимот на прилагодување на минтер, симболот ќе започне да блеска на екранот. Користејќи или или , приладете го саканото времетраење. Максималното времетраење е 10 часа. Режимот на прилагодување ќе биде напуштен во рок од 6 секунди по последното притискање на копчето или може веднаш да се прекине со притискање на копчето.

Откажување на звукот на зумерот на алармот

Откако ќе се исцрта прилагоденото времетраење на миндерот, алармот за зумер ќе почне да звучи, придружен со блескав  симбол на екранот. Секое притискање на копчето ќе го сопре звукот на алармот и оваа индикација. Ако не се притисне копчето, звукот на алармот ќе заврши автоматски по 5 минути, но симболот за блескање ќе продолжи.







Полу автоматско готвење

Оваа програма за готвење е наменета веднаш да почне со готвење за одредено времетраење. Откако рерната ќе се постави на посакуваната функција и температура преку коцките на рерната:



1. Притиснете го копчето  два пати,  симболот ќе блесне на екранот. **dur** и времетраењето на готвење ќе се покаже на екранот еден по друг.
2. Користејќи  или  копчиња, прилагодете го саканото времетраење на готвење.
3. По 6 секунди од последното притискање на копчето или со два пати притискање  прилагодувањето е завршено.  ќе биде стабилен на екранот и дисплејот го прикажува моменталното време од денот.

Целосно автоматско готвење

Оваа програма за готвење има за цел да изврши одложено готвење со програмирање на времето на денот, кога храната треба да биде подготвена. Со други зборови, рерната ќе почне да готви не веднаш, туку автоматски ќе го пресмета времето за почнување со готвење.

1. Извршете чекор 1 и 2 од полуавто готвење како погоре(прилагодување на **End** (свремтраењето на готвење).
2. Копчето  за притисок уште еднаш,  симболот ќе светне на екранот и времетраењето на готвење ќе се покаже на екранот.
3. Користејќи копче, прилагодете го посакуваното време на готвење.  or   Симболот ќе исчезне, но симболот  сеуште ќе блеска на екранот. Ова укажува на тоа дека автоматското готвење е програмирано, но готвење сè уште не е започнато.
4. По 6 секунди од последното притискање на копчето или со притискање , прилагодувањето ќе биде завршено, а на дисплејот ќе биде прикажано тековното време од денот.

Авто готвење крај

Откако автоматското готвење ќе биде завршено,  симболот ќе блеска на екранот и алармот сеуште ќе свири. Секое притискање на копчето ќе го сопре звукот на алармот, но симболот за светло ќе продолжи додека не  се притисне копчето. Алармот ќе свири наредните 7 минути ако не биде запрен.

Прекин на струја



После било каков прекин со електрична енергија рерната ќе биде неактивна. Откако моќта ќе биде реставрирана  сè ќе добие снабдување со електрична енергија поради Ваша безбедност ќе остане неактивна, додека не започнете со повторно ракување..

ЗАБЕЛЕШКА

-  Симболот покажува дека рерната е неактивна и морате да влезете во рачниот режим.

Брава за деца

Оваа функција има за цел да спречи било какво неовластено модифицирање на подесувањата на тајмерот. Оваа функција ќе биде активна, во рок од 30 секунди по последното притискање на копчето.

-  Ќе се појави. за да го деактивирате, притиснете го  копчето 3 секунди  ќе исчезне.

Програмски опции

Алармен тон:

Притискањето и држењето **−** на копчето за 3 секунди ќе резултира **+** и **−** со продуцирање на звук. Со притискање копчиња, имате пристап до 3 тонови. Последниот слушнат зумер тон автоматски **+**, ќе биде снимен како избран тон. По 6 секунди од последното притискање на копчето или со притискање, прилагодувањето е завршено.

Поставување на сјајност:

Притискањето и држењето **+** на копчето за 3 секунди ќе резултира со прикажување на валутно валидната подесеност. Со притискање **+** и **−** копчиња, можете да прелистите низ 8 достапни поставувања за сјајност. Последната видена поставка за сјајност автоматски ќе биде снимена како избрана поставка. По 6 секунди од последното притискање на копчето или со притискање **+**, прилагодувањето е завршено.

ЗАБЕЛЕШКА

- Default settings are highest.
- Programmable options are nonvolatile and will be resident after any power failure.

ОДРЖУВАЊЕ И ЧИСТЕЊЕ

1. Извадете го струјниот приклучок од штекер.
2. Не чистете внатрешни делови, панел, тапи и други делови од производот со тврди алатки како четкичка, жица или нож. Не користете абразивни, гребливи материјали или детергент.
3. Исплакнете откако ќе ги избришете деловите во внатрешните делови на производот со сапунска крпа, а потоа исушете со мека крпа.
4. Чисти стаклени површини со специјален материјал за чистење на стакло.
5. Не го чистите вашиот производ со чистачи за пареа.
6. Никогаш не користете средства како киселина, потенок и гас додека го чистите вашиот производ.
7. Не мијте ниту еден дел од производот во мијалник.
8. Користете калиум стеарат (мек сапун) за нечистотии и дамки.

Чистење на пареа *

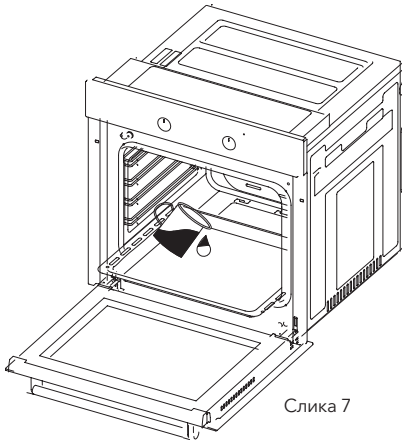

Слика 7

Пареата овозможува подлабинско чистење.

1. Извадете ги сите додатоци во рерната.
2. Истрете половина литар вода во тавата и ставете ја тавата во рерна на дното на фурната.
3. Наместете го прекинувачот на режимот на чистење на пареа.
4. Поставете го термостатот на 70 °C степени и острете ја рерната 30 минути.
5. По 30 минути, отворете ја вратата на рерната и избришете ги внатрешните површини со влажна ткаенина.
6. Користете течност за миеење чинија, топла вода и мека крпа за тврд нечистотија, а потоа исушете ја областа штоуку ја исчистивте со сува крпа.

Чистење и монтирање на врата

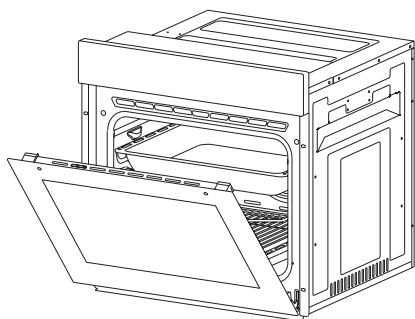

Слика 8

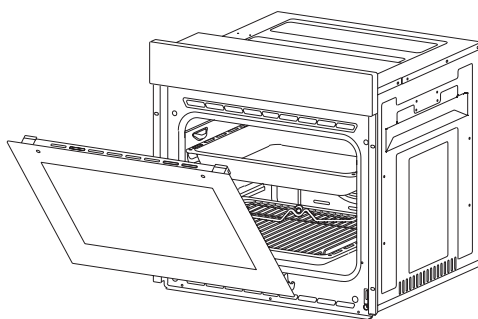

Слика 9

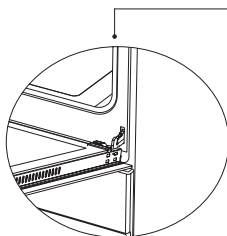

Слика 8.1

Отвори ја вратата целосно со повлекување на вратата на рерната кон себе. Потоа извршете отклучување на работа со повлекување на бравата нагоре со помош на шрафцигер како што е наведено на слика 8.1.

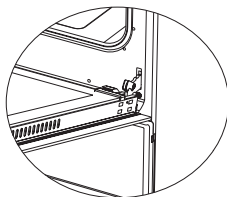

Слика 8.2

Поставете ја бравата на најширокиот агол како на фигура 8.2. Прилагодете ги двете панти кои ја поврзуваат вратата на рерната со рерната на иста позиција.

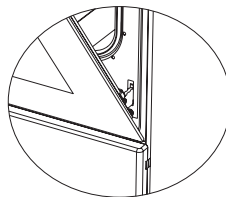

Слика 9.1

Подолна, затворете ја отворената врата на рерната за да може ќе биде во позиција за контакт со заклучок на штандови како на слика 9.1.

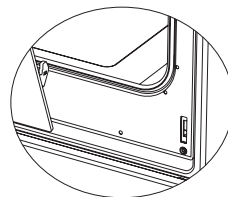

Слика 9.2

За полесно отстранување на вратата на рерната, кога ќе се доближи до затворената позиција, држете го капакот со две раце како на фигура 9.2 и повлечете нагоре.

Спротивно извршете го она што го направивте додека ја отворите вратата за повторно да ја поставувате вратата на рерната назад.

Чистење на стаклото на фурната

Подигнете со притискање на пластичната рамка од левата и десната страна, како што е прикажано на слика 10 и повлекување на профилот кон себе како на фигурата 11. Стаклото се ослободува откако профилот е отстранет како што е прикажано на сликата 12. Извадете го стаклото со внимателно влечење кон себе. Надворешно стакло е фиксирано на рерната. Можете лесно да извршувате чистење на стаклото.

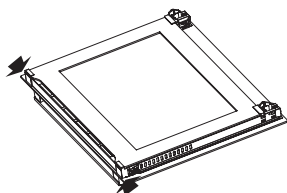

Слика 10

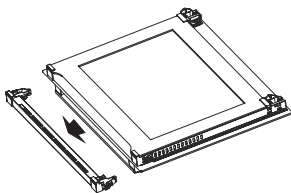

Слика 11

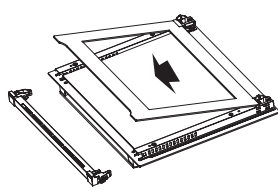

Слика 12

Каталитички панел *

Се наоѓа зад жиците на рерната, на десниот и левиот ѕид на шуплината на рерната. Каталитичкиот панел обезбедува користење на вашиот апарат со најдобри перформанси. Со текот на времето мирисите на нафта и храна проникнуваат во видовите на емајлираната рерна и грејните елементи. Каталитичкиот панел апсорбира сèкакви мириси на храна и масло, и ги согрева за време на готвење за да можете о да ја исчистите вашата рерна.

Одвојување на каталитички панел

За да се отстрани каталитичкиот панел; Прво извадете ги жиците. Откако ќе бидат отстранети жиците, каталитичкиот панел ќе биде достапен. Се советува да се замени каталитичкиот панел еднаш на секои 2-3 години.

Позиција на стакло

Важно е жицата да се стави во рерна како што треба. Не дозволувајте жичен стелаж да го допре заден ѕид на рерната. Позициите на жицата се прикажани на следната фигура. Можете да ставите длабока тава или стандардна тава во долните и горните жици.

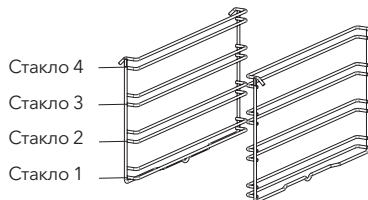

Инсталирање и отстранување на жици

За да ги отстраните жиците, притиснете ги клиповите прикажани со стрелки на фигурата, прво извадете го долниот и од горната страна од локацијата за инсталација. Да се инсталираат жици; е обратна постапка.

Замена на светилката на рерната



ПРЕДУПРЕДУВАЊЕ

За да се избегне електричен удар, осигурајте се дека колото на апаратот е отворено пред да ја смените светилката. (да имаш отворено коло значи дека енергијата е исклучена)

Прво исклучи ја моќта на апаратот и осигурај се дека апаратот е ладен.

Тргнете ја заштитата од стаклото со свртување како што е наведено на фигурата од левата страна. Ако имате потешкотии во свртувањето, тогаш користењето на пластични ракавици ќе ви помогне во свртувањето. Потоа извадете ја лампата со вртење, инсталирајте ја новата светилка со исти спецификации. Повторно инсталирајте заштита од стакло, приклучете го кабелот за напојување на апаратот во штекер. Рерната е подготвена за користење.

Type G9 Lamp

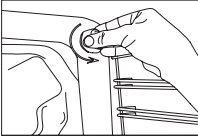

220-240 V, AC
15-25 W

Type E14 Lamp

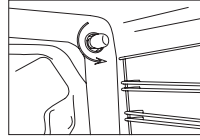

220-240 V, AC
15 W

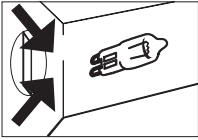

Слика 13

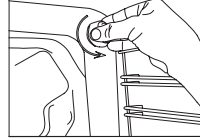

Слика 14

РЕШАВАЊЕ НА ПРОБЛЕМИ

Може да ги решите проблемите кои може да ги имате со вашиот производ со проверка на следниве точки пред да се јавите на техничката служба.

Провери ги точките.

Во случај да доживеете проблем со рерната, прво проверете ја табелата подолу и испробајте ги предлозите.

Проблем	Можна причина	Решение
Фурната не работи.	Напојувањето не е достапно.	Провери за напојување.
Рерната застанува за време на готвење.	Приклучокот излегува од сидната соба.	Повторно вметнете го приклучокот во сиден кочија.
Се исклучува за време на готвење.	Премногу долга континуирана работа.	Оставете ја рерната да се олади после долги циклуси на готвење.
	Вентилаторот за ладење не работи.	Слушај го звукот од вентилаторот за ладење.
	Рерна која не е инсталирана на локација со добра вентилација.	Осигурајте се дека дозволата наведена во инструкциите за работа се одржува.
	Повеќе од еден приклучок во сиден котел.	Користете само по еден приклучок за секоја сидна тапа.
Надворешната површина на рерната станува многу жешка за време на работа.	Рерна која не е инсталирана на локација со добра вентилација.	Осигурајте се дека дозволата наведена во инструкциите за работа се одржува.
Вратата на фурната не се отвора како што треба.	Остатоците од храна заглавени помеѓу вратата и внатрешната шуплина.	Добро исчистете ја рерната и обидете се да ја отворите вратата.
Внатрешната светлина е мала или не работи.	Друг објект кој ја покрива лампата за време на готвење.	Исчистете ја внатрешната површина на рерната и проверете повторно.
	Лампата може да биде неуспешна.	Заменете со светилка со исти спецификации.
Електричен удар при допирање на рерната.	Нема соодветно заземјување.	Осигурајте се дека електричната енергија е заземена како што треба.
	Се користи сид.	

Проблем	Можна причина	Решение
Капење вода .	Водата или пареата може да генерираат под одредени услови во зависност од храната што се готви. Ова не е вина за апаратот.	Оставете ја рерната да се олади и отколку да се исуши со ѓубриво.
Пареата излегува од пукнатина на вратата на рерната.		
Водата останува внатре во рерната.		
Вентилаторот за ладење продолжува да работи по завршувањето на готвењето.	Вентилаторот работи одреден период за вентилација на внатрешната шуплина на рерната.	Ова не е вина за апаратот; Затоа не мора да се грижиш.
Фурната не се грее.	Вратата на фурната е отворена.	Затвори ја вратата и рестартирај.
	Контролата на рерната не е правилно прилагодена.	Прочитајте го делот во врска со работата на рерната и ресетирајте ја рерната.
	Фитилот се сопнал или прекинувачот на колото се исклучил.	Заменете го фитилот или ресетирајте го прекинувачот. Ако ова често се повторува, Повикај електричар.
Чадот излегува за време на операцијата.	Кога управувате со рерната за прв пат	Чадот излегува од грејачите. Ова не е грешка. После 2-3 циклуси, повеќе нема да има чад.
	Храна на грејач.	Оставете ја рерната да се олади и да ги исчисти остатоците од храна од земјата на рерната и површината на горниот грејач..
Кога управувате со рерна изгорен или пластичен мирис излегува.	Пластични или други додатоци отпорни на топлина се користат внатре во рерната.	На високи температури, користете соодветни додатоци за стаклена опрема.
Фурната не готви добро.	Вратата на фурната често се отвора за време на готвење.	Не ја отворајте често вратата на фурната, ако храната што ја готвите не бара свртување. Ако ја отворите вратата често внатрешно паѓа и затоа ќе се влијае на резултатот на готвење.

ПРАВИЛА ЗА РАБОТА

1. Не користете ја вратата и/или рачката за носење или движење на уредот.
2. Извршете го движењето и транспортот во оригиналното пакување.
3. Обрнете максимално внимание на апаратот додека товарите/истоварувате и ракувате.
4. Осигурајте се дека пакувањето е безбедно затворено за време на ракување и транспорт.
5. Заштита од надворешни фактори (како влажност, вода итн.) Тоа може да го оштети пакувањето.
6. Внимавајте да не го оштетите апаратот поради нерамнини, падови, капки итн. додека ракувате и транспортирате и да не го кршите или деформирате за време на работа.

Препораки за заштеда на енергија

Следењето на деталите ќе ви помогне да го користите вашиот производ еколошки и економски.

1. Користете темни обоени и емајл контејнери кои ја спроведуваат топлината подобро во рерната.
2. Додека ја готвите вашата храна, ако рецептот или прирачникот за корисници укажуваат на тоа дека е потребно претходно загревање, загрејте ја рерната.
3. Не ја отворајте често вратата на рерната додека готвите.
4. Обидете се да не готвите повеќе јадења истовремено во рерната. Можете да готвите во исто време со ставање на две готварски печива на жицата.
5. Гответе неколку јадења последователно. Рерната нема да изгуби топлина.
6. Исклучете ја рерната неколку минути пред истекот на времето на готвење. Во овој случај, не ја отворајте вратата на рерната.
7. Одмрзнете ја замрзнатата храна пред готвење.

ЕКОЛОШКИ ОТПАД



Располагајте со овој пакет како еколошки отпад, означен во согласност со Европската директива 2012/19/EU во врска со користените електрични и електронски апарати (отпадна електрична и електронска опрема - ОЕЕО). Упатството ја одредува работата на рамката за враќање и рециклирање на користените уреди како применливи во целата ЕУ.

ИНФОРМАЦИИ ЗА ПАКЕТОТ

Пакувачките материјали на производот се произведуваат од рециклирачки материјали во согласност со нашите Национални регулативи за животната средина. Не ги фрлајте овие материјали заедно со домашниот отпад или друг отпад. Однесете ги во местата за собирање на ваков тип на отпад.

Dragă client,
Vă mulțumim că vă bazați pe acest produs.

Vă sfătuim să citiți cu atenție acest manual de utilizare înainte de a utiliza cuptorul și să îl păstrați permanent, astfel încât caracteristicile cuptorului incorporabil pe care l-ați achiziționat să rămână aceleași ca în prima zi pentru o lungă perioadă de timp.

NOTĂ

Acest manual de utilizare este pregătit pentru mai multe modele. Este posibil ca aparatul dvs. să nu prezinte unele funcții specificate în manual. Imaginile produsului sunt schematice. Produsele marcate cu (*) sunt opționale.

Conform cu Regulamentele DEEE.

AVERTISMENTE IMPORTANTE

- Instalarea și repararea trebuie efectuate întotdeauna de către un service autorizat. Producătorul nu va fi responsabil pentru operațiunile efectuate de persoane neautorizate.
 - Vă rugăm să citiți cu atenție aceste instrucțiuni de utilizare. Numai astfel puteți utiliza aparatul în siguranță și în mod corect.
 - Cuptorul trebuie utilizat conform instrucțiunilor de utilizare.
 - Țineți copiii cu vârsta sub 8 ani și animalele de companie la distanță atunci când îl operați.
 - Părțile accesibile pot fi fierbinți în timpul utilizării. Copiii mici trebuie ținuti departe.**
 - AVERTISMENT: Pericol de incendiu: nu depozitați articole pe suprafețele de gătit.**
 - AVERTISMENT: În timpul utilizării aparatul se încălzește. Trebuie să aveți grijă să evitați atingerea elementelor de încălzire din interiorul cuptorului.**
 - Condițiile de setare ale acestui dispozitiv sunt specificate pe etichetă. (Sau pe plăcuța cu date tehnice)
 - Părțile accesibile pot fi fierbinți atunci când este utilizat grătarul. Copiii mici trebuie ținuti departe.
 - AVERTISMENT: Acest aparat este destinat gătitului. Nu trebuie utilizat în alte scopuri, cum ar fi încălzirea unei camere.**
 - Pentru a curăța aparatul, nu utilizați produse de curățat cu abur.
 - Asigurați-vă că ușa cuptorului este complet închisă după introducerea alimentelor în cuptor.
 - NICIODATĂ nu încercați să stingeți focul cu apă. Oprțiți circuitul dispozitivului și apoi acoperiți flacăra cu un capac sau cu o pătură de foc.
 - AVERTISMENT: Copii cu vârsta sub 8 ani vârsta trebuie ținuti la distanță, cu excepția cazului în care este supravegheată continuu.**
 - Atingerea elementelor de încălzire trebuie evitată.
 - ATENȚIE: Procesul de gătit trebuie supravegheat. Procesul de gătit trebuie**
- întotdeauna supravegheat.**
- Acest aparat poate fi utilizat de copii cu vârsta de peste 8 ani și de persoane cu capacități fizice, senzoriale sau mentale reduse sau lipsă de experiență și cunoștințe dacă li s-a acordat supraveghere sau instrucțiuni privind utilizarea aparatului într-un mod sigur și înțeleg pericolurile implicate. Copiii nu trebuie să se joace cu aparatul. Curățarea și întreținerea utilizatorului nu trebuie făcute de copii fără supraveghere.
 - Acest dispozitiv a fost proiectat numai pentru uz casnic.
 - Copiii nu trebuie să se joace cu aparatul. Curățarea sau întreținerea aparatului de către utilizator nu trebuie efectuată de copii decât dacă au o vârstă mai mare de 8 ani și sunt supravegheați de adulți.
 - Păstrați aparatul și cablul de alimentare la distanță de copii cu vârsta sub 8 ani.
 - Puneți perdele, tulle, hârtie sau orice alt material ușor inflamabil (aprins) material departe de aparat înainte de a începe să utilizați aparatul. Nu puneți materiale inflamabile pe sau în aparat.
 - Păstrați canalele de ventilație deschise.
 - Aparatul nu este potrivit pentru utilizarea cu un temporizator extern sau cu un sistem de telecomandă separat.
 - Nu încălziți cutii închise și borcane de sticlă. Presiunea poate duce la explozia borcanelor.
 - Mânerul cuptorului nu este un uscător de prosoape. Nu atârnați prosoape etc. de mânerul cuptorului.
 - Nu așezați țările, farfuriile sau foile de aluminiu direct pe baza cuptorului. Căldura acumulată poate deteriora baza cuptorului.
 - În timp ce așezați alimentele sau scoateți alimentele din cuptor, etc., folosiți întotdeauna mănuși de cuptor rezistente la căldură.
 - Nu utilizați produsul în state precum medicamentele și / sau sub influența alcoolului, care vă pot afecta capacitatea de a judeca.
 - Aveți grijă când utilizați alcool în alimentele dumneavoastră. Alcoolul se va evapora la

- temperaturi ridicate și poate lua foc și provoca un incendiu dacă intră în contact cu suprafețe fierbinți.
30. După fiecare utilizare, verificați dacă cuptorul este oprit.
 31. Dacă aparatul este defect sau prezintă o deteriorare vizibilă, nu utilizați aparatul.
 32. Nu atingeți ștecherul cu mâinile ude. Nu trageți cablul pentru deconectare, țineți întotdeauna ștecherul.
 33. Nu utilizați aparatul cu geamul ușii din față îndepărtat sau rupt.
 34. Așezați hârtia de copt împreună cu alimentele într-un cuptor preîncălzit punând-o în aragaz sau pe un accesoriu pentru cuptor. (tavă, grătar metalic etc.)
 35. Nu puneți obiecte la care copiii pot ajunge pe aparat.
 36. Este important să așezați corect grătarul metalic și tava metalică pe rafturi și / sau așezați corect tava pe raft. Așezați grătarul sau tava între două șine și asigurați-vă că este echilibrat înainte de a pune mâncare pe el.
 37. Pentru a evita riscului de atingere a elementelor de încălzire a cuptorului, îndepărtați părțile în exces din hârtia de copt care atârna de accesoriu sau recipient.
 38. Nu îl folosiți niciodată la temperaturi mai ridicate ale cuptorului decât temperatura maximă de utilizare indicată pe hârtia de copt. Nu așezați hârtia de copt pe baza cuptorului.
 39. Când ușa este deschisă, nu așezați niciun obiect greu pe ușă și nu permiteți copiilor să stea pe ea. S-ar putea să se răstoarne cuptorul sau să se deterioreze balamalele ușii.
 40. Materialele de ambalare sunt periculoase pentru copii. Nu lăsați materialele de ambalare la îndemâna copiilor.
 41. Nu utilizați produse de curățat abrazive sau răzuitoare metalice ascuțite pentru a curăța sticla, deoarece zgărierurile care pot apărea pe suprafața geamului ușii pot cauza aspergerea geamului.
 42. Utilizatorul nu trebuie să manipuleze singur cuptorul.
 43. În timpul utilizării, suprafețele interne și externe ale cuptorului se încălzesc. Când deschideți ușa cuptorului, faceți un pas înapoi pentru a evita vaporii fierbinți să iasă din interior. Există riscul de arsură.
 44. Nu puneți obiecte grele când ușa cuptorului este deschisă, risc de răsturnare.
 45. Alimentarea cuptorului poate fi deconectată în timpul oricărei lucrări de construcție la domiciliu. După finalizarea lucrărilor, reconectarea cuptorului se va face de către un serviciu autorizat.
 46. Utilizatorul nu trebuie să dislocheze rezistența în timpul curățării. Poate provoca un șoc electric.
 47. Pentru a preveni supraîncălzirea, aparatul nu trebuie instalat în spatele unui capac decorativ.
 48. Opriiți aparatul înainte de a îndepărta garanțiile. După curățare, instalați garanțiile conform instrucțiunilor.
 49. Punctul de fixare a cablului trebuie protejat.
 50. Vă rugăm să nu gătiți mâncarea direct pe tavă / grătar. Vă rugăm să puneți alimentele în sau pe instrumentele corespunzătoare înainte de a le introduce în cuptor.

Siguranță electrică

1. Conectați aparatul la o priză împământată protejată de o siguranță conformă cu valorile specificate în tabelul de specificații tehnice.
2. Solicitați un electrician autorizat să seteze echipamente de împământare. Compania noastră nu va fi responsabilă pentru daunele care vor apărea ca urmare a utilizării produsului fără împământare conform reglementărilor locale.
3. Întrerupătoarele automate ale cuptorului trebuie plasate astfel încât utilizatorul final să le poată atinge atunci când cuptorul este instalat.
4. Cablul de alimentare (cablul cu mufă) nu trebuie să intre în contact cu părțile fierbinți ale aparatului.
5. Dacă cablul de alimentare (cablul cu mufă) este deteriorat, acest cablu trebuie înlocuit de producător sau de aservice-ul autorizat sau de un personal la fel de calificat pentru a preveni o situație periculoasă.
6. Nu spălați niciodată aparatul prin pulverizare sau turnare de apă pe el. Există riscul de electrocutare.
7. **AVERTISMENT: Pentru a evita șocurile electrice, asigurați-vă că circuitul dispozitivului este deschis înainte de a schimba lampa.**
8. **AVERTISMENT: Întrerupeți toate conexiunile circuitului de alimentare înainte de a accesa terminalele.**
9. Nu utilizați cabluri sau extensii tăiate sau deteriorate, altele decât cablul original.
10. Asigurați-vă că nu există lichid sau umiditate în priza unde este instalat ștecherul produsului.
11. Suprafața din spate a cuptorului se încălzește și când cuptorul este acționat. Conexiunile electrice nu trebuie să atingă suprafața din spate, altfel conexiunile se pot deteriora.
12. Nu strângeți cablurile de conectare la ușa cuptorului și nu le treceți pe suprafețe fierbinți. Dacă cablul se topește, acest lucru poate duce la scurtcircuitarea cuptorului și chiar la incendiu.

13. Deconectați aparatul în timpul instalării, întreținerii, curățării și reparației.
 14. În cazul în care cablul de alimentare este deteriorat, acesta trebuie înlocuit de producătorul sau de serviciul tehnic autorizat sau de orice alt personal calificat la același nivel, pentru a evita orice situație periculoasă.
 15. Asigurați-vă că ștecherul este introdusă ferm în priză de perete pentru a evita scântelele.
 16. Nu utilizați produse de curățat cu abur pentru curățarea aparatului, altfel poate apărea electrocutarea.
 17. Pentru instalare este necesar un comutator
18. Aparatul este echipat cu un cablu de tip „Y”.
 19. Conexiunile fixe trebuie să fie conectate la o sursă de alimentare care să permită deconectarea omnipolară. Pentru aparatele cu categorii de supratensiune sub III, dispozitivul de deconectare trebuie să fie conectat la sursa de alimentare fixă conform codului de cablare.

Utilizarea prevăzută

1. Acest produs a fost conceput pentru uz casnic. Utilizarea comercială nu este permisă.
 2. Acest aparat poate fi utilizat numai în scopul preparării mâncării. Nu trebuie utilizat în alte scopuri, cum ar fi încălzirea unei camere.
 3. Acest aparat nu trebuie utilizat pentru a încălzi plăcile de sub grătar, pentru a usca hainele sau prosoapele prin agățarea lor de mâner sau pentru încălzire.
 4. Producătorul nu își asumă nicio responsabilitate
5. O parte a cuptorului poate fi utilizată pentru dezghețare, prăjire și preparare la grătar a alimentelor.
 6. Durata de viață operațională a produsului achiziționat este de 10 ani. Aceasta este perioada pentru care piesele de schimb necesare pentru funcționarea acestui produs, așa cum sunt definite, sunt furnizate de producător.

Conexiune Electrică

Acest cuptor trebuie instalat și conectat corect la locul său, conform instrucțiunilor producătorului și de către un service autorizat.

Aparatul trebuie instalat într-o carcasă a cuptorului, care să asigure o ventilație ridicată.

Conexiunile electrice ale aparatului trebuie făcute numai prin prize cu sistem de împământare furnizat în conformitate cu normele. Contactați un electrician autorizat dacă nu există nicio priză care să respecte sistemul de împământare unde va fi amplasat aparatul. Compania producătoare nu este în niciun caz responsabilă pentru daunele rezultate din conectarea prize fără împământare la aparat.

Priza cuptorului trebuie să fie împământată; asigurați-vă că locul pentru priză este împământat. Priza trebuie să fie amplasată într-un loc accesibil după instalare. Cuptorul dvs. a fost fabricat ca 220-240 V 50/60 Hz Alimentare CA conformă și necesită o siguranță de 16

Amperi. Dacă rețeaua dvs. de alimentare este diferită de aceste valori indicate, consultați un electrician sau service-ul dvs. autorizat.

Când trebuie să înlocuiți siguranța electrică, asigurați-vă că conexiunea electrică se realizează după cum urmează:

- Cablu maro fazat (la terminalul sub tensiune)
- Cablu albastru la terminalul neutru
- Cablu galben-verde la terminalul de împământare

Comutatoarele de deconectare a cuptorului trebuie să fie întrun loc accesibil pentru utilizatorul final, în timp ce cuptorul este la locul său.

Cablul de alimentare (cablul conectat) nu trebuie să atingă părțile fierbinți ale aparatului.

Dacă cablul de alimentare (cablul conectat) este deteriorat, acest cablu trebuie înlocuit de importator sau de aservice-ul autorizat sau de un personal la fel de competent pentru a preveni o situație periculoasă.

INTRODUCERE

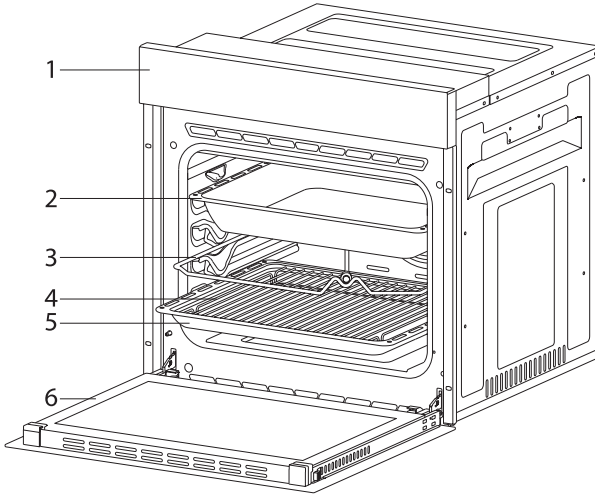



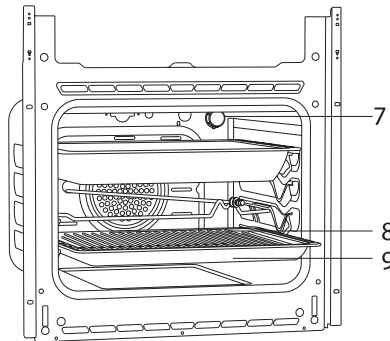

- | | |
|--------------------------|---------------------------|
| 1. Panoul de control | 4. Tavă cu grătar metalic |
| 2. Tava adâncă * | 5. Tavă standard |
| 3. Frigarul pentru pui * | 6. Ușa cuptorului |

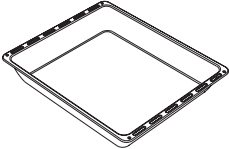
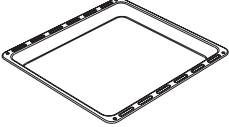
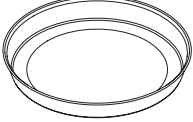

- | |
|---------------------------|
| 7. Bec |
| 8. Tavă cu grătar metalic |
| 9. Tavă standard |

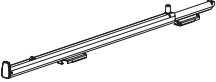
Accesorii

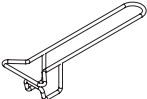
	<p>Tavă adâncă *</p> <p>Folosit pentru produse de patiserie, fripturi voluminoase, alimente apoase. Poate fi folosit și ca recipient de colectare a uleiului dacă prăjiți direct pe grătar, alimente congelate și preparate din carne.</p>
	<p>Tava / tava de sticlă *</p> <p>Se folosește pentru produse de patiserie (biscuiți, prăjituri etc.), alimente congelate.</p>
	<p>Tava circulară *</p> <p>Se utilizează pentru produsele de patiserie congelate.</p>
	<p>Grătar metalic</p> <p>Folosit pentru prăjirea sau plasarea alimentelor care urmează să fie coapte, prăjite și congelate în raftul dorit.</p>
	<p>Șină telescopică *</p> <p>Tăvile și rafturile pot fi îndepărtate și instalate cu ușurință datorită șinelor telescopice.</p>
	<p>Grătar metalic în tavă *</p> <p>Alimentele care se lipesc în timp ce gătiți, cum ar fi friptura, sunt așezate în grătarul tăvii. Astfel se previne contactul alimentelor cu tava.</p>
	<p>Piatra și coaja de pizza *</p> <p>Sunt folosite pentru coacerea produselor de patiserie, cum ar fi pizza, pâine, clătite și scoaterea alimentelor coapte din cuptor.</p>
	<p>Mănerul tăvii *</p> <p>Este folosit pentru a ține tăvi fierbinți.</p>

Specificații Tehnice

Specificații	60 cm Cuptor incorporabil	
Putere bec	15-25 W	
Termostat	40-240 / Max °C	
Încălzitor inferior	1200 W	
Încălzitor superior	1000 W / 1200 W	
Încălzitor Turbo	1800 W	
Încălzitor grătar	Grill mic 1000 W / 1200 W	Grill mare 2000 W / 2400 W
Tensiunea de alimentare	220V-240 V 50/60 Hz.	

Specificațiile tehnice pot fi modificate fără notificare prealabilă pentru a îmbunătăți calitatea produsului. Valorile furnizate împreună cu aparatul sau documentele însoțitoare sunt lecturi de laborator în conformitate cu standardele respective. Aceste valori pot diferi în funcție de utilizare și de condițiile ambientale. Cifrele din acest ghid sunt schematice și este posibil să nu se potrivească exact cu produsul dvs.

INSTALAREA APARATULUI

Asigurați-vă că instalația electrică este adecvată pentru punerea în funcțiune a aparatului. Dacă nu, sunați un electrician și/sau instalator pentru a face aranjamentele necesare. Firma producătoare nu poate fi trasă la răspundere pentru daunele apărute ca urmare a operațiunilor efectuate de persoane neautorizate, iar garanția produsului devine nulă.

⚠ ATENȚIE!

- Este responsabilitatea clientului să pregătească locația pe care va fi plasat produsul și, de asemenea, să aibă pregătit consumatorul electric.
- În timpul instalării produsului trebuie respectate regulile privind standardele electrice locale.
- Verificați dacă produsul este deteriorat înainte de a-l instala. Nu instalați produsul dacă este deteriorat. Produsele deteriorate reprezintă un pericol pentru siguranța dumneavoastră.

Avertismente importante pentru instalare



Figura 1

Ventilatorul de răcire trebuie să scoată abur suplimentar și să prevină supraîncălzirea suprafețelor exterioare ale aparatului în timpul funcționării cuptorului. Aceasta este o condiție necesară pentru o mai bună funcționare a aparatului și o gătire mai bună. Ventilatorul de răcire va continua să funcționeze după terminarea gătirii. Ventilatorul se va opri automat după finalizarea răcirii. Trebuie lăsat un spațiu liber în spatele carcasei unde veți plasa aparatul pentru o funcționare eficientă și bună. Această distanță nu trebuie ignorată, deoarece este necesară funcționării sistemului de ventilație al aparatului.

Locul potrivit pentru instalare

Produsul a fost conceput pentru a fi montat pe blaturi de lucru achiziționate de pe piață. Trebuie lăsată o distanță sigură între produs și pereții sau mobilierul bucătăriei. Vedeți desenul furnizat în pagina următoare pentru distanțe adecvate. (valori în mm).

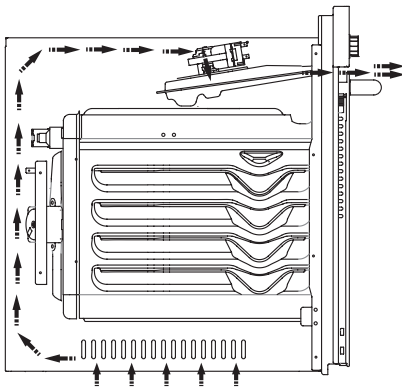
- Suprafețele utilizate, laminatele sintetice și adezivii trebuie să fie rezistente la căldură. (minim 100 ° C)
- Dulapurile de bucătărie trebuie să fie la nivelul produsului și securizate.
- Dacă există un sertar sub cuptor, trebuie pus un suport între cuptor și sertar.



ATENȚIE!

- Nu instalați produsul lângă frigider sau răcitoare. Căldura emisă de produs crește consumul de energie al dispozitivelor de răcire.
- Nu folosiți ușa și / sau mânerul pentru a transporta sau muta produsul.

Instalare și montare

Locul de utilizare al produsului trebuie amplasat înainte de a începe instalarea.

Produsul nu trebuie instalat în locuri care sunt sub efectul unui flux puternic de aer.

Transportați produsul cu cel puțin două persoane. Nu trageți produsul astfel încât podeaua să nu fie deteriorată.

Îndepărtați toate materialele de transport din interiorul și exteriorul produsului. Scoateți toate materialele și documentele din produs.

Instalare sub tejghea

Dulapul trebuie să corespundă dimensiunilor prevăzute în figura 2.

Trebuie prevăzut un spațiu liber în partea din spate a dulapului, după cum se indică în figură, astfel încât să se poată realiza ventilația necesară.

După montare, spațiul dintre partea inferioară și cea superioară a contorului este indicat în figura 5 cu „A”. Este pentru ventilație și nu trebuie acoperit.

Instalare într-un dulap ridicat

Dulapul trebuie să corespundă dimensiunilor prevăzute în figura 4.

Spațiul cu dimensiunile indicate în figură trebuie să fie prevăzute în partea din spate a dulapului, în secțiunile superioare și inferioare, astfel încât să se poată realiza ventilația necesară.

Cerințe de instalare

Dimensiunile produsului sunt furnizate în figura 3.

Suprafețele de mobilier pentru montaj și materiale de montaj care trebuie utilizate trebuie să aibă o rezistență la temperatură minimă de 100 ° C.

Cabina de montare trebuie să fie fixată, iar podeaua sa trebuie să fie plană pentru ca produsul să nu se înclineze. Podeaua dulapului trebuie să aibă o rezistență minimă care să reziste la o sarcină de 60 kg.

Amplasarea și securizarea cuptorului

Introduceți cuptorul în dulap cu două sau mai multe persoane.

Asigurați-vă că cadrul cuptorului și marginea frontală a mobilierului se potrivesc uniform.

Cablul de alimentare nu trebuie să fie sub cuptor, să nu se strângă între cuptor și mobilier sau să se îndoie.

Fixați cuptorul de mobilier folosind șuruburile furnizate împreună cu produsul. Șuruburile trebuie montate așa cum se arată în figura 5, trecându-le prin materialele plastice atașate la cadrul produsului. Șuruburile nu trebuie strânse prea tare. 1

Verificați dacă cuptorul nu se mișcă după montare. Dacă cuptorul nu este montat în conformitate cu instrucțiunile, există riscul de înclinare în timpul funcționării.

Conexiune Electrică

Locul de montare al produsului trebuie să aibă o instalație electrică adecvată.

Tensiunea rețelei trebuie să fie compatibilă cu valorile furnizate pe eticheta tip a produsului.

Conexiunea produsului trebuie făcută în conformitate cu cerințele electrice locale și naționale.

Înainte de a începe montarea, deconectați alimentarea rețelei. Nu conectați produsul la rețea până la finalizarea montării acestuia.

Montare

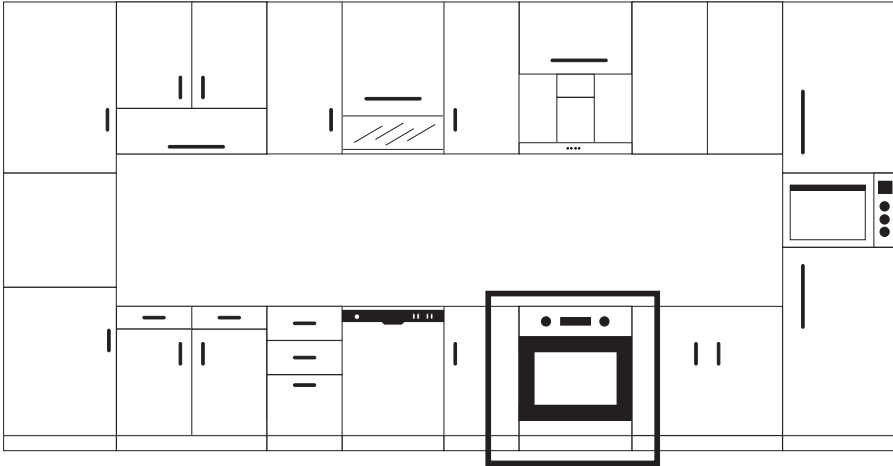



Figura 2



Figura 3

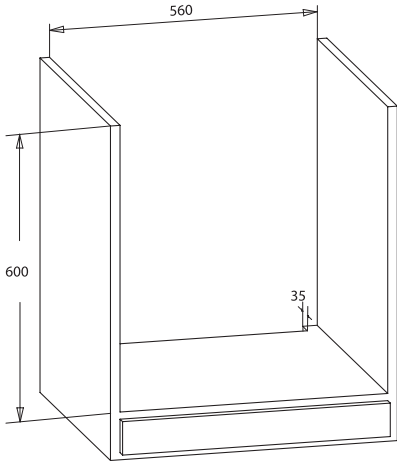

Figura 4

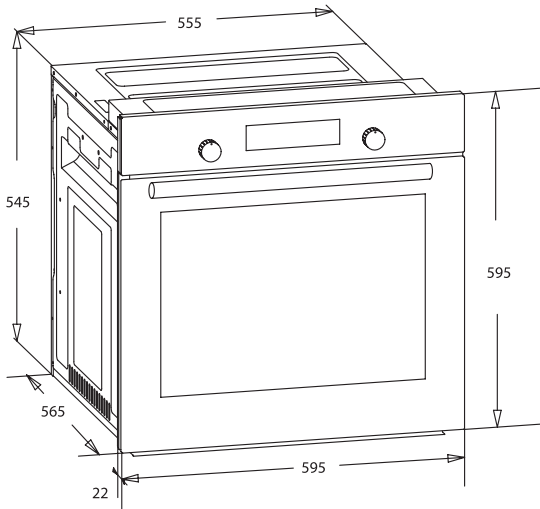
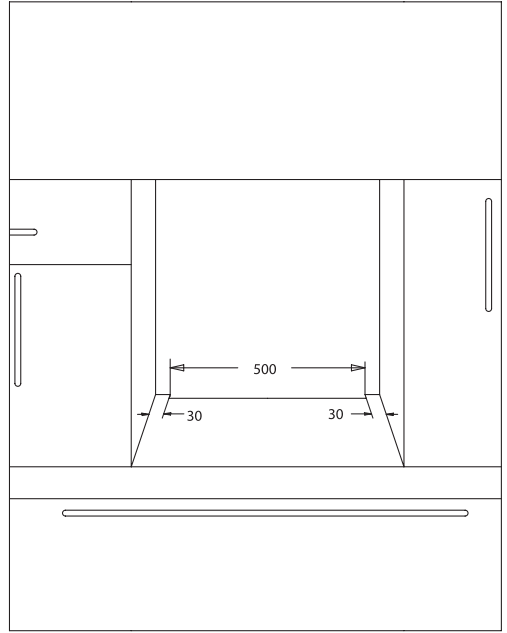

Figura 5

PANOU DE CONTROL

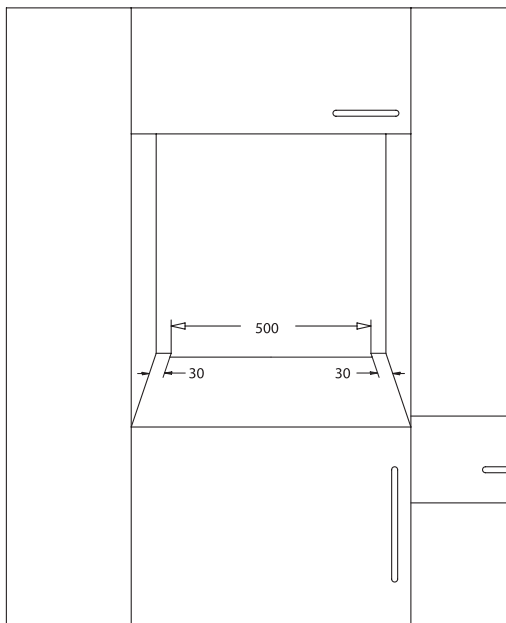
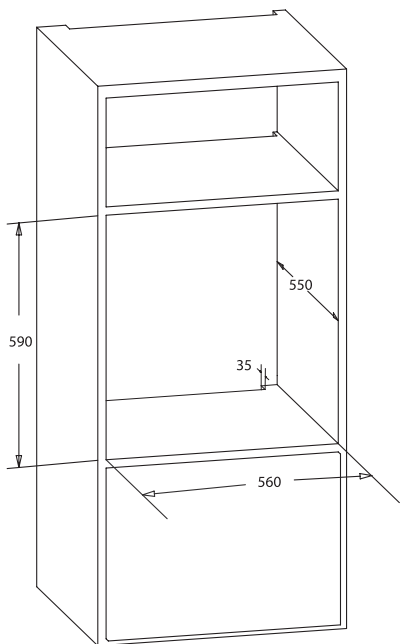
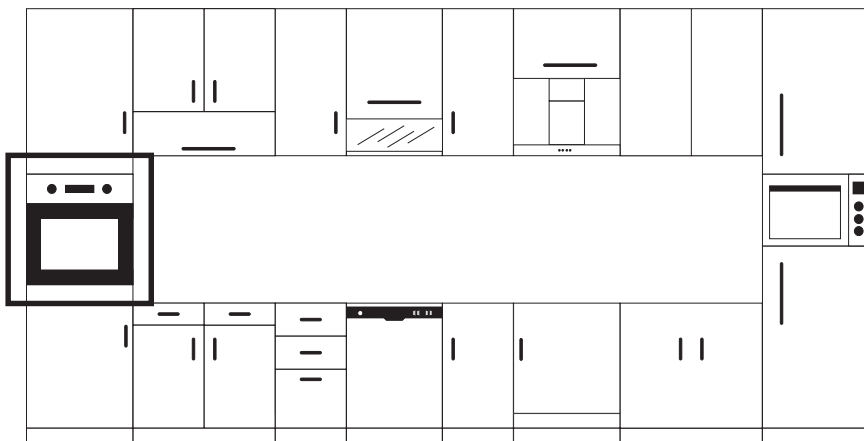

1. Buton funcție
2. Cronometru mecanic sau digital
3. Termostat

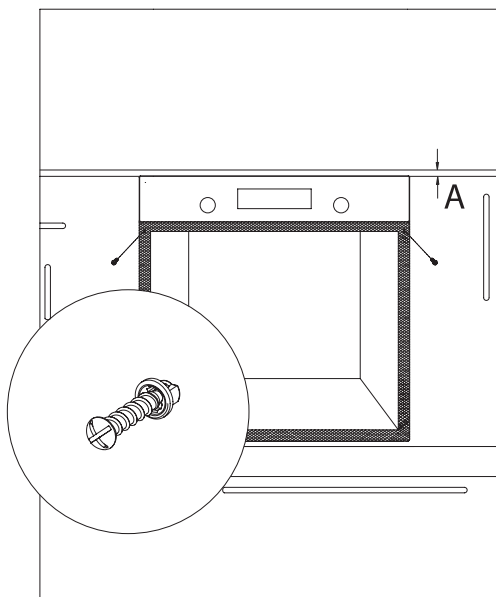
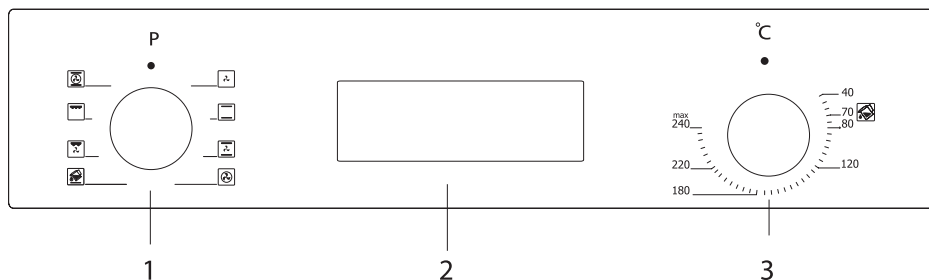

ATENȚIE!

Panoul de control de mai sus este doar în scop ilustrativ. Luați în considerare panoul de control de pe dispozitivul dvs.

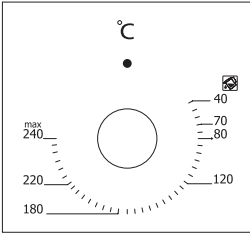

Buton Termostat: ajută la setarea temperaturii de gătit a alimentelor care trebuie găsite în cuptor. Puteți seta temperatura dorită prin rotirea butonului după introducerea alimentelor în cuptor. Verificați masa de gătit legată de temperaturile de gătit ale diferitelor alimente.

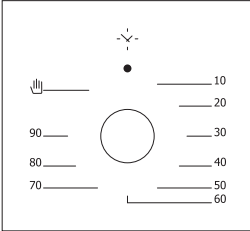

Buton cu temporizator mecanic *: Ajută la setarea timpului pentru prepararea alimentelor la cuptor. Timerul dezactivează încălzitoarele când expiră timpul setat și vă avertizează scoțând un sunet. Consultați masa de gătit pentru timpii de gătit.

Utilizarea butonului pop-up *

Reglarea poate fi făcută numai atunci când butonul este apăsat pentru modelele cu buton pop-up.

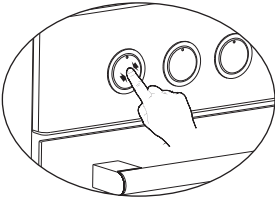

Asigurați-vă că butonul este apăsat apăsând butonul așa cum se arată în figura din partea stângă.

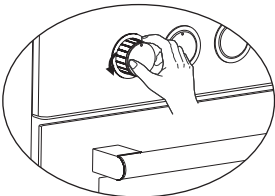

Puteți face ajustările necesare rotind la dreapta sau la stânga când butonul este suficient de apăsat.

UTILIZAREA CUPTORULUI

Utilizarea inițială a cuptorului

Iată ce trebuie să faceți la prima utilizare a cuptorului după efectuarea conexiunilor necesare conform instrucțiunilor:

1. Scoateți etichetele sau accesoriile atașate în interiorul cuptorului. Dacă există, scoateți folia de protecție din partea frontală a aparatului.
2. Îndepărtați praful și reziduurile ambalajului ștergând interiorul cuptorului cu o cârpă umedă. Interiorul cuptorului trebuie să fie gol. Conectați cablul aparatului la priza electrică.
3. Setați butonul termostatului la cea mai înaltă temperatură (240 ° C maxim) și porniți cuptorul timp de 30 de minute cu ușa închisă. Între timp, ar putea apărea un fum și un miros ușor și aceasta este o situație normală.
4. Ștergeți interiorul cuptorului cu apă ușor caldă cu detergent după ce a devenit rece și apoi uscați cu o cârpă curată. Acum vă puteți folosi cuptorul.

Utilizarea normală a cuptorului

1. Reglați butonul termostatului și temperatura la care doriți să gătiți alimentele pentru a începe să gătiți.
2. Puteți seta timpul de gătit la orice oră dorită utilizând butonul la modelele cu temporizator mecanic. Temporizatorul va dezactiva încălzitoarele la expirarea timpului și va emite un semnal sonor de avertizare.
3. Temporizatorul oprește încălzitoarele și furnizează un semnal sonor când expiră timpul de gătit în conformitate cu informațiile introduse în modelele cu temporizator digital.
4. Sistemul de răcire al aparatului va continua să funcționeze după terminarea gătitului. Nu tăiați puterea aparatului în această situație necesară pentru răcirea aparatului. Sistemul se va opri după finalizarea răcirii.

Utilizare Grill

1. Când așezați grătarul pe grătarul superior, alimentele de pe grătar nu trebuie să atingă grătarul.
2. Puteți preîncălzi 5 minute în timp ce grățiți. Dacă este necesar, puteți întoarce mâncarea cu capul în jos.
3. Alimentele trebuie să fie în centrul grătarului pentru a asigura un flux maxim de aer prin cuptor.

Pentru a porni grill-ul

1. Plasați butonul funcțional peste simbolul grătarului.
2. Apoi, setați-l la temperatura dorită a grătarului.

Pentru a opri grill-ul:

Setați butonul funcțional în poziția oprit.



ATENȚIE!

Țineți ușa cuptorului închisă la grătar.

Utilizarea rotisorului pentru pui*

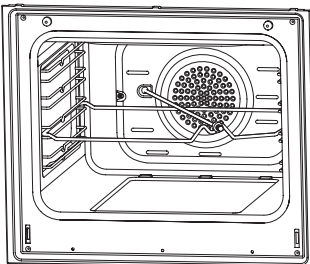

Așezați carnea pe cadrul. Glisați răsucind cadrul în cuptor la nivelul dorit. Plasați o tavă pe care pot curge diverse lichide dedesubt. Adăugați puțină apă în tavă pentru o curățare ușoară. Nu uitați să îndepărtați partea din plastic din carne. După grătar, înșurubați mânerul din plastic la frigărui și scoateți alimentele din cuptor.

Figura 6

TIPURI DE PROGRAME

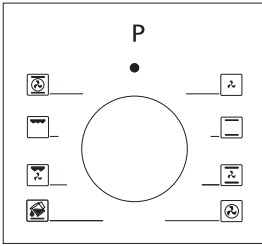

Buton Funcții: ajută la setarea cu care încălzitoarele mâncarea introdusă în cuptor vor funcționa. Tipurile de programe de încălzire din acest buton și funcțiile lor sunt indicate mai jos. Este posibil ca fiecare model să nu aibă toate tipurile de încălzitoare și astfel să programeze tipurile acestor încălzitoare.

Tipurile de programe de încălzire din aparatul dvs. și explicații importante despre acestea sunt furnizate mai jos pentru a putea găti diferite alimente care să fie pe gustul dumneavoastră.

	Elemente de încălzire inferioare și superioare		Ventilație
	Element de încălzire inferior și Ventilație		Încălzire Turbo și Ventilație
	Rotisare pui		Element de încălzire inferior-superior și Ventilație
	Element de încălzire superior și Ventilație		Grill și Ventilație
	Gătire multifuncțională (3D)		Grill
	Încălzire inferioară		Încălzire superioară
	Grill mic și ventilație		Curățare cu abur

Element de încălzire inferior: Selectați acest program spre sfârșitul timpului de gătit dacă partea inferioară a mâncării gătite va fi gătită.

Element de încălzire superior: Se folosește pentru încălzirea ulterioară sau gătirea unor bucăți foarte mici de alimente.

Elemente de încălzire inferioare și superioare: un program care poate fi utilizat pentru gătit alimente precum tort, pizza, biscuiți și prăjituri.

Element de încălzire inferior și ventilație: Se utilizează mai ales pentru a găti alimente cum ar fi tortul cu fructe.

Element de încălzire inferior și superior și ventilație: programul potrivit pentru gătit alimente precum prăjituri, prăjituri uscate, lasagne. Potrivit și pentru prepararea preparatelor din carne.

Grill: grill pentru grătar este utilizat pentru carne precum friptură, cârnați și pește. În timp ce grățiți, tava trebuie așezată în raftul inferior și apă trebuie să fie plasată în ea.

Încălzire turbo și ventilație: Potrivit pentru coacere și prăjire. Mențineți setarea căldurii mai mică decât programul „Încălzitor inferior și superior”, deoarece căldura este transportată imediat prin fluxul de aer.

Grill și ventilație: Potrivit pentru gătirea alimentelor de tip carne. Nu uitați să așezați o tavă de gătit într-un raft inferior în interiorul cuptorului și puțină apă în ea, la grătar.

Gătit multifuncțional (3D): Potrivit pentru coacere și prăjire. Încălzitoarele inferioare și superioare funcționează precum și transmisia rapidă a căldurii prin fluxul de aer. Potrivit pentru gătit care necesită o singură tavă și căldură intensă.

RECOMANDĂRI GĂTIRE

Puteți găsi în tabelul următor informații despre tipurile de alimente pe care le-am testat și am identificat valorile de gătit în laboratoarele noastre. Timpii de gătit pot varia în funcție de tensiunea rețelei, calitatea materialului care trebuie gătit, cantitatea și temperatura. Mâncărurile de gătit folosind aceste valori ar putea să nu fie pe gustul dvs. Puteți seta diverse valori pentru obținerea diferitelor gusturi și rezultate atrăgătoare pentru gustul dvs., făcând teste.



ATENȚIE!

Cuptorul trebuie preîncălzit timp de 7-10 minute înainte de a pune mâncarea în el.

Tabel Gătit

Modele: BO300SB, BO300SX, BO350SX, BO600SB, BO600SX, BO700SX, BO800SX, BO850SX

Mâncare	Funcție Gătit	Temperatură gătit (°C)	Raft de gătit	Timp gătit (min.)
Prajituri	Static / Static+vent.	170-180	2-3	35-45
Prăjitură mică	Static / Turbo+vent	170-180	2	25-30
Plăcintă	Static / Static+vent.	180-200	2	35-45
Patiserie	Static	180-190	2	20-25
Biscuiți	Static / Turbo+vent	170-180	2	20-25
Plăcintă cu mere	Static / Turbo+vent	180-190	1	50-70
Cozonac	Static / Turbo+vent	200/150 *	2	20-25
Pizza	Static / Turbo+inferior	180-200	3	20-30
Lasagna	Static	180-200	2-3	25-40
Bezea	Static / inferior superior+ven	100	2	50
Pui rotisat **	Grill / inferior superior+vent	200-220	3	25-35
Pește la grătar **	Grill	200-220	3	25-35
Friptură de vițel**	Grill	Max	4	15-20
Chiftea la grătar	Grill	Max	4	20-25

*Nu preîncălziți. Se recomandă ca prima jumătate a timpului de gătit să fie la 200 ° C, în timp ce cealaltă jumătate la 150 ° C.

** Alimentele trebuie întoarse după jumătate din timpul de gătit.

Model: BO900SX

Mâncare	Funcție gătit	Temperatură gătit (°C)	Raft de gătit	Timp de Gătit (min.)
Prajituri	Static / Static+vent.	170-180	2-3	30-35
Prăjitură mică	Static / Turbo+vent	170-180	2-3	25-30
Plăcintă	Static / Static+vent.	180-200	2-3	30-35
Patiserie	Static	180-190	2	25-30
Biscuiți	Static / Turbo+vent	170-180	2-3	20-30
Plăcintă cu mere	Static / Turbo+vent	180-190	2-3	40-50
Cozonac	Static / Turbo+vent	200/150 *	2-3	25-30
Pizza	Static / Turbo+inferior	180-200	3	20-30
Lasagna	Static	180-200	2-3	20-25
Bezea	Static / inferior superior+ven	100	2-3	60-70
Pui rotisat **	Grill / inferior superior+vent	200-220	2-3	25-30
Pește la grătar **	Grill	190-200-220	3-4	20-25
Friptură de vițel**	Grill	230	5	25-30
Chiftea la grătar	Grill	230	5	20-35

* Nu preîncălziți. Se recomandă ca prima jumătate a timpului de gătit să fie la 200 ° C, în timp ce cealaltă jumătate la 150 ° C.

** Alimentele trebuie întoarse după jumătate din timpul de gătit.

Coacere cu Piatră de Pizza*

Când coaceți cu piatră de pizza, puneți piatră de pizza peste grătar și preîncălziți cuptorul în modul pizza (turbo + inferior) la 230 ° C timp de 30 de minute. Odată ce preîncălzirea este finalizată, fără a scoate piatră de pizza, puneți pizza peste ea cu coaja (nu așezați pizza congelată) și coaceți la 180 ° C timp de 20-25 de minute. Odată terminată coacerea, scoateți pizza coaptă din cuptor folosind coaja.

⚠ ATENȚIE!

- Nu puneți piatră de pizza într-un cuptor preîncălzit.
- După terminarea coacerii, nu îndepărtați piatră de pizza când este fierbinte și nu puneți-o pe suprafețe reci. În caz contrar, piatră de pizza poate fi crăpată.
- Nu expuneți piatră pentru pizza la umiditate.

6-TOUCH DISPLAY

☰ **NOTĂ** Este posibil ca unele dintre funcții să nu fie disponibile pe aparatul dvs.

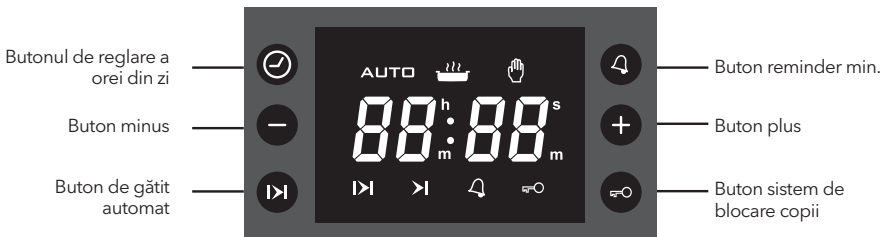





Simboluri de ecran

	Indicarea automată a stării de gătit <ul style="list-style-type: none"> • Pornit: gătit complet sau semi-automat activ. • Clipește: gătit automată este finalizată sau este pornită. • Dezactivat: nu este activă gătit automată.
	Indicarea stării cuptorului <ul style="list-style-type: none"> • Pornit: releul temporizator este închis / gătit sau gata pentru gătit. • Dezactivat: releul temporizator este deschis / nu gătește.
	Indicarea manuală a stării de gătit <ul style="list-style-type: none"> • Pornit: gătit manual. • Dezactivat: Gătire automată (simbolul automat este activat).
	Indicarea modului de reglare a gătitului semi-automat <ul style="list-style-type: none"> • Intermitent: Mod de reglare a duratei de gătit, reglare apăsând  sau .
	Indicarea modului complet de reglare automată a gătitii <ul style="list-style-type: none"> • Intermitent: sfârșitul modului de reglare a timpului de gătit, reglare posibilă apăsând  sau .
	Indicator de stare a minutului <ul style="list-style-type: none"> • Pornit: Alarma minutului activă • Intermitent: modul de reglare a minutelor, reglare posibilă apăsând butoanele  sau . • Dezactivat: nu este activ.
	Indicator sistem de blocare pentru copii <ul style="list-style-type: none"> • Pornit: blocarea pentru copii este activă. • Dezactivat: blocarea pentru copii este inactivă.





Pornit

La pornire, cuptorul este inactiv, ora din zi și simbolurile AUTO clipesec. Ora indicată (intermitentă) a zilei nu este corectă și trebuie ajustată. Apăsăți  pentru a activa cuptorul și continuați să reglați ora din zi ca mai jos.



Ajustarea orei

Reglarea orei din zi este posibilă numai atunci când nu se desfășoară niciun program de gătit. Apăsăți  pentru a intra în modul de ajustare, simbolul cu punct dublu între cifre între ore și minute va începe să clipescă. Folosind oricare  sau  ajustați durata dorită. Durata maximă reglabilă este de 23h 59 minute. Modul de reglare va fi abandonat în termen de 5 secunde după apăsarea ultimului buton sau poate fi terminat imediat prin apăsarea butonului .

Setting the minute minder

Cu această funcție, puteți regla durata în minute. După ce a trecut timpul ajustat, va fi produs un sunet de alarmă. Apăsăți simbolul  va începe să clipescă pentru a intra în modul de ajustare a minutului, pe ecran. Folosind  sau  reglați durata dorită. Durata maximă reglabilă este 23h 59minute. Modul de reglare va fi abandonat în termen de 5 secunde după ultima apăsare a butonului sau poate fi oprit imediat apăsând tasta .

Cancelling the minute minder

Orice funcție activă de minute minder poate fi anulată prin apăsarea și menținerea apăsată pe  pentru 3 sec. Butonul  ecran, indicând funcția de minute minder activă, va dispărea.







Anularea sunetului sonor alarmei

Odată ce s-a scurs durata de reglare a minutelor ajustate, alarma sonoră va începe să sune, însoțită de luminarea intermitentă a simbolului  pe ecran. Orice apăsare de buton va opri sunetul alarmei și această indicație. Dacă nu este apăsat niciun buton, sunetul alarmei se va termina automat după 7 minute, dar simbolul intermitent va pfuncționa

Gătire semi-automat







Acest program de gătit este destinat să înceapă gătitul imediat pentru o durată specificată.

După ce cuptorul este setat la funcția și temperatura dorite prin intermediul butoanelor cuptorului:



1. Apăsați , simbolul  va clipi pe ecran.
2. Folosind  sau  reglați durata de gătit dorită. **AUTO** apare pe ecran, în timp ce  dispăre.
3. După 5 secunde din ultimul buton apăsat  de două ori, ajustarea e completă, simbolul  dispăre, afișajul arată ora curentă a zilei.

Gătire complet automată

Acest program de gătit este destinat să efectueze o gătire întârziată programând ora din zi, când mâncarea ar trebui să fie gata. Cu alte cuvinte, cuptorul va începe să gătească nu imediat, dar va calcula automat timpul pentru a începe gătitul.

1. Efectuați pașii 1 și 2 ai gătirii semi-automate ca mai sus (reglarea duratei de gătire).
2. Apăsați  încă o dată  va clipi intermitent.
3. Using  or , program the end of cooking time.  symbol will disappear but **AUTO** symbol will be still present on the screen. This indicates that an automatic cooking is programmed but cooking has not started yet.
4. After 5 seconds of the last button press or by pressing , the adjustment will be completed,  symbol disappears from the screen the display shows the current time of day.

Mod Manual

Orice gătire automată în curs poate fi anulată apăsând și menținând apăsat  3 sec. **AUTO** va dispărea  va apărea. În modul manual, cuptorul va fi activ în funcție de starea butoanelor cuptorului.

Final de gătit automat

După terminarea gătirii automate, **AUTO** sva clipi pe ecran, iar alarma va suna. Orice apăsare de buton va opri sunetul alarmei, dar simbolul intermitent va continua până când  este apăsat. Alarma sonoră va suna timp de 7 minute dacă nu este oprită.





Electricitatea este întreruptă

După orice întrerupere a rețelei de alimentare, cuptorul dvs. va fi inactiv după restabilirea alimentării, din motive de siguranță. După pornire, cifrele din timpul zilei și **AUTO** simbolul va clipi și ora din zi trebuie ajustată (vezi: pornire).

NOTĂ

Clipirea intermitentă **AUTO** indică faptul că cuptorul este inactiv și trebuie să intrați în modul manual.

Sistem de blocare copii

Această funcție este menită să prevină orice modificare neautorizată a setărilor temporizatorului. Când această funcție este activă, orice buton apăsă, cu excepția  în sine, va fi inactiv. Pentru a activa această funcție, țineți apăsat butonul  apână  când  apare pe ecran, aproximativ pentru 3 secunde. Pentru a-l dezactiva, procedați la fel până când  dispăre.

NOTĂ

Orice sunet de alarmă poate fi oprit prin orice apăsare de buton, chiar și funcția de blocare pentru copii este activă.

Opțiuni programabile

Ton alarmă:

Ori de câte ori nu este activ niciun mod de reglare, apăsarea și menținerea apăsată  a butonului vor duce la producerea tonului sonor valabil curen. Eliberând și apăsând din nou același buton, puteți derula prin 3 tonuri sonore disponibile. Ultimul ton sonor auzit va fi înregistrat automat ca ton selectat.

NOTĂ

Opțiunile programabile nu sunt volatile și vor fi rezidente după orice întrerupere a curentului







3-TOUCH DISPLAY

NOTĂ

Este posibil ca unele dintre funcții să nu fie disponibile pe aparatul dvs.



Simboluri de ecran

	Indicarea stării cuptorului <ul style="list-style-type: none"> • Pornit: releul temporizator este închis / gătit sau gata pentru gătit. • Dezactivat: releul temporizator este deschis / nu gătește.
	Indicator de stare a minutului <ul style="list-style-type: none"> • Pornit: Alarma activă • Intermitent: modul de reglare a minutelor, reglare posibilă apăsând butoanele  sau  • Dezactivat: Alarma nu este activă
	Indicator sistem de blocare pentru copii <ul style="list-style-type: none"> • Pornit: blocarea pentru copii este activă. • Dezactivat: blocarea pentru copii este inactivă.
	Indicarea automată a stării de gătit <ul style="list-style-type: none"> • Pornit: gătit complet sau semi-automat activ. • Clipsește: gătitura automată este finalizată sau este pornită. • Dezactivat: nu este activă gătitura automată.





Este un modul electronic de sincronizare care vă permite să vă pregătiți alimentele pe care le-ați introdus în cuptor în orice moment doriți. Singurul lucru pe care trebuie să-l faceți este să programați timpul de gătit al mâncării și, de asemenea, momentul în care doriți ca mâncarea dvs. să fie gata.

De asemenea, este posibil să utilizați un ceas cu alarmă programat în minute, independent de cuptor. Cazul în care ceasul este în spate sau în față nu este o defecțiune. Ceasul cuptorului poate fi pus înapoi sau înainte în funcție de frecvența rețelei, deoarece funcționează direct cu tensiunea de rețea. Aceasta nu este o defecțiune.

Pornit





La pornire, cuptorul este inactiv ora din zi și simbolurile  clipească intermitentă și a zilei nu este corectă și trebuie ajustată. Apăsați  pentru a activa cuptorul și continuați să reglați ora din zi ca mai jos.

Ajustarea orei

Reglarea orei din zi este posibilă numai atunci când nu se desfășoară niciun program de gătit. Apăsați  și  simultan timp de 3 secunde pentru a intra în modul de reglare și apoi simbolul punctului între orele și minutele vor începe să clipească. Folosind  fie  ajustați durata dorită. Durata maximă reglabilă este de 23h 59 minute. Modul de reglare va fi abandonat în decurs de 6 secunde după apăsarea ultimului buton sau poate fi terminat imediat prin apăsarea butonului .

 **NOTĂ** Reglarea orei din zi este activată și în primele 7 secunde după pornire.

Setarea Alarmei

Cu această funcție, puteți regla durata în minute. După ce a trecut timpul ajustat, va fi produs un sunet de alarmă. Apăsați simbolul  a începe să clipească pentru a intra în modul de ajustare a alarmei,  va clipi pe ecran. Folosind  sau , reglați durata dorită. Durata maximă reglabilă este 10h. Modul de reglare va fi abandonat în termen de 6 secunde după ultima apăsare a butonului sau poate fi oprit imediat apăsând tasta .





Anulare Alarmă

Odată ce s-a scurs durata de reglare a minutelor ajustate, alarma sonoră va începe să sune, însoțită de simbolul clipind  pe ecran. Orice apăsare de buton va opri sunetul alarmei și această indicație. Dacă nu este apăsat niciun buton, sunetul alarmei se va termina automat după 7 minute, dar simbolul intermitent va pfuncționa.

Gătire semi-automat







Acest program de gătit este destinat să înceapă gătitul imediat pentru o durată specificată.

După ce cuptorul este setat la funcția și temperatura dorite prin intermediul butoanelor cuptorului:



1. Apăsați  de două ori  simbolul va clipi pe ecran. **dur** și iar durata gătitului va fi afișată pe ecran una după alta.
2. Folosind  sau  beglați durata de gătit dorită.
3. După 6 secunde de la apăsarea ultimului buton sau apăsând de două ori , ajustarea este finalizată. va fi constant pe ecran și afișajul arată ora curentă a zilei.

Gătire complet automată

Acest program de gătit este destinat să efectueze o gătire întârziată programând ora din zi, când mâncarea ar trebui să fie gata. Cu alte cuvinte, cuptorul va începe să gătească nu imediat, dar va calcula automat timpul pentru a începe gătitul.

1. Efectuați pașii 1 și 2 ai gătirii semi-automate ca mai sus **End** (reglarea duratei de gătire).
2. Apăsați  încă o dată,  va clipi intermitent and duration of cooking will show on the screen one after another.
3. Using  or  buttons, adjust the desired end of cooking time.  symbol will disappear but symbol  will be still flashing on the screen. This indicates that an automatic cooking is programmed but cooking has not started yet.
4. After 6 seconds of the last button press or by pressing , the adjustment will be completed, the display shows the current time of day.

Final de gătit automat

După terminarea gătirii automate,  va clipi pe ecran, iar alarma va suna. Orice apăsare de buton va opri sunetul alarmei, dar simbolul intermitent va continua până când  este apăsat. Alarma sonoră va suna timp de 7 minute dacă nu este oprită.



Electricitatea este întreruptă

După orice întrerupere a rețelei de alimentare, cuptorul dvs. va fi inactiv după restabilirea alimentării, din motive de siguranță. După pornire, cifrele din timpul zilei și  simbolul va clipi și ora din zi trebuie ajustată (vezi: pornire).

NOTĂ





Clipirea intermitentă indică  faptul că cuptorul este inactiv și trebuie să intrați în modul manual.

Sistem de blocare copii



Această funcție este menită să prevină orice modificare neautorizată a setărilor temporizatorului. Când această funcție este activă, orice buton apăsat, cu excepția în sine, va fi inactiv.  will appear. To deactivate it, press the  button for 3 seconds.  will disappear.

Opțiuni programabile

Ton alarmă:

Țineți apăsat  timp de 3 secunde va duce la producerea tonului sonor valabil în prezent. Apăsând  și  puteți derula prin 3 tonuri sonore disponibile. Ultimul ton sonor auzit va fi înregistrat automat ca ton selectat. După 6 secunde de la apăsarea ultimului buton sau prin apăsarea , reglării este finalizată.

Brightness setting:

Pressing and holding the  button for 3 seconds will result in the currently valid brightness setting being showed. By pressing  and  buttons, you may scroll through 8 available brightness setting. The last seen brightness

setting will be automatically recorded as the selected setting. After 6 seconds of the last button press or by pressing , the adjustment is completed.

NOTĂ

- Setările implicite sunt cele mai mari.
- Opțiunile programabile sunt nonvolatile și vor fi rezidente după orice întrerupere a curentului.

CURĂȚARE ȘI ÎNGRIJIRE

1. Scoateți ștecherul de la priza electrică.
2. Nu curățați părțile interioare, panoul, tăvile și alte părți ale produsului cu instrumente dure, cum ar fi perie de păr, bureți de sârmă sau cuțit. Nu utilizați materiale abrazive, pentru zgâriere sau detergent.
3. Clătiți după ce ștergeți părțile interioare ale produsului cu o cârpă cu săpun, apoi uscați bine cu o cârpă moale.
4. Curățați suprafețele de sticlă cu un material special pentru curățarea sticlei.
5. Nu curățați produsul cu aparate de curățat cu abur.
6. Nu utilizați niciodată combustibili cum ar fi acidul, diluantul și gazele în timp ce vă curățați produsul.
7. Nu spălați nicio parte a produsului în mașina de spălat vase.
8. Folosiți stearat de potasiu (săpun moale) pentru murdărie și pete.

Curățare cu Abur *



Figura 7

Permite curățarea solurilor înmuiate datorită aburului generat în cuptor.

1. Scoateți toate accesoriile din cuptor.
2. Se toarnă un jumătate de litru de apă în tavă și se așează tava la baza cazanului.
3. Puneți comutatorul în modul de curățare cu abur.
4. Setează termostatul la 70 ° C și acționați cuptorul timp de 30 de minute.
5. După ce ați acționat cuptorul timp de 30 de minute, deschideți ușa cuptorului și ștergeți suprafețele interioare cu o cârpă umedă.
6. Folosiți lichid de spălat vase, apă caldă și o cârpă moale pentru murdăria încăpățânată, apoi uscați zona pe care tocmai ați curățat- o cu o cârpă uscată.

Curățarea și montarea ușii cuptorului

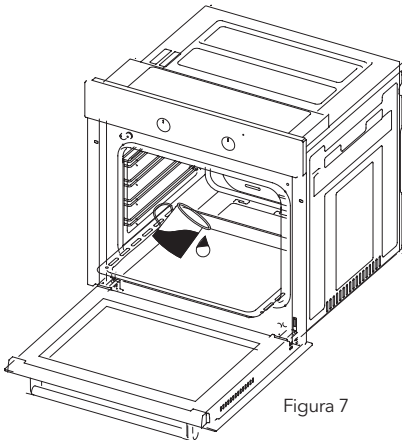

Figura 8



Figura 9

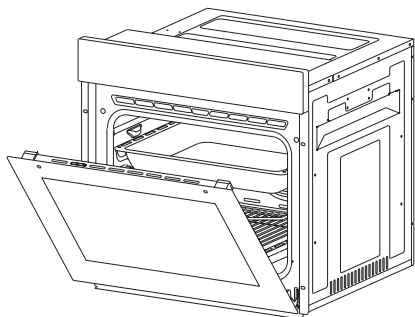

Figura 8.1

Deschideți ușa complet trăgând ușa cuptorului către dvs. Apoi efectuați operația de deblocare trăgând în sus blocarea balamalei cu ajutorul șurubelniței, așa cum este indicat în figura 8.1

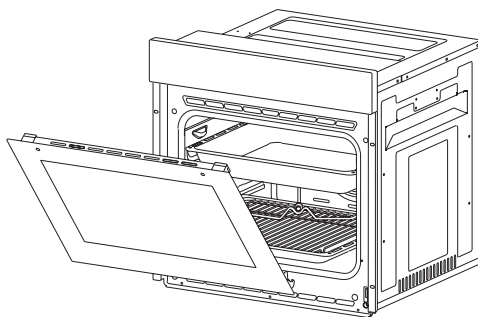
Figura 8.2

Setați blocarea balamalei la cel mai larg unghi ca în figura 8.2. Reglați ambele balamale conectând ușa cuptorului la cuptor în aceeași poziție.

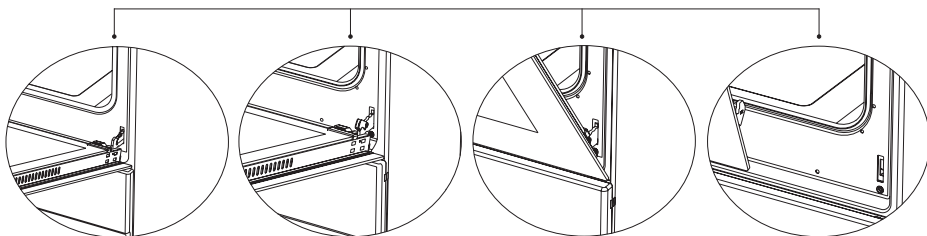
Figura 9.1

Mai târziu, închideți ușa cuptorului deschisă astfel încât să poată intra în contact cu dispozitivul de blocare a balamalei ca în figura 9.1.

Figura 9.2

Pentru a scoate mai ușor ușa cuptorului, când se apropie de poziția închisă, țineți capacul cu două mâini ca în figura 9.2 și trageți în sus.

Efectuați invers ceea ce ați făcut în timp ce deschideți ușa pentru a reinstala ușa cuptorului înapoi.

Curățarea sticlei cuptorului

Ridicați apăsând pe zăvoarele din plastic din partea stângă și dreaptă, așa cum se arată în figura 10 și trăgând profilul către dvs. ca în figura 11. Sticla este eliberată după ce profilul a fost îndepărtat, așa cum se arată în figura 12. Scoateți sticla eliberată trăgând spre dvs. cu atenție. Sticla exterioară este fixată pe profilul ușii cuptorului. Puteți efectua cu ușurință curățarea geamurilor după eliberarea ochelarilor. Puteți monta ochelarii înapoi efectuând operațiile invers după finalizarea curățării și întreținerii. Asigurați-vă că profilul este așezat corect în poziție.



Figura 10



Figura 11

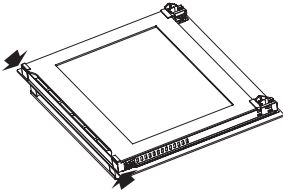

Figura 12

Panou catalitic*

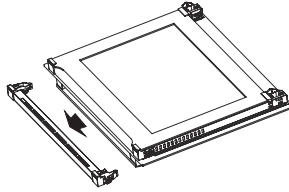
În cuptorul, în pereții dreapta și stânga ai cavității cuptorului. Panoul catalitic elimină mirosul ofensator și oferă utilizarea aparatului dvs. la cele mai bune performanțe. În timp, mirosurile de ulei și alimente pătrund în pereții emailați ai cuptorului și în elementele de încălzire. Panoul catalitic absoarbe mirosurile de alimente și uleiuri și le arde în timpul gătitului pentru a vă curăța cuptorul.

Dețasarea panoului catalitic

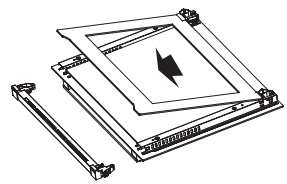
Pentru a elimina panoul catalitic; mai întâi scoateți rafturile. După îndepărtarea rafturilor, panoul catalitic va fi liber. Se recomandă înlocuirea panoului catalitic o dată la 2-3 ani.

Poziții rafturi

Este important să introduceți grătarul metalic în cuptor în mod corespunzător. Nu permiteți rețelei să atingă perețele din spate al cuptorului. Pozițiile rack-ului sunt prezentate în figura următoare. Puteți plasa o tavă adâncă sau o tavă standard în rafturile inferioare și superioare.

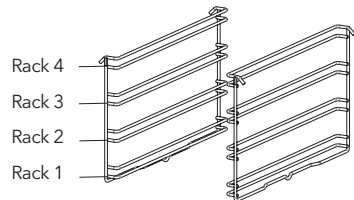

Instalarea și scoaterea rafturilor

Pentru a îndepărta rafturile de sârmă, apăsați clemele afișate cu săgeți în figură, scoateți mai întâi partea inferioară și cea superioară din locul de instalare. Pentru a instala rafturi; inversați procedura de îndepărtare a raftului.

Înlocuirea lămpii cuptorului



Pentru a evita șocurile electrice, asigurați-vă că circuitul aparatului este deschis înainte de a schimba lampa. (având circuitul deschis înseamnă că alimentarea este oprită)

Mai întâi deconectați alimentarea aparatului și asigurați-vă că aparatul este rece.

Îndepărtați protecția sticlei rotindu-se așa cum este indicat în figura din partea stângă. Dacă aveți dificultăți la întoarcere, atunci folosirea mânușilor din plastic vă va ajuta la întoarcere.

Apoi scoateți lampa rotind, instalați noua lampă cu aceleași specificații.

Reinstalați protecția din sticlă, conectați cablul de alimentare al aparatului la priza electrică și înlocuiți-l complet.

Acum vă puteți folosi cuptorul.

Type G9 Lamp220-240 V, AC
15-25 W

Figura 13

Type E14 Lamp220-240 V, AC
15 W

Figura 14

DIAGNOSTICARE

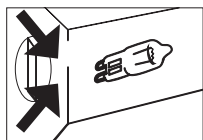
Puteți rezolva problemele pe care le puteți întâlni cu produsul dvs. verificând următoarele puncte înainte de a apela la serviciul tehnic.

Puncte de verificare

În cazul în care întâmpinați o problemă legată de cuptor, verificați mai întâi tabelul de mai jos și încercați sugestiile.

Problemă	Cauză Posibilă	Soluție
Cuptorul nu funcționează.	Sursa de alimentare nu funcționează	Verificați dacă există sursa de alimentare.
Cuptorul se oprește în timpul gătitului.	Priza iese din priza de perete.	Reinstalați priza de perete.
Se oprește în timpul gătitului.	Funcționare continuă prea lungă.	Lăsați cuptorul să se răcească după cicluri lungi de gătit.
	Ventilatorul de răcire nu funcționează.	Ascultați sunetul de la ventilatorul de răcire.
	Cuptorul nu este instalat într-un loc cu aerisire bună.	Asigurați-vă că specificațiile în instrucțiunile de utilizare sunt menținute.
	Mai multe prize se conectează la o priză de perete.	Utilizați doar o priză pentru fiecare priză de perete.
Suprafața exterioară a cuptorului se încălzește foarte tare în timpul funcționării.	Cuptorul nu este instalat într-un loc cu aerisire bună.	Asigurați-vă că specificațiile în instrucțiunile de utilizare sunt menținute.
Ușa cuptorului nu se deschide corect.	Reziduurile alimentare s-au blocat între ușă și cavitatea internă.	Curățați bine cuptorul și încercați să redeschideți ușa.
Lumina internă este slabă sau nu funcționează.	Obiect străin care acoperă lampa în timpul gătitului.	Curățați suprafața internă a cuptorului și verificați din nou.
	Este posibil ca lampa să nu funcționeze.	Înlocuiți-o cu o lampă cu aceleași specificații.
Șoc electric la atingerea cuptorului.	Nu există o împământare adecvată.	Asigurați-vă că sursa de alimentare este împământată corect.
	Se utilizează o priză de perete neîmpământată	

Problemă	Cauză Posibilă	Soluție
Picură apa.	Apa sau aburul pot genera în anumite condiții, în funcție de mâncarea gătită. Aceasta nu este o eroare a aparatului.	Lăsați cuptorul să se răcească și apoi ștergeți-l cu un prosop.
Aburul care iese dintr-o crăpătură de pe ușa cuptorului.		
Apa rămasă în cuptor.		
Ventilatorul de răcire continuă să funcționeze după terminarea gătirii.	Ventilatorul funcționează pentru o anumită perioadă pentru ventilația cavității interne a cuptorului.	Aceasta nu este o eroare a aparatului; de aceea nu trebuie să vă faceți griji.
Cuptorul nu se încălzește.	Ușa cuptorului este deschisă.	Închideți ușa și reporniți.
	Comenzile cuptorului nu sunt reglate corect.	Citiți secțiunea privind funcționarea cuptorului și resetați cuptorul.
	Siguranța s-a declanșat sau întrerupătorul este oprit.	Înlocuiți siguranța sau resetați întrerupătorul. Dacă acest lucru se repetă frecvent, sunați la un electrician.
Fum în timpul funcționării	În timpul operării cuptorului pentru prima dată.	Fumul iese din încălzitoare. Aceasta nu este o eroare. După 2-3 cicluri, nu va mai fi fum.
	Mancare pe încălzitor.	Lăsați cuptorul să se răcească și curățați resturile de alimente de la solul cuptorului și de la suprafața încălzitorului superior.
Când este funcțional cuptorul miroase a ars sau scoate miros de plastic.	În interiorul cuptorului se utilizează accesorii din plastic sau alte accesorii care nu sunt rezistente la căldură.	La temperaturi ridicate, utilizați accesorii de sticlărie adecvate.
Cuptorul nu gătește bine.	Ușa cuptorului este deschisă frecvent în timpul gătitului.	Nu deschideți ușa cuptorului frecvent, dacă alimentele pe care le gătiți nu necesită întoarcere. Dacă deschideți ușa ușor temperatura internă scade și, prin urmare, rezultatul gătirii va fi influențat.

REGULI DE MANIPULARE

1. Nu folosiți ușa și / sau mânerul pentru a transporta sau muta aparatul.
2. Efectuați deplasarea și transportul în ambalajul original.
3. Acordați o atenție maximă aparatului în timpul încărcării / descărcării și manipulării.
4. Asigurați-vă că ambalajul este bine închis în timpul manipulării și transportului.
5. Protejați-vă de factorii externi (cum ar fi umiditatea, apa etc.) care pot deteriora ambalajul.
6. Aveți grijă să nu deteriorați aparatul din cauza unor denivelări, accidente, picături etc. în timpul manipulării și transportului și să nu îl rupeți sau să îl deformați în timpul funcționării.

Recomandări pentru economisirea energiei

Următoarele detalii vă vor ajuta să utilizați produsul dvs. ecologic și economic.

1. Folosiți recipiente de culoare închisă și smalț care să conducă mai bine căldura în cuptor.
2. Pe măsură ce gătiți mâncarea, dacă rețeta sau manualul de utilizare indică necesitatea preîncălzirii, preîncălziți cuptorul.
3. Nu deschideți ușa cuptorului frecvent în timp ce gătiți.
4. Încecați să nu gătiți mai multe feluri de mâncare simultan în cuptor. Puteți găti în același timp plasând două aragazuri pe grătar.
5. Gătiți mai multe feluri de mâncare succesiv. Cuptorul nu va pierde căldura.
6. Opriți cuptorul cu câteva minute înainte de expirarea timpului de gătit. În acest caz, nu deschideți ușa cuptorului.
7. Decongețați alimentele congelate înainte de a găti.

ELIMINAREA



Eliminați ambalajul într-un mod ecologic.

Acest aparat este etichetat în conformitate cu Directiva europeană 2012/19 / UE privind aparatele electrice și electronice uzate (deșeuri de echipamente electrice și electronice - DEEE). Ghidul stabilește cadrul de lucru pentru returnarea și reciclarea aparatelor uzate, după cum se aplică în întreaga UE.

INFORMAȚII PRIVIND AMBALAJUL

Materialele de ambalare ale produsului sunt fabricate din materiale reciclabile în conformitate cu reglementările noastre naționale de mediu. Nu aruncați materialele de ambalare împreună cu deșeurile menajere sau alte deșeuri. Duceți-le la punctele de colectare a materialelor de ambalare desemnate de autoritățile locale.

Spoštovani kupec,

hvala, ker ste izbrali ta izdelek.

Priporočamo, da pred uporabo pečice ta navodila za uporabo natančno preberete in jih trajno shranite, tako da bodo funkcije vgradne pečice, ki ste jo kupili, še dolgo takšne kot prvi dan.

OPOMBA

Ta navodila za uporabo so pripravljena za več modelov. Vaš aparat morda nima vseh funkcij, ki so navedene v priložniku. Slike izdelka so shematske. Izdelki, označeni z (*), so izbirna možnost.

Skladno s predpisi o odpadni električni in elektronski opremi (OEEO).

POMEMBNA OPOZORILA

1. Nameščanje in popravila mora vedno izvajati pooblaščen servis. Proizvajalec ne odgovarja za dela, ki jih izvedejo nepooblaščen osebe.
2. Natančno preberite ta navodila za delo. Le na ta način lahko aparat uporabljate varno in pravilno.
3. Pečico morate uporabljati v skladu z navodili za delo.
4. Med delovanjem naj v bližini ne bo otrok, mlajših od 8 let, in hišnih ljubljencev.
5. **Dostopni deli se med uporabo lahko segrejejo. Majhni otroci se ne smejo približevati aparatu.**
6. **OPOZORILO: Nevarnost požara: na kuhalne površine ne odlagajte predmetov.**
7. **OPOZORILO: Med uporabo se aparat segreje. Poskrbeti morate za to, da boste preprečili dotikanje grelnih elementov znotraj pečice.**
8. Pogoji nastavitve aparata so označeni na nalepki (ali na tablici s podatki).
9. Pri uporabi žara so deli, ki so dostopni, lahko vroči. Majhni otroci naj se ne približujejo aparatu.
10. **OPOZORILO: Ta aparat je namenjen samo za kuhanje/pečenje. Ni ga dovoljeno uporabljati v druge namene, na primer za ogrevanje prostora.**
11. Aparata ne čistite s parnimi čistilniki.
12. Ko postavite živila v pečico, se prepričajte, ali so njena vrata popolnoma zaprta.
13. Požara NIKOLI ne skušajte gasiti z vodo. Najprej izklopite električni tokokrog aparata in nato pokrijte ogenj s pokrovom ali odejo.
14. **OPOZORILO: Otroci, mlajši od 8 let, ne smejo v bližino, razen če so pod nenehnim nadzorom.**
15. Pazite, da se ne dotaknete grelnih elementov.
16. **POZOR: Postopek pečenja je treba nadzorovati. Postopek pečenja je treba vedno nadzorovati.**
17. Ta aparat lahko uporabljajo otroci, stari 8 in več let, ter osebe s telesnimi, senzoričnimi ali duševnimi okvarami ali pa osebe brez izkušenj in znanja, če so pod nadzorom ali pa so jim bila podana navodila za varno uporabo aparata in če razumejo nevarnosti, povezane z njegovo uporabo. Otroci se z napravo ne smejo igrati. Brez nadzora otroci aparata ne smejo čistiti in ga vzdrževati.
18. Ta aparat je zasnovan samo za uporabo v gospodinjstvu.
19. Otroci se z aparatom ne smejo igrati. Otroci ne smejo čistiti in vzdrževati aparata, razen če so stari 8 in več let ter so pod nadzorom odraslih.
20. Otroci, mlajši od 8 let, naj ne bodo v bližini aparata in njegovega napajalnega kabla.
21. Preden aparat uporabite, iz njegove bližine odstranite vse zavese, til, papir ali kateri koli drug vnetljivi (gorljivi) material. Gorljivega ali vnetljivega materiala ne postavljajte na aparat ali vanj.
22. Kanali za prezračevanje naj bodo odprti.
23. Aparat ni primeren za uporabo skupaj z zunanjim časovnikom ali ločenim sistemom daljinskega upravljanja.
24. Ne segrevajte zaprtih konzerv in steklenih kozarcev. Kozarci zaradi tlaka lahko eksplodirajo.
25. Ročaj pečice ni sušilnik za kuhinjske krpe. Kuhinjskih krp ipd. ne obešajte na ročaj pečice.
26. Pladnjev pečice, krožnikov ali aluminijaste folije ne postavljajte neposredno na dno pečice. Toplota, ki se akumulira, lahko poškoduje dno pečice.
27. Ko dajete živila v pečico ali pa jih jemljete iz nje, vedno uporabljajte rokavice, ki so odporne na toploto in primerne za prijemanje vročih predmetov.
28. Če jemljete zdravila in/ali ste pod vplivom alkohola, kar lahko vpliva na vašo zmožnost presoje, izdelka ne uporabljajte.
29. Pri uporabi alkohola v živilih bodite previdni. Alkohol pri visokih temperaturah izhlapeva in se lahko vname; če pride v stik z vročimi površinami, to lahko povzroči požar.
30. Po vsaki uporabi preverite, ali je enota izklopljena.

31. Če je aparat okvarjen ali vidno poškodovan, ga ne uporabljajte.
32. Vtiča ne prijemajte z vlažnimi rokami. Pri izklopu vtiča ne vlecite, ampak ga vedno držite.
33. Če je aparat brez sprednjih steklenih vrat ali če so ta zlomljena, ga ne uporabljajte.
34. Papir za peko skupaj z živili postavite v predhodno ogreto pečico tako, da ga položite v pekač ali pa v pripomoček pečice (na pladenj, žično rešetko ipd.).
35. Na aparat ne postavljajte predmetov, ki jih lahko dosežejo otroci.
36. Pomembno je, da žično rešetko in pladenj pravilno postavite na žična vodila in/ali da pravilno postavite pladenj na vodila. Rešetko ali pladenj postavite med obe vodili in se pred nalaganjem živil prepričajte, ali je stabilen.
37. Odstranite odvečne dele papirja za peko, ki visijo iz pripomočka ali posode; pri tem upoštevajte tveganje, da se lahko dotaknete grelnih elementov pečice.
38. Papirja za peko nikoli ne uporabljajte pri temperaturah, ki so višje od najvišje temperature za uporabo, ki je navedena na njem. Papirja za peko ne polagajte na dno pečice. Da preprečite tveganje dotikanja grelnih elementov pečice, odstranite odvečne dele papirja za peko, ki visijo s pripomočka ali posode.
39. Ko so vrata odprta, nanje ne postavljajte nobenih težkih predmetov in ne dovolite otrokom, da sedajo nanje. Pečica se lahko prevrne ali pa se poškodujejo tečaji vrat.
40. Materiali za embalažo so otrokom nevarni. Poskrbite, da materiali za embalažo nikoli ne bodo v bližini otrok.
41. Za čiščenje stekla ne uporabljajte abrazivnih čistil ali ostrih kovinskih strgal, saj se zaradi prask, ki se lahko pojavijo na površini steklenih vrat, steklo lahko zlomi.
42. Uporabnik ne sme sam popravljati pečice.
43. Med uporabo pečice se njene notranje in zunanje površine segrejejo. Ko odprete vrata pečice, se od nje odmaknite, da se izognete vroči pari, ki izhaja iz nje. Obstaja tveganje opeklin.
44. Ko so vrata pečice odprta, nanje ne postavljajte težkih predmetov; pečica se lahko prevrne.
45. Med kakršnimi koli gradbenimi deli doma je mogoče napajanje pečice izklopiti. Po koncu del mora ponovni priklop pečice opraviti pooblaščen servis.
46. Uporabnik med čiščenjem uporabne žice ne sme premikati. S tem lahko pride do električnega udara.
47. Da se aparat ne pregreje, ga ne smete namestiti za okrasno oblogo.
48. Preden odstranite varovala, aparat izklopite. Po čiščenju namestite varovala v skladu z navodili.
49. Točko za pritrditev kabla je treba zavarovati.
50. Živil ne kuhajte/pecite neposredno na pladnju/rešetki. Preden jo postavite v pečico, jo položite v primerno posodo.

Varnost v zvezi z elektriko

1. Napravo priključite v ozemljeno vtičnico, zavarovano z varovalko, ki je skladna z vrednostmi v preglednici tehničnih specifikacij.
2. Opremo za ozemljitev naj namesti pooblaščen električar. Naše podjetje ni odgovorno za škodo, ki bi nastala zaradi uporabe izdelka, ki ni ozemljen v skladu z lokalnimi predpisi.
3. Treba je namestiti odklopnike tokokroga pečice, tako da jih končni uporabnik po namestitvi pečice lahko doseže.
4. Napajalni kabel (kabel z vtičem) se ne sme dotikati vročih delov aparata.
5. Če je napajalni kabel (kabel z vtičem) poškodovan, ga mora proizvajalec ali njegov servisni zastopnik ali pa enakovredno usposobljeno osebo zamenjati, da prepreči nevarno situacijo.
6. Aparata nikoli ne čistite tako, da bi po njem pršili ali zivali vodo. Obstaja tveganje smrti zaradi elektrike.
7. **OPOZORILO: Preden zamenjate žarnico, poskrbite, da bo tokokrog aparata odprt, da preprečite električni udar.**
8. **OPOZORILO: Pred dostopom do priključkov odklopite vse priključke napajalnega tokokroga.**
9. Ne uporabljajte odrezanih ali poškodovanih kablov ali pa podaljškov kablov, ki niso originalni.
10. Poskrbite, da v vtičnici, v katero je nameščen vtič izdelka, ne bo tekočine ali vlage.
11. Med delovanjem pečice se segreje tudi njena hrbtna površina. Električni priključki se ne smejo dotikati hrbtne površine, sicer se priključki lahko poškodujejo.
12. Priključnih kablov ne pritrjujte na vrata pečice in jih ne speljite prek vročih površin. Če se kabel stali, to pri pečici lahko povzroči kratek stik in celo požar.
13. Enoto med namestitvijo, vzdrževanjem, čiščenjem in popravilom vedno izklopite.
14. Da preprečite kakršno koli nevarno situacijo, mora napajalni kabel, ki je poškodovan, zamenjati proizvajalec, pooblaščen tehnični servis ali katero koli drugo osebo, ki je enakovredno usposobljena.
15. Da preprečite iskenje, poskrbite, da bo vtič trdno

vstavljen v stensko vtičnico.

16. Za čiščenje ne uporabljajte parnih čistilnikov, sicer lahko pride do električnega udara.
17. Pri namestitvi je potrebno večpolno stikalo za odklop napajanja. V skladu z gradbenim zakonom je treba za odklop od napajanja poskrbeti s stikalom ali vgrajeno varovalko na fiksnem napajanju.

18. Aparat je opremljen z napajalnim kablom **tipa Y**.

19. Fiksni priključki morajo biti priključeni na napajanje, pri katerem je omogočen odklop z večpolnim stikalom. Pri aparatih s kategorijo prenapetostne zaščite III mora biti odklopnik priključen na fiksno napajanje v skladu z oznakami na ožičenju.

Predvidena uporaba

1. Ta izdelek je zasnovan za uporabo v gospodinjstvu. Komerzialna uporaba ni dovoljena.
2. Ta aparat je dovoljeno uporabljati le za kuhanje/pečenje. Ni ga dovoljeno uporabljati v druge namene, na primer za ogrevanje prostora.
3. Ta aparat se ne sme uporabljati za gretje krožnikov pod žarom, sušenje oblačil ali kuhinjskih krp z obešanjem na ročaj ali za ogrevanje.
4. Proizvajalec ne prevzema nobene odgovornosti za

kakršno koli škodo zaradi nepravilne uporabe ali napačnega rokovanja.

5. Del enote, ki vsebuje pečico, lahko uporabljate za odtaljevanje, pečenje na ražnju in cvrtje živil ter peko živil na žaru.
6. Življenjska doba izdelka, ki ste ga kupili, znaša 10 let. V tem obdobju proizvajalec zagotavlja nadomestne dele, ki so potrebni za delovanje tega izdelka, kot je opredeljen.

Električni priključek

To pečico je treba na njeno mesto namestiti in priključiti pravilno, v skladu z navodili proizvajalca, kar mora storiti predstavnik pooblaščenega servisa.

Aparat je treba namestiti v omarico za pečico, ki omogoča dobro prezračevanje.

Električne priključke aparata je treba priključiti le v vtičnice s sistemom ozemljitve, nameščenim skladno s pravili. Če na mestu, kjer bo nameščen aparat, nimate vtičnice, ki bi bila skladna z ozemljenim sistemom, se obrnite na pooblaščenega električarja. Proizvodno podjetje na noben način ne odgovarja za škodo, ki bi nastala zaradi priključitve aparata v neozemljene vtičnice.

Vtič aparata mora biti ozemljen, prepričajte pa se še, da je ozemljena tudi vtičnica za vtič. Vtič mora biti na priključen na mesto, do katerega bo po namestitvi mogoč dostop.

Pečica je izdelana za napetost 220-240 V s frekvenco 50/60 Hz. Skladna je z napajanjem z izmenično napetostjo, zahtevana pa je 16-amperska varovalka. Če

so vrednosti električnega omrežja pri vas drugačne od navedenih, se obrnite na električarja ali pooblaščen servis.

Ko boste morali zamenjati električno varovalko, se prepričajte, da je električni priključek izveden, kot je opisano v nadaljevanju:

- rjavi fazni kabel (na priključno sponko pod napetostjo),
- modri kabel na nevtralnno priključno sponko,
- rumeno-zeleni kabel na ozemljitveno priključno sponko.

Stikala za odklop pečice morajo biti nameščena tako, da bo po namestitvi pečice lahko do njih dostopal končni uporabnik.

Napajalni kabel (kabel z vtičem) se ne sme dotikati vročih delov aparata.

Za preprečitev nevarne situacije mora uvoznik ali njegov servisni zastopnik ali pa enakovredno usposobljeno osebo zamenjati napajalni kabel (kabel z vtičem), če je poškodovan.

PREDSTAVITEV APARATA

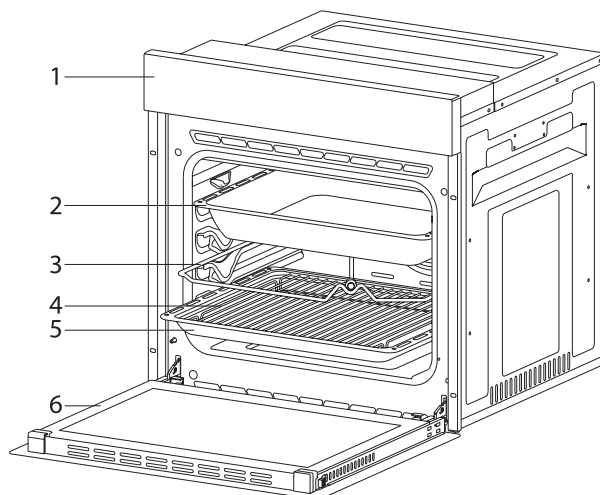

- | | |
|-----------------------------|----------------------------|
| 1. Nadzorna plošča | 4. Žična rešetka v pladnju |
| 2. Globoki pladenj* | 5. Standardni pladenj |
| 3. Raženj za peko piščanca* | 6. Vrata pečice |

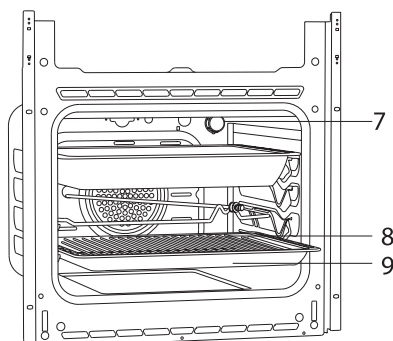

- | |
|----------------------------|
| 7. Lučka |
| 8. Žična rešetka v pladnju |
| 9. Standardni pladenj |

Pripomočki

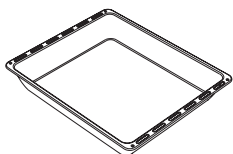
**Globoki pladenj***

Uporablja se za drobno pecivo, večje kose za pečenje na ražnju, sočna živila. Če biskvit za torto, zamrznjena živila in mesne jedi pečete neposredno na žaru, se lahko uporablja tudi kot posoda za zbiranje olja.

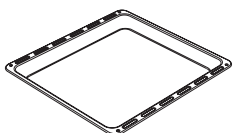
**Pladenj/stekleni pladenj***

Uporablja se za drobno pecivo (kolačke, biskvit za torto ipd.) in zamrznjena živila.

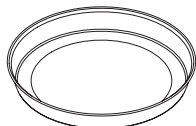
**Okrogli pladenj***

Uporablja se za drobno pecivo in zamrznjena živila.

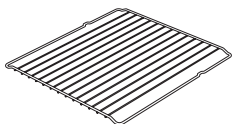
**Žična rešetka (žar)**

Uporablja se za pečenje na ražnju ali nalaganje živil za pečenje, živil za pečenje na ražnju ali zamrznjenih živil na vodilo zelene višine.

**Teleskopska vodila***

S teleskopskimi vodili zlahka odstranjujete in nameščate pladnje in žične rešetke.

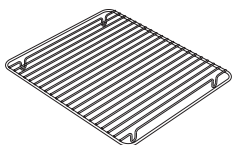
**Žična rešetka v pladnju***

Živila, ki se med pečenjem prijemajo na dno pladnja, kot so steaki, lahko postavite na žično rešetko v pladnju. Tako preprečite stik živila s pladnjem in prijetanje na dno.

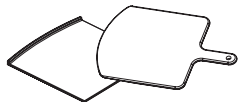
**Šamotna plošča in deska za peko pice***

Uporabljata se za peko jedi s testom, kakršno je v pici, kruhu in palačinkah, ter za odstranjevanje pečenih jedi iz pečice.

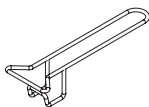
**Ročaj pladnja***

Uporablja se za držanje vročih pladnejev.

Tehnične specifikacije

Specifikacije	60-cm vgradna pečica	
Moč žarnice	15-25 W	
Termostat	40-240/najv. °C	
Spodnji grelec	1200 W	
Zgornji grelec	1000 W/1200 W	
Turbo grelec	1800 W	
Grelec žara	Mali žar 1000 W/1200 W	Veliki žar 2000 W/2400 W
Napajalna napetost	220-240 V 50/60 Hz	

Za izboljšanje kakovosti izdelka je mogoče tehnične specifikacije spremeniti brez predhodnega obvestila. Vrednosti, ki so priložene aparatu ali pa so v dokumentih, ki so mu priloženi, so laboratorijski odčitki v skladu z ustreznimi standardi. Te vrednosti so lahko drugačne, odvisno od uporabe in pogojev okolja. Številke v tem vodniku so le okvirne in niso nujno enake kot pri vašem izdelku.

NAMESTITEV APARATA

Prepričajte se, da je električna napeljava primerna za delovanje naprave. Če ni, pokličite električarja in vodovodnega instalaterja, da jo bosta ustrezno prilagodila. Proizvodno podjetje ne more biti odgovorno za škodo, ki bi nastala zaradi del nepooblaščenih oseb, zaradi takšnih del pa je izničena tudi garancija za izdelek.

OPOZORILO!

- Za pripravo mesta, kamor bo nameščen izdelek, in za pripravo električne napeljave je odgovoren kupec.
- Med namestitvijo izdelka je treba spoštovati pravila lokalnih standardov za namestitev električnih naprav.
- Preden izdelek namestite, preverite, ali je kakor koli poškodovan. Če je poškodovan, ga ne nameščajte. Poškodovan izdelek predstavlja tveganje za vašo varnost.

Pomembna opozorila glede namestitve

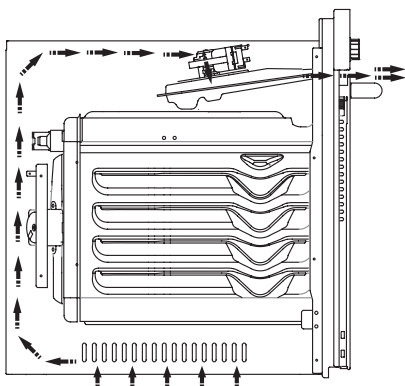

Hladilni ventilator mora odvesti odvečno paro ven in preprečiti, da bi se zunanje površine aparata med delovanjem pečice pregrele. To je nujni pogoj za boljše delovanje aparata in boljše kuhanje.

Hladilni ventilator mora delovati še po koncu kuhanja. Ventilator se mora samodejno zaustaviti, ko je hlajenje končano.

Za omarico, v katero boste postavili aparat, mora biti dovolj praznega prostora.

Na ta prazen prostor ne smete pozabiti, saj je nujen za delovanje prezračevalnega sistema aparata.

Slika 1

Pravilno mesto za namestitvev

Izdelek je zasnovan na montažo na delovne pulte, ki jih je mogoče kupiti na trgu. Med izdelkom ter kuhinjskimi stenami in pohištvo je treba pustiti varnostno razdaljo. Pravilne razdalje si oglejte na sliki na naslednji strani. (Vrednosti so v mm).

- Uporabljene površine, sintetični laminati in lepila morajo biti toplotno odporni (na temperaturo vsaj 100 °C).
- Kuhinjske omarice morajo biti v isti ravnini kot izdelek in pritrjene.
- Če je pod pečico predal, je treba med pečico in predal namestiti polico.

OPOZORILO!

- Aparata ne nameščajte ob hladilnike ali naprave za ohlajevanje. Zaradi toplote, ki jo oddaja izdelek, se poveča poraba energije naprav za ohlajevanje.
- Vrat in/ali ročaja aparata ne uporabljajte za prenašanje ali premikanje izdelka.

Namestitvev in montaža

Pred začetkom nameščanja je treba določiti mesto uporabe izdelka.

Na mestih, kamor boste izdelek namestili, ne sme biti močnega prepriha.

Izdelek naj prenašata vsaj dve osebi. Izdelka ne vlecite po tleh, da jih ne boste poškodovali.

Odstranite vse transportne materiale znotraj in zunaj izdelka. Odstranite vse materiale in dokumente v izdelku.

Namestitvev pod pult

Omarica mora ustrezati meram na sliki 2.

Na zadnjem delu omarice morate pustiti prazen prostor, kot je prikazano na sliki, tako da bo poskrbljeno za potrebno prezračevanje..

Prazen prostor med spodnjim in zgornjim delom omarice po montaži je na sliki pet označen s črko „A“. Namenjen je prezračevanju in ga ne smete pokriti.

Namestitvev v omarico na višini

Omarica mora ustrezati meram na sliki 4.

Na zadnjem delu omarice ter na zgornjih in spodnjih delih morate poskrbeti za prazen prostor takšnih mer, kot so prikazane na sliki, da zagotovite potrebno prezračevanje.

Zahteve za namestitvev

Mere izdelka so navedene na sliki 3.

Površine pohištva za montažo in montažni materiali, ki bodo uporabljeni, morajo biti toplotno odporni najmanj na temperaturo 100 °C.

Omarico za montažo je treba pritrditi, njeno dno pa mora biti ravno, da se izdelek ne bo prevrnil. Nosilnost dna omarice mora biti najmanj 60 kg.

Namestitvev in pritrditev pečice

S pomočjo še ene ali dveh oseb postavite pečico v omarico.

Prepričajte se, da se ohišje pečice in sprednji rob pohištva popolnoma ujemata.

Napajalni kabel ne sme biti pod pečico, stisnjen med pečico in pohištvo ali zvit.

Pečico na pohištvo pritrdite z vijaki, ki so ji priloženi. Vijake morate montirati, kot je prikazano na sliki 5, tako da jih potisnete skozi plastiko, pritrjeno na ohišje izdelka. Vijakov ne smete premočno priviti. V nasprotnem primeru bi se navoji v navojni odprtini lahko obrabili.

Po montaži se prepričajte, da se pečica ne premika. Če pečica ni montirana v skladu z navodili, obstaja tveganje, da se bo med delovanjem prevrnila.

Električni priključek

Na mestu za montažo izdelka mora biti ustrezna električna napeljava.

Omrežna napetost mora biti združljiva z vrednostmi, navedenimi na oznaki tipa izdelka.

Izdelek je treba priklopiti v skladu z lokalnimi in nacionalnimi zahtevami v zvezi z električnimi napeljavami.

Pred začetkom montaže odklopite omrežno napajanje. Izdelka ne priklopite na omrežje, dokler ni do konca montiran.

Montaža

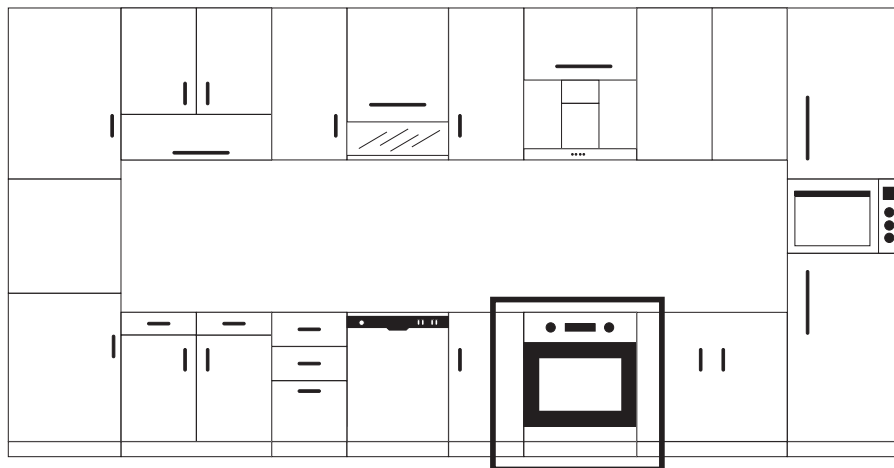

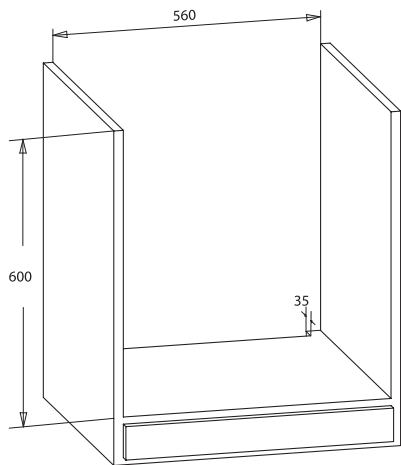

Slika 2

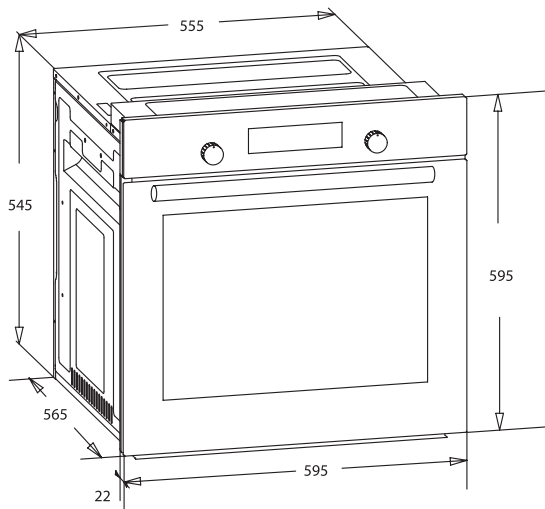
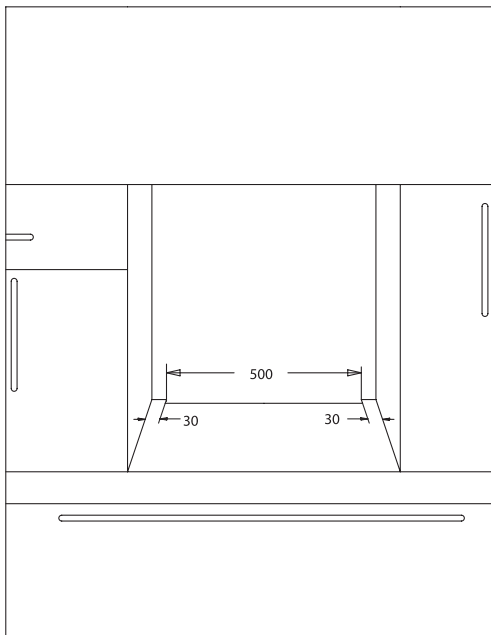

Slika 3

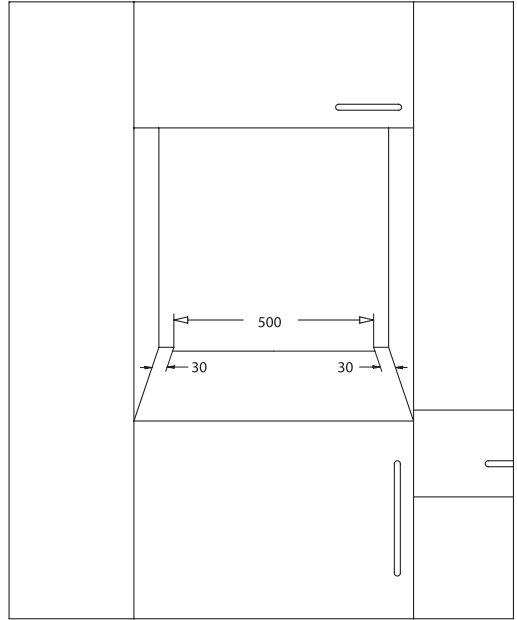
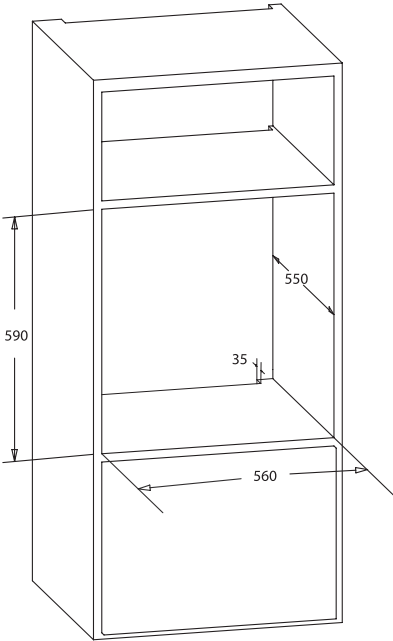
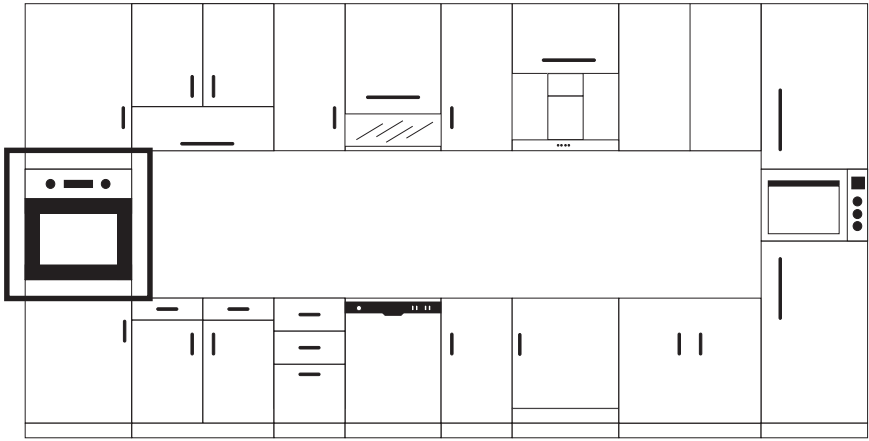

Slika 4

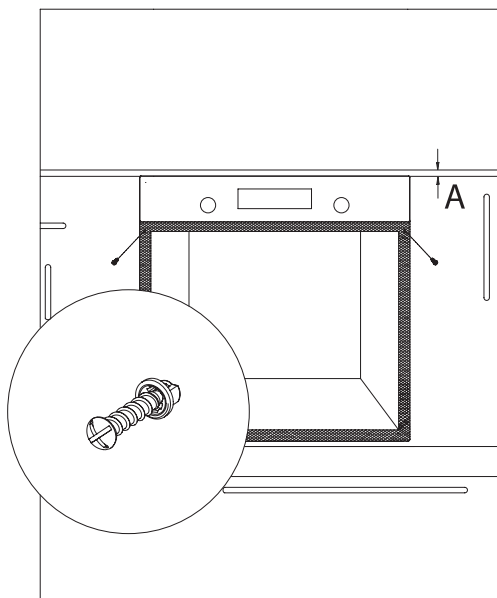

Slika 5

NADZORNA PLOŠČA

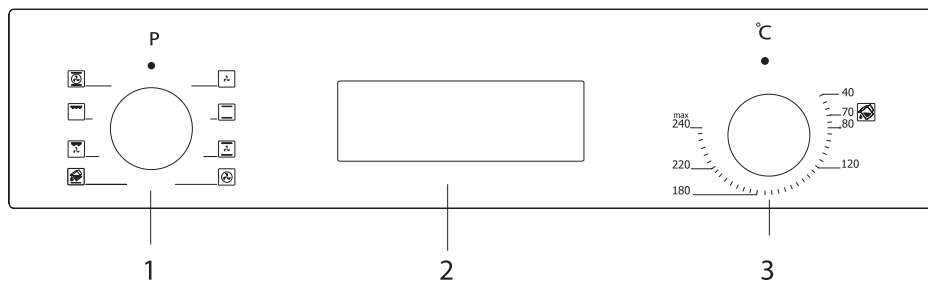

1. Funkcijski gumb
2. Mehanski ali digitalni časovnik
3. Termostat



OPOZORILO!

Zgornja nadzorna plošča je namenjena le prikazu. Upoštevajte nadzorno ploščo na vaši napravi.

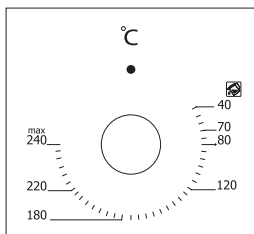

Gumb termostata: Za nastavev temperature pečenja živil v pečici. Želena temperaturo lahko nastavite tako, da zavrtite gumb, potem ko ste v pečico postavili živila. Za temperature pečenja različnih živil glejte preglednico pečenja.

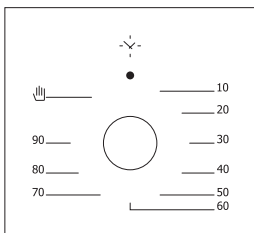

Gumb mehanskega časovnika*: Za nastavev časa pečenja živil v pečici. Ko se nastavljeni čas izteče, časovnik deaktivira grelce in vas na to opozori z zvonjenjem. Za čase pečenja glejte preglednico pečenja.

Uporaba izskočnega gumba*

Pri modelih z izskočnim gumbom je nastavljanje mogoče le, ko gumb izskoči.

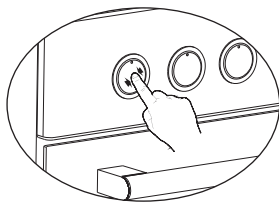

Pritisnite gumb, kot je prikazano na levi sliki, in se prepričajte, da je izskočil.

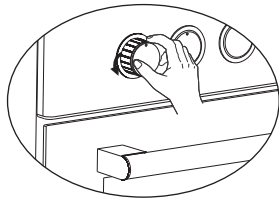

Gumb lahko ustrezno nastavite tako, da ga obrnete levo ali desno, ko dovolj izskoči.

UPORABA PEČICE

Prva uporaba pečice

Potem ko ste pečico po navodilih ustrezno priključili, morate ob prvi uporabi storiti naslednje:

1. Odstranite nalepke ali pripomočke, ki so pritrjeni v njeni notranjosti. Če je na sprednji strani aparata folija, jo odstranite.
2. Notranjost pečice obrišite z vlažno krpo, da odstranite prah in ostanke embalaže. Notranjost pečice mora biti prazna. Kabel aparata priključite v električno vtičnico.
3. Gumb termostata nastavite na najvišjo temperaturo (najv. 240 °C) in pri tej temperaturi naj pečica z zaprtimi vrati deluje 30 minut. Med tem se lahko pojavila rahel dim in vonj - to je normalno.
4. Ko se pečica ohladi, njeno notranjost obrišite s krpo, namočeno v mlačno vodo z detergentom, nato pa s suho krpo. Zdaj pečico lahko uporabljate.

Normalna uporaba pečice

1. Da začnete s pečenjem, nastavite gumb termostata na temperaturo, pri kateri želite peči živila.
2. Časi pečenja lahko pri modelih z mehanskim časovnikom z gumbom nastavite po želji. Ko se bo čas iztekel, bo časovnik deaktiviral grelce in vas na to opozoril s zvonjenjem.
3. Ko v skladu z informacijami, vnesenimi v modele z digitalnim časovnikom, poteče čas pečenja, časovnik izklopi grelce in sproži zvočni signal.
4. Hladilni sistem aparata bo po koncu pečenja še naprej deloval. Med tem napajanje aparata ne izklaplajte, saj je potrebno za to, da se bo aparat ohladil. Sistem se bo po koncu hlajenja izklopil.

Uporaba žara

1. Ko žar postavite na zgornje vodilo, se živila na njem ne smejo dotikati rešetke.
2. Med pečenjem na žaru lahko predhodno 5 minut ogrevate pečico. Po potrebi živila obrnite.
3. Živila morajo biti v sredini žara, da bo pretok zraka skozi pečico največji.

Obračanje na žaru:

1. Funkcijski gumb nastavite na simbol žara.
2. Nato ga nastavite na zeleno temperaturo žara.

Izklop žara:

nastavite funkcijski gumb na položaj za izklop.



OPOZORILO!

Med pečenjem na žaru naj bodo vrata pečice zaprta.

Pečenje piščanca na ražnju*

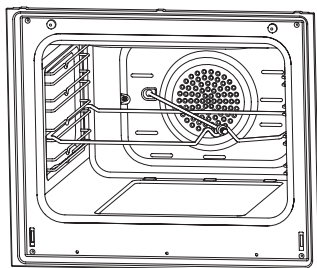

Postavite raženj na okvir. Okvir za raženj pomaknite na zeleno višino v pečici. Pod njega postavite posodo, v katero bo kapljala maščoba. V to posodo dodajte nekaj vode, da jo boste lažje očistili. Z nabadala ne pozabite odstraniti plastičnega dela. Po pečenju na ražnju privijte plastično ročico na raženj in vzemite živila iz pečice.

Slika 6

VRSTE PROGRAMOV

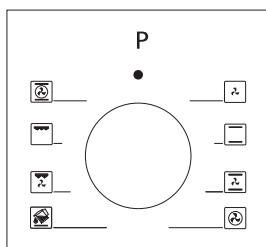

Funkcijski gumb: Za nastavev grelcev, s katerimi se bodo pekla živila v pečici. Vrste programov grelcev pri tem gumbu in njihove funkcije so opisane spodaj. Posamezni modeli morda ne bodo imeli vseh vrst grelcev in s tem tudi vrst programov.

Spodaj so navedene vrste programov gretja v aparatu in pomembna pojasnila o njih, da boste lahko pekli različna živila po svojem okusu.

	Spodnji in zgornji grelni elementi		Ventilator
	Spodnji grelni element in ventilator		Turbo grelec in ventilator
	Žar in pečenje piščanca na ražnju		Spodnji-zgornji grelni element in ventilator
	Zgornji grelni element in ventilator		Žar in ventilator
	Večfunkcijsko pečenje (3D)		Žar
	Spodnji grelni element		Zgornji grelni element
	Mali žar in ventilator		Čiščenje s paro

Spodnji grelni element: če mora biti spodnji del živila, ki se peče na ražnju, zapečen, proti koncu časa pečenja izberite ta program.

Zgornji grelni element: za pogrevanje zelo majhnih kosov živil ali peko takšnih kosov na ražnju.

Spodnji in zgornji grelni elementi: program, ki ga je mogoče uporabiti za pečenje živil, kot so biskvit za torto, pica, piškoti in keksi.

Spodnji grelni element in ventilator: večinoma za peko živil, kot je biskvit za sadno torto.

Spodnji in zgornji grelni element in ventilator: program, primeren za peko živil, kot so biskvit za torto, pogače, lazanje. Primeren je tudi za peko mesnih jedi.

Žar: za pečenje mesnih živil, kot so steaki, klobase in ribe, na ražnju. Med pečenjem na ražnju je treba pladenj postaviti na spodnje vodilo in vanj naliti vodo.

Turbo grelec in ventilator: primerno za peko in peko na ražnju. Nastavev gretja naj bo nižja od nastavitve pri programu „spodnjega in zgornjega grelca“, saj je toplota dovajana neposredno prek pretoka zraka.

Žar in ventilator: primerno za peko mesnih živil: Ne pozabite postaviti pladnja za peko na spodnje vodilo v pečici in vanj naliti nekaj vode.

Večfunkcijsko kuhanje (3D): primerno za peko in peko na ražnju. Delujejo spodnji in zgornji grelec ter prenos toplote prek pretoka zraka. Primerno za peko v enem pladnju in pri visoki temperaturi.

PRIPOROČILA ZA PEKO

V naslednji preglednici so informacije o vrstah živil, ki smo jih preizkusili in katerih vrednosti za peko smo določili v naših laboratorijih. Časi pečenja so lahko različni, odvisno od omrežne napetosti ter kakovosti, količine in temperature živila, ki se bo peklo. Živila, pečena glede na te vrednosti, vam morda ne bodo všeč. S preizkušanjem lahko nastavite različne vrednosti za različne okuse in rezultate.



OPOZORILO!

Pečico morate predhodno ogrevati 7 minut, preden vanjo postavite živila.

Preglednica za pečenje

Modela: BO300SB, BO300SX, BO350SX, BO600SB, BO600SX, BO700SX, BO800SX, BO850SX

Živilo	Funkcija pečenja	Temperatura pečenja (°C)	Vodilo za pečenje	Čas pečenja (min.)
Biskvit za torto	Statično/statično + ventilator	170-180	2-3	35-45
Biskvit za malo torto	Statično/turbo + ventilator	170-180	2	25-30
Pita	Statično/statično + ventilator	180-200	2	35-45
Drobno pecivo	Statično	180-190	2	20-25
Kolaček	Statično	170-180	2	20-25
Jabolčna pita	Statično/turbo + ventilator	180-190	1	50-70
Biskvitni kolač	Statično	200/150 *	2	20-25
Pica	Statično, ventilator	180-200	3	20-30
Lazanja	Statično	180-200	2-3	25-40
Španski vetrci	Statično	100	2	50
Piščanec na žaru**	Žar + ventilator	200-220	3	25-35
Ribe na žaru**	Žar + ventilator	200-220	3	25-35
Telečji zrezek**	Žar + ventilator	Najv.	4	15-20
Mesne kroglice na žaru**	Žar + ventilator	Najv.	4	20-25

* Brez predhodnega gretja. Priporočena temperatura v prvi polovici časa pečenja je 200 °C, v drugi pa 150 °C.

**Na polovici časa pečenja je treba živila obrniti.

Živilo	Funkcija pečenja	Temperatura pečenja (°C)	Vodilo za pečenje	Čas pečenja (min.)
Biskvit za torto	Statično/statično + ventilator	170-180	2-3	30-35
Biskvit za malo torto	Statično/turbo + ventilator	170-180	2-3	25-30
Pita	Statično/statično + ventilator	180-200	2-3	30-35
Drobno pecivo	Statično	180-190	2	25-30
Kolaček	Statično/turbo + ventilator	170-180	2-3	20-30
Jabolčna pita	Statično/turbo + ventilator	180-190	2-3	40-50
Biskvitni kolač	Statično/turbo + ventilator	200/150 *	2-3	25-30
Pica	Statično/turbo + spodnji grelec	180-200	3	20-30
Lazanja	Statično	180-200	2-3	20-25
Španski vetrci	Statično/spodnji-zgornji grelec + ventilator	100	2-3	60-70
Piščanec na žaru**	Žar/spodnji-zgornji grelec + ventilator	200-220	2-3	25-30
Ribe na žaru**	Žar	190-200-220	3-4	20-25
Telečji zrezek**	Žar	230	5	25-30
Mesne kroglice na žaru**	Žar	230	5	20-35

*Brez predhodnega gretja. Priporočena temperatura v prvi polovici časa pečenja je 200 °C, v drugi pa 150 °C.

**Na polovici časa pečenja je treba živila obrniti.

Peka pice s šamotno ploščo*

Pri peki pice s šamotno ploščo to ploščo postavite na žično polico in pečico predhodno 30 minut segrevajte v načinu za pico (turbo + spodnji grelec) pri temperaturi 230 °C. Ko je predhodno segrevanje končano, na šamotno ploščo z desko za pico postavite pico (vendar ne zamrznjene pice), ne da bi pri tem šamotno ploščo vzeli iz pečice, ter pico pecite 20-25 minut pri temperaturi 180 °C. Ko je pica pečena, jo iz pečice vzemite z desko.



OPOZORILO!

- Ko šamotno ploščo za pico postavite v pečico, ta ne sme biti predhodno ogreta.
- Ko je pica pečena, šamotne plošče ne jemljite iz pečice in je ne postavljajte na hladne površine, dokler je vroča. V nasprotnem primeru lahko počī.
- Šamotne plošče za pico ne izpostavljajte vlagi.

ZASLON S 6 TIPKAMI NA DOTIK



OPOMBA Nekaterih funkcij morda v vašem aparatu ni.







Simboli na zaslonu

	<p>Indikator stanja samodejnega pečenja</p> <ul style="list-style-type: none"> • Vklapljen: aktivirano je popolnoma samodejno ali polumodejno pečenje. • Utripanje: samodejno pečenje je končano ali pa je napajanje vključeno. • Izklapljen: samodejno pečenje ni aktivirano.
	<p>Indikator stanja pečice</p> <ul style="list-style-type: none"> • Vklapljen: rele časovnika je zaprt/pečenje ali pripravljeno za pečenje. • Izklapljen: rele časovnika je odprt/brez pečenja.
	<p>Indikator stanja ročnega pečenja</p> <ul style="list-style-type: none"> • Vklapljen: ročno pečenje. • Izklapljen: samodejno pečenje (vklapljen je simbol samodejnega delovanja).
	<p>Indikator načina nastavitve polumodejnega pečenja</p> <ul style="list-style-type: none"> • Utripanje: način nastavitve trajanja pečenja; nastavev je mogoča z gumbom ali .
	<p>Indikator načina nastavitve popolnoma samodejnega pečenja</p> <ul style="list-style-type: none"> • Utripanje: konec načina nastavitve časa pečenja; nastavev je mogoča z gumbom ali .
	<p>Indikator stanja minutnega alarma</p> <ul style="list-style-type: none"> • Vklapljen: minutni alarm je aktiviran. • Utripanje: način nastavitve minutnega alarma; nastavev je mogoča z gumbom or ali ko je trenutni minutni alarm zaključen. • Izklapljen: minutni alarm ni aktiviran.
	<p>Indikator zaklepa za zaščito otrok</p> <ul style="list-style-type: none"> • Vklapljen: zaklep za zaščito otrok je aktiviran. • Izklapljen: zaklep za zaščito otrok ni aktiviran.





Vklop napajanja

Ko je napajanje vklopljeno, pečica ni aktivna, simbola za čas in AUTO (Samodejno) utripata. Prikazani (utripajoči) čas ni pravilen in ga je treba nastaviti. Pritisnite , da aktivirate pečico, in nastavite čas, kot je prikazano spodaj.



Nastavitev časa

Čas lahko nastavite le, če se ne izvaja noben program pečenja. Pritisnite  za vstop v način nastavitve; simbol dvojne pike med števkami za ure in minute bo začel utripati. Z gumbom  ali  nastavite zeleno trajanje. Najdaljši čas, ki ga je mogoče nastaviti, je 23 ur in 59 minut. Do izhoda iz načina nastavljanja pride po 5 sekundah po zadnjem pritisku gumba, mogoče pa ga je prekiniti tudi ročno, s pritiskom gumba .

Nastavitev minutnega alarma

S to funkcijo lahko nastavite trajanje v minutah. Ko preteče nastavljeni čas, se bo oglasil alarm. Pritisnite , da aktivirate način nastavitve minutnega alarma; na zaslonu bo začel utripati simbol . Nastavite zeleno trajanje z gumboma  ali . Najdaljši čas, ki ga je mogoče nastaviti, je 23 ur in 59 minut. Do izhoda iz načina nastavljanja pride po 5 sekundah po zadnjem pritisku gumba, mogoče pa ga je prekiniti tudi ročno, s pritiskom gumba .

Preklic minutnega alarma







Kateri koli aktivni minutni alarm lahko preključete, če pritisnete gumb  in ga držite 3 sekunde. Simbol  na zaslonu, ki kaže aktivni minutni alarm, bo izginil.

Preklic zvoka brenčala alarma

Ko nastavljeni čas minutnega alarma poteče, se bo oglasilo brenčalo alarma, ki ga bo spremljal utripajoči simbol  na zaslonu. S pritiskom na katero koli tipko bo zvok alarma utihnil, omenjeni simbol pa izginil. Če pa ni pritisnjen noben gumb, bo zvok alarma samodejno utihnil po 7 minutah, simbol pa bo še naprej utripal.







Polsamodejno pečenje

Ta program pečenja je namenjen takojšnjemu začetku pečenja v določenem času. Ko sta z gumbi na pečici nastavljeni zelena funkcija pečice in temperatura:

1. Pritisnite gumb , na zaslonu bo začel utripati simbol .
2. Z gumbom  ali  nastavite zeleno trajanje pečenja. Na zaslonu se bo pojavil simbol **AUTO**, simbol  pa bo izginil.
3. Po 5 sekundah po zadnjem pritisku gumba ali po dvakratnem pritisku gumba  je nastavljanje končano. Simbol  zginje in na zaslonu je prikazan čas.

Popolnoma samodejno pečenje

Ta program pečenja je s programiranjem časa, ob katerem naj bi bila hrana pripravljena, namenjen zakasnjnemu pečenju. Z drugimi besedami, pečica ne bo takoj začela peči, ampak bo samodejno izračunala čas, ob katerem mora začeti s peko.

1. Izvedite 1. in 2. korak polsamodejnega pečenja, ki sta opisana zgoraj (nastavitev trajanja pečenja).
2. Gumb  znova enkrat pritisnite; simbol  bo začel utripati.
3. Z gumbom  ali  programirajte konec časa pečenja. Simbol  bo izginil vendar bo simbol **AUTO** še vedno na zaslonu. To kaže, da je samodejno pečenje programirano, a se peka še ni začela.
4. V 5 sekundah po zadnjem pritisku gumba ali s pritiskom na gumb  bo nastavev končana; simbol  bo izginil z zaslona, na zaslonu pa bo prikazan trenutni čas.

Ročni način

Katero koli samodejno pečenje, ki poteka, lahko prekličete, če pritisnete gumb  in ga držite 3 sekunde. Simbol **AUTO** bo izginil in pojavil se bo simbol . V ročnem načinu bo pečica aktivna glede na stanje gumbov pečice.

Konec samodejnega pečenja

Ko bo samodejno pečenje končano, bo simbol **AUTO** na zaslonu začel utripati in oglasilo se bo brenčalo alarma. Po pritisku katerega koli gumba bo zvok alarma utihnil, simbol pa bo še naprej utripal, dokler gumb  ne bo pritisnjen. Če ne bo zaustavljeno, se bo brenčalo alarma oglašalo 7 minut.

Prekinitve napajanja



Po kakršni koli prekinitvi omrežnega napajanja bo pečica po obnovitvi napajanja iz varnostnih razlogov deaktivirana. Po ponovnem vklopu napajanja bodo številke časa in simbol **AUTO** utripali, čas pa bo treba nastaviti (glejte: Vklon napajanja).

OPOMBA

Simbol **AUTO** kaže, da je pečica neaktivna in vnesti morate ročni način.

Zaklep za zaščito otrok

Ta funkcija je namenjena preprečevanju kakršnih koli nepooblaščenih spreminjaj nastavitve časovnika. Ko je ta funkcija aktivirana, bodo deaktivirani vsi gumbi, razen gumba .

Da to funkcijo aktivirate, pritisnite gumb  in ga držite, dokler se na zaslonu ne pojavi , približno 3 sekunde. Če jo želite deaktivirati, naredite enako, dokler simbol  ne izgine.

OPOMBA

Kakšen koli zvok alarma je mogoče ustaviti s katerim koli gumbom, tudi če je aktiviran zaklep za zaščito otrok.

Programirljive možnosti

Zvok alarma:

Ko ni aktiviran noben način nastavljanja, se bo s pritiskom in držanjem gumba  oglasil trenutno veljaven zvok brenčala. Če isti gumb sprostite in ga spet pritisnete, lahko izbirate med 3 razpoložljivimi zvoki brenčala. Zadnji slišani zvok brenčala bo samodejno zabeležen kot izbrani zvok.

OPOMBA

Programirljive možnosti so trajne in bodo ostale na voljo tudi po kakršnem koli izpadu napajanja.

3-ZASLON NA DOTIK



OPOMBA

Nekaterih funkcij morda v vašem aparatu ni.



Simboli na zaslonu

	<p>Indikator stanja pečice</p> <ul style="list-style-type: none"> • Vkllopljen: pečenje ali pripravljeno na pečenje. • Izkllopljen: ni pečenja.
	<p>Indikator stanja minutnega alarma</p> <ul style="list-style-type: none"> • Vkllopljen: minutni alarm je aktiviran. • Utripanje: način nastavitve minutnega alarma; nastavev je mogoča z gumboma + ali - ali pa, ko je trenutni minutni alarm zaključen. • Izkllopljen: minutni alarm ni aktiviran.
	<p>Indikator zaklepa za zaščito otrok</p> <ul style="list-style-type: none"> • Vkllopljen: zaklep za zaščito otrok je aktiviran. • Izkllopljen: zaklep za zaščito otrok ni aktiviran.
	<p>Indikator stanja samodejnega pečenja</p> <ul style="list-style-type: none"> • Vkllopljen: aktivirano je popolnoma samodejno ali polsamodejno pečenje. • Utripanje: samodejno pečenje je končano ali pa je napajanje vključeno. • Izkllopljen: samodejno pečenje ni aktivirano.

Gre za elektronski modul časovnika, ki omogoča, da je hrana, ki ste jo postavili v pečico, pripravljena za serviranje, kadar koli želite. Vse, kar morate storiti, je programirati čas kuhanja hrane in čas, ko želite, da je pripravljena. Lahko uporabite tudi uro z alarmom, pri kateri programirate minute in je neodvisna od pečice. Če ura, ki na pečici kaže čas, zaostaja ali prehitava, ne gre za nepravilno delovanje. Ura na pečici lahko zaostaja ali prehitava glede na frekvenco omrežnega napajanja, saj je njeno delovanje neposredno odvisno od te frekvence. Pri tem ne gre za nepravilno delovanje.

Vklop napajanja

Ko je napajanje vključeno, pečica ni aktivna, simbola za čas in **A** utripata. Prikazani čas ni pravilen in ga je treba nastaviti. Pritisnite , da aktivirate pečico, in nastavite čas, kot je prikazano spodaj.

Nastavev časa

Čas lahko nastavite le, če se ne izvaja noben program pečenja. Hkrati pritisnite gumba **+** in **-** ter ju držite 3 sekunde, da vnesete način nastavljanja, nato pa bo simbol pik med števki ur in minut začel utripati. Z gumbom

+ ali **-** nastavite zeleno trajanje. Najdaljši čas, ki ga je mogoče nastaviti, je 23 ur in 59 minut. Do izhoda iz načina nastavljanja pride po 6 sekundah po zadnjem pritisku gumba, mogoče pa ga je prekiniti tudi ročno, s pritiskom gumba .

OPOMBA Nastavitev časa se tudi aktivira v prvih 7 sekundah po vklopu napajanja.

Nastavitev minutnega alarma

S to funkcijo lahko nastavite trajanje v minutah. Ko preteče nastavljeni čas, se bo oglasil alarm.

Gumb **⏸** pritisnete enkrat, da vnesete način nastavitve minutnega alarma; na zaslonu bo začel utripati simbol **⌚**. Z gumbom **+** ali **-** nastavite zeleno trajanje. Najdaljši čas, ki ga je mogoče nastaviti, je 10 ur. Do izhoda iz načina nastavljanja pride po 6 sekundah po zadnjem pritisku gumba, mogoče pa ga je prekiniti tudi ročno, s pritiskom gumba **⏸**.

Preklic zvoka brenčala alarma

Ko nastavljeni čas minutnega alarma poteče, se bo oglasilo brenčalo alarma, ki ga bo spremljal utripajoči simbol **⏸** na zaslonu. S pritiskom na katero koli tipko bo zvok alarma utihnil, omenjeni simbol pa izginil. Če pa ni pritisnjen noben gumb, bo zvok alarma samodejno utihnil po 5 minutah, simbol pa bo še naprej utripal.

Polsamodejno pečenje

Ta program pečenja je namenjen takojšnjemu začetku pečenja v določenem času. Ko sta z gumbi na pečici nastavljeni zelena funkcija pečice in temperatura:

1. Dvakrat pritisnete gumb **⏸**; na zaslonu bo začel utripati simbol **A**, potem pa se bo na zaslonu zaporedoma prikazovalo trajanje pečenja **dur**.
2. Z gumbom **+** ali **-** nastavite zeleno trajanje peke.
3. V 6 sekundah po zadnjem pritisku gumba ali z dvakratnim pritiskom na gumb **⏸** bo nastavitev končana. Simbol **A** bo na zaslonu nespremenljiv, na zaslonu pa bo prikazan trenutni čas.

Popolnoma samodejno pečenje

Ta program pečenja je s programiranjem časa, ob katerem naj bi bila hrana pripravljena, namenjen zakasnjeneemu pečenju. Z drugimi besedami, pečica ne bo takoj začela peči, ampak bo samodejno izračunala čas, ob katerem mora začetni s peko.

1. Izvedite 1. in 2. korak polsamodejnega pečenja, ki sta opisana zgoraj **En°d** (nastavitev trajanja pečenja).
2. Znova pritisnete gumb **⏸**; na zaslonu bo začel utripati simbol **A**, potem pa se bo prikazalo trajanje pečenja.
3. Z gumbom **+** ali **-** nastavite čas zelenega konca peke. Simbol **⏸** bo izginil, simbol **A** pa bo še vedno utripal na zaslonu. To kaže, da je samodejno pečenje programirano, a se peka še ni začela.
4. V 6 sekundah po zadnjem pritisku gumba ali s pritiskom na gumb **⏸** bo nastavitev končana; na zaslonu bo prikazan trenutni čas.

Konec samodejnega pečenja

Ko bo samodejno pečenje končano, bo simbol **A** na zaslonu začel utripati in oglasilo se bo brenčalo alarma. Po pritisku katerega koli gumba bo zvok alarma utihnil, simbol pa bo še naprej utripal, dokler gumb **⏸** ne bo pritisnjen. Če ne bo zaustavljeno, se bo brenčalo alarma oglašalo 7 minut.

Prekinitve napajanja



Po kakršni koli prekinitvi omrežnega napajanja bo pečica po obnovitvi napajanja iz varnostnih razlogov deaktivirana. Po ponovnem vklopu napajanja bodo številke časa in simbol **A** utripali, čas pa bo treba nastaviti (glejte: Vkllop napajanja).

OPOMBA

A kaže, da je pečica neaktivna in vnesti morate ročni način.

Zaklep za zaščito otrok



Ta funkcija je namenjena preprečevanju kakršnih koli nepooblaščenih spreminjaj nastavitve časovnika. Ta funkcija bo aktivirana 30 sekund po zadnjem pritisku gumba. Pojavil se bo simbol . Da ga deaktivirate, pritisnite gumb

 in ga držite 3 sekunde. Simbol  bo izginil.





Programirljive možnosti

Zvok alarma:

Če pritisnete gumb  in ga držite 3 sekunde, se bo oglasil trenutno veljavni zvok brenčala.

Če pritisnete gumba  in , lahko izbirate med 3 razpoložljivimi zvoki brenčala. Zadnji slišani zvok brenčala bo samodejno zabeležen kot izbrani zvok. Po 6 sekundah po zadnjem pritisku gumba ali po pritisku gumba  je nastavljanje končano.

Nastavitev svetlosti:

Če pritisnete gumb  in ga držite 3 sekunde, se bo prikazala trenutno veljavna nastavitev svetlosti. Če pritisnete gumba  in , lahko izbirate med 8 razpoložljivimi nastavitvami svetlosti. Zadnja prikazana nastavitev svetlosti bo samodejno zabeležena kot izbrana nastavitev. Po 6 sekundah po zadnjem pritisku gumba ali po pritisku gumba  je nastavljanje končano.

OPOMBA

- Privzeto so nastavljene najvišje vrednosti.
- Programirljive možnosti so trajne in bodo ostale na voljo tudi po kakršnem koli izpadu napajanja.

VZDRŽEVANJE IN ČIŠČENJE

1. Izklopite vtič napajalnega kabla iz električne vtičnice.
2. Notranjih delov, plošče, pladnjev in drugih delov izdelka ne čistite s trdimi pripomočki, kot so ščetinasta krtača, žična volna ali nož. Ne uporabljajte abrazivnih ali praskajočih snovi ali detergentov.
3. Ko obrišete dele v notranjosti izdelka s krpo, namočeno v milnico, jih splaknite še s krpo, namočeno v vodo, nato pa jih do suhega obrišite z mehko suho krpo.
4. Steklene površine čistite s posebnimi sredstvi za čiščenje stekla.
5. Izdelka ne čistite s parnimi čistilniki.
6. Za čiščenje izdelka nikoli ne uporabljajte vnetljivih sredstev, kot so kislina, razredčila in bencin.
7. Nobenih delov izdelka ne perite v pomivalnem stroju.
8. Za umazanijo in madeže uporabite kalijev stearat (blago milo).

Čiščenje s paro*

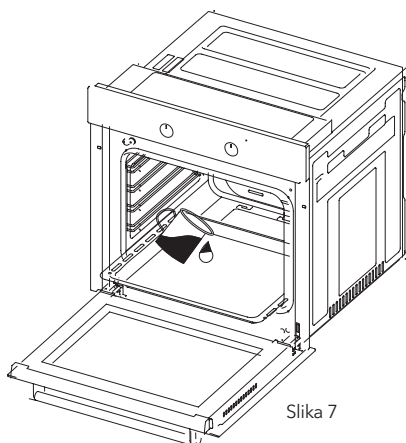

Slika 7

Z mehčanjem umazanije, ki se tvori v pečici, s tem postopkom očistite pečico.

1. Odstranite vse pripomočke v pečici.
2. V pladenj nalijte pol litra vode in pladenj postavite na dno pečice.
3. Nastavite stikalo na način čiščenja s paro.
4. Nastavite termostat na 70 °C stopinj in pečica naj deluje 30 minut.
5. Po tem ko je pečica 30 minut delovala, odprite vrata in notranje površine obrišite z vlažno krpo.
6. Z detergentom za pranje posode, toplo vodo in mehko krpo očistite trdovratno umazanijo, nato pa očiščene površine do suhega obrišite s suho krpo.

Čiščenje in montaža vrat pečice

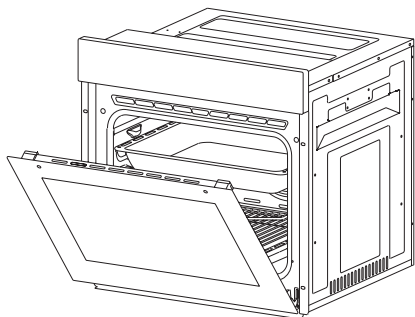

Slika 8

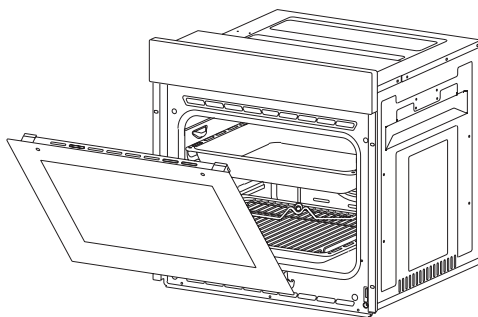

Slika 9

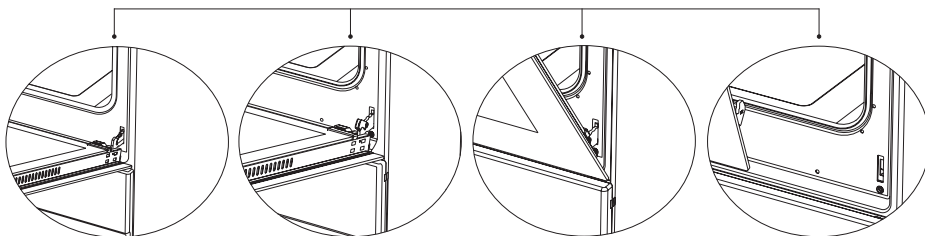

Slika 8.1

Vrata do konca odprite, tako da jih povlečete proti sebi. Nato jih odpahnite, tako da zaklep tečajev s pomočjo izvijača povlečete navzgor, kot je prikazano na sliki 8.1.

Slika 8.2

Zaklep tečaja nastavite tako, da bo odprt pod najširšim kotom, kot je prikazano na sliki 8.2. Oba tečaja, s katerima so vrata pečice pritrjena na pečico, nastavite v enak položaj.

Slika 9.1

Kasneje zaprite odprta vrata pečice, tako da bodo v položaju za stik z zaklepom tečaja, kot je prikazano na sliki 9.1.

Slika 9.2

Da boste vrata pečice lažje odstranili, ko bodo skoraj v zaprtem položaju, držite pokrov z obema rokama, kot je prikazano na sliki 9.2, in povlecite navzgor.

Pri nameščanju vrat pečice nazaj vse naštetu, kar ste izvedli med odpiranjem vrat, izvedite v obratnem vrstnem redu.

Čiščenje stekla na vratih pečice

Dvignite profil, tako da pritisnete plastične zapahe na levi in desni strani, kot prikazuje slika 10, in profil povlečete proti sebi, kot prikazuje slika 11. Ko odstranite profil, steklo popusti, kot prikazuje slika 12. Odstranite popuščeno steklo, tako da ga previdno povlečete proti sebi. Zunanje steklo je fiksirano na profil vrat pečice. Ko so stekla popuščena, jih lahko zlahka očistite. Nazaj jih lahko namestite tako, da po koncu čiščenja in vzdrževanja izvedete vse prej našeto v obratnem vrstnem redu. Prepričajte se, da je profil pravilno nameščen.

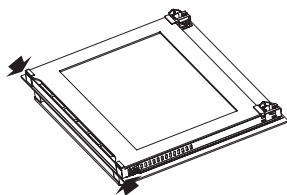

Slika 10

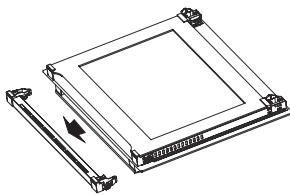

Slika 11

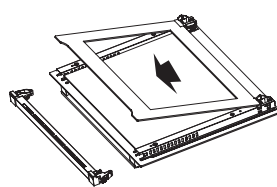

Slika 12

Katalitična plošča*

Nameščena je za žični vodila pečice, na desni in levi steni odprtine pečice. S katalitično ploščo so odstranjene neprijetne vonjave, omogoča pa tudi najboljše delovanje pečice. Vonjave olja in živil sčasoma prodrejo v emajlirane pečice stene in grelne elemente. Katalitična plošča vpije morebitne vonjave živil ali olja ter jih med peko sežge, da se pečica očisti.

Odstranjevanje katalitične plošče

Da katalitično ploščo odstranite, najprej odstranite žična vodila. Ko jih boste odstranili, bo katalitična plošča popuščena. Priporočamo, da katalitično ploščo zamenjate na 2-3 leta.

Položaj vodil

Pomembno je, da žično rešetko pravilno postavite v pečico. Žična vodila naj se ne dotikajo zadnje stene pečice. Položaji vodil so prikazani na naslednji sliki. Na zgornja in spodnja žična vodila lahko postavite globoki ali standardni pladenj.

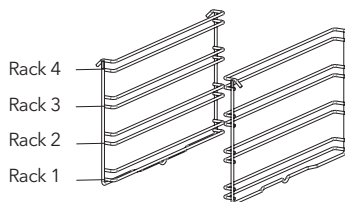

Nameščanje in odstranjevanje žičnih vodil

Da odstranite žična vodila, pritisnite sponke, na sliki označene s puščicami; z mesta namestitve najprej odstranite spodnjo stran in nato zgornjo. Da namestite žična vodila, obrnite vrstni red postopka pri odstranjevanju.

RZamenjava luči



Preden zamenjate žarnico, poskrbite, da bo tokokrog aparata odprt, da preprečite električni udar. (Odprt tokokrog pomeni, da je napajanje izklopljeno.)

Najprej odklopite napajanje aparata in se prepričajte, da je aparat hladen.

Odstranite zaščitno steklo, tako da ga obrnete, kot je prikazano na sliki na levi strani. Če ga težko obračate, si lahko pomagata s plastičnimi rokavicami.

Nato odstranite žarnico, tako da jo obrnete; namestite novo žarnico z enakimi specifikacijami.

Znova namestite zaščitno steklo, priključite napajalni kabel aparata v električno vtičnico, in dokončajte zamenjavo. Zdaj pečico lahko uporabljate.

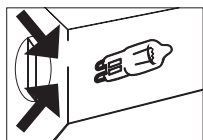
Žarnica vrste G9220-240 V, AC
15-25 W

Slika 13

Žarnica vrste E14220-240 V, AC
15 W

Slika 14

ODPRAVLJANJE TEŽAV

Preden kličete servis, lahko težave z izdelkom rešite tako, da preverite naslednje točke.

Kontrolne točke

Če se je pri pečici pojavila težava, najprej preverite spodnjo preglednico in preizkusite predloge.

Težava	Možni vzrok	Kaj lahko storite?
Pečica ne deluje.	Napajanje ni na voljo.	Preverite električno napajanje.
Pečica med peko preneha delovati.	Iz vtičnice uhaja vtič.	Znova priključite vtič v vtičnico.
Med peko se izklopi.	Predolgo neprekinjeno delovanje.	Po dolgotrajnem delovanju naj se pečica ohladi.
	Hladilni ventilator ne deluje.	Poslušajte, kakšen zvok oddaja hladilni ventilator.
	Pečica ni nameščena na mestu z dobrim prezračevanjem.	Preverite, ali je prazen prostor, ki je opisan v navodilih za uporabo, še vedno prazen.
	V stenski vtičnici je več kot en vtič.	Pri vsaki stenski vtičnici uporabite samo en vtič.
Med delovanjem se zunanja površina pečice zelo segreje.	Pečica ni nameščena na mestu z dobrim prezračevanjem.	Preverite, ali je prazen prostor, ki je opisan v navodilih za uporabo, še vedno prazen.
Vrata pečice se ne odpirajo pravilno.	Med vrata in notranjo odprtino so se zataknili ostanki hrane.	Dobro očistite pečico in skušajte znova odpreti vrata.
Notranja svetloba je medla ali pa žarnica ne deluje.	Žarnico med delovanjem pokriva tujek.	Očistite notranjo površino pečice in poskusite znova.
	Žarnica je morda okvarjena.	Žarnico zamenjajte z novo z enakimi specifikacijami.
Električni udar pri dotiku pečice.	Ni pravilne ozemljitve.	Poskrbite, da bo napajanje pravilno ozemljeno.
	Uporabljena je neozemljena stenska vtičnica.	

Težava	Možni vzrok	Kaj lahko storite?
Voda kaplja.	Pod določenimi pogoji, odvisnimi od hrane, ki se peče, se lahko tvorita voda ali para. Pri tem ne gre za okvaro aparata.	Pečica naj se osuši, nato pa jo do suhega obrišite s kuhinjsko krpo.
Iz razpoke na vratih pečice izhaja para.		
V pečici ostaja voda.		
Hladilni ventilator deluje še po koncu peke.	Ventilator nekaj časa še zrači notranjo odprtino pečice.	Pri tem ne gre za okvaro aparata, zato vam ni treba skrbeti.
Pečica ne segreva.	Vrata pečice so odprta.	Vrata zaprite in ponovno začnite peči.
	Kontrolniki pečice niso pravilno nastavljeni.	Preberite razdelek o delovanju pečice in pečico ponastavite.
	Varovalka se je izklopila ali pa se je izklopil odklopnik tokokroga.	Zamenjajte varovalko ali ponastavite odklopnik tokokroga. Če se to pogosto ponavlja, pokličite električarja.
Med delovanjem izhaja dim.	Pri prvi uporabi pečice.	Iz grelcev izhaja dim. Pri tem ne gre za nepravilno delovanje. Po 2-3 ciklih dima ne bo več.
	Hrana na grelcu.	Pečica naj se ohladi, nato pa z dna pečice in površine zgornjega grelca očistite ostanke hrane.
Med delovanjem pečice se iz nje širi vonj po zažganem ali plastiki.	V pečici uporabljate plastične pripomočke ali druge, na toploto neodporne pripomočke.	Pri visokih temperaturah uporabljajte primerne pripomočke iz stekla.
Hrana v pečici se ne speče dovolj.	Med peko pogosto odpirate vrata.	Če hrane, ki jo pečete, ni treba obračati, vrat pečice ne odpirajte pogosto. Ko odprete vrata, notranja temperatura pade, kar bo vplivalo na rezultate pečenja.

PRAVILA ZA ROKOVANJE

1. Vrat in/ali ročaja aparata ne uporabljajte za prenašanje ali premikanje aparata.
2. Med premikanjem in prevozom naj bo aparat v originalni embalaži.
3. Med natovarjanjem/raztovarjanjem in rokovanjem čim bolj pazite na aparat.
4. Med rokovanjem in prevozom poskrbite, da bo embalaža trdno zaprta.
5. Zaščitite pred zunanjimi dejavniki, (kot je vlaga, voda itd.), ki lahko poškodujejo embalažo.
6. Med rokovanjem in transportom pazite, da se aparat ne bo poškodoval zaradi udarcev, trkov, padcev itd., med delovanjem pa pazite, da ga ne boste zlomili ali deformirali.

Priporočila za varčevanje z energijo

Z naslednjimi napotki boste izdelek uporabljali ekološko in ekonomično.

1. Uporabljajte temne in emajlirane posode, ki v pečici bolje prevajajo toploto.
2. Če je v receptu, po katerem pečete, navedeno, je treba pečico predhodno ogreti, to storite.
3. Med peko vrat ne odpirajte pogosto.
4. V pečici ne skušajte peči več jedi naenkrat. Hkrati lahko pečete tako, da na žično vodilo postavite dve posodi.
5. Več jedi pecite eno za drugo. Tako se toplota iz pečice ne bo izgubila.
6. Nekaj minut pred iztekom časa pečenja odklopite pečico. Pri tem vrat pečice ne odpirajte.
7. Zamrznjeno hrano pred pečenjem odmrznite.

OKOLJU PRIJAZNO ODSTRANJEVANJE



Embalažo odstranite na okolju prijazen način.

Ta naprava je označena v skladu z evropsko direktivo 2012/19/EU v zvezi z uporabljenimi električnimi in elektronskimi aparati (Direktivo o odpadni električni in elektronski opremi (OEEO)). Smernica določa okvir za vračilo in recikliranje uporabljenih aparatov, kot je ustrezno po celotni EU.

INFORMACIJE O EMBALAŽI

Materiali za embalažo izdelka so proizvedeni iz materialov, ki jih je mogoče reciklirati, v skladu z našimi nacionalnimi okoljskimi predpisi. Embalaže ne odlagajte skupaj z gospodinjskimi in drugimi odpadki. Odpeljite jo na zbirne točke za embalažo, ki jih določijo lokalne oblasti.

Poštovani kupci,
Zahvaljujemo vam što ste izabrali ovaj proizvod.
Savetujemo da pročitate ovaj korisnički priručnik detaljno pre korišćenja reme i da ga sačuvate trajno tako da funkcije ugradne reme koju ste kupili ostanu iste kao prvog dana tokom dužeg perioda.

NAPOMENA

Ovaj korisnički priručnik je pripremljen za više modela. Vaš uređaj možda ne poseduje neke funkcije navedene u priručniku. Slike proizvoda su shematske. Proizvodi označeni znakom (*) su opcioni.

Uređaj je usklađen sa WEEE propisima.

VAŽNA UPOZORENJA

- Instalaciju i popravku uvek treba da obavlja ovlašćeni servis. Proizvođač nije odgovoran za radove koje su obavila neovlašćena lica.
- Pažljivo pročitajte uputstvo za upotrebu. Samo tako možete koristiti uređaj na bezbedan i pravilan način.
- Šporetom je neophodno rukovati u skladu s uputstvom za upotrebu.
- Udaljite decu mlađu od 8 godina i kućne ljubimce od šporeta kada je uključen.
- Dostupni delovi mogu biti vrući tokom korišćenja. Mala deca se moraju držati dalje od uređaja.
- UPOZORENJE: Opasnost od požara - ne stavljajte predmete na površine za pečenje.**
- UPOZORENJE: Uređaj se zagreva tokom korišćenja. Vodite računa da ne dodirnete grejače unutar reme.**
- Uslovi instalacije ovog uređaja navedeni su na etiketi (ili na pločici sa podacima).
- Dostupni delovi se zagrevaju prilikom korišćenja grila. Držati van domašaja dece.
- UPOZORENJE: Ovaj uređaj je namenjen za kuvanje. Ne sme se koristiti za druge namene, kao što je grejanje prostorije.**
- Za čišćenje uređaja nemojte koristiti paročistače.
- Proverite da li su vrata reme potpuno zatvorena nakon što stavite hranu u nju.
- NIKADA nemojte pokušavati da vodom ugasisite vatru. Samo isključite napajanje uređaja i prekrijte plamen poklopcem ili tkaninom otpornom na vatru.
- UPOZORENJE: Deca mlađa od 8 godina ne treba da budu u blizini, osim ako su pod stalnim nadzorom.**
- Izbegavajte dodirivanje grejača.
- OPREZ: Proces kuvanja uvek treba nadgledati.**
- Ovaj uređaj ne smeju da koriste deca mlađa od 8 godina, kao ni osobe sa ograničenim fizičkim ili mentalnim sposobnostima, niti osobe koje nemaju dovoljno znanja ili iskustva u korišćenju ovog uređaja, osim ako su pod nadzorom osobe koja je odgovorna za njihovu bezbednost i ako su od nje dobile uputstva o pravilnom korišćenju ovog proizvoda. Deca ne smeju da se igraju sa ovim uređajem. Deca ne smeju da čiste ili održavaju uređaj bez odgovarajućeg nadzora.
- Ovaj uređaj je dizajniran isključivo za kućnu upotrebu.
- Deca ne smeju da se igraju uređajem. Čišćenje ili održavanje uređaja ne smeju da obavljaju deca, osim ako su starija od 8 godina i pod nadzorom odraslih.
- Uređaj i kabl za napajanje držite van domašaja dece mlađe od 8 godina.
- Zavese, til, papir ili druge zapaljive materijale sklonite dalje od uređaja pre korišćenja uređaja. Ne stavljajte zapaljive materijale na uređaj ili unutar njega.
- Držite kanale za ventilaciju otvorene.
- Uređaj nije pogodan korišćenje sa eksternim tajmerom ili posebnim sistemom za daljinsko upravljanje.
- Ne zagrevajte zatvorene konzerve i staklene tegle. Pritisak može da dovede do eksplozije posuda.
- Ručka na remi nije predviđena za sušenje krpa. Nemojte kačiti krpe i slično na ručku reme.
- Plehove, tanjire ili aluminijumske folije ne postavljajte direktno na šporet. Akumulirana toplota može da ošteti kućište šporeta.
- Prilikom stavljanja ili vadenja hrane iz reme, obavezno koristite rukavice za renu otporne na toplotu.
- Ne koristite proizvod kada ste pod uticajem lekova i/ili alkohola, jer to može uticati na vašu sposobnost rasuđivanja.
- Budite pažljivi kada koristite alkohol za pripremu hrane. Alkohol će ispariti na visokim temperaturama i može izazvati požar ako dođe u

dodir sa vrućim površinama.

30. Nakon svake upotrebe proverite da li je uređaj isključen.
31. Ako je uređaj neispravan ili ima vidljivo oštećenje, nemojte rukovati njime.
32. Ne dodirujte utikač mokrim rukama. Ne vucite kabl da biste ga isključili, uvek pridržite utikač.
33. Nemojte koristiti uređaj sa skinutim ili polomljenim staklom prednjih vrata.
34. Stavite papir za pečenje zajedno sa hranom direktno u prethodno zagrejanu rernu ili na dodatak za rernu (pleh, gril itd.).
35. Nemojte stavljati na uređaj predmete koje deca mogu da dohvate.
36. Važno je da pravilno postavite gril-rešetku i pleh na žičane police i/ili da pravilno postavite pleh na policu. Postavite gril ili pleh između dve šine i proverite da li je stabilan pre nego što na njega stavite hranu.
37. Da biste izbegli rizik od dodirivanja grejača rerne, uklonite suvišne delove papira za pečenje koji vire iz dodatka za rernu ili posude.
38. Nikada ga nemojte koristiti pri temperaturama rerne koje su više od maksimalne upotrebne temperature navedene na papiru za pečenje. Ne postavljajte papir za pečenje na dno rerne. Uklonite suvišne delove papira za pečenje koji vise preko pribora ili posude zbog rizika od dodirivanja grejača rerne.
39. Kada su vrata otvorena, ne postavljajte teške predmete na vrata i nemojte dozvoliti deci da sede na vratima. Možete izazvati prevrtanje šporeta ili oštećenje šarki na vratima.
40. Ambalažni materijali su opasni za decu. Držite ih van domašaja dece.
41. Nemojte koristiti abrazivna sredstva ili oštre metalne žice za čišćenje stakla, jer ogrebotine koje se javljaju na površini stakla vrata mogu izazvati njegovo pucanje.
42. Korisnik ne sme samostalno da popravlja šporet.
43. Tokom upotrebe, unutrašnje i spoljašnje površine šporeta se zagrevaju. Kada otvorite vrata rerne, pomerite se korak unazad da biste izbegli vruću paru koja izlazi iz unutrašnjosti. Postoji rizik od opekotina.
44. Ne ostavljajte na vratima rerne teške predmete kada su ona otvorena, jer postoji rizik od prevrtanja.
45. Korisnik ne sme da skida grejače tokom čišćenja. To može izazvati električni udar.
46. Napajanje šporeta može se isključiti tokom bilo kakvih građevinskih radova u kući. Nakon završetka radova, ponovno povezivanje mora da obavi ovlašćeni servis.
47. Da biste sprečili pregrevanje, uređaj ne sme biti instaliran iza dekorativne maske.
48. Isključite uređaj pre uklanjanja zaštitnih elemenata. Nakon čišćenja, instalirajte zaštitne elemente u skladu sa uputstvima.
49. Tačka pričvršćivanja kabla mora biti zaštićena.
50. Nemojte pripremati hranu direktno na plehu/žičanoj rešetki. Stavite hranu u ili na prikladnu posudu pre nego što je stavite u rernu.

Bezbednost pri naponu

1. Uključite uređaj u uzemljenu utičnicu zaštićenu osiguračem u skladu sa vrednostima navedenim u tabeli tehničkih specifikacija.
2. Neka ovlašćeni električar postavi opremu za uzemljenje. Naša kompanija neće biti odgovorna za oštećenja koja će nastati usled upotrebe proizvoda bez uzemljenja, u skladu sa lokalnim propisima.
3. Prekidači osigurača postavljaju se tako da krajnji korisnik može doći do njih kada se šporet instalira.
4. Kabl za napajanje (kabl sa utikačem) ne sme da dođe u dodir sa vrućim delovima uređaja.
5. Ukoliko je kabl za napajanje (kabl sa utikačem) oštećen, zamenite ga proizvođač, ovlašćeni serviser ili kvalifikovano osoblje kako bi se sprečile situacije opasne po život.
6. Uređaj se ne sme čistiti prskanjem ili sipanjem vode na njega! Postoji rizik od električnog udara.
7. UPOZORENJE: Da biste izbegli električni udar, uverite se da je strujno kolo uređaja otvoreno pre zamene lampice.
8. UPOZORENJE: Pre nego što pristupite terminalima, odvojte sve priključke kola za napajanje.
9. Nemojte koristiti prekinute, oštećene ili produžne kablove, samo originalni kabl.
10. Uverite se da u utičnici gde je priključen uređaj nema tečnosti ili vlage.
11. Površina zadnje strane šporeta takođe se zagreva kada šporet radi. Električni priključci ne smeju da dodiruju površinu zadnje strane šporeta, jer se u suprotnom oni mogu oštetiti.
12. Ne zatežite kabl za povezivanje preko vrata rerne i ne sprovodite ga preko vrućih površina. Ako se kabl otopi, može doći do kratkog spoja, pa čak i do požara.
13. Isključite uređaj prilikom instalacije, održavanja, čišćenja i popravke.

14. Ako je kabl za napajanje oštećen, proizvođač, serviser ili jednako kvalifikovano osoblje moraju zameniti takav kabl da bi se izbegle opasne situacije.
15. Uverite se da je utikač čvrsto umetnut u zidnu utičnicu da biste izbegli varnice.
16. Nemojte koristiti paračistače za čišćenje uređaja, jer može doći do električnog udara.
17. Za instalaciju je neophodan prekidač koji može u potpunosti isključiti napajanje. Odvajanje od napajanja mora se obezbediti pomoću prekidača ili integrisanog osigurača instaliranog na fiksno napajanje u skladu sa građevinskim propisom.
18. Uređaj je opremljen kablom tipa „Y”.
19. Fiksni priključci moraju biti priključeni na napajanje koje omogućava potpuno odvajanje. Za uređaje sa prenaponskom kategorijom ispod III, uređaj za isključivanje mora biti priključen na fiksno napajanje u skladu sa propisima za instalaciju.

Namena

1. Ovaj proizvod je dizajniran za kućnu upotrebu. Komercijalna upotreba uređaja nije dozvoljena.
2. Ovaj uređaj može se koristiti samo u svrhe pripreme hrane. Ne sme se koristiti u druge svrhe, kao što je grejanje prostorije.
3. Ovaj uređaj ne sme da se koristi za zagrevanje ploča ispod grila, za sušenje tkanina ili peškira vešanjem o ručku rerne ili u svrhu grejanja.
4. Proizvođač ne preuzima odgovornost za bilo kakvu štetu zbog zloupotrebe ili nepravilne upotrebe.
5. Rerna šporeta može da se koristi za odmrzavanje, pečenje, prženje i grilovanje hrane.
6. Vek trajanja proizvoda koji ste kupili je 10 godina. Ovo je period za koji rezervne delove potrebne za rad ovog proizvoda, kao što je definisano, obezbeđuje proizvođač.

Električna veza

Ovu rernu mora instalirati i povezati ovlašćeni serviser, ispravno i u skladu sa instrukcijama proizvođača.

Aparat se mora instalirati u kućište rerne koje pruža visok nivo ventilacije. Električne veze aparata moraju se napraviti samo putem utičnica što imaju sistem uzemljenja, koji je u skladu sa pravilima. Obratite se ovlašćenom električaru ako nema utičnice koja je u skladu sa sistemom uzemljenja na mestu gde će se aparat postaviti. Kompanija proizvodnje ni u kom slučaju neće biti odgovorna za štetu nastalu povezivanjem aparata na utičnice bez uzemljenja.

Utikač rerne mora imati uzemljenje; uverite se da ga utičnica za utikač ima. Utikač mora biti na mestu kome se može pristupiti nakon instalacije.

Rerna je proizvedena za 220-240 V 50/60 Hz. U skladu sa dovodom napajanja AC i zahteva fazu od 16 ampera. Ako se vaša mreža napajanja razlikuje

od naznačenih vrednosti, obratite se električaru ili ovlašćenom servisu.

Kada treba da zamenite električnu fazu, uverite se da je električna veza povezana na sledeći način:

- Braon kabl za fazu (terminal pod naponom)
- Plavi kabl do priključka za nulu
- Žuto-zeleni kabl na terminal sa uzemljenjem

Prekidači za prekid veze rerne moraju se nalaziti na mestu dostupnom za krajnjeg korisnika dok je rerna na svom mestu.

Kabl za napajanje (kabl za utičnicu) ne sme da dodiruje vrele delove aparata.

Ako je kabl za napajanje (kabl za utičnicu) oštećen, ovaj kabl mora zameniti uvoznik ili servisni agent ili jednako kompetentno osoblje kako bi se sprečile opasne situacije.

PREDSTAVLJANJE APARATA

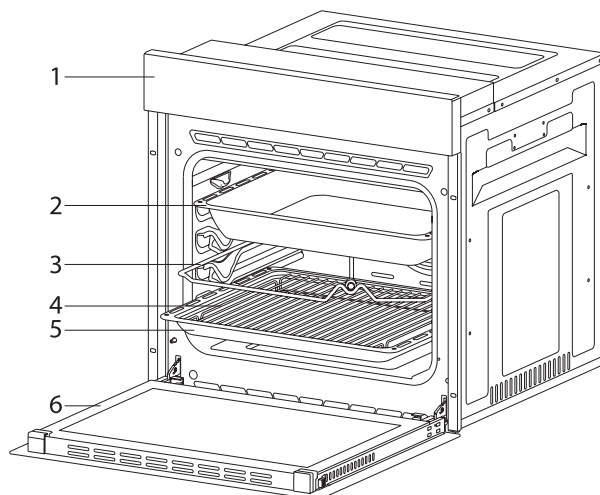

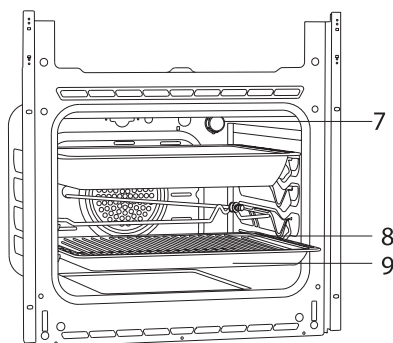

- | | |
|---------------------------------|---------------------------|
| 1. Kontrolna tabla | 4. Žičani roštilj u plehu |
| 2. Duboki pleh * | 5. Standardni pleh |
| 3. Ražnjic za pečenje piletine* | 6. Vrata rerne |

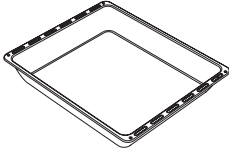
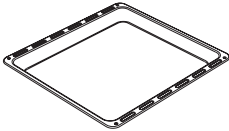
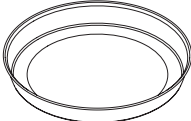
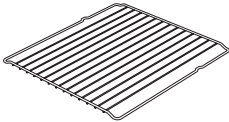
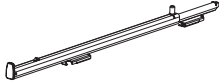
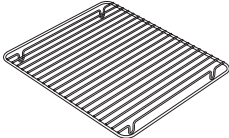

- | |
|---------------------------|
| 7. Lampa |
| 8. Žičani roštilj u plehu |
| 9. Standardni pleh |

Dodaci (opciono)

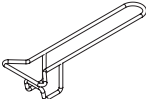
	<p>Duboki pleh *</p> <p>Koristi se za kolače, prženje u dubokom ulju i pripremu čorbi. Kada se kolači, smrznuta hrana i meso pripremaju na samoj gril-rešetki, može da se koristi kao pleh za prikupljanje tečnosti.</p>
	<p>Pleh / Stakleni pleh *</p> <p>Koristi se za peciva (kolačiće, keksiće itd.) i smrznutu hranu.</p>
	<p>Okrugli pleh *</p> <p>Koristi se za kolače i smrznutu hranu.</p>
	<p>Gril-rešetka</p> <p>Koristi se za prženje i/ili postavljanje hrane za pečenje na određenu visinu u remini.</p>
	<p>Teleskopska šina *</p> <p>Pomoću teleskopskih šina, plehovi i/ili žičane police mogu se lako postavljati ili uklanjati.</p>
	<p>Rešetka u plehu *</p> <p>Namirnice koje mogu da se zalepe tokom pečenja, kao što je junetina, postavljaju se na rešetku u plehu. Time se sprečava lepljenje namirnica.</p>
	<p>Kamen za pice i lopatica *</p> <p>Koriste se za pečenje testa poput pice, hleba, palačinki i za vađenje pečene hrane iz rerne.</p>
	<p>Ručka pleha *</p> <p>Koristi se za hvatanje plehova.</p>

Tehničke karakteristike

Specifikacije	Ugradna rerna od 60 cm	
Napajanje lampe	15-25 W	
Termostat	40-240 / Max °C	
Donji grejač	1200 W	
Gornji grejač	1000 W / 1200 W	
Turbo grejač	1800 W	
Grejač za roštilj	Mali roštilj 1000 W / 1200 W	Veliki roštilj 2000 W / 2400 W
Napon napajanja	220V-240 V 50/60 Hz.	

Tehničke specifikacije mogu se izmeniti bez prethodnog obaveštenja da bi se poboljšao kvalitet proizvoda. Vrednosti navedene za aparat ili prateći dokumenti predstavljaju laboratorijske vrednosti u skladu sa odgovarajućim standardima. Ove vrednosti mogu se razlikovati u zavisnosti od upotrebe i ambijentalnih uslova. Slike koje su date u ovom vodiču samo su ilustrativne i možda se neće u potpunosti poklapati sa vašim proizvodom.

INSTALACIJA UREĐAJA

Osigurajte da električna instalacija bude prikladna za rukovanje uređajem. Ako nije, obratite se električaru ili vodoinstalateru koji će obaviti potrebne izmene. Proizvođač ne može biti odgovoran za štete koje nastanu usled korišćenja od strane neovlašćenih osoba, i u tom slučaju garancija se poništava.

UPOZORENJE!

- Korisnik ima odgovornost da pripremi lokaciju gde će proizvod biti postavljen, kao i napajanje.
- Potrebno je poštovati pravila u vezi sa lokalnim električnim standardima tokom instalacije.
- Proverite da li je proizvod oštećen pre instalacije. Nemojte da instalirate proizvod ako je oštećen. Oštećeni proizvodi predstavljaju opasnost po vašu bezbednost.

Važna upozorenja za instalaciju

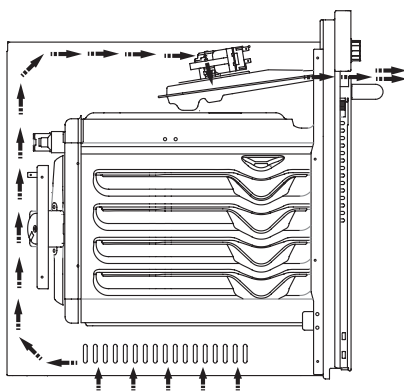

Slika 1

Rashladni ventilator izbacivaće prekomernu paru i sprečavati pregrevanje spoljašnje površine aparata tokom korišćenja rerne. To je neophodan uslov za bolji rad aparata i bolje kuvanje. Rashladni ventilator nastaviće da radi nakon završetka kuvanja. Ventilator će automatski prekinuti sa radom nakon što se hlađenje završi. Potrebno je ostaviti prostor iza kućišta gde ćete postaviti aparat radi efikasnog i dobrog rada. Razdaljinu ne treba zanemariti, jer je potrebna da bi ventilacioni sistem aparata radio.

Odgovarajuće mesto za instalaciju

Proizvod je projektovan za montiranje u gotove radne površine. Između proizvoda i kuhinjskih zidova ili nameštaja mora da se ostavi bezbedan razmak. Pogledajte crtež na narednoj strani za odgovarajuća rastojanja (vrednosti u mm).

- Korišćene površine, sintetički laminati i lepkovi moraju da budu otporni na toplotu (minimalno 100 °C).
- Kuhinjski elementi moraju biti u ravni sa proizvodom i pričvršćeni.
- Ako se ispod rerne nalazi fioka, mora da se postavi polica između rerne i fioke.



UPOZORENJE!

- Ne instalirajte proizvod pored frižidera ili zamrzivača. Toplota koju emituje proizvod može da prouzrokuje povećanu potrošnju energije rashladnih uređaja.
- Ne koristite vrata i/ili ručku rerne za nošenje ili pomeranje ovog proizvoda.

Instalacija i montaža

Mesto upotrebe treba odrediti pre početka instalacije.

Proizvod se ne sme instalirati na mesto koje se nalazi izloženo snažnom protoku vazduha.

Uređaj moraju da nose najmanje dve osobe. Nemojte da vučete proizvod da se ne bi pod ošteti.

Uklonite celokupni transportni materijal unutar i izvan proizvoda. Uklonite celokupni materijal i dokumenta iz proizvoda.

Montaža ispod pulta

Kućičte mora da bude u skladu sa dimenzijama navedenim na slici 2.

Rastojanje mora da postoji na zadnjem delu kućičta, kao što je naznačeno na slici, tako da se može postići potrebna ventilacija.

Nakon montaže, rastojanje između donjeg i gornjeg dela pulta naznačeno je na slici 5 slovom A. Ono je namenjeno za ventilaciju i ne treba ga pokrivati.

Instalacija u podignutom ormaru

Ormar mora da bude u skladu sa dimenzijama navedenim na slici 4.

Rastojanja sa dimenzijama naznačenim na slici moraju da postoje na zadnjem delu kućičta, gornjim i donjim odeljcima, kao što je naznačeno na slici, tako da se može postići potrebna ventilacija.

Instalacioni zahtevi

Dimenzije proizvoda navedene su na slici 3.

Površine elemenata za montažu i materijal za montažu koji se koriste moraju imati toplotnu otpornost od najmanje 100°C.

Kućičte za montažu treba da bude pričvršćeno i njegovo dno mora biti radno da se proizvod ne bi nagnuo.

Dno kućičta mora imati minimalnu čvrstinu koja može da izdrži opterećenje od 60 kg.

Postavljanje i pričvršćivanje rerne

Sa dve osobe ili više njih postavite rernu u kućičte.

Postarajte se da okvir rerne i prednja ivica elemenata budu poravnati.

Kabl za napajanje ne sme se nalaziti ispod rerne, ubačen između rerne i elemenata ili savijen.

Učvrstite rernu za element koristeći zavrtnje koji su isporučeni uz proizvod. Zavrtnji se moraju montirati kao što je prikazano na slici 5 provlačenjem kroz plastiku povezanu sa okvirom proizvoda. Zavrtnje ne treba prekomerno pritezati. U suprotnom, navoji se mogu pohabati.

Proverite da se rerna ne pomera nakon montiranja. Ako rerna nije montirana u skladu sa instrukcijama, postoji rizik od prevrtanja tokom rada.

Električna veza

Mesto montaže proizvoda mora imati odgovarajuće električne instalacije.

Mrežni napon mora biti kompatibilan sa vrednostima koje su date na oznaci tipa proizvoda.

Povezivanje proizvoda mora se obaviti u skladu sa lokalnim i državnim električnim zahtevima.

Pre početka montaže isključite kabl iz mrežne utičnice. Ne povezujte proizvod dok se montaža ne završi.

Montaža

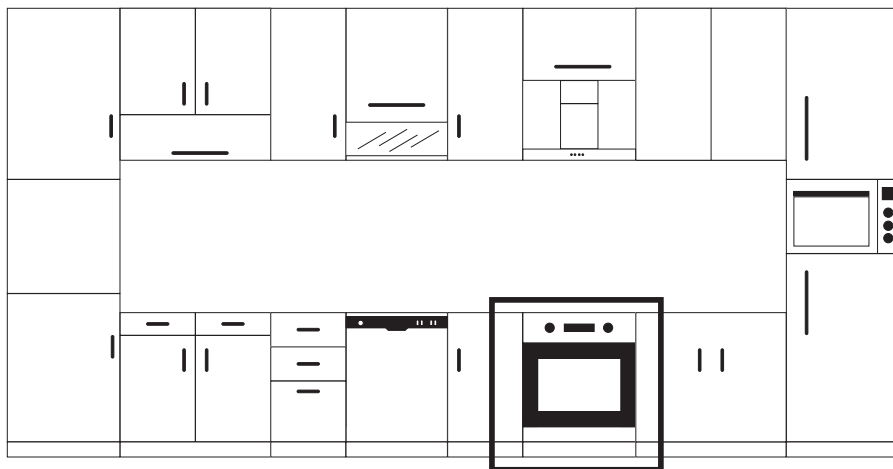

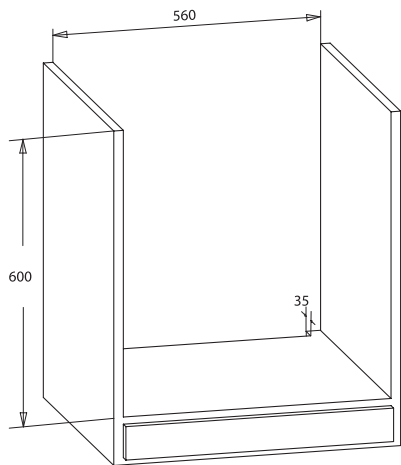

Slika 2

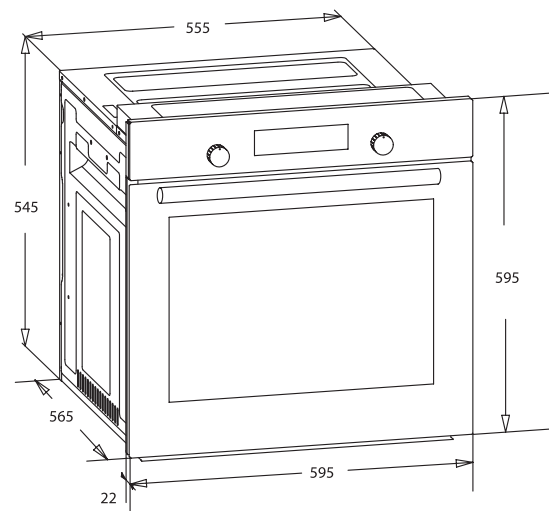
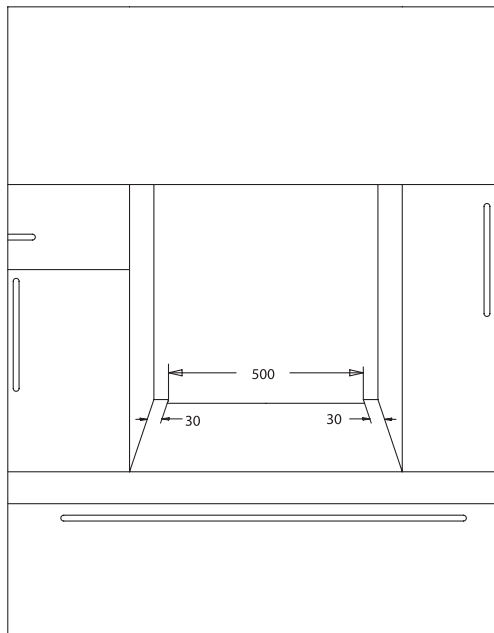

Slika 3

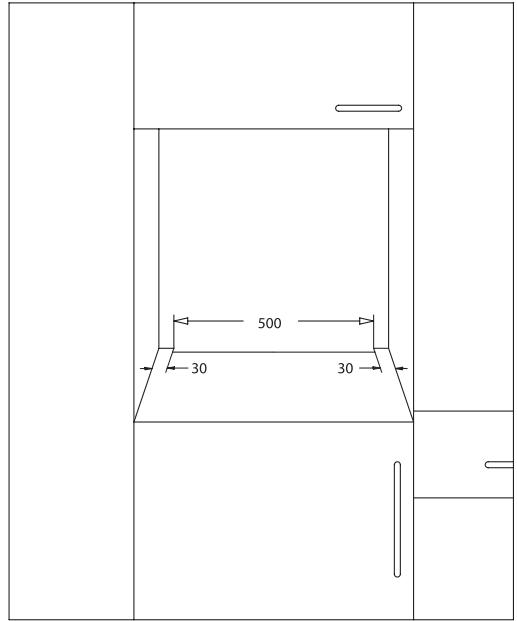
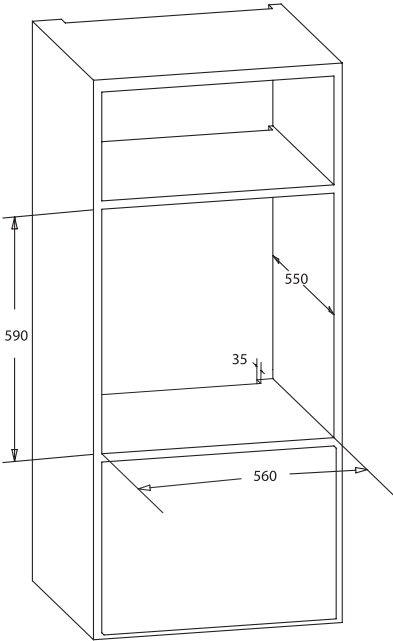
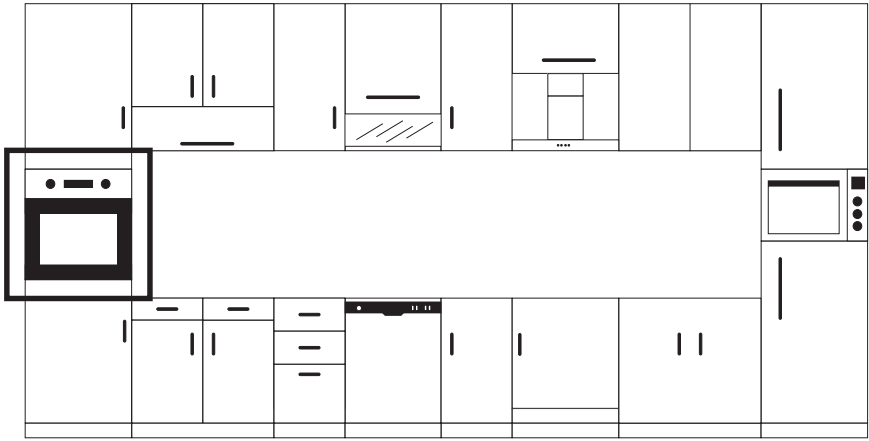

Slika 4

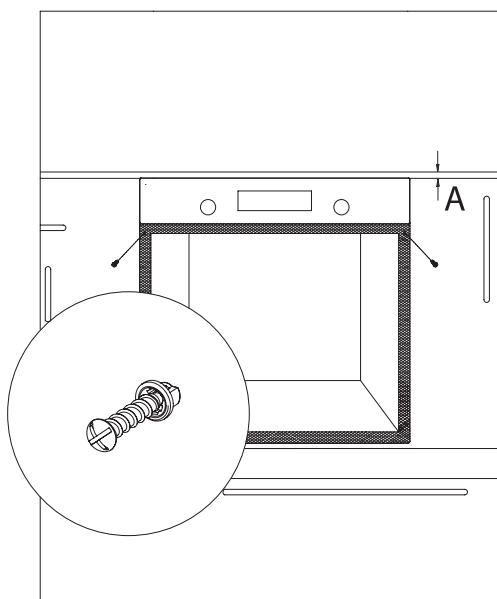

Slika 5

KONTROLNA TABLA

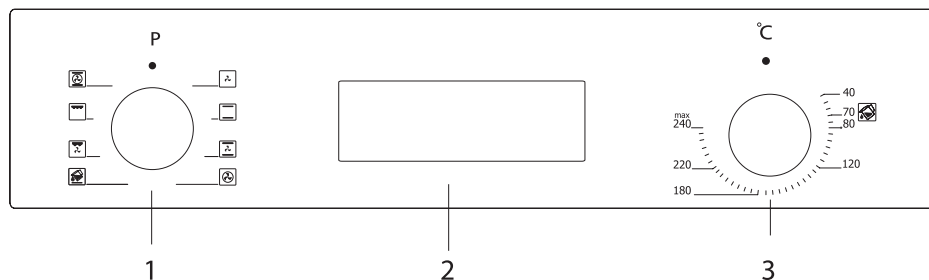

1. Funkcijsko dugme
2. Mehanički ili digitalni tajmer
3. Termostat



UPOZORENJE!

Kontrolna tabla na crtežu iznad služi samo kao ilustracija. Obratite pažnju na kontrolnu tablu na uređaju.

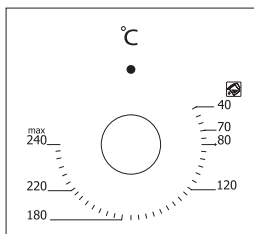

Dugme termostata: Pomaže da podesite temperaturu kuvanja hrane koja će se peći u rerni. Možete podesiti željenu temperaturu okretanjem dugmeta nakon što stavite hranu u rernu. Proverite tabelu kuvanja u vezi sa temperaturama kuvanja različite hrane.

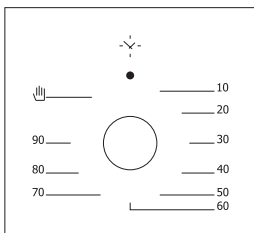

Dugme mehaničkog tajmera *: Pomaže da podesite vreme kuvanja hrane u rerni. Tajmer povlači energiju iz grejača kada podešeno vreme istekne i upozorava vas zvonjavom. Proverite tabelu kuvanja za vreme kuvanja.

Korišćenje iskaćućeg dugmeta*

Podešavanje se može obaviti samo kada je dugme izbačeno kod modela sa iskaćućim dugmetom.

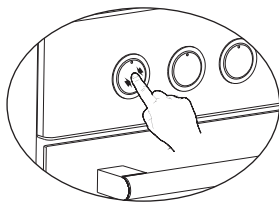

Uverite se da je dugme izbačeno pritiskom na dugme kako je pokazano na slici na levoj strani.

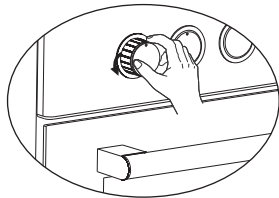

Možete obaviti neophodna podešavanja okretanjem na levo ili desno kada je dugme dovoljno izbačeno.

KORIŠĆENJE RERNE

Početna upotreba rerne

Ovo su stvari koje morate uraditi tokom prve upotrebe rerne nakon što ste obavili neophodna povezivanja u skladu sa uputstvima:

1. Uklonite oznake ili dodatke unutar rerne. Ako postoji zaštitna folija na prednjoj strani aparata, uklonite je.
2. Uklonite prašinu i ostatke pakovanja brisanjem unutrašnjosti rerne vlažnom krpom. Unutrašnjost rerne mora biti prazna. Ubacite utikač aparata u električnu utičnicu.
3. Podesite dugme termostata na najvišu temperaturu (maks. 240°C) i pustite da rerma radi 30 minuta sa zatvorenim vratima. U međuvremenu može se osetiti malo dima i mirisa, i to je normalna situacija.
4. Obrišite unutrašnjost rerne krpom namočenom mlakom vodom i deterdžentom, nakon što se ohladi, a zatim je osušite čistom krpom. Sada možete koristiti svoju reru.

Regularna upotreba rerne

1. Podesite dugme termostata i temperaturu na kojoj želite da kuvate hranu kako biste počeli sa kuvanjem.
2. Možete podesiti vreme kuvanja na bilo koje željeno vreme korišćenjem dugmeta kod modela sa mehaničkim tajmerom. Tajmer povlači energiju iz grejača kada podešeno vreme istekne i upozorava vas zvonjavom.
3. Tajmer isključuje grejače i daje zvučni signal kada vreme kuvanja istekne u skladu sa informacijama koje su unete kod modela sa digitalnim tajmerom.
4. Sistem za hlađenje aparata nastaviće da radi nakon što se kuvanje završi. Ne prekidajte napajanje aparata u ovoj situaciji pošto je ono neophodno da bi se aparat ohladio. Prekinuti rad sistema nakon što se hlađenje završi.

Korišćenje grila

1. Kada gril postavite na gornju policu, hrana na grilu ne treba da dodiruje rešetku.
2. Pre grilovanja, zagrejte reru 5 minuta. Ako je potrebno, okrenite hranu na drugu stranu.
3. Neophodno je da hrana bude na sredini grila kako bi se postigla maksimalna cirkulacija vazduha u rerni.

Uključivanje grila

1. Postavite dugme na simbol grila.
2. Zatim podesite željenu temperaturu grila.

Isključivanje grila

Postavite dugme u položaj „isključeno“.



UPOZORENJE! Vrata rerne treba da budu zatvorena tokom grilovanja.

Upotreba ražnja *

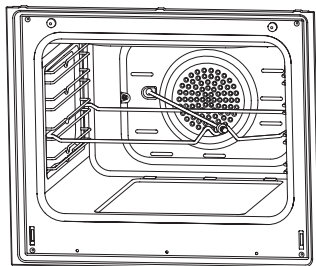

Stavite ražanj na okvir. Okvir za ražanj postavite na željenu visinu. Posudu za prikupljanje masnoće postavite ispod njega. U posudu za prikupljanje masnoće nalijte vodu radi lakšeg čišćenja. Ne zaboravite da uklonite plastični deo ražnja. Nakon grilovanja, navrnite plastičnu ručicu na ražanj i izvadite hranu iz rerne.

Slika 6

TIPOVI PROGRAMA

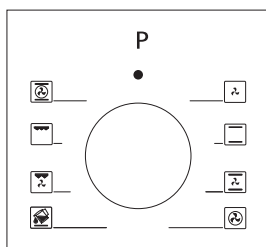

Dugme programa: Pomaže da podesite grejače koji će se koristiti prilikom kuvanja određene hrane u retni. Tipovi programa grejača za ovo dugme i njihove funkcije navedeni su u nastavku. Ne mora svaki model da ima sve tipove grejača, pa tako ni programe za ove grejače.

Tipovi programa grejača na vašem uređaju i važna objašnjenja vezana za njih data su u nastavku da biste mogli da kuvate razne vrste hrane po vašem ukusu.

	Gornji i donji grejači		Ventilator
	Donji grejač i ventilator		Turbo grejač i ventilator
	Pečena piletina i piletina sa roštilja		Donji i gornji grejač i ventilator
	Gornji grejač i ventilator		Roštilj i ventilator
	Multifunkcionalno kuvanje (3D)		Roštilj
	Donji grejač		Gornji grejač
	Mali roštilj i ventilator		Čišćenje parom

Donji grejač: Odaberite ovaj program pri kraju vremena kuvanja ako donji deo hrane koja se kuva treba da bude pečen.

Gornji grejač: Koristi se za naknadno zagrevanje ili pečenje veoma malih količina hrane.

Gornji i donji grejač: Program koji se može koristiti za spremanje hrane poput torte, pice, keksa i kolačića.

Donji grejač i ventilator: Koristite uglavnom za pripremanje hrane kao što je voćna torta.

Gornji i donji grejač i ventilator: Program je pogodan za spremanje hrane kao što su torta, kolač, lazanje.

Pogodna za kuvanje jela sa mesom, takođe. Roštilj: Deo za roštilj koristi se za pečenje mesa sa roštilja, kao što su odrezak, kobasica i riba. Tokom roštiljanja, pleh treba postaviti na nižu policu i u njega treba usuti vodu.

Turbo grejač i ventilator: Pogodan za pečenje jela i pečenje mesa. Održavajte podešavanje temperature nižim nego za program „Gornji i donji grejač“, jer se toplota momentalno prenosi putem protoka vazduha.

Roštilj i ventilator: Pogodno za kuvanje jela sa mesom. Ne zaboravite da postavite pleh za kuvanje na nižu policu unutar retni i dodate malo vode tokom roštiljanja.

Multifunkcionalno kuvanje (3D): Pogodno za pečenje jela i pečenje mesa. Gornji i donji grejač rade i brzo prenose toplotu putem protoka vazduha. Pogodno za kuvanje koje zahteva jedan pleh i intenzivnu toplotu.

PREPORUKE ZA KUVANJE

U tabeli u nastavku možete pronaći informacije o tipovima hrane koje smo testirali i čije smo vrednosti kuvanja utvrdili u našim laboratorijama. Vreme kuvanja može varirati zavisno od mrežnog napona, kvaliteta hrane koja se kuva, količine i temperature. Jela koja se kuvaju korišćenjem ovih vrednosti možda neće biti po vašem ukusu. Možete podesiti različite vrednosti za dobijanje raznih ukusa i rezultata koji će biti baš kako vi želite.



UPOZORENJE!

Rerna se mora prethodno zagrejati 7-10 minuta pre ubacivanja hrane u nju.

Tabela za kuvanje

Modeli: BO300SB, BO300SX, BO350SX, BO600SB, BO600SX, BO700SX, BO800SX, BO850SX

Hrana	Kuvanje funkcija	Temperatura (°C)	Polica za kuvanje	Vreme kuvanja (min.)
Torta	Statična / Statična+ventilator	170-180	2-3	35-45
Mala torta	Statična / Turbo+ventilator	170-180	2	25-30
Pita	Statična / Statična+ventilator	180-200	2	35-45
Pecivo	Statična	180-190	2	20-25
Kolačić	Statična	170-180	2	20-25
Pita od jabuka	Statična / Turbo+ventilator	180-190	1	50-70
Keks torta	Statična	200/150 *	2	20-25
Pica	Statični ventilator	180-200	3	20-30
Lazanje	Statična	180-200	2-3	25-40
Kolač od belanaca	Statična	100	2	50
Piletina sa roštilja **	Roštilj+ventilator	200-220	3	25-35
Riba sa roštilja **	Roštilj+ventilator	200-220	3	25-35
Teleći odrezak **	Roštilj+ventilator	Max	4	15-20
Ćufte sa roštilja **	Roštilj+ventilator	Max	4	20-25

* Ne zagrevajte prethodno. Preporučuje se da prva polovina vremena kuvanja bude na 200 °C, a druga na 150 °C.

** Hrana se mora okrenuti nakon polovine vremena kuvanja.

Hrana	Kuvanje funkcija	Temperatura (°C)	Polica za kuvanje	Vreme kuvanja (min.)
Torta	Statična / Statična+ventilator	170-180	2-3	30-35
Mala torta	Statična / Turbo+ventilator	170-180	2-3	25-30
Pita	Statična / Statična+ventilator	180-200	2-3	30-35
Pecivo	Statična	180-190	2	25-30
Kolačić	Statična / Turbo+ventilator	170-180	2-3	20-30
Pita od jabuka	Statična / Turbo+ventilator	180-190	2-3	40-50
Keks torta	Statična / Turbo+ventilator	200/150 *	2-3	25-30
Pica	Statična / Turbo+donji	180-200	3	20-30
Lazanje	Statična	180-200	2-3	20-25
Kolač od belanaca	Statična / Donji/gornji+ventilator	100	2-3	60-70
Piletina sa roštilja **	Roštilj / Donji/gornji+ventilator	200-220	2-3	25-30
Riba sa roštilja **	Roštilj	190-200-220	3-4	20-25
Teleći odrezak **	Roštilj	230	5	25-30
Ćufte sa roštilja **	Roštilj	230	5	20-35

* Ne zagrevajte prethodno. Preporučuje se da prva polovina vremena kuvanja bude na 200 °C, a druga na 150 °C.

** Hrana se mora okrenuti nakon polovine vremena kuvanja.

Pečenje sa kamenom za picu*

Kada pečete sa kamenom za picu, postavite kamen preko žičane rešetke i zagrejte rernu u režimu za picu (turbo + niži) na 230°C 30 minuta. Kada se završi zagrevanje, bez vađenja kamena za picu, lopaticom stavite picu preko njega (ne stavljajte smrznutu picu) i pecite na 180°C 20-25 minuta. Kada se završi pečenje, lopaticom izvadite pečenu picu iz rerne.

UPOZORENJE!

- Ne stavljajte kamen za picu u već zagrejanu rernu.
- Kada se završi pečenje, ne vadite kamen za picu dok je vruć i ne postavljajte ga na hladne površine. U suprotnom, kamen za picu može da napukne.
- Ne izlažite kamen za picu vlažnom vazduhu.







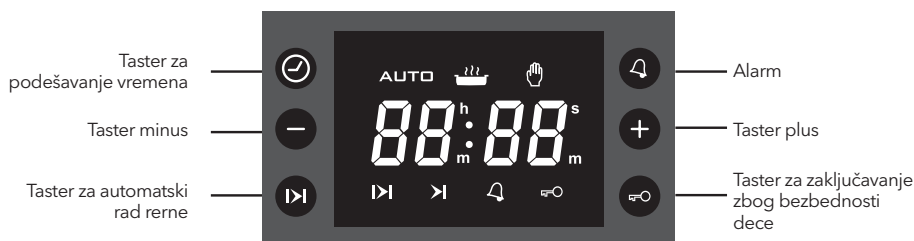





EKRAN SA 6 TASTERA NA DODIR

NAPOMENA

Neke od funkcija možda nisu dostupne na vašem uređaju.







Simboli na ekranu

	<p>Indikator statusa automatskog rada rene</p> <ul style="list-style-type: none"> • Uključen: Automatski ili poluautomatski rad rene je aktivan. • Pulsira: Automatski rad rene je završen ili je napajanje uključeno. • Isključen: Automatski rad rene nije aktivan.
	<p>Indikator statusa rene</p> <ul style="list-style-type: none"> • Uključen: Tajmer je uključen/radi ili je spreman za rad. • Isključen: Tajmer je isključen/ne radi.
	<p>Indikator statusa manualnog rukovanja</p> <ul style="list-style-type: none"> • Uključen: Manualno rukovanje. • Isključen: Automatski rad rene (simbol „auto“ je uključen).
	<p>Indikator režima podešavanja poluautomatskog rada rene</p> <ul style="list-style-type: none"> • Pulsira: Režim podešavanja trajanja kuvanja, podešavanje pomoću  ili  tastera.
	<p>Indikator režima podešavanja automatskog rada rene</p> <ul style="list-style-type: none"> • Pulsira: Kraj režima podešavanja vremena rada rene, podešavanje pomoću  ili  tastera.
	<p>Indikator statusa alarma</p> <ul style="list-style-type: none"> • Uključen: Alarm je aktivan. • Pulsira: Režim podešavanja alarma, podešavanje pomoću  ili  tastera ili aktuelni alarm završen. • Isključen: Alarm nije aktivan.
	<p>Indikator mehanizma za zaštitu dece</p> <ul style="list-style-type: none"> • Uključen: Mehanizam za zaštitu dece je aktivan. • Isključen: Mehanizam za zaštitu dece nije aktivan.





Aktiviranje uređaja

Kada aktivirate uređaj, rena nije aktivna, vreme i AUTO simboli pulsiraju. Prikazano (pulsirajuće) vreme nije tačno i mora biti podešeno. Pritisnite  da aktivirate renu i nastavite da biste podesili vreme prema uputstvima navedenim ispod.



Podešavanje vremena

Podešavanje vremena je jedino moguće kada nijedan program rada rene nije uključen. Pritisnite  da pristupite režimu podešavanja - dvotačka između sati i minuta počće pulsirati. Koristeći  ili  tastere podesite vreme. Dužim pritiskom na ove tastere ubrzaće se promena vrednosti. Režim podešavanja se isključuje automatski nakon 5 sekundi od poslednjeg pritiska na taster ili ga možete prekinuti pritiskom na dugme .

Podešavanje alarma

Ovom funkcijom možete podesiti trajanje u minutima. Kada podešeno vreme istekne, alarm će se oglasiti. Pritisnite  da pristupite režimu za podešavanje alarma, simbol  će početi pulsirati na ekranu. Koristeći  ili  tastere podesite željeni vremenski raspon. Maksimalni vremenski raspon je 23 sata i 59 minuta. Režim podešavanja se isključuje automatski nakon 5 sekundi od poslednjeg pritiska na taster ili ga možete prekinuti pritiskom na dugme .

Isključivanje alarma







Svaki aktivni alarm može biti isključen pritiskom i držanjem dugmeta  3 sekunde. Simbol  na ekranu, indikator aktivnog alarma, nestaje.

Isključivanje zvuka alarma

Kada podešeno vreme istekne, alarm će se oglasiti, praćen pulsiranjem  simbola na ekranu. Pritiskom na bilo koji taster isključićete alarm i indikator. U suprotnom, alarm će se isključiti sam nakon 7 minuta, ali simbol će nastaviti pulsiranje.







Poluautomatski rad rerne

Ovaj program pečenja je namenjen za trenutno pokretanje pečenja tokom navedenog trajanja. Nakon što se rerna podesi na željenu funkciju i temperatura se podesi pomoću dugmadi rerne:



1. Pritisnite  taster, simbol  će početi da pulsira.
2. Koristeći  ili  tastere, podesite željeni vremenski raspon. Simbol **AUTO** se pojavljuje na ekranu, a simbol  nestaje.
3. Nakon 5 sekundi od pritiska na taster ili pritiskom na  taster dvaput podešavanje je završeno. Simbol  nestaje, ekran prikazuje vreme.

Automatski rad rerne

Ovaj program je namenjen za odloženo uključivanje rerne unošenjem vremena u koje želimo da jelo bude gotovo. Drugim rečima, rerma se neće uključiti odmah, nego će automatski izračunati vreme kada da se uključi.

1. Ponovite korake 1 i 2 iz programa poluautomatskog rada rerne, navedene iznad (podešavanje perioda rada rerne).
2. Pritisnite  taster još jednom, simbol  će početi da pulsira.
3. Koristeći  ili  tastere, unesite vreme prestanka rada rerne. Simbol  će nestati, ali simbol **AUTO** će ostati na ekranu. Ovo ukazuje da je automatski rad rerne podešen, ali rerma još nije počela s radom.
4. Nakon 5 sekundi od pritiska na taster ili pritiskom na  taster, podešavanje će biti završeno. Simbol  nestaje sa ekrana, ekran prikazuje vreme.

Režim manuelnog rukovanja

Bilo koji automatski rad rerne može biti isključen pritiskom i držanjem tastera  3 sekunde. Simbol **AUTO** će nestati i simbol  će se pojaviti. U režimu manuelnog rukovanja rerma će biti aktivna u zavisnosti od statusa dugmeta termostata.

Kraj automatskog rada rerne

Kada se automatski rad rerne završi, simbol **AUTO** će pulsirati na ekranu i oglašiće se alarm. Pritiskom na bilo koji taster alarm će se isključiti, ali pulsirajući simbol će nastaviti dok ne pritisnete taster . Alarm će se oglašavati 7 minuta, ako se ne prekine.

Prekidi napajanja



Nakon nestanka struje, vaša rerma neće biti aktivna kada se struja ponovo uključi, iz sigurnosnih razloga. Nakon uključivanja, brojčana mesta za vreme i simbol **AUTO** će pulsirati i vreme se mora podesiti (vidi: aktiviranje uređaja).

NAPOMENA

Pulsirajući simbol **AUTO** označava da rerma nije aktivna i da morate pristupiti režimu manuelnog rukovanja.

Zaključavanje mehanizma podešavanja / zaštita dece

Ova funkcija je namenjena da spreči neovlašćene izmene podešavanja. Aktivacijom ove funkcije svi tasteri, osim , postaju neaktivni.

Da aktivirate ovu funkciju, pritisnite i držite  taster, dok se na ekranu ne pojavi  – otprilike 3 sekunde. Da je deaktivirate, ponovite radnju dok  simbol ne nestane.

NAPOMENA

Bilo koji zvuk alarma može biti prekinut pritiskom na bilo koji taster, iako je funkcija zaključavanja aktivna.

Opcije koje se mogu programirati

Zvuk alarma:

Kada režim podešavanja nije aktivan, pritiskom i držanjem  tastera oglašiće se alarm koji je trenutno podešen. Puštanjem i ponovnim pritiskanjem istog tastera možete menjati 3 dostupna zvuka alarma. Poslednji zvuk alarma koji čujete automatski će biti odabran kao željeni zvuk.

NAPOMENA

Opcije koje se mogu programirati su trajne i ostaće nepromenjene i nakon nestanka struje.





EKRAN SA 3 TASTERA NA DODIR

NAPOMENA

Neke od funkcija možda nisu dostupne na vašem uređaju.



Simboli na ekranu

	<p>Oznaka statusa rerne</p> <ul style="list-style-type: none"> • Uključeno: Pečenje u toku ili spremno za pečenje. • Isključeno: Pečenje nije u toku.
	<p>Oznaka statusa minutnog podsetnika</p> <ul style="list-style-type: none"> • Uključeno: Alarm minutnog podsetnika je aktivan. • Trepće: Režim podešavanja minutnog podsetnika, podešavanje je moguće pomoću dugmadi + ili - ili trenutnog završenog minutnog podsetnika. • Isključeno: Minutni podsetnik nije aktivan.
	<p>Oznaka blokade za decu</p> <ul style="list-style-type: none"> • Uključeno: Blokada za decu je aktivna. • Isključeno: Blokada za decu je neaktivna.
	<p>Oznaka statusa automatskog pečenja</p> <ul style="list-style-type: none"> • Uključeno: Automatsko ili poluautomatsko pečenje je aktivno. • Trepće: Automatsko pečenje je završeno ili stanje uključivanja. • Isključeno: Nema aktivnog automatskog pečenja.

To je modul elektronskog tajmera koji omogućava da hrana koju ste stavili u rernu bude spremna za posluživanje u bilo koje vreme koje želite. Jedino što je potrebno da uradite jeste da programirate vreme pečenja hrane i vreme u koje želite da hrana bude spremna.

Takođe je moguće da koristite sat sa alarmom sa minutnim programiranjem nezavisno od rerne.

U slučaju da vreme sata kasni ili žuri, to nije kvar. Sat rerne može da se pomeri unazad ili unapred u skladu sa frekvencijom napajanja, pošto se on direktno napaja sa mrežnog napona.

Uključivanje

Prilikom uključivanja, rerna je neaktivna, a vreme i simboli **A** trepću. Označeno vreme nije tačno i treba da se podesi. Pritisnite **⏻** da biste aktivirali rernu i nastavite sa podešavanjem vremena na način opisan u nastavku.

Podešavanje vremena

Podešavanje vremena moguće je samo kada nijedan program pečenja nije u toku. Istovremeno pritisnite **+** i **-** na 3 sekunde da biste ušli u režim podešavanja, a zatim će simbol tačke između cifara za sate i minute početi da trepće. Koristeći **+** i **-**, podesite željeno trajanje. Maksimalno trajanje koje može da se podesi je 23 h 59 minuta. Režim podešavanja biće napušten u roku od 6 sekundi nakon što se pritisne poslednji taster ili može da se napusti odmah pritiskom na dugme **⏻**.



NAPOMENA

Podešavanje vremena takođe se aktivira tokom prvih 7 sekundi nakon uključivanja.

Podešavanje minutnog podsetnika

Pomoću ove funkcije možete da podesite trajanje u minutima. Nakon što istekne podešeno vreme, oglašiće se alarm.

Jednom pritisnite dugme **⏻** da biste ušli u režim podešavanja minutnog podsetnika i simbol **⌚** će početi da trepće na ekranu. Koristeći **+** ili **-**, podesite željeno trajanje. Maksimalno trajanje koje može da se podesi je 10 sati. Režim podešavanja će biti napušten u roku od 6 sekundi nakon što se pritisne poslednji taster ili može da se napusti odmah pritiskom na dugme **⏻**.







Otkazivanje zvuka zujalice alarma

Kada istekne podešeno trajanje minutnog podsetnika, počće da se oglašava zujalica praćena treptućim

simbolom  na ekranu. Pritisak na bilo koje dugme zaustaviće zvuk zvana i ovu oznaku. Ako se ne pritisne nijedno dugme, oglašavanje alarma će se automatski zaustaviti nakon 5 minuta, ali će simbol nastaviti da trepće.







Poluautomatsko pečenje

Ovaj program pečenja je namenjen za trenutno pokretanje pečenja tokom navedenog trajanja. Nakon što se rerna podesi na željenu funkciju i temperatura se podesi pomoću dugmadi rene:



1. Pritisnite dugme  dva puta, simbol  će treptati na ekranu. **dur** i trajanje pečenja će se prikazati nakon njega.
2. Koristeći dugmad  ili , podesite željeno trajanje pečenja.
3. Podešavanje se završava 6 sekundi nakon što se pritisne poslednje dugme ili pritiskom na  dva puta.  će se neprekidno prikazivati na ekranu i ekran će prikazati trenutno vreme.

Automatsko pečenje

Ovaj program je namenjen da obavi odloženo pečenje programiranjem vremena u koje hrana treba da bude spremna. Drugim rečima, rerna neće početi odmah da peče, već će automatski izračunati vreme za početak pečenja.

1. Obavite korake 1 i 2 poluautomatskog pečenja na već opisani način **End** (podešavanje vremena pečenja).
2. Ponovo pritisnite dugme , simbol  će treptati na ekranu i trajanje pečenja će se prikazati nakon njega.
3. Koristeći dugmad  ili , podesite željeno vreme završetka pečenja. Simbol  će nestati, ali će simbol  i dalje treptati na ekranu. Ovo označava da je automatsko pečenje programirano, ali da pečenje još uvek nije počelo.
4. 6 sekundi nakon što se pritisne poslednje dugme ili pritiskom na , podešavanje će biti završeno, ekran prikazuje trenutno vreme.

Završetak automatskog pečenja

Nakon što se automatsko pečenje završi, simbol  će treptati na ekranu i oglašiće se zvono zujalice. Pritisak na bilo koje dugme zaustaviće oglašavanje alarma, ali će simbol nastaviti da trepće dok se ne pritisne dugme . Zvono zujalice će se oglašavati 7 minuta ukoliko se ne zaustavi.



Prekidi napajanja

Nakon bilo kakvog prekida mrežnog napajanja, rerna će biti neaktivna nakon što se napajanje uspostavi, iz bezbednosnih razloga. Nakon uključivanja, treptaće cifre vremena i simbol  i vreme će morati da se podesi (pogledajte: Uključivanje).

NAPOMENA





Trepćući simbol  označava da je rerna neaktivna i morate da uđete u ručni režim.

Blokada za decu

Ova funkcija namenjena je da spreči bilo kakvu neovlašćenu izmenu podešavanja tajmera. Ona će biti aktivna 30 sekundi nakon poslednjeg pritiska na dugme.  će se pojaviti. Da biste je deaktivirali, pritisnite dugme  na 3 sekunde.  će se izgubiti.

Programabilne opcije

Ton alarma:

Ako pritisnete i zadržite dugme  na 3 sekunde, to će proizvesti trenutno važeći zvuk zujalice. Pritiskom na dugmad  i , možete da se krećete kroz 3 dostupna tona zujalice. Ton zujalice koji se poslednji čuje biće automatski snimljen kao izabrani ton. Podešavanje se završava 6 sekundi nakon što se pritisne poslednje dugme ili pritiskom na .

Podešavanje svetline:

Ako pritisnete i zadržite dugme **+** na 3 sekunde, to će prikazati trenutno važeće podešavanje svetline. Pritiskom na dugmad **+** i **-**, možete se kretati kroz 8 dostupnih podešavanja svetline. Podešavanje svetline koje se poslednje vidi biće automatski snimljeno kao izabrano podešavanje. Podešavanje se završava 6 sekundi nakon što se pritisne poslednje dugme ili pritisnom na **↻**.

NAPOMENA

- Podrazumevana podešavanja su najveća.
- Programabilne opcije su trajne i neće se resetovati nakon prekida napajanja.

ODRŽAVANJE I ČIŠĆENJE

1. Uklonite utikač za napajanje iz električne utičnice.
2. Nemojte čistiti unutrašnje delove, tablu, plehove i ostale delove proizvoda grubim predmetima, kao što su oštra četka, žica za čišćenje ili nož. Nemojte koristiti abrazive, materijale koji grebu ili deterdžent.
3. Ispirajte nakon brisanja unutrašnjih delova proizvoda nasapunjanom krpom, a onda detaljno osušite mekom krpom.
4. Očistite staklene površine posebnim materijalom za čišćenje stakla.
5. Nemojte da čistite proizvod paročistačima.
6. Nikada nemojte koristiti zapaljiva sredstva, kao što su kiselina, razređivač ili gas tokom čišćenja proizvoda.
7. Nemojte prati nijedan deo proizvoda u mašini za pranje sudova.
8. Koristite kalijum-stearat (meki sapun) za prljavštinu i fleke.

Čišćenje parom*

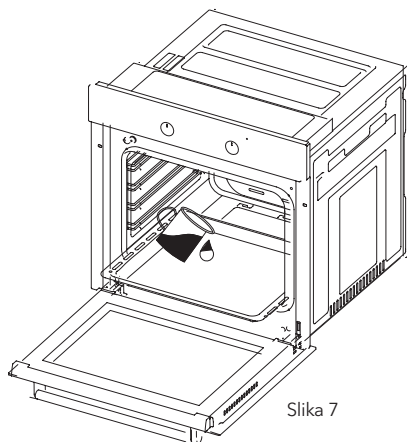

Slika 7

Omogućava čišćenje omekšane prljavštine zahvaljujući pari koja se stvara u rejni.

1. Uklonite sve dodatke iz rene.
2. Sipajte pola litra vode u pleh i postavite pleh na dno bojlera.
3. Podesite prekidač na režim za čišćenje parom.
4. Podesite termostat na 70°C i pustite da rena radi 30 minuta.
5. Nakon što je rena radila 30 minuta, otvorite vrata rene i prebrišite unutrašnje površine vlažnom krpom.
6. Koristite tečnost za pranje sudova, toplu vodu i meku krpom za upornu prljavštinu, a onda suvom krpom osušite deo koji ste upravo očistili.

Čišćenje i montaža vrata rerne

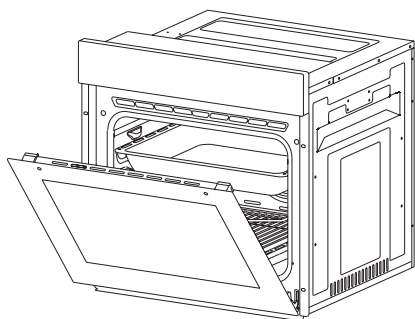

Slika 8

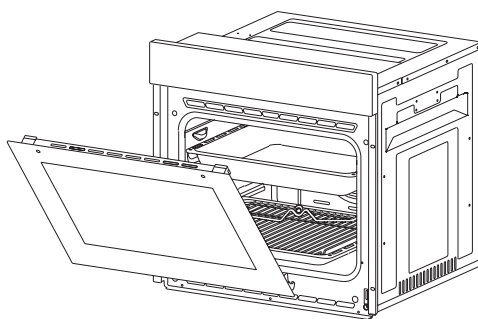

Slika 9

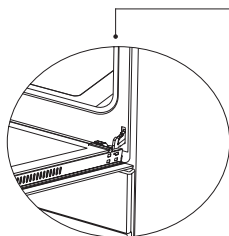

Slika 8.1

Otvorite vrata u potpunosti povlačenjem vrata rerne ka sebi. Zatim obavite otključavanje povlačenjem brava šarke nagore uz pomoć šrafcižera, kako je naznačeno na **slici 8.1**.

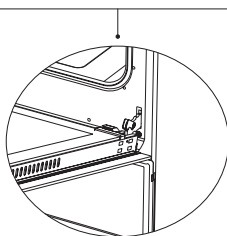

Slika 8.2

Postavite bravu šarke na najširi ugao, kao na **slici 8.2**. Podesite obe šarke koje povezuju vrata rerne sa renom na istu poziciju.

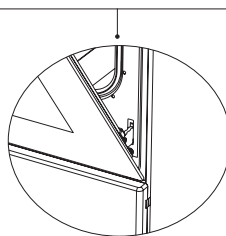

Slika 9.1

Kasnije, zatvorite otvorena vrata tako da budu u poziciji kontakta sa bravom šarke kao na **slici 9.1**.

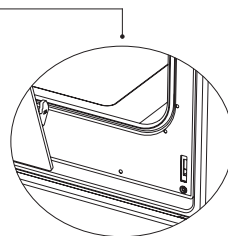

Slika 9.2

Za lakše uklanjanje vrata rerne, kada dođu blizu položaja za zatvaranje, držite poklopac obema rukama kao na **slici 9.2** i povucite nagore.

Obavite iste radnje obrnutim redosledom kao kada ste otvarali vrata, kako biste ih ponovo instalirali.

Čišćenje stakla rerne

Podignite staklo pritiskom na plastične reze sa leve i desne strane, kako je prikazano na slici 10 i povlačenjem profila ka sebi, kao na slici 11. Staklo je slobodno nakon što se ukloni profil (slika 12). Uklonite slobodno staklo pažljivim povlačenjem ka sebi. Spoljno staklo je prilipljeno za profil vrata rerne. Možete lako obaviti čišćenje stakla kada se stakla oslobode. Možete namontirati stakla nazad obavljanjem istih radnji unazad nakon što se čišćenje i održavanje završe. Uverite se da je profil pravilno postavljen na mesto.

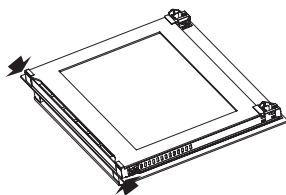

Slika 10

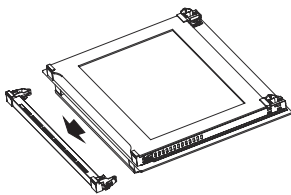

Slika 11

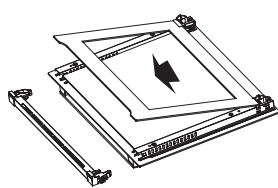

Slika 12

Katalitički zidovi *

Katalitički zidovi se nalaze na levoj i desnoj strani šupljina ispod vodica. Katalitički zidovi neutrališu neprijatne mirise i doprinose postizanju najboljih karakteristika rerne. Katalitički zidovi takođe apsorbiraju ostatke ulja i čiste vašu rernu tokom rada.

Uklanjanje katalitičkih zidova

Da biste uklonili katalitičke zidove, morate izvući vodice. Čim izvučete vodice, katalitički zidovi će se automatski osloboditi. Katalitički zidovi se moraju zameniti nakon 2-3 godine.

Položaji polica

Važno je da pravilno postavite rešetku grila u rernu. Nemojte dozvoliti da žičana polica dodiruje zadnji zid rerne. Položaji polica prikazani su na sledećoj slici. Duboki pleh ili standardni pleh morate postaviti na donju ili gornju žičanuolicu.

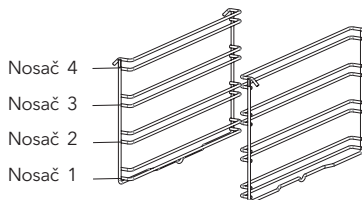

Postavljanje i uklanjanje žičanih polica

Da biste uklonili žičane police, pritisnite klipse označene strelicama na slici, prvo uklonite donju, a zatim gornju stranu sa mesta postavljanja. Da biste postavili žičane police, proces uklanjanja ponovite obrnutim redosledom.

Zamena lampe u rerni

UPOZORENJE!

Da biste izbegli strujni udar, postarajte se da kolo aparata bude otvoreno pre zamene lampe (otvaranje kola znači da je glavno napajanje isključeno). Prvo isključite napajanje aparata i uverite se da je aparat ohlađen.

Uklonite staklenu zaštitu okretanjem kako je naznačeno na slici sa leve strane. Ako imate poteškoća sa okretanjem, plastične rukavice će vam pomoći u tome.

Zatim, uklonite lampu okretanjem i instalirajte novu lampu sa istim specifikacijama.

Ponovno instalirajte staklenu zaštitu, ubacite utikač aparata u električnu utičnicu i završite zamenu. Sada možete koristiti svoju rernu.

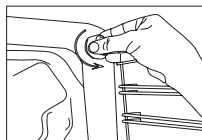
Lampa tipa G9

220-240 V, AC
15-25 W

Lampa tipa E14

220-240 V, AC
15 W

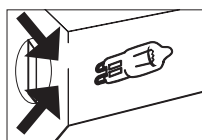

Slika 13



Slika 14

REŠAVANJE PROBLEMA

Možete rešiti probleme koji se javljaju na vašem proizvodu tako što ćete proveriti sledeće tačke pre pozivanja tehničke službe.

Kontrolne tačke

Ukoliko imate problem sa šporetom, prvo proverite tabelu u nastavku i pokušajte sa ovim predlozima.

Problem	Mogući uzrok	Šta uraditi
Rerna ne radi.	Napajanje nije dostupno.	Proverite napajanje.
Rerna prekida rad tokom pečenja.	Utikač izlazi iz zidne utičnice.	Ponovo postavite utikač u zidnu utičnicu.
Isključuje se tokom pečenja.	Predug neprekidan rad.	Neka se rerna ohladi nakon dugih ciklusa pečenja.
	Ventilator za hlađenje ne radi.	Slušajte zvuk sa ventilatora za hlađenje.
	Rerna nije postavljena na mesto sa dobrom ventilacijom.	Postarajte se da se uspostave razmaci koji su navedeni u uputstvu za upotrebu.
	Više od jednog utikača u zidnoj utičnici.	Koristite samo jedan utikač za svaku zidnu utičnicu.
Spoljašnja površina rerne se jako zagreva tokom rada.	Rerna nije postavljena na mesto sa dobrom ventilacijom.	Postarajte se da se uspostave razmaci koji su navedeni u uputstvu za upotrebu.
Vrata rerne se ne otvaraju pravilno.	Ostaci hrane su zaglavljani između vrata i unutrašnje šupljine.	Dobro očistite rernu i pokušajte ponovo da otvorite vrata.
Unutrašnje svetlo je slabo ili ne radi.	Neko drugo telo prekriva sijalicu tokom pečenja.	Očistite unutrašnju površinu rerne i ponovo proverite.
	Možda je sijalica pregorela.	Zamenite sijalicom sa istim specifikacijama.

Problem	Mogući uzrok	Šta uraditi
Električni udar prilikom dodira rerne.	Nema pravilnog uzemljenja.	Postarajte se da napajanje bude pravilno uzemljeno.
	Koristi se neuzemljena zidna utičnica.	
Voda kaplje.	Voda ili para mogu se stvoriti pod određenim uslovima, u zavisnosti od hrane koja se peče. Ovo nije kvar uređaja.	Neka se rerna ohladi, a zatim obrišite suvom krpom.
Para izlazi iz pukotine na vratima rerne.		
Voda se zadržava unutar rerne.		
Ventilator za hlađenje nastavlja da radi nakon prestanka pečenja.	Ventilator radi neko određeno vreme zbog ventilacije unutrašnje šupljine rerne.	Ovo nije kvar uređaja, zato ne morate da brinete.
Rerna se ne zagreva.	Vrata rerne su otvorena.	Zatvorite vrata i ponovo uključite.
	Kontrole rerne nisu pravilno podešene.	Pročitajte odeljak o radu rerne i ponovo uključite reru.
	Osigurač je iskočio ili je automatski prekidač isključen.	Zamenite osigurač ili ponovo uključite automatski prekidač. Ako se ovo često ponavlja, pozovite električara.
Dim izlazi tokom rada.	Kada rerna prvi put radi.	Dim izlazi sa grejača. Ovo nije kvar. Nakon 2-3 ciklusa, neće biti više dima.
	Hrana na grejaču.	Neka se rerna ohladi, pa očistite ostatke sa dna rerne i površine gornjeg grejača.
Tokom rada rerne oseća se miris paljevine ili plastike.	Unutar rerne koristi se plastična ili druga dodatna oprema koja nije otporna na toplotu.	Na visokim temperaturama koristite odgovarajuću dodatnu opremu od stakla.
Rerna ne peče dobro.	Vrata rerne se često otvaraju tokom pečenja.	Ne otvarajte često vrata rerne ako hrana koju pečete ne zahteva okretanje. Ako često otvarate vrata, dolazi do pada unutrašnje temperature, što će uticati na rezultat pečenja.

PRAVILA RUKOVANJA

1. Nemojte koristiti vrata i/ili ručku rerne za nošenje ili premeštanje uređaja.
2. Premeštanje i transport vršite u originalnoj kutiji.
3. Budite veoma pažljivi prilikom utovara/istovara uređaja i rukovanja.
4. Proverite da li je ambalaža čvrsto zatvorena tokom rukovanja i transporta.
5. Zaštitite ambalažu od spoljašnjih faktora (kao što su vlaga, voda itd.) koji je mogu oštetiti.
6. Vodite računa da se uređaj ne ošteti udarcima, padovima, kapima vode itd. tokom rukovanja i transporta i vodite računa da ga ne polomite ili deformišete tokom rada.

Preporuke za uštedu energije

Sledeći detalji pomoći će vam da koristite svoj proizvod ekološki i na ekonomičan način.

1. U rerni koristite tamne i emajlirane posude koje bolje provode toplotu.
2. Dok pripremate namirnice, unapred zagrejte rernu ako recept ili korisničko uputstvo ukazuju na to da je prethodno zagrevanje neophodno.
3. Nemojte često otvarati vrata rerne u toku kuvanja.
4. Pokušajte da ne kuvate više jela u rerni istovremeno. Možete istovremeno kuvati postavljanjem dve posude za kuvanje na žičanu policu.
5. Kuvajte više jela jedno za drugim. Rerna neće izgubiti toplotu.
6. Isključite rernu par minuta pre završetka kuvanja. U tom slučaju, nemojte otvarati vrata rerne.
7. Odmrzните zamrznute namirnice pre kuvanja.

EKOLOŠKO ODLAGANJE



Odložite na ekološki način.

Ovaj uređaj je označen u skladu sa evropskom Direktivom 2012/19/EU o upotrebi električnih i elektronskih uređaja (otpadna električna i elektronska oprema - WEEE). Smernice određuju okvirni rad za povratak i recikliranje korišćenih uređaja na način primenjiv u celoj EU.

INFORMACIJE O AMBALAŽI

Ambalaža proizvoda je napravljena od sekundarnih sirovina u skladu sa našim nacionalnim propisima za zaštitu životne sredine. Ne bacajte ambalažu zajedno sa kućnim ili drugim otpadom. Odnosite je do sabirnih centara za ambalažu koje su odredile lokalne vlasti.

TESLA

tesla.info

