

TESLA

CHEST FREEZER

RH2900HE

User Manual

ENG

BiH/
CG

BG

GR

HR

MK

RO

SLO

SRB



Product images are for illustrative purposes only and may differ from the actual product.

SAFETY INFORMATION

In the interest of your safety and to ensure the correct use, before installing and first using the appliance, read this user manual carefully, including its hints and warnings. To avoid unnecessary mistakes and accidents, it is important to ensure that all people using the appliance are thoroughly familiar with its operation and safety features. Save these instructions and make sure that they remain with the appliance if it is moved or sold, so that everyone using it through its life will be properly informed on appliance use and safety.

For the safety of life and property keep to the precautions of these user instructions as the manufacturer is not responsible for damages caused by omission.

Children and vulnerable people safety

- This appliance can be used by children aged of 8 years and above and persons with reduced physical, sensory or mental capabilities, or lack of experience and knowledge if they have supervision or have been given instructions concerning the use of the appliance in a safe way and understand the hazards involved.
- Children aged from 3 to 8 years are allowed to load and unload this appliance.
- Children should be supervised to ensure that they do not play with the appliance.
- Cleaning and user maintenance should not be done by children unless they are aged from 8 years and above and supervised.
- Keep all packaging well away from children. There is risk of suffocation.
- If you are discarding the appliance pull the plug out of the socket, cut the connection cable (as close to the appliance as you can) and remove the door to prevent playing children from suffering electric shock or closing themselves in.
- If this appliance features a magnetic door seal to replace an older appliance having a spring lock (latch) on the door or lid, be sure to make that spring lack unusable before you discard the old appliance. This will prevent it from becoming a death trap for a child.

General safety

Keep ventilation openings, in the appliance enclosure or in the built-in structure, clear of obstruction.

Do not use mechanical devices or other means to accelerate the defrosting process, other than those recommended by the manufacturer.

Do not damage the refrigerant circuit.

Do not use other electrical appliances (such as ice cream makers) inside of refrigerating appliances, unless they are approved for this purpose by the manufacture.

Do not touch the light bulb if it has been on for a long period of time because it could be very hot.¹

When positioning the appliance, ensure the supply cord is not trapped or damaged.

Do not locate multiple portable socket-outlets or portable power suppliers at the rear of the appliance.

- Do not store explosive substances such as aerosol cans with a flammable propellant in this appliance.
- The refrigerant isobutene (R600a) is contained within the refrigerant circuit of the appliance, a natural gas with a high level of environmental compatibility, which is nevertheless flammable.
- During transportation and installation of the appliance, be certain that none of the components of the refrigerant circuit become damaged.
 - avoid open flames and sources of ignition
 - thoroughly ventilate the room in which the appliance is situated
- It is dangerous to alter the specifications or modify this product in any way. Any damage to the cord may cause a short circuit, fire and/or electric shock.
- This appliance is intended to be used in a household and similar applications such as
 - staff kitchen areas in shops, offices and other working environments;
 - farm houses and by clients in hotels, motels and other residential type environments;
 - bed and breakfast type environments;
 - catering and similar non-retail applications.

Any electrical components (plug, power cord, compressor and etc.) must be replaced by a certified service agent or qualified service personnel.

The light bulb supplied with this appliance is a "special use light bulb" usable only with the appliance supplied. This "special use lamp" is not usable for domestic lighting.¹

- Power cord must not be lengthened.
- Make sure that the power plug is not squashed or damaged by the back of the appliance. A squashed or damaged power plug may overheat and cause a fire.
- Make sure that you can come to the main plug of the appliance.

¹ If there is a light in the compartment.

- Do not pull the main cable.
- If the power plug socket is loose, do not insert the power plug. There is a risk of electric shock or fire.
- You must not operate the appliance without the lamp.
- This appliance is heavy. Care should be taken when moving it.
- Do not remove nor touch items from the freezer compartment if your hands are damp/wet, as this could cause skin abrasions or frost/freezer burns.
- Avoid prolonged exposure of the appliance to direct sunlight.

Daily use

- Do not put hot things on the plastic parts in the appliance.
- Do not place food products directly against the rear wall.
- Frozen food must not be re-frozen once it has been thawed out.²
- Store pre-packed frozen food in accordance with the frozen food manufacture, s instructions.²
- Appliance, s manufactures storage recommendations should be strictly adhered to. Refer to relevant instructions.
- Do not place carbonated or fizzy drinks in the freezer compartment as it creates pressure on the container, which may cause it to explode, resulting in damage to the appliance.²
- Ice lollies can cause frost burns if consumed straight from the appliance.²

To avoid contamination of food, please respect the following instructions

- Opening the door for long periods can cause a significant increase of the temperature in the compartments of the appliance.
- Clean regularly surfaces that can come in contact with food and accessible drainage systems.
- Clean water tanks if they have not been used for 48h; flush the water system connected to a water supply if water has not been drawn for 5 days.
- Store raw meat and fish in suitable containers in the refrigerator, so that it is not in contact with or drip onto other food.
- Two-star frozen-food compartments (if they are presented in the appliance) are suitable for storing pre-frozen food, storing or making ice-cream and making ice cubes.
- One-, two- and three -star compartments (if they are presented in the appliance) are not suitable for the freezing of fresh food.
- If the appliance is left empty for long periods, switch off, defrost, clean,

² If there is a freezer compartment.

dry and leave the door open to prevent mould developing within the appliance.

Care and cleaning

- Before maintenance, switch off the appliance and disconnect the main plug from the power socket.
- Do not clean the appliance with metal objects.
- Do not use sharp objects to remove frost from the appliance. Use a plastic scraper.²
- Regularly examine the drain in the refrigerator for defrosted water. If necessary, clean the drain. If the drain is blocked, water will collect at the bottom of the appliance.³

Installation

- **IMPORTANT!** For electrical connection carefully follow the instructions given in specific paragraphs.
- Unpack the appliance and check if there are damages on it. Do not connect the appliance if it is damaged. Report possible damages immediately to the place you bought it. In that case retain packing.
- It is advisable to wait at least four hours before connecting the appliance to allow the oil to flow back in the compressor.
- Adequate air circulation should be provided around the appliance, lacking this leads to overheating. To achieve sufficient ventilation, follow the instructions relevant to installation.
- Wherever possible the spacers of the product should be against a wall to avoid touching or catching warm parts (compressor, condenser) to prevent possible burn.
- The appliance must not be located close to radiators or cookers.
- Make sure that the main plug is accessible after the installation of the appliance.

Service

- Any electrical work required to do the servicing of the appliance should be carried out by a qualified electrician or competent person.
- This product must be serviced by an authorized Service Center, and only genuine spare parts must be used.

Energy saving

² If there is a freezer compartment.

³ If there is a fresh-food storage compartment.

- Do not put hot food in the appliance;
- Do not pack food close together as this prevents air circulating;
- Make sure food does not touch the back of the compartment(s);
- If electricity goes off, do not open the door(s);
- Do not open the door(s) frequently;
- Do not keep the door(s) open for a long time;
- Do not set the thermostat on exceeding cold temperatures;
- All accessories, such as drawers, shelves balconies, should be kept there for lower energy consumption.

OVERVIEW

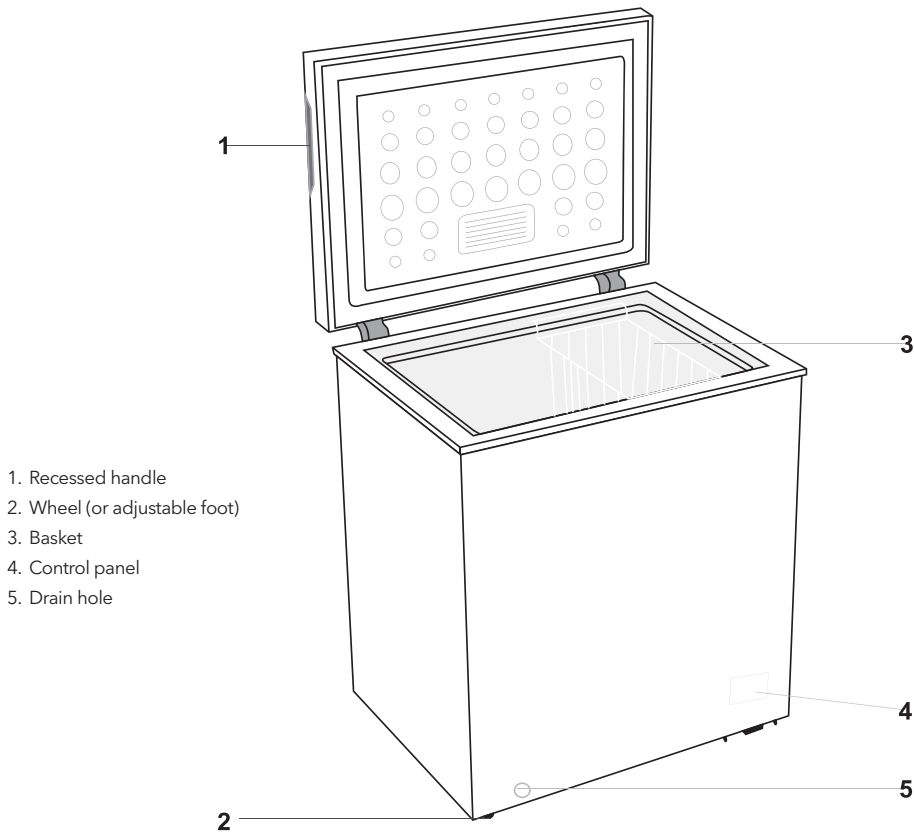

Note: this refrigerating appliance is not intended to be used as a built-in appliance
Above picture is for reference only. Real appliance probably is different.

INSTALLATION

Install door external handle (if external handle is present)

Step 1
Take out 4 screws ① and handle base ② from accessory bag. Then fix the handle base ② with door by 4 screws ①.

Step 2
Insert handle cover ③ in the handle base ② until a click.

Step 3
Screw lock catch ④ on the freezer cabinet by another 2 screws ①.

NOTE

Note: If the lock ring failed to hold the lock when installing handle, please unscrew the round head screws ⑤ on the back of door and adjust the position of door upper and lower. Then drive the screw to fix the handle.

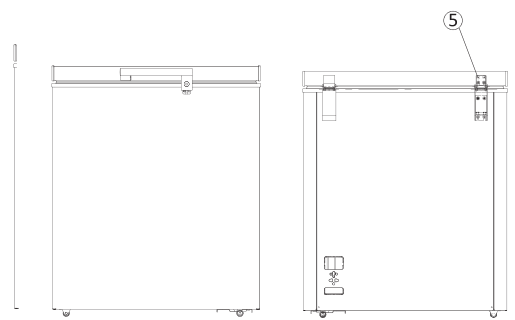

Space Requirement

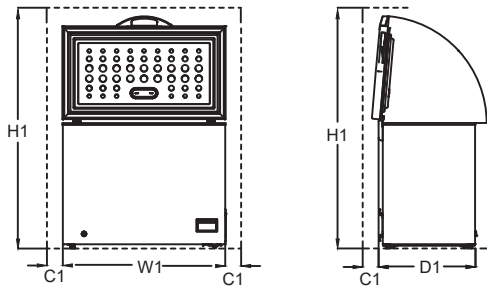

Space Required In Use			
W1 / mm (Product Width)	D1 / mm (Product Depth)	H1 / mm (Minimum Height)	C1 / mm (Minimum Clearance)
1090	620	1600	100
Remark: D1 doesn't contain the external handel size.			

Positioning

Install this appliance at a location where the ambient temperature corresponds to the climate class indicated on the rating plate of the appliance:

For refrigerating appliances with climate class:

- extended temperate: this refrigerating appliance is intended to be used at ambient temperatures ranging from 10 °C to 32 °C (SN);
- temperate: this refrigerating appliance is intended to be used at ambient temperatures ranging from 16 °C to 32 °C (N);
- subtropical: this refrigerating appliance is intended to be used at ambient temperatures ranging from 16 °C to 38 °C (ST);
- tropical: this refrigerating appliance is intended to be used at ambient temperatures ranging from 16 °C to 43 °C (T);

Location

The appliance should be installed well away from sources of heat such as radiators, boilers, direct sunlight etc. Ensure that air can circulate freely around the back of the cabinet to ensure best performance. If the appliance is positioned below an overhanging wall unit, the minimum distance between the top of the cabinet and the wall unit must be at least 100 mm. Ideally, however, the appliance

should not be positioned below overhanging wall units. Accurate leveling is ensured by one or more adjustable feet at the base of the cabinet.



WARNING!

It must be possible to disconnect the appliance from the mains power supply; the plug must therefore be easily accessible after installation.

Electrical connection

Before plugging in, ensure that the voltage and frequency shown on the rating plate correspond to your domestic power supply. The appliance must be grounded. The power supply cable plug is provided with a contact for this purpose. If the domestic power supply socket is not grounded, connect the appliance to a separate ground in compliance with current regulations, consulting a qualified electrician.

The manufacturer declines all responsibility if the above safety precautions are not observed. This appliance complies with the E.E.C. Directives.

DAILY USE

First use

Cleaning the interior

Before using the appliance for the first time, wash the interior and all internal accessories with lukewarm water and some neutral soap so as to remove the typical smell of a brand new product, then dry thoroughly.

IMPORTANT! Do not use detergents or abrasive powders, as these will damage the finish.

Temperature Setting

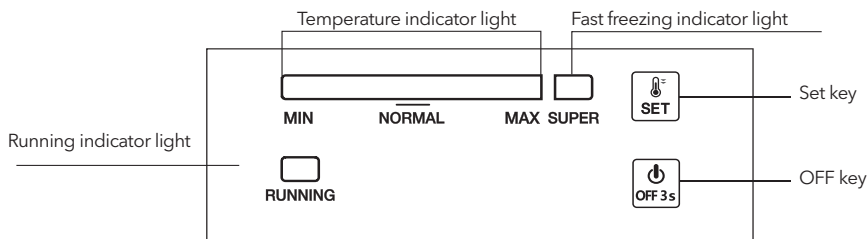

1.0 Electrical connection

When the appliance is plugged in, all LED indicator lights will flash once. Then the appliance will resume the mode previously set before the electrical outage.

2.0 Temperature Setting

- Setting: Press "SET" button, enter the temperature setting mode. The temperature indicator bar of temperature goes up a scale by each press. This setting runs in cycles. Temperature can run from Scale MIN to Scale MAX. Scale MAX is the coldest. The temperature is automatically set in 5 seconds after last press.

Tip: Normally, it's recommended to set the temperature to "NORMAL" or colder for optimum food preservation. The longest storage time in this situation is no more than 1 month. Not set recommended setting may reduce the storage time.

- Super Freezing
 - Press "SET" button consecutively to enter "SUPER" freezing mode from Scale MAX, the indicator bar on the left hereby will turn dark whereas the indicator light of "SUPER" turns on. This

mode is automatically set in 5 seconds after last press.

- The compressor keeps working in "SUPER" freezing mode. j
- If the "SUPER" mode keeps running for 52 hours and not stopped manually, the system will automatically cut out this mode, with the temperature back at Scale 5.

2.1 Power On & Power Off

If the appliance is working, press "ON/OFF" for 3 seconds to turn off. If the appliance is off, press "ON/OFF" for 3 seconds to turn on.

3.0 Indicator Lights

- Temperature Indicator Light (Bright Blue): To adjust the temperature from Scale MIN to Scale MAX. MAX is the coldest.
- Super Freezing Indicator Light (Bright Blue): Light on = in "SUPER" mode; light off = exit "SUPER" mode.
- Running Indicator Light (Bright Green): Light on = compressor in work; light off = compressor stops.
- 30 minutes after the last operation, the indicator light will be on in half luminance.

4.0 Resumption Function

The appliance will automatically resume the mode previously set before the electrical outage.

5.0 Temperature Sensor Fault Alarm

When there is a disconnection or short out of the temperature sensor, as a fault alarm, the temperature indicator bar will flash from left to right every 0.5 second.

Daily Use

Freezing fresh food

- The freezer compartment is suitable for freezing fresh food and storing frozen and deep-frozen food for a long time.
- Place the fresh food to be frozen in the bottom compartment.
- The maximum amount of food that can be frozen in 12 hours is specified on the rating plate.
- The freezing process lasts 12 hours: during this period do not add other food to be frozen.

Storing frozen food

When first starting-up or after a period out of use, before putting food in the compartment let the appliance run at least 2 hours on a higher setting.

IMPORTANT! In the event of accidental defrosting, for example the power has been off for longer than the value shown in the technical characteristics chart under "rising time", the defrosted food must be consumed quickly or cooked immediately and then re-frozen (after cooked).

Thawing

- Deep-frozen or frozen food, prior to being used, can be thawed in the fridge compartment or at room temperature, depending on the time available for this operation.
- Small pieces may even be cooked still frozen, directly from the freezer. In this case, cooking will take longer.

Helpful hints and tips

Hints for freezing

To help you make the most of the freezing process, here are some important hints:

- the maximum quantity of food which can be frozen in 12 hrs. is shown on the rating plate;
- the freezing process takes 12 hours. No further food to be frozen should be added during this period;
- to start the SUPPER function 24 hours before placing food in appliance can help the best freezing capacity;
- only freeze top quality, fresh and thoroughly cleaned, foodstuffs;
- prepare food in small portions to enable it to be rapidly and completely frozen and to make it possible subsequently to thaw only the quantity required;
- wrap up the food in aluminum foil or polythene and make sure that the packages are airtight;
- do not allow fresh, unfrozen food to touch food which is already frozen, thus avoiding a rise in temperature of the latter.
- lean foods store better and longer than fatty ones; salt reduces the storage life of food;
- water ices, if consumed immediately after removal from the freezer compartment, can possibly cause the skin to be freeze burnt;
- All frozen food can possibly cause the skin to be freeze burnt;
- it is advisable to show the freezing in date on each individual pack to enable you to keep track of the storage time.

Hints for storage of frozen food

To obtain the best performance from this appliance, you should:

- make sure that the commercially frozen foodstuffs were adequately stored by the retailer;
- be sure that frozen foodstuffs are transferred from the food store to the freezer in the shortest possible time;
- do not open the door frequently or leave it open longer than absolutely necessary.
- once defrosted, food deteriorates rapidly and cannot be re-frozen;
- do not exceed the storage period indicated by the food manufacture.

Cleaning

For hygienic reasons the appliance interior, including interior accessories, should be cleaned regularly.

! CAUTION!

The appliance may not be connected to the mains during cleaning. Danger of electrical shock! Before cleaning switch the appliance off and remove the plug from the mains, or switch off or turn out the circuit breaker or fuse. Never clean the appliance with a steam cleaner. Moisture could accumulate in electrical components, danger of electrical shock! Hot vapors can lead to the damage of plastic parts. The appliance must be dry before it is placed back into service.

IMPORTANT! Ethereal oils and organic solvents can attack plastic parts, e.g. lemon juice or the juice from orange peel, butyric acid, cleanser that contain acetic acid.

- Do not allow such substances to come into contact with the appliance parts.
- Do not use any abrasive cleaners
- Remove the food from the freezer. Store them in a cool place, well covered.
- Switch the appliance off and remove the plug from the mains, or switch off or turn out the circuit breaker effuse.
- Clean the appliance and the interior accessories with a cloth and lukewarm water. After cleaning wipe with fresh water and rub dry.
- Accumulation of dust at the condenser increases energy consumption. For this reason carefully clean the condenser at the back of the appliance once a year with a soft brush or a vacuum cleaner.¹
- After everything is dry place appliance back into service.

Defrosting of the freezer

The freezer, will become progressively covered with frost. This should be removed. Never use sharp metal tools to scrape off frost from the evaporator as you could damage it. However, when the ice becomes very thick on the inside, complete defrosting should be carried out as follows:

- Unplug the unit. Remove the drain plug from the Inside of the freezer. Defrosting usually takes a few hours. To defrost faster keep the freezer door open.
- For draining, place a tray beneath the outer drain plug. Pull out the drain dial.
- Rotate the drain dial 180 degree. This will let the water out in the tray. When done, push the drain dial in. Re-plug the drain plug inside the freezer compartment. Note: monitor the container under in which you are draining to avoid overflow.
- Wipe the interior of the freezer and reconnect the electrical plug in to the electrical outlet.
- Reset the temperature control to the desired setting.

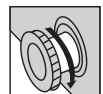

¹ If the condenser is at the back of appliance.

TROUBLESHOOTING

! CAUTION!

Before troubleshooting, disconnect the power supply. Only a qualified electrician or competent person must do the troubleshooting that is not in this manual.

IMPORTANT! There are some sounds during normal use (compressor, refrigerant circulation).

Problem	Possible cause	Solution
Appliance does not work	Power plug is not plugged in or is loose	Insert power plug.
	Fuse has blown or is defective	Check fuse, replace if necessary.
	Socket is defective	Socket malfunctions are to be corrected by an electrician.
Appliance freezes too much	Temperature is set too cold or the appliance runs at "7" setting.	Turn the temperature regulator to a warmer setting temporarily.
The food is not frozen enough.	Temperature is not properly adjusted.	Please look in the initial Temperature Setting section.
	Door was open for an extended period.	Open the door only as long as necessary.
	A large quantity of warm food was placed in the appliance within the last 24 hours.	Turn the temperature regulation to a colder setting temporarily.
	The appliance is near a heat source.	Please look in the installation location section.
Heavy build-up of frost on the door seal.	Door seal is not air-tight.	Carefully warm the leaking sections of the door seal with a hair dryer (on a cool setting). At the same time shape the warmed door seal by hand such that it sits correctly.
Unusual noises	Appliance is not level.	Check the appliance and level it by some articles.
	The appliance is touching the wall or other objects.	Move the appliance slightly.
	A component, e.g. a pipe, on the rear of the appliance is touching another part of the appliance or the wall.	If necessary, carefully bend the component out of the way.

If the malfunction shows again, contact the Service Center.

This data is necessary to help you quickly and correctly. Write the necessary data here, refer to the rating plate.

Replace the lamp

The switch of LED lamp is gravity controlled, when the angle of door-opening is bigger than 30. Degree, light will switch on and switch off when the angle is smaller than 30 degree.

Notice:

When LED lamp does not work when door is open, Please be released and check as below steps:

- Firstly, loosen screws on the lamp cover
- Secondly, loosen the screws fixed on the lamp electronic parts
- Thirdly, check the cable terminals of electronic parts and terminals of contacting lines for door lamp is loosening or not. Please fix

them if they are not fixed. Then, check the light is on or not. If the lamp is switch on please install the lamp cover; If not, please further check the electronic part is intact or not. If necessary, please replace the electronic part to check the lamp is on or not. If the lamp still does not work. Please contact with staff of after-sale service for assistance.

- The steps of Led lamp installing
Fix the cable terminals of electronic parts and contacting lines in the door liner;
Install LED electronic part in the door liner and fix on by screws;
Install Lamp cover on the holder and fix to finish all process

Environment Protection

 This appliance does not contain gasses which could damage the ozone layer, in either its refrigerant circuit or insulation materials. The appliance shall not be discarded together with the urban refuse and rubbish. The insulation foam contains flammable gases: the appliance shall be disposed according to the appliance regulations which can be obtained from your local authorities. Avoid damaging the cooling unit, especially the heat exchanger. The materials used on this appliance marked by the ♻️ symbol are recyclable.

 The symbol on the product or on its packaging indicates that this product may not be treated as household waste. Instead it should be taken to the appropriate collection point for the recycling of electrical and electronic equipment. By ensuring this product is disposed of correctly, you will help prevent potential negative consequences to the environment and human health, which could otherwise be caused by inappropriate waste handling of this product. For more detailed information about recycling of this product, please contact your local council, your household waste disposal service or the shop where you purchased the product.

Packaging materials

The materials with the symbol are recyclable.

Dispose the packaging in a suitable collection container to recycle it.

Disposal of the appliance

1. Disconnect the mains plug from the mains socket.
2. Cut off the mains cable and discard it.



WARNING!

During using, service and disposal the appliance, please pay attention to symbol similar as left side, which is located on rear of appliance (rear panel or compressor) and with yellow or orange color.

It's risk of fire warning symbol. There are flammable materials in refrigerant pipes and compressor.

Please be far away fire source during using, service and disposal.

BEZBEDNOSNA UPUTSTVA

Radi sopstvene bezbjednosti obezbedite sigurnu upotrebu, prije instalacije i prve upotrebe uređaja, pročitajte ovo korisničko uputstvo, uključujući i savjete i upozorenja. Da biste izbjegli nepotrebne greške i nezgode, važno je da se postarate da sve osobe koje koriste uređaj budu detaljno upoznate s njegovim operacijama i bezbjedonosnim funkcijama. Sačuvajte ova uputstva i pobrinite se da budu u sklopu uređaja ako bude premješten ili prodat, kako bi svako, ko ga koristi tokom svog života bio upoznat sa pravilnom upotrebom i bezbjednošću uređaja.

Imajte na umu ovo korisničko uputstvo radi svoje lične sigurnosti i sigurnosti imovine, budući da proizvođač nije odgovoran za štetu učinjenu propustima.

Bezbjednost djece i nesamostalnih osoba

- Ovaj uređaj mogu koristiti djeca starosti 8 ili više godina i osobe sa smanjenim fizičkim, čulnim ili mentalnim sposobnostima, ili manjkom iskustva i znanja ukoliko su pod nadzorom, ili su im data uputstva u vezi sa bezbjednom upotrebom uređaja, i svjesni su mogućeg rizika.
- Djeci uzrasta od 3 do 8 godina je dozvoljeno da stavljaju predmete u i uzimaju predmete iz ovog uređaja.
- Djeca bi trebalo da budu pod nadzorom, kako biste osigurali da se ne igraju uređajem.
- Čišćenjem i održavanjem ne bi trebalo da se bave djeca, osim ako nisu starosti 8 ili više godina i moraju biti pod obaveznim nadzorom.
- Svu ambalažu čuvajte van domašaja djece. Postoji opasnost od gušenja.
- Ukoliko ste odlučili da više ne koristite uređaj, prekinite napajanje uređaja strujom, presijecite kabl za napajanje (što je bliže moguće uređaju) i uklonite vrata, kako biste spriječili mogućnost da djeca, koja se igraju, pretrpe strujni udar ili se zatvore u uređaj.
- Ukoliko ovaj uređaj ima magnetnu gumu na vratima, a želite da njime zamijenite stariji uređaj, koji se zatvarao pomoću opruge na vratima ili poklopcu, onemogućite funkcionisanje zatvaranja starijeg uređaja pomoću opruge. Na ovaj način ćete spriječiti da uređaj postane smrtonosna zamka za dijete.

Opšta bezbjednost

Održavajte ventilacione otvore u kućištu frižidera ili ugradnoj strukturi čistima od začepljenja.

Nemojte koristiti mehaničke uređaje ili druge naprave kako biste ubrzali proces odmrzavanja, osim proizvoda preporučenih od strane proizvođača uređaja.

Nemojte oštetiti sistem za hlađenje.

Nemojte stavljati druge električne uređaje (kao što su uređaji za pravljenje sladoleda) u uređaj za hlađenje, osim ako ih proizvođač nije odobrio u ovu svrhu.

Ne dirajte sijalicu ukoliko radi duže vremena, jer može biti veoma vruća.¹

Prilikom postavljanja uređaja, uvjerite se da ništa ne pritiska priključni kabl, kao i da kabl nije oštećen.

Ne postavljajte višestruke prenosive utičnice ili prenosivo napajanje iza uređaja.

- Nemojte čuvati eksplozivne supstance, kao što su ambalaže sprejeva sa zapaljivim gasom u ovom uređaju.
- Supstanca za hlađenje, izobutan (R600a), se nalazi u sistemu za hlađenje uređaja, to je prirodni gas s visokim nivoom ekološke kompatibilnosti, ali izuzetno zapaljiv.
- obrinite se da tokom transporta ili postavljanja uređaja ne bude oštećena nijedna komponenta sistema za hlađenje uređaja.
 - izbjegavajte otvoren plamen i izvore zapaljivosti
 - temeljno provjetrite prostoriju, u kojoj se nalazi uređaj
- Opasno je menjati specifikacije ili modifikovati proizvod na bilo koji način. Bilo kakvo oštećenje kabla može prouzrokovati kratak spoj, požar i/ili strujni udar.
- Ovaj uređaj je namenjen za upotrebu u domaćinstvima i za slične primjene, kao što su
 - prostori za zaposlene u kuhinji, u prodavnicama, kancelarije i druga radna okruženja;
 - poljoprivredna domaćinstva i od strane hotelskih i motelskih gostiju, kao i drugih vrsta ovakvih objekata;
 - objekti koji pružaju uslugu noćenja sa doručkom;
 - katering i slične neprodajne namjene.

Bilo koju električnu komponentu (utikač, kabl za napajanje, kompresor itd.) mora zamijeniti ovlašćeni serviser ili kvalifikovano osoblje.

Sijalica, dostavljena sa ovim uređajem, je "sijalica za specijalnu namjenu" i može se koristiti samo za uređaj uz koji je dostavljena. Ova "sijalica za specijalnu namjenu" se ne može koristiti za kućno osvjetljenje¹

- Kabl za napajanje se ne smije produžavati.
- Provjerite da li je utikač, na zadnjoj strani uređaja, zgnječen ili oštećen. Zgnječen ili oštećen utikač može dovesti do pregrijavanja i izazvati požar.
- Pobrinite se da vam glavni utikač uređaja bude dostupan.

¹ Ukoliko u uređaju postoji.

- Nemojte izvlačiti glavni kabl.
- Ukoliko utičnica nije fiksirana, nemojte priključivati aparat. Postoji rizik od strujnog udara ili vatre.
- Ne smijete raditi ništa na uređaju bez osvetljenja.
- Uređaj je težak. Budite oprezni tokom pomijeranja uređaja.
- Nemojte uklanjati ili dodirivati elemente iz dijela za zamrzavanje ako su vam ruke vlažne/mokre, budući da to može prouzrokovati ogrebotine ili promrzline na koži.
- Izbjegavajte duže izlaganje aparata direktnoj sunčevoj svjetlosti.

Dnevna upotreba

- Ne stavljajte vruće stvari na plastične dijelove uređaja.
- Ne stavljajte prehrambene proizvode uza zadnji zid.
- Zamrznuta hrana se ne smije ponovo zamrzavati nakon što se otopi.²
- Već zapakovanu zamrznutu hranu čuvajte u skladu sa instrukcijama proizvođača, u vezi sa zamrznutom hranom.²
- Striktno se pridržavajte preporuka proizvođača u pogledu držanja stvari u uređaju. Pridržavajte se relevantnih instrukcija.
- Ne stavljajte gazirana pića u dio za zamrzavanje, budući da to stvara pritisak, koji može prouzrokovati pucanje ambalaže, što može dovesti do oštećenja uređaja.²
- Voćni sladoledi mogu izazvati promrzline ukoliko se konzumiraju odmah po uzimanju iz uređaja.²

Kako biste izbjegli kontaminiranje hrane, pratite sledeća uputstva

- Držanje uređaja otvorenim tokom dugih vremenskih perioda može da dovede do značajnog rasta temperature unutar odjeljaka uređaja.
- Redovno čistite površine koje mogu da dođu u dodir sa hranom, kao i pristupačne dijelove odvodnog sistema.
- Očistite rezervoare za vodu ukoliko ih niste koristili tokom vremenskog perioda dužeg od 48 h; ukoliko tokom vremenskog perioda od 5 dana niste uzimali vodu iz uređaja, isperite sistem za protok vode vodom iz vodovodne mreže.
- Sirovo meso i ribu unutar frižidera držite u odgovarajućim posudama, kako ove namirnice ne bi došle u dodir sa ili kako ne bi kapale po ostaloj hrani.
- Odjeljci za smrznutu hranu označeni sa dvije zvjezdice (ukoliko postoje u okviru uređaja) pogodni su za držanje prethodno smrznute hrane, za držanje ili pravljenje sladoleda i za pravljenje kockica leda.
- Odjeljci označeni jednom, dvijema i trima zvjezdicama (ukoliko postoje u okviru uređaja) nijesu pogodni za zamrzavanje svježe hrane.

² Ukoliko postoji dio za zamrzavanje.

- Ukoliko će uređaj biti prazan tokom dužeg vremenskog perioda, isključite ga, odledite, očistite i osušite, a zatim ostavite vrata uređaja otvorenim kako biste spriječili razvoj buđi u unutrašnjosti uređaja.

Održavanje i čišćenje

- Prije održavanja, isključite uređaj, ili prekinite dotok električne energije.
- Uređaj nemojte čistiti metalnim predmetima.
- Ne koristite oštre predmete, da bi uklonili led sa uređaja. Koristite plastična sredstva za struganje.²
- Redovno provjeravajte odvod za odleđenu vodu u frižideru. Ukoliko je potrebno, očistite odvod. Ukoliko je odvod blokiran, voda će se sakupljati na dnu uređaja.³

Instalacija uređaja

- **VAŽNO!** Za priključivanje na električnu mrežu, pažljivo pratite uputstva data u specifičnim dijelovima uputstva.
- Raspakujte uređaj i provjerite da li postoje na njemu oštećenja. Ne povezujte uređaj na struju, ukoliko je oštećen. Moguća oštećenja odmah prijavite u mjestu gdje ste ga kupili. U tom slučaju zadržite ambalažu uređaja.
- Preporučuje se, da sačekate najmanje četiri sata prije nego što priključite uređaj, kako bi se ulje vratilo u kompresor.
- Potrebno je obezbijediti adekvatno strujanje vazduha oko uređaja, nepostojanje ovoga može dovesti do pregrijavanja. Za postizanje odgovarajućeg protoka vazduha, pratite uputstva potrebna za instalaciju uređaja.
- Gdje god je moguće, razmaknica mora biti postavljena između uređaja i zida, kako bi se izbjeglo dodirivanje ili hvatanje za vruće dijelove (kompresor, kondenzator) kako bi se izbjegle moguće opekotine.
- Uređaj ne smije biti postavljen blizu radijatora ili štednjaka.
- Pobrinite se da bude obezbijeđen lak pristup glavnom utikaču i nakon postavljanja uređaja.

Servisiranje

- Bilo kakvo servisiranje uređaja, koje zahtjeva električne radove, treba da bude obavljen od strane kvalifikovanog električara ili kompetentne osobe.
- Samo ovlašćeni centar za servisiranje može obaviti popravke na uređaju, i mogu se koristiti samo originalni rezervni dijelovi.

² Ukoliko postoji dio za zamrzavanje.

³ Ukoliko postoji dio za čuvanje sveže hrane

Ušteda energije

- Ne stavljate vruću hranu u uređaj;
- Ne pakujte svu hranu zajedno, budući da to sprječava cirkulaciju vazduha;
- Pobrinite se da hrana ne dotiče zadnji dio pregrade(a);
- Ukoliko nestane struje, ne otvarajte vrata;
- Ne otvarajte često vrata;
- Ne držite vrata otvorena drugo;
- Nemojte postavljati termostat na izuzetno niske temperature
- Potrebno je sve dodatne elemente, poput fioka, polica, polica u vratima uređaja, tamo držati u cilju smanjenja utroška energije.

PREGLED PROIZVODA

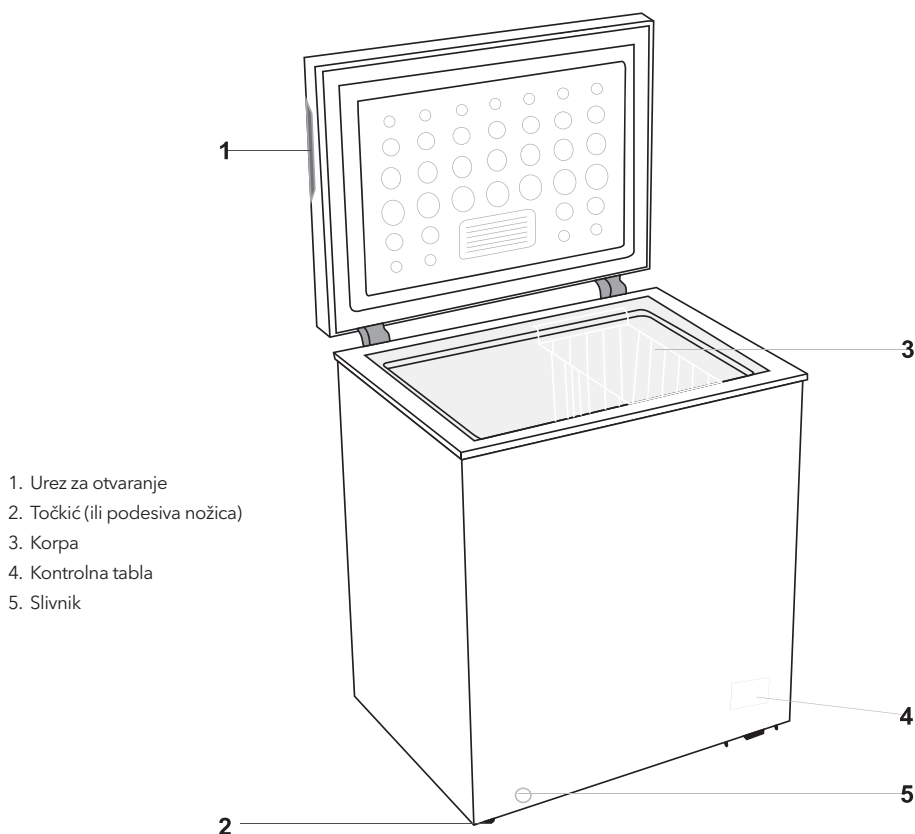

Napomena: namjena ovog uređaja za rashlađivanje nije da se upotrebljava kao ugradbeni uređaj
Slika iznad služi isključivo u svrhe ilustracije. Konkretni uređaj se najverovatnije razlikuje.

POSTAVLJANJE

Montiranje spoljašnje ručke za vrata (ukoliko je spoljašnja ručka dostupna)

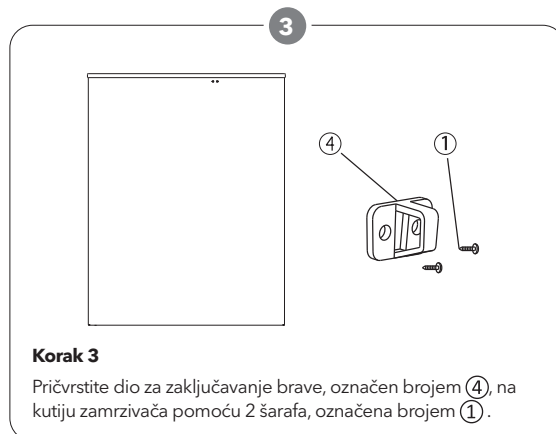
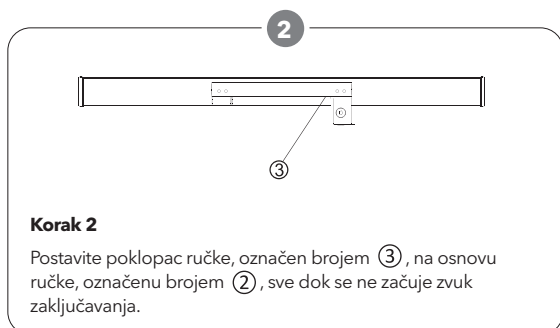
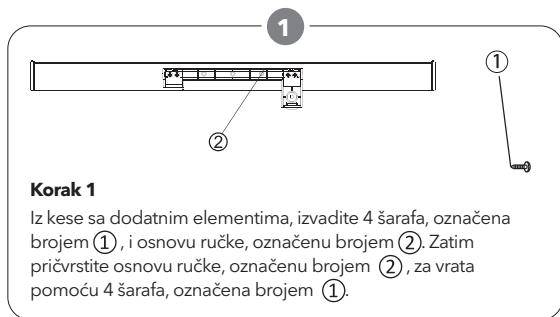

NAPOMENA

Ukoliko, prilikom postavljanja ručke, dio za zaključavanje ne može da uhvati bravu, odšarafite šarafe sa okruglom glavom, označene brojem ⑤, kkoji se nalaze na zadnjem dijelu vrata i podesite položaj vrata njihovim pomjeranjem nagore ili nadole. Zatim upotrijebite šaraf da pričvrstite ručku.

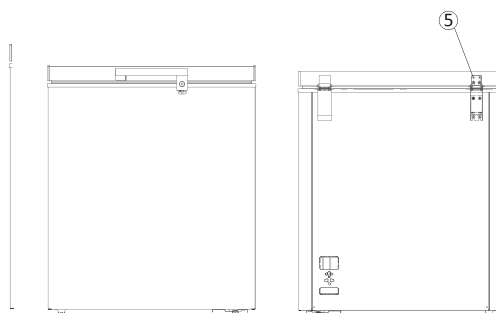

Zahtjevi u smislu prostora

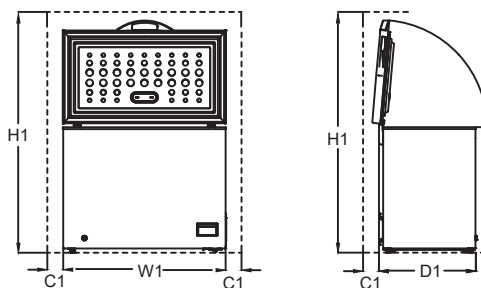

Prostor potreban prilikom upotrebe			
W1 / mm (Širina proizvoda)	D1 / mm (Dubina proizvoda)	H1 / mm (Minimalna visina)	C1 / mm (Minimalno odstojanje)
1090	620	1600	100
Napomena: D1 ne uključuje vrijednosti za spoljašnju ručku.			

Pozicioniranje

Ovaj uređaj locirajte na mjesto čija ambijentalna temperatura odgovara klimatskoj klasi navedenoj na pločici sa podacima o uređaju:

Kod uređaja za rashlađivanje sa sljedećom klimatskom klasom:

- prošireno umjerena: „ovaj uređaj za rashlađivanje je namjenjen za upotrebu pri ambijentalnim temperaturama koje se kreću u opsegu od 10°C do 32°C (SN)“;
- umjerena: „ovaj uređaj za rashlađivanje je namjenjen za upotrebu pri ambijentalnim temperaturama koje se kreću u opsegu od 16°C do 32°C (N)“;
- subtropska: „ovaj uređaj za rashlađivanje je namjenjen za upotrebu pri ambijentalnim temperaturama koje se kreću u opsegu od 16°C do 38°C (ST)“;
- tropska: „ovaj uređaj za rashlađivanje je namjenjen za upotrebu pri ambijentalnim temperaturama koje se kreću u opsegu od 16°C do 43°C (T)“.

Lokacija

Uređaj treba postaviti tako da bude što dalje od izvora toplote, poput radijatora, kotlova, direktnih sunčevih zraka itd. Uvjerite se da vazduh može da neometano cirkuliše i oko poleđine kućišta. Za najbolji rad uređaja, a u slučaju da se uređaj nalazi ispod visećeg dijela

pričvršćenog za zid, minimalni prostor koji je potrebno ostaviti između najvišeg dijela kućišta i pomenutog visećeg dijela ne smije da bude manji od 100 mm. Ipak, najidealnije je da uređaj ne pozicionirate ispod visećeg dijela. Adekvatno nivelisanje se vrši pomoću jedne ili više podesivih nožica, koje se nalaze na osnovi kućišta.

⚠ UPOZORENJE!

Neophodno je omogućiti iskopčavanje uređaja sa napajanja; stoga, nakon postavljanja uređaja, utikač mora biti lako pristupačan. .

Elektronske konekcije

Prije nego što uređaj povežete na struju, uvjerite se da vrijednosti za napon i frekvenciju navedene na pločici sa podacima o uređaju odgovaraju vrijednostima napajanja u Vašem domaćinstvu. Uređaj mora biti uzemljen. Na utikaču kabla za napajanje postoji kontakt koji se upotrebljava u pomenute svrhe. Ukoliko utičnica u Vašem domaćinstvu nije uzemljena, povežite uređaj na zasebno uzemljenje, u skladu sa važećim propisima, uz konsultovanje kvalifikovanog električara.

Proizvođač odbija da preuzme svaku odgovornost u slučaju nepoštovanja prethodno navedenih mjera predostrožnosti. Ovaj uređaj je uskladen sa E.E.C. direktivama.

SVAKODNEVNA UPOTREBA

Prva upotreba

Čišćenje unutrašnjosti

Prije prve upotrebe uređaja, operite njegovu unutrašnjost i sve unutrašnje dodatne elemente mlakom vodom sa malo neutralnog sapuna, kako biste uklonili karakteristični miris novog proizvoda, a zatim temeljno osušite.

VAŽNO! Ne upotrebljavajte detardžente ili abrazivne prahove, jer pomenuta sredstva mogu oštetiti površine.

Temperaturna podešavanja

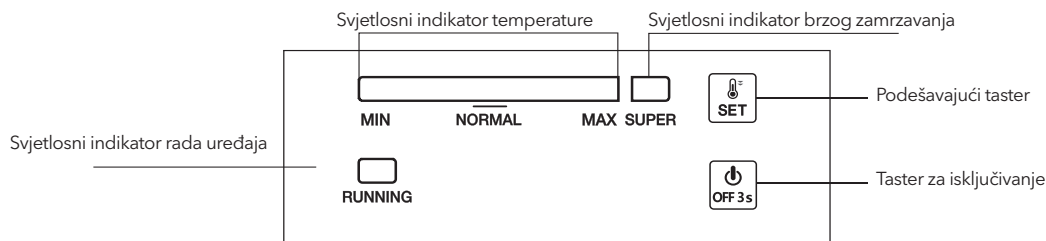

1.0 Električne konekcije

Kada povežete uređaj, svi LED indikatori će jednom zatreperiti. Uređaj će zatim nastaviti da radi u režimu koji je podešen prije prekida dovoda struje.

2.0 Temperaturna podešavanja

- **Podešavanje:** Pritisnite taster „SET“ i pristupite režimu za temperaturna podešavanja. Svaki sljedeći pritisak, temperaturne vrijednosti na traci sa temperaturnom indikacijom će se povećati za jedan podiok. Ovo podešavanje funkcioniše po principu petlje. Temperaturne vrijednosti se kreću od podioka označenog sa MIN do podioka označenog sa MAX. Podiok označen sa MAX predstavlja podešavanje sa najnižom temperaturnom vrijednošću. Temperatura se automatski podešava 5 sekundi nakon posljednjeg pritiska na taster. Savjet: Normalno se preporučuje podešavanje temperaturnih vrijednosti na opciju „NORMAL“ ili na niže vrijednosti u cilju postizanja optimalnih uslova za čuvanje hrane. U tom slučaju, najduži period čuvanja hrane ne bi trebalo da iznosi više od 1 mjesec. Period čuvanja hrane može biti kraći ukoliko uređaj nije podešen na preporučeno podešavanje.

- **Super zamrzavanje**

- Uzastopno pritisnite taster „SET“ sve dok ne pristupite režimu zamrzavanja „SUPER“, sa podiokom podešenim na MAX. Traka sa indikacijom na lijevoj strani će potamnjeti, dok će se svjetlosna indikacija za „SUPER“ aktivirati. Ovaj režim će se automatski podesiti 5 sekundi nakon posljednjeg pritiska na taster.
- Kompresor nastavlja sa radom u okviru režima „SUPER“ zamrzavanja.
- Ukoliko uređaj nastavi da radi u režimu „SUPER“ tokom perioda od 52 sata, bez manuelnog isključivanja, sistem će automatski prekinuti rad u ovom režimu, pri čemu će se temperatura vratiti na podiok 5.

2.1 Uključivanje i isključivanje

Ukoliko je uređaj uključen, pritisnite taster „ON/OFF“ („UKLJUČIVANJE/ ISKLJUČIVANJE“) u trajanju od 3 sekunde kako biste ga isključili. Ukoliko je uređaj isključen, pritisnite taster „ON/OFF“ („UKLJUČIVANJE/ ISKLJUČIVANJE“) u trajanju od 3 sekunde kako biste ga uključili.

3.0 Svjetlosna indikacija

- Svjetlosna indikacija temperature (intenzivno plavo): Za podešavanje temperature u opsegu od podioka MIN do podioka MAX. MAX predstavlja podešavanje sa najnižom temperaturom.
- Svjetlosna indikacija opcije Super zamrzavanje (intenzivno plavo): Uključeno svjetlo = uređaj je u režimu „SUPER“; isključeno svjetlo = napuštanje režima „SUPER“.
- Svjetlosni indikator rada uređaja (intenzivno zeleno): Uključeno svjetlo = kompresor aktivan; isključeno svjetlo = obustavljen rad kompresora.
- 30 minuta nakon posljednje operacije, svjetlost indikatora će biti upola slabija.

4.0 Funkcija nastavljajta rada

Uređaj će automatski nastaviti rad u režimu koji je podešen prije prekida dovoda struje.

5.0 Alarm greške temperaturnog senzora

Ukoliko dođe do prekida konekcije ili nastanka kratkog spoja u okviru temperaturnog senzora, traka temperaturnog indikatora će treperiti sa lijeva na desno na svakih 0,5 sekundi, preuzimajući funkciju alarma greške.

Svakodnevna upotreba

Zamrzavanje svježe hrane

- Odjeljak za zamrzavanje je podešen za zamrzavanje svježe hrane i za dugoročno čuvanje smrznute i duboko smrznute hrane.
- Stavite svježu hranu u odjeljak na dnu, kako biste je zamrznuli.
- Maksimalna količina hrane koju je moguće zamrznuti u toku perioda od 12 sati navedena je na pločici sa podacima o uređaju.
- Postupak zamrzavanja traje 12 sati: nemojte tokom ovog perioda stavljati dodatnu količinu hrane na zamrzavanje.

Čuvanje smrznute hrane

Ovaj podatak se odnosi na prvo pokretanje uređaja ili na pokretanje nakon perioda nekorisćenja. Prije nego što počnete da stavljate proizvode u ovaj odjeljak, podesite uređaj na više vrijednosti i ostavite ga da radi najmanje 2 sata.

VAŽNO! Ukoliko dođe do slučajnog otapanja, na primjer, prilikom nestanka struje tokom perioda dužeg od onog navedenog pod stavkom „vrijeme odziva“ („rising time“) u tabeli sa tehničkim karakteristikama, otopljenu hranu je neophodno brzo potrošiti ili je odmah skuhati, a zatim ponovo zamrznuti (nakon kuhanja).

Otapanje

- Prije upotrebe, hrana koja je prošla kroz postupak dubokog zamrzavanja ili smrznuta hrana se može otapati na sobnoj temperaturi, zavisno od toga koliko vremena imate za ovaj postupak.
- Mali komadi hrane se čak mogu kuhati direktno iz zamrzivača, dok su još smrznuti. U tom slučaju, postupak kuhanja će biti duži.

Korisne ideje i savjeti

Savjeti za zamrzavanje

Navodimo neke od važnih savjeta koji će Vam pomoći da maksimalno iskoristite postupak zamrzavanja:

- Maksimalna količina hrane koju je moguće zamrznuti u toku perioda od 12 sati navedena je na pločici sa podacima o uređaju;
- Postupak zamrzavanja traje 12 sati. Nemojte tokom ovog perioda stavljati dodatnu količinu hrane na zamrzavanje;
- Zamrzavajte samo hranu vrhunskog kvaliteta, koja je svježija i temeljno očišćena;
- Hranu pakujte u male porcije, kako biste omogućili njeno brzo i potpuno zamrzavanje, kao i naknadno otapanje isključivo u onoj količini koja Vam je potrebna.
- Umotajte hranu u aluminijumsku foliju ili u polietilen, i uvjerite se da je pakovanje hermetički zatvoreno;
- Nemojte dozvoliti da svježa, nesmrznuta hrana bude u dodiru

sa već smrznutom hranom, jer ćete na taj način izbjeći rast temperature smrznute hrane;

- Posna hrana je izdržljivija prilikom čuvanja i može se duže čuvati od masne; so umanjuje rok trajanja hrani;
- Ukoliko se konzumira odmah po vađenju iz zamrzivača, led može potencijalno dovesti do nastanka promrzlina na koži;
- Savjetuje se da na svakom pojedinačnom pakovanju naznačite datum zamrzavanja, što će Vam omogućiti da budete u toku sa periodom čuvanja određene namirnice u zamrzivaču.

Savjeti za čuvanje smrznute hrane

Za najbolji rad ovog uređaja, trebalo bi da:

- se uvjerite da je komercijalno smrznuta hrana bila na adekvatan način čuvana u maloprodajnom objektu;
- se uvjerite da je smrznuta hrana u najkraćem mogućem roku prenesena od prodavnice prehrambene robe do zamrzivača;
- se vrata uređaja ne otvaraju često ili da ne ostaju otvorena duže nego što je to apsolutno neophodno.
- Jednom otopljena hrana brzo propada i ne smije se ponovo smrznati.
- Prilikom čuvanja hrane, ne prekoračujte rok naveden od strane proizvođača hrane.

Čišćenje

Iz higijenskih razloga, potrebno je redovno čistiti unutrašnjost uređaja, uključujući i unutrašnje dodatne elemente.

! OPREZ!

Uređaj se ne smije povezivati na napajanje tokom čišćenja. Opasnost od strujnog udara! Prije čišćenja, isključite uređaj i iskopčajte utikač iz utičnice, ili prekinite napajanje putem prekidača ili osigurača. Nikada nemojte čistiti uređaj paročistačem. Vлага se može akumulirati na električnim komponentama, što dovodi do nastanka opasnosti od strujnog udara! Vrela isparenja mogu izazvati oštećenja na plastičnim elementima. Prije nego što ga ponovo stavite u rad, uređaj mora biti suh.

VAŽNO! Esencijalna ulja i organski rastvarači, poput limunovog soka ili soka narandžine kore, buterne kiseline, sredstava za čišćenje koja sadrže sirćetnu kiselinu, mogu oštetiti plastične elemente.

- Ne dozvolite da pomenute supstance dođu u dodir sa elementima uređaja.
- Nemojte upotrebljavati nikakva abrazivna sredstva za čišćenje.
- Izvadite hranu iz zamrzivača. Držite je tako da bude dobro pokrivena i na hladnom mjestu.
- Isključite uređaj i iskopčajte utikač iz utičnice ili isključite prekidač ili osigurač.
- Očistite uređaj i unutrašnje dodatne elemente krpom i mlakom vodom. Nakon čišćenja, obrišite svježom vodom i osušite krpom.
- Akumuliranje prašine na kondenzatoru povećava utrošak energije. Iz tog razloga, jednom godišnje pažljivo očistite kondenzator na poledini uređaja pomoću mekane četke ili usisivača. ¹⁾
- Kada sve bude suho, ponovo stavite uređaj u upotrebu.

Otapanje zamrzivača

Zamrzivač će se, u svakom slučaju, prekrivati sve većim slojem leda. Pomenuti sloj leda je potrebno ukloniti. Nikada ne upotrebljavajte oštre metalne alate da biste sastrugali led sa isparivača, jer ga tako možete oštetiti. Ipak, ukoliko sloj leda na unutrašnjoj površini postane veoma debeo, potrebno je obaviti kompletan postupak otapanja kako slijedi:

- Iskopčajte jedinicu iz utikača. Skinite čep na slivniku sa unutrašnje strane zamrzivača. Postupak otapanja obično traje nekoliko sati. Za brže otapanje, držite vrata zamrzivača otvorena.
- Za ispuštanje vode, postavite posudu ispod spoljašnjeg čepa na slivniku. Povucite točkič slivnika prema spolja.



- Okrenite točkić slivnika za 180 stepeni. Na taj način ćete omogućiti ispuštanje vode u posudu. Kada obavite navedeni postupak, gurnite točkić slivnika nazad u uređaj. Ponovo postavite čep na slivniku u unutrašnjosti odjeljka za zamrzavanje. Napomena: nadgledajte posudu koju ste postavili ispod slivnika kako biste izbjegli prelivanje vode.

- Prebrišite unutrašnje površine zamrzivača i ponovo povežite utikač sa utičnicom.
- Ponovo podesite temperaturne vrijednosti na željena podešavanja.



¹ Ukoliko se kondenzator nalazi na poledini uređaja.

REŠAVANJE PROBLEMA

! OPREZI!

Prije nego što započnete postupak otklanjanja problema, prekinite napajanje. Otklanjanje problema koji nisu navedeni u ovom priručniku mora da obavlja isključivo kvalifikovani električar ili kompetentna osoba.

VAŽNO! Prilikom normalne upotrebe, uređaj emituje određene zvukove (kompresora, cirkulisanja rashladnog sredstva).

Problem	Mogući uzrok	Rješenje
Uređaj ne radi	Utikač nije priključen u utičnicu ili nije adekvatno povezan sa istom	Ukopčajte utikač.
	Osigurač je pregoreo ili je defektan	Provjerite osigurač, zamijenite ga po potrebi.
	Utičnica je defektna	Nepravilnosti u radu napajanja treba da ispravi električar.
Uređaj prekomerno zamrzava	Temperatura je podešena na preniske vrijednosti ili uređaj radi podešen na podiok „7“.	Privremeno podesite regulator temperature na više temperaturne vrijednosti.
Hrana nije u dovoljnoj mjeri smrznuta	Temperatura nije adekvatno podešena.	Pogledajte najpre odjeljak Podešavanja temperature.
	Vrata su bila otvorena tokom dužeg vremenskog perioda.	Vrata držite otvorena samo onoliko dugo koliko je to neophodno.
	Velika količina tople hrane je stavljena u uređaj tokom posljednja 24 sata.	Privremeno podesite regulator temperature na niže temperaturne vrijednosti.
	Uređaj je lociran blizu izvora toplote.	Pogledajte odjeljak o lokaciji za postavljanje uređaja.
Na kopčama na vratima se formira debeli sloj leda.	Kopče na vratima ne omogućavaju hermetičko zatvaranje.	Fenom za kosu (podešenim na hladno) pažljivo zagrijte dijelove kopči za vrata koji propuštaju. Istovremeno rukom oblikujte zagrijanu kopču na vratima tako da stoji pravilno.
Neuobičajeni zvuci	Uređaj nije iznivelisan.	Provjerite uređaj i iznivelišite ga nekim predmetom.
	Uređaj dodiruje zid ili druge predmete.	Pomjerite malo uređaj.
	Neka od komponenti, npr. cijev, na nekoj od strana uređaja dodiruje neki drugi dio uređaja ili zid.	Ukoliko je potrebno, pažljivo savijte datu komponentu kako biste je pomjerali.

Ukoliko ponovo dođe do pojave nepravilnosti u radu, kontaktirajte centar za servisiranje.

Gorenavedeni podaci su neophodni za pružanje brze i tačne pomoći. Ovdje zapišite neophodne podatke, pogledajte pločicu sa podacima o uređaju.

Zamjena lampice

Prekidač LED lampice se kontroliše putem gravitacije. Kada je ugao prilikom otvaranja vrata veći od 30 stepeni, svjetlo će se uključiti, a isključiće se kada pomenuti ugao bude manji od 30 stepeni.

Napomena:



Ukoliko LED lampica ne funkcioniše prilikom otvaranja vrata, provjerite lampicu prema sljedećim koracima:



- Prvo, popustite šarafe na poklopcu lampice.
- Drugo, popustite šarafe pričvršćene za elektronske elemente lampice
- Treće, provjerite da li su terminali na kablovima elektronskih elemenata loše povezani sa terminalima na kontaktnim žicama lampice koja se aktivira vratima. Pričvrstite ih ukoliko nisu

pričvršćeni. Zatim provjerite da li se svjetlo uključuje ili ne. Ukoliko se lampica uključuje, ponovo postavite poklopac lampice. Ukoliko to nije slučaj, dodatno provjerite da li su elektronski elementi oštećeni. Ukoliko je neophodno, ponovo postavite elektronske elemente kako biste provjerali da li je lampica uključena. Ukoliko lampica i dalje ne radi, za pomoć se obratite osoblju postprodaje.

- Koraci za postavljanje LED lampice
Povežite terminale na kablovima elektronskih elemenata sa kontaktnim žicama u okviru vrata;
Postavite elektronski element za LED lampicu u okvir vrata i pričvrstite ga šarafima;
Kompletirajte cjelokupni postupak tako što ćete poklopac lampice postaviti na nosač i pričvrstiti ga.

Zaštita životne sredine

 Ovaj uređaj ne sadrži gasove, koji mogu oštetiti ozonski omotač, ni u sistemu za hlađenje, ni u materijalima za izolaciju. Uređaj ne bi trebalo odlagati zajedno sa gradskim ili kućnim otpadom. Izolaciona pjena sadrži zapaljive gasove: uređaj bi trebalo odložiti u skladu sa propisima za uređaje, koje su izdale lokale vlasti. Izbjegavajte pravljenje oštećenja dijela za hlađenje, posebno dijela za razmjenu toplote. Materijali korišćeni za ovaj uređaj, mogu se reciklirati ukoliko su označeni simbolom za reciklažu. 

 Oznaka na proizvodu, ili njegovom pakovanju, ukazuje da ovaj proizvod ne smije biti tretiran kao otpad nastao u domaćinstvu. Umjesto toga,  treba ga ostaviti na odgovarajućem mjestu, na kojem se sakuplja električna i elektronska oprema.

Osiguravanjem da je proizvod ispravno odložen, pomoćićete sprečavanju potencijalnih negativnih posljedica po životnu sredinu i ljudsko zdravlje, koje inače mogu biti uzrokovane nepravilnim odlaganjem otpada ovog uređaja. Za više detalja o recikliranju ovog proizvoda, molimo vas da kontaktirate svoju lokalni organ za zaštitu životne sredine, preduzeće za odlaganje komunalnog otpada ili prodavnicu, u kojoj ste kupili proizvod.

Materijali ambalaže

Materijali označeni ovim simbolom mogu se reciklirati. Ambalažu odložite u odgovarajući konterjner za prikupljanje otpada za reciklažu.

Odlaganje uređaja

1. Prekinite napajanje uređaja strujom.
2. Odsijecite kabl za napajanje i odložite ga.



UPOZORENJE!

Prilikom upotrebe, servisiranja i odlaganja uređaja, imajte u vidu oznaku nalik oznaci prikazanoj na slici lijevo, koja se nalazi na zadnjem dijelu uređaja (tabla ili kompresor na zadnjem delu uređaja), a koja je žute ili narandžaste boje.

Ova oznaka predstavlja simbol rizika od požara. U cijevima za rashladno sredstvo i u kompresoru se nalaze zapaljivi materijali. Molimo Vas da tokom upotrebe, servisiranja i odlaganja, uređaj držite dalje od izvora požara.



ИНФОРМАЦИЯ ЗА БЕЗОПАСНОСТ

В интерес на Вашата безопасност и за да осигурите правилната употреба, преди да инсталирате и използвате уреда за първи път, прочетете внимателно това ръководство за експлоатация, включително съветите и предупрежденията, съдържащи се в него. За да избегнете ненужни грешки и инциденти, е важно да се уверите, че всички хора, които използват уреда, са добре запознати с принципа на неговата работа и функциите за безопасност. Запазете тези инструкции и се уверете, че те ще бъдат предадени заедно с уреда, ако бъде преместен или продаден, така че всеки, който го използва по време на експлоатационния му живот, да бъде правилно информиран за употребата и безопасността на уреда.

Заради Вашата лична безопасност и тази на имуществото Ви, спазвайте предпазните мерки в тези инструкции за употреба, тъй като производителят не носи отговорност за щети, причинени от пропуск.

Безопасност на децата и уязвимите лица

- Този уред може да се използва от деца на възраст от 8 и повече години и лица с намалени физически, сетивни или психически способности или с недостатъчно опит и познания, ако те са под наблюдение или са получили инструкции относно безопасното използване на уреда и са разбрали свързаните опасности.
- Деца на възраст между 3 и 8 години може да поставят предмети и да вземат предмети от този уред.
- Децата трябва да бъдат наблюдавани, за да се уверите, че те не си играят с уреда.
- Потребителското почистване и поддръжка не трябва да се извършват от деца, освен ако не са на възраст 8 години и повече и са под наблюдение.
- Съхранявайте опаковъчните материали далеч от деца. Съществува риск от задушаване.
- Ако решите повече да не използвате устройството, изключете го от контакта, отрежете хранящия кабел (възможно най-близо до устройството) и отстранете вратата, за да предотвратите токов удар или възможността играещи си деца да се затворят в устройството.
- Ако този уред разполага с магнитно уплътнение на вратата, което е заменило по-старо устройство с пружинна брава (резе) за вратата или капака, уверете се, че тази пружина е отстранена, преди да изхвърлите стария уред. Това ще предотврати превръщането му в смъртен капан за някое дете.

Обща безопасност

Пазете вентилационните отвори в корпуса на хладилника или вградената конструкция от запушване или покриване.

Не използвайте механични устройства или други устройства, за да ускорите процеса на размразяване, различни от тези, препоръчани от производителя на устройството.

Внимавайте да не повредите охладителната система.

Не използвайте други електрически устройства (като машини за производство на сладолед) в хладилника, освен ако те не са одобрени от производителя за тази цел.

Не докосвайте осветителната крушка, ако е била включена за дълъг период от време, защото може да е много гореща.¹

Когато монтирате устройството, уверете се, че нищо не притиска защитния кабел и той не е повреден.

Не поставяйте няколко преносими разклонители или преносими защитни устройства зад устройството.

- Не съхранявайте взривоопасни вещества, като аерозолни опаковки със запалими газове в това устройство.
- Хладилният агент, изобутан (R600a), се съдържа в охладителната система на устройството, той представлява природен газ с високо ниво на екологична съвместимост, но е изключително запалим.
- Уверете се, че по време на транспортирането или монтажа не са повредени компоненти на охладителната система на уреда.
 - Избягвайте близост с открит пламък и източници на запалване
 - Щателно проветрявайте помещението, в което се намира уредът
- Опасно е да променят спецификациите или модифицирате уреда по какъвто и да е начин. Всяка повреда на защитния кабел може да причини късо съединение, пожар и/или токов удар.
- Този уред е предназначен за битова употреба и за подобни приложения, като например:
 - кухненски помещения за персонала в магазини, офиси и други работни помещения;
 - селскостопански къщи и от клиенти в хотели, мотели и други помещения, предназначени за временно пребиваване;
 - места, които предоставят услуга нощувка със закуска;
 - кетъринг и подобни нетърговски приложения.

Всички електрически компоненти (щепсел, защитен кабел, компресор и т.н.) трябва да бъдат подменяни само от оторизиран сервизен техник или квалифициран персонал.

Електрическата крушка, доставена с този уред, е „крушка със специално

¹ Доколку постои во уредот.

предназначение”, използваема само с доставения уред. Тази „крушка със специално предназначение” не може да се използва за битово осветление.¹

- Захранващият кабел не трябва да се удължава.
- Уверете се, че щепселът от задната страна на уреда, не е счупен или повреден. Счупен или повреден щепсел може да причини прегряване и пожар.
- Уверете се, че захранващият кабел на уреда е лесно достъпен.
- Не издърпвайте захранващия кабел.
- Ако контактът за захранващия щепсел е разхлабен, не включвайте щепсела. Съществува опасност от токов удар или пожар.
- Уредът не трябва да работи без лампата.
- Този уред е тежък. Трябва да се внимава при преместването му.
- Не изваждайте и не докосвайте храна от фризерното отделение, ако ръцете Ви са влажни/мокри, тъй като това може да причини ожулвания на кожата или измръзване.
- Избягвайте продължително излагане на уреда на пряка слънчева светлина.

Ежедневна употреба

- Не поставяйте горещи предмети върху пластмасовите части на уреда.
- Не поставяйте храна непосредствено до задната стена.
- Замразените храни не трябва да се замразяват повторно, след като са били размразени.²
- Съхранявайте предварително опаковани замразени храни в съответствие с инструкциите на производителя на замразените храни²
- Препоръките за съхранение от производителите на уреда трябва да се спазват стриктно. Следвайте съответните инструкции.
- Не поставяйте газирани напитки във фризерното отделение, тъй като при замръзването се създава налягане, което може да доведе до счупване на опаковката и да доведе до повреда на уреда.
- Ледените близалки могат да причинят измръзване, ако се консумират веднага след изваждането им от уреда.² За да избегнете замърсяване на храната, следвайте тези инструкции.
- Отварянето на вратата за по-продължително време може да доведе до значително повишаване на температурата в отделенията на уреда.
- Почиствайте редовно повърхностите, които влизат в контакт с храната, както и достъпните части на дренажната система.
- Почиствайте резервоарите за вода, ако не са били използвани в

¹ Ако в устройството е налично осветление.

² Ако в устройството е налично фризерно отделение.

продължение на 48 часа; промийте водната система, свързана към водопровода, ако водата не е била сменяна в продължение на 5 дни.

- Съхранявайте суровото месо и риба в хладилника в подходящи съдове, така че да не влиза в контакт с останалата храна или да капе върху нея.
- Отделенията за замразени храни, маркирани с две звезди (ако има такива в уреда), са подходящи за съхранение на предварително замразени храни, за съхранение или приготвяне на сладолед и за приготвяне на кубчета лед.
- Отделенията, маркирани с една, две и три звезди (ако има такива в уреда), не са подходящи за замразяване на пресни храни.
- Ако уредът няма да бъде ползван за продължителен период от време, изключете го, размразете, почистете и го подсушете, а след това оставете вратата на уреда отворена, за да предотвратите появата на мухъл в уреда.

Поддръжка и почистване

- Преди поддръжка изключете уреда и изключете главния щепсел от контакта.
- Не почиствайте уреда с помощта на метални предмети.
- Не използвайте остри предмети за отстраняване на лед от уреда. Използвайте пластмасови стъргалки.²
- Редовно проверявайте дренажната система в хладилника за наличие на размразена вода. Ако е необходимо, почистете дренажната система. Ако дренажната система е запушена, водата ще се събира в долната част на уреда.³

Монтаж

- **ВАЖНО!** За да свържете уреда към електрическата мрежа, следвайте внимателно инструкциите, дадени в конкретните части на ръководството.
- Разопакувайте уреда и го проверете за повреди. Не свързвайте уреда към електрическата мрежа, ако е повреден. Веднага съобщете за евентуални щети на мястото, където сте го купили. В този случай пазете опаковката на уреда.
- Препоръчително е да изчакате поне четири часа, преди да свържете уреда, за да може маслото да изтече обратно в компресора.
- Необходимо е да се осигури адекватен въздушен поток около уреда, липсата му може да доведе до прегряване. За да постигнете

² Ако в устройството е налично фризерно отделение.

³ Ако в устройството е налично отделение за съхранение на прясна храна.

достатъчна вентилация, следвайте инструкциите относно монтажа.

- Където е възможно, трябва да се постави дистанционер между уреда и стената, за да се избегне докосване или захващане на горещи части (компресор, кондензатор), за да се избегнат възможни изгаряния.
- Уредът не трябва да се намира близо до отоплителни радиатори или готварски печки.
- Уверете се, че щепселът на захранването е лесно достъпен дори след инсталирането на уреда

Обслужване

- Всяко обслужване на уреда, което изисква работа по електрическата част, трябва да се извършва от квалифициран електротехник или компетентно лице.
- Този уред трябва да се обслужва от оторизиран сервизен център и да се използват само оригинални резервни части.

Икономия на енергия

- Не поставяйте гореща храна в уреда;
- Не опаковайте цялата храна заедно в един пакет, тъй като това предотвратява циркулацията на въздуха;
- Уверете се, че храната не опира в задната част на отделението (ята);
- Ако токът спре, не отваряйте вратата на хладилника;
- Не отваряйте често вратите;
- Не дръжте вратата (ите) отворени дълго време;
- Не настройвайте термостата на изключително ниски температури
- Всички допълнителни елементи, като чекмеджета, рафтове, стелажи във вратата на устройството, трябва да се държат на място, за да се намали консумацията на енергия.

ПРЕГЛЕД

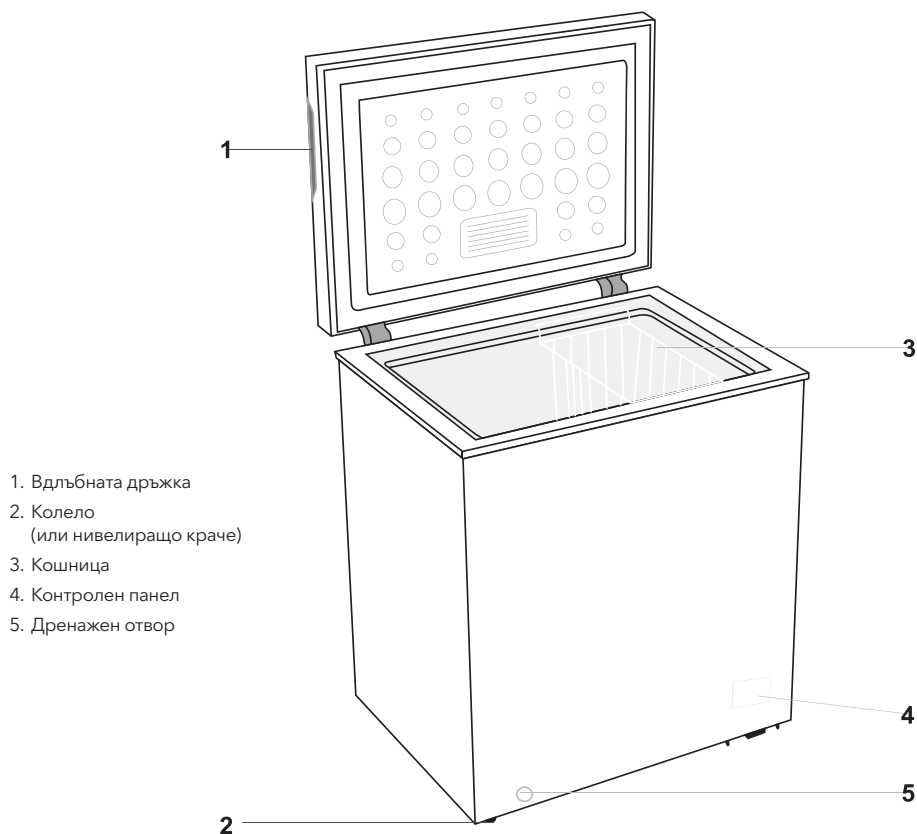

Забележка: Този хладилен уред не е предназначен да се използва като вграден уред.
Изображенията са само с илюстративна цел. Реалният уред вероятно ще се различава.

МОНТИРАНЕ

Монтирайте външната дръжка на вратата (ако е налична външна дръжка)

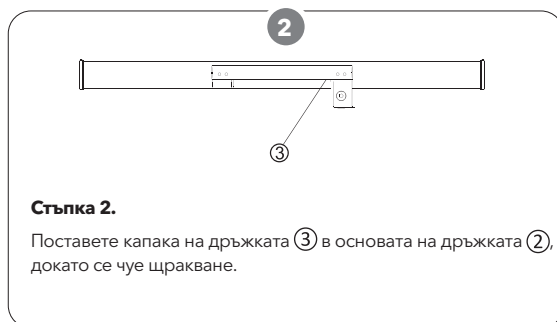
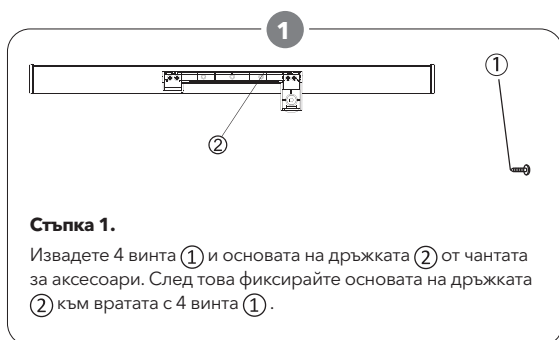

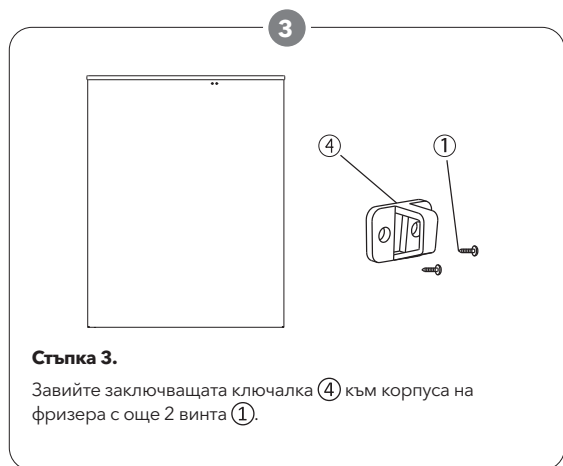
**Стъпка 3.**

Завийте заключващата ключалка (4) към корпуса на фризера с още 2 винта (1).

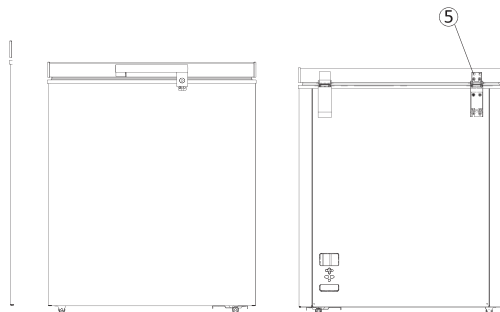
**ЗАБЕЛЕЖКА:**

Забележка: Ако заключващият пръстен не е успял да задържи ключалката при монтирането на дръжката, развийте винтовете с кръгла глава (5), намиращи се на гърба на вратата и регулирайте положението на горната и долната част на вратата. След това завийте винта, за да фиксирате дръжката.

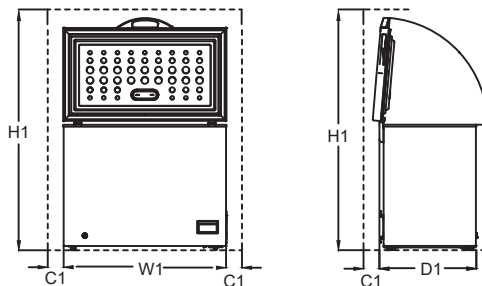
Изисквания за пространство**Необходимо пространство по време на употреба**

W1 / mm (ширина на уреда)	D1 / mm (дълбочина на уреда)	H1 / mm (минимална височина)	C1 / mm (минимален просвет)
1090	620	1600	100

Забележка: D1 не включва външния размер на дръжката.

Позициониране:

Монтирайте този уред на място, където температурата на околната среда съответства на климатичния клас, посочен на табелката с технически данни на уреда:

За хладилни уреди със следните климатични класове:

- Разширен температурен диапазон: този хладилен уред е предназначен за използване при температури на околната среда, вариращи от 10 °C до 32 °C (SN);
- Умерен температурен диапазон: този хладилен уред е предназначен за използване при температури на околната среда, вариращи от 16 °C до 32 °C (N);
- Субтропичен температурен диапазон: този хладилен уред е предназначен за използване при температури на околната среда, вариращи от 16 °C до 38 °C (ST);
- Тропичен температурен диапазон: този хладилен уред е предназначен за използване при температури на околната среда, вариращи от 16 °C до 43 °C (T);

Местоположение

Уредът трябва да бъде монтиран далеч от източници на топлина като радиатори, котли, пряка слънчева светлина и т.н. Уверете се, че въздухът може свободно да циркулира около задната част на хладилника. За да се осигури най-добра работа, ако уредът е разположен под окачен стенен модул, минималното разстояние между горната част на корпуса и стенното тяло трябва да бъде най-малко 100 mm.

⚠ ПРЕДУПРЕЖДЕНИЕ!

В идеалния случай, обаче, уредът не трябва да бъде разположен под окачени стенни модули. Адекватното нивелиране се осигурява от едно или повече регулируеми крачета в основата на корпуса. Трябва да осигурите възможност за изключване на уреда от електрическата мрежа; Следователно щепселът трябва да бъде лесно достъпен след монтажа.

Електрическо свързване.

Преди да включите уреда в мрежата, уверете се, че напрежението и честотата, показани на табелката с данни, съответстват на Вашето битово захранване. Този уред трябва да бъде заземен. За тази цел захранващият кабел е снабден с контакт. Ако битовият контакт не е заземен, свържете уреда към отделно заземяване в съответствие с действащите разпоредби; като се консултирате с квалифициран електротехник.

Производителят не носи никаква отговорност, ако не бъдат спазени горните превантивни мерки. Този уред отговаря на изискванията на ЕИО. Посоки на отваряне на вратата:

ЕЖЕДНЕВНА УПОТРЕБА

Първа употреба

Чистене на вътрешността

Преди да използвате уреда за първи път, почистете вътрешността и всички вътрешни елементи с хладка вода и неутрален сапун, за да премахнете типичната миризма на нов уред и след това го изсушете старателно.

ВАЖНО! Не използвайте препарати или абразивни агенти, тъй като те могат да повредят покритието.

Настройка на температурата

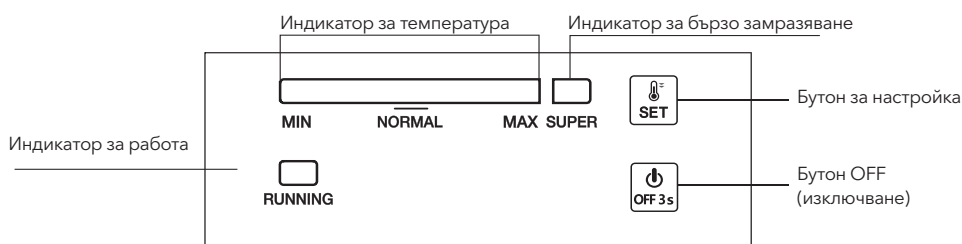

Електрическо свързване

Когато уредът бъде включен в електрическата мрежа, всички LED индикаторни лампички ще мигнат еднократно. След това уредът ще възобнови режима, зададен по-рано преди прекъсването на електрозахранването.

Настройка на температурата

- **Настройка:** Натиснете бутона "SET" (Настройка), за да влезете в режим за настройка на температурата. С всяко следващо натискане, температурните стойности на индикаторната лента за температурата ще се увеличават с едно деление. Тази настройка работи на цикличен принцип. Температурните стойности варират от секцията, маркирана с MIN до секцията, маркирана с MAX. Разделът с маркировка MAX е настройката с най-ниската стойност на температурата. Температурата се настройва автоматично 5 секунди след последното натискане на клавиша.

Свет: Обикновено се препоръчва да зададете температурните стойности на опцията "NORMAL" (нормално) или на по-студено, за да постигнете оптимални условия за съхранение на храните. В този случай най-дългият период на съхранение на храните не трябва да надвишава 1 месец. Периодът на съхранение на храната може да бъде по-кратък, ако уредът не е настроен на препоръчаната настройка

- **Супер замразяване**
 - Натиснете неколкотократно бутона "SET", докато влезете в режим "SUPER" замразяване от позиция Scale MAX, лентата с индикацията вляво ще потъмнее, когато светлинната индикация за "SUPER" ще бъде активирана. Този режим се настройва автоматично 5 секунди след последното натискане на клавиша.
 - Компресорът продължава да работи в режим „SUPER“ замразяване.
 - Ако режимът „SUPER“ продължи да работи в продължение на 52 часа и не бъде спряно ръчно, системата автоматично ще изключи този режим, като температурата се върне към секция 5 на скалата.

2.1 Включване или изключване на захранването

Ако уредът работи, натиснете бутона "ON/OFF" за 3 секунди, за да го изключите. Ако уредът е изключен, натиснете бутона "ON/OFF" за 3 секунди, за да го включите.

3.0 Светлинна индикация

- **Индикатор за температура (ярко синьо):** За да регулирате температурата от секцията, маркирана с MIN до секцията, маркирана с MAX. MAX е настройката с най-ниска температура.
- **Индикатор за супер замразяване (ярко синьо):** Светлинната индикация е включена = уредът е в режим SUPER; светлинната индикация е изключена = изход от режим SUPER.

- Индикатор за работа (ярко зелено): Светлинната индикация е включена = компресорът работи; светлинната индикация е изключена = компресорът спира.
- 30 минути след последната операция светлинният индикатор свети с половин интензитет.

4.0 Функция за възобновяване

Уредът автоматично ще възобнови работа в режима, зададен по-рано преди прекъсването на електрозахранването.

5.0 Аларма за неизправност в сензора за температура

Когато има прекъсване на електрозахранването или късо съединение в температурния сензор, като аларма за повреда, индикаторът за температура ще мига отляво надясно на всеки 0,5 секунди.

Ежедневна употреба

Замразяване на прясна храна

- Фризерното отделение е подходящо за замразяване на пресни храни и съхранение на замразени и дълбоко замразени храни за по-дълъг период от време.
- Поставете прясната храна, която трябва да бъде замразена, в долното отделение.
- Максималното количество храна, което може да бъде замразено за 12 часа, е посочено на табелката с данни.
- Процесът на замразяване продължава 12 часа: през този период не добавяйте повече храна, която да бъде замразена.

Съхранение на замразена храна

При първо пускане в експлоатация или след дълъг период, в който уредът не е бил използван, преди да поставите храна в отделениято, оставете уреда да работи поне 2 часа при висока настройка.

ВАЖНО! В случай на случайно размразяване, например при изключване на електрозахранването за по-дълъг период от този, показан в таблицата с технически характеристики в "rising time" (време за достигане на режим на работа), размразената храна трябва да се консумира бързо или да се обработи термично незабавно и след това да се замрази отново (след приготвяне)

Размразяване

Дълбоко замразените или замразени храни, преди да бъдат използвани, могат да се размразят в хладилното отделение или при стайна температура, в зависимост от времето, налично за тази операция.

- Малки разфасовки може дори да се готвят все още замразени, директно извадени от фризера. В този случай приготвянето на храна отнема повече време.

Полезни съвети

Съвети за замразяване

За да ви помогнем да се възползвате максимално от процеса на замразяване, Ви предлагаме няколко важни съвета:

- Максималното количество храна, което може да бъде замразено за 12 часа, е посочено на табелката с данни;
- процесът на замразяване отнема 12 часа. В това време не трябва да се добавя допълнително храна, които да бъдат замразени;
- стартирането на функцията SUPPER 24 часа преди поставянето на храна в уреда може да помогне за постигане на най-добрия капацитет на замразяване;
- замразявайте само качествена, прясна и напълно почистена храна;
- храната трябва да бъде разделена на по-малки порции, за да се позволи по-бързо и пълно замразяване, така че впоследствие да се размрази само необходимото количество;

- увийте храната в алуминиево фолио или полиетилен и се уверете, че пакетите са херметически затворени;
- не позволявайте на прясна, незамразена храна да се допира до вече замразена храна, този начин се избягва повишаване на температурата на последната;
- нискомаслената храна се съхранява по-добре и по-дълго от мазната; солта намалява срока на годност на съхраняваната храна;
- ако кубчета лед се използват веднага след изваждането им от фризера, те могат да причинят измръзване на кожата;
- Всички замразени храни могат да доведат до измръзване на кожата;
- препоръчително е да отбелязвате датата на замразяване на всяка отделна опаковка, за да можете да следите времето за съхранение.

Съвети за съхранение на замразени храни

За да получите най-добър резултат от употребата на този уред, трябва:

- уверете се, че продадената в търговска мрежа замразена храна е била съхранявана адекватно от продавача;
- да се уверите, че замразените храни се транспортират от хранителния магазин във фризера във възможно най-кратки срокове;
- не отваряйте често вратата и не я оставяйте отворена по-дълго от необходимото.
- храната, която веднъж е била размразена, бързо се разваля и не може да бъде замразена.
- Не превишавайте периода на съхранение, посочен от производителя на храната.

Почистване

По хигиенни причини вътрешността на уреда, включително вътрешните елементи, трябва да се почистват редовно.

⚠ ВНИМАНИЕ

Уредът не трябва да е свързан към електрическата мрежа по време на почистване. Опасност от токов удар! Преди почистване изключете уреда и изключете захранването или изключете прекъсвача или предпазителя. Никога не почиствайте уреда с .

парочистачка. Влагата може да се натрупва в електрическите компоненти, опасност от токов удар! Горещите пари могат да доведат до повреда на пластмасовите части. Уредът трябва да бъде подсушен, преди да бъде пуснат обратно в експлоатация.

ВАЖНО! Етеричните масла и органичните разтворители могат да корозират пластмасови части, например лимонен сок или сок от портокалова кора, карбоксилна киселина или почистващ препарат, който съдържа оцетна киселина.

- Не допускайте такива вещества да влизат в контакт с частите на уреда.
- Не използвайте абразивни почистващи препарати.
- Извадете храната от фризера. Съхранявайте храната на хладно място и я покрийте добре.
- Изключете уреда и изключете захранването или изключете прекъсвача или предпазителя.
- Почиствайте уреда и вътрешните елементи с кърпа и хладка вода. След почистване изплакнете с чиста вода и подсушете с кърпа.
- Натрупването на прах по кондензатора увеличава консумацията на енергия. Поради тази причина веднъж годишно внимателно почиствайте кондензатора в задната част на уреда с мека четка или прахосмукачка.
- След като всичко изсъхне, отново включете уреда.

Размразяване на фризера

- Фризерното отделение постепенно ще се покрие с лед. Той трябва да бъде премахнат. Никога не използвайте остри метални инструменти за изстъргване на леда от изпарителя, тъй като можете да го повредите. Въпреки това, когато ледът стане много дебел по вътрешната страна, трябва да се извърши пълно размразяване, както следва:
- Изключете уреда от контакта. Извадете запушалката на отвора за източване от вътрешността на фризера. Размразяването обикновено отнема няколко часа. За по-бързо размразяване дръжте вратата на фризера отворена.



- За да източите водата, поставете контейнер под външния отвор на дренажната система. Издърпайте канелката за източване.
- Завъртете канелката за източване на 180 градуса. Това ще позволи на водата да се оттича в контейнера. След като изпълните тази процедура, плъзнете канелката за източване обратно в устройството.
Забележка: наблюдавайте контейнера, в който източвате, за да избегнете преливане.
- Избършете вътрешността на фризера и свържете отново щепсела към електрическия контакт.
- Регулирайте стойностите на температурата до желаните настройки.



¹ Ако кондензаторът е в задната част на уреда.

ОТСТРАНЯВАНЕ НА НЕИЗПРАВНОСТИ

⚠ ВНИМАНИЕ!

Преди да пристъпите към отстраняване на неизправности, изключете захранването. Само квалифициран електротехник или компетентно лице трябва да извършва отстраняване на неизправности, които не са описани в това ръководство.

ВАЖНО! Има определени звуци, които уредът издава при нормална употреба (компресор, циркулация на хладилния агент).

Проблем	Възможна причина	Решение
Уредът не работи	Захранващият щепсел не е включен или е разхлабен	Поставете щепсела.
	Предпазителят е изгорял или е дефектен	Проверете предпазителя, сменете го, ако е необходимо.
	Контактът е дефектен	Неизправностите в контактите трябва да бъдат отстранени от електротехник.
Уредът замразява твърде много	Температурата е настроена твърде ниско или уредът работи при температурна настройка 7.	Временно настройте регулатора на температурата на по-високи температурни стойности.
Храната не е достатъчно замразена.	Температурата не е зададена правилно.	Вижте раздела за първоначална настройка на температурата в раздел Настройки.
	Вратата е била отворена дълго време.	Дръжте вратата отворена само колкото е необходимо.
	През последните 24 часа в устройството е поставено голямо количество топла храна.	Временно настройте регулатора на температурата на по-високи температурни стойности.
Уредът е близо до източник на топлина.	Моля, вижте раздела за местоположение и монтаж.	
Силно натрупване на лед върху уплътнението на вратата.	Уплътнението на вратата не е херметично.	Внимателно загрейте замразената част на уплътнението на вратата със сешоар (настроен на студено). В същото време регулирайте нагрялата част от гумата на вратата с ръка, така че да прилегне правилно.
Необичайни шумове	Уредът не е нивелиран	Проверете уреда и го нивелирайте.
	Уредът се допира до стената или други предмети.	Преместете леко уреда.
	Компонент, като например тръбите на гърба на хладилника докосва други части на уреда или стената.	Ако е необходимо, внимателно огънете съответната част.

Ако неизправността възникне отново, свържете се със сервизния център.

Тази информация е необходима, за да Ви помогне възможно най-бързо и възможно най-правилно. Въведете необходимите данни тук, съгласно табелката с данни.

Замена на сијалички

- Ключът на LED лампата се контролира гравитационно, когато ъгълът на отваряне на вратата е по-голям от 30. когато ъгълът на отваряне на вратата е по-голям от 30 градуса, светлината ще се включи и ще се изключи, когато ъгълът е по-малък от 30 градуса.

Бележка:

- Ако светодиодната лампа не работи при отваряне на вратата, проверете лампата съгласно следните стъпки:
- Първо, разхлабете винтовете на капака на лампата
- Второ, разхлабете винтовете, прикрепени към електронните елементи на лампата
- Трето, проверете дали клемите на кабелите на електронните компоненти са добре свързани към клемите на контактните проводници на задейваната от вратата лампа.

Прикрепете ги, ако не са прикрепени След това проверете дали лампата светва или не. Ако лампата светне, монтирайте капака на лампата; Ако случаят не е такъв, допълнително проверете дали електронните компоненти не са повредени. Ако е необходимо, моля, сменете електронните компоненти, за да проверите дали лампата свети или не. Ако лампата все още не работи, свържете се с персонала на следпродажбеното обслужване за съдействию.

- Стъпки за инсталиране на LED лампата
Свържете клемите на кабелите на електронните елементи с контактните проводници във вратата;
Поставете електронния LED елемент в рамката на вратата и го закрепете с винтове; Завършете цялата процедура, като поставите капака на лампата и го прикрепете

Опазване на околната среда

 Този уред не съдържа газове, които могат да навредят на озоновия слой, нито в охладителната система, нито в изолационните материали. Уредът не трябва да се изхвърля с битови отпадъци или градския боклук. Изолационната пяна съдържа запалими газове: устройството трябва да се отстранява от употреба в съответствие с разпоредбите за този тип уреди, издадени от местните власти. Избягвайте да нарушавате целостта на охлаждащата част, особено частта на топлообменника. Материалите, използвани в този уред, могат да бъдат рециклирани, ако са маркирани със символа за рециклиране.

 Символът върху уреда или върху опаковката показва, че този уред не може да бъде третиран като битов отпадък. Вместо това трябва да бъде отнесен до подходящия пункт за събиране за рециклиране на електрическо и електронно оборудване. Уверявайки се, че този уред е правилно отстранен от употреба, ще помогнете за предотвратяване на потенциални негативни последици за околната среда и човешкото здраве, които в противен случай биха могли да бъдат причинени от неподходящо боравене с този продукт. За повече подробности относно рециклирането на този продукт, моля, свържете се с местната гражданска служба, местната организация за отстраняване от употреба на битови отпадъци или магазина, от който сте закупили продукта.

Опаковъчен материал

Материалите, маркирани с този символ, могат да бъдат рециклирани. Изхвърлете опаковката в подходящ контейнер за събиране на отпадъци за рециклиране.

Отстраняване от употреба на уреда

1. Изключете щепсела от контакта.
2. Отрежете охранващия кабел и го изхвърлете.

**ПРЕДУПРЕДУВАЊЕ!**

По време на употреба, обслужване и отстраняване на уреда от употреба, моля, обърнете внимание на символът, подобен на този, показан на илюстрацията вляво, който е разположен на задната част на уреда (задния панел или компресора) и е с жълт или оранжев цвят.

Този символ е символ за опасност от пожар. В тръбите за хладилен агент и в компресора има запалими материали. Моля, пазете устройството далеч от източници на запалване по време на употреба, обслужване и изхвърляне.



ΟΔΗΓΙΕΣ ΑΣΦΑΛΕΙΑΣ

Για την ασφάλειά σας και προκειμένου να διασφαλιστεί η ορθή χρήση, πριν από την εγκατάσταση και την πρώτη χρήση της συσκευής διαβάστε προσεκτικά το παρόν εγχειρίδιο χρήσης, συμπεριλαμβανομένων των συμβουλών και προειδοποιήσεων που περιλαμβάνονται σε αυτό. Προκειμένου να αποφεύγονται περιττά λάθη και ατυχήματα, είναι σημαντικό να διασφαλίσετε ότι όλα τα άτομα που χρησιμοποιούν τη συσκευή είναι πλήρως εξοικειωμένα με τη λειτουργία και τα χαρακτηριστικά ασφαλείας της. Φυλάξτε αυτές τις οδηγίες και βεβαιωθείτε ότι συνοδεύουν τη συσκευή σε περίπτωση μετακίνησης ή πώλησής της, ούτως ώστε όλοι όσοι θα τη χρησιμοποιούν καθ' όλη τη διάρκεια του κύκλου ζωής της να ενημερώνονται σωστά για τη χρήση και την ασφαλή λειτουργία της.

Για τη διασφάλιση της ζωής και της περιουσίας, τηρείτε τις προφυλάξεις που περιέχονται σε αυτές τις οδηγίες χρήσης, καθώς ο κατασκευαστής δεν φέρει ευθύνη για ζημιές που ενδέχεται να προκληθούν λόγω παράλειψης.

Ασφάλεια παιδιών και ευάλωτων ατόμων

- Αυτή η συσκευή μπορεί να χρησιμοποιείται από παιδιά ηλικίας 8 ετών και άνω και από άτομα με μειωμένες σωματικές, αισθητηριακές ή διανοητικές ικανότητες ή έλλειψη πείρας και γνώσης, εφόσον επιβλέπονται ή έχουν λάβει οδηγίες για την ασφαλή χρήση της συσκευής και έχουν κατανοήσει τους κινδύνους που υπάρχουν.
- Η τοποθέτηση και η αφαίρεση τροφίμων σε/από αυτή τη συσκευή επιτρέπεται από παιδιά ηλικίας από 3 έως 8 ετών.
- Πρέπει να υπάρχει επίβλεψη των παιδιών ώστε να μην παίζουν με τη συσκευή.
- Οι εργασίες καθαρισμού και συντήρησης από τον χρήστη δεν θα πρέπει να πραγματοποιούνται από παιδιά, εκτός εάν είναι ηλικίας 8 ετών και άνω και βρίσκονται υπό επίβλεψη.
- Κρατήστε όλα τα υλικά συσκευασίας μακριά από παιδιά. Υπάρχει κίνδυνος ασφυξίας..
- Για να απορρίψετε τη συσκευή, βγάλτε το φινι από την πρίζα, κόψτε το καλώδιο σύνδεσης (όσο πιο κοντά στη συσκευή μπορείτε) και αφαιρέστε την πόρτα για να αποτρέψετε τυχόν ηλεκτροπληξία ή εγκλωβισμό παιδιών που μπορεί να παίξουν με αυτή.
- Εάν αυτή η συσκευή διαθέτει μαγνητικό λάστιχο στεγανοποίησης στην πόρτα και πρόκειται να αντικαταστήσει παλαιότερη συσκευή που διαθέτει κλειδαριά με ελατήριο (μάνδαλο) στην πόρτα ή το καπάκι, φροντίστε να αχρηστεύσετε την κλειδαριά με ελατήριο προτού απορρίψετε την παλιά συσκευή. Με αυτόν τον τρόπο θα αποτραπεί ο θανάσιμος εγκλωβισμός κάποιου παιδιού.

Γενική ασφάλεια

Διατηρήστε ελεύθερες τις οπές εξαερισμού, στο περίβλημα της συσκευής ή στην ενσωματωμένη δομή της, απομακρύνοντας τυχόν εμπόδια.

Μη χρησιμοποιείτε μηχανικές συσκευές ή οποιαδήποτε άλλα μέσα για να επιταχύνετε τη διαδικασία απόψυξης, εκτός από αυτά που συνιστώνται από τον κατασκευαστή.

Μην προκαλείτε ζημιά στο κύκλωμα ψυκτικού υγρού.

Μην χρησιμοποιείτε άλλες ηλεκτρικές συσκευές (όπως παγωτομηχανές) μέσα σε ψυκτικές συσκευές, εκτός αν αυτές εγκρίνονται για τον σκοπό αυτό από τον κατασκευαστή.

Μην αγγίζετε τον λαμπτήρα αν αυτός έχει λειτουργήσει για μεγάλο διάστημα χρόνο, καθότι θα μπορούσε να είναι υπερβολικά καυτός.¹

Κατά την τοποθέτηση της συσκευής, βεβαιωθείτε ότι το καλώδιο τροφοδοσίας δεν έχει μαγκώσει ή υποστεί ζημιά.

Μην τοποθετείτε φορητά πολύπριζα ή φορητά τροφοδοτικά στο πίσω μέρος της συσκευής.

- Μην αποθηκεύετε εκρηκτικές ουσίες, όπως δοχεία αεροζόλ με εύφλεκτο προωθητικό, σε αυτήν τη συσκευή.
- Υπάρχει ψυκτικό ισοβουτάνιο (R600a) εντός του ψυκτικού κυκλώματος της συσκευής, ένα φυσικό αέριο με υψηλό επίπεδο περιβαλλοντικής συμβατότητας, το οποίο παρόλα αυτά είναι εύφλεκτο.
- Κατά τη διάρκεια της μεταφοράς και της εγκατάστασης της συσκευής, βεβαιωθείτε ότι κανένα από τα στοιχεία του ψυκτικού κυκλώματος δεν υπέστη ζημιά.
 - αποφεύγετε ανοιχτές φλόγες και πηγές ανάφλεξης
 - αερίστε τελείως τον χώρο στον οποίο βρίσκεται η συσκευή
- Υπάρχουν κίνδυνοι από την αλλαγή των προδιαγραφών ή την καθ' οιονδήποτε τρόπο τροποποίηση του παρόντος προϊόντος. Οποιαδήποτε ζημιά στο καλώδιο μπορεί να προκαλέσει βραχυκύκλωμα, φωτιά και/ή ηλεκτροσόκ.
- Αυτή η συσκευή προορίζεται για χρήση σε οικιακές και παρόμοιες εφαρμογές, όπως
 - κουζίνα προσωπικού σε καταστήματα, γραφεία και άλλα εργασιακά περιβάλλοντα εργασιακά περιβάλλοντα.
 - αγροκτήματα και από πελάτες σε ξενοδοχεία, μοτέλ και άλλους χώρους διαμονής.
 - χώρους τύπου ξενοδοχείου «bed and breakfast».
 - τροφοδοσία και παρόμοιες εφαρμογές μη λιανικής πώλησης.

Όλα τα ηλεκτρικά εξαρτήματα (βύσμα καλώδιο τροφοδοσίας, συμπιεστής κλπ.) πρέπει να αντικαθίστανται από έναν πιστοποιημένο τεχνικό συντήρησης ή από εξειδικευμένο προσωπικό συντήρησης.

Ο λαμπτήρας που παρέχεται με την παρούσα συσκευή είναι «λυχνία λαμπτήρα ειδικής χρήσης» που

μπορεί να χρησιμοποιηθεί μόνο με τη συσκευή που παρέχεται. Ο εν λόγω «ειδικός λαμπτήρας» δεν μπορεί να χρησιμοποιηθεί για οικιακό φωτισμό.¹

- Μην επιμηκύνετε το καλώδιο ηλεκτροδότησης.

- Βεβαιωθείτε ότι το καλώδιο τροφοδοσίας δεν συμπιέζεται ούτε υφίσταται ζημία από το πίσω μέρος της συσκευής. Ένα συμπιεσμένο ή φθαρμένο καλώδιο τροφοδοσίας μπορεί να υπερθερμανθεί και να προκαλέσει πυρκαϊά.
- Βεβαιωθείτε ότι έχετε πρόσβαση στο καλώδιο τροφοδοσίας της συσκευής.
- Μην τραβάτε το καλώδιο τροφοδοσίας.
- Αν η υποδοχή ρευματολήπτη είναι χαλαρή, μην εισάγετε το βύσμα τροφοδοσίας. Υπάρχει κίνδυνος ηλεκτροπληξίας ή πυρκαγιάς.
- Δεν πρέπει να λειτουργείτε τη συσκευή χωρίς τη λυχνία.
- Η παρούσα συσκευή είναι βαριά. Θα πρέπει να προσέχετε ιδιαίτερα κατά τη μετακίνησή της.
- Μην αφαιρείτε ούτε αγγίζετε αντικείμενα από την κατάψυξη αν τα χέρια σας είναι υγρά, καθώς αυτό θα μπορούσε να προκαλέσει εκδορές ή καψίματα από πάγο/ καταψύκτη.
- Αποφεύγετε την παρατεταμένη έκθεση της συσκευής σε απευθείας ηλιακό φως.

Ημερήσια χρήση

- Μην βάζετε καυτά αντικείμενα στα πλαστικά μέρη της συσκευής.
- Μην τοποθετείτε βρώσιμα προϊόντα απευθείας απέναντι στο οπίσθιο τοίχωμα.
- Τα κατεψυγμένα τρόφιμα δεν πρέπει να καταψύχονται ξανά από τη στιγμή που έχουν αποψυχθεί.²
- Αποθηκεύετε τα προσυσκευασμένα κατεψυγμένα τρόφιμα σύμφωνα με τις οδηγίες του κατασκευαστή κατεψυγμένων τροφίμων.²
- Θα πρέπει να ακολουθούνται αυστηρά οι συστάσεις αποθήκευσης του κατασκευαστή της συσκευής. Ανατρέξτε στις σχετικές οδηγίες.
- Μην τοποθετείτε ανθρακούχα ή αεριούχα ποτά στον καταψύκτη, διότι αυτό δημιουργεί πίεση στο δοχείο, η οποία μπορεί να προκαλέσει την έκρηξή του, με αποτέλεσμα τη ζημία της συσκευής.²
- Οι γρανίτες μπορούν να προκαλέσουν έγκαυμα από πάγο αν καταναλωθούν απευθείας από τη συσκευή.²

Για να αποφύγετε τη μόλυνση των τροφίμων, παρακαλείσθε να ακολουθείτε τις παρακάτω οδηγίες.

- Το άνοιγμα της πόρτας για πολλή ώρα μπορεί να προκαλέσει σημαντική αύξηση της θερμοκρασίας στα διαμερίσματα της συσκευής.
- Καθαρίζετε τακτικά τις επιφάνειες που μπορούν να έρθουν σε επαφή με τα τρόφιμα και τα προσβάσιμα συστήματα αποστράγγισης.
- Καθαρίζετε τα δοχεία νερού εάν δεν έχουν χρησιμοποιηθεί για 48 ώρες. Ξεπλύνετε το σύστημα νερού που είναι συνδεδεμένο σε παροχή νερού εάν δεν έχει αντληθεί νερό για 5 ημέρες.
- Φυλάσσετε το ωμό κρέας και τα ωμά ψάρια σε κατάλληλα δοχεία στο ψυγείο, ώστε

² Εάν υπάρχει διαμέρισμα κατάψυξης

να μην έρχονται σε επαφή με άλλα τρόφιμα ούτε να στάζουν πάνω σε αυτά.

- Τα διαμερίσματα κατάψυξης δύο αστέρων (εφόσον η συσκευή διαθέτει) ενδείκνυνται για την αποθήκευση προκατεψυγμένων τροφίμων, την αποθήκευση ή παρασκευή παγωτού και την παρασκευή παγοκύβων.
- Τα διαμερίσματα ενός, δύο και τριών αστέρων (εφόσον η συσκευή διαθέτει) δεν είναι κατάλληλα για την κατάψυξη φρέσκων τροφίμων.
- Εάν η συσκευή παραμείνει κενή για μεγάλα χρονικά διαστήματα, απενεργοποιήστε την, κάντε απόψυξη, καθαρίστε την, στεγνώστε την και αφήστε την πόρτα ανοιχτή, ώστε να αποτρέψετε την ανάπτυξη μυκήτων στο εσωτερικό της.

Φροντίδα και καθαρισμός

- Πριν τη συντήρηση, απενεργοποιήστε τη συσκευή και αποσυνδέστε το καλώδιο τροφοδοσίας από την πρίζα δικτύου.
- Μην καθαρίζετε τη συσκευή με μεταλλικά αντικείμενα.
- Μην χρησιμοποιείτε αιχμηρά αντικείμενα για την αφαίρεση πάγου από τη συσκευή. Χρησιμοποιήστε ένα πλαστικό ξέστρο.²
- Εξετάστε προσεκτικά την αποστράγγιση του ψυγείου για αποψυγμένο νερό. Αν είναι απαραίτητο, καθαρίστε την αποστράγγιση. Αν η αποστράγγιση είναι μπλοκαρισμένη, το νερό θα συγκεντρωθεί στο κάτω μέρος της συσκευής.³

Εγκατάσταση

- **ΣΗΜΑΝΤΙΚΟ!** Για ηλεκτρική σύνδεση ακολουθήστε προσεκτικά τις οδηγίες που δίνονται σε συγκεκριμένες παραγράφους.
- Αφαιρέστε τη συσκευή από τη συσκευασία και ελέγξτε αν υπάρχουν φθορές σε αυτή. Μην συνδέετε τη συσκευή αν αυτή έχει φθορές. Αναφέρετε αμέσως πιθανές ζημιές στον τόπο που την αγοράσατε. Στην περίπτωση αυτή, φυλάξτε τη συσκευασία.
- Συνιστάται να περιμένετε τουλάχιστον τέσσερις ώρες πριν τη σύνδεση της συσκευής για να είναι δυνατή η ροή του λαδιού πίσω στον συμπιεστή.
- Θα πρέπει να υπάρχει επαρκής κυκλοφορία αέρα γύρω από τη συσκευή. Η έλλειψη της οδηγεί σε υπερθέρμανση. Για την επίτευξη επαρκούς αερισμού ακολουθήστε τις οδηγίες που σχετίζονται με την εγκατάσταση.
- Εφόσον είναι δυνατό, τα διαχωριστικά στηρίγματα του προϊόντος θα πρέπει να είναι απέναντι από τοίχο για την αποφυγή αγγίγματος ή κρατήματος θερμών μερών (συμπιεστή, συμπυκνωτή) ώστε να προληφθεί πιθανό έγκαυμα.
- Η συσκευή δεν πρέπει να τοποθετείται κοντά σε θερμαντικά σώματα ή κουζίνες.
- Βεβαιωθείτε ότι το καλώδιο τροφοδοσίας είναι προσβάσιμο μετά την εγκατάσταση της συσκευής.

² Εάν υπάρχει διαμέρισμα κατάψυξης.

³ Εάν υπάρχει διαμέρισμα αποθήκευσης φρέσκων τροφίμων.

Σέρβις

- Οποιαδήποτε ηλεκτρολογική εργασία η οποία απαιτείται να γίνει κατά το σέρβις της συσκευής, θα πρέπει να εκτελείται από έναν πιστοποιημένο ηλεκτρολόγο ή αρμόδιο πρόσωπο.
- Το παρόν προϊόν πρέπει να συντηρείται από ένα εξουσιοδοτημένο Κέντρο Σέρβις και, επίσης, πρέπει να χρησιμοποιούνται μόνο αυθεντικά ανταλλακτικά.

Εξοικονόμηση ενέργειας

- Μην τοποθετείτε καυτό φαγητό στη συσκευή·
- Μην συσκευάζετε τρόφιμα, τα οποία βρίσκονται το ένα κοντά στο άλλο, καθώς αυτό εμποδίζει την κυκλοφορία αέρα·
- Βεβαιωθείτε ότι τα τρόφιμα δεν αγγίζουν το πίσω μέρος του(ων) διαμερίσματος(ων)·
- Αν το ηλεκτρικό ρεύμα διακοπεί, μην ανοίγετε την(τις) πόρτα(ες)·
- Μην ανοίγετε την(τις) πόρτα(ες) συχνά·
- Μην κρατάτε την(τις) πόρτα(ες) ανοιχτή(ές) για πολύ μεγάλο χρονικό διάστημα·
- Μην ρυθμίζετε τον θερμοστάτη σε υπερβολικά ψυχρές θερμοκρασίες·
- Ορισμένα εξαρτήματα, όπως συρτάρια, μπορούν να αφαιρεθούν για να πετύχετε μεγαλύτερο αποθηκευτικό όγκο και μικρότερη κατανάλωση ενέργειας.

ΕΠΙΣΚΟΠΗΣΗ

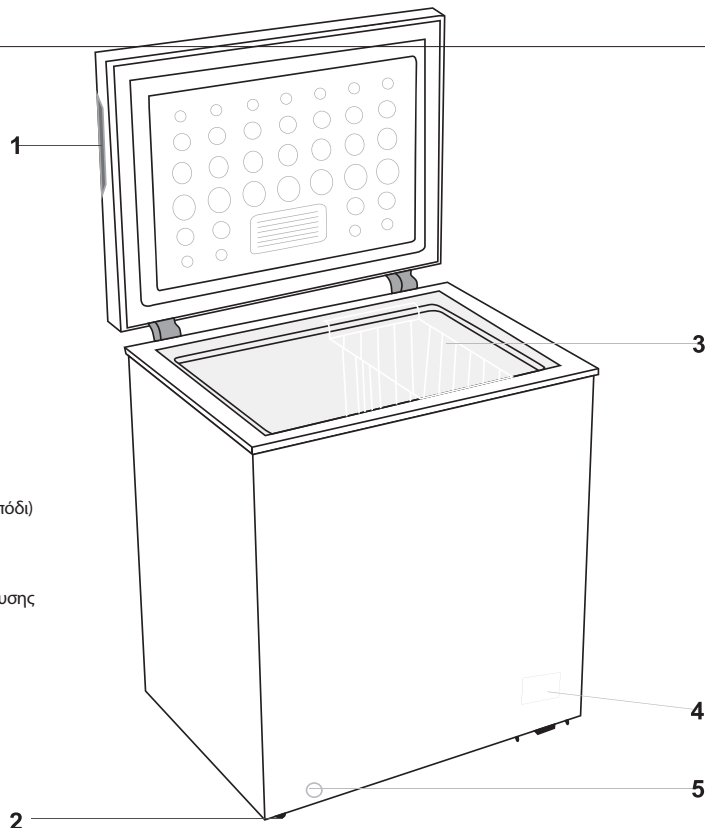

1. Ενσωματωμένο χερούλι
2. Τροχός (ή ρυθμιζόμενο πόδι)
3. Καλάθι
4. Πίνακας ελέγχου
5. Τάπα εξαγωγής αποχέτευσης

Σημείωση: αυτή η ψυκτική συσκευή δεν προορίζεται για χρήση ως ενσωματωμένη συσκευή. Η παραπάνω εικόνα είναι μόνο για αναφορά. Η πραγματική συσκευή πιθανότατα είναι διαφορετική.

ΕΓΚΑΤΑΣΤΑΣΗ

Τοποθέτηση εξωτερικού χερουλιού

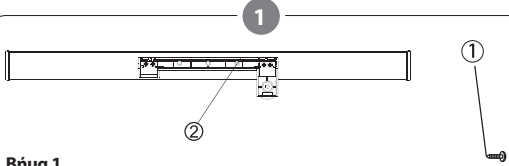

Βήμα 1
 Βγάλτε 4 βίδες ① και βάση λαβής ② από τσάντα αξεσουάρ.
 Στη συνέχεια, στερεώστε τη βάση της λαβής ② με την πόρτα με 4 βίδες ①.

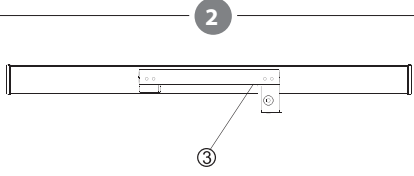

Βήμα 2
 Τοποθετήστε το κάλυμμα της λαβής ③ στη βάση της λαβής ② μέχρι ένα κλικ.

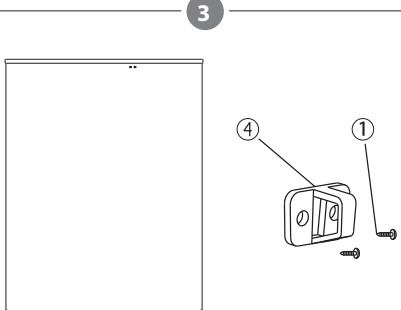

Βήμα 3
 Βίδα κλειδαριάς κλειδαριάς ④ στο ερμάριο του καταψύκτη με άλλες 2 βίδες ①.

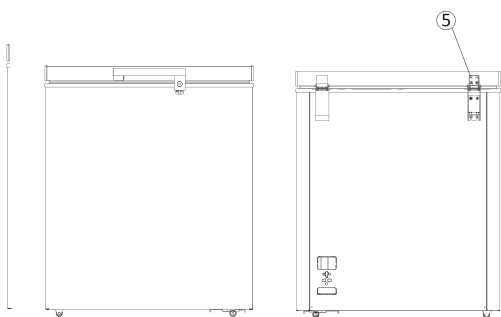

ΣΗΜΕΙΩΣΗ

Εάν η κλειδαριά δεν κλειδώνει σωστά, ξεβιδώστε τις βίδες των μεντεσέδων στο πίσω μέρος και ρυθμίστε το ύψος της πόρτας μέχρι να κλειδώσει. Στη συνέχεια βιδώστε τις βίδες.

Απαιτούμενος χώρος

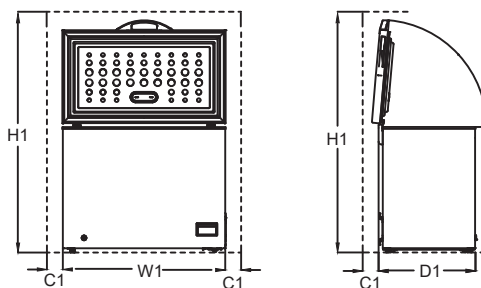

Απαιτείται χώρος κατά τη χρήση			
W1 / mm (Πλάτος προϊόντος)	D1 / mm (Βάθος προϊόντος)	H1 / mm (Ελάχιστο ύψος)	C1 / mm (Ελάχιστο διάκενο)
1090	620	1600	100
Παρατήρηση: Το D1 δεν περιέχει το εξωτερικό μέγεθος χειρολαβής			

Τοποθέτηση

- Εγκαταστήστε τη συσκευή σε θέση όπου η θερμοκρασία περιβάλλοντος αντιστοιχεί στην κλιματική κλάση που αναφέρεται στον πίνακα καταλληλότητας της συσκευής.
- Για ψυκτικές συσκευές με κλιματική κλάση:
- εκτεταμένη εύκρατη: αυτή η ψυκτική συσκευή προορίζεται για χρήση σε θερμοκρασίες περιβάλλοντος που κυμαίνονται από 10 °C έως 32 °C (SN).
- εύκρατη: αυτή η ψυκτική συσκευή προορίζεται για χρήση σε θερμοκρασίες περιβάλλοντος που κυμαίνονται από 16 °C έως 32 °C (N).
- υποτροπική: αυτή η ψυκτική συσκευή προορίζεται για χρήση σε θερμοκρασίες περιβάλλοντος που κυμαίνονται από 16 °C έως 38 °C (ST).
- τροπική: αυτή η ψυκτική συσκευή προορίζεται για χρήση σε θερμοκρασίες περιβάλλοντος που κυμαίνονται από 16 °C έως 43 °C (T).

Θέση

Η συσκευή θα πρέπει να εγκατασταθεί μακριά από πηγές θερμότητας, όπως θερμαντικά σώματα, λέβητες, άμεσο ηλιακό φως κ.λπ. Βεβαιωθείτε ότι ο αέρας μπορεί να κυκλοφορεί ελεύθερα στο πίσω μέρος του θαλάμου για να εξασφαλίσετε τη βέλτιστη απόδοση της συσκευής. Εάν η συσκευή τοποθετηθεί κάτω από αναρτημένη συσκευή τοίχου, πρέπει να υπάρχει ελάχιστη απόσταση 100 mm μεταξύ του άνω μέρους του θαλάμου και

της επίτοιχης μονάδας. Ωστόσο, ιδανικά, η συσκευή δεν θα πρέπει να τοποθετείται κάτω από αναρτημένες επίτοιχες μονάδες. Η ακριβής οριζόντιωση εξασφαλίζεται με ένα ή περισσότερα ρυθμιζόμενα πόδια στη βάση του θαλάμου. Αυτή η ψυκτική συσκευή δεν προορίζεται για χρήση ως ενοπιζόμενη μονάδα.

ΠΡΟΕΙΔΟΠΟΙΗΣΗ!

Πρέπει να είναι δυνατή η αποσύνδεση της συσκευής από την παροχή ρεύματος. Για τον λόγο αυτό, το φις πρέπει να είναι εύκολα προσβάσιμο μετά την εγκατάσταση.

Ηλεκτρική σύνδεση

Προτού συνδέσετε το φις, βεβαιωθείτε ότι η τάση και η συχνότητα που αναγράφονται στην ετικέτα ονομαστικών χαρακτηριστικών αντιστοιχούν στην οικιακή παροχή ρεύματος.

Η συσκευή χρειάζεται γείωση. Το φις του καλωδίου τροφοδοσίας παρέχεται με επαφή για τον σκοπό αυτό. Εάν η πρίζα δεν είναι γειωμένη, συνδέστε τη συσκευή σε χωριστή γείωση σύμφωνα με τους ισχύοντες κανονισμούς, αφού συμβουλευτείτε έναν εξειδικευμένο ηλεκτρολόγο.

Ο κατασκευαστής δεν φέρει καμία ευθύνη σε περίπτωση μη τήρησης των παραπάνω προφυλάξεων ασφαλείας. Αυτή η συσκευή συμμορφώνεται με τις οδηγίες ΕΚ.

ΚΑΘΗΜΕΡΙΝΗ ΧΡΗΣΗ

Πρώτη χρήση

Καθαρισμός του εσωτερικού

Προτού χρησιμοποιήσετε τη συσκευή για πρώτη φορά, πλύνετε το εσωτερικό της και όλα τα εξαρτήματα που βρίσκονται σε αυτό με χλιαρό νερό και σαπούνι με ουδέτερο pH προκειμένου να εξουδετερωθεί η χαρακτηριστική μυρωδιά που έχουν τα ολοκλήρωμα προϊόντα. Στη συνέχεια, στεγνώστε καλά.

ΣΗΜΑΝΤΙΚΟ! Μη χρησιμοποιείτε απορρυπαντικά ή λιπαντικές σκόνες, καθώς μπορεί να καταστρέψουν το φινιρίσμα.

Ρύθμιση θερμοκρασίας

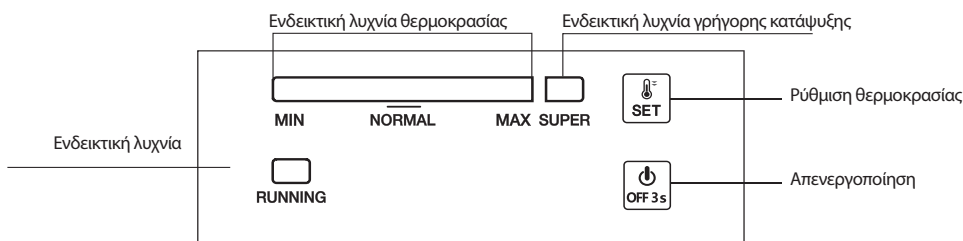

1.0 Σύνδεση στο ρεύμα

Όταν η συσκευή είναι συνδεδεμένη, όλες οι λυχνίες LED θα αναβοσβήσουν μια φορά. Σε περίπτωση διακοπής ρεύματος, η συσκευή θα επανέλθει στις ρυθμίσεις που είχαν επιλεγεί πριν τη διακοπή.

2.0 Ρύθμιση θερμοκρασίας

- Πιέστε το πλήκτρο "SET" για να εισέλθετε στην λειτουργία επιλογής θερμοκρασίας. Η ένδειξη της θερμοκρασίας, ανεβαίνει μια μπάρα στην κλίμακα με κάθε πάτημα. Η ρύθμιση είναι κυκλική. Η θερμοκρασία μεταβάλλεται από την κλίμακα MIN (-12°C) στην κλίμακα MAX (-23 °C). Η κλίμακα MAX είναι η ψυχρότερη. Η θερμοκρασία επιλέγεται αυτόματα 5 δευτερόλεπτα μετά το τελευταίο πάτημα.

Συμβουλή: Κανονικά, συνιστάται να ρυθμίζετε τη θερμοκρασία σε "NORMAL" ή ψυχρότερα για τη βέλτιστη διατήρηση των τροφίμων. Το μεγαλύτερο χρονικό διάστημα ο χρόνος αποθήκευσης σε αυτή την περίπτωση δεν υπερβαίνει τον 1 μήνα. Η μη καθορισμένη συνιστώμενη ρύθμιση μπορεί να μειώσει το χρόνο αποθήκευσης.

- Λειτουργία Γρήγορης Ψύξης Super Freeze

— Πιέστε το πλήκτρο SET διαδοχικά μετά την κλίμακα MAX για να πιέσετε στη λειτουργία "SUPER". Οι μπάρες του θερμοστάτη θα σβήσουν

και θα ανάψει μόνο η ένδειξη SUPER. Η λειτουργία αυτή θα επιλεγεί αυτόματα 5 δευτερόλεπτα μετά το τελευταίο πάτημα.

- Ο συμπιεστής θα λειτουργεί συνεχόμενα στη λειτουργία SUPER.
- Εάν η λειτουργία SUPER παραμείνει ενεργή για περισσότερο από 52 ώρες και δεν απενεργοποιηθεί χειροκίνητα, το σύστημα θα απενεργοποιήσει αυτόματα τη λειτουργία και θα επαναφέρει τη λειτουργία στην κλίμακα 5.

2.1 Ενεργοποίηση/Απενεργοποίηση ON/OFF

Εάν η συσκευή λειτουργεί, πιέστε το πλήκτρο ON/OFF για 3 δευτερόλεπτα για να σβήσει. Εάν η συσκευή δεν λειτουργεί, πιέστε το πλήκτρο ON/OFF για 3 δευτερόλεπτα για να ανάψει.

3.0 Ενδεικτικές λυχνίες

- Ένδειξη θερμοκρασίας (έντονο μπλε): Για τη ρύθμιση της θερμοκρασίας από την κλίμακα MIN στη MAX, όπου MAX το ψυχρότερο.
- Ένδειξη Γρήγορης Ψύξης Super Freeze (έντονο μπλε): Ενεργή όταν ανάβει, ανενεργή όταν είναι σβηστή
- Ένδειξη λειτουργίας Συμπιεστή (έντονο πράσινο): Σε λειτουργία όταν ανάβει, ανενεργός όταν σβήσει. light off = compressor stops.

- 30 λεπτά μετά την τελευταία λειτουργία, η φωτεινότητα της λυχνίας πέφτει στο μισό.

4.0 Λειτουργία επαναφοράς

Η συσκευή θα επανέλθει στην προηγούμενη ρύθμιση σε περίπτωση διακοπής ρεύματος.

5.0 Ειδοποίηση βλάβης θερμοστάτη

Όταν υπάρχει διακοπή ή βραχυκύκλωμα του θερμοστάτη, η κλίμακα θερμοκρασίας θα αναβοσβήνει από αριστερά προς τα δεξιά κάθε 0, δευτερόλεπτα, σε λειτουργία συναγερμού βλάβης.

Καθημερινή Χρήση

Κατάψυξη νωπών τροφίμων

- Το διαμέρισμα κατάψυξης είναι κατάλληλο για την κατάψυξη φρέσκων τροφίμων και την αποθήκευση κατεψυγμένων και βαθιά κατεψυγμένων τροφίμων για μεγάλο χρονικό διάστημα.
- Τοποθετήστε τα φρέσκα τρόφιμα που πρόκειται να καταψυχθούν στο κάτω διαμέρισμα.
- Η μέγιστη ποσότητα τροφίμου που μπορεί να καταψυχθεί σε 12 ώρες καθορίζεται στην πινακίδα χαρακτηριστικών.
- Η διαδικασία κατάψυξης διαρκεί 12 ώρες, κατά τη διάρκεια αυτής της περιόδου δεν προστίθενται άλλα τρόφιμα προς κατάψυξη.

Αποθήκευση κατεψυγμένων τροφίμων

Κατά την πρώτη εκκίνηση ή ύστερα από μια περίοδο εκτός λειτουργίας, πριν τοποθετήσετε τρόφιμα στο διαμέρισμα, αφήστε τη συσκευή να λειτουργήσει τουλάχιστον 2 ώρες σε υψηλότερη ρύθμιση.

ΣΗΜΑΝΤΙΚΟ! Σε περίπτωση κατά λάθος απόψυξης, για παράδειγμα σε περίπτωση διακοπής ρεύματος για χρονικό διάστημα μεγαλύτερο από την τιμή που αναγράφεται στον πίνακα τεχνικών χαρακτηριστικών, στην ενότητα «χρόνος ανύψωσης», τα τρόφιμα που ξεπάγωσαν πρέπει να καταναλωθούν γρήγορα ή να μαγειρευτούν αμέσως και στη συνέχεια να καταψυχθούν εκ νέου (μετά το μαγείρεμα).

Απόψυξη

- Τα βαθιά κατάψυξης ή κατεψυγμένα τρόφιμα μπορούν, προτού καταναλωθούν, να αποψυχθούν στο ψυγείο ή σε θερμοκρασία δωματίου, ανάλογα με τον διαθέσιμο χρόνο για αυτή τη διαδικασία.
- Τα μικρά τεμάχια μπορούν να μαγειρευτούν ακόμη και κατεψυγμένα, απευθείας από την κατάψυξη. Σε αυτήν την περίπτωση, το μαγείρεμα θα διαρκέσει περισσότερο.

Χρήσιμες υποδείξεις και συμβουλές Συμβουλές για κατάψυξη

Για να μπορέσετε να αξιοποιήσετε στο έπακρο τη διαδικασία κατάψυξης, ακολουθούν μερικές σημαντικές συμβουλές:

- αναγράφεται η μέγιστη ποσότητα τροφίμων που μπορεί να καταψυχθεί σε 12 ώρες στην πινακίδα αξιολόγησης:
- η διαδικασία κατάψυξης διαρκεί 12 ώρες. Κατά τη διάρκεια αυτής της περιόδου δεν πρέπει να προστίθενται άλλα τρόφιμα προς κατάψυξη.
- για να ξεκινήσετε το SUPPER λειτουργία 24 ώρες πριν από την τοποθέτηση των τροφίμων στη συσκευή μπορεί να βοηθήσει στην καλύτερη ικανότητα κατάψυξης.
- καταψύχετε μόνο τρόφιμα κορυφαίας ποιότητας, φρέσκα και σχολαστικά καθαρισμένα.
- να προετοιμάζουν τα τρόφιμα σε μικρές μερίδες, ώστε να μπορούν να καταψυχθούν γρήγορα και πλήρως και να είναι δυνατή η μετέπειτα απόψυξη μόνο της απαιτούμενης ποσότητας.
- τυλίξτε τα τρόφιμα σε αλουμινοχαρτό ή πολυαιθυλένιο και βεβαιωθείτε ότι οι συσκευασίες είναι αεροστεγείς.
- να μην αφήνετε νωπά, μη κατεψυγμένα τρόφιμα να αγγίζουν ήδη κατεψυγμένα τρόφιμα, αποφεύγοντας έτσι την άνοδο της θερμοκρασίας των τελευταίων.
- τα άπαχα τρόφιμα αποθηκεύονται καλύτερα και για μεγαλύτερο χρονικό

διάστημα από τα λιπαρά- το αλάτι μειώνει τη διάρκεια αποθήκευσης των τροφίμων.

- οι πάγοι νερού, εάν καταναλωθούν αμέσως μετά την αφαίρεση από τον θάλαμο κατάψυξης, ενδέχεται να προκαλέσουν εγκαύματα στο δέρμα από την κατάψυξη.
- Όλα τα κατεψυγμένα τρόφιμα μπορούν ενδεχομένως να προκαλέσουν εγκαύματα στο δέρμα.
- συνιστάται να αναγράφεται η ημερομηνία κατάψυξης σε κάθε μεμονωμένη συσκευασία, ώστε να μπορείτε να παρακολουθείτε το χρόνο αποθήκευσης.

Υποδείξεις για την αποθήκευση κατεψυγμένων τροφίμων

Για να εξασφαλίσετε τη βέλτιστη απόδοση της συσκευής, θα πρέπει:

- Να βεβαιωθείτε ότι τα τρόφιμα που διατίθενται κατεψυγμένα ήταν αποθηκευμένα σε κατάλληλες συνθήκες από τον λιανοπωλητή.
- Να διασφαλίσετε ότι τα κατεψυγμένα τρόφιμα μεταφέρονται από το κατάστημα τροφίμων στην κατάψυξη όσο το δυνατόν πιο σύντομα.
- Μην ανοίγετε συχνά την πόρτα και μην την αφήνετε ανοιχτή περισσότερο από όσο είναι απολύτως απαραίτητο.
- Μόλις αποψυχθούν, τα τρόφιμα αλλοιώνονται γρήγορα και δεν μπορούν να επαναψυχθούν.
- Μην υπερβείτε την περίοδο αποθήκευσης που υποδεικνύεται από τον παρασκευαστή των τροφίμων.

Καθαρισμός

Για λόγους υγιεινής, το εσωτερικό της συσκευής, συμπεριλαμβανομένων των εσωτερικών εξαρτημάτων, πρέπει να καθαρίζεται τακτικά.

ΠΡΟΣΟΧΗ!

Η συσκευή δεν επιτρέπεται να είναι συνδεδεμένη στο δίκτυο κατά τη διάρκεια του καθαρισμού. Κίνδυνος ηλεκτροπληξίας! Πριν από τον καθαρισμό απενεργοποιήστε τη συσκευή και βγάλτε το φως από το ηλεκτρικό δίκτυο ή απενεργοποιήστε ή σβήστε τον διακόπτη ή την ασφάλεια. Ποτέ μην καθαρίζετε τη συσκευή με αμμοκαθαριστή. Μπορεί να συσσωρευτεί υγρασία στα ηλεκτρικά εξαρτήματα, κίνδυνος ηλεκτροπληξίας! Οι καυτοί ατμοί μπορεί να οδηγήσουν σε καταστροφή των πλαστικών εξαρτημάτων. Η συσκευή πρέπει να είναι στεγνή πριν τεθεί ξανά σε λειτουργία.

ΣΗΜΑΝΤΙΚΟ! Τα αιθέρια έλαια και οι οργανικοί διαλύτες μπορούν να προσβάλουν τα πλαστικά μέρη, π.χ. ο χυμός λεμονιού ή ο χυμός φλούδας πορτοκαλιού, το βουτυρικό οξύ, τα καθαριστικά που περιέχουν οξικό οξύ.

- Μην αφήνετε τέτοιες ουσίες να έρθουν σε επαφή με τα μέρη της συσκευής..
- Μην χρησιμοποιείτε λειαντικά καθαριστικά
- Αφαιρέστε τα τρόφιμα από την κατάψυξη. Αποθηκεύστε τα σε δροσερό μέρος, καλά σκεπασμένα.
- Απενεργοποιήστε τη συσκευή και βγάλτε το φως από την πρίζα, ή απενεργοποιήστε ή απενεργοποιήστε το διακόπτη κυκλώματος effuse.
- Καθαρίστε τη συσκευή και τα εσωτερικά εξαρτήματα με ένα πανί και χλιαρό νερό. Μετά τον καθαρισμό σκουπίστε με καθαρό νερό και τρίψτε στεγνά.
- Η συσσώρευση σκόνης στο συμπυκνωτή αυξάνει την κατανάλωση ενέργειας. Για το λόγο αυτό καθαρίστε προσεκτικά το συμπυκνωτή στο πίσω μέρος της συσκευής μία φορά το χρόνο με μια μαλακή βούρτσα ή με ηλεκτρική σκούπα.¹
- Αφού στεγνώσουν όλα, θέστε τη συσκευή ξανά σε λειτουργία..

¹ Εάν ο συμπυκνωτής είναι στο πίσω μέρος της συσκευής.

Απόψυξη τουκαταψύκτη

Ο καταψύκτης θα καλύπτεται σταδιακά με παγετό. Αυτό πρέπει να αφαιρεθεί. Ποτέ μην χρησιμοποιείτε αιχμηρά μεταλλικά εργαλεία για να ξύσετε τον πάγο από τον εξατμιστή, καθώς μπορεί να τον καταστρέψετε. Ωστόσο, όταν ο πάγος γίνεται πολύ παχύς στο εσωτερικό, πρέπει να γίνει πλήρης απόψυξη ως εξής:

- Αποσυνδέστε τη μονάδα από την πρίζα. Αφαιρέστε την τάπα αποστράγγισης από το εσωτερικό του καταψύκτη.
- Για την αποστράγγιση, τοποθετήστε ένα δίσκο κάτω από την εξωτερική τάπα αποστράγγισης. Τραβήξτε προς τα έξω τον επιλογέα αποστράγγισης.



- Περιστρέψτε τον επιλογέα αποστράγγισης κατά 180 μοίρες. Αυτό θα αφήσει το νερό να βγει από το δίσκο. Όταν τελειώσετε, πιέστε τον επιλογέα αποστράγγισης προς τα μέσα. Επανασυνδέστε την τάπα αποστράγγισης στο εσωτερικό του καταψύκτη.
- του διαμερίσματος καταψύκτη. Σημείωση: Παρακολουθείτε το δοχείο κάτω από το Σε το οποίο αδειάζετε για να αποφύγετε την υπερχειλίση
- Σκουπίστε το εσωτερικό του καταψύκτη και επανασυνδέστε το ηλεκτρικό φιν στην πρίζα.
- Επαναφέρετε τον ρυθμιστή θερμοκρασίας στην επιθυμητή ρύθμιση.

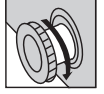

ΑΝΤΙΜΕΤΩΠΙΣΗ ΠΡΟΒΛΗΜΑΤΩΝ

ΠΡΟΣΟΧΗ!

Πριν από την αντιμετώπιση προβλημάτων, αποσυνδέστε την παροχή ρεύματος. Μόνο ένας εξειδικευμένος ηλεκτρολόγος ή αρμόδιο άτομο πρέπει να κάνει την αντιμετώπιση προβλημάτων που δεν αναφέρονται στο παρόν εγχειρίδιο.

ΣΗΜΑΝΤΙΚΟ! Υπάρχουν κάποιες ήχοι κατά την κανονική χρήση (συμπιεστής, κυκλοφορία ψυκτικού μέσου).

Πρόβλημα	Πιθανή αιτία	Λύση
Η συσκευή δεν λειτουργεί	Το βύσμα τροφοδοσίας δεν είναι συνδεδεμένο στην πρίζα ή είναι χαλαρό	Τοποθετήστε το βύσμα τροφοδοσίας.
	Η ασφάλεια έχει καεί ή είναι ελαττωματική	Ελέγξτε την ασφάλεια, αντικαταστήστε την εάν είναι απαραίτητο.
	Η υποδοχή είναι ελαττωματική	Οι δυσλειτουργίες των πριζών πρέπει να διορθώνονται από ηλεκτρολόγο.
Η συσκευή παγώνει πάρα πολύ	Η θερμοκρασία έχει ρυθμιστεί πολύ χαμηλά ή η συσκευή λειτουργεί στη ρύθμιση "7".	Γυρίστε προσωρινά τον ρυθμιστή θερμοκρασίας σε μια θερμότερη ρύθμιση.
	Η θερμοκρασία δεν έχει ρυθμιστεί σωστά.	Ανατρέξτε στην ενότητα Αρχική ρύθμιση θερμοκρασίας.
Το φαγητό δεν είναι αρκετά κατεψυγμένο.	Η πόρτα ήταν ανοιχτή για μεγάλο χρονικό διάστημα.	Ανοίξτε την πόρτα μόνο όσο χρειάζεται.
	Μεγάλη ποσότητα ζεστού φαγητού τοποθετήθηκε στη συσκευή τις τελευταίες 24 ώρες.	Γυρίστε προσωρινά τη ρύθμιση της θερμοκρασίας σε μια ψυχρότερη ρύθμιση.
	Η συσκευή βρίσκεται κοντά σε πηγή θερμότητας.	Ανατρέξτε στην ενότητα θέση εγκατάστασης.
Ισχυρή συσσώρευση πάγου στη στεγανοποίηση της πόρτας.	Η σφράγιση της πόρτας δεν είναι αεροστεγής.	Ζεστάνετε προσεκτικά τα διαρρέοντα τμήματα της στεγανοποίησης της πόρτας με ένα πιστολάκι μαλλιών (σε ψυχρή ρύθμιση). Ταυτόχρονα, διαμορφώστε με το χέρι τη ζεσταμένη στεγανοποίηση πόρτας έτσι ώστε να εφαρμόζει σωστά.
ΑΣυνήθιστοι θόρυβοι	Η συσκευή δεν είναι επίπεδη.	Ελέγξτε τη συσκευή και ισοπεδώστε την με κάποια αντικείμενα.
	Η συσκευή αγγίζει τον τοίχο ή άλλα αντικείμενα.	Μετακινήστε ελαφρά τη συσκευή.
	Ένα εξάρτημα, π.χ. ένας σωλήνας, στο πίσω μέρος της συσκευής αγγίζει ένα άλλο μέρος της συσκευής ή τον τοίχο.	Εάν είναι απαραίτητο, λυγίστε προσεκτικά το εξάρτημα από τη θέση του.

Εάν η δυσλειτουργία εμφανιστεί ξανά, επικοινωνήστε με το κέντρο σέρβις.

Αυτά τα δεδομένα είναι απαραίτητα για να σας βοηθήσουν γρήγορα και σωστά. Γράψτε τα απαραίτητα δεδομένα εδώ, ανατρέξτε στην πινακίδα τεχνικών χαρακτηριστικών.

Αντικαταστήστε τη λάμπα

Ο διακόπτης της λάμπας LED ελέγχεται από τη βαρύτητα, όταν η γωνία ανοίγματος της πόρτας είναι μεγαλύτερο από 30. Βαθμός, το φως θα ανάψει και θα σβήσει όταν η γωνία είναι μικρότερη από 30 μοίρες.

Ειδοποίηση:



Όταν η λάμπα LED δεν λειτουργεί όταν η πόρτα είναι ανοιχτή, παρακαλούμε να λειτουργείτε κυκλοφόρησε και ελέγξτε τα παρακάτω βήματα:

- Αρχικά, χαλαρώστε τις βίδες στο κάλυμμα της λάμπας
- Δεύτερον, χαλαρώστε τις βίδες που είναι στερεωμένες στα ηλεκτρονικά μέρη της λάμπας
- Τρίτον, ελέγξτε τους ακροδέκτες καλωδίων των ηλεκτρονικών εξαρτημάτων και των ακροδεκτών των γραμμών επαφής για το φως της πόρτας χαλαρώνει ή όχι. Παρακαλώ διορθώστε εάν δεν επιδιορθωθούν.

Στη συνέχεια, ελέγξτε ότι το φως είναι αναμμένο ή όχι. Αν η λάμπα είναι αναμμένη, εγκαταστήστε το κάλυμμα της λάμπας. Εάν όχι, παρακαλώ ελέγξτε περαιτέρω ότι το ηλεκτρονικό μέρος είναι άθικτο ή όχι. Αν είναι απαραίτητο, αντικαταστήστε το ηλεκτρονικό εξάρτημα για να ελέγξετε ότι η λάμπα είναι αναμμένη ή όχι. Αν η λάμπα εξακολουθεί να μην λειτουργεί. Επικοινωνήστε με το προσωπικό του τμήματος μετά την πώληση υπηρεσία για βοήθεια.

- Τα βήματα της εγκατάστασης της λάμπας Led
Στερεώστε τους ακροδέκτες καλωδίων των ηλεκτρονικών εξαρτημάτων και των γραμμών επαφής η επένδυση της πόρτας?
Τοποθετήστε ηλεκτρονικό εξάρτημα LED στη γραμμή της πόρτας και στερεώστε με βίδες.

Προστασία Περιβάλλοντος

 Αυτή η συσκευή δεν περιέχει αέρια είτε στο ψυκτικό κύκλωμά της είτε στα μονωτικά υλικά της, τα οποία θα μπορούσαν να προκαλέσουν ζημία στο στρώμα του όζοντος. Η συσκευή δεν πρέπει να απορρίπτεται μαζί με αστικά απορρίμματα και σκουπίδια. Ο μονωτικός αφρός περιέχει εύφλεκτα αέρια: η συσκευή απορρίπτεται σύμφωνα με τους κανονισμούς συσκευής που λαμβάνονται από τις τοπικές αρχές σας. Αποφύγετε τη φθορά στη μονάδα ψύξης, ιδίως στον εναλλάκτη θερμότητας. Τα υλικά που χρησιμοποιούνται στη παρούσα συσκευή τα οποία επισημαίνονται με το σύμβολο  είναι ανακυκλώσιμα.

 Το σύμβολο πάνω στο προϊόν ή πάνω στη συσκευασία του δηλώνει ότι το παρόν προϊόν δεν μπορεί να αντιμετωπιστεί ως οικιακό απόρριμμα. Αντίθετα, θα πρέπει να μεταφερθεί στο κατάλληλο σημείο συλλογής για την ανακύκλωση ηλεκτρικού και ηλεκτρονικού εξοπλισμού. Εξασφαλίζοντας ότι το παρόν προϊόν απορρίπτεται ορθώς, θα βοηθήσετε στην πρόληψη δυνητικών αρνητικών επιπτώσεων στο περιβάλλον και την ανθρώπινη υγεία, οι οποίες θα μπορούσαν να προκληθούν σε διαφορετική περίπτωση από ακατάλληλο χειρισμό απορριμμάτων του παρόντος προϊόντος. Για περισσότερες λεπτομερείς λεπτομέρειες σχετικά με την ανακύκλωση του παρόντος προϊόντος, απευθυνθείτε στο δημοτικό συμβούλιο της περιοχής σας, στην υπηρεσία αποκομιδής οικιακών απορριμμάτων ή στο κατάστημα όπου αγόρασατε το προϊόν.

Υλικά συσκευασίας

Τα υλικά που φέρουν το σύμβολο είναι ανακυκλώσιμα.

Απορρίψτε τη συσκευασία σε κατάλληλο κάδο συλλογής για ανακύκλωση.

Απόρριψη της συσκευής

1. Αποσυνδέστε το φως του καλωδίου τροφοδοσίας από την πρίζα.
2. Κόψτε το καλώδιο τροφοδοσίας και απορρίψτε το.

**ΠΡΟΕΙΔΟΠΟΙΗΣΗ!**

Κατά τη χρήση, συντήρηση και απόρριψη της συσκευής, δώστε προσοχή σε ένα σύμβολο παρόμοιο με αυτό που απεικονίζεται στα αριστερά, το οποίο βρίσκεται στο πίσω μέρος της συσκευής (πίσω πλαίσιο ή συμπιεστής) και έχει κίτρινο ή πορτοκαλί χρώμα.

Είναι σύμβολο προειδοποίησης για τον κίνδυνο πυρκαγιάς. Στους σωλήνες ψυκτικού υγρού και στον συμπιεστή υπάρχουν εύφλεκτα υλικά.

Κατά τη χρήση, το σέρβις και την απόρριψη, παραμένετε μακριά από πηγές ανάφλεξης.

PODACI O SIGURNOSTI

U interesu vlastite sigurnosti i u cilju osiguranja adekvatne upotrebe, prije postavljanja i prve upotrebe uređaja, pažljivo pročitajte ovaj korisnički priručnik, uključujući sve savjete i upozorenja koji su u njemu navedeni. Kako biste izbjegli nastanak nepotrebnih grešaka i nezgoda, važno je uvjeriti se da su sve osobe koje koriste uređaj temeljno upoznate sa njegovim radnim i sigurnosnim svojstvima. Ovaj priručnik sačuvajte i uvjerite se da, u slučaju premještanja ili prodaje uređaja, bude dostavljeno uz uređaj kako bi sve osobe koje ga koriste tijekom njegovog životnog vijeka bile adekvatno informirane o upotrebi uređaja i sigurnosti u vezi sa istim.

U cilju sigurnosti po život ljudi i imovinu, pridržavajte se mjera predostrožnosti navedenih u ovom korisničkom priručniku, jer proizvođač nije odgovoran za štetu nastalu uslijed propusta.

Sigurnost djece i osoba koje pripadaju osjetljivim kategorijama

- Ovaj uređaj mogu upotrebljavati djeca starija od 8 godina, kao i osobe sa umanjanim fizičkim, slušnim ili mentalnim sposobnostima ili osobe bez iskustva i znanja, ukoliko su pod nadzorom ili ukoliko su dobile upute o sigurnoj upotrebi uređaja i shvaćaju opasnosti koje upotreba istog nosi.
- Djeci uzrasta od 3 do 8 godina je dozvoljeno da stavljaju predmete u ovaj uređaj i uzimaju predmete iz njega.
- Djecu je potrebno nadgledati kako im se ne bi dopustilo da se igraju uređajem.
- Djeca ne smiju obavljati čišćenje i korisničko održavanje uređaja, osim ukoliko imaju više od 8 godina i ukoliko su pod nadzorom.
- Držite cjelokupnu ambalažu na sigurnoj udaljenosti od djece. Postoji rizik od gušenja.
- Ukoliko planirate odbaciti svoj uređaj, iskopčajte utikač iz utičnice, presjecite priključni kabel (što je moguće bliže uređaju) i skinite vrata kako biste spriječili situacije u kojima bi djeca mogla pretrpiti strujni udar ili da se zatvore unutar uređaja tijekom igre.
- Ukoliko planirate da ovim uređajem, koji posjeduje magnetne brtve za vrata, zamijenite stariji uređaj sa oprugom na vratima ili poklopcu, budite sigurni da, prije nego što odbacite stari uređaj, onemogućite rad opruge. Na taj način ćete spriječiti da ovaj uređaj postane smrtonosna zamka za dijete.

Opća sigurnost

 UPOZORENJE! Budite sigurni da ventilacijski otvori unutar konstrukcije ili ugradne strukture za uređaj ne budu blokirani.

 UPOZORENJE! Ne upotrebljavajte mehanička sredstva ili druge načine ubrzavanja procesa otapanja koji nisu preporučeni od strane proizvođača..

 UPOZORENJE! Ne oštećujte instalacije za rashladno sredstvo.

⚠ UPOZORENJE! Nemojte koristiti druge električne uređaje (poput aparata za pravljenje sladoleda) unutar uređaja za rashlađivanje, osim u slučaju kada za upotrebu ovakvih uređaja u spomenute svrhe postoji odobrenje proizvođača.

⚠ UPOZORENJE! Ne dodirujte žarulju ukoliko je bila uključena tijekom dužeg vremenskog perioda, jer može biti izuzetno vruća¹

⚠ UPOZORENJE! Prilikom postavljanja uređaja, uvjerite se da ništa ne pritišće priključni kabel, kao i da kabel nije oštećen..

⚠ UPOZORENJE! Ne postavljajte višestruke prenosive utičnice ili prenosivo napajanje iza uređaja.

- Ne čuvajte eksplozivne supstance, poput aerosol boca sa zapaljivim pogonskim plinom, u ovom uređaju.
- Unutar instalacija za rashladno sredstvo ovog uređaja nalazi se rashladno sredstvo isobutan (R-600a), prirodni plin sa visokom razinom ekološke kompatibilnosti, koji je ipak zapaljiv.
- Tijekom transportiranja i postavljanja uređaja, obratite pažnju da nijedna komponenta u okviru instalacija za rashladno sredstvo ne bude oštećena.
 - Izbjegavajte otvoreni plamen i izvore paljenja
 - Dobro provjetrite prostoriju u kojoj se uređaj nalazi
- Opasno je unositi izmjene u specifikacije ili u sam proizvod na bilo kakav način. Svako oštećenje priključnog kabela može izazvati kratki spoj, požar i/ili strujni udar.
- Ovaj uređaj je namijenjen za upotrebu u domaćinstvima i sličnom okruženju poput
 - kuhinja za osoblje u trgovinama, uredima i drugom radnom okruženju;
 - poljoprivrednih domaćinstava i hotela, motela i ostalih objekata rezidencijalnog tipa, gdje se stavlja na raspolaganje klijentima;
 - objekata koji pružaju uslugu noćenja sa doručkom;
 - cateringa i u slične neprodajne namjene.

⚠ UPOZORENJE! Zamjenu svih električnih komponenti (utikača, priključnog kabela, kompresora itd.) mora obaviti certificirani servis ili kvalificirano osoblje za vršenje servisa.

⚠ UPOZORENJE! Žarulja dostavljena uz ovaj uređaj predstavlja „žarulju za posebne namjene“, koja je predviđena isključivo za upotrebu u okviru dostavljenog uređaja. Ova „žarulja za posebne namjene“ nije predviđena za osvjetljenje u domaćinstvu.¹

- Priključni kabel se ne smije produžavati.
- Uvjerite se da poledina uređaja ne pritišće ili oštećuje utikač. Smrskan ili oštećen utikač se može pregrijati i izazvati požar.
- Uvjerite se da možete pristupiti utičnici na koju je priključen utikač uređaja.
- Nemojte vući priključni kabel.

¹ Ukoliko u odjeljku postoji osvjetljenje.

- Ukoliko utičnica nije adekvatno pričvršćena, ne priključujte utikač u istu. Postoji rizik od strujnog udara ili požara.
- Uređaj ne smijete upotrebljavati bez žarulje.
- Ovaj uređaj je težak. Potrebno je biti obazriv prilikom njegovog premještanja.
- Nemojte uzimati ili dodirivati predmete iz odjeljka za zamrzavanje ukoliko su Vam ruke vlažne/mokre, jer na taj način može doći do nastanka abrazivnih oštećenja na koži ili do promrzlina.
- Izbjegavajte duže direktno izlaganje uređaja sunčevim zrakama.

Svakodnevna upotreba

- Ne stavljajte vrelе predmete na plastične elemente uređaja.
- Ne pozicionirajte prehrambene proizvode neposredno uz zid na poledini uređaja.
- Jednom otoplјena smrznuta hrana se ne smije ponovo zamrzavati.²
- Prethodno upakiranu smrznutu hranu čuvajte u skladu sa uputama proizvođača smrznute hrane.²
- Preporuke o čuvanju hrane, pružene od strane proizvođača uređaja, moraju se strogo poštivati. Pročitajte relevantne upute.
- Ne stavljajte gazirana pića u odjeljak za zamrzavanje, jer na taj način dolazi do stvaranja pritiska unutar pakiranja, što može izazvati njegovo pucanje i oštećenje uređaja.²
- Voćni sladoledi mogu izazvati promrzline ukoliko se konzumiraju odmah po uzimanju iz uređaja.²

Kako biste izbjegli kontaminiranje hrane, pratite sljedeće upute:

- Držanje uređaja otvorenim tijekom dugih vremenskih perioda može dovesti do značajnog rasta temperature unutar odjeljaka uređaja.
- Redovno čistite površine koje mogu doći u dodir sa hranom, kao i pristupačne dijelove odvodnog sustava.
- Očistite spremnike za vodu ukoliko ih niste koristili tijekom vremenskog perioda dužeg od 48 h; ukoliko tijekom vremenskog perioda od 5 dana niste uzimali vodu iz uređaja, isperite sustav za protok vode vodom iz vodovodne mreže.
- Sirovo meso i ribu unutar hladnjaka držite u odgovarajućim posudama, kako ove namirnice ne bi došle u dodir sa ili kako ne bi kapale po ostaloj hrani.
- Odjeljci za smrznutu hranu označeni sa dvije zvjezdice (ukoliko postoje u okviru uređaja) pogodni su za držanje prethodno smrznute hrane, za držanje ili pravljenje sladoleda i za pravljenje kockica leda.
- Odjeljci označeni jednom, dvjema i trima zvjezdicama (ukoliko postoje u okviru uređaja) nisu pogodni za zamrzavanje svježe hrane.
- Ukoliko će uređaj biti prazan tijekom dužeg vremenskog perioda, isključite

² Ukoliko postoji odjeljak za zamrzavanje.

ga, odledite, očistite i osušite, a zatim ostavite vrata uređaja otvorenim kako biste spriječili razvoj plijesni u unutrašnjosti uređaja.

Održavanje i čišćenje

- Prije postupka održavanja, isključite uređaj i iskopčajte utikač iz utičnice.
- Čišćenje uređaja nemojte vršiti pomoću metalnih predmeta.
- Ne upotrebljavajte oštre predmete da biste uklonili led iz uređaja. Koristite plastičnu lopaticu.²
- Redovno provjeravajte odvod za otopljenu vodu unutar hladnjaka. Ukoliko je potrebno, očistite odvod. Ukoliko je odvod blokiran, voda će se skupljati na dnu uređaja.³

Postavljanje

VAŽNO! Kako biste uređaj priključili na struju, pažljivo pratite upute navedene u odgovarajućim stavkama.

- Raspakirajte uređaj i provjerite da li su na njemu vidljiva oštećenja. Ukoliko je uređaj oštećen, nemojte ga povezivati na struju. Potencijalna oštećenja odmah prijavite na mjestu kupovine. U spomenutom slučaju, sačuvajte ambalažu.
- Preporučuje se da, prije povezivanja uređaja na struju, sačekate najmanje četiri sata, kako biste omogućili slijevanje ulja nazad u kompresor.
- Trebalo bi omogućiti adekvatno cirkuliranje zraka oko uređaja. U suprotnom, dolazi do pregrijavanja uređaja. Kako biste osigurali odgovarajući stupanj provjetrenosti, pratite upute koja se odnose na postavljanje uređaja.
- Odstojnici za proizvod bi trebali biti postavljeni na strani do zida kad god je to moguće, jer se na taj način spriječava kontakt sa zagrijanim dijelovima (kompresorom, kondenzatorom), kao i mogućnost pojave požara.
- Uređaj ne smije biti postavljen blizu radijatora ili štednjaka.
- Po postavljanju uređaja, uvjerite se da je utičnica, na koju je povezan utikač uređaja, pristupačna.

Servis

- Sve intervencije u vezi sa strujom, neophodne radi servisiranja uređaja, treba obaviti kvalificirani električar ili neka druga kompetentna osoba.
- Servisiranje ovog proizvoda mora obavljati ovlaštenu centar za servisiranje, pri čemu se moraju upotrebljavati isključivo originalni rezervni dijelovi.

Ušteda energije



- Ne stavljajte vrelu hranu u uređaj;
- Ne pakirajte hranu pretjerano blizu, jer se na taj način spriječava cirkuliranje zraka;



² Ukoliko postoji odjeljak za zamrzavanje.

³ Ukoliko postoji odjeljak za držanje svježe hrane.

- Obratite pažnju da hrana ne dodiruje poledinu odjeljka/odjeljaka uređaja;
- Ukoliko nestane struje, ne otvarajte vrata uređaja;
- Nemojte često otvarati vrata uređaja;
- Nemojte uređaj predugo držati otvorenim;
- Ne podešavajte termostat na pretjerano niske temperature;
- Potrebno je sve dodatne elemente, poput ladica, polica, polica u vratima uređaja, tamo držati u cilju smanjenja potrošnje energije.

Zaštita okoliša

 Ovaj uređaj ne sadrži plinove koji bi mogli oštetiti ozonski omotač ni unutar instalacije za rashladno sredstvo, ni u okviru izolacijskih materijala. Uređaj se ne smije odlagati zajedno sa komunalnim otpadom i smećem. Izolacijska pjena sadrži zapaljive plinove: odlaganje uređaja se mora obaviti u skladu sa propisima u vezi sa danim uređajem, a koje ćete dobiti od Vaših lokalnih vlasti. Izbjegavajte oštećivanje jedinice za rashlađivanje, posebno izmjenjivača topline. Materijali upotrebljeni prilikom proizvodnje ovog uređaja, a koji su označeni simbolom  mogu se reciklirati.

 Ova oznaka na proizvodu ili ambalaži danog proizvoda ukazuje da se ovaj proizvod ne može tretirati kao otpad iz domaćinstva. Umjesto toga,  trebalo bi ga odnijeti na odgovarajuće mjesto za prikupljanje radi recikliranja električne i elektronske opreme. Omogućavanjem pravilnog odlaganja ovog proizvoda, pomoći ćete u spriječavanju potencijalnih negativnih posljedica po okoliš i zdravlje ljudi, a do kojih bi inače došlo uslijed neadekvatnog rukovanja ovim proizvodom prilikom odlaganja. Za više podataka u vezi sa recikliranjem ovog proizvoda, kontaktirajte svoje lokalne vlasti, poduzeće koje Vam pruža komunalne usluge ili trgovinu u kojoj ste proizvod kupili.

Ambalaža

Materijali označeni adekvatnim simbolom se mogu reciklirati. Ambalažu odložite u odgovarajuće kontejnere za prikupljanje sirovina kako biste omogućili njezino recikliranje.

Odlaganje uređaja

1. Iskopčajte utikač iz utičnice.
2. Prerežite priključni kabel i odbacite ga.



UPOZORENJE!

Prilikom upotrebe, servisiranja i odlaganja uređaja, imajte u vidu oznaku prikazanu na slici lijevo, koja se nalazi na poledini uređaja (tabla ili kompresor na poledini uređaja), a koja je žute ili narančaste boje.

Ova oznaka predstavlja simbol rizika od požara. U cijevima za rashladno sredstvo i u kompresoru se nalaze zapaljivi materijali. Molimo Vas da tijekom upotrebe, servisiranja i odlaganja, uređaj držite dalje od izvora vatre.

PREGLED PROIZVODA

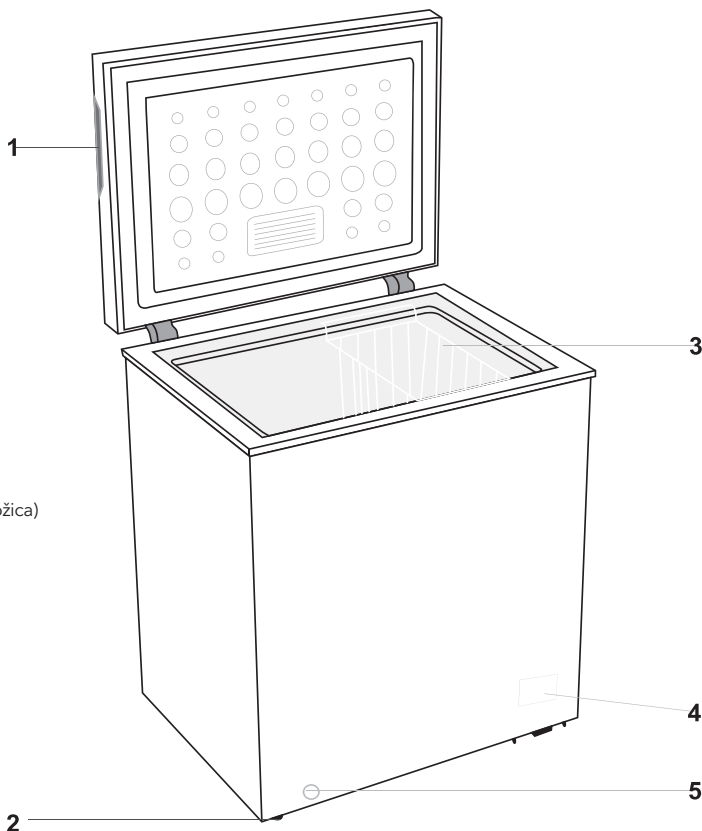

1. Utor za otvaranje
2. Kotačić (ili podesiva nožica)
3. Košara
4. Nadzorna ploča
5. Odvod

Napomena: svrha ovog rashladnog uređaja nije da se koristi kao ugradbeni uređaj
Gornja slika je samo za ilustraciju. Određeni uređaj najvjerojatnije se razlikuje.

POSTAVLJANJE

Ugradnja vanjske ručke na vratima (ako je dostupna vanjska ručka)

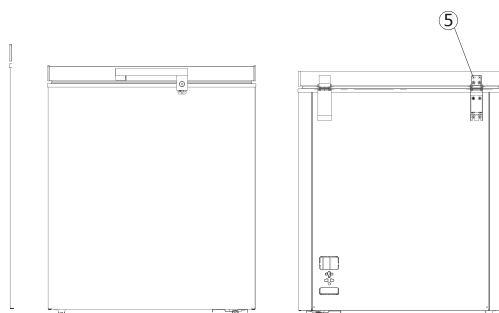
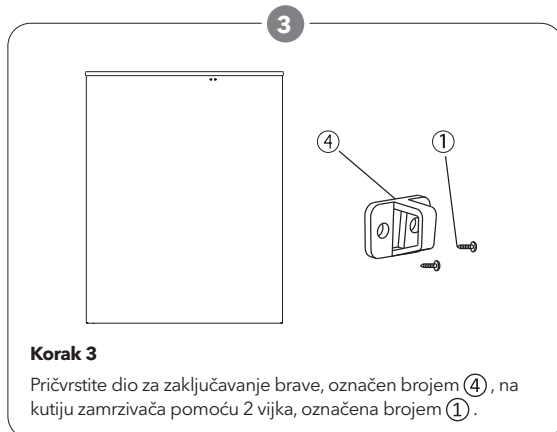
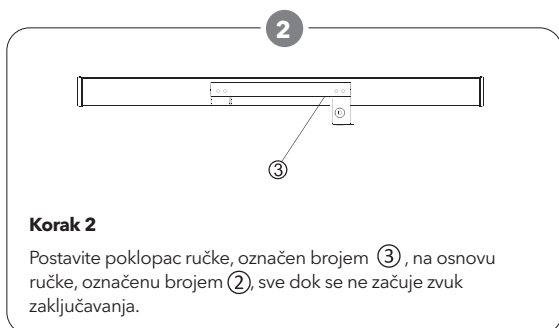
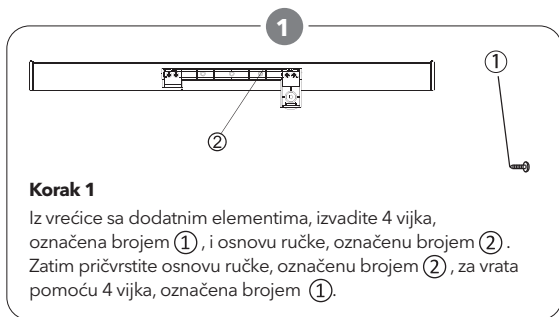

NAPOMENA

Ako prilikom postavljanja ručke dio za zaključavanje ne može uhvatiti bravu, odvrnite vijke s okruglom glavom, označene brojem ⑤, koji se nalaze na zadnjem dijelu vrata i podesite položaj vrata njihovim pomicanjem na gore ili na dolje. Zatim upotrebite vijak da pričvrstite ručku.

Prostorni zahtjevi

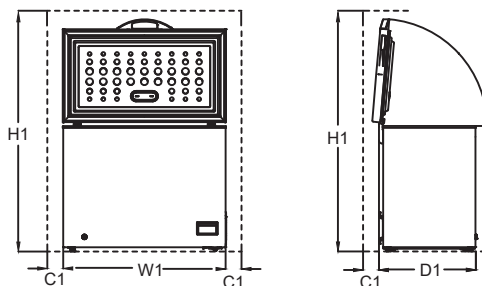

Prostor potreban prilikom upotrebe

W1 / mm (Širina proizvoda)	D1 / mm (Dubina proizvoda)	H1 / mm (Minimalna visina)	C1 / mm (Minimalno odstojanje)
1090	620	1600	100

Napomena: D1 ne uključuje vrijednosti za vanjsku ručku.

Pozicioniranje

Locirajte ovaj uređaj na mjestu čija temperatura okoline odgovara klimatskom razredu navedenom na natpisnoj pločici:

Za rashladne jedinice sa sljedećim klimatskim razredom:

- produženo umjereno: „ ovaj rashladni uređaj namijenjen je uporabi na temperaturi okoline koja se kreće od 10°C do 32°C (SN)“;
- umjereno: „ ovaj rashladni uređaj namijenjen je uporabi na temperaturi okoline koja se kreće od 16°C do 32°C (N)“;
- subtropsko: „ ovaj rashladni uređaj namijenjen je uporabi na temperaturi okoline koja se kreće od 16°C do 38°C (ST)“;
- tropsko: „ ovaj rashladni uređaj namijenjen je uporabi na temperaturi okoline koja se kreće od 16°C do 43°C (T)“;

Lokacija

Uređaj treba postaviti što dalje od izvora topline, poput radijatora, kotlova, izravne sunčeve svjetlosti itd. Pazite da zrak može slobodno cirkulirati oko stražnje strane kućišta. Za najbolji rad uređaja, a u slučaju da se uređaj nalazi ispod visećeg dijela pričvršćenog na zid, minimalni prostor koji treba ostati između najvišeg dijela kućišta i

spomenutog visećeg dijela ne smije biti manji od 100 mm. Međutim, najbolje je ne postavljati uređaj ispod visećeg dijela. Adekvatno izravnavanje vrši se s jednom ili više podesivih nožica koje se nalaze na dnu kućišta.

⚠ UPOZORENJE!

Potrebno je omogućiti odvajanje uređaja od napajanja; stoga, nakon instalacije uređaja, utikač mora biti lako dostupan.

Elektroničke veze

Prije spajanja uređaja na električnu mrežu, pobrinite se da vrijednosti napona i frekvencije naznačene na natpisnoj pločici odgovaraju vrijednostima napajanja u vašem kućanstvu. Uređaj mora biti uzemljen. Na utikaču kabela za napajanje nalazi se kontakt koji se koristi u ove svrhe. Ako utičnica u vašem kućanstvu nije uzemljena, spojite uređaj na zasebno uzemljenje, u skladu s važećim propisima, uz savjetovanje s kvalificiranim električarom.

Proizvođač odbija preuzeti odgovornost u slučaju nepoštivanja prethodno spomenutih mjera predostrožnosti.

Ovaj uređaj je uskladen sa E.E.C. direktivama.

SVAKODNEVNA UPOTREBA

Prva upotreba

Čišćenje unutrašnjosti

Prije prve uporabe uređaja, operite njegovu unutrašnjost i sve unutarnje dodatke mlakom sapunicom kako biste uklonili karakterističan miris novog proizvoda, a zatim temeljito osušite..

VAŽNO! Ne koristite deterdžente ili abrazivne prahove, jer oni mogu oštetiti površine

Postavke temperature

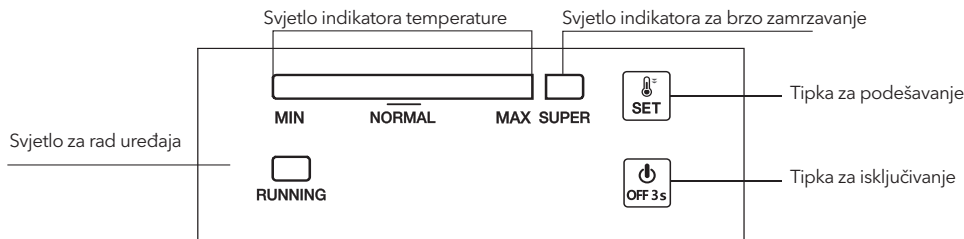

1.0 Električni priključci

Kad spojite uređaj, svi LED indikatori će jednom treptati. Uređaj će zatim nastaviti raditi u postavljenom načinu prije prekida napajanja.

2.0 Postavke temperature

- Postavke: Pritisnite tipku „SET“ i pristupite režimu za postavke temperature. Sa svakim sljedećim pritiskom, vrijednosti temperature na traci za prikaz temperature povećavat će se za jedan odjeljak. Ova postavka radi na principu petlje. Vrijednosti temperature kreću se od podjele označene s MIN do podjele označene s MAX. Postavka označena MAX predstavlja postavku s najnižom vrijednošću temperature. Temperatura se automatski postavlja 5 sekundi nakon zadnjeg pritiska tipke. Savjet: Obično se preporuča postaviti vrijednosti temperature na opciju „NORMAL“ ili niže vrijednosti kako bi se postigli optimalni uvjeti skladištenja hrane. U tom slučaju najduže razdoblje skladištenja hrane ne smije biti duže od 1 mjeseca. Razdoblje čuvanja hrane može biti kraće ako uređaj nije postavljen na preporučenu postavku.
- Super zamrzavanje
 - Pritisnite tipku „SET“ dok ne uđete u način „SUPER“ zamrzavanja,

s postavkom postavljenom na MAX. Traka s indikacijom s lijeve strane potamnit će, dok će se aktivirati svjetlosna indikacija „SUPER“. Ovaj će se način automatski postaviti 5 sekundi nakon zadnjeg pritiska tipke.

- Kompresor nastavlja raditi u režimu smrzavanja „SUPER“.
- Ako uređaj nastavi raditi u načinu „SUPER“ tijekom 52 sata, bez ručnog isključivanja, sustav će automatski prestati raditi u ovom načinu rada, s povratkom temperature u odjeljak 5.

2.1 Uključivanje i isključivanje

Ako je uređaj uključen, pritisnite tipku „ON/OFF“ („UKLJUČIVANJE/ ISKLJUČIVANJE“) u trajanju od 3 sekunde kako biste ga isključili. Ako je uređaj isključen, pritisnite tipku „ON/OFF“ („UKLJUČIVANJE/ ISKLJUČIVANJE“) u trajanju od 3 sekunde kako biste ga uključili.

3.0 Svjetlosna indikacija

- Svjetlosna indikacija temperature (intenzivno plava): Za podešavanje temperature u rasponu od MIN podjele do MAX podjele. MAX je postavka s najnižom temperaturom.

- Svjetlosna indikacija opcije Super zamrzavanje (intenzivno plava): Uključeno svjetlo = uređaj je u načinu „SUPER“; isključeno svjetlo = napuštanje načina „SUPER“.
- Svjetlosni indikator rada uređaja (intenzivno zelena): Uključeno svjetlo = kompresor aktivan; isključeno svjetlo = obustavljen rad kompresora.
- 30 minuta nakon posljednje operacije, žaruljica će biti upola slabija.

4.0 Funkcija nastavljajna rada

Uređaj će automatski nastaviti s radom u postavljenom načinu prije prekida napajanja.

5.0 Alarm pogreške senzora temperature

Ako se veza izgubi ili dođe do kratkog spoja unutar temperaturnog senzora, traka indikatora temperature trepće slijeva udesno svakih 0,5 sekundi, preuzimajući funkciju alarma za pogrešku.

Svakodnevna upotreba

Zamrzavanje svježije hrane

- Odjeljak za zamrzavanje pogodan je za zamrzavanje svježije hrane i za dugotrajno skladištenje smrznute i duboko smrznute hrane.
- Stavite svježiju hranu u odjeljak na dnu da ju zamrznete.
- Maksimalna količina hrane koja se može zamrznuti tijekom 12-satnog razdoblja navedena je na pločici s podacima o uređaju..
- Postupak smrzavanja traje 12 sati: u to vrijeme nemojte stavljati dodatnu hranu u zamrzivač.

Čuvanje smrznute hrane

Ovi se podaci odnose na prvo pokretanje uređaja ili na pokretanje nakon razdoblja neaktivnosti. Prije nego što počnete stavljati proizvode u ovaj odjeljak, postavite uređaj na veću vrijednost i pustite ga da radi najmanje 2 sata.

VAŽNO! Ako dođe do slučajnog otapanja, na primjer, prilikom nestanka struje tijekom perioda dužeg od onog navedenog pod stavkom „vrijeme odziva“ („rising time“) u tablici sa tehničkim karakteristikama, otopljenu hranu je neophodno brzo potrošiti ili je odmah skuhati, a zatim ponovo zamrznuti (nakon kuhanja).

Otapanje

- Prije upotrebe, hrana koja je prošla postupak dubokog zamrzavanja ili smrznuta hrana može se odmrznuti na sobnoj temperaturi, ovisno o tome koliko vremena imate za taj postupak.
- Mali komadići hrane mogu se kuhati i izravno iz zamrzivača, dok su još uvijek smrznuti. U tom slučaju, postupak kuhanja će biti duži.

Korisne ideje i savjeti

Savjeti za zamrzavanje

Evo nekoliko važnih savjeta koji će vam pomoći da proces zamrzavanja iskoristite na najbolji način:

- Maksimalna količina hrane koja se može zamrznuti tijekom 12-satnog razdoblja navedena je na pločici s podacima o uređaju;
- Postupak zamrzavanja traje 12 sati. U to vrijeme nemojte stavljati dodatnu hranu na zamrzivač;
- Zamrznite samo vrhunsku hranu koja je svježija i temeljito očišćena;
- Pakirajte hranu u male porcije kako biste se brzo i potpuno smrznuli, kao i naknadno odmrzavanje samo u onoj količini koja vam treba.
- Zamotajte hranu u aluminijsku foliju ili polietilen i pazite da je pakiranje hermetički zatvoreno;
- Ne dopustite da svježija, smrznuta hrana dođe u kontakt s već smrznutom hranom, jer će to izbjeći porast temperature smrznute hrane;
- Nemasna hrana trajnija je kad se čuva i može se čuvati duže od masne hrane; sol smanjuje rok trajanja hrane;

- Ako se konzumira odmah nakon vađenja iz zamrzivača, led potencijalno može dovesti do smrzotina na koži;
- Poželjno je na svakom pojedinom pakiranju naznačiti datum smrzavanja, što će vam omogućiti da pratite razdoblje skladištenja određene hrane u zamrzivaču.

Savjeti za čuvanje smrznute hrane

Za najbolji rad ovog uređaja, trebalo bi:

- pobrinite se da komercijalno smrznuta hrana bude na odgovarajući način uskladištena u maloprodajnom objektu;
- pobrinite se da se smrznuta hrana što prije prebaci iz trgovine s namirnicama u zamrzivač;
- da se vrata uređaja ne otvaraju često ili ne ostaju otvorena dulje nego što je prijeko potrebno.
- Jednom odmrznuta hrana brzo propada i ne smije se ponovno zamrzavati.
- Kad skladištite hranu, ne prekoračite rok koji je odredio proizvođač hrane.

Čišćenje

Iz higijenskih razloga potrebno je redovito čistiti unutrašnjost uređaja, uključujući unutarnje dodatne elemente.

! OPREZ!

Uređaj se tijekom čišćenja ne smije priključiti na napajanje. Opasnost od strujnog udara! Prije čišćenja isključite uređaj i iskopčajte ga iz struje ili odspojite napajanje putem prekidača ili osigurača. Uređaj nikada ne čistite pamim čistačem. Vлага se može nakupiti na električnim komponentama, što dovodi do rizika od strujnog udara! Pare mogu oštetiti plastične elemente. Uređaj mora biti suh prije ponovnog puštanja u rad.

VAŽNO! Eterična ulja i organska otapala, poput limunovog soka ili soka od narančine kore, maslačna kiselina, sredstva za čišćenje koja sadrže octenu kiselinu, mogu oštetiti plastične elemente.

- Ne dopustite da spomenute tvari dodu u kontakt s elementima uređaja.
- Ne koristite abrazivna sredstva za čišćenje.
- Izvadite hranu iz zamrzivača. Držite ju dobro pokrivenu i na hladnom mjestu.
- Isključite uređaj i iskopčajte ga iz utičnice ili isključite prekidač ili osigurač.
- Očistite uređaj i unutrašnje dodatne elemente krpom i mlakom vodom. Nakon čišćenja obrišite svježom vodom i osušite krpom.
- Nakupljanje prašine na kondenzatoru povećava potrošnju energije. Iz tog razloga jednom godišnje pažljivo očistite kondenzator na stražnjoj strani uređaja mekom četkom ili usisavačem. ¹⁾
- Kad se sve osuši, vratite uređaj u upotrebu.

Otapanje zamrzivača

Zamrzivač će u svakom slučaju biti prekriven sve većim slojem leda. Spomenuti sloj leda je potrebno ukloniti. Nikada ne upotrebljavajte oštre metalne alate za struganje leda s isparivača, jer ga to može oštetiti. Međutim, ako sloj leda na unutarnjoj površini postane vrlo gust, potrebno je izvršiti cjeloviti postupak topljenja kako slijedi:

- Iskopčajte jedinicu iz utikača. Uklonite odvodni čep s unutarnje strane zamrzivača. Postupak otapanja obično traje nekoliko sati. Za brže otapanje, držite vrata zamrzivača otvorena.
- Za ispuštanje vode stavite posudu ispod vanjskog čepa na odvod. Povucite odvodni kotač prema van.
- Okrenite odvodni kotačić za 180 stupnjeva. To će omogućiti odvod vode u posudu. Nakon izvođenja



¹⁾ Ako je kondenzator na stražnjoj strani uređaja.

ovog postupka, vratite odvodni kotač natrag u uređaj. Ponovo postavite čep na odvodu u unutrašnjost odjeljka za zamrzavanje. Napomena: nadgledajte posudu koju ste postavili ispod odvoda kako biste izbjegli prolijevanje vode.

- Obrisite unutarnje površine zamrzivača i ponovo priključite utikač u utičnicu.
- Vratite vrijednosti temperature na željene postavke.



RJEŠAVANJE PROBLEMA

! OPREZ!

Isključite napajanje prije pokretanja postupka rješavanja problema. Rješavanje problema koje nije navedeno u ovom priručniku smije izvoditi samo kvalificirani električar ili kompetentna osoba.

VAŽNO! Tijekom uobičajene uporabe uređaj emitira određene zvukove (kompresor, cirkulacija rashladnog sredstva).

Problem	Mogući uzrok	Rješenje
Uređaj ne radi	Utikač nije uključen u utičnicu ili nije adekvatno povezan s utičnicom	Ukopčajte utikač.
	Osigurač je pregorio ili je neispravan	Provjerite osigurač, po potrebi zamijenite.
	Utičnica je neispravna	Kvarove na napajanju treba ispraviti električar.
Uređaj se pretjerano smrzava	Temperatura je postavljena prenisko ili je uređaj postavljen na postavku "7".	Privremeno postavite regulator temperature na više vrijednosti temperature.
Hrana nije dovoljno smrznuta	Temperatura nije postavljena na odgovarajući način.	Prvo pogledajte odjeljak Postavke temperature.
	Vrata su bila otvorena dulje vrijeme.	Držite vrata otvorena samo koliko je to potrebno.
	U uređaj je stavljena velika količina vruće hrane u posljednja 24 sata.	Privremeno postavite regulator temperature na niže vrijednosti temperature.
Uređaj se nalazi u blizini izvora topline.		Pogledajte odjeljak o mjestu postavljanja uređaja.
	Na brtvama vrata stvara se debeli sloj leda.	Brtve vrata ne dopuštaju hermetičko zatvaranje.
Neobični zvukovi	Uređaj nije izravan.	Provjerite uređaj i poravnajte ga predmetom.
	Uređaj dodiruje zid ili druge predmete.	Lagano pomaknite uređaj.
	Neke komponente, npr. cijev, dodiruju drugi dio uređaja ili zid.	Ako je potrebno, pažljivo savijte zadanu komponentu da je premjestite.

Ako se kvar ponovi, obratite se servisnom centru.

Gore navedeni podaci potrebni su za pružanje brze i točne pomoći. Ovdje zapišite potrebne podatke, pogledajte pločicu s podacima o uređaju.

Zamjena lampice

LED prekidačem upravlja gravitacija. Kad je kut pri otvaranju vrata veći od 30 stupnjeva, svjetlo će se upaliti i ugasiti kad je spomenuti kut manji od 30 stupnjeva.

Napomena:

Ako LED ne radi prilikom otvaranja vrata, provjerite lampicu prema sljedećim koracima:

- Prvo otpustite vijke na poklopcu lampice.
- Drugo, otpustite vijke pričvršćene na elektroničke elemente lampice
- Treće, provjerite jesu li stezaljke na kabelima elektroničkih komponenata loše povezane s priključcima na kontaktnim žicama žarulje aktivirane vratima. Pričvrstite ih ukoliko nisu pričvršćeni.

Zatim provjerite uključuje li se svjetlo ili ne. Ukoliko se lampica upalila, ponovo postavite poklopac lampice. Ako to nije slučaj, dodatno provjerite jesu li elektroničke komponente oštećene. Ako je potrebno, ponovno instalirajte elektroničke komponente kako biste bili sigurni da lampica gori. Ako lampica i dalje ne radi, obratite se pomoćnom osoblju nakon prodaje.

- Koraci za ugradnju LED lampice
[Spojite stezaljke na kabelima elektroničkih komponenata s kontaktnim žicama u okviru vrata;
Postavite elektronički LED element u okvir vrata i pričvrstite ga vijcima;
Dovršite cijeli postupak postavljanjem poklopa žarulje na nosač i pričvršćivanjem.

БЕЗБЕДНОСНИ УПАТСТВА

Поради сопствена безбедност и обезбедување на сигурна употреба, пред инсталацијата и првата употреба на уредот, прочитајте го ова Корисничко упатство, вклучувајќи ги и советите на внимателност. Со цел да се избегнат непотребни грешки и незгоди, важно е сите личности кои ќе го користат уредот да бидат детално запознаени со неговите операции и безбедносни функции. Зачувајте го ова упатство и погрижете се да биде во целина со уредот ако истиот биде преместен или продаден, како би, секој кој би го користел во текот на својот живот, би бил запознат со правилната употреба и безбедноста на уредот. Ова корисничко упатство, имајте го во предвид поради својата лична сигурност и сигурноста на имотот, бидејќи производителот не е одговорен за штетата која би настанала поради Ваши направени пропусти.

Безбедност за деца и несамостојни личности

- Овој уред може да го користат деца на возраст од 8 години и повеќе, како и лица со намалени физички, сетилни или ментални способности, или со помалу искуство доколку се под надзор или им се дадени насоки за безбедна употреба на уредот, како и за можниот ризик.
- На децата на возраст од 3 до 8 години им е дозволено да ставаат предмети и да земаат предмети од овој уред.
- Децата би требали да бидат под надзор, како би биле сигурни дека не си играат со уредот.
- Чистењето и одржувањето не би требало да го прават деца, доколку не се на возраст од 8 години или повеќе и мораат да бидат под задолжителен надзор.
- Целата амбалажа чувајте ја надвор од дофат на деца. Постои опасност од гушење.
- Доколку одлучите повеќе да не го користите уредот, прекинете го напојувањето на уредот со струја, пресечете го кабелот за напојување (што е можно поблиску до уредот) и отстранете ја вратата, како би спречиле можност децата при играње да претпрат струен удар или да се затворат во уредот.
- Доколку овој уред има магнетна гума на вратата, а сакате да ја замените на некој постар уред кој се затворал со помош на пружина или поклопувач, тогаш оневозможете го затворањето на стариот уред со пружина. На тој начин ќе спречите смртоносна замка за детето.

Општа безбедност

 ПРЕДУПРЕДУВАЊЕ! Одржувајте ги вентилационите отвори во куќиштето на фрижидерот или во вградената структура чисти од запушување.

⚠ ПРЕДУПРЕДУВАЊЕ! Не користете механички уреди или други предмети со цел да го забрзате процесот на одмрзнување, освен производи препорачани од страна на производителот на уредот.

⚠ ПРЕДУПРЕДУВАЊЕ! Не го оштетувајте системот за ладење.

⚠ ПРЕДУПРЕДУВАЊЕ! Не поставувајте други електрични уреди (како на пример уред за правење на сладолед) во уредот за ладење, освен ако производителот не ја одобрил и таа намена.

⚠ ПРЕДУПРЕДУВАЊЕ! Не ја допирајте сијалицата доколку работела подолго време, бидејќи може да биде многу жешка.¹

⚠ ПРЕДУПРЕДУВАЊЕ! Кога го поставувате уредот, уверете се дека ништо не го притиска кабелот за напојување идека кабелот не е оштетен.

⚠ ПРЕДУПРЕДУВАЊЕ! Не ставајте повеќекратни преносни приклучници или преносно напојување зад уредот.

- Не чувајте експлозивни супстанции, како што е амбалажа за спреј со запаллив гас во овој уред.
- Супстанца за ладење, изобутан (R600a), се наоѓа во системот за ладење на уредот – тоа е природен гас со високо ниво на еколошка компатибилност, но исклучително запаллив.
- Погрижете се во текот на транспортот или поставувањето на уредот да не биде оштетена ниту една компонента од системот за ладење на уредот.
 - избегнувајте отворен пламен и извори на запалливост
 - темелно проветрете ја просторијата, каде што се наоѓа уредот
- Опасно е да се менува спецификацијата или модифицира производот на било кој начин. Било какво оштетување на кабелот може да предизвика краток спој, пожар и/или струен удар.
- Овој уред е наменет за употреба во домаќинства и за случна примена, како што се
 - простории за вработени во кујна, во продавница, канцеларија и други работни простории;
 - замјоделски домаќинства, како и од страна на хотелски и мотелски гости и други видови на вакви објекти;
 - објекти кои пружаат услуга за ноќевање со доручек;
 - кетеринг и слична намена.

⚠ ПРЕДУПРЕДУВАЊЕ! Било која електрична компонента (приклучок, кабел за напојување, компресор и сл.) мора да биде заменет од страна на овластен сервисер или квалификуван работник.

⚠ ПРЕДУПРЕДУВАЊЕ! Сијалицата, која е доставена со овој уред, е

¹ Доколку постои во уредот.

“сијалица за специјална намена” и може да се користи за уредот со кој е доставена. Оваа “сијалица за специјална намена” не може да се користи за куќно осветлување.¹

- Кабелот за напојување не смее да се продолжува.
- Проверете дали приклучокот, на задната страна на уредот е притиснат или оштетен. Притиснат или оштетен уред може да доведе до прегревање и да предизвика пожар.
- Погрижете се, главниот приклучок на уредот да биде достапен.
- Не го извлекувајте главниот кабел.
- Доколку приклучокот не е фиксиран, не го приклучувајте апаратот. Постои ризик од струен удар или оган.
- Не смеете да работите ништо на уредот доколку е без осветлување.
- Уредот е тежок. Бидете внимателни при негово поместување.
- Не ги отстранувајте или допирајте елементите од делот за замрзнување ако имате влажни/мокри раце, бидејќи може да се предизвикаат гребаници или подмрзнување на кожата.
- Избегнувајте долготрајно изложување на апаратот на директна сончева светлина.

Дневна употреба

- Не оставајте загреани предмети на пластичниот дел од уредот.
- Не оставајте прехранбени производи позади задниот дел.
- Замрзнатата храна не смее повторно за се замрзнува, откако ќе се растопи.²
- Веќе спакуваната замрзната храна, чувајте ја во согласност со инструкциите на производителот, а во врска со користење на замрзната храна.²
- Придружувајте се стриктно до препораките на производителот на уредот. Придржувајте се на релевантните инструкции.
- Не оставајте газирани пијалоци во делот за замрзнување, бидејќи тоа може да создаде притисок кој може да предизвика пукање на амбалажата и може да доведе до оштетување на уредот.²
- Плодовите од овошје може да предизвикаат смрзнатини ако се конзумираат веднаш по земање од уредот.²

За да избегнете контаминирање на храната, следете ги следните упатства

- Држење на уредот отворен во текот на подолг временски период може да доведе до значителен пораст на температурата во делот на уредот.

² Доколку постои дел за замрзнување.

- Редовно чистете ја површината која може да дојде во допир со храна, како и пристапните делови до одводните системи.
- Исчистете ги резервоарите за вода доколку не сте ги користеле во временски период подолг од 48 часа; доколку во временски период од 5 дена не сте земале вода од уредот, исплакнете го системот за проток на вода со вода од водоводната мрежа.
- Сурово месо и риба во фрижидерот држете во соодветни садови, за овие намирници да не дојдат во допир со или да не капат врз останатата храна.
- Делоците за смрзната храна се означени со две ѕвездички (доколку постои во рамки на уредот) погодни се за држење на претходно смрзната храна, за држење или прваење сладолед и за правење коцки мраз..
- Деловите означени со една, две и три ѕвездички (доколку постојат во рамки на уредот) не се погодни за замрзнување на свежа храна.
- Доколку уредот биде празен за подолг временски период, исклучете го, одмрзнете го, исчистите го и исушете го, а потоа оставете ја вратата на уредот отворена за да спречите развој на мувла во внатрешноста на уредот.

Одржување и чистење

- Пред одржувањето, исклучете го уредот или прекинете го дотокот на електрична енергија.
- Не го чистете уредот со метални предмети.
- Не користете остри предмети, со цел да отстраните лед од уредот. Користете пластични средства за стругање.²
- Редовно проверувајте го одводот за одмрзната вода во фрижидерот. Доколку е потребно, исчистете го одводот. Доколку одводот е блокиран, водата ќе се собира на дното од уредот.³

Инсталација на уредот

- **ВАЖНО!** За приклучување на електрична мрежа, внимателно проверети ги и следете ги упатствата дадени во посебните делови на упатството.
- Распакувајте го уредот и проверете дали на него има оштетувања. Не го приклучувајте уредот на струја, доколку истиот е оштетен. Можните оштетувања, веднаш пријавете ги на местото каде што е купен уредот. Во тој случај, зачувајте ја амбалажата на уредот.

² Доколку постои дел за замрзнување.

³ Доколку постои дел за чување на свежа храна.

- Се препорачува да почекате најмалку 4 часа, пред да го вклучите уредот, како би можело уљето да се врати во компресорот.
- Потребно е да се обезбеди соодветно струење на воздухот околу уредот, бидејќи без струење може да се предизвика прегревање. За постигнување на потребниот проток на воздух, следете ги упатствата за инсталација на уредот.
- Каде што е возможно, мора да биде оставен простор помеѓу уредот и ѕидот, како би се избегнал допир со загреаните делови (компресор, кондензатор) а со цел да се избегнат можни прегорувања.
- Уредот не смее да биде поставен во близина на радијатор или шпорет.
- Погрижете се да биде обезбеден лесен пристап до главниот приклучок по поставувањето на уредот.

Сервисирање

- Било какво сервисирање на уредот, кое бара електрична работа, треба да биде извршено од страна на квалификуван електричар или компетентна личност.
- Само овластениот сервисен центар за сервисирање може да врши поправки на уредот и може да се користат само оригинални резервни делови.

Заштеда на енергија

- Не ставајте жешка храна во уредот;
- Не ја пакувајте ја целата храна на едно место, бидејќи тоа го спречува циркулирањето на воздухот;
- Погрижете се храната да не го допира задниот дел од преградата(те);
- Доколку настане прекин на струја во просторијата, не ја отварајте вратата;
- Не ја отварајте вратата премногу често;
- Не ја држете вратата отворена премногу долго;
- Не го поставувајте термостатот на исклучително ниски температури
- Сите додатоци, како што се фиоки, полици балкони, треба да се чуваат таму за помала потрошувачка на енергија.

Заштита на животната средина

 Овој уред не содржи гасови, кои можат да ја оштетат озонската обвивка, ниту во системот за ладење, ниту во материјалите за излација. Уредот не би требало да се одложува заедно со градскиот или куќниот отпад. Изолационата пена содржи запалливи гасови: уредот би

требало да се одложи во согласност со прописите кои се издадени од страна на локалната власт. Изгинувајте предизвикување на оштетувања на деловите за ладење, посебно да деловите за рамена на топлина. Материјалите кои се користени за овој уред може да се рециклираат доколку се означени со симболот за рециклажа. ♻️



Ознаката на производот, или на неговото пакување, укажува дека овој производ не смее да се третира како отпад која е настанат во докаќинство. Наместо тоа, треба да се одложи на соодветно место, каде што се собира електрична или електронска опрема.

Доколку се осигурате дека производот е правилно одложен, ќе помогнете во спречување на негативни последици по животната средина или човековото здравје, кои можат да бидат загрозувачи со неправилно одложување на отпадно место на овој уред. За повеќе детали во поглед на рециклирање на овој производ, Ве молиме да ги контактирате своите локални органи за заштита на животната средина, јавни претпријатија за одлагање на комунален отпад или продавницата каде што е купен овој производ.

Материјали од амбалажата

Материјалите кои се означени со такви симболи можат да се рециклираат. Амбалажата можете да ја одложите во соодветен контејнер за прибирање на отпад за амбалажа.

Одложување на уредот

1. Прекинете го напојувањето на уредот од струја.
2. Отсечете го кабелот за напојување и одложете го.



ПРЕДУПРЕДУВАЊЕ!

При употреба, сервисирање и отстранување на уредот, имајте ја на ум ознаката како ознаката прикажана на сликата лево, која се наоѓа на задниот дел на уредот (табла или компресор на задниот дел на уредот), а која е со жолта или портокалова боја. Оваа ознака претставува симбол за ризик од пожар. Во цевките за разладно средство и во компресорот се наоѓаат запаливи материјали.

Ве молиме за време на употребата, сервисирањето и отстранувањето, уредот да го држите подалеку од извор на пожар.

ПРЕГЛЕД НА ПРОИЗВОДОТ

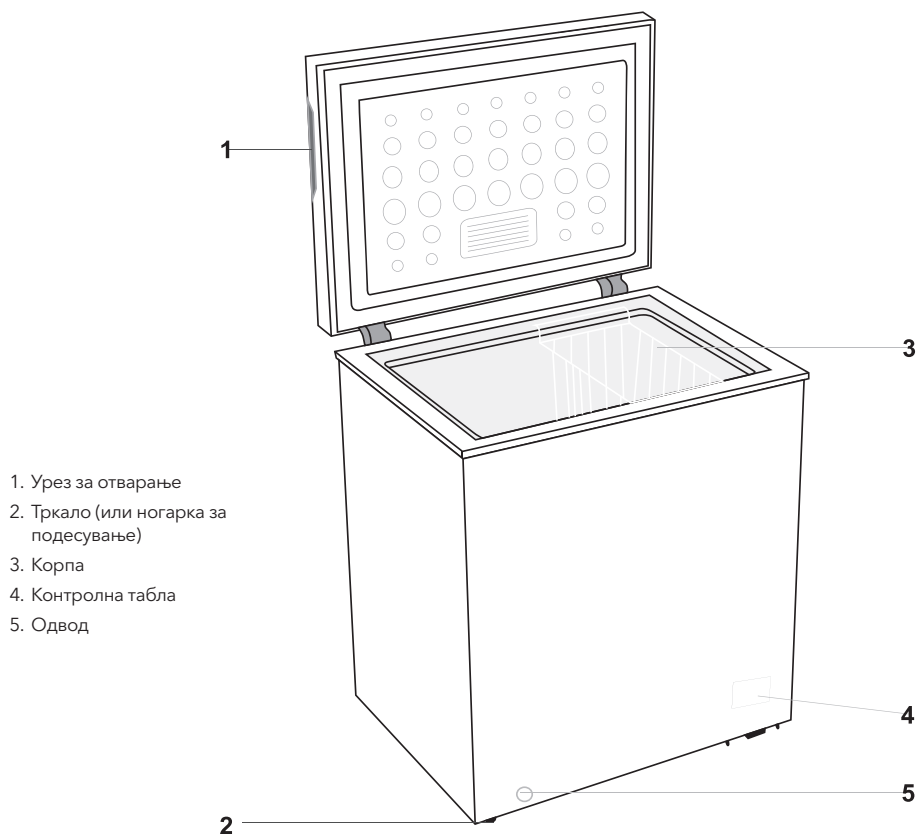

1. Урез за отварање
2. Тркало (или ногарка за подесување)
3. Корпа
4. Контролна табла
5. Одвод

Забелешка: Намената на овој уред е за разладување а не да се употребува како вграден уред. Сликата погоре е само за илустративни цели. Вистинскиот уред веројатно се разликува.

ПОСТАВУВАЊЕ

Монтирање на надворешните рачки за врата (доколку е достапна надворешна рачка)

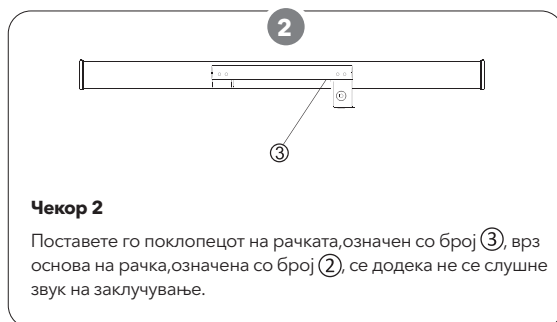
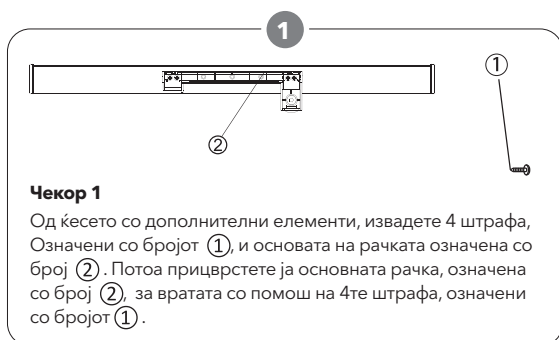

**Чекор 3**

Прицврстете го делот за заклучување на бравата, означен со број ④, на кутијата на замрзнувачот со помош на 2та штрафа, означени со бројот ①.

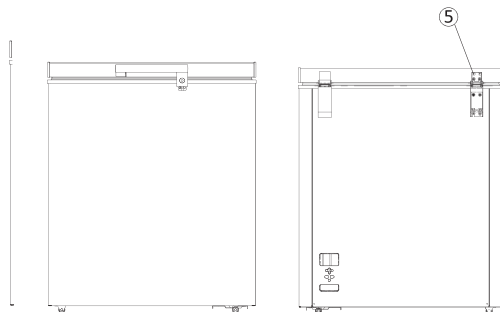
**ЗАБЕЛЕШКА**

Доколку, при поставување на рачката, делот за заклучување не може да ја фати бравата, одштрафете ги штрафовите со округла глава, означени со бројот ⑤, кои се наоѓаат на задниот дел на вратата и прилагодете ја положбата на вратата со нивно поместување нагоре или надолу. Потоа употребете го штрафот за прицврстување на рачката.

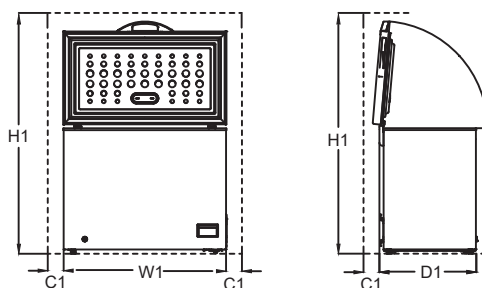
Барања во однос на просторот**Потребен простор при употреба**

W1 / mm (Ширина на производот)	D1 / mm (Длабочина на производот)	H1 / mm (Минимална висина)	C1 / mm (Минимално растојание)
1090	620	1600	100

Забелешка: D1 не ги вклучува димензиите на надворешната рачка.

Позиционирање

Ставете го овој уред на локација чијашто температура на околината е во согласност со класата на климата што е наведена на плочата со податоци за уредот :

Кај уредите за ладење со следната климатска класа:

- проширено умерена: „овој уред за ладење е наменет за употреба во амбиентална температура која се движи во опсег од 10°C до 32°C (SN)“;
- умерена: „овој уред за ладење е наменет за употреба при амбиентална температура која се движи во опсег од 16°C до 32°C (N)“;
- суптропска: „овој уред за ладење е наменет за употреба при амбиентална температура која се движи во опсег од 16°C до 38°C (ST)“;
- тропска: „овој уред за ладење е наменет за употреба при амбиентална температура која се движи во опсег од 16°C до 43°C (T)“;

Локација

Уредот треба да се стави што подалеку од извор на топлина, како што се радијатори, бојлери, директна сончева светлина итн. Осигурајте се дека воздухот може непречено да циркулира низ задната страна на куќиштето. За најдобро работење на уредот, и во случај кога уредот се наоѓа под висечки дел прикачен на ѕидот, минималниот простор што треба да се остави помеѓу највисокиот дел и споменатиот висечки дел не треба да биде помал од 100 мм. Сепак, најидеално е да не го поставувате уредот под висечки дел. Соодветното израмнување се врши со една или повеќе прилагодливи ногарки, кои се наоѓаат на основата на куќиштето.

⚠ ПРЕДУПРЕДУВАЊЕ!

Неопходно е да се овозможи уредот да се исклучи од напојувањето; Затоа, по поставувањето на машината, уредот мора да биде лесен и пристапен.

Електронски врски

Пред да го поврзете уредот со електрична енергија, осигурајте се дека вредностите на напонот и фреквенцијата наведени се на плочата со податоци на уредот за да одговараат на вредностите на снабдување со електрична енергија во вашето домаќинство. Апаратот мора да биде заземјен. На приклучокот на кабелот за напојување се користи контактот за гореспомнатите цели. Ако штекерот во вашето домаќинство не е заземјен, поврзете го апаратот на посебен приклучок во согласност со важечките регулативи, во консултација со квалификуван електричар.

Производителот одбива да преземе одговорност во случај на непочитување на горенаведените мерки на претпазливост. Овој уред е во согласност со директивите на ЕЕЗ.

СЕКОЈДНЕВНА УПОТРЕБА

Прва употреба

Чистење на внатрешноста

Пред да го користите апаратот за прв пат, измијте ја неговата внатрешност и сите внатрешни додатоци со млака вода со малку неутрален сапун за да го отстраните карактеристичниот мирис на новиот производ, а потоа исушете темелно.

ВАЖНО! Не користете детергенти или абразивен прав, бидејќи споменатите агенсии може да ги оштетат површините.

Температурни подесувања

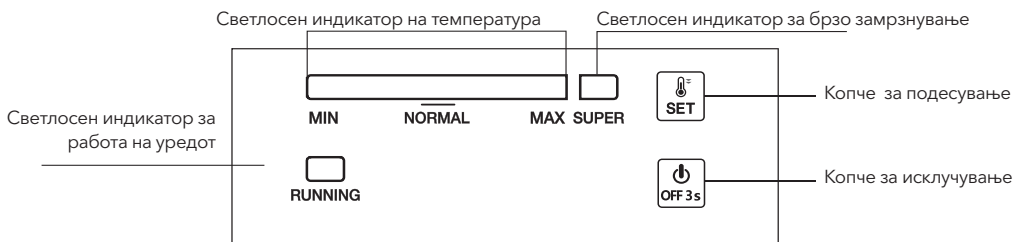

1.0 Електрично поврзување

Кога ќе го поврзете уредот, сите ЛЕД индикатори веднаш ќе затреперат. Уредот потоа ќе продолжи да работи во режимот кој бил подесен пред прекилот на довод на струја.

2.0 Температурни подесувања

- Подесување: Притиснете копче „SET“ и пристапете на режимот за температурни подесувања. Со секое следно притискање, температурните вредности на траката за температурни индикации ќе се зголемат за една поделба. Ова подесување функционира на принципот јамка. Температурните вредности се движат од поделбата означена со MIN до поделбата означена MAX. Поделбата MAX представува подесување на најниска температурна вредност. Температурата автоматски се подесува 5 секунди по последното притискање на копчето.
- Совет: Нормално се препорачува да се постават температурните вредности на опцијата „NORMAL“ или да се намалат вредностите за да се постигнат оптимални услови за чување храна. Во тој случај, најдолгиот период за чување храна не треба да надминува 1 месец. Периодот на чување храна може да биде пократок доколку уредот не е поставен на препорачаната поставка.

- Супер замрзнување
 - Притиснете го копчето „SET“ повеќе пати додека не влезете во режимот на замрзнување „SUPER“, со

поставката поставена на MAX. Лентата со ознака лево ќе се затемни, додека светлосната ознака за „SUPER“ ќе се активира. Овој режим ќе се постави автоматски 5 секунди по последното притискање на копчето.

- Компресорот продолжува да работи во режимот на замрзнување „SUPER“.
- Доколку уредот продолжи да работи во режимот „SUPER“ за период од 52 часа, без рачно исклучување, системот автоматски ќе престане да работи во овој режим, при што температурата ќе се врати во поделба 5.

2.1 Вклучување и исклучување

Доколку уредот е вклучен, притиснете копче „ON/OFF“ („ВКЛУЧУВАЊЕ/ИСКЛУЧУВАЊЕ“) во траење од 3 секунди за да го исклучите.

Доколку уредот е исклучен притиснете копче „ON/OFF“ („ВКЛУЧУВАЊЕ/ИСКЛУЧУВАЊЕ“) во траење од 3 секунди за да го вклучите.

3.0 Индикаторски светла

- Индикаторско светло за температура (интензивно сино): За прилагодување на температурата во опсег од одделот MIN до одделот MAX. MAX е поставка со најниска температура.
- Индикаторско светло за опција Super замрзнување (интензивно сино): Вклучено светло = уредот е во режим „SUPER“; исклучено светло = напуштање на режим „SUPER“.

- Индикаторско светло за работа на уредот (интензивно зелено): Вклучено светло = активен компресор; исклучено светло = запрена работа на компресорот.
- 30 минути по последната операција индикаторското светло ќе биде за половина послабо.

4.0 Функција за продолжување на работата.

Уредот автоматски ќе ја продолжи работата во режимот кој бил подесен пред прекиниот на струја.

5.0 Аларм на грешки на температуриот сензор

Доколку дојде до прекин на поврзанооста или ако настане краток спој во рамките на температуриот сензор, лентата на температуриот индикатор ќе трепка од лево на десно на секои 0,5 секунди, првземајќи ја функцијата на алармна грешка.

Секојдневна употреба

Замрзнување на свежа храна

- Делот за замрзнување е погоден за замрзнување на свежа храна и за чување на замрзната и длабока замрзната храна долго време.
- Ставете свежа храна во преградата на дното за да ја замрзнете.
- Максималната количина на храна што може да се замрзне за период од 12 часа е прикажана на плочата за податоци на уредот.
- Процесот на замрзнување трае 12 часа: не ставајте дополнителна храна за време на периодот на замрзнување.

Чување на замрзната храна

На почетокот на стартување или после период на употреба, и пред да ги ставите производите во овој дел, поставете го уредот на повисоки вредности и оставете го најмалку 2 часа. **Важно!** Во случај на случајно одмрзнување, на пример, кога има прекин на електричната енергија која трае подолго од наведеното под ставка "време на одговор" (rising time) во рамките на техничките карактеристики, потребно е одмрзнатата храна да се потроши што е можно поскоро или веднаш да се зготви, а потоа повторно да се замрзнат (по готвењето).

Одмрзнување

- Пред употреба, храната која претрпела длабок процес на замрзнување или замрзната храна може да се одмрзне во фрижидер или на собна температура, во зависност од тоа колку време имате за оваа постапка.
- Мали парчиња храна дури може да се готват директно од замрзнувачот додека се' уште се замрзнати. Во овој случај, процесот на готвење ќе биде подолг.

Корисни идеи и совети

Совети за замрзнување

Наведуваме неколку важни совети кои ќе ви помогнат да извлечете максимум од процесот на замрзнување:

- Максималната количина на храна која може да се замрзне за период од 12 часа е дадена на плочката со податоци на уредот;
- Процесот на замрзнување трае 12 часа. Не ставајте дополнителна храна за време на периодот на замрзнување;
- Замрзнете само храна со врвен квалитет што е свежа и темелно исчистена;
- Храната да се спакува во мали порции, за да се овозможи брзо и целосно замрзнување, а потоа се одмрзнува само потребната количина.

- Завиткајте ја храната во алуминиумска фолија или полиетилен и проверете дали пакетот е херметички затворен;
- Не дозволувајте свежата, замрзната храна да стапи во контакт со веќе замрзната храна, и на тој начин ќе избегнете покачување на температурата на замрзната храна;
- Посната храна е полесна за чување и подолго се чува од мрсна; солта го намалува рокот на траење на храната;
- Ако се конзумира веднаш по отстранувањето од замрзнувачот, мразот може потенцијално да предизвика смрзнатини на кожата;
- Се препорачува да се наведе датумот на замрзнување на секое поединечно пакување, што ќе ви овозможи да бидете во тек со периодот на чување на одредена храна во замрзнувачот

Совети за чување на замрзната храна

За најдобра работа на овој уред би требало да :

- да се осигурате дека комерцијалната смрзната храна била соодветно чувана во малопродажен објект;
- да се осигурате дека замрзнатата храна во најкраток можен временски период ќе се пренесе од продавницата за прехранбени производи до замрзнувачот;
- вратата на апаратот да не се отвора често или да не остане отворена подолго отколку што е апсолутно неопходно.
- да не се замрзнува повторно храната која е веќе еднаш одмрзната бидејќи брзо се расипува.
- Кога чувате храна, да не се надминува крајниот рок определен од производителот на храна.

Чистење

Од хигиенски причини, потребно е редовно да се чисти внатрешноста на апаратот, вклучително и внатрешните додатни елементи .

⚠ ВНИМАНИЕ!

Внимание! Апаратот не смее да е поврзан во струја за време на чистењето. Опасност од струен удар! Пред чистење, исклучете го апаратот и исклучете го кабелот од штекер, или прекинете го напојувањето од прекинувачот или осигурувачот. Никогаш не го чистете уредот со средство за чистење на пареа. Влагата може да се акумулира на електричните компоненти, предизвикувајќи струен удар! Пареата може да предизвика оштетување на пластичните елементи. Апаратот мора да биде сув пред да го активирате повторно.

ВАЖНО! Есенцијалните масла и органски растворувачи како што се сок од лимон, сок од кора од портокал, бутерова киселина, средства за чистење на оцетна киселината може да ги оштети пластичните елементи.

- Не дозволувајте овие супстанции да стапат во контакт со елементите на уредот.
- Не користете абразивни средства за чистење.
- Извадете ја храната од замрзнувачот. Чувајте ја така што ќе биде добро покриена и на ладно место.
- Исклучете го уредот и извадете го прекинувачот или осигурувачот .
- Апаратот и внатрешните додатни елементи исчистете ги со крпа и млека вода. По чистењето, избришете ја со свежа вода и исушете со крпа.
- Кога сè ќе биде суво, повторно ставете го уредот во употреба.

Одмрзнување на замрзнувачот

Замрзнувачот во секој случај ќе биде прекриен со се поголем слој мраз. Потребно е мразот да се отстрани. Никогаш не употребувајте остри метални предмети за да го отстраните мразот од замрзнувачот, зошто така може да го оштетите. Сепак доколку мразот во внатрешната површина стане многу дебел потребно е да се направи комплетна постапка за топење на мразот на следниот начин :

- Исклучете го уредот од штекерот. Тргнете го чепот на одводот од внатрешната страна на замрзнувачот. Постапката за одмрзнување обично трае неколку часа. За побрзо топење, држете ја вратата на замрзнувачот отворена.
- За испуштање вода, поставете сад под надворешниот чеп на одводот. Повлечете го тркалото за одвод на надвор.



- Свртете го тркалото на одводот за 180 степени. На тој начин ќе овозможите испуштање на водата во садот. Кога ќе ја завршите наведената постапка, турнете го тркалото на одводот назад во уредот. Повторно поставете чеп на одводот во внатрешноста на одделот за замрзнување. Забелешка: Надгледувајте го садот кој сте го поставиле под одводот за да избегнете преливање на водата.
- Пребришете ја внатрешноста на замрзнувачот и повторно поврзете го во штекерот .
- Вратете ги температурните вредности на саканите поставки.



¹ Доколку кондензаторот се наоѓа на позадината на уредот.

ОТСТРАНУВАЊЕ НА ПРОБЛЕМИ

! ВНИМАНИЕ!

Пред да започнете со процесот за отстранување на проблеми, исклучете го напојувањето. Отстранувањето на проблеми освен оние наведени во овој прирачник, мора да ги изврши само квалификуван електричар или компетентно лице.

ВАЖНО! За време на нормална употреба, уредот испушта одредени звуци (компресор, циркулација на течност за ладење).

Проблем	Можна причина	Решение
Уредот не работи	Приклучокот не е приклучен или не е правилно поврзан со истиот.	Вклучете го приклучокот.
	Осигурувачот е прегорен или неисправен .	Проверете го осигурачот, заменете го доколку е потребно.
	Штекерот е неисправен.	Неправилностите во работата на напојувањето треба да ги коригира електричарот.
Апаратот претерано замрзнува или лади	Температурата е поставена премногу ниско или уредот е во режим 7 .	Привремено подесете го регулаторот на температурата на пониски вредности.
Храната не е доволно замрзната	Температурата не е правилно прилагодена.	Погледнете го делот за локација на поставување на уредот .
	Вратата била отворена подолг временски период.	Врати се држи отворена само онолку колку што тоа е потребно.
	Голема количина топла храна е сместена во единицата последните 24 часа.	Привремено подесете го регулаторот на температура на пониски вредности.
Дебел слој мраз се формира на заптивките на вратата	Апаратот се наоѓа во близина на извор на топлина.	Види го делот за локација за поставување на уредот.
	Заптивките на вратите нема да дозволат херметичко запечатување.	Внимателно загрејте ги со фен за коса (поставено на ладно) деловите на заптивката која пропушта. Во исто време, рачно обликувајте ја загреаната заптивка на вратата, така што правилно ќе стои.
Невообичаени звуци	Уредот не е рамно поставен.	Проверете го уредот и израмнете го со некој предмет.
	Уредот допира до сид или други предмети.	Поместете го уредот малку.
	Една од компонентите, како цевка, на задниот дел на уредот допира друг дел од уредот или сидот.	Доколку е потребно, внимателно свикајте ја дадената компонента за да ја преместите.

Ако повторно дојде до дефект, контактирајте го центарот за сервисирање.

Погоре споменатите податоци се од суштинско значење за да се обезбеди брза и точна помош. Запишете ги потребните информации овде, видете ја табличката за информации за уредот.

Замена на сијалички

LED прекинувачот се контролира по пат на гравитација. Кога аголот при отварање на вратата е поголем од 30 степени, светлото ќе се уклучи, а ќе се исклучи кога споменатиот агол ќе биде помал од 30 степени.

Забелешка:

Доколку LED сијаличката не функционира при отварање на вратата, проверете ја сијаличката по следниве чекори :

- Прво, олабавете ги завртките на капакот на сијаличките.
- Второ, олабавете ги завртките прицврстени на електронските елементи на сијаличките
- Трето, проверете дали терминалите на кабловите на електронските елементи се лошо поврзани со терминалите на контактните жици на сијаличките кои се активираат со вратата. Прицврстете ги доколку не се прицврстени. Потоа

проверете дали се уклучува светлото или не. Доколку сијаличките се вклучуваат, повторно поставете го капакот на сијаличките. Доколку не е така, дополнително проверете дали електронските елементи се оштетени. Доколку е неопходно, повторно поставете ги електронските елементи за да проверите дали сијаличката е вклучена. Доколку сијаличката и понатаму не работи, обратете се на лицето за продажба.

- Чекори за поставување на LED сијалички
Поврзете ги терминалите на кабловите на електронските елементи со контактните жици во рамките на вратата ;
Поставете електронски елемент за LED сијаличка во рамките на вратата и прицврстете го со завртки;
Завршете ја целата постапка со ставање на капакот на сијаличката на носачот и прицврстете го.

INFORMAȚII DE SIGURANȚĂ

În interesul siguranței dvs. și pentru a vă asigura o utilizare corectă, înainte de instalare și prima utilizare a aparatului, citiți cu atenție acest manual de utilizare, inclusiv indicii și avertismente. Pentru a evita greșelile și accidentele inutile, este important să vă asigurați că toate persoanele care folosesc aparatul sunt familiarizate cu funcționarea și siguranța acestuia. Salvați aceste instrucțiuni și asigurați-vă că rămân cu aparatul dacă este mutat sau vândut, astfel încât toată lumea care îl utilizează de-a lungul funcționării sale să fie informat în mod corespunzător cu privire la utilizarea și siguranța aparatului.

Pentru siguranța vieții și a proprietății, păstrați măsurile de precauție din aceste instrucțiuni ale utilizatorului, deoarece producătorul nu este responsabil pentru daunele cauzate de omisiune.

Siguranța copiilor și a persoanelor vulnerabile

- Acest aparat poate fi utilizat de copii cu vârsta peste 8 ani și mai mari și persoane cu capacități fizice, senzoriale sau mentale reduse sau lipsă de experiență și cunoștințe dacă au supraveghere sau li s-au dat instrucțiuni privind utilizarea aparatului într-un mod sigur și înțeleg pericolele implicate.
- Copiii cu vârste între 3 și 8 ani au voie să încarce și să descarce acest aparat.
- Copiii trebuie supravegheați pentru a se asigura că nu se joacă cu aparatul.
- Curățarea și întreținerea nu trebuie să fie efectuate de către copii, cu excepția cazului în care au vârsta peste 8 ani și supravegheat.
- Păstrați toate ambalajele departe de copii. Există risc de sufocare.
- Dacă aruncați aparatul scoateți ștecherul din priză, tăiați cablul de conectare (cât mai aproape de aparat) și scoateți ușa pentru a împiedica copii să sufere electrocutare sau să îl închidă.
- Dacă acest aparat dispune de o etanșare magnetică a ușii pentru a înlocui un aparat mai vechi care are blocare cu arc (zăvor) pe ușă sau capac, asigurați-vă că nu este utilizabil acest arc înainte de a arunca aparatul vechi. Acest lucru îl va împiedica să devină un pericol pentru un copil.

Siguranță generală

 AVERTISMENT! Păstrați orificiile de ventilație, în incinta aparatului sau în structura încorporată, fără obstacole.

 AVERTISMENT! Nu folosiți dispozitive mecanice sau alte mijloace pentru a accelera procesul de decongelare, altele decât cele recomandate de producător..

 AVERTISMENT! Nu deteriorați circuitul refrigerantului.

⚠️ AVERTISMENT! Nu folosiți alte aparate electrice (cum ar fi aparate de înghețată) în interiorul aparatelor frigorifice, cu excepția cazului în care acestea sunt aprobate în acest scop de către fabricație.

⚠️ AVERTISMENT! Nu atingeți becul dacă a fost aprins o perioadă lungă de timp, deoarece ar putea fi foarte cald.¹

⚠️ AVERTISMENT! Când poziționați aparatul, asigurați-vă că cablul de alimentare nu este prins sau deteriorat.

⚠️ AVERTISMENT! Nu localizați mai multe prizele portabile sau furnizori de energie portabilă în partea din spate a aparatului.

- Nu depozitați substanțe explozive, cum ar fi cutii de aerosoli, cu un propulsor inflamabil în acest aparat.
- Izobutena frigorifică (R600a) este în circuitul de refrigerare al aparatului, un gaz natural cu un nivel ridicat de compatibilitate cu mediul, care este totuși inflamabil.
- În timpul transportului și instalării aparatului, asigurați-vă că niciuna dintre componentele circuitului frigorific nu este deteriorată.
 - evitați flăcările deschise și sursele de aprindere
 - ventilați complet camera în care se află aparatul
- Este periculos să modificați specificațiile sau să modificați acest produs în orice fel. Orice deteriorare a cablului poate provoca un scurtcircuit, incendiu și / sau șoc electric.
- Acest aparat este destinat să fie utilizat într-o gospodărie și aplicații similare cum ar fi:
 - bucătării personalului din magazine, birouri și alte medii de lucru;
 - case ferme și de către clienți din hoteluri, moteluri și alte medii de tip pensiune;
 - medii tip pensiune;
 - catering.

⚠️ AVERTISMENT! Orice componente electrice (ștecher, cablul de alimentare, compresor etc.) trebuie înlocuite de un service autorizat sau personal de service calificat.

⚠️ AVERTISMENT! Becul furnizat cu acest aparat este un „bec de uz special” utilizabil numai la aparatul furnizat. Această „lampă cu uz special” nu este utilizabilă pentru iluminatul casnic.¹

- Cablul de alimentare nu trebuie să fie întins.
- Asigurați-vă că ștecherul nu este stropit sau deteriorat de partea din spate a aparatului. Un conector de alimentare ghemuit sau deteriorat se poate supraîncălzi și poate provoca un incendiu.

¹ Dacă există o lumină în compartiment.

- Asigurați-vă că puteți accesa mufa principală a aparatului. Nu trageți cablul principal.
- Nu trageți cablul principal.
- Dacă priza de alimentare este liberă, nu introduceți fișa de alimentare. Există riscul de electrocutare sau incendiu.
- Nu trebuie să acționați aparatul fără lampă.
- Acest aparat este greu. Trebuie să aveți grijă atunci când îl mutați.
- Nu îndepărtați și nu atingeți obiectele din compartimentul congelatorului dacă mâinile sunt umede / ude, deoarece acest lucru ar putea provoca abraziuni ale pielii sau arsuri la îngheț / congelator.
- Evitați expunerea prelungită a aparatului la lumina directă a soarelui.

Utilizare zilnică

- Nu puneți obiecte calde pe piesele de plastic din aparat.
- Nu așezați produsele alimentare direct pe peretele din spate.
- Alimentele congelate nu trebuie re-congelate odată ce au fost decongelate²
- Depozitați alimentele congelate preambalate în conformitate cu instrucțiunile de fabricare a alimentelor congelate.²
- Recomandările de stocare trebuie respectate cu strictețe. Consultați instrucțiunile relevante.
- Nu așezați gaze carbogazoase în compartimentul congelator, deoarece creează presiune pe recipient, ceea ce poate provoca explozie, ceea ce duce la deteriorarea aparatului.²
- Cuburile de gheață pot provoca arsuri de îngheț dacă sunt consumate direct din aparat.²
- Cuburile de gheață pot provoca arsuri de îngheț dacă sunt consumate direct din aparat.²

Pentru a evita contaminarea alimentelor, respectați instrucțiunile următoare

- Deschiderea ușii pentru perioade lungi poate provoca o creștere semnificativă a temperaturii în compartimentele aparatului.
- Curățați cu regularitate suprafețele care pot intra în contact cu alimentele și sistemele de drenare accesibile.
- Rezervoarele de apă curată dacă nu au fost folosite timp de 48 ore; spălați sistemul de apă conectat la o alimentare cu apă, dacă apa nu a fost extrasă timp de 5 zile.
- Depozitați carnea crudă și peștele în recipiente adecvate la frigider, astfel încât să nu intre în contact cu sau să se scurgă pe alte alimente.

² Dacă există un compartiment congelator.

- Compartimentele cu două stele pentru alimente congelate (dacă sunt prezentate în aparat) sunt potrivite pentru depozitarea alimentelor precongelate, pentru depozitarea sau prepararea înghețatei și pentru fabricarea cuburilor de gheață.
- Compartimentele cu una, două și trei stele (dacă sunt prezentate în aparat) nu sunt potrivite pentru înghețarea alimentelor proaspete.
- Dacă aparatul este lăsat gol pentru perioade îndelungate, opriți, dezghețați, curățați, uscați și lăsați ușa deschisă

Îngrijire și curățare

- Înainte de întreținere, opriți aparatul și deconectați mufa principală de la priza electrică.
- Nu curățați aparatul cu obiecte metalice.
- Nu folosiți obiecte ascuțite pentru a îndepărta gheața din aparat. Folosiți un răzuitor de plastic.²
- Examinați regulat scurgerea din frigider pentru apă decongelată. Dacă este necesar, curățați. Dacă scurgerea este blocată, apa se va colecta în partea inferioară a aparatului.³

Instalarea

- **IMPORTANT!** Pentru conexiune electrică, urmați cu atenție instrucțiunile din paragrafele specifice.
- Despachetați aparatul și verificați dacă există daune. Nu conectați aparatul dacă este deteriorat. Raportați posibile daune imediat locului în care l-ați cumpărat. În acest caz, păstrați ambalajul.
- Este recomandabil să așteptați cel puțin patru ore înainte de conectarea aparatului pentru a permite uleiului să revină în compresor.
- Ar trebui să fie asigurată o circulație adecvată a aerului în jurul aparatului, ceea ce duce la supraîncălzire. Pentru a obține o ventilație suficientă, urmați instrucțiunile relevante pentru instalare.
- Ori de câte ori este posibil, distanțierile produsului trebuie să fie împotriva unui perete pentru a evita atingerea sau prinderea părților calde (compresor, condensator) pentru a preveni o posibilă ardere.
- Aparatul nu trebuie să fie amplasat în apropierea caloriferelor sau aragazelor.
- Asigurați-vă că mufa principală este accesibilă după instalarea aparatului.

² Dacă există un compartiment congelator.

³ Dacă există un compartiment de depozitare a alimentelor proaspete.

Service

- Orice lucrare electrică necesară pentru efectuarea service-ului aparatului trebuie efectuată de un electrician calificat sau de o persoană calificată.
- Acest produs trebuie deservit de un centru de service autorizat și trebuie utilizate doar piese de schimb autentice.

Economisirea energiei

- Nu puneți alimente calde în aparat;
- Nu împachetați alimentele strâns, deoarece acest lucru împiedică circulația aerului;
- Asigurați-vă că mâncarea nu atinge partea din spate a compartimentului;
- Dacă energia electrică se oprește, nu deschideți ușile;
- Nu deschideți ușile frecvent;
- Nu mențineți ușile deschise mult timp;
- Nu setați termostatul la depășirea temperaturilor reci;
- "Toate accesoriile, cum ar fi sertarele, rafturile trebuie păstrate acolo pentru un consum mai mic de energie."

Protecția mediului

 Acest aparat nu conține gaze care ar putea deteriora stratul de ozon, nici în circuitul său de refrigerare, nici în materialele de izolare. Aparatul nu trebuie aruncat împreună cu deșeurile și gunoiul urban. Spuma de izolație conține gaze inflamabile: aparatul trebuie aruncat în conformitate cu reglementările aparatului care pot fi obținute de la autoritățile locale. Evitați deteriorarea unității de răcire, în special schimbătorul de căldură. Materialele utilizate pe acest aparat marcate cu simbolul ♻ sunt reciclabile.

 Simbolul de pe produs sau de pe ambalajul său indică faptul că acest produs nu poate fi tratat ca deșeuri menajere. În schimb, ar trebui dus la punctul de colectare corespunzător pentru reciclarea echipamentelor electrice și electronice. Prin asigurarea că acest produs este eliminat în mod corect, veți ajuta la prevenirea consecințelor negative potențiale asupra mediului și sănătății umane, care ar putea fi cauzate în alt mod de manipularea necorespunzătoare a acestui produs. Pentru informații mai detaliate despre reciclarea acestui produs, vă rugăm să contactați consiliul local, serviciul de eliminare a deșeurilor menajere sau magazinul de unde ați achiziționat produsul.

Materiale de ambalare

Materialele cu acest simbol sunt reciclabile. Eliminați ambalajul într-un recipient de colectare adecvat pentru a-l recicla.

Eliminarea aparatului

1. Deconectați mufa de la priză.
2. Tăiați cablul de alimentare și aruncați-l.



AVERTISMENT!

În timpul utilizării, deservirii și eliminării aparatului, vă rugăm să acordați atenție simbolurilor similare din partea stângă, care se află în spatele aparatului (panoul din spate sau compresor) și cu culoare galbenă sau portocalie.

Este riscul simbolului de avertizare la incendiu. Există materiale inflamabile în interior conducte frigorifice și compresor.

Vă rugăm să fiți departe sursa de incendiu în timpul utilizării, al serviciului și al eliminării.

PREZENTARE GENERALĂ

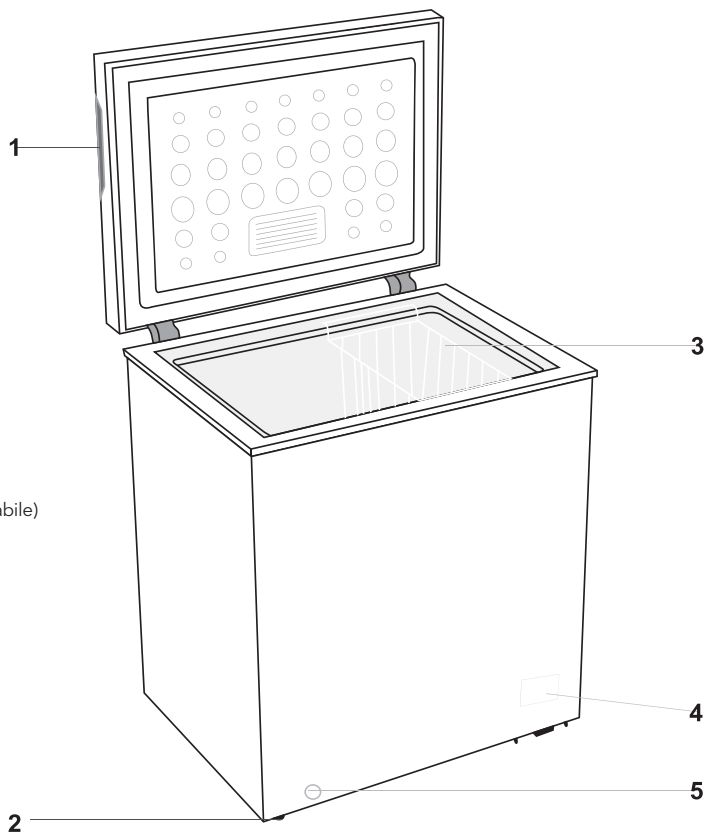

1. Mâner
2. Roți (sau picioare ajustabile)
3. Coș
4. Panou de control
5. Scurgere

Notă: Imaginea este doar pentru referință. Aparatul real este probabil diferit.

INSTALAREA

Instalați mânerul exterior al ușii (dacă există mâner extern)

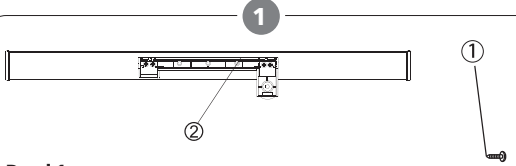

Pasul 1
Scoateți cele 4 șuruburi ① și baza mânerului ② din pungă pentru accesorii. Apoi fixați baza mânerului ② cu ușa și cele 4 șuruburi ①.

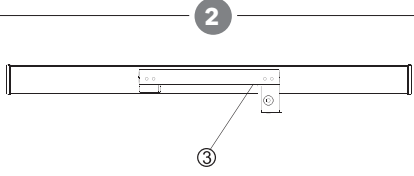

Pasul 2
Introduceți capacul mânerului ③ în baza mânerului ② până când face clic.

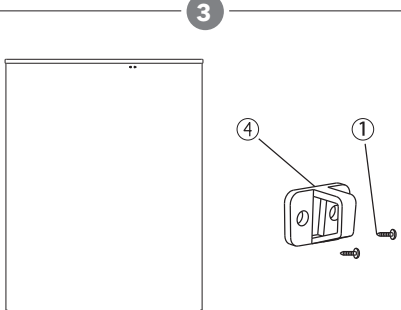

Pasul 3
Înșurubați zăvorul de blocare ④ pe carcasa congelatorului cu alte 2 șuruburi ①.

NOTĂ

Note: Dacă inelul de blocare nu a reușit să țină încuietoearea la instalarea mânerului, vă rugăm să deșurubați șuruburile cu cap rotund ⑤ de pe spatele ușii și reglați poziția ușii superioare și inferioare. Apoi reglați șurubul pentru a fixa mânerul.

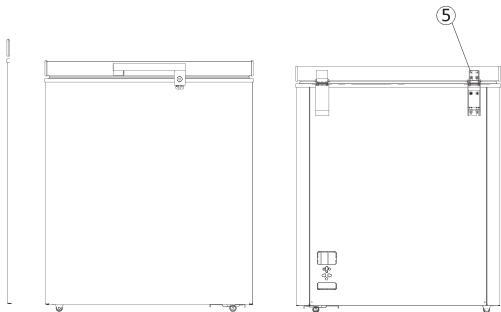

Spațiu Necesar

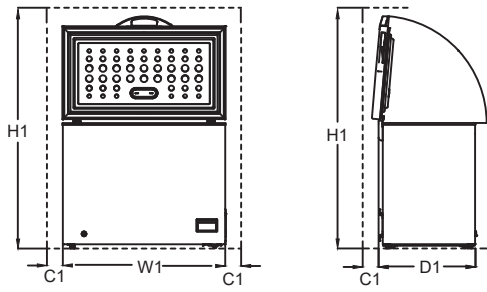

Spațiu necesar în utilizare			
W1 / mm (Lățimea produsului)	D1 / mm (Adâncimea produsului)	H1 / mm (Înălțime Minimă)	C1 / mm (Clearance minim)
1090	620	1600	100
Remark: D1 doesn't contain the external handel size.			

Poziționare

Instalați acest aparat într-o locație în care temperatura mediului corespunde clasei de climă indicate pe placa de identificare a aparatului.

Pentru aparate frigorifice cu clasă climatică:

- temperat extins: acest aparat frigorific este destinat utilizării la temperaturi ambientale cuprinse între 10 °C și 32 °C (SN);
- temperat: acest aparat frigorific este destinat utilizării la temperaturi ambientale cuprinse între 16 °C și 32 °C (N);
- subtropical: acest aparat frigorific este destinat utilizării la temperaturi ambientale cuprinse între 16 °C și 38 °C (ST);
- tropical: acest aparat frigorific este destinat utilizării la temperaturi ambientale cuprinse între 16 °C și 43 °C (T);

Amplasare

Aparatul trebuie instalat departe de surse de căldură, cum ar fi radiatoare, cazane, lumina directă a soarelui, etc. Asigurați-vă că aerul poate circula liber în spatele carcasei pentru a asigura performanțe optime. Dacă aparatul este poziționat sub o unitate de perete înclinată, distanța minimă dintre partea superioară a carcasei și unitatea de perete trebuie să fie de cel puțin 100 mm. În mod ideal,

însă, aparatul nu trebuie poziționat sub unități de perete înclinate. Nivelarea exactă este asigurată de unul sau mai multe picioare reglabile la baza carcasei.



Trebuie să fie posibil să deconectați aparatul de la sursa de alimentare; prin urmare, mufa trebuie să fie ușor accesibilă după instalare.

Conexiune Electrică

Înainte de conectare, asigurați-vă că tensiunea și frecvența afișate pe plăcuța de identificare corespund cu sursa de alimentare internă. Aparatul trebuie să fie împământat. Mufa cablului de alimentare este prevăzută cu un contact în acest scop. Dacă priza de alimentare electrică nu este împământată, conectați aparatul la o împământare separată în conformitate cu reglementările actuale, consultând un electrician calificat.

Producătorul își declină orice responsabilitate dacă nu sunt respectate măsurile de siguranță de mai sus. Acest aparat este în conformitate cu E.E.C. Directive.

UTLIZARE ZILNICĂ

Prima Utilizare

Curățarea interiorului

Înainte de a folosi aparatul pentru prima dată, spălați interiorul și toate accesoriile interne cu apă caldă și săpun neutru, astfel încât să îndepărtați mirosul tipic al unui produs nou, apoi uscați bine.

IMPORTANT! Nu folosiți detergenți sau pulberi abrazive, deoarece acestea vor deteriora finisajul.

Setarea Temperaturii

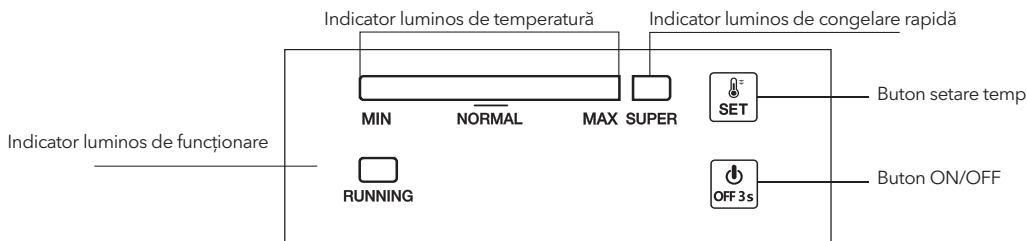

1.0 Conexiune electrică

Când aparatul este conectat, toate indicatoarele LED vor clipi o dată. Apoi aparatul va relua modul setat anterior înainte de întreruperea curentului electric.

2.0 Setarea Temperaturii

- Setare: Apăsăți butonul „SET”, intrați în modul de setare a temperaturii.

Bara indicatorului de temperatură crește cu o scală la fiecare apăsare. Această setare rulează în cicluri. Temperatura poate varia de la Scala MIN la Scala MAX. Scala MAX este cea mai rece. Temperatura este setată automat în 5 secunde după ultima apăsare.

Sfat: În mod normal, se recomandă setarea temperaturii la „NORMAL” sau mai rece pentru o conservare optimă a alimentelor. Cel mai lung timp de depozitare în această situație nu depășește 1 lună. Setarea recomandată neconfigurată poate reduce timpul de stocare.

- Super Freezing
 - “Apăsăți butonul „SET” consecutiv pentru a intra în modul de înghețare „SUPER” din Scala MAX, bara indicatoare din stânga se va întuneca în timp ce indicatorul luminos al „SUPER” se aprinde. Acest mod este setat automat în 5 secunde după

ultima apăsare.

- Compresorul continuă să funcționeze în modul de înghețare „SUPER”.
- Dacă modul „SUPER” continuă să funcționeze timp de 52 de ore și nu este oprit manual, sistemul va întrerupe automat acest mod, cu temperatura înapoi la Scala 5.

2.1 Pornire/Oprire

Dacă aparatul funcționează, apăsați „ON/OFF” timp de 3 secunde pentru a opri. Dacă aparatul este oprit, apăsați „ON / OFF” timp de 3 secunde pentru a porni.

3.0 Indicatoare Luminoase

- Indicator luminos de temperatură (albastru strălucitor): pentru a regla temperatura de la Scala MIN la Scala MAX. MAX este cel mai rece.
- Lumină indicatoare super îngheț (albastru strălucitor): lumină aprinsă = în modul „SUPER”; lumină stinsă = ieșire din modul „SUPER”.
- Indicator luminos de funcționare (verde strălucitor): lumină aprinsă = compresor în lucru; lumină oprită = compresorul se oprește.

- La 30 de minute după ultima operație, indicatorul luminos va fi aprins la jumătate de lumină.

4.0 Funcția de reluare

Aparatul va relua automat modul setat anterior înainte de întreruperea curentului electric.

5.0 Alarma de eroare a senzorului de temperatură

Când există o deconectare sau scurtcircuitarea senzorului de temperatură, ca alarmă de defecțiune, bara indicatorului de temperatură va clipi de la stânga la dreapta la fiecare 0,5 secunde.

Utilizare zilnică

Congelarea alimentelor proaspete

- Compartimentul congelator este potrivit pentru congelarea alimentelor proaspete și depozitarea alimentelor congelate și înghețate mult timp.
- Așezați mâncarea proaspătă care trebuie înghețată în congelator.
- Cantitatea maximă de hrană care poate fi înghețată în 24 de ore este specificată pe tabla de clasificare.
- Procesul de îngheț durează 24 de ore: în această perioadă nu adăugați alte alimente pentru a fi congelate.

Depozitarea alimentelor congelate

La prima pornire sau după o perioadă de utilizare, înainte de a pune mâncare în compartiment, lăsați aparatul să funcționeze cel puțin 2 ore pe o setare mai mare.

IMPORTANT! În cazul decongelării accidentale, de exemplu, electricitatea a fost oprită mai mult decât valoarea indicată în graficul de caracteristici tehnice la „timp de creștere”, alimentele dezghețate trebuie consumate rapid sau gătite imediat și apoi re-congelate (după gătit).

Dezghețare

- Alimentele înghețate sau congelate, înainte de a fi utilizate, pot fi decongelate în compartimentul frigiderului sau la temperatura camerei, în funcție de timpul disponibil pentru această operație.
- Piese mici pot fi chiar fierțe încă congelate, direct de la congelator. În acest caz, gătitul va dura mai mult.

Sfaturi și sugestii utile

Sfaturi pentru congelare

Pentru a vă ajuta să profitați la maximum de procesul de îngheț, iată câteva Sfaturi importante:

- cantitatea maximă de alimente care poate fi congelată în 12 ore este afișată pe plăcuța cu date tehnice;
- procesul de îngheț durează 12 ore. Nu trebuie adăugate alte alimente care trebuie congelate în această perioadă;
- pornirea funcției SUPPER cu 24 de ore înainte de introducerea alimentelor în aparat poate ajuta la cea mai bună capacitate de congelare;
- congelați numai produsele alimentare de calitate superioară, proaspete și bine curățate;
- pregătiți alimentele în porții mici pentru a permite congelarea rapidă și completă și pentru a face posibilă decongelarea ulterioară a cantității necesare;
- înfășurați alimentele cu folie de aluminiu sau polietilenă și asigurați-vă că pachetele sunt etanșe;
- nu permiteți alimentelor proaspete, necongelate să atingă alimentele deja congelate, evitând astfel creșterea temperaturii acestora.
- alimentele slabe se depozitează mai bine și mai mult decât cele grase; sarea reduce durata de păstrare a alimentelor;
- înghețurile de apă, dacă sunt consumate imediat după scoaterea din compartimentul congelatorului, pot cauza arderea congelării pielii;
- Toate alimentele congelate pot provoca arderea congelării pielii;

- este recomandabil să afișați data de înghețare pe fiecare ambalaj individual, pentru a vă permite să țineți evidența timpului de depozitare.

Sugestii pentru depozitarea alimentelor congelate

Pentru a obține cele mai bune performanțe de la acest aparat, trebuie să:

- asigurați-vă că produsele alimentare congelate comercial au fost depozitate în mod adecvat de către comerciant;
- asigurați-vă că produsele alimentare congelate sunt transferate de la magazinul alimentar la congelator în cel mai scurt timp posibil;
- nu deschideți ușa frecvent și nu o lăsați deschisă mai mult decât este absolut necesar.
- odată decongelate, alimentele se deteriorează rapid și nu pot fi re-congelate;
- nu depășiți perioada de depozitare indicată de fabricația alimentară

Curățare

Din motive igienice, interiorul aparatului, inclusiv accesoriile interioare, trebuie curățate regulat.

! ATENȚIE!

Aparatul nu trebuie să fie conectat la rețea în timpul curățării. Pericol de electrocutare! Înainte de curățare, comutați aparatul oprit și scoateți ștecherul de la rețeaua electrică sau opriți sau stingeți întrerupătorul sau siguranța. Nu curățați niciodată aparatul cu un aparat de curățat cu abur. Umiditatea s-ar putea acumula în componente electrice, pericol de șoc electric! Vaporii fierbinți pot duce la deteriorarea pieselor din plastic. Aparatul trebuie să fie uscat înainte să fie pus din nou în funcțiune.

IMPORTANT! Uleiurile eterice și solvenții organici pot ataca părțile din plastic, de ex. sucul de lămâie sau sucul formează coaja de portocală, acid butiric, demachiant care conține acid acetic.

- Nu permiteți ca aceste substanțe să intre în contact cu piesele aparatului.
- Nu folosiți substanțe de curățare abrazive
- Scoateți alimentele din congelator. Depozitați-le într-un loc răcoros, bine acoperite.
- Opriți aparatul și scoateți ștecherul din priză sau opriți întrerupătorul sau siguranța.
- Curățați aparatul și accesoriile interioare cu o cârpă și apă caldă.
- După curățare ștergeți cu apă proaspătă și frecați-le uscat.
- După ce totul este uscat, puneți aparatul din nou în funcțiune.

Dezghețarea congelatorului

Evaporatorul va deveni acoperit progresiv de îngheț. Aceasta trebuie înlăturată. Nu folosiți niciodată instrumente ascuțite din metal pentru a scoate înghețul din evaporator, deoarece îl puteți deteriora. Cu toate acestea, atunci când gheața devine foarte groasă pe evaporator, decongelarea completă trebuie efectuată după cum urmează:

- Deconectați aparatul. Scoateți dopul de scurgere din interiorul congelatorului. Dezghețarea durează de obicei câteva ore. Pentru a dezgheța mai repede, țineți ușa congelatorului deschisă.
- Pentru scurgere, așezați o tavă sub exteriorul dopului de scurgere. Scoateți cadranul de scurgere.
- Rotiți discul de scurgere la 180 de grade. Acest lucru va lăsa apa să iasă în tavă. Când ați terminat, apăsați butonul de scurgere înăuntru. Conectați din nou dopul de scurgere din compartimentul congelatorului. Notă: monitorizați recipientul sub care vă scurgeți pentru a evita revărsarea.
- Ștergeți interiorul congelatorului și reconectați fișa electrică la priza electrică.
- Resetați controlul temperaturii la setarea dorită.



¹ Dacă condensatorul se află în spatele aparatului.

DIAGNOSTICARE

! ATENȚIE!

Înainte de depanare, deconectați sursa de alimentare. Doar un electrician calificat trebuie să efectueze depanarea dacă nu este o problemă din acest

IMPORTANT! Există unele sunete în timpul utilizării normale (compresor, circulația agentului frigorific).

Problemă	Cauză posibilă	Soluție
Aparatul nu funcționează	Mufa de alimentare nu este conectată	Conectați la priză
	Siguranța este defectă	Verificați siguranța, înlocuiți dacă este necesar.
	Priza este defectă	Defecțiunile la priză trebuie corectate de un electrician.
Aparatul răcește prea tare	Temperature is set too cold or the appliance runs at "7" setting.	Porniți temporar regulatorul de temperatură la o setare mai caldă.
Mâncarea nu este suficient înghețată	Temperatura nu este reglată corespunzător.	Vă rugăm să consultați secțiunea inițială Setare temperatură.
	Ușa a fost deschisă pentru o perioadă îndelungată.	Deschideți ușa numai atât timp cât este necesar.
	O cantitate mare de mâncare caldă a fost introdusă în aparat în ultimele 24 de ore.	Întoarceți temporar reglarea temperaturii la o temperatură mai rece.
	Aparatul este aproape de a sursă de căldură.	Vă rugăm să consultați secțiunea locației de instalare.
Acumulare puternică de îngheț pe garnitura ușii.	Etanșarea ușii nu este etanșă.	Încălziți cu grijă secțiunile scurse ale garniturii ușii cu un uscător de păr (într-un cadru rece). În același timp, formați manual sigiliul ușii încălzite astfel încât să stea corect.
Zgomote neobișnuite	Aparatul nu este stabilizat.	Ajustați picioarele.
	Aparatul atinge peretele sau alte obiecte.	Mutați puțin aparatul.
	O componentă, de ex. o conductă, în partea din spate a aparatului atinge o altă parte a aparatului sau a peretelui.	Dacă este necesar, îndoiți cu atenție componenta.

Dacă defecțiunea apare din nou, contactați centrul de service.

Aceste date sunt necesare pentru a vă ajuta rapid și corect. Scrieți datele necesare aici, consultați data evaluării.

Înlocuirea becului

Comutatorul lămpii cu LED este controlat prin gravitație, atunci când unghiul de deschidere a ușii este mai mare decât 30. Grad, lumina se va aprinde și se va stinge atunci când unghiul este mai mic decât 30 de grade.

Notă:

Când lampa LED nu funcționează când ușa este deschisă, vă rugăm să fiți eliberat și verificați după cum urmează pașii:

- În primul rând, slăbiți șuruburile de pe capacul lămpii
- În al doilea rând, slăbiți șuruburile fixate pe piesele electronice ale lămpii
- În al treilea rând, verificați bornele cablurilor componentelor electronice și bornele liniilor de contact pentru ca lampa ușii să se slăbească sau nu. Vă rugăm să le remediați dacă nu sunt

corectate. Apoi, verificați dacă lumina este aprinsă sau nu. Dacă lampa este aprinsă, vă rugăm să instalați capacul lămpii; Dacă nu, vă rugăm să verificați în continuare dacă partea electronică este sau nu intactă. Dacă este necesar, înlocuiți partea electronică pentru a verifica dacă lampa este aprinsă sau nu. Dacă lampa încă nu funcționează. Vă rugăm să contactați personalul serviciului post-vânzare pentru asistență.

- Etapele instalării lămpii LED
 Fixați bornele cablurilor componentelor electronice și liniilor de contact în căpșeala ușii;
 Instalați o piesă electronică cu LED în căpșeala ușii și fixați-o cu șuruburi; Instalați capacul suportului și fixați-l pentru a finaliza tot procesul

VARNOSTNE INFORMACIJE

Pred nameščanjem gospodinjskega aparata in pred prvo uporabo zaradi lastne varnosti in pravilne uporabe natančno preberite ta uporabniški priročnik, vključno z nasveti in opozorili. Da preprečite nepotrebne napake in nesreče, je pomembno poskrbeti, da bodo vse osebe, ki bodo aparat upravljale, dobro seznanjene z njegovim delovanjem in varnostnimi funkcijami. Ta navodila shranite in poskrbite, da bodo priložena aparatu, če bo premaknjen ali prodan, tako da bodo vse osebe, ki ga bodo v njegovi življenjski dobi uporabljale, pravilno seznanjene z njegovo uporabo in varnostjo.

Da zavarujete življenje in premoženje, upoštevajte previdnostne ukrepe v teh navodilih za uporabnika, saj proizvajalec ni odgovoren za škodo, ki bi nastala v nasprotnem primeru.

Varnost otrok in ranljivih oseb

- Ta aparat lahko uporabljajo otroci, stari 8 in več let, ter osebe s telesnimi, senzoričnimi ali duševnimi okvarami ali pa osebe brez izkušenj in znanja, če so pod nadzorom ali pa so jim bila podana navodila za varno uporabo aparata in če razumejo nevarnosti, povezane z njegovo uporabo.
- Otrokom, starim od 3 do 8 let, je v ta aparat dovoljeno dajati živila in jih jemati iz njega.
- Da se otroci zagotovo ne bodo igrali z aparatom, jih je treba nadzorovati.
- Otroci ne smejo čistiti in vzdrževati aparata, razen če so stari 8 in več let ter so pod nadzorom.
- Poskrbite, da bo vsa embalaža zunaj dosega otrok. Obstaja tveganje zadušitve.
- Če boste aparat odstranili, izvlecite vtič iz vtičnice, prerežite napajalni kabel (na mestu, ki je čim bližje aparatu) in odstranite vrata, da preprečite električni udar pri otrocih, ki se igrajo, ali pa zaprtje otrok v aparat.
- Če ima ta gospodinjski aparat na vratih magnetno tesnilo in želite z njim nadomestiti starejši aparat, ki se zaklepa na vzmet (zapah) na vratih ali pokrovu, pred odstranjevanjem starega aparata poskrbite, da zaklep na vzmet ne bo več deloval. S tem boste preprečili, da stari aparat ne bo postal smrtna past za otroke.

Splošna varnost

 **OPOZORILO!** Poskrbite, da odprtine za prezračevanje v okrovu aparata ali v vgrajeni strukturi ne bodo zamašene.

 **OPOZORILO!** Odtaljevanja ne poskušajte pospeševati z mehanskimi napravami ali z drugimi sredstvi, razen s tistimi, ki jih priporoča proizvajalec.

⚠ OPOZORILO! Ne poškodujte krogotoka hladilne tekočine.

⚠ OPOZORILO! V notranjosti hladilnih gospodinjskih aparatov ne uporabljajte drugih električnih naprav (kot so aparati za izdelovanje sladoleda), razen če jih za ta namen ni odobril proizvajalec.

⚠ OPOZORILO! Če je žarnica svetila dlje časa, se je ne dotikajte, saj je lahko zelo vroča.¹

⚠ OPOZORILO! Pri nameščanju aparata poskrbite, da napajalni kabel ne bo zagozden ali poškodovan.

⚠ OPOZORILO! Na zadnji strani aparata ne nameščajte prenosnih električnih razdelilnikov z več vtičnicami ali prenosnih akumulatorjev.

- V tem gospodinjskem aparatu ne shranjujte eksplozivnih snovi, kot so aerosolne pločevinke z vnetljivim potisnim plinom.
- V hladilnem krogotoku gospodinjskega aparata je hladilno sredstvo izobutan (R600a), naravni plin, katerega raven okoljske združljivosti je visoka, a je vseeno vnetljiv.
- Med prevozom in namestitvijo aparata poskrbite, da se noben od sestavnih delov hladilnega krogotoka ne bo poškodoval.
 - Izogibajte se odprtemu ognju in virom vžiga.
 - Dobro prezračite prostor, v katerem je gospodinjski aparat.
- Kakršno koli spreminjanje specifikacij ali tega izdelka je nevarno. Zaradi kakršne koli poškodbe kabla lahko pride do kratkega stika, požara in/ali električnega udara
- Ta gospodinjski aparat je predviden je za uporabo v gospodinjstvu in temu podobnih okoljih, kot so
 - kuhinje za osebje v trgovinah, pisarnah in drugih delovnih okoljih,
 - kmetije ter hoteli, moteli in nastanitve drugih vrst, kjer je ta aparat na voljo gostom,
 - nastanitve z nočitvijo in zajtrkom,
 - catering ter podobni načini uporabe, ki niso namenjeni prodaji.

⚠ OPOZORILO! Vse električne sestavne dele (vtič, kabel, kompresor itd.) mora zamenjati pooblaščen serviser ali usposobljeno servisno osebje.

⚠ OPOZORILO! Žarnica, ki je priložena temu aparatu, je „žarnica za posebno uporabo“, ki se uporablja samo v dobavljenem aparatu. Te „žarnice za posebno uporabo“ ni mogoče uporabiti pri hišni razsvetljavi.¹

- Napajalnega kabla ni dovoljeno podaljševati.
- Poskrbite, da aparat z zadnjo stranjo ne bo zmečkal ali poškodoval vtiča napajalnega kabla. Zmečkan ali poškodovan vtič napajalnega kabla se lahko pregreje in povzroči požar.
- Poskrbite, da boste lahko dostopali do glavnega vtiča aparata.

- Glavnega kabla ne vlecite.
- Če je napajalna vtičnica razrahljana, vtiča napajalnega kabla ne priklopljajte vanjo. Obstaja tveganje električnega udara ali požara.
- Aparata brez luči ne smete upravljati.
- Ta aparat je težak. Premikajte ga previdno.
- Z vlažnimi/mokrimi rokami se ne dotikajte predmetov iz predelka zamrzovalnika, saj se lahko na rokah pojavijo odrgnine ali pa ozeblina zaradi zmrzali/zamrzovalnika.
- Preprečite daljšo izpostavljenost aparata neposredni sončni svetlobi.

Vsakodnevna uporaba

- Na plastične dele aparata ne postavljajte vročih predmetov.
- Živil ne postavljajte neposredno ob zadnjo steno.
- Ko zamrznjena živila enkrat odtalite, jih ne smete ponovno zamrzniti.²
- Vnaprej pakirana zamrznjena živila shranite v skladu z navodili proizvajalcev teh živil.²
- Natančno se držite priporočil, ki jih za shranjevanje podajajo proizvajalci aparata. Upoštevajte ustrezna navodila.
- Pijač z dodanim ogljikovim dioksidom oziroma gaziranih pijač ne shranjujte v predelku zamrzovalnika, saj se ustvarja pritisk na posodo, zaradi katerega ta lahko eksplodira, aparat pa se poškoduje.²
- Če sladoleadne lučke zaužijemo neposredno po tem, ko jih vzamemo iz aparata, lahko povzročijo ozeblina²

Da preprečite onesnaženje živil, upoštevajte naslednja navodila:

- Če vrata dlje časa pustite odprta, se temperatura v predelkih aparata lahko precej zviša.
- Redno čistite površine, ki so v stiku z živilom, in dostopne odvodne sisteme.
- Če posod za vodo 48 ur niste uporabljali, jih očistite; če iz aparata 5 dni niste jemali vode, sperite sistem za vodo, priključen na dovod vode.
- Surovo meso in ribe v hladilniku shranjujte v primernih posodah, tako da ta živila ne pridejo v stik z drugimi ali da z njih ne kaplja na druga živila.
- Predelki za zamrznjena živila, označeni z dvema zvezdicama (če so v aparatu), so primerni za shranjevanje predhodno zamrznjenih živil, shranjevanje ali izdelovanje sladoleda in izdelovanje ledenih kock.
- Predelki, označeni z eno, dvema in tremi zvezdicami (če so v aparatu), niso primerni za zamrzovanje svežih živil.
- Če je bil hladilni aparat dlje časa prazen, ga izklopite, odtalite, očistite in osušite, nato pa vrata pustite odprta, da preprečite nastajanje plesni v aparatu.

¹ Če je v predelku luč.

² Če obstaja predelek za zamrzovanje.

Nega in čiščenje

- Pred vzdrževalnimi deli izklopite aparat in odklopite vtič napajalnega kabla z napajalne vtičnice.
- Ne čistite aparata s kovinskimi predmeti.
- Za odstranjevanje ledu iz aparata ne uporabljajte ostrih predmetov. Uporabljajte plastično strgalo.²
- Redno preverjajte, ali se je v odtoku hladilnika zaradi odtaljevanja ledu nabrala voda. Po potrebi odtok očistite. Če je odtok zamašen, se bo voda zbirala na dnu aparata.³

Namestitev

- **POMEMBNO!** Pri priklopu električnih instalacij natančno upoštevajte navodila v posameznih odstavkih.
- Aparat vzemite iz embalaže in preverite, ali je poškodovan. Če je poškodovan, ga ne priklopljajte. O morebitnih poškodbah takoj poročajte na mesto, kjer ste aparat kupili. V tem primeru shranite embalažo.
- Preden priklopite aparat, je priporočljivo počakati vsaj 4 ure, da bo olje steklo nazaj v kompresor.
- Poskrbljeno mora biti za zadostno kroženje zraka okrog aparata; v nasprotnem primeru se lahko pregreje. Da bo prezračevanje zadostno, upoštevajte navodila, ki se nanašajo na namestitev.
- Kjer koli je to mogoče, morajo biti distančniki izdelka naslonjeni na steno, tako da se vročih delov (kompresorja, kondenzatorja) ni mogoče dotakniti ali jih prijeti, s tem pa so preprečene morebitne opekline.
- Aparat ne sme biti nameščen blizu radiatorjev ali štedilnikov.
- Poskrbite, da bo po namestitvi aparata mogoč dostop do glavnega vtiča.

Servis

- Kakršna koli servisna dela na električnih instalacijah aparata mora izvesti kvalificirani električar ali usposobljena oseba.
- Ta izdelek mora servisirati pooblaščen servisni center, uporabljeni pa morajo biti samo originalni nadomestni deli.

Varčevanje z energijo



- V aparatu ne shranjujte vročih živil.
- Živil ne nagnetite, saj to preprečuje kroženje zraka.
- Poskrbite, da se živila ne bodo dotikala zadnje strani predelkov.
- Če se elektrika izklopi, ne odpirajte vrat.
- Vrat ne odpirajte pogosto.
- Ko jih odprete, naj ne bodo predolgo odprta.

² Če obstaja predelek za zamrzovanje.

³ Če obstaja predelek za shranjevanje svežih živil.

- Termostata ne nastavite na prenizko temperaturo.
- Da je poraba energije manjša, mora biti tu shranjena vsa dodatna oprema, kot so predali, police in police na vratih.

Varovanje okolja

 Ta aparat niti v krogotoku za hladilno sredstvo niti v izolativnih materialih ne vsebuje plinov, ki bi lahko poškodovali ozonski plašč. Aparata ni dovoljeno odstranjevati skupaj z mestnimi odpadki in smetmi. Izolacijska pena vsebuje vnetljive pline: aparat je treba odstraniti v skladu s predpisi za gospodinjske aparate, ki jih lahko pridobite pri lokalnih organih. Preprečite, da bi prišlo do poškodb hladilne enote, še posebej izmenjevalnika toplote. Materiale, ki so uporabljeni pri tem aparatu in so označeni s simbolom , je mogoče reciklirati.



Simbol na izdelku ali njegovi embalaži kaže, da tega izdelka ni dovoljeno obravnavati kot gospodinjski odpadki. Namesto tega ga je treba odpeljati na ustrezno zbirno točko za recikliranje električne in elektronske opreme. S tem, ko boste zagotovili pravilno odstranjevanje tega izdelka, boste pomagali preprečiti morebitne negativne posledice za okolje in zdravje ljudi, do katerih bi sicer lahko prišlo zaradi nepravilnega ravnanja s tem izdelkom. Za podrobnejše informacije o recikliranju tega izdelka se obrnite na lokalne oblasti, komunalno podjetje ali trgovino, v kateri ste izdelek kupili.

Materiali za embalažo

Materiale, označene s simbolom , je mogoče reciklirati. Da bo embalaža reciklirana, jo odložite v ustrezen zabojnik za zbiranje odpadkov.

Odstranjevanje gospodinjskih aparatov

1. Izklopite vtič napajalnega kabla iz napajalne vtičnice.
2. Izklopite napajalni kabel in ga odstranite.



OPOZORILO!

Med uporabo, servisiranjem in odstranjevanjem aparata bodite pozorni na simbol, podoben simbolu na levi strani, ki je na zadnjem delu aparata (zadnji plošči ali kompresorju) in je rumene ali oranžne barve.

Gre za simbol, ki opozarja na tveganje požara. V ceveh za hladilno sredstvo in kompresorju so vnetljive snovi.

Med uporabo, servisiranjem in odstranjevanjem naj aparat ne bo v bližini vira ognja.

PREGLED

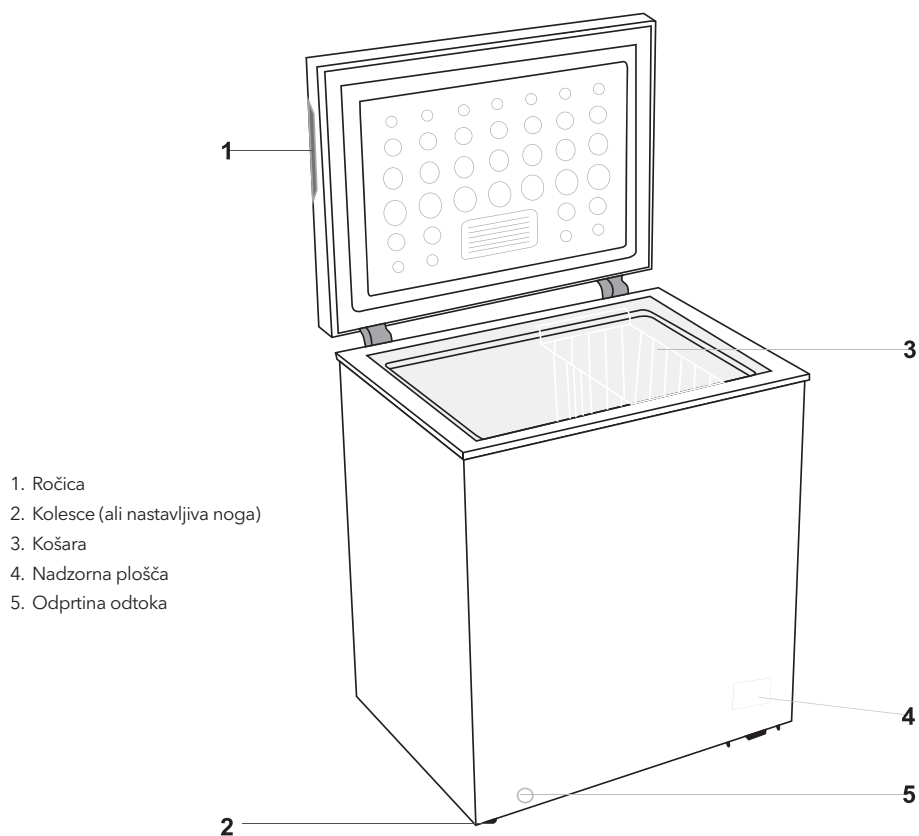

Opomba: Ta hladilni aparat ni namenjen temu, da bi bil uporabljen kot vgradni aparat. Zgornja slika je namenjena le ponazoritvi. Dejanski gospodinjski aparat je verjetno drugačen.

NAMESTITEV

Namestite zunanji ročaj vrat (če je prisoten).

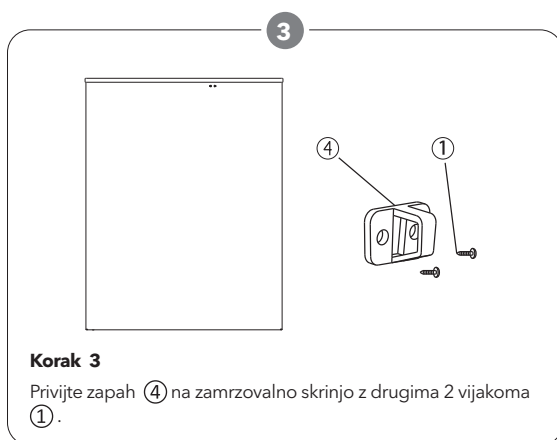
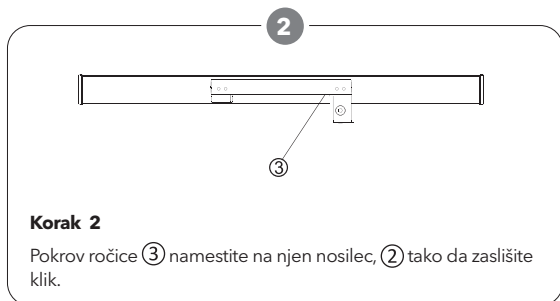
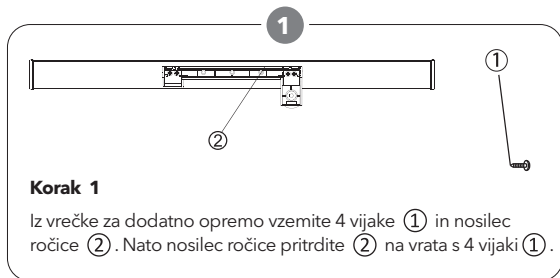

OPOMBA

Opomba: Če zaporni obroč pri nameščanju ročice ne drži zapaha, odvijte vijake z okroglo glavo ⑤ na zadnji strani vrat ter prilagodite položaj vrat navzgor in navzdol. Nato privijte vijak, da pritrдите ročico.

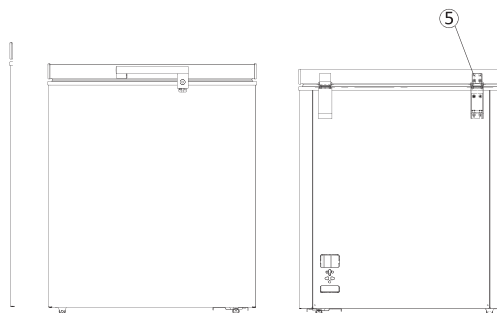

Zahteve glede prostora

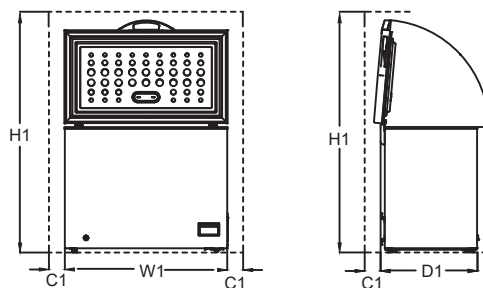

Prostor, ki je potreben pri uporabi			
Š1/mm (širina izdelka)	G1/mm (globina izdelka)	V1/mm (najmanjša višina)	R1/mm (najmanjša razdalja)
1090	620	1600	100
Pripomba: V vrednost G1 ni vključena velikost zunanjega ročaja.			

Določanje položaja

Ta aparat namestite tja, kjer se temperatura okolja ujema s klimatskim razredom, označenim na tablici z nazivnimi podatki na aparatu:

Za hladilne aparate s klimatskim razredom:

- razširjeni zmerni pas: ta hladilni aparat je namenjen uporabi pri temperaturah okolja od 10 °C do 32 °C (SN);
- zmerni pas: ta hladilni aparat je namenjen uporabi pri temperaturah okolja od 16 °C do 32 °C (N);
- subtropski pas: ta hladilni aparat je namenjen uporabi pri temperaturah okolja od 16 °C do 38 °C (ST);
- tropski pas: ta hladilni aparat je namenjen uporabi pri temperaturah okolja od 16 °C do 43 °C (T);

Mesto

Gospodinjski aparat mora biti nameščen precej stran od virov toplote, kot so radiatorji, grelniki vode, neposredna sončna svetloba itd. Da bo delovanje čim boljše, poskrbite, da bo zrak lahko prosto krožil okrog zadnjega dela ohišja. Če je aparat nameščen pod visečo stensko enoto, mora biti najmanjša razdalja med zgornjim delom ohišja in stensko enoto vsaj 100 mm. Vendar je najbolje, da aparat

pod visečimi stenskimi enotami sploh ni nameščen. Z eno ali več prilagodljivimi nogicami na dnu ohišja je mogoče aparat natančno izravnati.



OPOZORILO!

Obstajati mora možnost odklopa aparata z omrežnega napajanja; po namestitvi mora biti vtič zato zlahka dostopen.

Električni priključek

Pred priklopom se prepričajte, ali napetost in frekvenca, ki sta navedeni na tablici z nazivnimi podatki, ustrežata vašemu domačemu omrežnemu napajanju. Aparat mora biti ozemljen. V ta namen je na vtiču napajalnega kabla nameščen kontakt. Če domača napajalna vtičnica ni ozemljena, aparat po posvetu s kvalificiranim električarjem priključite na ločeno ozemljitev, skladno s trenutno veljavnimi predpisi.

Če zgornji varnostni previdnostni ukrepi niso upoštevani, proizvajalec zavrača vso odgovornost. Ta gospodinjski aparat je skladen z direktivami EGS.

VSAKODNEVNA UPORABA

Prva uporaba

Čiščenje notranjosti

Pred prvo uporabo očistite notranjost aparata in vso notranjo dodatno opremo z mlačno vodo in nekaj nevtralnega mila, da odstranite značilni vonj povsem novega izdelka, nato pa ga temeljito osušite.

POMEMBNO! Ne uporabljajte detergentov ali abrazivnih praškov, saj lahko poškodujejo premaz.

Nastavitev temperature

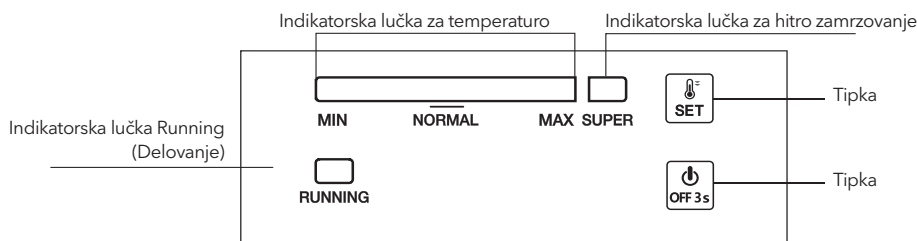

1.0 Priklop na elektriko

Ko je aparat priklopljen na napajanje, bodo vse indikatorne lučke LED enkrat utripnile. Nato bo aparat nadaljeval z delovanjem v načinu, ki je bil nastavljen pred izpadom elektrike.

2.0 Nastavitev temperature

- Nastavitev: Pritisnite gumb SET (Nastavitev); vnesite način nastavljanja temperature. Na indikatorskem traku za temperaturo je ob vsakem pritisku prikazana za eno vrednost višja temperatura. Ta nastavitev deluje ciklično. Temperatura se lahko giblje od najmanjše, MIN, do največje, MAX. Nastavitev MAX je najhladnejša. Temperatura je samodejno nastavljena 5 sekund po zadnjem pritisku.

Namig: Običajno je za optimalno shranjevanje živil priporočljivo nastaviti temperaturo na NORMAL (Normalno) ali hladnejšo. V tem primeru najdaljši čas shranjevanja ne sme biti daljši od enega meseca. Če je nastavljena vrednost, ki ni priporočena, se čas shranjevanja lahko skrajša.

- Zamrzovanje Super

- Gumb SET (Nastavitev) pritisnete večkrat zaporedoma, da se iz načina MAX pomaknete na način zamrzovanja SUPER; indikatorski trak na levi bo potemnel, indikatorna lučka za način SUPER pa se bo vklopila. Ta način je samodejno nastavljen 5 sekund po zadnjem pritisku.
- Kompressor še naprej deluje v načinu zamrzovanja SUPER.
- Če način SUPER neprekinjeno deluje 52 ur in ni ročno zaustavljen, ga bo sistem samodejno izklopil, temperatura pa bo spet nastavljena nazaj na nastavev 5.

2.1 Vklp in izklop

Če aparat deluje, 3 sekunde pritisnite gumb ON/OFF (Vklp/izklop), da aparat izklopite. Če je aparat izklopljen, 3 sekunde pritisnite gumb ON/OFF (Vklp/izklop), da aparat vklopite.

3.0 Indikatorne lučke

- Indikatorna lučka za temperaturo (intenzivno modra): Za prilagoditev temperature od nastavitve MIN do nastavitve MAX. Nastavitev MAX je najhladnejša.

- Indikatorska lučka za zamrzovanje Super (intenzivno modra): lučka sveti = v načinu SUPER; lučka ne sveti = izhod iz načina SUPER.
- Indikatorska lučka za temperaturo intenzivno zelena): Lučka sveti = kompresor deluje; lučka ne sveti = kompresor je zaustavljen.
- Ko preteče 30 minut po zadnjem delovanju bo indikatorska lučka začela svetiti pol manj intenzivno.

4.0 Funkcija nadaljevanja

Aparat bo samodejno nadaljeval z delovanjem v načinu, ki je bil nastavljen pred izpadom elektrike.

5.0 Alarm za napako senzorja temperature

Če pri senzorju temperature pride do odklopa ali kratkega stika, bo indikatorski trak za temperaturo vsake 0,5 sekunde začel utripati od leve proti desni.

Vsakodnevna uporaba

Zamrzovanje svežih živil

- Predelak za zamrzovanje je primeren za zamrzovanje svežih živil ter dolgotrajno shranjevanje zamrznjenih in globoko zamrznjenih živil.
- Sveža živila, ki jih želite zamrzniti, shranite spodnjem predelku.
- Največja količina živil, ki jih je mogoče zamrzniti v 12 urah, je navedena na tablici z nazivnimi podatki.
- Postopek zamrzovanja traja 12 ur: med tem časom ne dodajajte nobenih drugih živil, ki bi jih bilo treba zamrzniti.

Shranjevanje zamrznjenih živil

Ob prvem vklopu ali po daljšem obdobju neuporabe naj aparat vsaj 2 uri, preden vanj shranite živila, deluje na višji nastavitvi.

POMEMBNO! Če pride do nenamernega odtaljevanja, na primer, če je bilo napajanje izklopljeno dlje, kot določa vrednost, navedena v tehničnih karakteristikah pod postavko „rising time“ (čas dviga temperature do vrednosti, pri kateri se živila pokvarijo), je treba odtaljena živila hitro zaužiti ali pa jih takoj skuhati in nato (po kuhanju) znova zamrzniti.

Odtaljevanje

- Globoko zamrznjena ali zamrznjena živila je mogoče pred uporabo odtaliti v predelku hladilnika ali na sobni temperaturi, odvisno od tega, koliko časa je za to na voljo.
- Manjše koščke je mogoče skuhati celo zamrznjene, neposredno iz zamrzovalnika. V tem primeru bo kuhanje trajalo dlje.

Koristni nasveti in namigi

Nasveti za zamrzovanje

Da boste postopek zamrzovanja čim bolj izkoristili, je tu nekaj pomembnih nasvetov:

- Največja količina živil, ki jo je mogoče zamrzniti v 12 urah, je navedena na tablici z nazivnimi podatki.
- Postopek zamrzovanja traja 12 ur. V tem času ne dodajajte nobenih drugih živil, ki bi jih bilo treba zamrzniti.
- Zamrzovanje poteka pri najboljši zmogljivosti, če funkcijo SUPER zaženete 24 ur pred shranjevanjem živil v aparat.
- Zamrzujte le živila, ki so visokokakovostna, sveža in temeljito očiščena.
- Živila pripravljajte v majhnih porcijah, da jih boste lahko hitro in popolnoma zamrznili in da boste potem lahko odtalili le potrebno količino.
- Živila zavijte v aluminijasto ali polietilensko folijo in poskrbite, da do paketi nepredušno zaprti.
- Preprečite, da bi se sveža, še ne zamrznjena živila dotikala živil, ki so že zamrznjena, saj se zaradi tega lahko temperatura slednjih zviša.
- Shranjevanje živil z manj maščobami je boljše in lahko traja dlje od shranjevanja živil z več maščobami; zaradi soli se čas

shranjevanja živil skrajša.

- Če kocke ledu zaužijete takoj, ko jih vzamete iz predelka za zamrzovanje, se lahko na koži pojavijo ozebljine.
- Ozebljine na koži lahko povzročijo vsa zamrznjena živila.
- Na vsak paket je priporočljivo napisati datum zamrzovanja, da boste vedeli, kako dolgo je že shranjen.

Nasveti za shranjevanje zamrznjenih živil

Za čim boljše delovanje aparata:

- preverite, ali so bila komercialno zamrznjena živila pri trgovcu pravilno shranjena;
- poskrbite, da boste zamrznjena živila iz trgovine čim prej prenesli v zamrzovalnik;
- vrat ne odpirajte pogosto in ne puščajte jih odprtih dlje, kot je potrebno;
- se zavedajte, da se živila hitro pokvarijo, ko jih odtalite, in jih ne morete znova zamrzniti;
- živil ne shranjujte dlje od obdobja, ki ga navaja proizvajalec živila.

Čiščenje

Iz higienskih razlogov morate notranjost aparata, vključno z dodatno opremo v notranjosti, redno čistiti.

! POZORI!

Med čiščenjem aparat ne sme biti priključen na omrežno napajanje. Obstaja nevarnost električnega udara! Pred čiščenjem odklopite aparat in vtič izklopite iz vtičnice ali pa izklopite odklopnik tokokroga ali varovalko. Aparata nikoli ne čistite s parnim čistilnikom. V električnih delih bi se lahko nabrala vlaga; obstaja nevarnost električnega udara! Vroča para lahko poškoduje plastične dele. Preden aparat spet začne delovati, mora biti suh.

POMEMBNO! Eterična olja in organska topila, npr. limonov sok ali tekočina iz pomarančnih olupkov, butanojska kislina ali čistila, ki vsebujejo očetno kislino, lahko poškodujejo plastične dele.

- Preprečite stik tovrstnih snovi z deli aparata.
- Ne uporabljajte abrazivnih čistil.
- Vzemite živila iz zamrzovalne skrinje. Dobro pokrita shranite na hladnem mestu.
- Odklopite aparat in vtič izklopite iz omrežnega napajanja ali pa izklopite odklopnik tokokroga ali varovalko.
- Aparat in dodatno opremo v notranjosti očistite s krpo in mlačno vodo. Po čiščenju obrišite s krpo, prepojeno s svežo vodo, nato pa s suho krpo obrišite do suhega.
- Zaradi nabiranja prahu na kondenzatorju se poveča poraba energije. Zato kondenzator na zadnji strani aparata enkrat letno temeljito očistite z mehko krtačo ali sesalcem.¹
- Ko bo vse suho, aparat znova vklopite.

Odtaljevanje zamrzovalne skrinje

Zamrzovalna skrinja bo postopoma postajala vedno bolj prekrita z ledom. Led je treba odstraniti. Ledu z uparjalnika nikoli ne strgajte z ostrimi kovinskimi orodji, saj ga lahko poškodujete. Ko pa se v notranjosti nabere debela plast ledu, je treba popolno odtaljevanje izvesti na naslednji način:

- Enoto odklopite. Čep odtoka odstranite iz notranjosti zamrzovalne skrinje. Odtaljevanje običajno traja nekaj ur. Da bo hitreje, pustite vrata zamrzovalne skrinje odprta.
- Pod zunanjim čepom odtoka postavite pladenj, v katero bo otekala voda. Izvlecite kolesce odtoka.



¹ Če je kondenzator na zadnji strani aparata.

- Zavrtite kolesce odtoka za 180 stopinj. Tako bo voda odtekla v pladenj. Ko bo odtekla, potisnite kolesce odtoka navznoter. Znova vstavite čep odtoka v predelek za zamrzovanje. Opomba: spremljajte nivo vode v pladnju pod kolescem odtoka, da se voda ne bo prelila čez rob.

- Obrišite notranjost zamrzovalne skrinje in znova priključite vtič električnega napajanja v vtičnico.
- Nadzor temperature ponastavite na zeleno nastavev.



ODPRAVLJANJE TEŽAV

! POZOR!

Pred odpravljanjem težav odklopite napajanje. Težave, ki niso navedene v tem priročniku, lahko odpravlja samo kvalificirani električar ali usposobljena oseba.

POMEMBNO! Med normalno uporabo se pojavljajo določeni zvoki (kompresorja, kroženja hladilnega sredstva).

Težava	Možni vzrok	Rešitev
Aparat ne deluje.	Vtič napajalnega kabla ni priključen ali pa je razrahljan.	Priključite vtič napajalnega kabla.
	Varovalka je pregorela ali pa je okvarjena.	Preverite varovalko in jo po potrebi zamenjajte.
	Vtičnica je okvarjena.	Okvaro vtičnice mora popraviti električar.
Aparat premočno zamrzuje.	Temperatura je nastavljena prenizko ali pa aparat deluje pri nastavitvi „7“.	Začasno premaknite regulator temperature na višjo temperaturo.
Živila niso dovolj zamrznjena.	Temperatura ni pravilno nastavljena.	Oglejte si začetni razdelek o nastavljanju temperature.
	Vrata so bila dlje časa odprta.	Vrata pustite odprta le toliko časa, kolikor je potrebno.
	V zadnjih 24 urah je bila v aparatu shranjena velika količina toplih živil.	Regulator temperature začasno premaknite na nastavev za nižjo temperaturo.
	Aparat je v bližini vira toplote.	Oglejte si razdelek o mestu namestitve.
Na tesnilu vrat se je nabralo veliko ledu.	Tesnilo vrat ne tesni dobro.	Dele, ki puščajo, previdno segrejte s sušilnikom las (na nastavitvi za hladen zrak). Hkrati z roko oblikujte segreto tesnilo vrat, tako da bo pravilno nameščeno.
Nenavadni zvoki	Aparat ni izravnán.	Preverite aparat in ga z nekaj pripomočki izravnajte.
	Aparat se dotika stene ali drugih predmetov.	Aparat nekoliko premaknite.
	Sestavni del, npr. cev, na zadnji strani aparata se dotika drugega dela aparata ali stene.	Sestavni del po potrebi previdno upognite stran.

Če spet pride do nepravilnega delovanja, se obrnite na servisni center.

Ti podatki so potrebni za hitro in pravilno pomoč. Potrebne podatke vpišite tukaj; glejte tablico z nazivnimi podatki.

Zamenjava luči

Stikalo lučke LED je upravljano z gravitacijo; ko je kot odprtih vrat večji od 30 stopinj, se bo lučka vklopila, ko pa bo manjši od 30 stopinj, se bo izklopila.

Obvestilo:

Če lučka LED ne deluje, ko so vrata odprta, preverite njeno delovanje z naslednjimi koraki:

- Najprej odvijte vijake na pokrovu lučke.
- Nato odvijte vijake, pritrjene na elektronskih delih lučke.
- Preverite, ali so priključki kablov elektronskih delov in priključki kontaktnih vodov zrahljani ali ne. Če niso pritrjeni, jih pritrдите.

Nato preverite, ali lučka sveti. Če lučka sveti, namestite njen pokrov. Če ne sveti, preverite, ali je elektronski del nepoškodovan. Po potrebi zamenjajte elektronski del, da preverite, ali lučka sveti. Če lučka še vedno ne deluje, se za pomoč obrnite na osebje ali na prodajni servis.

- Koraki pri nameščanju lučke LED
Pritrdite priključke kablov elektronskih delov in kontaktnih vodov na okviru vrat.
Namestite elektronski del lučke LED v okvir vrat in ga privijte z vijaki. Na nosilec lučke namestite njen pokrov in pritrдите, da končate postopek.

BEZBEDNOSNA UPUTSTVA

Radi sopstvene bezbednosti obezbedite sigurnu upotrebu, pre instalacije i prve upotrebe uređaja, pročitajte ovo korisničko uputstvo, uključujući i savete i upozorenja. Da biste izbegli nepotrebne greške i nezgode, važno je da se postarate da sve osobe koje koriste uređaj budu detaljno upoznate s njegovim operacijama i bezbedonosnim funkcijama. Sačuvajte ova uputstva i pobrinite se da budu u sklopu uređaja ako bude premešten ili prodat, kako bi svako, ko ga koristi tokom svog života bio upoznat sa pravilnom upotrebom i bezbednošću uređaja. Imajte na umu ovo korisničko uputstvo radi svoje lične sigurnosti i sigurnosti imovine, budući da proizvođač nije odgovoran za štetu učinjenu propustima.

Bezbednost dece i nesamostalnih osoba

- Ovaj uređaj mogu koristiti deca starosti 8 ili više godina i osobe sa smanjenim fizičkim, čulnim ili mentalnim sposobnostima, ili manjkom iskustva i znanja ukoliko su pod nadzorom, ili su im data uputstva u vezi sa bezbednom upotrebom uređaja, i svesni su mogućeg rizika.
- Deci uzrasta od 3 do 8 godina je dozvoljeno da stavljaju predmete u i uzimaju predmete iz ovog uređaja.
- Deca bi trebalo da budu pod nadzorom, kako biste osigurali da se ne igraju uređajem.
- Čišćenjem i održavanjem ne bi trebalo da se bave deca, osim ako nisu starosti 8 ili više godina i moraju biti pod obaveznim nadzorom.
- Svu ambalažu čuvajte van domašaja dece. Postoji opasnost od gušenja.
- Ukoliko ste odlučili da više ne koristite uređaj, prekinite napajanje uređaja strujom, preseците kabl za napajanje (što je bliže moguće uređaju) i uklonite vrata, kako biste sprečili mogućnost da deca, koja se igraju, pretrpe strujni udar ili se zatvore u uređaj.
- Ukoliko ovaj uređaj ima magnetnu gumu na vratima, a želite da njime zamenite stariji uređaj, koji se zatvarao pomoću opruge na vratima ili poklopcu, onemogućite funkcionisanje zatvaranja starijeg uređaja pomoću opruge. Na ovaj način ćete sprečiti da uređaj postane smrtonosna zamka za dete.

Opšta bezbednost

 UPOZORENJE! Održavajte ventilacione otvore u kućištu frižidera ili ugradnoj strukturi čistima od začepljenja.

 UPOZORENJE! Nemojte koristiti mehaničke uređaje ili druge naprave kako biste ubrzali proces odmrzavanja, osim proizvoda preporučenih od strane proizvođača uređaja.

- Zgnječen ili oštećen utikač može dovesti do pregrevanja i izazvati požar.
- Pobrinite se da vam glavni utikač uređaja bude dostupan.
- Nemojte izvlačiti glavni kabl.
- Ukoliko utičnica nije fiksirana, nemojte priključivati aparat. Postoji rizik od strujnog udara ili vatre.
- Ne smete raditi ništa na uređaju bez osvetljenja.
- Uređaj je težak. Budite oprezni tokom pomeranja uređaja.
- Nemojte uklanjati ili dodirivati elemente iz dela za zamrzavanje ako su vam ruke vlažne/mokre, budući da to može prouzrokovati ogrebotine ili promrzline na koži.
- Izbegavajte duže izlaganje aparata direktnoj sunčevoj svetlosti.

Dnevna upotreba

- Ne stavljajte vruće stvari na plastične delove uređaja.
- Ne stavljate prehrambene proizvode uza zadnji zid.
- Zamrznuta hrana se ne sme ponovo zamrzavati nakon što se otopi.²
- Već zapakovanu zamrznutu hranu čuvajte u skladu sa instrukcijama proizvođača, u vezi sa zamrznutom hranom.²
- Striktno se pridržavajte preporuka proizvođača u pogledu držanja stvari u uređaju. Pridržavajte se relevantnih instrukcija.
- Ne stavljate gazirana pića u deo za zamrzavanje, budući da to stvara pritisak, koji može prouzrokovati pucanje ambalaže, što može dovesti do oštećenja uređaja.²
- Voćni sladoledi mogu izazvati promrzline ukoliko se konzumiraju odmah po uzimanju iz uređaja.²

Kako biste izbegli kontaminiranje hrane, pratite sledeća uputstva

- Držanje uređaja otvorenim tokom dugih vremenskih perioda može da dovede do značajnog rasta temperature unutar odeljaka uređaja.
- Redovno čistite površine koje mogu da dođu u dodir sa hranom, kao i pristupačne delove odvodnog sistema.
- Očistite rezervoare za vodu ukoliko ih niste koristili tokom vremenskog perioda dužeg od 48 h; ukoliko tokom vremenskog perioda od 5 dana niste uzimali vodu iz uređaja, isperite sistem za protok vode vodom iz vodovodne mreže.
- Sirovo meso i ribu unutar frižidera držite u odgovarajućim posudama, kako ove namirnice ne bi došle u dodir sa ili kako ne bi kapale po ostaloj hrani.
- Odeljci za smrznutu hranu označeni sa dve zvezdice (ukoliko postoje u okviru uređaja) pogodni su za držanje prethodno smrznute hrane, za držanje ili pravljenje sladoleda i za pravljenje kockica leda.

² Ukoliko postoji deo za zamrzavanje.

- Odeljci označeni jednom, dvema i trima zvezdicama (ukoliko postoje u okviru uređaja) nisu pogodni za zamrzavanje sveže hrane.
- Ukoliko će uređaj biti prazan tokom dužeg vremenskog perioda, isključite ga, odledite, očistite i osušite, a zatim ostavite vrata uređaja otvorenim kako biste sprečili razvoj buđi u unutrašnjosti uređaja.

Održavanje i čišćenje

- Pre održavanja, isključite uređaj, ili prekinite dotok električne energije.
- Uređaj nemojte čistiti metalnim predmetima.
- Ne koristite oštre predmete, da bi uklonili led sa uređaja. Koristite plastična sredstva za struganje.²
- Redovno proveravajte odvod za odleđenu vodu u frižideru. Ukoliko je potrebno, očistite odvod. Ukoliko je odvod blokiran, voda će se sakupljati na dnu uređaja³

Instalacija uređaja

- **VAŽNO!** Za priključivanje na električnu mrežu, pažljivo pratite uputstva data u specifičnim delovima uputstva.
- Raspakujte uređaj i proverite da li postoje na njemu oštećenja. Ne povezujte uređaj na struju, ukoliko je oštećen. Moguća oštećenja odmah prijavite u mestu, gde ste ga kupili. U tom slučaju zadržite ambalažu uređaja.
- Preporučuje se, da sačekate najmanje četiri sata pre nego što priključite uređaj, kako bi se ulje vratilo u kompresor.
- Potrebno je obezbediti adekvatno strujanje vazduha oko uređaja, nepostojanje ovoga može dovesti do pregrevanja. Za postizanje odgovarajućeg protoka vazduha, pratite uputstva potrebna za instalaciju uređaja.
- Gde god je moguće, razmaknica mora biti postavljena između uređaja i zida, kako bi se izbeglo dodirivanje ili hvatanje za vruće delove (kompresor, kondenzator) kako bi se izbegle moguće opekotine.
- Uređaj ne sme biti postavljen blizu radijatora ili štednjaka.
- Pobrinite se da bude obezbeđen lak pristup glavnom utikaču i nakon postavljanja uređaja.

Servisiranje

- Bilo kakvo servisiranje uređaja, koje zahteva električne radove, treba da bude obavljen od strane kvalifikovanog električara ili kompetentne osobe.

² Ukoliko postoji deo za zamrzavanje.

³ Ukoliko postoji deo za čuvanje sveže hrane



- Samo ovlašćeni centar za servisiranje može obaviti popravke na uređaju, i mogu se koristiti samo originalni rezervni delovi.

Ušteda energije

- Ne stavljate vruću hranu u uređaj;
- Ne pakujte svu hranu zajedno, budući da to sprečava cirkulaciju vazduha;
- Pobrinite se da hrana ne dotiče zadnji deo pregrade(a);
- Ukoliko nestane struje, ne otvarajte vrata;
- Ne otvarajte često vrata;
- Ne držite vrata otvorena drugo;
- Nemojte postavljati termostat na izuzetno niske temperature
- Potrebno je sve dodatne elemente, poput fioka, polica, polica u vratima uređaja, tamo držati u cilju smanjenja utroška energije.

Zaštita životne sredine

 Ovaj uređaj ne sadrži gasove, koji mogu oštetiti ozonski omotač, ni u sistemu za hlađenje, ni u materijalima za izolaciju. Uređaj ne bi trebalo odlagati zajedno sa gradskim ili kućnim otpadom. Izolaciona pena sadrži zapaljive gasove: uređaj bi trebalo odložiti u skladu sa propisima za uređaje, koje su izdale lokale vlasti. Izbegavajte pravljenje oštećenja dela za hlađenje, posebno dela za razmenu toplote. Materijali korišćeni za ovaj uređaj, mogu se reciklirati ukoliko su označeni simbolom za reciklažu. ♻️

 Oznaka na proizvodu, ili njegovom pakovanju, ukazuje da ovaj proizvod ne sme biti tretiran kao otpad nastao u domaćinstvu. Umesto toga,  treba ga ostaviti na odgovarajućem mestu, na kojem se sakuplja električna i elektronska oprema. Osiguravanjem da je proizvod ispravno odložen, pomoćićete sprečavanju potencijalnih negativnih posledica po životnu sredinu i ljudsko zdravlje, koje inače mogu biti uzrokovane nepravilnim odlaganjem otpada ovog uređaja. Za više detalja o recikliranju ovog proizvoda, molimo vas da kontaktirate svoju lokalni organ za zaštitu životne sredine, preduzeće za odlaganje komunalnog otpada ili prodavnicu, u kojoj ste kupili proizvod.

Materijali ambalaže

Materijali označeni ovim simbolom mogu se reciklirati. Ambalažu odložite u odgovarajući konterjner za prikupljanje otpada za reciklažu.

Odlaganje uređaja

1. Prekinite napajanje uređaja strujom.
2. Odsecite kabl za napajanje i odložite ga.



UPOZORENJE!

Prilikom upotrebe, servisiranja i odlaganja uređaja, imajte u vidu oznaku žute ili narandžaste boje, sličnu onoj prikazanoj na slici levo, koja se nalazi na poledini uređaja (tabla ili kompresor na poledini uređaja).

Ova oznaka predstavlja simbol rizika od požara. U cevima za rashladno sredstvo i u kompresoru se nalaze zapaljivi materijali. Molimo Vas da tokom upotrebe, servisiranja i odlaganja, uređaj držite dalje od izvora vatre.

PREGLED PROIZVODA

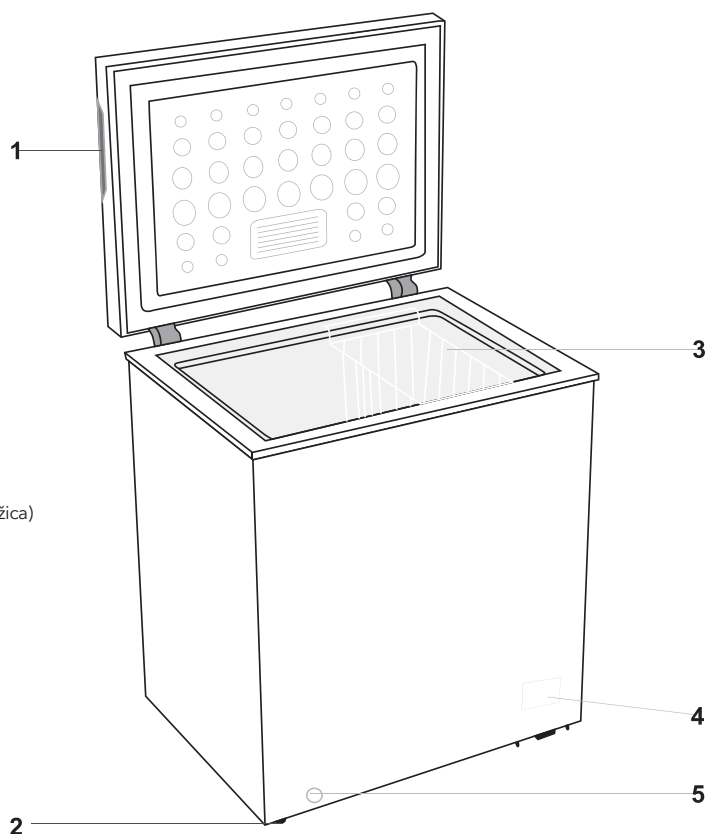

1. Urez za otvaranje
2. Točkić (ili podesiva nožica)
3. Korpa
4. Kontrolna tabla
5. Slivnik

Napomena: namena ovog uređaja za rashlađivanje nije da se upotrebljava kao ugradni uređaj
Slika iznad služi isključivo u svrhe ilustracije. Konkretni uređaj se najverovatnije razlikuje.

POSTAVLJANJE

Montiranje spoljašnje ručke za vrata (ukoliko je spoljašnja ručka dostupna)

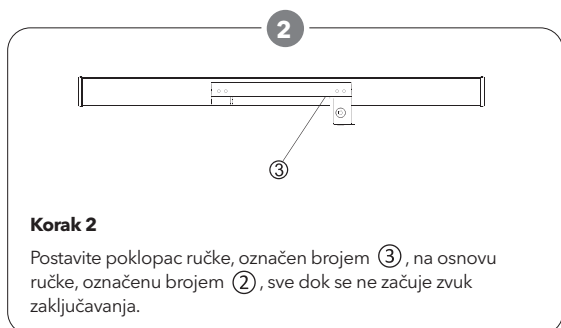
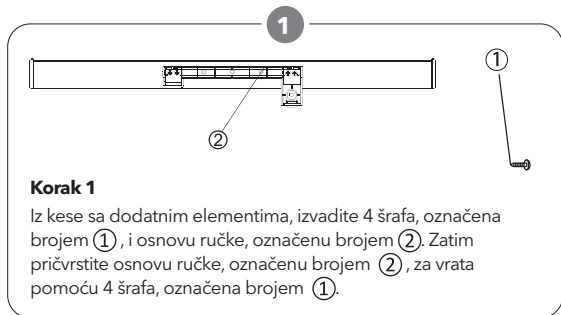

NAPOMENA

Ukoliko, prilikom postavljanja ručke, deo za zaključavanje ne može da uhvati bravu, odšrafite šrafove sa okruglom glavom, označene brojem ⑤, koji se nalaze na zadnjem delu vrata i podesite položaj vrata njihovim pomeranjem nagore ili nadole. Zatim upotrebite šraf da pričvrstite ručku.

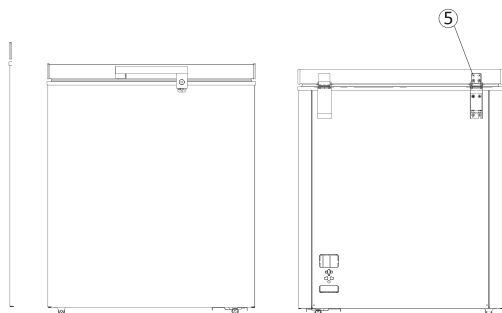
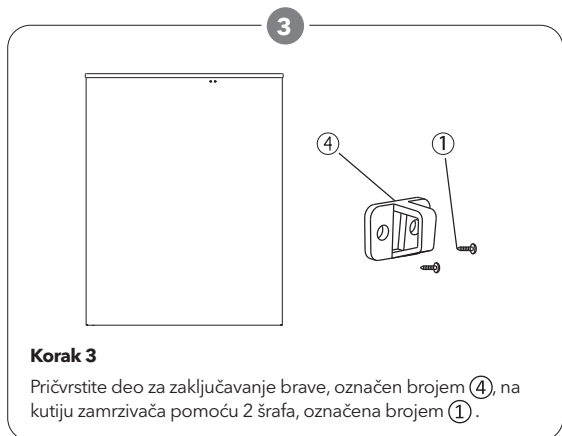

Zahtevi u smislu prostora

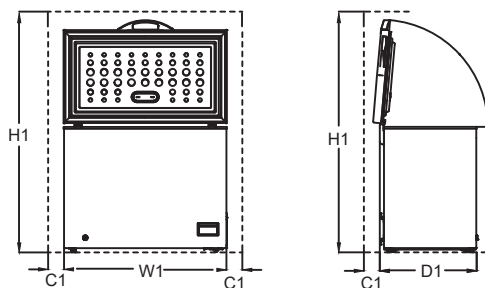

Prostor potreban prilikom upotrebe			
W1 / mm (Širina proizvoda)	D1 / mm (Dubina proizvoda)	H1 / mm (Minimalna visina)	C1 / mm (Minimalno odstojanje)
1090	620	1600	100
Napomena: D1 ne uključuje vrednosti za spoljašnju ručku.			

Pozicioniranje

Ovaj uređaj locirajte na mesto čija ambijentalna temperatura odgovara klimatskoj klasi navedenoj na pločici sa podacima o uređaju:

Kod uređaja za rashlađivanje sa sledećom klimatskom klasom:

- prošireno umerena: „ovaj uređaj za rashlađivanje je namenjen za upotrebu pri ambijentalnim temperaturama koje se kreću u opsegu od 10°C do 32°C (SN)“;
- umerena: „ovaj uređaj za rashlađivanje je namenjen za upotrebu pri ambijentalnim temperaturama koje se kreću u opsegu od 16°C do 38°C (N)“;
- subtropska: „ovaj uređaj za rashlađivanje je namenjen za upotrebu pri ambijentalnim temperaturama koje se kreću u opsegu od 16°C do 38°C (ST)“;
- tropska: „ovaj uređaj za rashlađivanje je namenjen za upotrebu pri ambijentalnim temperaturama koje se kreću u opsegu od 16°C do 43°C (T)“;

Lokacija

Uređaj treba postaviti tako da bude što dalje od izvora toplote, poput radijatora, kotlova, direktnih sunčevih zraka itd. Uverite se da vazduh može da neometano cirkuliše i oko poledine kućišta. Za najbolji rad uređaja, a u slučaju da se uređaj nalazi ispod visećeg dela

pričvršćenog za zid, minimalni prostor koji je potrebno ostaviti između najvišeg dela kućišta i pomenutog visećeg dela ne sme da bude manji od 100 mm. Ipak, najidealnije je da uređaj ne pozicionirate ispod visećeg dela. Adekvatno nivelisanje se vrši pomoću jedne ili više podesivih nožica, koje se nalaze na osnovi kućišta.

⚠ UPOZORENJE!

Neophodno je omogućiti iskopčavanje uređaja sa napajanja; stoga, nakon postavljanja uređaja, utikač mora biti lako pristupačan.

Elektronske konekcije

Pre nego što uređaj povežete na struju, uverite se da vrednosti za napon i frekvenciju navedene na pločici sa podacima o uređaju odgovaraju vrednostima napajanja u Vašem domaćinstvu. Uređaj mora biti uzemljen. Na utikaču kabla za napajanje postoji kontakt koji se upotrebljava u pomenute svrhe. Ukoliko utičnica u Vašem domaćinstvu nije uzemljena, povežite uređaj na zasebno uzemljenje, u skladu sa važećim propisima, uz konsultovanje kvalifikovanog električara.

Proizvođač odbija da preuzme svaku odgovornost u slučaju nepoštovanja prethodno navedenih mera predostrožnosti. Ovaj uređaj je usklađen sa E.E.C. direktivama.

SVAKODNEVNA UPOTREBA

Prva upotreba

Čišćenje unutrašnjosti

Pre prve upotrebe uređaja, operite njegovu unutrašnjost i sve unutrašnje dodatne elemente mlakom vodom sa malo neutralnog sapuna, kako biste uklonili karakteristični miris novog proizvoda, a zatim temeljno osušite.

VAŽNO! Ne upotrebljavajte deterđente ili abrazivne prahove, jer pomenuta sredstva mogu oštetiti površine.

Temperaturna podešavanja

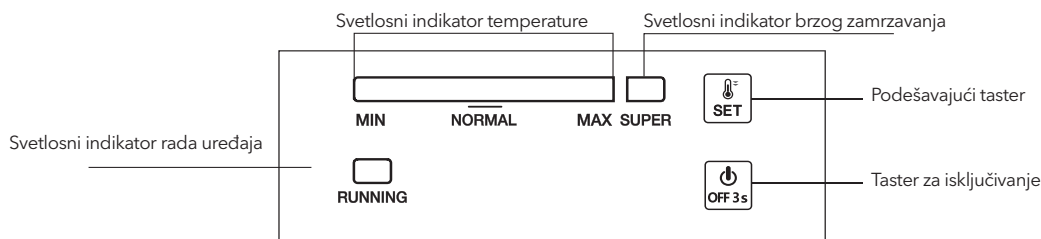

1.0 Električne konekcije

Kada povežete uređaj, svi LED indikatori će jednom zatreperiti. Uređaj će zatim nastaviti da radi u režimu koji je podešen pre prekida dovoda struje.

2.0 Temperaturna podešavanja

- **Podešavanje:** Pritisnite taster „SET“ i pristupite režimu za temperaturna podešavanja. Svakim sledećim pritiskom, temperaturne vrednosti na traci sa temperaturnom indikacijom će se povećati za jedan podeok. Ovo podešavanje funkcioniše po principu petlje. Temperaturne vrednosti se kreću od podeoka označenog sa MIN do podeoka označenog sa MAX. Podeok označen sa MAX predstavlja podešavanje sa najnižom temperaturnom vrednošću. Temperatura se automatski podešava 5 sekundi nakon poslednjeg pritiska na taster.

Savet: Normalno se preporučuje podešavanje temperaturnih vrednosti na opciju „NORMAL“ ili na niže vrednosti u cilju postizanja optimalnih uslova za čuvanje hrane. U tom slučaju, najduži period čuvanja hrane ne bi trebalo da iznosi više od 1 mesec. Period čuvanja hrane može biti kraći ukoliko uređaj nije podešen na preporučeno

podešavanje.

- **Super zamrzavanje**
 - Uzastopno pritisnite taster „SET“ sve dok ne pristupite režimu zamrzavanja „SUPER“, sa podeokom podešenim na MAX. Traka sa indikacijom na levoj strani će potamneti, dok će se svetlosna indikacija za „SUPER“ aktivirati. Ovaj režim će se automatski podešiti 5 sekundi nakon poslednjeg pritiska na taster.
 - Kompresor nastavlja sa radom u okviru režima „SUPER“ zamrzavanja.
 - Ukoliko uređaj nastavi da radi u režimu „SUPER“ tokom perioda od 52 sata, bez manuelnog isključivanja, sistem će automatski prekinuti rad u ovom režimu, pri čemu će se temperatura vratiti na podeok 5.

2.1 Uključivanje i isključivanje

Ukoliko je uređaj uključen, pritisnite taster „ON/OFF“ („UKLJUČIVANJE/ISKLJUČIVANJE“) u trajanju od 3 sekunde kako biste ga isključili.

Ukoliko je uređaj isključen, pritisnite taster „ON/OFF“ („UKLJUČIVANJE/ISKLJUČIVANJE“) u trajanju od 3 sekunde kako biste ga uključili.

3.0 Svetlosna indikacija

- Svetlosna indikacija temperature (intenzivno plavo): Za podešavanje temperature u opsegu od podeoka MIN do podeoka MAX. MAX predstavlja podešavanje sa najnižom temperaturom.
- Svetlosna indikacija opcije Super zamrzavanje (intenzivno plavo): Uključeno svetlo = uređaj je u režimu „SUPER“; isključeno svetlo = napuštanje režima „SUPER“.
- Svetlosni indikator rada uređaja (intenzivno zeleno): Uključeno svetlo = kompresor aktivan; isključeno svetlo = obustavljen rad kompresora.
- 30 minuta nakon poslednje operacije, svetlost indikatora će biti upola slabija.

4.0 Funkcija nastavljanja rada

Uređaj će automatski nastaviti rad u režimu koji je podešen pre prekida dovoda struje.

5.0 Alarm greške temperaturnog senzora

Ukoliko dođe do prekida konekcije ili nastanka kratkog spoja u okviru temperaturnog senzora, traka temperaturnog indikatora će treperiti sleva nadesno na svakih 0,5 sekundi, preuzimajući funkciju alarma greške.

Svakodnevna upotreba

Zamrzavanje sveže hrane

- Odeljak za zamrzavanje je podesan za zamrzavanje sveže hrane i za dugoročno čuvanje smrznute i duboko smrznute hrane.
- Stavite svežu hranu u odeljak na dnu, kako biste je zamrznuili.
- Maksimalna količina hrane koju je moguće zamrznuti u toku perioda od 12 sati navedena je na pločici sa podacima o uređaju.
- Postupak zamrzavanja traje 12 sati: nemojte tokom ovog perioda stavljati dodatnu količinu hrane na zamrzavanje

Čuvanje smrznute hrane

Ovaj podatak se odnosi na prvo pokretanje uređaja ili na pokretanje nakon perioda nekorišćenja. Pre nego što počnete da stavljate proizvode u ovaj odeljak, podesite uređaj na više vrednosti i ostavite ga da radi najmanje 2 sata.

VAŽNO! Ukoliko dođe do slučajnog otapanja, na primer, prilikom nestanka struje tokom perioda dužeg od onog navedenog pod stavkom „vreme odziva“ („rising time“) u tabeli sa tehničkim karakteristikama, otopljenju hranu je neophodno brzo potrošiti ili je odmah skuvati, a zatim ponovo zamrznuti (nakon kuvanja).

Otapanje

- Pre upotrebe, hrana koja je prošla kroz postupak dubokog zamrzavanja ili smrznuta hrana se može otapati na sobnoj temperaturi, zavisno od toga koliko vremena imate za ovaj postupak.
- Mali komadi hrane se čak mogu kuvati direktno iz zamrzivača, dok su još smrznuti. U tom slučaju, postupak kuvanja će biti duži.

Korisne ideje i saveti

Saveti za zamrzavanje

Navodimo neke od važnih saveta koji će Vam pomoći da maksimalno iskoristite postupak zamrzavanja:

- Maksimalna količina hrane koju je moguće zamrznuti u toku perioda od 12 sati navedena je na pločici sa podacima o uređaju;
- Postupak zamrzavanja traje 12 sati. Nemojte tokom ovog perioda stavljati dodatnu količinu hrane na zamrzavanje;
- Zamrzavajte samo hranu vrhunskog kvaliteta, koja je sveža i temeljno očišćena;
- Hranu pakujte u male porcije, kako biste omogućili njeno brzo i potpuno zamrzavanje, kao i naknadno otapanje isključivo u onoj količini koja Vam je potrebna.
- Umotajte hranu u aluminijumsku foliju ili u polietilen, i uverite se da je pakovanje hermetički zatvoreno;

- Nemojte dozvoliti da sveža, nesmrznuta hrana bude u dodiru sa već smrznutom hranom, jer ćete na taj način izbeći rast temperature smrznute hrane;
- Posna hrana je izdržljivija prilikom čuvanja i može se duže čuvati od masne; so umanjuje rok trajanja hrani;
- Ukoliko se konzumira odmah po vađenju iz zamrzivača, led može potencijalno dovesti do nastanka promrzlina na koži;
- Savetuje se da na svakom pojedinačnom pakovanju naznačite datum zamrzavanja, što će Vam omogućiti da budete u toku sa periodom čuvanja određene namirnice u zamrzivaču.

Saveti za čuvanje smrznute hrane

Za najbolji rad ovog uređaja, trebalo bi da:

- se uverite da je komercijalno smrznuta hrana bila na adekvatan način čuvana u maloprodajnom objektu;
- se uverite da je smrznuta hrana u najkraćem mogućem roku prenesena od prodavnice prehrambene robe do zamrzivača;
- se vrata uređaja ne otvaraju često ili da ne ostaju otvorena duže nego što je to apsolutno neophodno.
- Jednom otopljena hrana brzo propada i ne sme se ponovo smrzavati.
- Prilikom čuvanja hrane, ne prekoračujte rok naveden od strane proizvođača hrane.

Čišćenje

Iz higijenskih razloga, potrebno je redovno čistiti unutrašnjost uređaja, uključujući i unutrašnje dodatne elemente.

⚠ OPREZI!

Uređaj se ne sme povezivati na napajanje tokom čišćenja. Opasnost od strujnog udara! Pre čišćenja, isključite uređaj i iskopčajte utikač iz utičnice, ili prekinite napajanje putem prekidača ili osigurača. Nikada nemojte čistiti uređaj paročistačem. Vлага se može akumulirati na električnim komponentama, što dovodi do nastanka opasnosti od strujnog udara! Vrela isparenja mogu izazvati oštećenja na plastičnim elementima. Pre nego što ga ponovo stavite u rad, uređaj mora biti suv.

VAŽNO! Esencijalna ulja i organski rastvarači, poput limunovog soka ili soka narandžine kore, buterne kiseline, sredstava za čišćenje koja sadrže sircetnu kiselinu, mogu oštetiti plastične elemente.

- Ne dozvolite da pomenute supstance dođu u dodir sa elementima uređaja.
- Nemojte upotrebljavati nikakva abrazivna sredstva za čišćenje.
- Izvadite hranu iz zamrzivača. Držite je tako da bude dobro pokrivena i na hladnom mestu.
- Isključite uređaj i iskopčajte utikač iz utičnice ili isključite prekidač ili osigurač.
- Očistite uređaj i unutrašnje dodatne elemente krpom i mlakom vodom. Nakon čišćenja, obrišite svežom vodom i osušite krpom.
- Akumuliranje prašine na kondenzatoru povećava utrošak energije. Iz tog razloga, jednom godišnje pažljivo očistite kondenzator na poleđini uređaja pomoću meke četke ili usisivača.¹⁾
- Kada sve bude suvo, ponovo stavite uređaj u upotrebu.

Otapanje zamrzivača

Zamrzivač će se, u svakom slučaju, prekrivati sve većim slojem leda. Pomenuti sloj leda je potrebno ukloniti. Nikada ne upotrebljavajte oštre metalne alate da biste sastrugali led sa isparivača, jer ga tako možete oštetiti. Ipak, ukoliko sloj leda na unutrašnjoj površini postane veoma debeo, potrebno je obaviti kompletan postupak otapanja kako sledi:

- Iskopčajte jedinicu iz utikača. Skinite čep na slivniku sa unutrašnje strane zamrzivača. Postupak otapanja obično traje nekoliko sati. Za brže otapanje, držite vrata zamrzivača otvorena.
- Za ispuštanje vode, postavite posudu ispod spoljašnjeg čepa na slivniku. Povucite toččić slivnika prema spolja.



- Okrenite točički slivnika za 180 stepeni. Na taj način ćete omogućiti ispuštanje vode u posudu. Kada obavite navedeni postupak, gurnite točički slivnika nazad u uređaj. Ponovo postavite čep na slivniku u unutrašnjosti odeljka za zamrzavanje. Napomena: nadgledajte posudu koju ste postavili ispod slivnika kako biste izbegli prelivanje vode.

- Prebrišite unutrašnje površine zamrzivača i ponovo povežite utikač sa utičnicom.
- Ponovo podesite temperaturne vrednosti na željena podešavanja.



¹ Ukoliko se kondenzator nalazi na poledini uređaja.

REŠAVANJE PROBLEMA

OPREZI!

Pre nego što započnete postupak otklanjanja problema, prekinite napajanje. Otklanjanje problema koji nisu navedeni u ovom priručniku mora da obavlja isključivo kvalifikovani električar ili kompetentna osoba.

VAŽNO! Prilikom normalne upotrebe, uređaj emituje određene zvuke (kompresora, cirkulisanja rashladnog sredstva).

Problem	Mogući uzrok	Rešenje
Uređaj ne radi	Utikač nije priključen u utičnicu ili nije adekvatno povezan sa istom	Ukopčajte utikač.
	Osigurač je pregoreo ili je defektan	Proverite osigurač, zamenite ga po potrebi.
	Utičnica je defektna	Nepravilnosti u radu napajanja treba da ispravi električar.
Uređaj prekomerno zamrzava	Temperatura je podešena na preniske vrednosti ili uređaj radi podešen na podeok „7“.	Privremeno podesite regulator temperature na više temperaturne vrednosti.
Hrana nije u dovoljnoj meri smrznuta	Temperatura nije adekvatno podešena.	Pogledajte najpre odeljak Podešavanja temperature.
	Vrata su bila otvorena tokom dužeg vremenskog perioda.	Vrata držite otvorena samo onoliko dugo koliko je to neophodno.
	Velika količina tople hrane je stavljena u uređaj tokom poslednja 24 sata.	Privremeno podesite regulator temperature na niže temperaturne vrednosti.
	Uređaj je lociran blizu izvora toplote.	Pogledajte odeljak o lokaciji za postavljanje uređaja.
Na zaptivkama na vratima se formira debeli sloj leda.	Zaptivke na vratima ne omogućavaju hermetičko zatvaranje.	Fenom za kosu (podešenim na hladno) pažljivo zagrejte delove zaptivki za vrata koji propuštaju. Istovremeno rukom oblikujte zagrejanu zaptivku na vratima tako da stoji pravilno.
Neuobičajeni zvuci	Uređaj nije iznivelisan.	Proverite uređaj i iznivelišite ga nekim predmetom.
	Uređaj dodiruje zid ili druge predmete.	Pomerite malo uređaj.
	Neka od komponenti, npr. cev, na nekoj od strana uređaja dodiruje neki drugi deo uređaja ili zid.	Ukoliko je potrebno, pažljivo savijte datu komponentu kako biste je pomerili.

Ukoliko ponovo dođe do pojave nepravilnosti u radu, kontaktirajte centar za servisiranje.

Gorenavedeni podaci su neophodni za pružanje brze i tačne pomoći. Ovde zapišite neophodne podatke, pogledajte pločicu sa podacima o uređaju.

Zamena lampice

Prekidač LED lampice se kontroliše putem gravitacije. Kada je ugao prilikom otvaranja vrata veći od 30 stepeni, svetlo će se uključiti, a isključiće se kada pomenuti ugao bude manji od 30 stepeni.

Napomena:

Ukoliko LED lampica ne funkcioniše prilikom otvaranja vrata, proverite lampicu prema sledećim koracima:

- Prvo, popustite šrafove na poklopcu lampice.
- Drugo, popustite šrafove pričvršćene za elektronske elemente lampice
- Treće, proverite da li su terminali na kablovima elektronskih elemenata loše povezani sa terminalima na kontaktnim žicama lampice koja se aktivira vratima. Pričvrstite ih ukoliko nisu pričvršćeni. Zatim proverite da li se svetlo uključuje ili ne. Ukoliko

se lampica uključuje, ponovo postavite poklopac lampice. Ukoliko to nije slučaj, dodatno proverite da li su elektronski elementi oštećeni. Ukoliko je neophodno, ponovo postavite elektronske elemente kako biste proverili da li je lampica uključena. Ukoliko lampica i dalje ne radi, za pomoć se obratite osoblju postprodaje.

- Koraci za postavljanje LED lampice
- Povežite terminale na kablovima elektronskih elemenata sa kontaktnim žicama u okviru vrata;
- Postavite elektronski element za LED lampicu u okvir vrata i pričvrstite ga šrafovim;
- Kompletirajte celokupni postupak tako što ćete poklopac lampice postaviti na nosač i pričvrstiti ga.

TESLA

tesla.info

