

TESLA

# SIDE-BY-SIDE REFRIGERATOR FREEZER

RF5100FMBE

User Manual

ENG HU RO SLO SRB



Product images are for illustrative purposes only and may differ from the actual product.

## SAFETY WARNINGS

- THIS appliance is intended to be used in household and similar applications such as staff kitchen areas in shops, offices and other working environments; farm houses and by clients in hotels, motels and other residential type environments; bed and breakfast type environments; catering and similar nonretail applications.
- THIS appliance is not intended for use by persons (including children) with reduced physical, sensory or mental capabilities, or lack of experience and knowledge, unless they have been given supervision or instruction concerning use of the appliance by a person responsible for their safety.)
- CHILDREN should be supervised to ensure that they do not play with the appliance. If the supply cord is damaged, it must be replaced by the manufacturer, its service agent or similarly qualified persons in order to avoid a hazard.
- DO not store explosive substances such as aerosol cans with a flammable propellant in this appliance.
- THE appliance has to be unplugged after use and before carrying out user maintenance on the appliance.
- Keep ventilation openings, in the appliance enclosure or in the built-in structure, clear of obstruction.
- Do not use mechanical devices or other means to accelerate the defrosting process, other than those recommended by the manufacturer.
- Do not damage the refrigerant circuit.
- Do not use electrical appliances inside the food storage compartments of the appliance, unless they are of the type recommended by the manufacturer.
- Please abandon the refrigerator according to local regulators for its use flammable blowing gas and refrigerant.
- When positioning the appliance, ensure the supply cord is not trapped or damaged.
- Do not locate multiple portable socket-outlets or portable power supplies at the rear of the appliance.
- DO not use extension cords or ungrounded (two prong) adapters.
- Risk of child entrapment. Before you throw away your old refrigerator or freezer:
  - Take off the doors.
  - Leave the shelves in place so that children may not easily climb inside.
- THE refrigerator must be disconnected from the source of electrical supply before attempting the installation of accessory.
- REFRIGERANT and cyclopentane foaming material used for the appliance are flammable. Therefore, when the appliance is scrapped, it shall be kept away from any fire source and be recovered by a special recovering company with corresponding qualification other than be disposed by combustion, so as to prevent damage to the environment or any other harm.
- This appliance can be used by children aged from 8 years and above and persons with reduce physical sensory or mental capabilities or lack of experience and knowledge if they have been given supervision or instruction concerning use of the appliance in a safe way and understand the hazards involved. Children shall not play with the appliance. Cleaning and user maintenance shall not be made by children without supervision. Children aged from 3 to 8 years are allowed to load and unload refrigerating appliances.
- THE necessity that, for doors or lids fitted with locks and keys, the keys be kept out of the reach of children and not in the vicinity of the refrigerating appliance, in order to prevent children from being locked inside .
- TO avoid contamination of food, please respect the following instructions:
  - Opening the door for long periods can cause a significant increase of the temperature in the compartments of the appliance.
  - Clean regularly surfaces that can come in contact with food and accessible drainage systems.
  - Clean water tanks if they have not been used for 48 h; flush the water system connected to a water supply if water has not been drawn for 5 days. (note 1)
  - Store raw meat and fish in suitable containers in the refrigerator, so that it is not in contact with or drip onto other food.
  - Two-star frozen-food compartments are suitable for storing pre-frozen food, storing or making ice-cream and making ice cubes. (note 2)
  - One-, two- and three-star compartments are not suitable for the freezing of fresh food. (note 3)
  - For appliances without a 4-star compartment: this refrigerating appliance is not suitable for freezing foodstuffs.(note 4)
  - If the refrigerating appliance is left empty for long periods, switch off, defrost, clean, dry, and leave the door open to prevent mould developing within the appliance.

Note 1,2,3,4: Please confirm whether it is applicable according to your product compartment type.

- FOR a freestanding appliance: this refrigerating appliance is not intended to be used as a built-in appliance.
- ANY replacement or maintenance of the LED lamps is intended to be made by the manufacturer, its service agent or similar qualified person.
- This product contains a light source of energy efficiency class (F).

## Meaning of safety warning symbols



This is a prohibition symbol. Any in compliance with instructions marked with this symbol may result in damage to the product or endanger the personal safety of the user.



This is a warning symbol. It is required to operate in strict observance of instructions marked with this symbol; or otherwise damage to the product or personal injury may be caused.



This is a cautioning symbol. Instructions marked with this symbol require special caution. Insufficient caution may result in slight or moderate injury, or damage to the product.

This manual contains lots of important safety information which shall be observed by the users.

## Electricity related warnings

- Do not pull the power cord when pulling the power plug of the refrigerator. Please firmly grasp the plug and pull out it from the socket directly.
- To ensure safe use, do not damage the power cord or use the power cord when it is damaged or worn.
- Please use a dedicated power socket and the power socket shall not be shared with other electrical appliances.  
The power plug should be firmly contacted with the socket or else fires might be caused.
- Please ensure that the grounding electrode of the power socket is equipped with a reliable grounding line.
- Please turn off the valve of the leaking gas and then open the doors and windows in case of leakage of gas and other flammable gases. Do not unplug the refrigerator and other electrical appliances considering that spark may cause a fire.
- Do not use electrical appliances on the top of the appliance, unless they are of the type recommended by the manufacturer.

## Warnings for using

- Do not arbitrarily disassemble or reconstruct the refrigerator, nor damage the refrigerant circuit; maintenance of the appliance must be conducted by a specialist.
- Damaged power cord must be replaced by the manufacturer, its maintenance department or related professionals in order to avoid danger.
- The gaps between refrigerator doors and between doors and refrigerator body are small, be noted not to put your hand in these areas to prevent from squeezing the finger. Please be gentle when open the refrigerator door to avoid falling articles.
- Do not pick foods or containers with wet hands in the freezing chamber when the refrigerator is running, especially metal containers in order to avoid frostbite.
- Do not allow any child to get into or climb the refrigerator; otherwise suffocation or falling injury of the child may be caused.
- Do not place heavy objects on the top of the refrigerator considering that objectives may fall when close or open the door, and accidental injuries might be caused.
- Please pull out the plug in case of power failure or cleaning. Do not connect the freezer to power supply within five minutes to prevent damages to the compressor due to successive starts.

## Warnings for placement

- Do not put flammable, explosive, volatile and highly corrosive items in the refrigerator to prevent damages to the product or fire accidents.
- Do not place flammable items near the refrigerator to avoid fires.
- The refrigerator is intended for household use, such as storage of foods; it shall not be used for other purposes, such as storage of blood, drugs or biological products, etc.
- Do not store beer, beverage or other fluid contained in bottles or enclosed containers in the freezing chamber of the refrigerator; otherwise the bottles or enclosed containers may crack due to freezing to cause damages.

## Warnings for energy

1. Refrigerating appliances might not operate consistently (possibility of defrosting of contents or temperature becoming too warm in the frozen food compartment) when sited for an extended period of time below the cold end of the range of temperatures for which the refrigerating appliance is designed.
2. The fact that effervescent drinks should not be stored in food freezer compartments or cabinets or in low-temperature compartments or cabinets, and that some products such as water ices should not be consumed too cold;
3. The need to not exceed the storage time(s) recommended by the food manufacturers for any kind of food and particularly for commercially quick-frozen food in food-freezer and frozen-food storage compartments or cabinets;
4. The precautions necessary to prevent an undue rise in the temperature of the frozen food while defrosting the refrigerating appliance, such as wrapping the frozen food in several layers of newspaper.
5. The fact that a rise in temperature of the frozen food during manual defrosting, maintenance or cleaning could shorten the storage life.

# PROPER USE OF REFRIGERATORS

## Placement

- Before use, remove all packing materials, including bottom cushions, foam pads and tapes inside of the refrigerator; tear off the protective film on the doors and the refrigerator body.
- Keep away from heat and avoid direct sunlight. Do not place the freezer in moist or watery places to prevent rust or reduction of insulating effect.
- Do not spray or wash the refrigerator; do not put the refrigerator in moist places easy to be splashed with water so as not to affect the electrical insulation properties of the refrigerator.
- The refrigerator is placed in a well-ventilated indoor place; the ground shall be flat, and sturdy (rotate left or right to adjust the wheel for leveling if unstable).
- The top space of the refrigerator shall be greater than 30cm, and The refrigerator should be placed against a wall with a free distance more than 10cm to facilitate heat dissipation.
- Spare enough space for convenient opening of the doors and drawers or statement by the distributor.

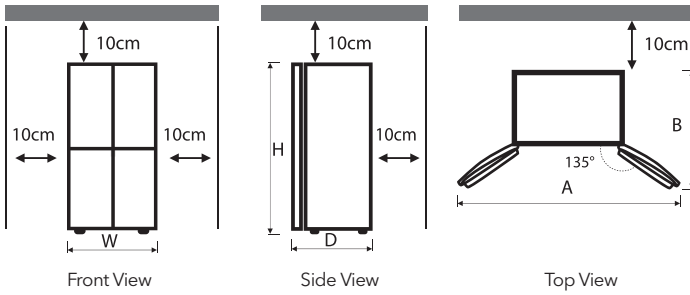

Width "W"	833
Depth "D" (without handle)	653
Height "H"	1898
A	1400
B	1000

The measurements in the above table may differ, depending on the measuring method.

**NOTE** This refrigerator needs to be installed independently and cannot be used as a built-in. Otherwise, it will cause problems such as failure to install into the cabinet, the performance and life of the product are reduced. And the manufacturer does not provide basic product warranty.

- !** Precautions before installation:  
 Before installation or adjusting of accessories, it shall be ensured that the refrigerator is disconnected from power.  
 Precautions shall be taken to prevent fall of the handle from causing any personal injury.

### Levelling feet

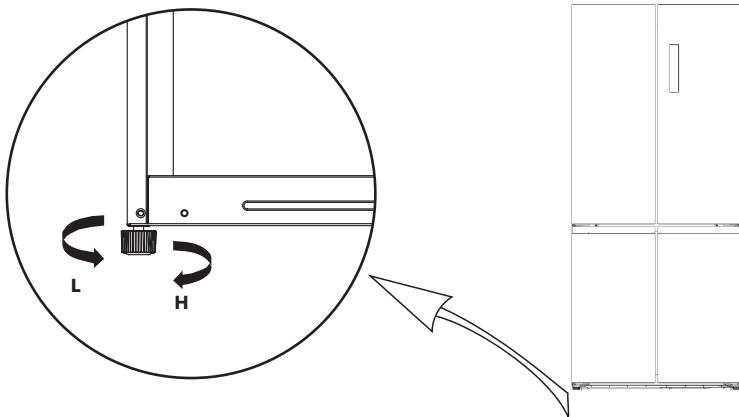

The picture above is only for reference. The actual configuration will depend on the physical product or statement by the distributor.

## Levelling door

List of tools to be provided by the user



plier

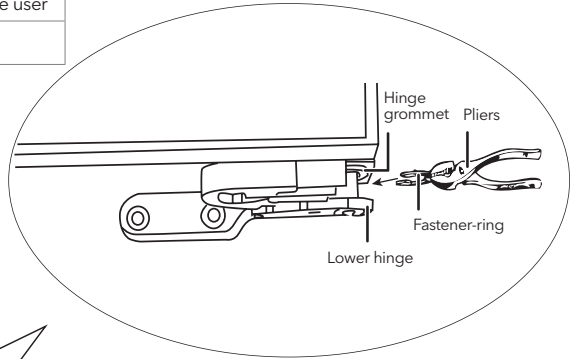
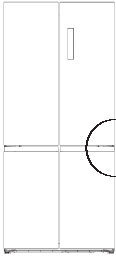
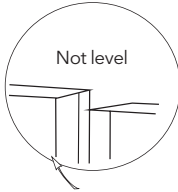

The picture above is only for reference.  
The actual configuration will depend on  
the physical product or statement by the  
distributor.

1. Raise the lower door up to the level of the higher door.
2. Insert the supplied fastener-ring by using plier in the gap between the hinge-grommet and the lower hinge. The number of fastener-rings you will need to insert depends on the gap.

## Changing the Light

Any replacement or maintenance of the LED lamps is intended to be made by the manufacturer, its service agent or similar qualified person.

## Starting to use

- After transportation, please let the product stay for more than 2 hours before turning on the power, otherwise it will lead to a decrease in cooling capacity or a damage to the product.
- Before putting any fresh or frozen foods, the refrigerator shall have run for 2-3 hours, or for above 4 hours in summer when the ambient temperature is high.
- Please pull out the plug in case of power failure or cleaning. Do not connect the freezer to power supply within five minutes to prevent damages to the compressor due to successive starts.

## Energy saving tips

- The appliance should be located in the coolest area of the room, away from heat producing appliances or heating ducts, and out of the direct sunlight.
- Let hot foods cool to room temperature before placing in the appliance. Overloading the appliance forces the compressor to run longer. Foods that freeze too slowly may lose quality, or spoil.
- Be sure to wrap foods properly, and wipe containers dry before placing them in the appliance. This cuts down on frost build-up inside the appliance.
- Appliance storage bin should not be lined with aluminum foil, wax paper, or paper toweling. Liners interfere with cold air circulation, making the appliance less efficient.
- Organize and label food to reduce door openings and extended searches. Remove as many items as needed at one time, and close the door as soon as possible.

# NAMES OF COMPONENTS

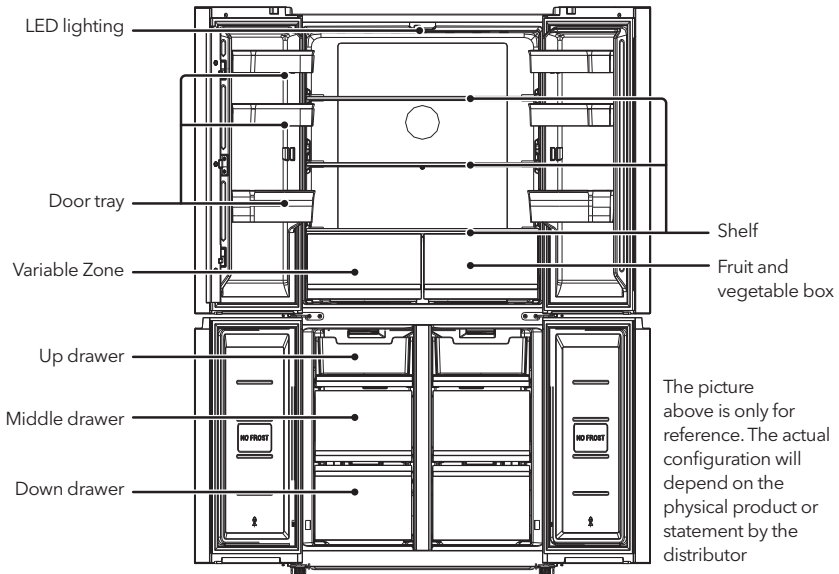

## Refrigerating chamber

- The Refrigerating Chamber is suitable for storage of a variety of fruits, vegetables, beverages and other food consumed in the short term, suggested storage time 3 days to 5 days.
- Cooking foods shall not be put in the refrigerating chamber until cooled to room temperature.
- Foods are recommended to be sealed up before putting into the refrigerator.
- The glass shelves can be adjusted up or down for a reasonable amount of storage space and easy use.

## Freezing chamber

- The low temperature freezing chamber may keep food fresh for a long time and it is mainly used to store frozen foods and making ice.
- The freezing chamber is suitable for storage of meat, fish, rice balls and other foods not to be consumed in short term.
- Chunks of meat are preferably to be divided into small pieces for easy access. Please be noted food shall be consumed within the shelf time.

Drawers, food boxes, shelves, etc. placed according to the position in the picture above are the most energy efficient.

## NOTE

Storage of too much food during operation after the initial connection to power may adversely affect the freezing effect of the refrigerator. Foods stored shall not block the air outlet; or otherwise the freezing effect will also be adversely affected.

## Functions

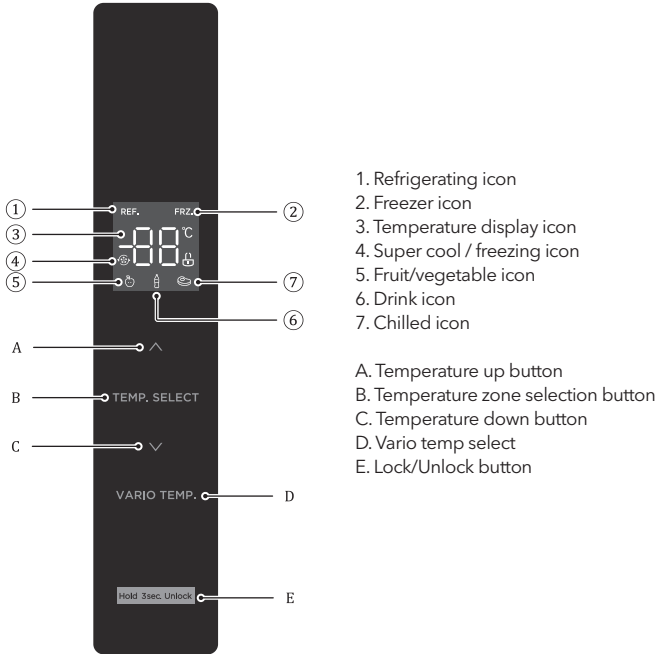

### Operation instructions



- Display
 



When electrify the refrigerator, the display screen will total display for 3 seconds. Meanwhile the starting up bell rings and then the screen enters the normal display of the operation.



The first time for using the refrigerator, the default set temperature of refrigerating chamber and freezing chamber is 4° C/-18 °C respectively.



When the error occurs, the display shows the error code (see next page); during normal running, the display shows the set temperature of the refrigerating chamber or freezing chamber.

Under normal circumstances, if there is no operation on display panel or door opening action within 30s, then the display is lock, and the sate  goes out.
- Lock /unlock
 

In the unlocked state, long press the lock button  for 3 seconds, enter the lock state, the logo  goes out and buzzer sounds, it means the display panel is locked, at this time, button operation cannot be implemented;

In the locked state, long press the lock button  for 3 seconds, enter the unlocked state, the logo  lights up and buzzer sounds, it means the display panel is unlocked, at this time, button operation can be implemented;
- Temperature setting of refrigerating chamber
 

Press temperature zone selection button **TEMP. SELECT** to choose the setting temperature zone of refrigerating chamber, and then press  or  to adjust the setting temperature of refrigerating chamber. The temperature setting range for refrigerating chamber is 2°C ~ 8°C.
- Temperature setting of freezing chamber
 

Press temperature zone selection button **TEMP. SELECT** to choose the setting temperature zone of freezing chamber, and then press  or  to adjust the setting temperature of freezing chamber. The temperature setting range for refrigerating chamber is -24°C~ -16°C.



- Temperature setting of variable temperature chamber  
Press Variable temperature button **VARIO TEMP.** to adjust the setting temperature of the chamber, the adjusting range is Fruit/vegetable, drink and chilled.
- Mode setting  
Set the Super cooling mode: after the temperature of the refrigeration room is adjusted to 2°C, press the temperature down button "∨" to enter the super cooling mode. In the super cooling mode, the temperature of the refrigerating chamber is automatically set to 2°C.  
Exit the Super cooling mode: press the temperature up button "∧" to exit the super cooling mode or automatically exit the super cooling mode after 6h.  
After exiting the super cooling mode, the temperature of the refrigerator will automatically return to the temperature set before the super cooling mode  
Set the super freezing mode: after the temperature of the freezing chamber is adjusted to -24°C, press the temperature down button "∨" to enter the super freezing mode. In the super freezing mode, the temperature of the freezing chamber is automatically set to -24°C  
Exit the super freezing mode: press the temperature up button "∧" to exit the super freezing mode or automatically exit the super freezing mode after 32h. After exiting the super freezing mode, the freezing chamber temperature will automatically return to the temperature set before the super freezing mode.

According to IEC62552:2007, the test condition as follow:

start the super freezer mode in advance, and wait when the fridge enters automatic defrosting after 18 hours, and then apply the freezer load. The maximum defrosting time is 72 hours and the minimum is 12 hours at 32°C.

Recommended setting : Refrigerated chamber 4°C freezing chamber -18°C.

#### NOTE

The quick-freezing function is designed to maintain the nutritional value of the food in the freezer. It can freeze the food in the shortest time. If a large amount of food is frozen at one time, it is recommended that the user turn on the quick-freezing function and put the food in. At this time, the freezing speed of the freezer compartment is increased, which can quickly freeze the food, effectively lock the nutrition of the food, and facilitate storage.

- Storage upon power failure  
In case of power failure, the instant working state will be locked and maintained till re-electrification.
- Fault indication  
The following warnings appearing on the display indicate corresponding faults of the refrigerator. Though the refrigerator may still have cold storage function with the following faults, the user shall contact a maintenance specialist for maintenance, so as to ensure optimized operation of the appliance.

Fault code	Fault description
E1	Temperature sensor failure of refrigerating chamber
E2	Temperature sensor failure of freezing chamber
E3	Temperature sensor failure of variable temperature chamber

Fault code	Fault description
E5	Freezing defrost sensor detection circuit error
E6	Communication error
E7	Circulation of temperature detection circuit error
EH	Moisture sensor error

# INSTALLATION INSTRUCTIONS

## For refrigerating appliances with climate class

Depending on the climate class, this refrigerating appliance is intended to be used at ambient temperature ranges as specified following table.

The climate class can be found on the rating plate. The product may not operate properly at temperatures outside of the specified range.

You can find the climate class on the label inside your refrigerator.

## Effective temperature range

The refrigerator is designed to operate normally in the temperature range specified by its class rating.

Class	Symbol	Ambient temperature range °C	
		IEC 62552 (ISO 15502)	ISO 8561
<b>Extended temperat</b>	SN	+ 10 to + 32	+ 10 to + 32
<b>Temperate</b>	N	+ 16 to + 32	+ 16 to + 32
<b>Subtropical</b>	ST	+ 16 to + 38	+ 18 to + 38
<b>Tropical</b>	T	+ 16 to + 43	+ 18 to + 43

## NOTE

The cooling performance and power consumption of the refrigerator may be affected by the ambient temperature, the door-opening frequency, and the location of the refrigerator. We recommend adjusting the temperature settings as appropriate.

## How to store for best preservation (applicable models only)

Cover foods to retain moisture and prevent them from picking up odors from other foods. A large pot of food like soup or stew should be divided into small portions and put in shallow containers before being refrigerated. A large cut of meat or whole poultry should be divided into smaller pieces or placed in shallow containers before being refrigerated.

## Placement of Foods

<b>Shelves</b>	Shelves are adjustable to accommodate a variety of packages
<b>Specialized compartment (applicable models only)</b>	Sealed crisper drawers provide an optimal storage environment for fruit and vegetables. Vegetables require higher humidity while fruit requires lower humidity. Crispers are equipped with control devices to control the humidity level. (*Depending on model and options) An adjustable temperature meat drawer maximizes the storage time of meats and cheeses.
<b>Stored on the door</b>	Don't store perishable foods in the door. Eggs should be stored in the carton on a shelf. The temperature of the storage bins in the door fluctuate more than the temperature in the cabinet. Keep the door closed as much as possible.
<b>Freezer Compartment</b>	You can store frozen food, make ice cubes and freeze fresh food in the freezer compartment.

## NOTE

Freezer fresh, undamaged food only. Keep food which is to be frozen away from food which is already frozen. To prevent food from losing its flavour or drying out, place in airtight containers.

# MAINTENANCE AND CARE OF THE APPLIANCE

## Overall cleaning

- Dusts behind the refrigerator and on the ground shall be timely cleaned to improve the cooling effect and energy saving.
- Check the door gasket regularly to make sure there are no debris. Clean the door gasket with a soft cloth dampened with soapy water or diluted detergent.
- The interior of the refrigerator should be cleaned regularly to avoid odor.
- Please turn off the power before cleaning interior, remove all foods, drinks .shelves, drawers, etc.
- Use a soft cloth or sponge to clean the inside of the refrigerator, with two tablespoons of baking soda and a quart of warm water. Then rinse with water and wipe clean. After cleaning, open the door and let it dry naturally before turning on the power.
- For areas that are difficult to clean in the refrigerator (such as narrow sandwiches, gaps or corners), it is recommended to wipe them regularly with a soft rag, soft brush, etc. and when necessary, combined with some auxiliary tools (such as thin sticks) to ensure no contaminants or bacterials accumulation in these areas.
- Do not use soap, detergent, scrub powder, spray cleaner, etc., as these may cause odors in the interior of the refrigerator or contaminated food.
- Clean the bottle frame, shelves and drawers with a soft cloth dampened with soapy water or diluted detergent. Dry with a soft cloth or dry naturally.
- Wipe the outer surface of the refrigerator with a soft cloth dampened with soapy water, detergent, etc., and then wipe dry.
- Do not use hard brushes, clean steel balls, wire brushes, abrasives (such as toothpastes), organic solvents (such as alcohol, acetone, banana oil, etc.), boiling water, acid or alkaline items, which may damage the fridge surface and interior. Boiling water and organic solvents such as benzene may deform or damage plastic parts.
- Do not rinse directly with water or other liquids during cleaning to avoid short circuits or affect electrical insulation after immersion.



Please unplug the refrigerator for defrost and cleaning.

## Cleaning of door tray

- According to the direction arrow in the figure below, use both hands to squeeze the tray, and push it upward, then you can take it out.
- After washing the tray having been taken out, you can adjust its installing height in accordance with your requirement.

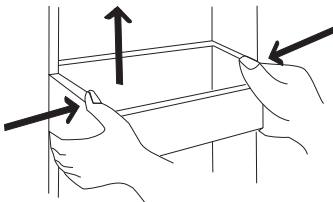

The picture above is only for reference.  
The actual configuration will depend on  
the physical product or statement by the  
distributor.

## Defrosting

- The refrigerator is made based on the air-cooling principle and thus has automatic defrosting function. Frost formed due to change of season or temperature may also be manually removed by disconnection of the appliance from power supply or by wiping with a dry towel.

## Out of operation

- Power failure: In case of power failure, even if it is in summer, foods inside the appliance can be kept for several hours; during the power failure, the times of door opening shall be reduced, and no more fresh food shall be put into the appliance.
- Long-time nonuse: The appliance shall be unplugged and then cleaned; then the doors are left open to prevent odor.
- Moving: Before the refrigerator is moved, take all objects inside out, fix the glass partitions, vegetable holder, freezing chamber drawers and etc. with tape, and tighten the levelling feet; close the doors and fix them with tape. During moving, the appliance shall not be laid upside down or horizontally, or be vibrated; the inclination during movement shall be no more than 45°.



The appliance shall run continuously once it is started. Generally, the operation of the appliance shall not be interrupted; otherwise the service life may be impaired.

## TROUBLESHOOTING

You may try to solve the following simple problems by yourself.  
If them cannot be solved, please contact the after-sales department.

Failed operation	Check whether the appliance is connected to power or whether the plug is in well contact Check whether the voltage is too low Check whether there is a power failure or partial circuits have tripped
Odor	Odorous foods shall be tightly wrapped Check whether there is any rotten food Clean the inside of the refrigerator
Long-time operation of the compressor	Long operation of the refrigerator is normal in summer when the ambient temperature is high It is not suggestible having too much food in the appliance at the same time Food shall get cool before being put into the appliance The doors are opened too frequently
Light fails to get lit	Check whether the refrigerator is connected to power supply and whether the illuminating light is damaged Have the light replaced by a specialist
Doors cannot be properly closed	The door is stuck by food packages The refrigerator is tilted
Loud noise	Check whether the floor is level and whether the refrigerator is placed stably Check whether accessories are placed at proper locations
Door seal fails to be tight	Remove foreign matters on the door seal Heat the door seal and then cool it for restoration (or blow it with an electrical drier or use a hot towel for heating)

Water pan overflows	There is too much food in the chamber or food stored contains too much water, resulting in heavy defrosting The doors are not closed properly, resulting in frosting due to entry of air and increased water due to defrosting
Hot housing	Heat dissipation of the built-in condenser via the housing, which is normal. When housing becomes hot due to high ambient temperature and storage of too much food, it is recommended to provide sound ventilation to facilitate heat dissipation.
Surface condensation	Condensation on the exterior surface and door seals of the refrigerator is normal when the ambient humidity is too high. Just wipe the condensate with a clean towel.
Abnormal noise	Buzz: The compressor may produce buzzes during operation, and the buzzes are loud particularly upon start or stop. This is normal. Creak: Refrigerant flowing inside of the appliance may produce creak, which is normal.

## Warnings for disposal



Refrigerant and cyclopentane foaming material used for the refrigerator are flammable. Therefore, when the refrigerator is scraped, it shall be kept away from any fire source and \ be recovered by a special recovering company with corresponding qualification other than be disposed by combustion, so as to prevent damage to the environment or any other harm.



When the refrigerator is scraped, disassemble the doors, and remove gasket of door and shelves; put the doors and shelves in a proper place, so as to prevent trapping of any child.



Correct Disposal of this product:

This marking indicates that this product should not be disposed with other household wastes throughout the EU. To prevent possible harm to the environment or human health from uncontrolled waste disposal, recycle it responsibly to promote the sustainable reuse of material resources. To return your used device, please use the return and collection systems or contact the retailer where the product was purchased. They can take this product for environmental safe recycling.

# BIZTONSÁGI FIGYELMEZTETÉSEK

- Ezt a készüléket háztartási célokra tervezték. Irodák és egyéb munkahelyek személyzeti konyháiban, családi házakban, szállodákban és motelekben, egyéb lakóhely jellegű környezetekben, panziókban, vendéglátóhelyeken és hasonló, nem kiskereskedelmi célú helyiségekben.
- A készüléket nem használhatják olyan személyek (beleértve a gyermekeket is), akik csökkent fizikai, érzékszervi vagy szellemi képességekkel rendelkeznek, vagy nem rendelkeznek kellő tapasztalattal és ismeretekkel, kivéve, ha a biztonságukért felelős személy felügyeli vagy oktatja őket a készülék használatára vonatkozóan)
- Ügyeljen rá, hogy gyermekei ne játszanak a készülékkel.
- Ha a tápkábel megsérül, a további veszélyek elkerülése érdekében azt csak a gyártó, annak szakszerveze, vagy egy megfelelő végzettséggel rendelkező szakember cserélheti ki.
- Ne tároljon robbanásveszélyes anyagokat, például gyúlékony hajtóanyagot tartalmazó aeroszolos dobozokat a készülékben.
- A készüléket karbantartás és tisztítás idejére áramtalanítani kell.
- **FIGYELEM:** Tartsa szabadon a szellőzőnyílásokat
- **FIGYELEM:** A leolvasztási folyamat felgyorsítására ne használjon a gyártó által nem javasolt mechanikus, vagy más eszközöket
- **FIGYELEM:** Ne rongálja meg a hűtőközeg kört.
- **FIGYELEM:** Ne használjon elektromos készülékeket a készülék élelmiszer tároló rekeszeiben kivéve, ha azokat a gyártó kifejezetten ajánlja.
- **FIGYELEM:** A készüléket a helyi előírásoknak megfelelően áramtalanítsa a gyúlékony hűtőközeg miatt.
- **FIGYELEM:** A készülék elhelyezésekor ügyeljen arra, hogy a tápkábel ne akadjon meg vagy sérüljön meg.
- **FIGYELEM:** Ne tároljon hosszabbítót a készülék mögött.
- Ne használjon hosszabbítót vagy földeletlen (kétágú) adaptereket.
- **VESZÉLY:** Gyermekek csapdába esésének veszélye. Mielőtt kidobja régi hűtőszekrényét vagy fagyasztóját:
  - Vegye le az ajtókat.
  - Hagyja a polcokat a helyükön, hogy a gyerekek ne tudjanak könnyen bemászni a készülékbe.
- Áramtalanítsa a készüléket a tartozékok behelyezésekor.
- A hűtőszekrényhez használt hűtőközeg és a ciklopentan habosító anyag rendkívül gyúlékony. A nem használt hűtőszekrényt mindenféle tűzforrástól távol kell tartani, és a megfelelő képesítéssel rendelkező vállalkozásnak kell ártalmatlanítania.
- A készüléket 8 éven aluli gyermekek, valamint fizikai, érzékszervi vagy értelmi képességeikben korlátozott, illetve a készüléket és annak használatát nem ismerő személyek csak olyan felügyelete mellett használhatják, aki a berendezés biztonságos módon történő használatára és az ezzel járó veszélyekre vonatkozó szabályokat megismerte.
- Tartsa gyermekeit távol a készüléktől, nehogy csapdába essenek a rájuk csukódó ajtók miatt.
- Az élelmiszerek megromlásának elkerülése érdekében kérjük, tartsa be az alábbi utasításokat:
  - Az ajtó hosszú időre történő kinyitása a készülék rekeszeinek hőmérsékletének jelentős emelkedését okozhatja.
  - Rendszeresen tisztítsa meg az élelmiszerekkel érintkező felületeket és a hozzáférhető lefolyórendszereket.
  - Tisztítsa meg a víztartályokat, ha 48 órán keresztül nem használták őket; öblítse át a vízhálózatához csatlakoztatott szakaszt, ha 5 napig nem vételezett vizet a rendszerből. (1. megjegyzés)
  - A nyers húst és halat megfelelő tárolóedényekben tárolja a hűtőszekrényben úgy, hogy ne érintkezzen más élelmiszerekkel.
  - A két csillaggal jelölt fagyasztott-élelmiszer rekesz alkalmas előfagyasztott élelmiszerek tárolására, fagyalt tárolására vagy készítésére, valamint jégkockák készítésére. (2. megjegyzés)
  - Az egy, kettő és három csillagos nem alkalmas friss élelmiszer lefagyasztására. (3. megjegyzés)
  - A 4 csillagos rekesz nélküli készülékek esetében: ez a hűtőkészülék nem alkalmas élelmiszerek fagyasztására (4. megjegyzés).
  - Ha a készüléket hosszabb ideig nem használja, akkor kapcsolja ki, olvassa le, tisztítsa meg, szárítsa ki, és hagyja nyitva az ajtót, hogy megakadályozza a készülékben a penész kialakulását.

Megjegyzés 1,2,3, 4: Győződjön meg arról, hogy az Ön készüléke alkalmas-e erre.

- Ez a hűtőberendezés nem beépíthető.
- A LED izzók cseréjét vagy karbantartását csak a gyártó, annak egy szerviztechnikusa vagy egy hasonlóan képzett személynek kell elvégeznie.
- Ez a termék (F) energiahatékonysági osztályba tartozó fényforrást tartalmaz.

## A figyelmeztető szimbólumok jelentése



Ez egy tiltó szimbólum. Az ezzel a szimbólummal jelölt utasítások be nem tartása a termék károsodását eredményezheti, vagy veszélyeztetheti a felhasználó épségét.



Ez egy figyelmeztető szimbólum. Az ezzel a szimbólummal jelölt utasításokat szigorúan be kell tartani; ellenkező esetben a termék károsodása vagy személyi sérülés következhet be.



Ez egy figyelmeztető szimbólum. Megfelelő óvintézkedésekre van szükség, különben kisebb vagy közepes mértékű sérülések vagy a termék károsodása következhet be.

Ez a kézikönyv számos fontos biztonsági információt tartalmaz, amelyeket a felhasználóknak be kell tartaniuk.

## Elektromossággal kapcsolatos figyelmeztetések

- Soha ne a tápkábelnél fogva húzza ki a készülék hálózati csatlakozóját. Fogja meg határozottan a villásdugót, és úgy húzza ki azt a konnektorból.
- A biztonságos használat érdekében semmilyen körülmények között ne rongálja meg a tápkábelt, ne használja, ha az megsérült.
- Kérjük, használjon külön konnektort, és azt ne ossza meg más elektromos készülékekkel.
- A hálózati csatlakozónak stabilan kell érintkeznie a konnektorral, különben tűzveszélyes lehet.
- Kérjük, gondoskodjon arról, hogy a hálózati aljzat földelő elektródája megbízható földelő vezetékkel legyen ellátva.
- Zárja el a biztonsági szelepet, majd nyissa ki az ajtókat és ablakokat, ha gáz és más gyúlékony gázok szivárgását észleli. Ne húzza ki a eszközt és más elektromos készülékeket a konnektorból, tekintettel arra, hogy az esetlegesen keletkező szikra tüzet okozhat.
- A biztonság érdekében nem ajánlott a fagyasztó tetejére rizsfőzőket, mikrohullámú sütőket és egyéb, a gyártó által nem ajánlott készülékeket elhelyezni. Ne használjon elektromos készülékeket az éltartó edényben.

## Figyelmeztetések a használatra vonatkozóan

- Ne szerelje szét vagy építse át a hűtőszekrényt, és ne rongálja meg a hűtőkört; a készülék karbantartását minden esetben szakembernek kell elvégeznie.
- Ha a tápkábel megsérül, a további veszélyek elkerülése érdekében azt csak a gyártó, annak szakszervize, vagy egy megfelelő végzettséggel rendelkező szakember cserélheti ki.
- A hűtőszekrény ajtajai között, valamint az ajtók és a hűtőszekrényttest között a rések kicsik, ügyeljen arra, hogy ne tegye a kezét ezekre a területekre. Kérjük, legyen óvatos, amikor becsukja a hűtőszekrény ajtaját.
- Ne érjen a fagyasztórekeszben lévő élelmiszerekhez nedves, vizes kézzel, mert fagyási sérüléseket szenvedhet.
- Ne engedje, hogy gyermeke a hűtőszekrénybe másszon vagy felmásszon rá, mert súlyos sérüléseket szenvedhet.
- Ne mossa le a készüléket vízzel, mert zárlatot okozhat, ami rendkívül tűz- és balesetveszélyes.
- Áramszünet vagy tisztítás esetén húzza ki a villásdugót. Öt percen belül ne csatlakoztassa újra a hűtőszekrényt az áramforráshoz, hogy elkerülje a kompresszor károsodását.

## Figyelmeztetések az elhelyezéshez

- Ne tegyen gyúlékony, robbanásveszélyes, illékony, vagy erősen maró dolgokat a hűtőszekrénybe.
- A tüzesetek elkerülése érdekében ne helyezzen gyúlékony tárgyakat a hűtőszekrény közelébe.
- A hűtőszekrény háztartási használatra, például élelmiszerek tárolására szolgál; nem használható más célra, például vér, gyógyszerek vagy biológiai termékek stb. tárolására.
- Ne tároljon sört, italt vagy más, palackokban vagy zárt tartályokban lévő folyadékot a hűtőszekrény fagyasztórékeszében, ellenkező esetben a palackok a fagyás következtében megrepedhetnek és kárt okozhatnak.

## Figyelmeztetések

1. Előfordulhat, hogy a hűtőkészülék nem hűt egyenletesen a fagyasztóba helyezett, még meleg élelmiszerek miatt, vagy ha hosszabb időn keresztül, magasabb hőmérsékleti viszonyok között üzemelteti a készüléket.
2. A pezsgőitalokat nem szabad a fagyasztó rekeszekben, illetve alacsony hőmérsékletű rekeszekben tárolni. Ügyeljen rá, hogy egyes italokat, például a jeges vizet nem szabad túl hidegen fogyasztani.
3. Javasoljuk, hogy az élelmiszer-gyártók által ajánlott tárolási idő(ke)t semmilyen élelmiszer esetében, különösen a kereskedelmi forgalomban kapható gyorsfagyasztott élelmiszerek esetében ne lépje túl. Rendszeresen ellenőrizze az ételek lejárat dátumát.
4. A fagyasztott élelmiszerek tárolhatósági ideje a leolvasztási folyamat közben csökken.
5. Mindig gondosan zárja be készülék ajtajait, nehogy egy gyermek bemászhatson a készülékbe.

# A KÉSZÜLÉK HELYES HASZNÁLATA

## Elhelyezés

- A fagyasztó használata előtt távolítsa el az összes csomagolóanyagot, beleértve az alsó habszivacs párnákat, valamint a fagyasztó belsejében lévő szalagokat is, tépje le az ajtón és a fagyasztó testén lévő védőfóliát.
- Tartsa távol hőforrásoktól és a közvetlen napfénytől. Ne tegye a fagyasztót nedves vagy vizes helyre, hogy elkerülje a rozsdásodást vagy a szigetelőhatás csökkenését.
- Ne permetezze vagy mossa le bő vízzel a hűtőszekrényt; ne tegye a hűtőszekrényt olyan nedves helyre, ahová könnyen fröccsenhet rá víz, hogy ne befolyásolja a hűtőszekrény elektromos szigetelési tulajdonságait.
- A fagyasztót jól szellőző, zárt helyen kell elhelyezni; a talajnak vízszintesnek és szilárdnak kell lennie.
- A fagyasztó tetejétől legalább 30 cm, és a hőelvezetés megkönnyítése érdekében a két oldaltól és a hátsó oldaltól való távolságnak legalább 10 cm-nek kell lennie.
- Ügyeljen, hogy elegendő hely álljon rendelkezésre az ajtó kinyitásához.



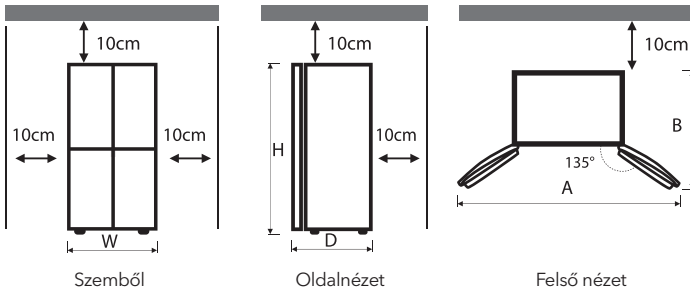

Szélesség "W"	833
Mélység "D" (fogantyú nélkül)	653
Magasság "H"	1898
A	1400
B	1000

The measurements in the above table may differ, depending on the measuring method.

### MEGJEGYZÉS

Ez a készülék nem beépíthető. A hűtő ebben az esetben túlságosan felmelegszik, tűzveszélyessé válik, valamint a jótállás is azonnal érvényét veszíti

### ! Üzembe helyezés előtti óvintézkedések:

A tartozékok behelyezése előtt meg kell győződni arról, hogy a hűtőszekrényt áramtalanították. A szintezőlábak beállítása előtt óvintézkedéseket kell tenni a személyi sérülések elkerülése érdekében.

## Szintezőlábak

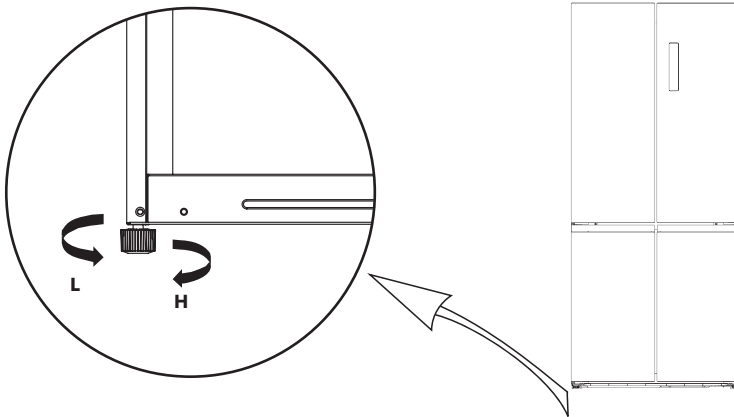

(A fenti kép csak tájékoztató jellegű. A tényleges konfiguráció ettől eltérő lehet.)

## Az ajtók szintbeállítása

Szükséges eszközök (nem tartozék)



fogó

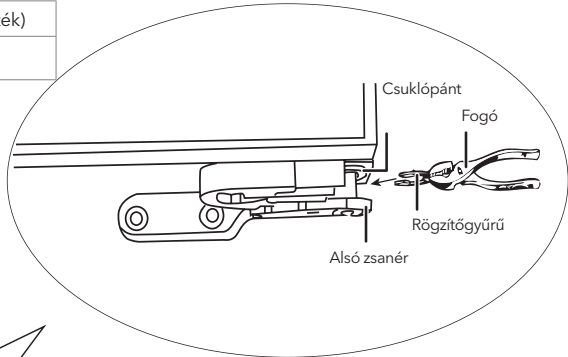
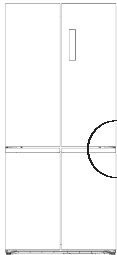

(A fenti kép csak tájékoztató jellegű. A tényleges konfiguráció ettől eltérő lehet.)

1. Emelje fel az alsó ajtót a felső ajtó szintjére.
2. Helyezze be a mellékelt rögzítőgyűrűt fogó segítségével a csuklópánt és az alsó csuklópánt közötti részbe. A behelyezendő rögzítőgyűrűk száma a rés nagyságától függ.

## Az izzó kicserélése

A LED lámpák bármilyen cseréjét vagy karbantartását csak a gyártó, annak szervize vagy hasonló képesítéssel rendelkező személy végezheti el.

## Használatba vétel

- Első indítás előtt pihentesse legalább fél órát a készüléket, mielőtt csatlakoztatja az áramforráshoz.
- Járassa a fagyasztót 2-3 órát mielőtt bepakolja a friss vagy fagyasztott élelmiszereket; magasabb környezeti hőmérsékletben ez 4 órát vesz igénybe.
- Biztosítson elegendő helyet az ajtók és fiókok kényelmes kinyitására.
- (A fenti kép csak tájékoztató jellegű. A tényleges konfiguráció ettől eltérő lehet.)

## Energiatakarékossági tippek

- A készüléket a helyiség leghűvösebb részén kell elhelyezni, távol a hőleadó készülékektől, fűtőcsövektől és a közvetlen napfénytől.
- A forró ételeket előbb hűtse szobahőmérsékletűre, mielőtt hűtőbe teszi. A készülék túlterhelése miatt a kompresszor hosszabb ideig működik és több energiát fogyaszt.
- Ügyeljen arra, hogy az élelmiszerek megfelelően be legyenek csomagolva, törölje szárazra a tárolóedényeket, mielőtt a készülékbe helyezi azokat. Ez csökkenti a jégképződést a készülék belsejében.
- A készülék rekeszeit nem szabad alumíniumfóliával, viaszpapírral vagy papírtörlővel kibélelni. A különböző bélések akadályozzák a hideg levegő megfelelő áramlását és így a készülék kevésbé lesz hatékony.
- Rendszerezze és címkézze fel az élelmiszereket, hogy csökkentse az ajtónyitások és a hosszú keresgélések időtartamát. Egyszerre csak annyi terméket vegyen ki, amennyire szükség van, és a lehető leghamarabb zárja be az ajtót.

# FŐBB ALKATRÉSZEK

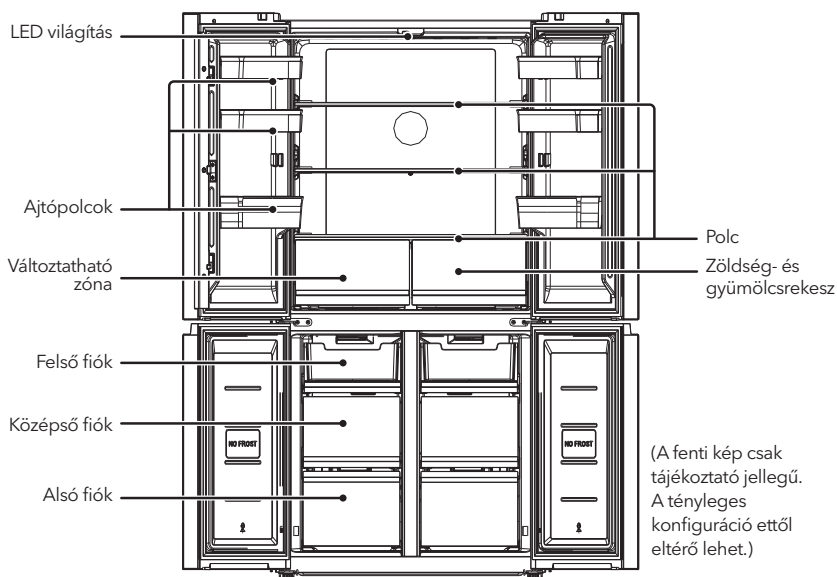

## Hűtőkamra

- A hűtőkamra különféle gyümölcsök, zöldségek, italok és egyéb rövid távon fogyasztandó élelmiszerek tárolására alkalmas.
- A hűtőkamrába mindaddig nem szabad betenni az élelmiszereket, amíg azok szobahőmérsékletre nem hűlnek (pl. közvetlen a főzés után).
- Az élelmiszereket a hűtőkamrába helyezés előtt ajánlott megfelelően lezárni.
- Az üvegpolek szabadon mozgathatók a megfelelő mennyiségű tárolóhely és a könnyű használat érdekében.

## Fagyasztókamra

- Az alacsony hőmérsékletű fagyasztókamra hosszú ideig frissen tarthatja az élelmiszereket, és elsősorban fagyasztott élelmiszerek tárolására és jég készítésére szolgál.
- A fagyasztókamra alkalmas hús, hal, rizs és más, nem rövid távon fagyasztható élelmiszerek tárolására.
- A húsokat a könnyebb kezelhetőség érdekében ossza fel kisebb adagokra. Vegye figyelembe, hogy az élelmiszereket az előírt tárolási időn belül el kell fogyasztani.

Drawers, food boxes, shelves, etc. placed according to the position in the picture above are the most energy efficient.

## MEGJEGYZÉS

A túl sok élelmiszer egyidejű bepakolása rontja a hűtés hatásfokát, ami miatt a kiválasztott hőmérséklet elérése hosszabb időbe telhet.

## Funkciók

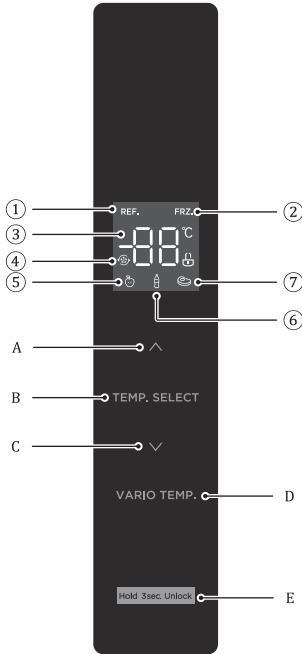

1. Hűtő ikon
2. Fagyasztó ikon
3. Hőmérséklet kijelző
4. Szuperhűtés/fagyasztás
5. Gyümölcs/zöldség
6. Ital ikon
7. Finom hűtés ikon

- A. Hőmérséklet emelése
- B. Hőmérsékleti zóna kiválasztó gomb
- C. Hőmérséklet csökkentése
- D. Vario temp (változtatható zóna) gombja
- E. Lock/Unlock button

### Használati utasítások

- Kijelző  
A hűtőszekrény áramforráshoz való csatlakoztatása után a teljes kijelző világít 3 másodpercig, miközben egy hangjelzés is hallatszik. Ezután a kijelző normál üzemmódba vált. Első bekapcsoláskor a hűtőrekesz, a változtatható hőmérsékletű rekesz és a fagyasztórekesz alapértelmezett beállított hőmérséklete 4 °C/-18 °C. Probléma esetén a kijelzőn megjelenik a hibakód (lásd a következő oldalakon), egyéb esetben a kijelző a beállított hőmérsékletet mutatja. 30 másodpercnyi tétlenség után a kijelző lezár és kikapcsol
- Zárolás / feloldás  
Feloldott állapotban tartva nyomva a zár gombot 3 másodpercig és a kijelzőpanel egy hangjelzés kíséretében lezár , ami után a kezelőpanel gombjai inaktívá válnak. Lezárt állapotban tartva nyomva a zár gombot 3 másodpercig a feloldáshoz.
- A hűtőkamra hőmérsékletének beállítása  
Nyomja meg a hűtő hőmérséklet-beállító gombját **TEMP. SELECT** a hőmérséklet megváltoztatásához. A nyílak segítségével állítsa be a hőmérsékletet, ami minden gombnyomással a hőmérséklet 1 °C-kal csökken, vagy növekszik; A beállítási tartomány 2-8 °C.
- A fagyasztókamra hőmérsékletének beállítása  
Nyomja meg a fagyasztókamra hőmérséklet-beállító gombját **TEMP. SELECT** hőmérséklet megváltoztatásához. A nyílak segítségével állítsa be a hőmérsékletet, ami minden gombnyomással a hőmérséklet 1 °C-kal csökken, vagy növekszik; A beállítási tartomány -24°C ~ -16°C.
- A változó hőmérsékletű rekesz hőmérsékletének beállítása]  
Nyomja meg a **VARIO TEMP.** gombot a rekesz hőmérsékletének beállításához, a beállítási tartomány a következő: gyümölcs/zöldség, ital és hűvös rekesz.
- Üzemmód beállítás  
Ha a szuperhideg üzemmód van beállítva, a hűtőkamra hőmérséklete automatikusan 2°C-ra áll be, ami 6 órán keresztül működik. Az üzemmódból kilépve a hűtő hőmérséklete automatikusan visszatér a

korábban beállított hőmérsékletre.

Kilépés a szuperhűtés üzemmódból: nyomja meg a hőmérséklet felfelé gombot "▲" a szuperhűtés üzemmódból való kilépéshez, de a készülék 6 óra elteltével automatikusan is kilép.

A szuperhűtési üzemmódból való kilépés után a hűtőszekrény hőmérséklete automatikusan visszatér a szuperhűtési üzemmód előtt beállított hőmérsékletre.

Ha a szuperfagyasztás üzemmód van aktiválva, a fagyasztókamra hőmérséklete automatikusan -24°C-ra áll be; a szuperfagyasztás 24 órán keresztül tart. Az üzemmódból kilépve a fagyasztókamra hőmérséklete automatikusan visszatér a korábban beállított hőmérsékletre.

- Kilépés a szuperfagyasztás üzemmódból: Nyomja meg a hőmérséklet felfelé gombot "▲" a szuperfagyasztási üzemmódból való kilépéshez, vagy 32 óra elteltével automatikusan kilép. A kilépés után a fagyasztókamra hőmérséklete automatikusan visszatér a szuperfagyasztási üzemmód előtt beállított hőmérsékletre.

Az IEC62552:2007 szerint a vizsgálati feltétel a következő:

előzetesen indítsa el a szuperfagyasztás üzemmódot, és várja meg, amikor a hűtő 18 óra elteltével automatikus leolvasztásba kezd, majd alkalmazza a fagyasztási terhelést. A maximális leolvasztási idő 72 óra, a minimális pedig 12 óra 32°C-on.

Ájánlott beállítás : Hűtőkamra 4°C fagyasztókamra -18°C.

## MEGJEGYZÉS

A gyorsfagyasztás funkciót arra tervezték, hogy a fagyasztóba helyezett ételek tápértékét megőrizze, melyeket a legrövidebb idő alatt képes lefagyasztani. Ha egyszerre nagy mennyiséget kell lefagyasztani javasoljuk, hogy kapcsolja be a gyorsfagyasztás funkciót.

- Tárolás áramkimaradás esetén
- Áramkimaradás esetén az aktuális beállítást megjegyzi a készülék.
- Hibajelzés

A kijelzőn megjelenő figyelmeztetések a különböző hibákat jelzik. Bár a hűtőszekrény az alábbi hibák mellett is működhet, a felhasználónak a készülék optimális működésének biztosítása érdekében karbantartás céljából fel kell vennie a kapcsolatot a szakszervizzel.

Hiba-kód	Hiba leírása
E1	A hűtőkamra hőmérséklet-érzékelőjének meghibásodása
E2	A fagyasztókamra hőmérséklet-érzékelőjének meghibásodása
E3	A hűtőkamra leolvasztás érzékelőjének meghibásodása

Hiba-kód	Hiba leírása
E5	Fagyás leolvasztás érzékelő áramkör hiba
E6	Kommunikációs hiba
E7	A hőmérséklet-érzékelő áramkör hibájának keringése
EH	Nedvességérzékelő hiba

# TELEPÍTÉSI ÚTMUTATÓ

## Az éghajlati osztályba tartozó hűtőkészülékekhez

Az éghajlati osztálytól függően ez a hűtőberendezés az alábbi táblázatban megadott környezeti hőmérséklet-tartományokban használható.

Az éghajlati osztály az adattáblát található. Előfordulhat, hogy a termék a megadott tartományon kívüli hőmérsékleten nem működik megfelelően.

Az éghajlati osztályt a hűtőszekrény belsejében található címkén találja.

## Hatékony hőmérsékleti tartomány

A hűtőszekrényt úgy tervezték, hogy az osztályba sorolása által meghatározott hőmérséklet- tartományban normálisan működjön.

Osztály	Jelölés	Környezeti hőmérséklettartomány °C	
		IEC 62552 (ISO 15502)	ISO 8561
<b>Kiterjesztett hőmérséklet</b>	SN	+ 10 to + 32	+ 10 to + 32
<b>Mérsékelt égövi</b>	N	+ 16 to + 32	+ 16 to + 32
<b>Szubtrópusi</b>	ST	+ 16 to + 38	+ 18 to + 38
<b>Trópusi</b>	T	+ 16 to + 43	+ 18 to + 43

## MEGJEGYZÉS

A hűtőszekrény hűtési teljesítményét és energiafogyasztását befolyásolhatja a környezeti hőmérséklet, az ajtónyitás gyakorisága és a hűtőszekrény elhelyezése. Javasoljuk, hogy a hőmérsékleti beállításokat a szükségleteknek megfelelően módosítsa.

## Hogyan kell tárolni a legjobb megőrzés érdekében (csak az alkalmazható modellek)

Fedje le az élelmiszereket, hogy megőrizze a nedvességtartalmukat és ne szívják magukba a többi élelmiszer illatát. Egy nagy fazéknyi ételt, például levest vagy pörköltet érdemes kis adagokra osztani, és a hűtés előtt alacsony edényekbe tenni. Egy nagy húsdarabot vagy egész baromfit kisebb darabokra kell osztani, vagy laposabb edényekbe kell helyezni, mielőtt hűtőbe teszi.

## Az élelmiszerek elhelyezése

<b>Polcok</b>	A polcok állíthatóak a különböző méretű csomagolások szerint.
<b>Speciális rekesz (csak az alkalmazható modellek esetében)</b>	A zárt fiókok optimális tárolási környezetet biztosítanak a gyümölcsök és zöldségek számára. A zöldségeknek magasabb, míg a gyümölcsöknek alacsonyabb páratartalomra van szükségük. A rekeszek szabályozó eszközökkel vannak felszerelve a páratartalom szabályozására. (*Modelltől és opcióktól függően). A szabályozható hőmérsékletű fiók maximalizálja a húsok és sajtok eltarthatósági idejét.
<b>Az ajtóban tárolva</b>	Ne tároljon romlandó élelmiszereket az ajtópolcokban. A tojásokat a dobozban, egy polcon kell tárolni. Az ajtóban lévő tárolórekeszek hőmérséklete jobban ingadozik, mint a szekrényben lévő hőmérséklet. Minél kevesebbszer nyissa ki a hűtőajtót.
<b>Fagyasztórekesz</b>	A fagyasztórekeszben fagyasztott élelmiszereket tárolhat, jégkockákat készíthet és friss élelmiszereket fagyaszthat le.

## MEGJEGYZÉS

Kizárólag friss, sérülésmentes fagyasztott élelmiszerek. A fagyasztandó élelmiszereket tartsa távol a már fagyasztott élelmiszerektől. Annak érdekében, hogy az élelmiszerek ne veszítsék el ízüket vagy ne száradjanak ki, tegye őket légmentesen záródó edényekbe.

# A KÉSZÜLÉK KARBANTARTÁSA ÉS ÁPOLÁSA

## Általános tisztítás

- A fagyasztó mögött és a földön rendszeresen fel kell takarítani a hűtési jó hatásfoka és az energiatakarékosság javítása érdekében.
- Rendszeresen ellenőrizze az ajtó tömítést, hogy ne legyenek rajta ételmaradványok. Tisztítsa meg az ajtó tömítést szappanos vízzel vagy hígított mosószerrel és egy puha ruhával.
- A fagyasztó belsejét rendszeresen tisztítani kell a szagok kialakulásának elkerülése érdekében.
- A belső tér tisztítása előtt kapcsolja ki a készüléket, távolítsa el az összes ételt, italt, polcot, fiókot stb.
- Puha ruhával vagy szivaccsal, két evőkanál szódadikarbónával és egy liter meleg víz keverékével tisztítsa meg a fagyasztó belsejét, majd öblítse le tiszta vízzel és törölje tisztára. A tisztítás után nyissa ki az ajtót, és hagyja, hogy magától megszáradjon.
- A fagyasztóban nehezen tisztítható területeket (például rések vagy sarkok) ajánlott rendszeresen áttörölni puha ronggyal, puha kefével stb. és szükség esetén néhány segédeszközzel (például vékony pálcikával), hogy ezeken a területeken ne halmozódjanak fel szennyeződések vagy baktériumok.
- Ne használjon szappant, mosószert , súrolóport, spray tisztítószert , stb. , mivel ezek szagokat okozhatnak a fagyasztó belsejében vagy szennyezett élelmiszereket.
- A kosarakat, polcokat szappanos vízzel vagy hígított mosószerrel nedvesített puha ruhával tisztítsa meg. Szárítsa meg puha ruhával vagy természetes úton.
- Törölje át a fagyasztó külső felületét szappanos vízzel, vagy mosószerrel benedvesített puha ruhával, majd törölje szárazra.
- Ne használjon kemény keféket, drótkeféket , súrolószereket (akár fogkrém is), szerves oldószereket (pl. alkohol , aceton, banánolaj stb.), forró vizet, savas vagy lúgos elemeket, amelyek károsíthatják a fagyasztó felületét és belsejét. A forrásban lévő víz és a szerves oldószerek, mint például a benzol, deformálhatják vagy károsíthatják a műanyag alkatrészeket.
- Ne öblítse le közvetlenül vízzel vagy más folyadékkal a tisztítás során a készüléket, hogy elkerülje a rövidzárlatot.



Kérjük, leolvastás és tisztítás céljából húzza ki a hűtőszekrényt a konnektorból.

## Az ajtó tálcá tisztítása

- Az alábbi ábrán látható irányjelző nyílnak megfelelően mindkét kezével nyomja össze a tálcát, tolja felfelé, majd vegye ki.
- A beszerelési magasságát az Ön igényeinek megfelelően szabadon változtathatja.

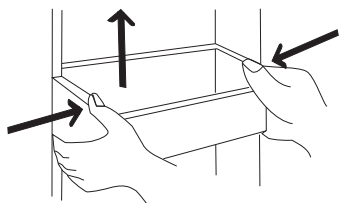

(A fenti kép csak tájékoztató jellegű. A tényleges konfiguráció ettől eltérő lehet.)

## Leolvasztás

- A hűtőszekrény a légűtés elvén működik, ezért automatikus leolvasztási funkcióval rendelkezik. Az sűrű a hőmérséklet változása miatt képződött jég réteg kézzel is könnyen eltávolítható egy száraz törülközővel.

## Üzemen kívül

- Áramkimaradás: A készülékben lévő ételek több órán át eltarthatók áramszünet esetén, még nyáron is; áramszünet idején csökken az ajtónyitások számát, és a ne tegyen több friss élelmiszert a készülékbe.
- Használaton kívül hosszabb távon: A készüléket ki kell húzni a konnektorból, majd meg kell tisztítani; ezután az ajtókat nyitva kell hagyni a szagok kialakulásának elkerülése érdekében.
- Mozgatás: A hűtőszekrény mozgatása előtt vegye ki az összes tárgyat belülről, rögzítse az üvegfalakat, a zöldségtartót, a fagyasztótér fiókjait stb. ragasztószalaggal, és tekerje be a szintező lábakat; zárja be az ajtókat, és rögzítse azokat is ragasztószalaggal szalaggal. Mozgatás közben a készüléket nem szabad fejfelé lefelé vagy vízszintesen lefektetni, illetve rázogatni; és ne döntse meg 45°-nál nagyobb szögben.



A készülék elindítása után a folyamatos üzemmód ajánlott. Normál körülmények között ne állítsa le a fagyasztót, mert ezzel befolyásolja a fagyasztó élettartamát.

A termékadatbázisban szereplő modellinformáció és modellazonosítás a termék energiahatékonysági címkéjén található QR-kódon (ha van ilyen) található weblink beolvasásával érhető el.

## HIBAELHÁRÍTÁS

A következő egyszerű problémákat a felhasználó is megpróbálhatja kijavítani.

A készülék nem működik	Ellenőrizze, hogy a készülék be van-e dugva a konnektorba és hogy az jól érintkezik-e. Ellenőrizze, hogy a feszültség megfelelő-e. Ellenőrizze, hogy nincs-e áramkimaradás, vagy a biztosíték nem oldott-e le.
Különös szagok	A szagos élelmiszereket szorosan be kell csomagolni. Ellenőrizze, hogy nincs-e romlott élelmiszer. Tisztítsa meg a hűtőszekrény belsejét.
A kompresszor hosszantartó működése	Normális, hogy a kompresszor hosszabb ideig működik nyáron, amikor a környezeti hőmérséklet magasabb. Ne tegyen egyszerre túl sok élelmiszert a fagyasztóba. Ne tegye be az élelmiszereket, amíg azok le nem hűlnek. A fagyasztó ajtajának gyakori kinyitása.
A világítás nem működik	Ellenőrizze, hogy a fagyasztó csatlakoztatva van-e a tápegységhez, vagy a lámpa nem sérült-e meg.
A fagyasztó ajtaja nem záródik megfelelően	A hűtőben lévő élelmiszerek akadályozzák az ajtó záródását. A hűtőszekrény megdőlt.
Hangos üzemelés	Sík-e a padló, stabilan van-e elhelyezve a fagyasztó? Megfelelően vannak-e elhelyezve a készülék tartozékai?
Az ajtó tömítése nem megfelelő	Távolítsa el az ajtó tömítésen lévő idegen anyagokat. Melegítse fel az ajtó tömítést, majd a helyreállításához hűtse le.



A víztálca túlsordul	Túl sok élelmiszer van a hűtőben, vagy a tárolt élelmiszer túl sok vizet tartalmaz, ami erős páralecsapódást eredményez. Az ajtók nem záródnak megfelelően, ami miatt a környezeti levegő bejut a hűtőszekrénybe, és a pára ott csapódik le.
Meleg készülékház	A beépített kondenzátor hőelvezetése a házon keresztül történik. Ha a készülékház a magas környezeti hőmérséklet és a túl sok élelmiszer tárolása miatt felforrósodik, ajánlott szellőztetést biztosítani a hőelvezetés megkönnyítése érdekében.
Felületi kondenzáció	A hűtőszekrény külső felületén és ajtótomítésein jelentkező páralecsapódás normális, ha a környezeti páratartalom túl magas. Ezt könnyen letörölheti egy tiszta ruhadarabbal.
Rendellenes zaj	Zúgás: A kompresszor működés közben zúgó hangot adhat ki, ami különösen indításkor vagy leállításkor hangos. Ez normális jelenség. Nyikorgó hang: A készülék belsejében áramló hűtőközeg nyikorgó hangot adhat ki, ami normális jelenség.

## Az ártalmatlanításra vonatkozó figyelmeztetések



A hűtőszekrényhez használt hűtőközeg és a ciklopentán habosító anyag rendkívül gyúlékony. A nem használt hűtőszekrényt mindenféle tűzforrástól távol kell tartani, és a megfelelő képesítéssel rendelkező vállalkozásnak kell ártalmatlanítania.



Mielőtt kidobja régi hűtőszekrényét vagy fagyasztóját vegye le az ajtókat és hagyja a polcokat a helyükön, hogy a gyerekek ne tudjanak könnyen bemászni a készülékbe.



A szimbólum azt jelzi, hogy a helyi törvényeknek és előírásoknak megfelelően a készüléket a háztartási hulladéktól elkülönítve kell a hulladékba helyezni. Ha a termék eléri élettartama végét, vigye a helyi hatóságok által kijelölt gyűjtőpontra. A készülék elkülönített módon történő gyűjtése és újrahasznosítása segít megóvni a természeti erőforrásokat, és biztosítja, hogy az újrahasznosítás az emberi egészség és a környezet védelmével összhangban történjen. A termék újrahasznosítása érdekében további információért forduljon az illetékesekhez, a helyi hulladékgyűjtő szolgáltatóhoz vagy ahhoz az üzlethez, ahol a terméket megvásárolta.

# MĂSURI DE SIGURANȚĂ

- ACEST aparat este destinat să fie utilizat în aplicații casnice și similare, cum ar fi zonele de bucătărie pentru personal din magazine, birouri și alte medii de lucru; ferme și de către clienții în hoteluri, moteluri și alte medii de tip rezidențial; medii tip pensiune; catering și aplicații similare non-retail.
- ACEST aparat nu este destinat utilizării de către persoane (inclusiv copii) cu capacități fizice, senzoriale sau mentale reduse sau cu lipsă de experiență și cunoștințe, cu excepția cazului în care acestea au fost supravegheate sau instruite cu privire la utilizarea aparatului de către o persoană responsabilă pentru siguranța lor.
- COPIII trebuie supravegheați pentru a vă asigura că nu se joacă cu aparatul. Dacă cablul de alimentare este deteriorat, acesta trebuie înlocuit de către producător, agentul său de service sau persoane calificate pentru a evita un pericol.
- Nu depozitați în acest aparat substanțe explozive, cum ar fi cutii de aerosoli cu un propulsor inflamabil.
- Aparatul trebuie scos din priză după utilizare și înainte de a efectua întreținerea de către utilizator a aparatului.
- Păstrați orificiile de ventilație, în carcasa aparatului sau în structura încorporată, fără obstacole.
- Nu folosiți dispozitive mecanice sau alte mijloace pentru a accelera procesul de dezghețare, altele decât cele recomandate de producător.
- Nu deteriorați circuitul de agent frigorific.
- Nu folosiți aparate electrice în interiorul compartimentelor de depozitare a alimentelor ale aparatului, decât dacă sunt de tipul recomandat de producător.
- Vă rugăm să aruncați frigiderul în conformitate cu reglementările locale, deoarece utilizează gaz inflamabil și agent frigorific.
- Când poziționați aparatul, asigurați-vă că cablul de alimentare nu este prins sau deteriorat.
- Nu localizați mai multe prize portabile sau surse de alimentare portabile în partea din spate a aparatului.
- Nu utilizați prelungitoare sau adaptoare fără împământare (cu doi pini).
- Risc de prindere a copiilor. Înainte de a arunca vechiul frigider sau congelator:
  - Scoateți ușile.
  - Lăsați rafturile la locul lor, astfel încât copiii să nu se urce cu ușurință înăuntru.
- Frigiderul trebuie deconectat de la sursa de alimentare electrică înainte de a încerca instalarea accesoriului.
- REFRIGERANTUL și materialul spumant de ciclopentan utilizat pentru aparat sunt inflamabile.
- Prin urmare, atunci când aparatul este casat, acesta va fi ținut departe de orice sursă de incendiu și va fi recuperat de o firmă specială de recuperare cu calificare corespunzătoare, alta decât să fie eliminate prin ardere, astfel încât să se prevină deteriorarea mediului sau orice alte daune.
- Acest aparat poate fi folosit de copii cu vârsta de la 8 ani și peste și de persoane cu capacități fizice senzoriale sau mentale reduse sau cu lipsă de experiență și cunoștințe, dacă au primit supraveghere sau instrucțiuni privind utilizarea aparatului într-un mod sigur și înțeleg pericolele implicate. Copiii nu se vor juca cu aparatul. Curățarea și întreținerea nu trebuie efectuate de copii fără supraveghere. Copiii cu vârsta cuprinsă între 3 și 8 ani au voie să încarce și să descarce aparatele frigorifice.
- Necesitatea ca, la ușile sau capacele prevăzute cu încuietori și chei, cheile să fie ținute la îndemâna copiilor și nu în apropierea aparatului frigorific, pentru a preveni blocarea copiilor în interior.
- Pentru a evita contaminarea alimentelor, vă rugăm să respectați următoarele instrucțiuni:
  - Deschiderea ușii pentru perioade lungi de timp poate provoca o creștere semnificativă a temperaturii în compartimentele aparatului.
  - Curățați în mod regulat suprafețele care pot intra în contact cu alimentele și sistemele de drenaj accesibile.
  - Curățați rezervoarele de apă dacă nu au fost folosite timp de 48 de ore; spălați sistemul de apă conectat la o sursă de apă dacă apa nu a fost extrasă timp de 5 zile. (nota 1)
  - Păstrați carnea și peștele crud în recipiente adecvate în frigider, astfel încât să nu intre în contact cu alte alimente sau să picure peste acestea.
  - Compartimentele pentru alimente congelate cu două stele sunt potrivite pentru depozitarea alimentelor precongelaate, depozitarea sau prepararea înghețatei și prepararea cuburilor de gheață. (nota 2)
  - Compartimentele cu una, două și trei stele nu sunt potrivite pentru congelarea alimentelor proaspete. (nota 3)
  - Pentru aparatele fără compartiment cu 4 stele: acest aparat frigorific nu este potrivit pentru congelarea alimentelor. (nota 4)
  - Dacă aparatul frigorific este lăsat gol pentru perioade lungi de timp, opriți, dezghețați, curățați, uscați și lăsați ușa deschisă pentru

a preveni formarea mucegaiului în interiorul aparatului.

- Notă 1,2,3,4: Vă rugăm să confirmați dacă este aplicabil în funcție de tipul de compartiment al produsului dumneavoastră.
- PENTRU un aparat de sine stătător: acest aparat frigorific nu este destinat a fi utilizat ca aparat încorporat.

- ORICE înlocuire sau întreținere a lămpilor LED trebuie făcută de către producător, agentul său de service sau o persoană calificată.
- Acest produs conține o sursă de lumină din clasa de eficiență energetică (F).

## Sensul simbolurilor de avertizare



Acesta este un simbol de interdicție. Orice nerespectare a instrucțiunilor marcate cu acest simbol poate duce la deteriorarea produsului sau poate pune în pericol siguranța personală a utilizatorului.



Acesta este un simbol de avertizare. Este necesar să se opereze cu respectarea strictă a instrucțiunilor marcate cu acest simbol; sau în alt mod poate fi cauzată deteriorarea produsului sau vătămări corporale.



Acesta este un simbol de avertizare. Instrucțiunile marcate cu acest simbol necesită o atenție specială. Atenție insuficientă poate duce la vătămări ușoare sau moderate sau deteriorarea produsului.

Acest manual conține informații importante de siguranță care trebuie respectate de către utilizatori.

## Avertismente legate de electricitate

- Nu trageți de cablul de alimentare când trageți de ștecherul frigiderului. Vă rugăm să prindeți ferm ștecherul și să-l scoateți direct din priză.
- Pentru a asigura utilizarea în siguranță, nu deteriorați cablul de alimentare și nu utilizați cablul de alimentare atunci când este deteriorat sau uzat.
- Vă rugăm să utilizați o priză de alimentare dedicată, iar priza de alimentare nu trebuie să fie partajată cu alte aparate electrice. Ștecherul trebuie să fie ferm în contact cu priza, altfel ar putea fi provocate incendii.
- Vă rugăm să vă asigurați că electrodul de împământare al prizei de alimentare este echipat cu o linie de împământare fiabilă.
- Vă rugăm să închideți robinetul de scurgere a gazului și apoi deschideți ușile și ferestrele în caz de scurgere de gaz și alte gaze inflamabile. Nu deconectați frigiderul și alte aparate electrice, având în vedere că scânteia poate provoca un incendiu.
- Nu folosiți aparate electrice pe partea superioară a aparatului, decât dacă sunt de tipul recomandat de producător.

## Avertismente pentru utilizare

- Nu dezamblați sau reconstruiți în mod arbitrar frigiderul și nici nu deteriorați circuitul de agent frigorific; întreținerea aparatului trebuie efectuată de un specialist.
- Cablul de alimentare deteriorat trebuie înlocuit de către producător, departamentul său de întreținere sau profesioniști pentru a evita pericolul.
- Decalajele dintre ușile frigiderului și dintre uși și corpul frigiderului sunt mici, nu puneți mâna în aceste zone pentru a preveni strângerea degetului. Vă rugăm să fiți blând când deschideți ușa frigiderului pentru a evita căderea articolelor.
- Nu ridicăți alimente sau recipiente cu mâinile ude în camera de congelare când frigiderul funcționează, în special recipiente metalice pentru a evita degerăturile.
- Nu permiteți niciunui copil să intre sau să se urce în frigider; în caz contrar, poate fi provocată rănirea copilului prin sufocare sau cădere.
- Nu așezați obiecte grele pe partea superioară a frigiderului, având în vedere că obiectivele pot cădea atunci când închideți sau deschideți ușa și pot fi provocate răni accidentale.
- Vă rugăm să scoateți ștecherul în caz de pană de curent sau de curățare. Nu conectați congelatorul la sursa de alimentare în decurs de cinci minute pentru a preveni deteriorarea compresorului din cauza pornirilor succesive.

## Avertismente privind amplasarea

- Nu puneți articole inflamabile, explozive, volatile și foarte corozive în frigider pentru a preveni deteriorarea produsului sau accidente de incendiu.
- Nu așezați articole inflamabile în apropierea frigiderului pentru a evita incendiile.
- Frigiderul este destinat uzului casnic, cum ar fi depozitarea alimentelor; nu va fi utilizat în alte scopuri, cum ar fi depozitarea sângelui, a medicamentelor sau a produselor biologice etc.
- Nu depozitați berea, băutura sau alte lichide conținute în sticle sau recipiente închise în camera de congelare a frigiderului; în caz contrar, sticlele sau recipientele închise se pot crăpa din cauza înghețului pentru a provoca daune.

## Avertismente privind energia

1. Este posibil ca aparatele frigorifice să nu funcționeze în mod constant (posibilitatea dezghețării conținutului sau temperatura să devină prea caldă în compartimentul pentru alimente congelate) atunci când sunt amplasate pentru o perioadă lungă de timp sub limita rece a intervalului de temperaturi pentru care este proiectat aparatul de refrigerare.
2. Faptul că băuturile efervescente nu trebuie depozitate în compartimente sau dulapuri congelatoare pentru alimente sau în compartimente sau dulapuri cu temperatură scăzută și că unele produse precum gheața nu trebuie consumate prea reci;
3. Necesitatea de a nu depăși timpul de depozitare recomandat de producătorii de alimente pentru orice fel de alimente și în special pentru alimente congelate rapid din comerț în compartimente sau dulapuri de depozitare a alimentelor congelate și congelate;
4. Măsurile de precauție necesare pentru a preveni o creștere nejustificată a temperaturii alimentelor congelate în timpul dezghețării aparatului frigorific, cum ar fi ambalarea alimentelor congelate în mai multe straturi de ziar.
5. Faptul că o creștere a temperaturii alimentelor congelate în timpul dezghețării manuale, întreținerii sau curățării ar putea scurta durata de viață.

# UTILIZAREA CORECTĂ A FRIGIDERULUI

## Amplasare

- Înainte de utilizare, îndepărtați toate ambalajele, inclusiv pernele inferioare, tamponurile de spumă și benzile din interiorul frigiderului; rupeți folia de protecție de pe uși și corpul frigiderului.
- A se ține departe de căldură și evita lumina directă a soarelui. Nu așezați congelatorul în locuri umede sau umede pentru a preveni rugină sau reducerea efectului de izolare.
- Nu pulverizați și nu spălați frigiderul; nu puneți frigiderul în locuri umede, ușor de stropit cu apă pentru a nu afecta proprietățile de izolare electrică ale frigiderului.
- Frigiderul se așază într-un loc interior bine ventilat; solul trebuie să fie plat și robust (rotiți la stânga sau la dreapta pentru a regla roata pentru nivelare dacă este instabilă).
- Spațiul superior al frigiderului trebuie să fie mai mare de 30 cm, iar frigiderul trebuie așezat pe un perete cu o distanță liberă mai mare de 10 cm pentru a facilita disiparea căldurii.
- Spațiu suficient pentru o deschidere convenabilă a ușilor și sertarelor sau conform declarației distribuitorului.

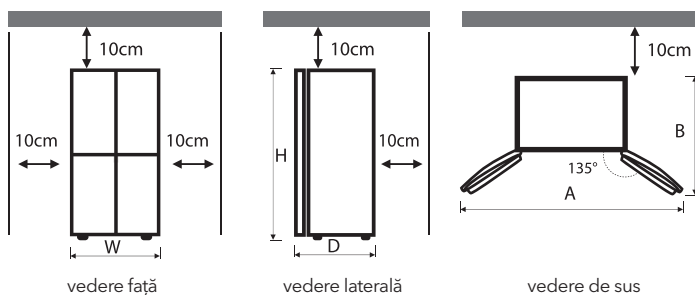

Lățime "W"	833
Adâncime "D" (fără mâner)	653
Înălțime "H"	1898
A	1400
B	1000

Măsurătorile pot fi diferite în funcție de metoda de măsurare.



Acest frigider trebuie instalat independent și nu poate fi folosit ca încorporat. În caz contrar, va cauza probleme cum ar fi neinstalarea în dulap, performanța și durata de viață a produsului sunt reduse. Și producătorul nu oferă garanția de bază a produsului.

### ! Precauții înainte de instalare:

Înainte de instalarea sau reglarea accesoriilor, trebuie să vă asigurați că frigiderul este deconectat de la curent. Trebuie luate măsuri de precauție pentru a preveni căderea mânerului să provoace vătămări corporale.

## Nivelarea picioarelor

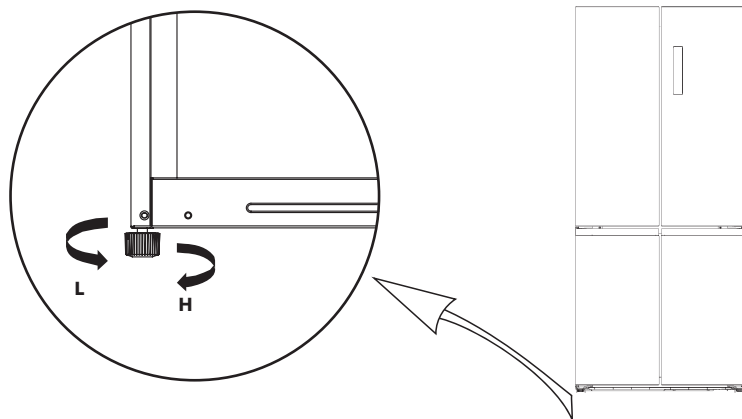

Imaginea de mai sus este orientativă. Configurația reală depinde de produsul fizic sau declarația producătorului.

## Nivelarea ușii

Lista uneltelor asigurate de utilizator	
	clește

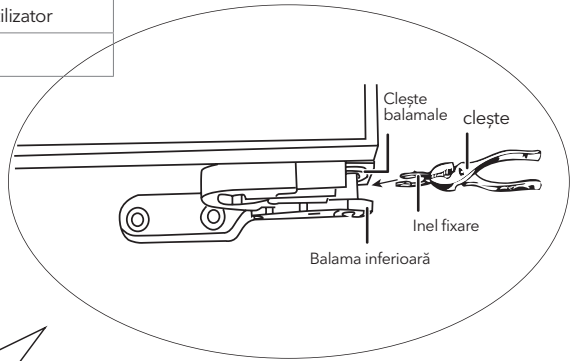
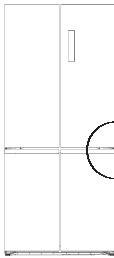
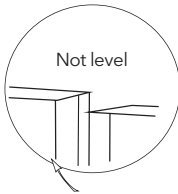

Imaginea de mai sus este orientativă.  
Configurația reală depinde de produsul fizic sau declarația producătorului.

1. Ridicați ușa inferioară până la nivelul ușii superioare.
2. Introduceți inelul de fixare furnizat folosind un clește în spațiul dintre manșonul balamalei și balama inferioară. Numărul de inele de fixare pe care va trebui să le introduceți depinde de spațiu.

## Schimbarea luminii

Orice înlocuire sau întreținere a lămpilor LED este destinată să fie făcută de către producător, agentul său de service sau o persoană calificată.

## Utilizare

- După transport, vă rugăm să lăsați produsul să stea mai mult de 2 ore înainte de a porni alimentarea, altfel va duce la o scădere a capacității de răcire sau la deteriorarea produsului.
- Înainte de a pune alimente proaspete sau congelate, frigiderul trebuie să funcționeze timp de 2-3 ore sau mai mult de 4 ore vara când temperatura ambientală este ridicată.
- Vă rugăm să scoateți ștecherul în caz de pană de curent sau de curățare. Nu conectați congelatorul la sursa de alimentare în decurs de cinci minute pentru a preveni deteriorarea compresorului din cauza pornirilor succesive.

## Sfaturi pentru economisirea energiei

- Aparatul trebuie amplasat în cea mai răcoroasă zonă a încăperii, departe de aparatele care produc căldură sau de conductele de încălzire și ferit de lumina directă a soarelui.
- Lăsați alimentele fierbinți să se răcească la temperatura camerei înainte de a le introduce în aparat. Supraîncărcarea aparatului forțează compresorul să funcționeze mai mult. Alimentele care îngheață prea încet pot pierde calitatea sau se pot strica.
- Asigurați-vă că împachetați alimentele în mod corespunzător și ștergeți recipientele înainte de a le introduce în aparat. Acest lucru reduce acumularea de îngheț în interiorul aparatului.
- Recipientul de depozitare a aparatului nu trebuie acoperit cu folie de aluminiu, hârtie ceară sau prosoape de hârtie. Căptușelile interferează cu circulația aerului rece, făcând aparatul mai puțin eficient.
- Organizați și etichetați alimentele pentru a reduce deschiderile ușilor și căutărilor extinse. Scoateți cât mai multe articole necesare simultan și închideți ușa cât mai curând posibil.

# DENUMIREA COMPONENTELOR

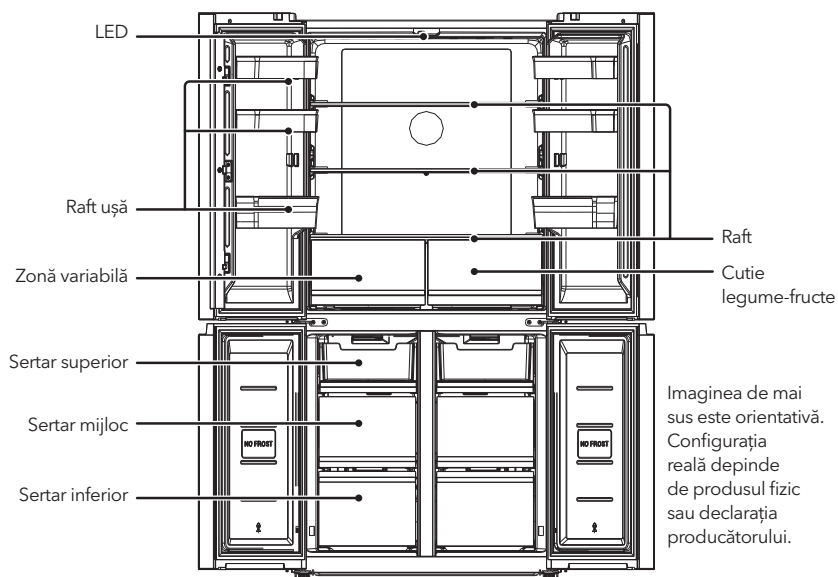

## Camera frigorifică

- Camera frigorifică este potrivită pentru depozitarea unei varietăți de fructe, legume, băuturi și alte alimente consumate pe termen scurt, timp de păstrare sugerat de la 3 la 5 zile.
- Alimentele de gătit nu trebuie introduse în camera frigorifică până când nu se răcesc la temperatura camerei.
- Alimentele se recomandă să fie sigilate înainte de a le pune în frigider.
- Rafturile din sticlă pot fi reglate în sus sau în jos pentru un spațiu rezonabil de depozitare și o utilizare ușoară.

## Camera de congelare

- Camera de congelare la temperatură scăzută poate păstra alimentele proaspete pentru o perioadă lungă de timp și este folosită în principal pentru a păstra alimente congelate și pentru a face gheață.
- Camera de congelare este potrivită pentru depozitarea cărnii, peștelui, orezului preparat și a altor alimente care nu trebuie consumate pe termen scurt.
- Bucățile de carne sunt de preferat să fie împărțite în bucăți mici pentru un acces ușor. Vă rugăm să rețineți că alimentele vor fi consumate în timpul de depozitare.

Sertarele, cutiile pentru alimente, rafturile etc amplasate conform poziției din imaginea de mai sus sunt cele mai eficiente energetic.

## NOTĂ

Depozitarea prea multor alimente în timpul funcționării după conectarea inițială la curent poate afecta negativ efectul de îngheț al frigiderului. Alimentele depozitate nu trebuie să blocheze orificiul de evacuare a aerului; sau altfel efectul de îngheț va fi de asemenea afectat negativ.



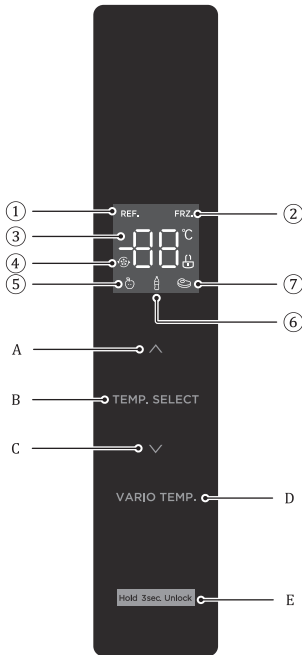





## Funcții



1. Pictogramă refrigerare
2. Pictogramă congelare
3. Pictogramă afișaj temperatură
4. Pictogramă super răcire/congelare
5. Pictogramă legume/fructe
6. Pictogramă răcire

- A. Buton temperatură  
 B. Buton selectare zonă temperatură  
 C. Buton scădere temperatură  
 D. Selectare temperatură variabilă  
 E. Buton blocare/deblocare

### Instrucțiuni funcționare

- Afișaj  
 Când conectați frigiderul, ecranul de afișare se va afișa total timp de 3 secunde. Între timp sună soneria de pornire și apoi ecranul intră în afișarea normală a operațiunii. Prima dată când utilizați frigiderul, temperatura setată implicit a camerei frigorifice și, respectiv, a camerei de congelare este de 4°C/-18°C. Când apare eroarea, afișajul arată codul de eroare (vezi pagina următoare); în timpul funcționării normale, afișajul arată temperatura setată a camerei frigorifice sau a camerei de congelare. În circumstanțe normale, dacă nu există nicio operațiune pe panoul de afișare sau pe o acțiune de deschidere a ușii în decurs de 30 de secunde, atunci afișajul este blocat și sate-ul se stinge .
- Blocare/Deblocare  
 În starea deblocat, apăsați lung butonul de blocare  timp de 3 secunde, intrați în starea deblocat, logo-ul  se stinge și se sună soneria, înseamnă că panoul de afișare este blocat, în acest moment, operarea butonului nu poate fi implementată;  
 În starea blocată, apăsați lung butonul de blocare  for 3 seconds, enter the unlocked state, the logo  se aprinde și soneria sună, înseamnă că panoul de afișare este deblocat, în acest moment, poate fi implementată operarea butonului;
- Setarea temperaturii camerei frigorifice  
 Apăsați butonul de selectare a zonei de temperatură pentru **TEMP. SELECT** a alege zona de setare a temperaturii camerei frigorifice, apoi apăsați  sau  pentru a regla temperatura de setare a camerei frigorifice. Intervalul de setare a temperaturii pentru camera frigorifică este de 2°C ~ 8°C.
- Setarea temperaturii camerei de congelare  
 Apăsați butonul de selectare a zonei de temperatură pentru **TEMP. SELECT** a alege zona de temperatură de setare a camerei de congelare, apoi apăsați  sau  pentru a regla temperatura de setare a camerei de congelare. Intervalul de setare a temperaturii pentru camera frigorifică este de -24°C ~ -16°C.



- Setarea temperaturii camerei cu temperatură variabilă  
Apăsăți butonul de temperatură variabilă pentru **VARIO TEMP.** a regla temperatura de setare a camerei, intervalul de reglare este Fructe/legume, băutură și răcit.
- Setarea modului  
Setați modul Super răcire: după ce temperatura camerei frigorifice este ajustată la 2°C, apăsați butonul de reducere a temperaturii pentru "∨" a intra în modul super răcire. În modul super răcire, temperatura camerei frigorifice este setată automat la 2°C.  
Ieșiți din modul super răcire: apăsați butonul de creștere a temperaturii pentru "∧" a ieși din modul super răcire sau ieșiți automat din modul super răcire după 6 ore. După ieșirea din modul super răcire, temperatura frigiderului va reveni automat la temperatura setată înainte de modul super răcire.  
Setați modul super congelare: după ce temperatura camerei de congelare este ajustată la -24°C, apăsați butonul de reducere a temperaturii pentru "∨" a intra în modul super congelare. În modul super congelare, temperatura camerei de congelare este setată automat la -24°C  
Ieșiți din modul super congelare: apăsați butonul de creștere a temperaturii pentru "∧" a ieși din modul super congelare sau ieșiți automat din modul super congelare după 32 de ore. După ieșirea din modul super congelare, temperatura camerei de congelare va reveni automat la temperatura setată înainte de modul super congelare.

Conform IEC62552:2007, starea de testare este următoarea:

porniți în avans modul super congelator și așteptați când frigiderul intră în dezghețarea automată după 18 ore, apoi aplicați încărcarea congelatorului. Timpul maxim de dezghețare este de 72 de ore, iar cel minim este de 12 ore la 32°C.

Reglaj recomandat: Camera frigorifica 4°C camera de congelare -18°C.

### NOTĂ

Funcția de congelare rapidă este concepută pentru a menține valoarea nutritivă a alimentelor din congelator. Poate congela alimentele în cel mai scurt timp. Dacă o cantitate mare de alimente este congelată la un moment dat, se recomandă ca utilizatorul să pornească funcția de congelare rapidă și să introducă alimentele. În acest moment, viteza de congelare a compartimentului congelator este crescută, ceea ce poate îngheța rapid alimente, blochează eficient nutriția alimentelor și facilitează depozitarea.

- Depozitare la pană de curent  
În caz de întrerupere a curentului, starea instantanee de lucru va fi blocată și menținută până la reelectricare.
- Indicarea defecțiunii  
Următoarele avertismente care apar pe afișaj indică defecțiunile corespunzătoare ale frigiderului. Deși frigiderul poate avea încă funcție de depozitare la rece cu următoarele defecțiuni, utilizatorul trebuie să contacteze un specialist în întreținere pentru întreținere, astfel încât să asigure funcționarea optimă a aparatului.

Cod eroare	Descriere eroare
<b>E1</b>	Defecțiunea senzorului de temperatură al camerei frigorifice
<b>E2</b>	Defecțiunea senzorului de temperatură a camerei de congelare
<b>E3</b>	Defecțiunea senzorului de temperatură a camerei cu temperatură variabilă

Cod eroare	Descriere eroare
<b>E5</b>	Eroare de circuit de detectare a senzorului de îngheț/dezghețare
<b>E6</b>	Eroare de comunicare
<b>E7</b>	Eroare de circulație a circuitului de detectare a temperaturii
<b>EH</b>	Eroare senzor de umiditate

# INSTRUCȚIUNI DE INSTALARE

## Pentru aparatele frigorifice cu clasa de clima

În funcție de clasa de climă, acest aparat frigorific este destinat să fie utilizat în intervalele de temperatură ambientală, așa cum este specificat în tabelul următor.

Clasa de climă poate fi găsită pe plăcuța cu date tehnice. Este posibil ca produsul să nu funcționeze corespunzător la temperaturi în afara intervalului specificat.

Puteți găsi clasa de climă pe eticheta din interiorul frigiderului dvs.

## Interval de temperatură efectiv

Frigiderul este proiectat să funcționeze normal în intervalul de temperatură specificat de clasa sa.

Clasa	Simbol	Interval temperatură ambientală °C	
		IEC 62552 (ISO 15502)	ISO 8561
<b>Temperat extins</b>	SN	+ 10 to + 32	+ 10 to + 32
<b>Temperat</b>	N	+ 16 to + 32	+ 16 to + 32
<b>Subtropical</b>	ST	+ 16 to + 38	+ 18 to + 38
<b>Tropical</b>	T	+ 16 to + 43	+ 18 to + 43

## NOTĂ

Performanța de răcire și consumul de energie al frigiderului pot fi afectate de temperatura ambientală, de frecvența de deschidere a ușilor și de locația frigiderului. Vă recomandăm să reglați setările de temperatură după caz.

## Păstrare pentru cea mai bună conservare (numai modelele aplicabile)

Acoperiți alimentele pentru a reține umiditatea și pentru a le împiedica să capteze mirosurile de la alte alimente. O oală mare cu alimente, cum ar fi supa sau tocană, trebuie împărțită în porții mici și pusă în recipiente puțin adânci înainte de a fi refrigerată. O bucată mare de carne sau carne de pasăre întregă trebuie împărțită în bucăți mai mici sau plasată în recipiente puțin adânci înainte de a fi refrigerată.

## Amplasarea alimentelor

<b>Rafturi</b>	Rafturile sunt reglabile pentru a găzdui o varietate de pachete.
<b>Compartiment specializat (doar pentru modele aplicabile)</b>	Sertarele sigilate oferă un mediu optim de depozitare pentru fructe și legume. Legumele necesită o umiditate mai mare, în timp ce fructele necesită o umiditate mai scăzută. (*În funcție de model și opțiuni). Sertarul pentru carne cu temperatura reglabilă maximizează timpul de păstrare a cărnii și a brânzeturilor.
<b>Depozitare pe ușă</b>	Nu depozitați alimente perisabile pe ușă. Ouăle trebuie păstrate în cutie pe un raft. Temperatura recipientelor de depozitare din ușă fluctuează mai mult decât temperatura din dulap. Țineți ușa închisă cât mai mult posibil.
<b>Congelator</b>	Puteți păstra alimente congelate, puteți face cuburi de gheață și puteți congela alimente proaspete în compartimentul congelator.

## NOTĂ

Congelați numai alimente proaspete, nedeteriorate. Păstrați alimentele care urmează să fie congelate departe de alimentele care sunt deja congelate. Pentru a preveni ca alimentele să-și piardă aroma sau să se usuce, puneți-le în recipiente ermetice.

# MENTENANȚĂ ȘI ÎNTREȚINEREA APARATULUI

## Curățenie generală

- Praful din spatele frigiderului și de pe sol trebuie curățat în timp util pentru a îmbunătăți efectul de răcire și a economisi energie.
- Verificați în mod regulat garnitura ușii pentru a vă asigura că nu există resturi. Curățați garnitura ușii cu o cârpă moale umezită cu apă cu săpun sau detergent diluat.
- Interiorul frigiderului trebuie curățat regulat pentru a evita mirosul.
- Opriți alimentarea înainte de curățarea interiorului, îndepărtați toate alimentele, băuturile, rafturile, sertarele etc.
- Folosiți o cârpă moale sau un burete pentru a curăța interiorul frigiderului, cu două linguri de bicarbonat de sodiu și un litru de apă caldă. Apoi clătiți cu apă și ștergeți. După curățare, deschideți ușa și lăsați-o să se usuce natural înainte de a porni alimentarea.
- Pentru zonele greu de curățat în frigider (cum ar fi sandvișuri înguste, goluri sau colțuri), se recomandă să le ștergeți în mod regulat cu o cârpă moale, perie moale etc. și atunci când este necesar, combinate cu unele unelte auxiliare (cum ar fi ca bețișoare subțiri) pentru a eliminarea acumulării de contaminanți sau bacterii în aceste zone.
- Nu folosiți săpun, detergent, praf pentru spălat, spray de curățat etc., deoarece acestea pot provoca mirosuri în interiorul frigiderului sau alimente contaminate.
- Curățați cadrul sticlei, rafturile și sertarele cu o cârpă moale umezită cu apă cu săpun sau detergent diluat. Uscați cu o cârpă moale sau uscați în mod natural.
- Ștergeți suprafața exterioară a frigiderului cu o cârpă moale umezită cu apă cu săpun, detergent etc., apoi ștergeți-l.
- Nu utilizați perii dure, bile de oțel curate, perii de sârmă, abrazive (cum ar fi paste de dinți), solvenți organici (cum ar fi alcool, acetonă, ulei de banane etc.), apă clocotită, articole acide sau alcaline, care pot deteriora suprafața frigiderului și interiorul. Apa clocotită și solvenții organici, cum ar fi benzenul, pot deforma sau deteriora piesele din plastic.
- Nu clătiți direct cu apă sau alte lichide în timpul curățării pentru a evita scurtcircuitul sau pentru a afecta izolația electrică după imersare.



Deconectați de la priză pentru curățare și întreținere.

## Curățarea rafturilor de pe ușă

- Conform săgeții de direcție din figura de mai jos, folosiți ambele mâini pentru a strânge tava și împingeți-o în sus, apoi o puteți scoate.
- După ce ați spălat tava scoasă, puteți regla înălțimea de instalare a acesteia în funcție de cerințele dumneavoastră.

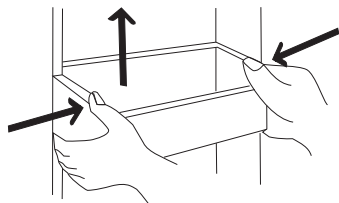

Imagina de mai sus este orientativă.  
Configurația reală depinde de produsul fizic sau declarația producătorului.

## Dezghetare

- Frigiderul este realizat pe principiul răcirii cu aer și astfel are funcție de dezghetare automată. Înghețul format din cauza schimbării sezonului sau a temperaturii poate fi îndepărtat și manual prin deconectarea aparatului de la sursa de alimentare sau prin ștergere cu un prosop uscat.

## Nefuncționare

- Pană de curent: în caz de pană de curent, chiar dacă este vară, alimentele din interiorul aparatului pot fi păstrate câteva ore; în timpul căderii de curent, timpul de deschidere a ușii va fi redus și nu se vor mai introduce alimente proaspete în aparat.
- Neutilizare îndelungată: Aparatul trebuie scos din priză și apoi curățat; apoi ușile sunt lăsate deschise pentru a preveni mirosul.
- Mișcare: înainte de mutarea frigiderului, scoateți toate obiectele pe dos, fixați pereții despărțitori de sticlă, suportul pentru legume, sertarele camerei de congelare etc. cu bandă adezivă și strângeți picioarele de nivelare; închideți ușile și fixați-le cu bandă adezivă. În timpul deplasării, aparatul nu trebuie să fie așezat cu capul în jos sau orizontal și nici să fie vibrat; înclinarea în timpul mișcării nu trebuie să fie mai mare de 45°.



Aparatul va funcționa continuu odată ce este pornit. În general, funcționarea aparatului nu va fi întreruptă; în caz contrar, durata de viață poate fi afectată.

## DEPANARE

Puteți încerca să rezolvați singur următoarele probleme simple. Dacă acestea nu pot fi rezolvate, vă rugăm să contactați departamentul post-vânzare.

Funcționare eșuată	Verificați dacă aparatul este conectat la curent sau dacă ștecherul este bine în contact. Verificați dacă tensiunea este prea scăzută. Verificați dacă există o întrerupere a curentului sau s-au declanșat circuite parțiale.
Miros	Alimentele mirositoare trebuie să fie etanș împachetate. Verificați dacă există alimente putrede. Curățați interiorul frigiderului.
Funcționare îndelungată a compresorului.	Funcționarea îndelungată a frigiderului este normală vara când temperatura ambientală este ridicată. Nu este recomandat să aveți prea multă mâncare în aparat în același timp. Mâncarea se va răci înainte de a fi introdusă în aparat. Ușile sunt deschise prea des.
Lumina nu se aprinde.	Verificați dacă frigiderul este conectat la sursa de alimentare și dacă lumina este deteriorată. Solicitați înlocuirea luminii de către un specialist.
Ușile nu pot fi închise corect.	Ușa este blocată de pachetele alimentare. Frigiderul este înclinat.
Zgomot puternic	Verificați dacă podeaua este nivelată și dacă frigiderul este așezat stabil. Verificați dacă accesoriile sunt amplasate în locuri adecvate.
Garnitura ușii nu este etanșă.	Îndepărtați corpurile străine de pe garnitura ușii. Încălziți garnitura ușii și apoi răciți-o pentru restaurare (sau suflați cu un uscător electric sau folosiți un prosop fierbinte pentru încălzire).

Vasul de apă se revarsă.	Este prea multă mâncare în cameră sau alimentele depozitate conțin prea multă apă, ceea ce duce la o dezghețare puternică. Ușile nu sunt închise corespunzător, rezultând îngheț din cauza intrării de aer și creșterea apei din cauza dezghețului.
Carcasă fierbinte	Disiparea căldurii condensatorului încorporat prin carcasă, ceea ce este normal. Când carcasa devine fierbinte din cauza temperaturii ambientale ridicate și a depozitării prea multor alimente, se recomandă asigurarea unei ventilații sonore pentru a facilita disiparea căldurii.
Condens la suprafață	Condensul pe suprafața exterioară și pe garniturile ușilor frigiderului este normal când umiditatea ambientală este prea mare. Doar ștergeți condensul cu un prosop curat.
Zgomot anormal	Bâzâit: compresorul poate produce zgomot în timpul funcționării, iar zgomotul este puternic, în special la pornire sau oprire. Asta este normal. Scârțâit: agentul frigorific care curge în interiorul aparatului poate produce scârțâit, ceea ce este normal.

## Măsurile de eliminare



Refrigerantul și materialul spumant ciclopentan utilizat pentru frigider sunt inflamabile. Prin urmare, atunci când frigiderul este curățat, acesta va fi ținut departe de orice sursă de incendiu și va fi recuperat de o firmă specială de recuperare cu calificare corespunzătoare, și nu va fi eliminat prin ardere, pentru a preveni deteriorarea mediului sau orice alte daune.



Când frigiderul este aruncat, dezasamblați ușile și îndepărtați garnitura ușii și a raftului; puneți ușile și rafturile într-un loc corespunzător, astfel încât să preveniți blocarea oricărui copil.



Eliminarea corectă a acestui produs:

Acest marcaj indică faptul că acest produs nu trebuie aruncat împreună cu alte deșeurile menajere în întreaga UE. Pentru a preveni posibilele daune aduse mediului sau sănătății umane prin eliminarea necontrolată a deșeurilor, reciclați-le în mod responsabil pentru a promova reutilizarea durabilă a resurselor materiale. Pentru a returna dispozitivul folosit, vă rugăm să utilizați sistemele de returnare și colectare sau contactați comerciantul de unde a fost achiziționat produsul. Acesta poate prelua acest produs pentru reciclare sigură pentru mediu.

# OPOZORILA GLEDE VARNOSTI

- Ta gospodinjstvi aparat je predviden za uporabo v gospodinjstvu in temu podobnih okoljih, kot so kuhinje za osebe v trgovinah, pisarnah in drugih delovnih okoljih, kmetije ter hoteli, moteli in nastanitve drugih vrst, v katerih je ta aparat na voljo gostom, nastanitve z nočitvijo in zajtrkom ter catering in podobni načini uporabe, ki niso namenjeni prodaji.
- Ta aparat ni namenjen osebam (vključno z otroki) s telesnimi, senzoričnimi ali duševnimi okvarami ali pa osebam brez izkušenj in znanja, razen če so pod nadzorom osebe, ki je odgovorna za njihovo varnost, ali pa jim je ta oseba podala navodila za uporabo aparata.
- Da se OTROCI zagotovo ne bodo igrali z aparatom, jih je treba nadzorovati. Če je napajalni kabel poškodovan, ga mora zaradi preprečevanja nevarnosti zamenjati proizvajalec, proizvajalčev pooblaščen servisler ali podobno usposobljena oseba.
- V tem gospodinjstvem aparatu ne shranjujte eksplozivnih snovi, kot so aerosolne pločevinke z vnetljivim potisnim plinom.
- Ko uporabnik neha uporabljati gospodinjstvi aparat in preden opravi njegovo vzdrževanje, ga mora odklopiti z napajanja.
- Poskrbite, da odprtine za prezračevanje v okrovu aparata ali v vgrajeni strukturi ne bodo zamašene.
- Odtaljevanja ne poskušajte pospeševati z mehanskimi napravami ali z drugimi sredstvi, razen s tistimi, ki jih priporoča proizvajalec.
- Ne poškodujte krogotoka hladilne tekočine.
- V predelkih za shranjevanje živil ne uporabljajte električnih naprav, razen če so takšne vrste, ki jo priporoča proizvajalec.
- Hladilnik odstranite v skladu z lokalnimi predpisi, saj so za njegovo delovanje uporabljeni vnetljivi eksplozivni plini in hladilna tekočina.
- Pri nameščanju aparata poskrbite, da napajalni kabel ne bo zagozden ali poškodovan.
- Na zadnji strani aparata ne nameščajte prenosnih električnih razdelilnikov z več vtičnicami ali prenosnih napajalnikov.
- NE uporabljajte podaljševalnih kablov ali neozemljenih adapterjev (z dvema poloma).
- Obstaja tveganje za zaprtje otroka v notranjost aparata. Preden stari hladilnik ali zamrzovalno omaro odstranite:
  - Snemite vrata.
  - Police pustite znotraj aparata, tako da otroci ne bodo mogli zlahka splezati vanj.
- Preden poskušate namestiti dodatno opremo, morate hladilnik odklopiti z vira električnega napajanja.
- 
- HLADILNO SREDSTVO in penasta snov ciklopentan, ki se uporabljata pri aparatu, sta vnetljiva. Zato je treba pri uničevanju poskrbeti, da aparat ni v bližini nobenega vira ognja in da ni odstranjen s sežiganjem, ampak ga predela posebno podjetje za predelavo, ki ima ustrezne kvalifikacije, tako da ne pride do škode za okolje ali kakršne koli druge škode.
- Ta aparat lahko uporabljajo otroci, stari 8 in več let, ter osebe s telesnimi, senzoričnimi ali duševnimi okvarami ali pa osebe brez izkušenj in znanja, če so pod nadzorom ali pa so jim bila podana navodila za varno uporabo aparata in če razumejo nevarnosti, povezane z njegovo uporabo. Otroci se z aparatom ne smejo igrati. Brez nadzora otroci aparata ne smejo čistiti in ga vzdrževati. Otrokom, stari od 3 do 8 let, je v hladilne aparate dovoljeno dajati živila in jih jemati iz njih.
- Pri vratih ali pokrovi, na katerih so nameščene ključavnice s ključi, je treba poskrbeti, da ključi ne bodo na dosegu otrok in da ne bodo v bližini hladilnega aparata, tako da se otroci ne bodo mogli zakleniti vanj.
- Da preprečite onesaženje živil, upoštevajte naslednja navodila:
  - Če vrata dlje časa pustite odprta, se temperatura v predelkih aparata lahko precej zviša.
  - Redno čistite površine, ki so v stiku z živilo, in dostopne odvodne sisteme.
  - Če posod za vodo 48 ur niste uporabljali, jih očistite; če iz aparata 5 dni niste jemali vode, sperite sistem za vodo, priključen na dovod vode. (Opomba 1.)
  - Surovo meso in ribe v hladilniku shranjujte v primernih posodah, tako da ta živila ne pridejo v stik z drugimi ali da z njih ne kaplja na druga živila.
  - Predelki za zamrznjena živila, označeni z dvema zvezdicama, so primerni za shranjevanje predhodno zamrznjenih živil, shranjevanje ali izdelovanje sladoleada in izdelovanje ledenih kock. (Opomba 2.)
  - Predelki, označeni z eno, dvema in tremi zvezdicami, niso primerni za zamrzovanje svežih živil. (Opomba 3.)
  - Pri aparatih brez predelka s 4 zvezdicami ta hladilni aparat ni primeren za zamrzovanje živil. (Opomba 4.)
  - Če bo hladilni aparat dlje časa prazen, ga izklopite, odtalite, očistite in osušite, nato pa vrata pustite odprta, da preprečite nastajanje plesni v aparatu.
- Opomba 1, 2, 3, 4. Preverite, ali se nanaša na vrsto predelka v vašem izdelku.
- Pri prostostoječem aparatu: ta hladilni aparat ni namenjen temu, da bi bil uporabljen kot vgradni aparat.

## Pomen simbolov opozoril glede varnosti



To je simbol prepovedi. Če se pojavi kakršna koli neskladnost z navodili, ki so označena s tem simbolom, se lahko izdelek poškoduje ali pa je ogrožena uporabnikova lastna varnost.



To je simbol opozorila. Delovanje mora biti strogo v skladu z navodili, ki so označena s tem simbolom, sicer se lahko izdelek poškoduje ali pa je ogrožena uporabnikova lastna varnost.



To je simbol svarila. Pri navodilih, označenih s tem simbolom, je potrebna posebna previdnost. Zaradi nepredvidnosti lahko pride do rahlih ali zmernih telesnih poškodb ali pa poškodb izdelka.

V tem priročniku je veliko pomembnih varnostnih informacij, ki jih morajo uporabniki upoštevati.

## Opozorila, povezana z elektriko

- Ko vlečete vtič napajalnega kabla hladilnika iz vtičnice, ne vlecite kabla. Čvrsto primite vtič in ga neposredno izvlecite iz vtičnice.
- Da poskrbite za varno uporabo, napajalnega kabla ne smete poškodovati ali pa ga uporabljati, če je poškodovan ali iztrošen.
- Uporabljajte temu namenjeno napajalno vtičnico, na katero ne smejo biti priklopljeni še drugi aparati. Vtič napajalnega kabla mora biti trdno priključen v vtičnico, sicer lahko pride do požara.
- Poskrbite, da bo ozemljitveni pol napajalne vtičnice priklopljen na zanesljiv ozemljitveni vod.
- Če pušča plin ali drugi vnetljivi plini, izklopite ventil za ta plin ter nato odprite vrata in okna. Hladilnika in drugih električnih aparatov ne odklopite, saj iskra lahko povzroči požar.
- Na vrhu aparata ne uporabljajte električnih naprav, razen če so takšne vrste, ki jo priporoča proizvajalec.

## Opozorila glede uporabe

- Hladilnika ne razstavljajte in ne sestavljajte po lastni presoji ter ne poškodujte tokokroga hladilne tekočine; vzdrževanje aparata lahko izvaja le strokovnjak.
- Da preprečite nevarnost, mora poškodovani napajalni kabel zamenjati proizvajalec, njegov oddelek za vzdrževanje ali sorodni strokovnjaki.
- Reže med vrati hladilnika ter med vrati in ohišjem hladilnika so ozke; da preprečite stisnjenje prstov, pazite, da z rokami ne boste posegali v ta območja. Vrata hladilnika odpirajte nežno, da predmeti ne bodo padli ven.
- Da preprečite ozeblino, med delovanjem hladilnika ne jemljite živil ali posod, še posebej kovinskih, iz zamrzovalne komore z vlažnimi rokami.
- Nobenemu otroku ne dovolite, da zleze v hladilnik ali spleza nanj, saj se lahko zaduši ali poškoduje zaradi padca.
- Na vrh hladilnika ne postavljajte težkih predmetov, saj lahko ti pri zapiranju ali odpiranju vrat padejo in lahko pride do nenamernih poškodb.
- Pri izpadu napajanja ali čiščenju izvlecite vtič. Da preprečite poškodbe kompresorja zaradi zaporednih zagonov, počakajte pet minut, preden zamrzovalnik spet priklopite na napajanje.

## Opozorila glede postavitve

- Da preprečite poškodbe izdelka ali požar, v hladilnik ne postavljajte vnetljivih, eksplozivnih, hlapnih in močno korozivnih predmetov.
- Da preprečite požar, v bližino hladilnika ne postavljajte vnetljivih predmetov.
- Hladilnik je namenjen uporabi v gospodinjstvu, kot je shranjevanje živil; ne smete ga uporabljati za druge namene, kot je shranjevanje krvi, zdravil ali bioloških zdravil ipd.
- V zamrzovalni komori hladilnika ne shranjujte piva, pijač ali drugih tekočin v steklenicah ali zaprtih posodah, saj te steklenice in posode zaradi zamrzovanja lahko počijo in povzročijo škodo.

## Opozorila glede energije

1. Če so hladilni aparati dlje časa v območju s temperaturo, ki je nižja od tiste, za katero so bili zasnovani, lahko začnejo delovati nedosledno (obstaja možnost odtaljevanja vsebine ali previsoke temperature v predelku za zamrznjena živila).
2. V predelkih ali komorah zamrzovalnika živil ali v predelkih ali komorah z nizko temperaturo ne smete shranjevati gaziranih pijač, določenih proizvodov, kot so ledene kocke, pa ne smete uživati, ko so še premrzli.
3. Pri vseh živilih, zlasti pa pri komercialnih živilih, hitro zamrznjenih v zamrzovalniku za živila in v predelkih ali komorah za shranjevanje zamrznjenih živil, se je treba držati rokov shranjevanja, ki jih priporočajo proizvajalci živil.
4. Da pri odtaljevanju hladilnega aparata preprečite pretirano segrevanje zamrznjenih živil, morate izvesti previdnostne ukrepe, kot je zavijanje zamrznjenih živil v več plasti časopisnega papirja.
5. Treba je upoštevati dejstvo, da se zaradi segrevanja zamrznjenih živil med ročnim odtaljevanjem, vzdrževanjem ali čiščenjem rok shranjevanja lahko skrajša.
6. Pri vratih ali pokrovih, na katerih so nameščene ključavnice s ključi, je treba poskrbeti, da ključi ne bodo na doseg otrok in da ne bodo v bližini hladilnega aparata, tako da se otroci ne bodo mogli zakleniti vanj.

## PRAVILNA UPORABA HLADILNIKOV

### Postavitve

- Pred uporabo odstranite vso embalažo, vključno s spodnjimi blazinicami, blazinicami iz pene in trakovi v notranjosti hladilnika, ter odstranite zaščitno folijo na vratih in ohišju hladilnika.
- Hranite v hladnem prostoru brez neposredne sončne svetlobe. Da preprečite rjavenje ali poslabšanje izolativnosti, zamrzovalnika ne postavljajte v vlažne prostore ali prostore, kjer je polno vode.
- Hladilnika ne pršite in ne spirajte; da ne poslabšate lastnosti električne izolacije hladilnika, ga ne postavljajte v vlažne prostore, kjer ga lahko poškropi voda.
- Hladilnik postavite v dobro prezračen notranji prostor; tla morajo biti ravna in trdna (če je hladilnik nestabilen, kolesce za izravnavanje zavrtite v levo ali v desno).
- Prostor nad hladilnikom mora biti višji od 30 cm, hladilnik pa je treba postaviti ob steno, pri čemer mora zaradi boljšega oddajanja toplote razdalja do stene znašati več kot 10 cm.
- Da boste zlahka odpirali vrata in predale, ob hladilniku pustite dovolj praznega prostora.



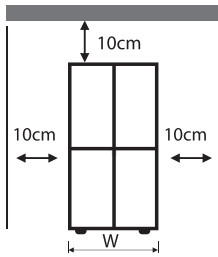

Pogled od spredaj

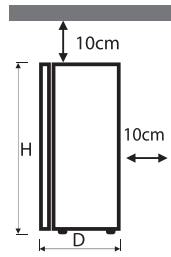

Stranski pogled

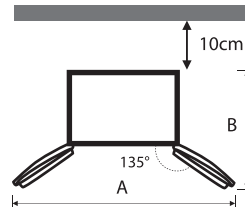

Pogled od zgoraj

Širina "Š"	833
Globina "G" (brez ročaja)	653
Višina "V"	1898
A	1400
B	1000

Meritve v zgornji tabeli se lahko razlikujejo glede na metodo merjenja.

**OPOMBA**

Ta hladilnik je treba namestiti samostojno in ga ni mogoče uporabljati kot vgradnega. V nasprotnem primeru bo prišlo do težav, kot je neuspešna namestitev v ohišje, zmogljivost in življenjska doba izdelka pa se zmanjšata. In proizvajalec ne zagotavlja osnovne garancije za izdelek



Varnostni ukrepi pred namestitvijo:

Pred namestitvijo ali prilagajanjem dodatne opreme se prepričajte, da je hladilnik odklopljen od moči. Sprejeti je treba previdnostne ukrepe, da padec ročaja ne povzroči telesnih poškodb.

## Regulacijski nogici

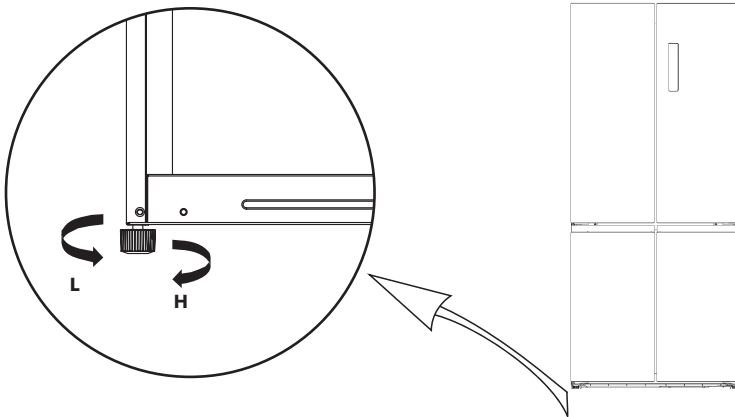

Zgornja slika je namenjena le ponazoritvi. Dejanska postavitev bo odvisna od fizičnega izdelka ali izjave distributerja.

## Izravnavanje vrat

Seznam orodij, ki jih mora priskrbeti uporabnik



Dolge

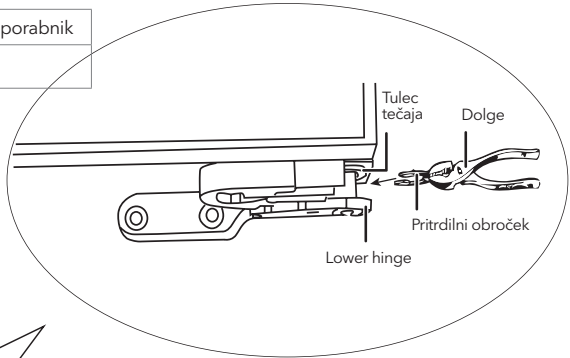
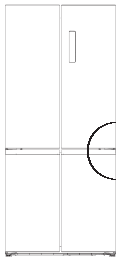
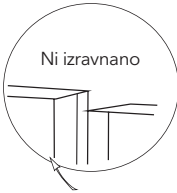

Zgornja slika je namenjena le ponazoritvi. Dejanska postavitev bo odvisna od fizičnega izdelka ali izjave distributerja.

1. Spustite spodnja vrata do nivoja zgornjih vrat.
2. Z dolgimi kleščami vstavite priloženi pritrdilni obroček v režo med tulec tečaja in spodnji tečaj. Število pritrdilnih obročkov, ki jih boste morali vstaviti, je odvisno od reže.

## Zamenjava sijalke

Predvideno je, da kakršno koli zamenjavo ali vzdrževanje sijalk LED izvede proizvajalec, njegov servisni zastopnik ali podobno usposobljena oseba.

## Začetek uporabe

- Preden hladilnik prvič zaženete, ga pred priklopom na napajanje pustite, naj pol ure stoji na svojem mestu.
- Preden vanj shranite kakršna koli sveža ali zamrznjena živila, naj najprej 2-3 deluje, poleti, ko so temperature okolja višje, pa naj deluje več kot 4 ure.
- Da boste zlahka odpirali vrata in predale, ob hladilniku pustite dovolj praznega prostora.
- Zgornja slika je namenjena le ponazoritvi. Dejanska postavitev bo odvisna od fizičnega izdelka ali izjave distributerja.

## Nasveti za varčevanje z energijo

- Aparat naj bo nameščen v najhladnejšem delu prostora, oddaljen naj bo od aparatov, ki proizvajajo toploto, ali od ogrevalnih kanalov in naj ne bo izpostavljen neposredni sončni svetlobi.
- Preden vroča živila shranite v tem aparatu, naj se najprej ohladijo na sobno temperaturo. Če bo aparat preveč napolnjen, bo kompresor deloval dlje. Živila, ki prepočasi zamrzujejo, lahko postanejo manj kakovostna ali pa se pokvarijo.
- Poskrbite, da jih boste pravilno zapakirali in da boste posode do suhega obrisali, preden boste živila shranili v gospodinjski aparat. Na ta način se znotraj aparata tvori manj ledu.
- Predala aparata ne smete oblagati z aluminijasto folijo, papirjem za peko ali papirnatimi brisačami. Material za oblaganje moti kroženje hladnega zraka, zato je aparat manj učinkovit.
- Da boste manjkrat odpirali vrata in ne boste dolgo iskali, živila organizirajte in jih označite. Vzemite čim več živil naenkrat in čim prej zaprite vrata.

# KLJUČNI SESTAVNI DELI

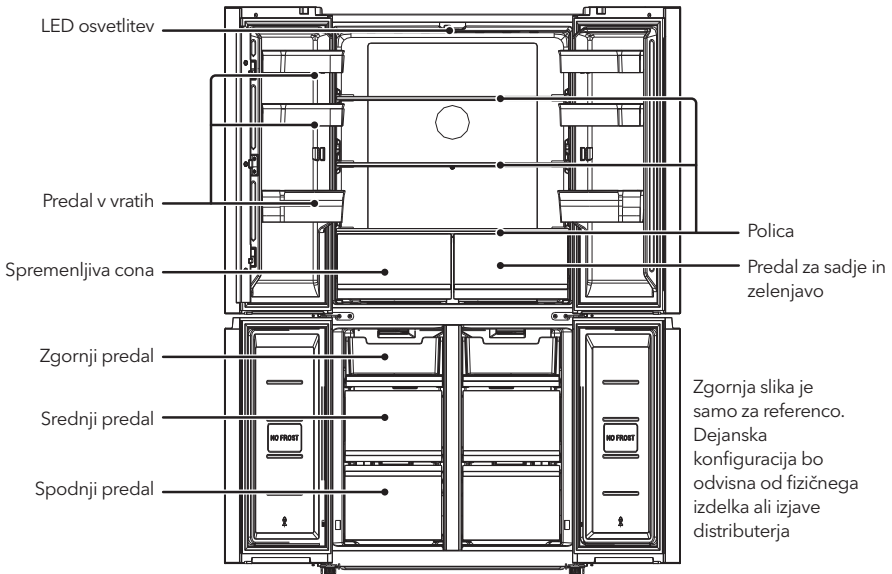

## Hladilna komora

- Hladilna komora je primerna za shranjevanje različnega sadja, zelenjave, pijač in drugih živil, ki jih je treba hitro porabiti.
- Kuhane hrane ne smete shranjevati v hladilni komori, dokler se ne ohladi na sobno temperaturo.
- Pred shranjevanjem v hladilnik je živila priporočljivo zaviti v folijo.
- Višino steklenih polic je mogoče prilagoditi, tako da je velikost prostora za shranjevanje ustrezna, uporaba pa enostavna.

## Zamrzovalna komora

- Nizkotemperaturna zamrzovalna komora lahko ohrani hrano svežo dlje časa in se uporablja predvsem za shranjevanje zamrznjene hrane in izdelavo ledu.
- Zamrzovalna komora je primerna za shranjevanje mesa, rib, riževih kroglic in drugih živil, ki jih ne smete zaužiti v kratkem času.
- Kose mesa je najbolje razdeliti na majhne koščke za hitro zamrzovanje in lažji dostop. Upoštevajte, da je treba hrano zaužiti v času skladiščenja.
- Energijsko najučinkovitejši so predali, škatle za hrano, police itd., ki so nameščeni glede na položaj na zgornji sliki.

## OPOMBA

Shranjevanje preveč hrane med delovanjem po prvi priključitvi na napajanje lahko negativno vpliva na učinek zamrzovanja hladilnika. Shranjena živila ne smejo blokirati izhoda zraka; sicer bo negativno vplival tudi na učinek zamrzovanja.

## Funkcije

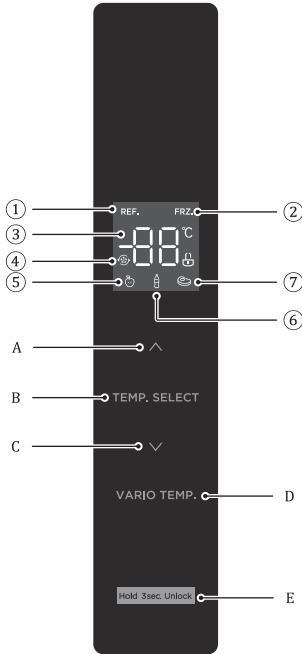

1. Ikona za hlajenje
2. Ikona zamrzovalnika
3. Ikona za prikaz temperature
4. Ikona za super hlajenje/zamrzovanje
5. Ikona za sadje/zelenjava
6. Ikona za pijačo
7. Ikona za ohlajanje

- A. Gumb za dvig temperature
- B. Gumb za izbiro temperaturnega območja
- C. Gumb za znižanje temperature
- D. Variacijska izbira temperature
- E. Gumb za zaklepanje/odklepanje



## Navodila za upravljanje



- Zaslou

Ko hladilnik priključite na elektriko, se na zaslonu prikaže celoten zaslon. Medtem zazvoni zvonec za zagon, nato pa se na zaslonu prikaže normalen prikaz delovanja.



Ob prvi uporabi hladilnika je privzeta nastavljena temperatura hladilne in zamrzovalne komore 4 °C/-18 °C. Ko pride do napake, se na zaslonu prikaže koda napake (glejte naslednjo stran); med normalnim delovanjem se na zaslonu prikaže nastavljena temperatura hladilne komore ali komore za zamrzovanje. Če v normalnih okoliščinah v 30 sekundah ne pride do delovanja na prikazni plošči ali odpiranja vrat, se zaslon zaklene in stanje  ugasne.

- Zaklepanje / odklepanje



V odklenjenem stanju dolgo držite gumb za zaklepanje  3 sekunde, vstopite v stanje zaklepanja, logo  in se oglasi zvočni signal, kar pomeni, da je zaslonka plošča zaklenjena in da v tem času ni mogoče upravljati gumbov;

- V zaklenjenem stanju dolgo držite gumb za odklepanje  3 sekunde, vstopite v odklenjeno stanje, logo  se prižge in zasliši zvočni signal, kar pomeni, da je zaslonka plošča odklenjena, v tem času je mogoče upravljati z gumbi;

- Nastavitev temperature v hladilni komori

Pritisnite izbiro temperaturnega območja button **TEMP. SELECT** da izberete temperaturno območje zamrzovalne komore, nato pa pritisnite  ali , da nastavite temperaturo hladilne komore. Območje nastavitve temperature hladilne komore je 2 °C ~ 8 °C.

- Nastavitev temperature v zamrzovalni komori

Pritisnite gumb za izbiro temperaturnega območja button **TEMP. SELECT** da izberete temperaturno območje zamrzovalne komore, nato pa pritisnite  ali  da prilagodite nastavljeno temperaturo zamrzovalne komore. Območje nastavitve temperature za hladilno komoro je -24 °C ~ -16 °C.

- Nastavitev temperature komore s spremenljivo temperaturo

Pritisnite gumb za spremenljivo temperature **VARIO TEMP.** da prilagodite nastavljeno temperaturo komore, razpon nastavitvev je sadje/zelenjava, pijača in ohlajeno.

- **Nastavitev načina**

Nastavitev načina super hlajenja: ko je temperatura v hladilnem prostoru nastavljena na 2 °C, pritisnite gumb za znižanje temperature "∨" da preklopite v način super hlajenja. V načinu super hlajenja se temperatura hladilnega prostora samodejno nastavi na 2 °C.

Izhod iz načina super hlajenja: pritisnite gumb za dvig temperature "∧" da zapustite način super hlajenja, ali pa se način super hlajenja samodejno zaključi po 6 urah.

Po izhodu iz načina super hlajenja se temperatura hladilnika samodejno vrne na temperaturo, nastavljeno pred začetkom načina super hlajenja.

Nastavitev načina super zamrzovanja: ko je temperatura zamrzovalne komore nastavljena na -24 °C, pritisnite gumb za znižanje temperature "∨" da preklopite v način super zamrzovanja. V načinu super zamrzovanja se temperatura komore za zamrzovanje samodejno nastavi na -24 °C.

Izstop iz načina super zamrzovanja: pritisnite gumb za dvig temperature "∧" da izstopite iz načina super zamrzovanja, ali pa se način super zamrzovanja samodejno izklopi po 32 urah. Po izhodu iz načina super zamrzovanja se temperatura zamrzovalne komore samodejno vrne na temperaturo, nastavljeno pred načinom super zamrzovanja.

V skladu z IEC62552:2007 so preskusni pogoji naslednji:

Vnaprej zaženite način super zamrzovalnika in počakajte, ko hladilnik po 18 urah začne samodejno odmrzovanje, nato pa uporabite obremenitev zamrzovalnika. Najdaljši čas odmrzovanja je 72 ur, najmanjši pa 12 ur pri 32 °C.

Prporočena nastavitvev : Hladilna komora 4 °C zamrzovalna komora -18 °C.

### OPOMBA

Funkcija hitrega zamrzovanja je zasnovana tako, da ohranja hranilno vrednost živil v zamrzovalniku. Živila lahko zamrzne v najkrajšem času. Če želite naenkrat zamrzniti večjo količino živil, je priporočljivo, da uporabnik vklopi funkcijo hitrega zamrzovanja in vstavi živila. V tem času se poveča hitrost zamrzovanja zamrzovalnega prostora, kar lahko hitro zamrzne živila, učinkovito zaklene hranilne snovi v živilih in olajša shranjevanje.

- **Shranjevanje ob izpadu napajanja**

V primeru izpada električne energije se trenutno delovno stanje zaklene in ohrani do ponovne vključitve.

- **FaultIndikacija napake**

Naslednja opozorila, ki se prikažejo na zaslonu, označujejo ustrezne napake hladilnika. Čeprav ima hladilnik pri naslednjih napakah morda še vedno funkcijo hladilnega shranjevanja, se mora uporabnik za vzdrževanje obrniti na strokovnjaka za vzdrževanje, da se zagotovi optimalno delovanje naprave.

Oznaka napake	Opis napake
E1	Okvara temperaturnega senzorja hladilne komore
E2	Okvara temperaturnega senzorja v zamrzovalni komori
E3	Okvara temperaturnega senzorja v komori s spremenljivo temperaturo

Oznaka napake	Opis napake
E5	Napaka v detektorju zaznavanja zmrzovanja
E6	Komunikacijska napaka
E7	Obtok napake vezja za zaznavanje temperature
EH	Napaka senzorja vlage

# NAVODILA ZA NAMESTITEV

## Za hladilne naprave s klimatskim razredom

Glede na podnebni razred je ta hladilni aparat namenjen uporabi v razponih temperature okolice, kot je določeno v naslednji tabeli.

Podnebni razred je naveden na tipski ploščici. Izdelek morda ne bo pravilno deloval pri temperaturah zunaj navedenega območja.

Podnebni razred lahko najdete na nalepki v notranjosti hladilnika.

## Učinkovito temperaturno območje

Hladilnik je zasnovan tako, da normalno deluje v temperaturnem območju, ki je določeno z njegovim razredom.

Področje	Simbol	Temperaturno območje okolice °C	
		IEC 62552 (ISO 15502)	ISO 8561
Podaljšano zmerno podnebje	SN	+ 10 to + 32	+ 10 to + 32
Zmerni podnebni pas	N	+ 16 to + 32	+ 16 to + 32
Subtropsko podnebje	ST	+ 16 to + 38	+ 18 to + 38
Tropsko podnebje	T	+ 16 to + 43	+ 18 to + 43

### OPOMBA

Na učinkovitost hlajenja in porabo energije hladilnika lahko vplivajo temperatura okolice, pogostost odpiranja vrat in lokacija hladilnika. Priporočamo, da nastavitve temperature ustrezno prilagodite.

## Kako shranjevati, da se čim bolje ohrani (velja samo za modele)

Živila pokrijte, da zadržijo vlago in preprečite, da bi prevzela vonjave drugih živil. Velik lonec hrane, kot je juha ali enolončnica, je treba razdeliti na manjše dele in jih pred shranjevanjem v hladilniku položiti v plitve posode. Velik kos mesa ali celo perutnino je treba razdeliti na manjše kose ali jih pred shranjevanjem v hladilniku položiti v plitve posode.

## Postavitve živil

<b>Police</b>	Police so nastavljive in omogočajo namestitve različnih paketov
<b>Posebni predal (samo pri ustreznih modelih)</b>	Zatesnjeni predali Crisper zagotavljajo optimalno okolje za shranjevanje sadja in zelenjave. Zelenjava potrebuje višjo vlažnost, sadje pa nižjo vlažnost. Predali Crisper so opremljeni z nadzornimi napravami za nadzor ravni vlažnosti. (* Odvisno od modela in možnosti)
<b>Shranjevanje na vratih</b>	V vratih ne shranjujte živil, ki se hitro kvarijo. Jajca shranjujte v škatli na polici. Temperatura posod za shranjevanje v vratih niha bolj kot temperatura v omari. Vrata naj bodo čim bolj zaprta.
<b>Predal z zamrzovalnikom</b>	V zamrzovalniku lahko shranjujete zamrznjena živila, izdelujete ledene kocke in zamrzujete sveža živila.

### OPOMBA

Samo sveža, nepokvarjena živila iz zamrzovalnika. Živila, ki jih je treba zamrzniti, hranite ločeno od že zamrznjenih živil. Da živila ne bi izgubila okusa ali se izsušila, jih postavite v nepredušno zaprte posode

# VZDRŽEVANJE IN NEGA APARATA

## Splošno čiščenje

- Za večji učinek hlajenja in varčevanje z energijo je treba prah za zamrzovalno omaro in na tleh redno čistiti.
- Redno preverjajte tesnilo na vratih, da se na njem ne bo nabirala umazanija. Tesnilo na vratih očistite z mehko krpo, namočeno v milnico ali razredčeni detergent.
- Da preprečite neprijetne vonjave, morate redno čistiti tudi notranjost hladilnika.
- Pred čiščenjem notranjosti izklopite napajanje ter odstranite vsa živila, pijače, police, predale itd.
- Notranjost hladilnika očistite z mehko krpo ali gobo, namočeno v mešanico dveh čajnih žličk sode bikarbone in četrta litra tople vode. Nato izplaknite z vodo in do čistega obrišite. Po čiščenju odprite vrata in pustite, da se notranjost osuši na zraku, preden znova vklopite napajanje.
- Območja, ki jih je težko očistiti (ozke prostore, reže ali kote), je priporočljivo redno brisati z mehko krpo, mehko krtačko itd., po potrebi pa z dodatnimi pripomočki (kot so tanke paličice), da se v njih ne bodo nabirala onesnaževala ali bakterije.
- Ne uporabljajte mil, detergentov, abrazivnih praškov za čiščenje, sredstev za čiščenje v obliki razpršila, saj lahko v notranjosti hladilnika pustijo neprijetne vonjave ali onesnažijo živila.
- Držalo za steklenice, police in predale očistite z mehko krpo, namočeno v milnico ali razredčeni detergent. Obrišite z mehko krpo ali pa pustite, da se posuši na zraku.
- Zunanjo površino hladilnika očistite z mehko krpo, namočeno v milnico, detergent itd., nato pa jo obrišite do suhega.
- Ne uporabljajte trdih krtač, jeklenih gobic za čiščenje, žičnih krtač, abrazivnih sredstev (kot je zobna pasta), organskih topil (kot je alkohol, aceton, bananino olje itd.), vrele vode ali pa kislin ali alkalnih sredstev, ki lahko poškodujejo površino in notranjost hladilnika. Z vrelo vodo in organskimi topili, kot je benzen, se plastični deli lahko deformirajo ali poškodujejo.
- Med čiščenjem ne izplakujte neposredno z vodo ali drugimi tekočinami, da preprečite kratke stike ali poškodbe električne izolacije, ki bi nastale med prelitjem z vodo. Pri odtaljevanju in čiščenju izklopite hladilnik iz napajanja.



## Čiščenje police na vratih

- V skladu s smerno puščico na spodnji sliki z obema rokama pritisnite polico in jo potisnite navzgor, nato pa jo lahko izvlečete.
- Ko izvlečeno polico očistite, lahko višino, na katero jo boste namestili, prilagodite, kot vam ustreza.

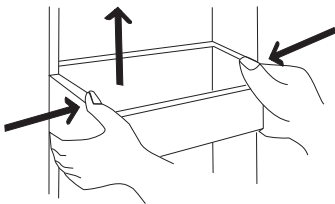

Zgornja slika je namenjena le ponazoritvi. Dejanska postavitev bo odvisna od fizičnega izdelka ali izjave distributerja.

## Odtaljevanje

- Hladilnik je izdelan po načelu hlajenja zraka in ima zato funkcijo samodejnega odtaljevanja. Led, ki se nabere med spremembami letnih časov ali temperature, je mogoče očistiti tudi ročno, tako da aparat izklopite iz napajanja ali pa ga obrišete s suho krpo.

## Nedelovanje aparata

- Izpad napajanja: Če pride do izpada napajanja, je mogoče živila v notranjosti aparata hraniti več ur, tudi če je poletje; med izpadom napajanja morate paziti na to, da vrata odpirate manjkrat in da v aparat ne dajete novih svežih živil.
- Dolgotrajna neuporaba: Aparat morate izključiti iz napajanja in ga nato očistiti ter pustiti vrata odprta, da preprečite neprijetne vonjave.
- Premikanje: Pred premikanjem hladilnika iz njega odstranite vse predmete, steklene dele, predelek za zelenjavo, predale zamrzovalne komore in drugo pa pritrдите z lepilnim trakom; pričvrstite regulacijski nogici, zaprite vrata in jih zalepite z lepilnim trakom. Med premikanjem aparata ne smete obračati, ga polagati vodoravno ali tresti; naklon med premikanjem ne sme znašati več kot 45°.



Ko je aparat zagnan, mora delovati neprekinjeno. V splošnem delovanja aparata ne smete prekinjati, sicer se njegova življenjska doba lahko skrajša.

## ODPRAVLJANJE TEŽAV

Naslednje enostavne težave lahko poskusite odpraviti sami.  
Če jih ne morete odpraviti, se obrnite na poprodajni oddelek.

Aparat ne deluje.	Preverite, ali je aparat priključen na napajanje in ali je stik vtiča dober. Preverite, ali je napetost prenizka. Preverite, ali je prišlo do izpada napajanja ali prekinitve pri določenih tokokrogih.
Neprijetne vonjave	Živila neprijetnih vonjav morate dobro zaviti. Preverite, ali kakšno živilo gnije. Očistite notranjost hladilnika.
Dolgotrajno delovanje kompresorja	Poleti, ko so temperature visoke, je dolgotrajno delovanje hladilnika običajno. V aparatu ni priporočljivo sočasno shranjevati velike količine živil. Živila je treba pred shranjevanjem v aparatu ohladiti. Vrata se prepogosto odpirajo.
Sijalka ne sveti.	Preverite, ali je hladilnik priključen na napajanje in ali je sijalka poškodovana. Sijalko naj zamenja strokovnjak.
Vrat ni mogoče pravilno zapreti.	Vrata ovirajo paketi živil. Hladilnik je nagnjen.
Glasen hrup	Preverite, ali so tla ravna in ali je hladilnik stabilno nameščen. Preverite, ali je dodatna oprema nameščena na ustreznih mestih.
Zdi se, da tesnilo vrat ne tesni.	Odstranite tujke na tesnilu vrat. Tesnilo vrat segrejte in ga nato ohladite, da se vrne v prejšnjo obliko (segrejte jo z električnim fenom ali z vročo brisačo).



Prelivanje iz posode za vodo	V komori je preveč živil ali pa shranjena živila vsebujejo preveč vode, zaradi česar prihaja do precejšnjega odtaljevanja. Vrata niso pravilno zaprta, zato zaradi vstopa zraka prihaja do zamrzovanja, zaradi odtaljevanja pa je povečana količina vode.
Vroče ohišje	Prihaja do oddajanja toplote vgrajenega kondenzatorja prek ohišja, kar je običajen pojav. Ko se ohišje zaradi visoke temperature okolja in shranjevanja prevelike količine živil segreje, je zaradi boljšega oddajanja toplote priporočljivo neprekinjeno prezračevanje.
Kondenzacija na površini	Ko je vlažnost zraka v okolju previsoka, je običajen pojav kondenzacija na zunanjih površinah in tesnilih vrat hladilnika. Kondenzat obrišite s čisto krpo.
Nenormalen hrup	Brenčanje: Kompresor med delovanjem lahko brenči; brenčanje je še zlasti glasno ob začetku in koncu delovanja. To je običajno. Škripanje: Hladilno sredstvo, ki teče po notranjosti aparata, lahko povzroča škripanje, kar je običajno.

## Opozorila glede odstranjevanja



Hladilna tekočina in penasta snov ciklopentan, ki se uporabljata pri hladilniku, sta vnetljivi. Zato je treba pri uničevanju poskrbeti, da hladilnik ni v bližini nobenega vira ognja in da ni odstranjen s sežiganjem, ampak ga predela posebno podjetje za predelavo, ki ima ustrezne kvalifikacije, tako da ne pride škode za okolje ali kakršne koli druge škode.



Pri uničevanju hladilnika razstavite vrata ter z njih odstranite tesnilo in police; vrata in police postavite na primerno mesto, tako da otrokom preprečite zaprtje v hladilnik.



Pravilno odstranjevanje tega izdelka:

Ta oznaka kaže, da tega izdelka nikjer v Evropski uniji ni dovoljeno odlagati skupaj z drugimi gospodinjskimi odpadki. Za preprečitev morebitne škode za okolje ali zdravje ljudi, ki nastane zaradi nenadzorovanega odlaganja v okolju, izdelek odgovorno reciklirajte, da boste spodbujali trajnostno naravnano ponovno uporabo virov surovin.

Uporabljeno napravo vrnite prek sistemov za vračanje in zbiranje ali pa se obrnite na prodajalca, pri katerem ste izdelek kupili. Ta izdelek lahko prevzamejo in reciklirajo izdelek na način, ki je varen za okolje.

# SIGURNOSNA UPOZORENJA

- Ovaj uređaj je namenjen za upotrebu u domaćinstvima i sličnim aplikacijama kao što su kuhinje za osoblje u prodavnicama, kancelarijama i drugim radnim okruženjima; seoske kuće i od strane gostiju u hotelima, motelima i drugim stambenim okruženjima; pansioni; catering i slične nerealne aplikacije.
- Ovaj uređaj nije namenjen za upotrebu od strane osoba (uključujući decu) sa smanjenim fizičkim, senzornim ili mentalnim sposobnostima, ili nedostatkom iskustva i znanja, osim ako nisu pod nadzorom ili su dobile uputstva o korišćenju uređaja od strane osobe odgovorne za njihovu bezbednost.
- Decu treba nadgledati kako bi se osiguralo da se ne igraju sa uređajem. Ako je napojni kabl oštećen, mora ga zameniti proizvođač, njegov servisni agent ili slična kvalifikovana osoba kako bi se izbegla opasnost.
- Ne skladištite eksplozivne supstance kao što su aerosol limenke sa zapaljivim pogonskim gasom u ovom uređaju.
- Uređaj mora biti isključen iz struje nakon upotrebe i pre izvođenja korisničkog održavanja na uređaju.
- Održavajte ventilacione otvore, u kućištu uređaja ili u ugrađenoj strukturi, slobodnima od prepreka.
- Ne koristite mehaničke uređaje ili druge metode za ubrzavanje procesa odmrzavanja osim onih koje preporučuje proizvođač.
- Ne oštećujte rashladni sistem.
- Ne koristite električne uređaje unutar odeljaka za skladištenje hrane u uređaju, osim ako nisu tipa koji preporučuje proizvođač.
- Odložite frižider prema lokalnim propisima jer koristite zapaljiv gas i rashladno sredstvo.
- Prilikom postavljanja uređaja, pazite da napojni kabl ne bude uhvaćen ili oštećen. • Ne postavljajte više prenosivih utičnica ili prenosivih napajanja na zadnji deo uređaja.
- Ne koristite produžne kablove ili neuzeumljene (dvodijelne) adaptere.
- Opasnost od zarobljavanja dece. Pre nego što bacite stari frižider ili zamrzivač:
- Skinite vrata.
- Ostavite police na mestu kako deca ne bi mogla lako da uđu unutra.
- Frižider mora biti isključen iz izvora električne energije pre pokušaja instalacije dodatka.
- Rashladno sredstvo i materijal za penu od ciklopentana koji se koriste u uređaju su zapaljivi. Stoga, kada se uređaj odlaže, treba ga držati dalje od izvora vatre i predati specijalizovanoj kompaniji za reciklažu sa odgovarajućom kvalifikacijom, a ne spaljivati, kako bi se sprečilo oštećenje životne sredine ili bilo kakva druga šteta.
- Ovaj uređaj mogu koristiti deca starija od 8 godina i osobe sa smanjenim fizičkim, senzornim ili mentalnim sposobnostima, ili nedostatkom iskustva i znanja, ukoliko su pod nadzorom ili su dobili uputstva o bezbednom korišćenju uređaja i razumeju rizike koji su uključeni. Deca se ne smeju igrati sa uređajem. Čišćenje i održavanje uređaja ne smeju obavljati deca bez nadzora. Deci uzrasta od 3 do 8 godina dozvoljeno je da pune i prazne rashladne uređaje.
- Potrebno je da se ključevi za vrata ili poklopce sa bravama drže van domašaja dece i ne u blizini rashladnog uređaja, kako bi se sprečilo da deca budu zaključana unutra.
- Da biste izbegli kontaminaciju hrane, molimo vas da poštuju sledeća uputstva:
  - Dugotrajno otvaranje vrata može prouzrokovati značajan porast temperature u odeljcima uređaja.
  - Redovno čistite površine koje mogu doći u kontakt sa hranom i dostupne odvodne sisteme.
  - Čistite rezervoare za vodu ako nisu korišćeni 48 sati; isperite vodeni sistem povezan sa vodosnabdevanjem ako voda nije korišćena 5 dana. (napomena 1)
  - Sirovo meso i ribu čuvajte u odgovarajućim posudama u frižideru, tako da ne dođu u kontakt sa drugom hranom ili da ne kaplju na nju.
  - Dvostruki odeljci za zamrznutu hranu označeni dvema zvezdicama (\*\*) su pogodni za čuvanje prethodno zamrznute hrane, čuvanje ili pravljenje sladoleda i pravljenje kockica leda. (napomena 2)
  - Odeljci sa jednom (\*) , dve (\*\*) i tri (\*\*\*) zvezdice nisu pogodni za zamrzavanje sveže hrane. (napomena 3)
  - Za uređaje bez odeljka sa 4 zvezdice: ovaj rashladni uređaj nije pogodan za zamrzavanje namirnica. (napomena 4)
  - Ako je rashladni uređaj prazan duži vremenski period, isključite ga, odmrznite, očistite, osušite i ostavite vrata otvorena kako biste sprečili razvoj buđi unutar uređaja.
- Napomena 1,2,3,4: Molimo vas da potvrdite da li je primenljivo u skladu sa tipom odeljka vašeg proizvoda.
- Za samostojeći uređaj: ovaj rashladni uređaj nije namenjen za upotrebu kao ugradni uređaj.
- Bilo koju zamenu ili održavanje LED lampi treba da izvrši proizvođač, njegov servisni agent ili druga kvalifikovana osoba.
- Ovaj proizvod sadrži izvor svetlosti energetske efikasnosti klase (F).

## Značenje simbola sigurnosnog upozorenja



Ovo je simbol zabrane. Svako nepoštovanje uputstava označenih ovim simbolom može dovesti do oštećenja proizvoda ili ugroziti ličnu bezbednost korisnika



Ovo je simbol upozorenja. Potrebno je strogo pridržavati se uputstava označenih ovim simbolom; u suprotnom može doći do oštećenja proizvoda ili povrede korisnika.



Ovo je simbol upozorenja. Uputstva označena ovim simbolom zahtevaju posebnu pažnju. Nedovoljna pažnja može dovesti do lakše ili umerene povrede, ili do oštećenja proizvoda.

Ovo uputstvo sadrži mnogo važnih bezbednosnih informacija koje korisnici moraju da poštuju.

## Upozorenja vezana sa električnom energijom

- Ne povlačite napojni kabl prilikom isključivanja frižidera iz struje. Molimo vas da čvrsto uhvatite utikač i direktno ga izvučete iz utičnice.
- Da biste osigurali bezbednu upotrebu, nemojte oštećivati napojni kabl niti ga koristiti ako je oštećen ili istrošen.
- Koristite namensku strujnu utičnicu koja ne sme biti deljena sa drugim električnim uređajima. Utikač mora biti čvrsto povezan sa utičnicom, u suprotnom može doći do požara.
- Uverite se da je uzemljenje strujne utičnice opremljeno pouzdanim uzemljivačem.
- U slučaju curenja gasa ili drugih zapaljivih gasova, isključite ventil za gas, a zatim otvorite vrata i prozore. Nemojte isključivati frižider i druge električne uređaje jer varnica može izazvati požar.
- Ne koristite električne uređaje na vrhu uređaja, osim ako nisu tipa koji preporučuje proizvođač.

## Upozorenja za upotrebu

- Ne rastavljajte ili rekonstruisajte frižider proizvodno, niti oštećujte rashladni sistem; održavanje uređaja treba da obavi specijalista.
- Oštećeni napojni kabl mora da zameni proizvođač, njegov odeljak za održavanje ili odgovarajući profesionalci kako bi se izbegle opasnosti.
- Razmaci između vrata frižidera i između vrata i tela frižidera su mali, budite pažljivi da ne stavite ruke u te oblasti kako biste izbegli stiskanje prstiju. Budite pažljivi prilikom otvaranja vrata frižidera da biste izbegli padanje predmeta.
- Ne uzimajte hranu ili posude mokrim rukama u odeljku za zamrzavanje dok je frižider u radu, posebno metalne posude, kako biste izbegli ozeblina.
- Ne dozvolite deci da ulaze u frižider ili se penju na njega; inače može doći do gušenja ili povrede pada.
- Ne postavljajte teške predmete na vrh frižidera jer se predmeti mogu srušiti kada se vrata otvore ili zatvore, što može prouzrokovati slučajne povrede.
- Povucite utikač u slučaju nestanka struje ili prilikom čišćenja. Nemojte priključivati zamrzivač na napajanje unutar pet minuta kako biste sprečili oštećenje kompresora usled uzastopnog pokretanja.

## Upozorenja vezana sa postavljanjem

- Ne stavljajte zapaljive, eksplozivne, isparljive i veoma korozivne materijale u frižider kako biste sprečili oštećenje proizvoda ili požare.
- Ne postavljajte zapaljive predmete u blizini frižidera kako biste izbegli požare.
- Frižider je namenjen za kućnu upotrebu, kao što je skladištenje hrane; ne sme se koristiti za druge svrhe, kao što su skladištenje krvi, lekova ili bioloških proizvoda itd.
- Ne skladištite pivo, napitke ili druge tečnosti u bocama ili zatvorenim posudama u odeljku za zamrzavanje frižidera; u suprotnom, boce ili zatvorene posude mogu da se slome zbog smrzavanja i prouzrokuju oštećenja.

## Upozorenja u vezi sa energijom

1. Rashladni uređaji možda neće raditi konstantno (mogućnost odmrzavanja sadržaja ili temperatura može postati previše topla u odeljku za zamrzavanje hrane) kada su postavljeni na duže vreme ispod donjeg kraja temperaturnog opsega za koji je rashladni uređaj dizajniran.
2. Eferventna pića ne treba čuvati u odeljcima za zamrzavanje hrane ili u komorama sa niskim temperaturama, kao i neka proizvoda kao što su vodeni led ne treba konzumirati previše hladna.
3. Potrebno je ne prekoračiti preporučeno vreme skladištenja koje su dali proizvođači hrane za bilo koju vrstu hrane, posebno za komercijalno brzo zamrznutu hranu u odeljcima za zamrzavanje hrane i odeljcima za skladištenje zamrznute hrane.
4. Preduzeti mere opreza kako bi se sprečio prekomerni porast temperature zamrznute hrane tokom odmrzavanja rashladnog uređaja, kao što je umotavanje zamrznute hrane u nekoliko slojeva novina.
5. Fakt da porast temperature zamrznute hrane tokom ručnog odmrzavanja, održavanja ili čišćenja može skratiti rok trajanja.

## PRAVILNA UPOTREBA FRIŽIDERA

### Postavljanje

- Pre upotrebe, uklonite sav pakovni materijal, uključujući donje jastučice, pene i trake unutar frižidera; skinite zaštitnu foliju sa vrata i tela frižidera.
- Držite dalje od izvora toplote i izbegavajte direktnu sunčevu svetlost. Ne postavljajte zamrzivač na vlažna ili vodenasta mesta kako biste sprečili rđu ili smanjenje izolacionog efekta.
- Ne prskajte ili perite frižider; ne stavljajte frižider na vlažna mesta koja mogu biti prskana vodom kako ne biste uticali na električnu izolaciju frižidera.
- Frižider treba da bude postavljen u dobro provetrenom unutrašnjem prostoru; tlo treba da bude ravno i čvrsto (okrenite levo ili desno kako biste podesili točkić za nivelisanje ako je nestabilan).
- Prostor iznad frižidera treba da bude veći od 30 cm, i frižider treba da bude postavljen uz zid sa slobodnim rastojanjem većim od 10 cm radi olakšanja disipacije toplote.
- Ostavite dovoljno prostora za praktično otvaranje vrata i fioka ili izjavu distributera.

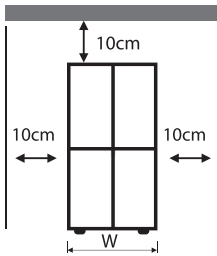

Pogled s predra

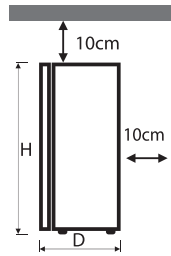

Pogled sa strane

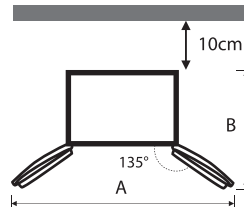

Pogled odozgo

Širina "V"	833
Dubina "D" (bez ručke)	653
Visina "H"	1898
A	1400
B	1000

Merenja u gornjoj tabeli mogu se razlikovati u zavisnosti od metode merenja.

### NAPOMENA

Ovaj frižider treba da se instalira samostalno i ne može se koristiti kao ugradni uređaj. U suprotnom, mogu nastati problemi kao što su nemogućnost ugradnje u kabinet, smanjenje performansi i životnog veka proizvoda. Proizvođač ne pruža osnovnu garanciju za proizvod u tom slučaju.

### ! Mere opreza pre instalacije:

Pre instalacije ili podešavanja dodatka, potrebno je osigurati da je frižider isključen iz struje. Mere opreza treba preduzeti kako bi se sprečilo da pad ručke izazove lične povrede.

## Nivelisanje nožica

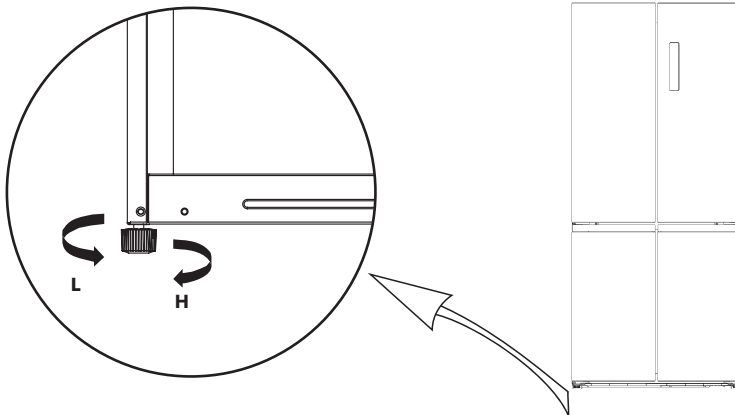

Slika iznad je samo za referencu. Stvarna konfiguracija zavisi od fizičkog proizvoda ili izjave distributera.

## Nivelisanje vrata

Spisak alata koji treba da obezbedi korisnik



klešta

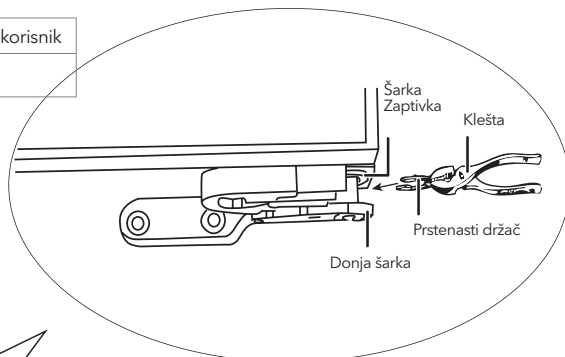

Slika iznad je samo za referencu. Stvarna konfiguracija zavisi od fizičkog proizvoda ili izjave distributera.

1. Podignite donja vrata do nivoa viših vrata.
2. Umetnite prstenasti držač koristeći ključeve u razmak između zaptivke šarke i donje šarke. Broj prstenastih držača koje ćete morati da umetnete zavisi od razmaka.

## Promena svetla

Bilo kakvu zamenu ili održavanje LED lampi treba da izvrši proizvođač, njegov servisier ili slična kvalifikovana osoba.

## Početak korišćenja

- Nakon transporta, molimo vas da ostavite proizvod da stoji više od 2 sata pre nego što uključite struju, inače može doći do smanjenja hlađenja ili oštećenja proizvoda.
- Pre nego što stavite bilo koju svežu ili zamrznutu hranu, frižider treba da radi 2-3 sata, ili više od 4 sata leti kada je temperatura okoline visoka.
- Povucite utikač u slučaju nestanka struje ili prilikom čišćenja. Nemojte priključivati zamrzivač na napajanje unutar pet minuta kako biste sprečili oštećenje kompresora usled uzastopnog pokretanja.

## Saveti za uštedu energije

- Uređaj treba da bude smešten u najhladnijem delu sobe, dalje od uređaja koji proizvode toplotu ili grejnih cevovoda, i van direktne sunčeve svetlosti.
- Pustite vruću hranu da se ohladi na sobnoj temperaturi pre nego što je stavite u uređaj. Preopterećenje uređaja natera kompresor da radi duže. Hrana koja se previše sporo smrzava može izgubiti kvalitet ili se pokvariti.
- Obavezno pravilno upakujte hranu i obrišite posude pre nego što ih stavite u uređaj. Ovo smanjuje nakupljanje frost-a unutar uređaja.
- Pregradni kontejner uređaja ne treba obložiti aluminijumskom folijom, voštanim papirom ili papirnim ubrusima. Obloge ometaju cirkulaciju hladnog vazduha, čineći uređaj manje efikasnim.
- Organizujte i označite hranu kako biste smanjili otvaranje vrata i produžena traženja. Uklonite onoliko stavki koliko je potrebno u jednom trenutku i zatvorite vrata što je pre moguće.

# NAZIVI KOMPONENTI

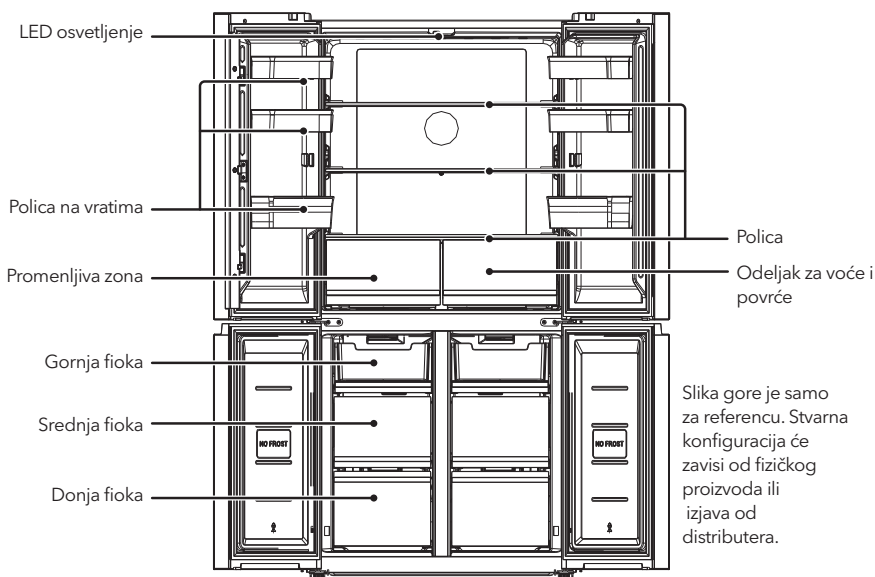

## Hladna komora

- Hladna komora je pogodna za skladištenje različitih vrsta voća, povrća, napitaka i druge hrane koja se konzumira u kratkom roku, preporučeno vreme skladištenja je 3 do 5 dana.
- Hranu koja se kuva ne treba stavljati u hladnu komoru dok se ne ohladi na sobnu temperaturu.
- Preporučuje se da se hrana zatvori pre nego što se stavi u frižider.
- Stakleni police mogu se prilagođavati gore ili dole za razumnju količinu prostora za skladištenje i lakšu upotrebu.

## Zamrzivačka komora

- Zamrzivačka komora sa niskom temperaturom može dugo održavati hranu svežom i prvenstveno se koristi za skladištenje zamrznute hrane i pravljenje leda.
- Zamrzivačka komora je pogodna za skladištenje mesa, ribe, kuglica od pirinča i druge hrane koja se ne konzumira u kratkom roku.
- Klumpasto meso je poželjno podeliti na male komade radi lakšeg pristupa. Napomena: Hrana treba da se konzumira unutar preporučenog vremena skladištenja.
- Fioke, kutije za hranu, police itd. postavljene prema poziciji na slici iznad su najenergetski efikasnije.

## NAPOMENA

Skladištenje previše hrane tokom rada nakon prvobitnog priključivanja na struju može negativno uticati na efekat zamrzavanja frižidera. Hrana koja se skladišti ne sme da blokira izlaz za vazduh; u suprotnom, efekat zamrzavanja će takođe biti negativno pogodan.

## Funkcije

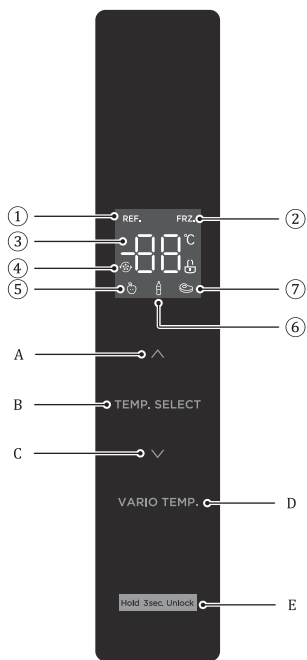

1. Ikona za hlađenje
2. Ikona zamrzivača
3. Ikona za prikaz temperature
4. Super cool / zamrznuta ikona
5. Ikona voća/povrća
6. Ikona pića
7. Ohlađena ikona

- A. Dugme za povećanje temperature
- B. Dugme za izbor temperature zone
- C. Dugme za smanjenje temperature
- D. Izbor Vario temp
- E. Dugme za zaključavanje/otključavanje

## Uputstvo za rad



- Prikaz



Kada se frižider uključi, ekran će se potpuno prikazivati 3 sekunde. U međuvremenu će se čuti zvono za pokretanje, a zatim će ekran preći na normalan prikaz rada.

Prvi put kada koristite frižider, podrazumevane temperature za hladnu komoru i zamrzivačku komoru su 4° C/-18 °C, respektivno.



- Kada se dogodi greška, ekran prikazuje kod greške (vidi sledeću stranu); tokom normalnog rada, ekran prikazuje podešenu temperaturu hladne komore ili zamrzivačke komore. Pod normalnim okolnostima, ako ne dođe do operacije na prikazivaču ili otvaranja vrata u roku od 30 sekundi, ekran će se zaključati, i stanje će biti  isključeno.

- Zaključaj/otključaj



U otključanom stanju, dugo pritisnite dugme za zaključavanje  na 3 sekunde, udite u stanje zaključavanja, logo  ugasi se i oglasi se zujalica, to znači da je ekran zaključan, u ovom trenutku, rad sa dugmetom ne može da se primeni;

U zaključanom stanju, dugo pritisnite dugme za otključavanje  na 3 sekunde, udite u otključano stanje, logo  svetli i zvuči zujalica, to znači da je ekran otključan, u ovom trenutku može da se primeni rad sa dugmetom;

- Podešavanje temperature rashladne komore

Pritisnite dugme za izbor temperature **TEMP. SELECT** da izaberete zonu podešavanja temperature rashladne komore, a zatim pritisnite  ili  za podešavanje temperature rashladne komore. Opseg podešavanja temperature za rashladnu komoru je 2°C ~ 8°C.

- Podešavanje temperature komore za zamrzavanje

Pritisnite dugme za izbor temperature **TEMP. SELECT** da izaberete zonu podešavanja temperature komore za zamrzavanje, a zatim pritisnite  ili  da biste podesili podešenu temperaturu komore za zamrzavanje. Opseg podešavanja temperature za rashladnu komoru je -24°C ~ -16°C.



- **Podešavanje temperature komore sa promenljivom temperaturom**  
Pritisnite dugme za promenljivu **VARIO TEMP.** za podešavanje temperature u komori, opseg podešavanja je Voće/povrće, piće i ohlađeno.
- **Podešavanje režima**  
Podesite režim super hlađenja: nakon što se temperatura rashladne prostorije podese na 2°C, pritisnite dugme za smanjenje temperature "∨" da uđete u režim super hlađenja. U režimu super hlađenja, temperatura rashladne komore se automatski podešava na 2°C.  
Izadite iz režima super hlađenja: pritisnite dugme za povećanje temperature "∧" da izađete iz režima super hlađenja ili automatski izađete iz režima super hlađenja nakon 6 sati.  
Nakon izlaska iz režima super hlađenja, temperatura frižidera će se automatski vratiti na temperaturu podešenu pre režima super hlađenja  
Podesite režim super zamrzavanja: nakon što se temperatura komore za zamrzavanje podese na -24°C, pritisnite dugme za smanjenje temperature "∨" da biste ušli u režim super zamrzavanja. U režimu super zamrzavanja, temperatura komore za zamrzavanje se automatski podešava na -24°C  
Izadite iz režima super zamrzavanja: pritisnite dugme za povećanje temperature "∧" tda biste izašli iz režima super zamrzavanja ili automatski izašli iz režima super zamrzavanja nakon 32 sata. Nakon izlaska iz režima super zamrzavanja, temperatura komore za zamrzavanje će se automatski vratiti na temperaturu podešenu pre režima super zamrzavanja.

Prema IEC62552:2007, uslovi testiranja su sledeći:

Pokrenite režim super zamrzivača unapred i sačekajte da frižider uđe u automatsko odmrzavanje nakon 18 sati, a zatim primenite opterećenje na zamrzivač. Maksimalno vreme odmrzavanja je 72 sata, a minimalno 12 sati pri 32°C.

Preporučena podešavanja: Hladna komora 4°C, zamrzivačka komora -18°C.

### **NAPOMENA**

Funkcija brzog zamrzavanja je dizajnirana da očuva nutritivnu vrednost hrane u zamrzivaču. Može da zamrzne hranu u najkraćem mogućem vremenu. Ako se velika količina hrane zamrzava u isto vreme, preporučuje se da korisnik uključi funkciju brzog zamrzavanja i stavi hranu unutra. U tom trenutku, brzina zamrzavanja u komori za zamrzavanje se povećava, što može brzo zamrznuti hranu, efikasno zaključati nutritivne vrednosti hrane i olakšati skladištenje.

- **Skladištenje u slučaju nestanka struje**

U slučaju nestanka struje, trenutni radni režim će biti zaključan i održavan sve dok se ne vrati napajanje.

- **Indikacija grešaka**

Sledeća upozorenja koja se pojavljuju na ekranu ukazuju na odgovarajuće greške u frižideru. Iako frižider možda još uvek ima funkciju hlađenja sa ovim greškama, korisnik treba da se obrati stručnjaku za održavanje kako bi se obezbedio optimalan rad uređaja.

Kod greške	Opis greške
<b>E1</b>	Otkazivanje senzora temperature rashladne komore
<b>E2</b>	Otkazivanje temperaturnog senzora komore za zamrzavanje
<b>E3</b>	Otkazivanje temperaturnog senzora komore sa promenljivom temperaturom

Kod greške	Opis greške
<b>E5</b>	Greška u krugu detekcije senzora za zamrzavanje
<b>E6</b>	Greška u komunikaciji
<b>E7</b>	Cirkulacija greške kola detekcije temperature
<b>EH</b>	Greška senzora vlage

# UPUTSTVO ZA UGRADNJU

## Za frižidere sa klimatskom klasom

U zavisnosti od klimatske klase, ovaj frižider je namenjen za upotrebu u opsegu temperature okoline navedenom u sledećoj tabeli. Klimatsku klasu možete pronaći na oznaci proizvoda. Proizvod možda neće raditi ispravno na temperaturama van specificiranog opsega. Klimatsku klasu možete pronaći na etiketi unutar vašeg frižidera.

## Efektivni temperaturni opseg

Frižider je dizajniran da normalno funkcioniše u temperaturnom opsegu specificiranom prema njegovoj klasi.

Klasa	Simbol	Raspon temperature okoline °C	
		IEC 62552 (ISO 15502)	ISO 8561
<b>Ekstremna temperatura</b>	SN	+ 10 to + 32	+ 10 to + 32
<b>Umerena</b>	N	+ 16 to + 32	+ 16 to + 32
<b>Subtropska</b>	ST	+ 16 to + 38	+ 18 to + 38
<b>Tropska</b>	T	+ 16 to + 43	+ 18 to + 43

## NAPOMENA

Na performanse hlađenja i potrošnju energije frižidera mogu uticati temperatura okoline, učestalost otvaranja vrata i lokacija frižidera. Preporučujemo da podesite temperaturu na odgovarajući način.

## Kako skladištiti za najbolje očuvanje (primenjivo samo za određene modele)

Pokrijte hranu kako biste zadržali vlagu i sprečili da upije mirise drugih namirnica. Velika količina hrane, poput supe ili variva, treba da se podeli na manje porcije i stavlja u plitke posude pre nego što se ohladi. Veliki komad mesa ili cela ptica treba da se podeli na manje komade ili staviti u plitke posude pre nego što se ohladi.

## Postavljanje hrane

<b>Police</b>	Police su prilagodljive za različite pakete.
<b>Specijalizovani odeljak (primenjivo samo za određene modele)</b>	Zapečatene fiokke za povrće pružaju optimalne uslove za skladištenje voća i povrća. Povrće zahteva veću vlažnost, dok voće zahteva nižu vlažnost. Fiokke za povrće su opremljene uređajima za kontrolu nivoa vlažnosti. (*U zavisnosti od modela i opcija)
<b>Skladištenje na vratima</b>	Prilagodiva fioka za meso maksimizuje vreme skladištenja mesa i sira.
<b>Freezer Compartment</b>	Nemojte skladištiti lako pokvarljivu hranu na vratima. Jaja treba čuvati u kartonu na polici. Temperatura u skladišnim fiokama na vratima varira više nego temperatura u glavnom delu frižidera. Držite vrata zatvorena što je više moguće.

## NAPOMENA

Zamrzivač samo sveža, neoštećena hrana. Držite hranu koja se zamrzava dalje od hrane koja je već zamrzuta. Da biste sprečili da hrana izgubi svoj ukus ili da se isuš, stavite u hermetički zatvorene posude.

# ODRŽAVANJE I NEGA UREĐAJA

## Generalno čišćenje

- Prašina iza frižidera i na podu treba redovno da se čisti kako bi se poboljšao efekat hlađenja i ušteda energije.
- Redovno proveravajte brtvu vrata kako biste se уверili da nema ostataka. Očistite brtvu vrata mekom krpom natopljenom sapunicom ili razblaženim deterdžentom.
- Unutrašnjost frižidera treba redovno čistiti kako bi se izbegli neprijatni mirisi.
- Pre čišćenja unutrašnjosti, isključite struju, uklonite svu hranu, pića, police, fioke, itd.
- Koristite meku krpu ili sunder za čišćenje unutrašnjosti frižidera, koristeći dve kašike sode bikarbone i litar tople vode. Zatim isperite vodom i obrišite suvo. Nakon čišćenja, otvorite vrata i pustite da se prirodno osuši pre nego što ponovo uključite struju.
- Za područja koja je teško očistiti u frižideru (kao što su uski prorezi, razmaci ili uglovi), preporučuje se redovno brisanje mekom krpom, mekanom četkom, itd., i po potrebi, upotreba nekih pomoćnih alata (kao što su tanke štapiće) kako bi se osiguralo da se ne nakupljaju kontaminanti ili bakterije u tim područjima.
- Ne koristite sapun, deterdžent, abrazivne praškove, sprejeve za čišćenje, itd., jer mogu izazvati neprijatne mirise u unutrašnjosti frižidera ili kontaminirati hranu.
- Očistite nosače za boce, police i fioke mekom krpom natopljenom sapunicom ili razblaženim deterdžentom. Osušite mekom krpom ili ostavite da se osuši prirodno.
- Obrišite spoljašnju površinu frižidera mekom krpom natopljenom sapunicom, deterdžentom, itd., a zatim obrišite suvo.
- Ne koristite tvrde četke, čelične kuglice, žičane četke, abrazive (kao što su pasta za zube), organske rastvarače (kao što su alkohol, acetone, bananino ulje, itd.), ključalu vodu, kiseline ili alkalne supstance, jer mogu oštetiti površinu i unutrašnjost frižidera. Ključala voda i organski rastvarači kao što su benzen mogu deformisati ili oštetiti plastične delove.
- Ne ispirajte direktno vodom ili drugim tečnostima tokom čišćenja kako biste izbegli kratke spojeve ili uticaj na električnu izolaciju nakon uranjanja.



Isključite frižider radi odmrzavanja i čišćenja.

## Čišćenje police na vratima

- Prema strelici smera na donjoj slici, obema rukama stisnite tacnu i gurnite je nagore, a zatim je možete izvaditi.
- Nakon što je izvađena posuda za pranje, možete podesiti njenu visinu ugradnje u skladu sa vašim zahtevom.

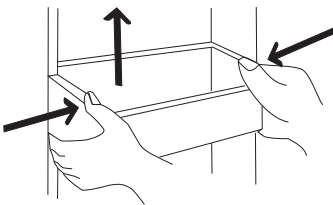

Slika iznad je samo za referencu. Stvarna konfiguracija zavisice od fizičkog proizvoda ili izjave distributera.

## Odmrzavanje

- Frižider je napravljen po principu vazdušnog hlađenja i samim tim ima funkciju automatskog odmrzavanja. Mraz nastao usled promene godišnjeg doba ili temperature takođe se može ručno ukloniti isključivanjem uređaja iz napajanja ili brisanjem suvim peškirom.

## Van rada

- Nestanak struje: U slučaju nestanka struje, čak i tokom leta, namirnice u uređaju mogu da se drže nekoliko sati; tokom nestanka struje, vreme otvaranja vrata će se smanjiti i više se ne sme stavljati sveža hrana u uređaj.
- Dugotrajno nekorišćenje: Aparat se mora isključiti iz struje, a zatim očistiti; onda se vrata ostavljaju otvorena kako bi se sprečio miris.
- Premeštanje: Pre premeštanja frižidera, izvadite sve predmete naopačke, fiksirajte staklene pregrade, držač povrća, fioke komore za zamrzavanje itd. trakom i zategnite nožice za nivelisanje; zatvorite vrata i popravite ih trakom. Tokom pomeranja, uređaj ne sme da bude položen naopako ili horizontalno, niti da bude vibriran; nagib tokom kretanja ne sme biti veći od 45°.



Uređaj će raditi neprekidno kada se pokrene. Uopšteno, rad uređaja ne sme da se prekida; u suprotnom se može smanjiti radni vek.

## REŠAVANJE PROBLEMA

Možete pokušati sami da rešite sledeće jednostavne probleme.

Ako ih ne možete rešiti, obratite se službi za postprodaju.

Neuspela operacija	Proverite da li je uređaj priključen na struju ili je utikač dobro u kontaktu Proverite da li je napon prenizak Proverite da li je došlo do nestanka struje ili su se iskočila delimična kola
Miris	Hrana sa mirisom mora biti dobro umotana. Proverite da li ima pokvarenih namirnica Očistite unutrašnjost frižidera
Dugotrajn rad kompresora	Dug rad frižidera je normalan leti kada je temperatura okoline visoka Nije preporučljivo imati previše hrane u uređaju u isto vreme Hrana će se ohladiti pre nego što se stavi u uređaj Vrata se prečesto otvaraju
Svetlost ne uspeva da se upali	Proverite da li je frižider priključen na napajanje i da li je osvetljeno svetlo oštećeno Neka vam svetlo zameni specijalista
Vrata se ne mogu pravilno zatvoriti	Proverite da li je frižider priključen na napajanje i da li je osvetljeno svetlo oštećeno Neka vam svetlo zameni specijalista
Glasna buka	Proverite da li je pod ravan i da li je frižider stabilno postavljen Proverite da li su dodaci postavljeni na odgovarajuća mesta
Zaptivka na vratima nije pričvršćena	Uklonite strane materije sa zaptivke vrata Zagrejte zaptivku vrata, a zatim je ohladite za restauraciju (ili ga duvajete električnim sušačem ili koristite vrući peškir za grejanje)
Posuda za vodu se preliva	U komori je previše hrane ili hrana sadrži previše vode, što dovodi do jakog odmrzavanja Vrata nisu dobro zatvorena, što dovodi do smrzavanja usled ulaska vazduha i povećane količine vode usled odmrzavanja

Toplo stanovanje	Odvođenje toplote ugrađenog kondenzatora preko kućišta, što je normalno. Kada se kućište zagreje zbog visoke temperature okoline i skladištenja previše hrane, preporučuje se obezbediti zvučnu ventilaciju kako bi se olakšalo rasipanje toplote.
Površinska kondenzacija	Kondenzacija na spoljašnjoj površini i zaptivkama na vratima frižidera je normalna kada je vlažnost okoline previsoka. Samo obrišite kondenzat čistim peškirom.
Abnormalna buka	Zujanje: Kompresor može proizvesti zujanje tokom rada, a zujanje: je glasno posebno pri pokretanju ili zaustavljanju. Ovo je normalno. Škripanje: Rashladno sredstvo koje teče unutar uređaja može izazvati škripanje, što je normalno.

## Upozorenja za odlaganje



Rashladno sredstvo i ciklopentan koji se peni koji se koristi za frižider su zapaljivi. Stoga, kada se frižider ostruže, treba ga držati dalje od izvora vatre i \ biti vraćen od strane posebne kompanije za oporavak sa odgovarajućom kvalifikacijom osim da se odlaže sagorevanjem, kako bi se sprečila šteta po životnu sredinu ili bilo koja druga šteta.



Kada je frižider ostrugan, rastavite vrata i uklonite zaptivku vrata i polica; postavite vrata i police na odgovarajuće mesto, tako da sprečite da dete zarobi.



Pravilno odlaganje ovog proizvoda:

Ova oznaka ukazuje da ovaj proizvod ne treba odlagati sa drugim kućnim otpadom širom EU. Da biste sprečili moguću štetu po životnu sredinu ili ljudsko zdravlje usled nekontrolisanog odlaganja otpada, reciklirajte ga odgovorno kako biste promovisali održivo ponovno korišćenje materijalnih resursa. Da biste vratili korišćeni uređaj, koristite sisteme za vraćanje i prikupljanje ili kontaktirajte prodavca kod koga je proizvod kupljen. Oni mogu odneti ovaj proizvod za recikliranje bezbedno po životnu sredinu.

TESLA

[tesla.info](https://tesla.info)

