

TESLA

FREEZER

RH1000ME

RH1500ME

RH2000ME

RH2500ME

RH2950ME

RH4200ME

User Manual

ENG

AL

BG

GR

HU

IT

MK

RO

SLO





SRB



Product images are for illustrative purposes only and may differ from the actual product.

SAFETY WARNINGS

RECOMMENDATIONS:

- This appliance is intended to be used in household and similar applications such as staff kitchen areas in shops, offices and other working environments; farm houses and by clients in hotels, motels and other residential type environments; bed and breakfast type environments; catering and similar non-retail applications.
- If the supply cord is damaged, it must be replaced by the manufacturer, its service agent or similarly qualified persons in order to avoid a hazard.
- Do not store explosive substances such as aerosol cans with a flammable propellant in this appliance.
- The appliance has to be unplugged after use and before carrying out user maintenance on the appliance.
- Keep ventilation openings, in the appliance enclosure or in the built-in structure, clear of obstruction.
- Do not use mechanical devices or other means to accelerate the defrosting process, other than those recommended by the manufacturer.
- Do not damage the refrigerant circuit.
- Do not use electrical appliances inside the food storage compartments of the appliance, unless they are of the type recommended by the manufacturer.
- Please abandon the appliance according to local regulators for its use flammable blowing gas and refrigerant.
- When positioning the appliance, ensure the supply cord is not trapped or damaged.
- Do not locate multiple portable socket-outlets or portable power supplies at the rear of the appliance.
- Do not use extension cords or ungrounded (two prong) adapters.
- Risk of child entrapment. Before you throw away the appliance:
 - Take off the doors.
 - Leave the shelves in place so that children may not easily climb inside.
- The appliance must be disconnected from the source of electrical supply before attempting the installation of accessory.
- Refrigerant and cyclopentane foaming material used for the appliance are flammable. Therefore, when the appliance is scrapped, it shall be kept away from any fire source and be recovered by a special recovering company with corresponding qualification other than be disposed by combustion, so as to prevent damage to the environment or any other harm.
- This appliance can be used by children aged from 8 years and above and persons with reduced physical sensory or mental capabilities or lack of experience and knowledge if they have been given supervision or instruction concerning use of the appliance in a safe way and understand the hazards involved. Children shall not play with the appliance. Cleaning and user maintenance shall not be made by children without supervision.
- This appliance is not intended for use by persons (including children) with reduced physical, sensory or mental capabilities, or lack of experience and knowledge, unless they have been given supervision or instruction concerning use of the appliance by a person responsible for their safety.)
- Children should be supervised to ensure that they do not play with the appliance.
- To avoid contamination of food, please respect the following instructions:
 - Opening the door for long periods can cause a significant increase of the temperature in the compartments of the appliance.
 - Clean regularly surfaces that can come in contact with food and accessible drainage systems.
 - Store raw meat and fish in suitable containers in the refrigerator, so that it is not in contact with or drip onto other food.
 - Two-star  frozen-food compartments are suitable for storing pre-frozen food, storing or making ice-cream and making ice cubes.
 - One , two  and three-star  compartments are not suitable for the freezing of fresh food.
 - If the refrigerating appliance is left empty for long periods, switch off, defrost, clean, dry, and leave the door open to prevent mould developing within the appliance.

Meaning of safety warning symbols



The symbols indicate prohibited matters, and those behaviors are forbidden. Non-compliance with the instructions may result in product damages or endanger the personal safety of users



The symbols indicate matters that must be followed, and those behaviors must be strictly executed in line with the operation requirements. Non-compliance with the instructions may result in product damages or endanger the personal safety of users.



The symbols indicate matters to pay attention to, and these behaviors shall be specially noted. Due precautions are needed or minor or moderate injuries or damages of the product will be caused.

Electricity related warnings

- Do not pull the power cord when pulling the power plug of the freezer. Please firmly grasp the plug and pull out it from the socket directly.
- Do not damage the power cord under any condition so as to ensure safety use, do not use when the power cord is damaged or the plug is worn.
- Worn or damaged power cord shall be replaced in manufacturer-authorized maintenance stations.
- The power plug should be firmly contacted with the socket or else fires might be caused. Please ensure that the grounding electrode of the power socket is equipped with a reliable grounding line.
- Please turn off the valve of the leaking gas and then open the doors and windows in case of leakage of gas and other flammable gases. Do not unplug the freezer and other electrical appliances considering that spark may cause a fire.
- To ensure safety, it is not recommended that to place regulators, rice cookers, microwave ovens and other appliances on the top of the freezer, those recommended by the manufacturer are not included. Do not use electrical appliances in the food pan.

Related warnings for use

- Do not arbitrarily disassemble or reconstruct the freezer, nor damage the refrigerant circuit; maintenance of the appliance must be conducted by a specialist.
- Damaged power cord must be replaced by the manufacturer, its maintenance department or related professionals in order to avoid danger.
- The gaps between freezer doors and between doors and freezer body are small, be noted not to put your hand in these areas to prevent from squeezing the finger. Please be gentle when open the freezer door to avoid falling articles.
- Do not pick foods or containers with wet hands in the freezing chamber when the freezer is running, especially metal containers in order to avoid frostbite.
- Do not allow children to enter or climb the freezer to prevent that children are sealed in the freezer or children are injured by the falling freezer.
- Do not spray or wash the freezer; do not put the freezer in moist places easy to be splashed with water so as not to affect the electrical insulation properties of the freezer.
- Do not place heavy objects on the top of the freezer considering that objects may fall when open the door, and accidental injuries might be caused.
- Please pull out the plug in case of power failure or cleaning. Do not connect the freezer to power supply within five minutes to prevent damages to the compressor due to successive starts.

Warnings related to placing items

- Do not put flammable, explosive, volatile and highly corrosive items in the freezer to prevent damages to the product or fire accidents.
- Do not place flammable items near the freezer to avoid fires.
- This product is household freezer and shall be only suitable for the storage of foods. According to national standards, household freezer shall not be used for other purposes, such as storage of blood, drugs or biological products.
- Do not place items such as bottled or sealed container of fluid such as bottled beers and beverages in the freezer to prevent bursts and other losses.

Warnings for energy

1. Freezer might not operate consistently when sited for an extended period of time below the cold end of the range of temperatures for which the freezer appliance is designed.
2. The fact that effervescent drinks should not be stored in food freezer compartments or cabinets or in low-temperature compartments or cabinets, and that some products such as water ices should not be consumed too cold;
3. The need to not exceed the storage time recommended by the food manufacturers for any kind of food and particularly for commercially quick-frozen food in food-freezer and frozen-food storage compartments or cabinets;
4. The precautions necessary to prevent an undue rise in the temperature of the frozen food while defrosting the refrigerating appliance, such as wrapping the frozen food in several layers of newspaper.
5. The fact that a rise in temperature of the frozen food during manual defrosting, maintenance or cleaning could shorten the storage life.
6. The necessity that, for doors or lids fitted with locks and keys, the keys be kept out of the reach of children and not in the vicinity of the freezer appliance, in order to prevent children from being locked inside.

Warnings related to disposal



The freezer's refrigerant and cyclopentane foam materials are combustible materials and discarded freezers should be isolated from fire sources and can not be burned. Please transfer the freezer to qualified professional recycling companies for processing to avoid damages to the environment or other hazards.



Please remove the door of the freezer and shelves which shall be properly placed to avoid accidents of children entering and playing in the freezer.



Correct Disposal of this product:

This marking indicates that this product should not be disposed with other household wastes. To prevent possible harm to the environment or human health from uncontrolled waste disposal, recycle it responsibly to promote the sustainable reuse of material resources. To return your used device, please use the return and collection systems or contact the retailer where the product was purchased. They can take this product for environmental safe recycling.

PROPER USE OF FREEZER

Names of components

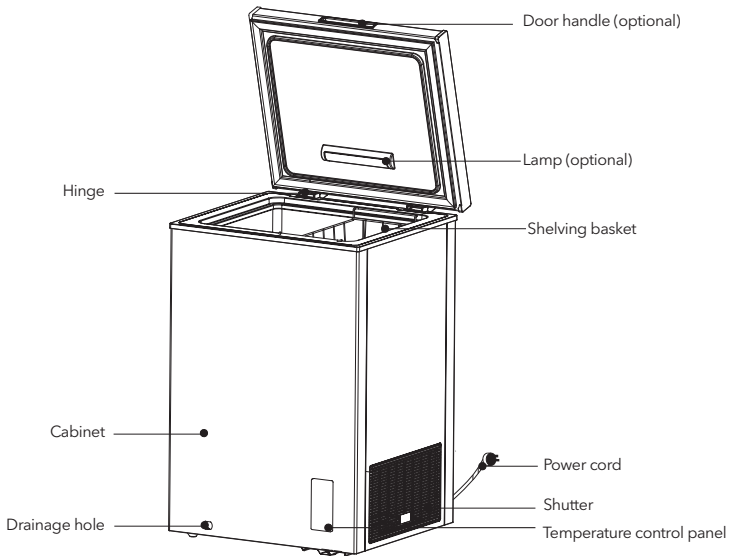

(The picture above is only for reference. The actual configuration will depend on the physical product or statement by the distributor)



- The low temperature of freezer may keep food fresh for a long time and it is mainly used to store frozen foods and making ice.
- The freezer is suitable for storage of meat, fish, shrimp, pastries class and other foods not to be consumed in short term.
- It is not suitable to store bottled or closed containers of fluid items for a long time, if you want to store bottled or closed containers of fluid items, the stored items should not be close to the wall of the freezer.
- There is a certain deviation between the temperature inside the box and the actual setting temperature, which does not affect normal use.
- Please be noted food shall be consumed within the shelf time.
- The fast-freezing function is designed to maintain the nutritional of the food . It can quickly freeze the food in a short time. If a large amount of food need to be frozen at one time, it is recommended that users turn on the fast-freezing function 5 hours in advance. In this case, freezing speed of the freezer increases, it can quickly freeze food and effectively keep the food nutrition.

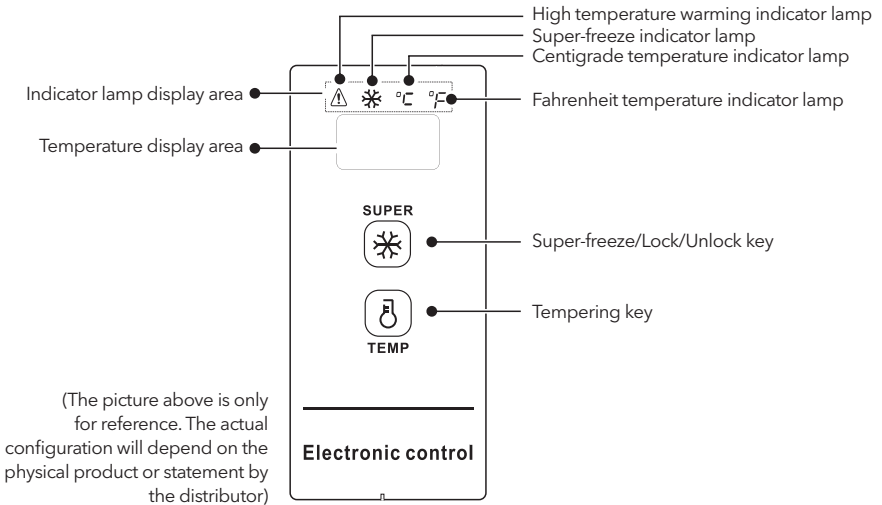

Temperature Control



Display control

- When power on the freezer, the display window will be on for 3s, and then it will enter normal operation display, the original electrified display shall be under 18°C ;
- Display of normal operation:
 1. if there is no failure, the set temperature or function mode will be displayed;
 2. if there is any failure, the failure code will be displayed;
- Show sleep function: the sleep function will open by default after electrifying, after the temperature is confirmed, the display will extinguish after another 30s.
- The sleep mode could be switched via combined key:



By pressing the key "  " and "  " for 5s simultaneously, when "ON" is displayed in the temperature display area once, it indicates the sleep function is opened.

By pressing the key "  " and "  " for 5s simultaneously, when "OF" is displayed in the temperature display area once, it indicates the sleep function is closed.

Operation control: Open the sleep function. After temperature confirmation for tempering every time, the display area will extinguish for another 30s;
Close the sleep function. After temperature confirmation for tempering every time, the display area will not extinguish and keep on.

Lock and unlock

After the initial electrification, the key is in lock state by default; it is required to operate after unlocking.

- Lock: after pressing the key "  " for continuously 3s, the display area will blink once, and the set temperature will take effect immediately, once entering lock state, the display area will not blink; after no-key operation for 30s, it could also enter automatic lock state, and the display area will blink once.
- Unlock: after pressing the key "  " for continuously 3s, the display area will blink once to unlock. Under the lock state, it is required to conduct key operation after unlock.



The various following key operations shall be implemented under unlock state

Fahrenheit and centigrade temperature conversion

- By long pressing key "", for 3s, Fahrenheit and centigrade temperature conversion could be implemented. When the centigrade temperature is displayed, the centigrade temperature indicator lamp on; and when the Fahrenheit temperature is display, the Fahrenheit temperature indicator lamp in the display area will be on.

Temperature setting

(For settings of $-30^{\circ}\text{C}/-22^{\circ}\text{F}$, an ambient temperature of $25^{\circ}\text{C}/77^{\circ}\text{F}$ or less is recommended)

- By pressing the key "", the display window will display the refrigerator temperature, by pressing the key "" once every time, the refrigerator temperature will change 1 degree Celsius/Fahrenheit;
- The specific temperature change is cycled according to the figure below:

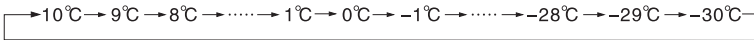

Centigrade temperature setting scope:

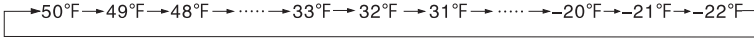

Fahrenheit temperature setting scope:



Super-freeze function

- Enter super-freeze:
 - By pressing the key "", the super-freeze indicator lamp "" will be on; When setting the centigrade temperature, " -30 " will be displayed in the temperature display area, if the compressor continuous operates, the centigrade temperature indicator lamp " $^{\circ}\text{C}$ " will be on. When setting the Fahrenheit temperature, " -22 " will be displayed in the temperature display area, if the compressor continuous operates, the Fahrenheit temperature indicator lamp " $^{\circ}\text{F}$ " will be on.
- Quit super-freeze:
 - Oiwer in after power failure
 - Continuous operation of compressor for 24 hours;
 - If sensor failure occurs under super-freeze mode, you can quit super-freeze;
 - Under super-freeze mode, you can quit the super-freeze mode by repressing the key "".

High temperature alarm

- The indicator lamp "" will be on for high temperature alarm.

Power failure memory

- During power failure, the sudden operating state of power failure will be locked, after power is recovered, the operation shall be continued according to the setting before the power failure. The super-freeze function will be quitted after power failure.

Failure code

- If the failure happens, the display area will show corresponding error codes as shown as below table, the user shall contact a specialist for maintenance, so as to make sure the normal use of freezer.

Fault code	E2
Description	Temperature sensor failure

Placement

- Before using the freezer, remove all packaging materials including bottom cushions and foam pads and tapes inside the freezer, tear off the protective film on the door and the freezer body.
- Keep away from heat and avoid direct sunlight. Do not place the freezer in moist or watery places to prevent rust or reduction of insulating effect.
- The freezer should be placed in a well-ventilated indoor place; the ground shall be flat, and sturdy.
- The top space of the freezer shall be greater than 70cm, and the distances from both sides and backside shall be more than 20cm to facilitate heat dissipation.

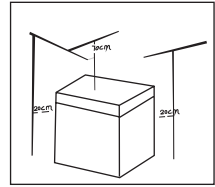

Changing the Light (optional)

- Any replacement or maintenance of the LED lamps is intended to be made by the manufacturer, its service agent or similar qualified person.
- (Above is only for reference. The actual configuration will depend on the physical product or statement by the distributor)

Start to use

- After transportation, please let the freezer stay for more than 2 hours before turning on the power, otherwise it will lead to a decrease in cooling capacity or a damage to the freezer.
- The freezer shall run 2 to 3 hours before loading fresh or frozen foods; the freezer shall run for more than 4 hours in summer in advance considering that the ambient temperature is high.
- Please pull out the plug in case of power failure or cleaning. Do not connect the freezer to power supply within five minutes to prevent damages to the compressor due to successive starts.

- Use a tool (flat screw driver or cone), insert it into the gap at the arrow position in the picture and gently pry it open to the outside so as to open the flap.

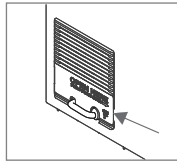

- After opening the picture as shown below, remove the power cord from the hole.

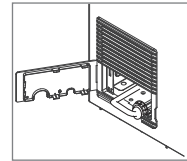

- After the power cord is removed, the cover will then be covered in the opposite direction of the original opening.

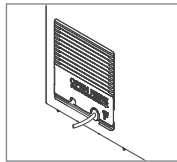

Energy saving tips

- The appliance should be located in the coolest area of the room, away from heat producing appliances or heating ducts, and out of the direct sunlight.
- Let hot foods cool to room temperature before placing in the appliance. Overloading the appliance forces the compressor to run longer. Foods that freeze too slowly may lose quality, or spoil.
- Be sure to wrap foods properly, and wipe containers dry before placing them in the appliance. This cuts down on frost build-up inside the appliance.
- Appliance storage bin should not be lined with aluminum foil, wax paper, or paper toweling. Liners interfere with cold air circulation, making the appliance less efficient. Organize and label food to reduce door openings and extended searches. Remove as many items as needed at one time, and close the door as soon as possible.
- Organize and label food to reduce door openings and extended searches. Remove as many items as needed at one time, and close the door as soon as possible.

MAINTENANCE OF FREEZER

Cleaning

- Dusts behind the freezer and on the ground shall be timely cleaned to improve the cooling effect and energy saving.
- Check the door gasket regularly to make sure there are no debris. Clean the door gasket with a soft cloth dampened with soapy water or diluted detergent.
- The interior of the freezer should be cleaned regularly to avoid odor.
- Please turn off the power before cleaning, remove all food, basket, container, etc.
- Use a soft cloth or sponge to clean the inside of the freezer, with two tablespoons of baking soda and a quart of warm water. Then rinse with water and wipe clean. After cleaning, open the door and let it dry naturally before turning on the power.
- For areas that are difficult to clean in the freezer (such as gaps or corners), it is recommended to wipe them regularly with a soft rag, soft brush, etc. and when necessary, combined with some auxiliary tools (such as thin sticks) to ensure no contaminants or bacteria accumulation in these areas.
- Do not use soap, detergent, scrub powder, spray cleaner, etc., as these may cause odors in the interior of the freezer or contaminated food.
- Clean the baskets with a soft cloth dampened with soapy water or diluted detergent. Dry with a soft cloth or dry naturally.
- Wipe the outer surface of the freezer with a soft cloth dampened with soapy water, detergent, etc., and then wipe dry.
- Do not use hard brushes, clean steel balls, wire brushes, abrasives (such as toothpastes), organic solvents (such as alcohol, acetone, banana oil, etc.), boiling water, acid or alkaline items, which may damage the freezer surface and interior. Boiling water and organic solvents such as benzene may deform or damage plastic parts.
- Do not rinse directly with water or other liquids during cleaning to avoid short circuits or affect electrical insulation after immersion.

Defrost

- Freezer shall be manually defrosted.
- Unplug the freezer and open the freezer door, remove foods and shelving basket before defrosting; Open the outflow hole and drainage hole (and place water container at the outflow hole);
- indoor frost will naturally melt, wipe the defrost water with a dry, soft cloth. When the frost softens, an ice scraper might be used to the accelerate de-icing process.
- Please remove the food and put in a cool place when defrosting before removing accessories.



Other mechanical devices or other means shall not be used to accelerate except those recommended by the manufacturer. Do not damage the refrigerant circuit.

Stop using

Foods can be preserved for a couple of hours even in summer in case of power failure; it is recommended to reduce the frequency of opening door and do not put fresh foods into the freezer. Please unplug the freezer left unused for a long time for cleaning. Keep the door open to avoid the bad odor. Do not turn upside or vibrate the freezer, the carrying angle can not be greater than 45°. Do not hold the door and hinge when moving this unit.



Continuous operation is recommended when the freezer is started. Please do not stop the freezer under normal circumstances so as not to affect the freezer's service life.

TROUBLESHOOTING

The following simple issues can be handled by the user. Please call the after-sale service department if the issues are not settled.

Device is not working	<p>Check whether the freezer is plugged in and has power.</p> <p>Low voltage.</p> <p>Whether temperature control knob is in the work area.</p> <p>Failure power or tripping circuit.</p>
Odor	<p>Odorous foods should closely wrapped.</p> <p>Whether foods are rotten.</p> <p>Whether the interior shall be cleaned.</p>
Long-term operation of compressor	<p>It is normal that freezer operates for longer time in summer when the ambient temperature is higher.</p> <p>Do not put too much food in the freezer at one time.</p> <p>Do not put foods until they are cooled.</p> <p>Frequent opening of freezer door.</p> <p>Thick frost layer (defrost is needed).</p>
The freezer door can not be properly closed	<p>The freezer door is stuck by food packages.</p> <p>Too much food.</p> <p>Unbalanced freezer.</p>
Loud noise	<p>Whether the floor is flat, whether the placement of freezer is stable.</p> <p>Whether the freezer accessories are properly placed.</p>
Transient difficulty in door opening	<p>After refrigeration, there will be pressure difference between the inside and outside of the freezer to result in transient difficulty in door opening. This is a normal physical phenomenon.</p>
Freezer enclosure heat Condensation	<p>The freezer enclosure may emit heat during operation specially in summer, this is caused by the radiation of the condenser, and it is a normal phenomenon.</p> <p>Condensation: condensation phenomenon will be detected on the exterior surface and door seals of the freezer when the ambient humidity is large, this is a normal phenomenon, and the condensation can be wiped away with a dry towel.</p>
Airflow sound Buzz Clatter	<p>Refrigerants circulating in the refrigerant lines will produce eruption of sound and grunts which is normal does not affect the cooling effect.</p> <p>Buzz will be generated by running compressor specially when starting up or shutting down.</p> <p>The solenoid valve or electric switch valve will clatter which is a normal phenomenon and does not affect the operation.</p>

PARALAJMËRIME TË SIGURISË

REKOMANDIME:

- Këtë pajisja është menduar po gjithçka përdor në amvisëri dhe të ngjashme aplikuar si çfarë gjithçka kuzhinat për Stafi në dyqane, zyra dhe të tjera duke punuar mjedise; fermë shtëpitë dhe nga klientët në hotele , motele dhe të tjera mjedise nga banimi lloji; mjedise nga Lloji qëndrimi i natës dhe mëngjesi; katering dhe të ngjashme e pashitshme aplikacionet .
- Nëse kabllon për furnizimi me energji elektrike është dëmtuar, ai duhet po të jetë zëvendësohet nga prodhuesi, i tij ushtaraku ose i ngjashëm i kualifikuar persona për po gjithçka shmangni rrezik.
- Nr mbaj eksplozive substancave si çfarë gjithçka kanaçe për aerosol me të ndezshme karburant në këtë pajisje.
- Pajisja duhet po gjithçka fik nga elektricitet pas përdorimi dhe më parë po gjithçka kryejnë miqësore për përdoruesit mirëmbajtjen në pajisja.
- PARALAJMËRIM: Mbjajeni ato hapjet për ventilim, në strehimin në pajisja ose në e integruara strukturë, pa pengesat.
- PARALAJMËRIM: Jo përdorni mekanike pajisje ose të tjerët do të thotë për po atë shpejto shkrije proces, përveç ato rekomandohet nga prodhuesi.
- PARALAJMËRIM: Jo atë dëmtimi qarku në lëngun për ftohje.
- PARALAJMËRIM: Jo përdorni elektrike aparate në e brendshme në ndarjet për magazinimit ushqimi në pajisjen, përveç nëse nr gjithçka nga Lloji rekomandohet nga prodhuesi.
- PARALAJMËRIM: Ve ju lutem largohen atë pajisja sipas ato lokale rregullatorët sepse përdor u ndeza gazit çfarë goditjet dhe mjetet për ftohje.
- PARALAJMËRIM: Kur atë ju vendosni pajisje, kontrolllo bëj kabllon për furnizimi me energji elektrike nuk është mbërthyer ose i dëmtuar.
- PARALAJMËRIM: Jo lokalizoj më shumë portative shtojcat ose portative furnizimet me energji elektrike në shpina pjesë nga pajisja.
- Nr përdorni vazhdojnë kabllot ose e pabazuar adaptorë (dy këmbë).
- RREZIK: Rrezik nga kapjen në fëmijë. Përpara po atë flak tutje pajisja:
 - Largohu ato dyert.
 - Lëreni ato raftet në vend për po nr ata munden femijet lehtë po gjithçka ata ngjiten brenda.
- Pajisja duhet po gjithçka fik nga burimi në elektrike energji përpara po gjithçka provoni po ngritur shtesë pajisje.
- Frigoriferi aseteve dhe materialeve për shumë nga ciklopentani çfarë gjithçka ata perdorin

për frigoriferi gjithçka i ndezshëm. Prandaj, kur frigoriferi do gjithçka refuzo, ai duhet po gjithçka mban larg nga OBSH qoftë burimi në zjarr dhe po gjithçka nxjerr jashtë nga e veçantë kompania për rinovimin me të përshtatshmet kualifikim përveç po gjithçka heq me djegje, për po gjithçka parandalojnë dëmtimi në kafsha mjedisi ose çfarë lloj qoftë një tjetër keqardhje.

- Për standardin EN: Ky pajisje mund po atë ata perdorin fëmijët në moshë nga 8 vjeç e lart dhe persona me reduktuar fizikisht shqisore ose mendore aftësitë ose mungesa në përvojë dhe njohuri nëse u jepet atyre mbikëqyrjen ose udhëzimet në marrëdhënie me perdorimi në pajisja në i sigurt mënyrë dhe nëse ato ata kuptojnë ata që janë të përfshirë rreziqet . Femijet nr qeshni po ju jeni duke luajtur me pajisja. Pastrimi dhe mirëmbajtja në perdoruesi nr qeshni po atë kryejnë fëmijët pa mbikëqyrje. Fëmijët në moshë nga 3 deri në 8 vjet vjet ato lejohen _ po gjithçka ata ngarkojnë dhe shkarkojnë aparate për ftohje.
- Për standardi IEC : ky pajisje nuk është menduar për përdorni nga personat (përfshirë fëmijët) me reduktuar fizike, shqisore ose mendore aftësitë ose mangësi në përvojën dhe njohurinë, përveç nëse nr une jam gjithçka dhënë mbikëqyrjen ose udhëzimet në marrëdhënie me perdorimi në pajisja nga person përgjegjës për e tyre sigurinë.)
- Femijet duhet po gjithçka mbikëqyr për po gjithçka siguro se nr ju jeni duke luajtur me pajisja.
- Udhëzimet duhet po saj përmbajnë substancën nga e mëposhtme : Për po shmangni ndotje në ushqimi , ve ju lutem respekt ato tjetër udhëzime :
 - Hapja në dera gjatë koha mund po shkaktuar në mënyrë të konsiderueshme rrit në temperatura në ndarjet në pajisja.
 - Rregullisht pastroj ato sipërfaqet çfarë ata munden po e jani në prekje me ushqim dhe në dispozicion sistemeve për kullimi.
 - Të papërpunuara mish dhe peshk mbaj ato në të përshtatshme kontejnerët në frigorifer , për po nr erdhi në prekje ose po pikon në një tjetër ushqim.
 - Ndarjet për i ngrirë ushqimi me dy vjet [x x]
 - Ndarjet për i ngrirë ushqimi për magazinimit në më parë i ngrirë ushqim, ruajtje ose duke bërë akullore dhe duke bërë kube akull. (shënimi 2)
 - Ndarjet me një [x], dy [x x] dhe tre vjet [x x x] nr gjithçka i përshtatshëm për ngritjen në të freskëta ushqim . (shënimi 3)
 - Nëse pajisja për ftohje gjithçka gjethet bosh gjatë koha, fik, shkrij, pastro _ , thajeni dhe _ largohen saj dera hapur për po parandalojnë dukuri në myk në pajisja .

Kuptimi në sigurinë paralajmërim simbolet



Ky është një simbol për ndalim. Çdo mosrespektimi në udhëzimet e shënuar me këtë simbol mund po rezultatet me dëmtimi në produktin ose po saj kërcënuar personale sigurinë në përdoruesi.



Ky është një paralajmërim simbol. Është e nevojshme që gjithçka punon me në mënyrë rigorozë respekt në udhëzimet e shënuar me këtë simbol; ose në një tjetër mënyrë mund po gjithçka shkaktuar dëmtimi në produktin ose personale lëndim.



Ky është një paralajmërim simbol. Udhëzimet e shënuar me këtë simbol duke kërkuar e veçantë kujdes. e pamjaftueshme kujdes mund po sjellë te peshë e lehtë ose i moderuar një lëndim ose dëmtimi në produktin.

Paralajmërimet lidhur me elektrike energji

- Nr zvarrit atë kabllon për furnizimi me energji elektrike kur atë zvarrit shtojca për furnizimi me energji elektrike në frigoriferi. Ve ju lutem në mënyrë të vendosur kapeni atë atë prize dhe nxirre jashtë atë drejtpërdrejt nga priza.
- Për po gjithçka ofrojnë i sigurt duke përdorur , nr atë dëmtimi kabllon për furnizimi me energji elektrike dhe jo përdorni atë kabllon për furnizimi me energji elektrike kur demtohet _ ose i lodhur.
- Ve ju lutem përdorni e veçantë prizë dhe prizë nr qesh po gjithçka aksionet me të tjerët elektrike aparate.
- Spina për elektricitet duhet po të jetë në mënyrë të vendosur kontaktuar me priza ose në e kundërta mund po gjithçka shkaku zjarret.
- Ve ju lutem kontrolloje bëjë elektroda për tokëzimi në priza është e pajisur me me siguri linjë për tokëzim.
- Ve ju lutem fik atë valvula në gazi çfarë skadon edhe më pas hapur ato dyer dhe dritare në rast në rrjedhje në gazi dhe të tjerët të ndezshme gazet. Nr fik atë frigoriferin dhe të tjerët elektrike aparate duke pasur konsideratë se shkëndijë mund po shkaktuar zjarr.
- Nr përdorni elektrike aparate në e sipërme pjesë nga pajisjen , përveç nëse nr gjithçka nga Lloji rekomandohet nga prodhuesi.

Paralajmërimet për përdorni

- Mos në mënyrë arbitrare po atë ju çmontoni ose rindërtojnë as frigoriferin _ po atë ju dëmtoni qarku në lëngun për ftohje; mirëmbajtjen në pajisja duhet po atë kryejnë specialist.
- I dëmtuari kabllor për furnizimi me energji elektrike duhet po atë zëvendësojnë prodhuesi, i tij departamenti për mirëmbajtjen ose të afërmit profesionistët për po gjithçka shmangni rrezik.
- Boshllëqet ndërmjet dyert në frigoriferin dhe në mes dyert dhe trupin në frigoriferi gjithçka të vegjël, i kenë ato konsideratë po nr saj ju vendosni dora në këto zonave për po parandalojnë duke shtrydhur në gishti. Ve ju lutem të jetë i butë kur saj ju hapni dera nga frigoriferi për po shmangni duke rënë në lëndët.
- Nr zgjidhni ushqimi ose enët me i lagur armëve në dhoma për ngrirjes kur punon frigoriferin , veçanërisht metalike kontejnerët për po shmangni akulllore.
- Nr lejojnë as një fëmijë po hyr brenda ose po gjithçka ngjitet në frigoriferi; në e kundërta mund po gjithçka shkaktuar mbytje ose një lëndim nga duke rënë në fëmijë.
- Nr vënë vështirë lëndët në e sipërme pjesë nga frigoriferi duke pasur konsideratë se objektet mund po i rënë në mbyllje ose hapje në dera mund _ po gjithçka shkaku e rastit lëndimet.
- Ve ju lutem tërheq atë shtojca në rast në ndërprerje në elektricitet ose pastrim. Nr lidh atë ngrirësin në furnizimi me energji elektrike në Afati i fundit nga pesë minuta për po parandalojnë dëmtimi në kompresori për arsye të të njëpasnjëshme startups.

Paralajmërimet për duke ngritur

- Nr vënë i ndezshëm, shpërthyes, i paqëndrueshëm dhe i lartë gërresy lëndët në frigoriferi për po parandalojnë dëmtimi në produktin ose aksidentet nga zjarr.
- Nr vënë të ndezshme lëndët në afërsia në frigoriferi për po shmangni zjarret.
- Frigoriferi është i destinuar për përdorni në familja, si çfarë është ruajtja në ushqim ; nr qesh po gjithçka përdor për të tjerët golat, si çfarë gjithçka magazinimit në gjaku, droga ose biologjikisht produkteve etj _
- Nr mbaj birra, pije ose të tjerët lëngjeve të përbajtura në shishe ose mbyllur enët në dhoma për ngrirjes në frigoriferi; ndryshe shisheet ose ato të mbyllura kontejnerët mund po i plasaritur për arsye të ngrirje dhe po shkaku keqardhje.

Paralajmërimet për energji

1. Pajisjet për ftohje mund po nr Ata punojnë vazhdimisht (mundësi për shkrirje në përbajtjen ose temperatura po ngrihu shume nxehtë në ndarjen për i ngrirë ushqim) kur gjithçka vendosur më gjatë përkohësisht periudhë nën atë të ftohtë fund në shtrirjen në temperaturat për e cila është projektuar pajisja për ftohje.
2. Fakti se ato të nxehta pijet nr duhet po gjithçka ata mbajnë në ndarjet ose kabinete për ngrirjes ushqimi ose në ndarjet ose kabinete me të ulëta temperaturën dhe atë disa produkteve si çfarë gjithçka ato ujore ngricat nr duhet po gjithçka konsumojnë shume ftohtë;
3. Nevoja po nr gjithçka tejkalon koha (et) e magazinimit rekomandohet nga prodhuesit në ushqimi për ndonjë specie ushqimi, veçanërisht për komercialisht shpejt i ngrirë ushqimi në ndarjet ose kabinete për magazinimit ushqimi për ngrirje dhe ngrirje ushqim;
4. Masat e kujdes e nevojshme për po gjithçka parandalojnë të panevojshme rrit në temperatura në atë të ngrirë ushqimi në shkrirje në pajisja për ftohje, si e cila është duke u mbështjellë në atë të ngrirë ushqimi në pak shtresat Gazete.
5. Fakti se rritja në temperatura në atë të ngrirë ushqimi për koha në me dorë shkrirje, mirëmbajtje ose pastrimi mund po atë preje shkurt afatin në ruajtje.
6. Domosdoshmëria, për kthimi ose kapakët të pajisura me bravat dhe çelësat, çelësat po gjithçka ata mbajnë larg nga arrijnë në fëmijë , dhe jo në afërsia në pajisja për ftohje, me qëllimi po gjithçka parandalojnë fëmijet po gjithçka konkludoj brenda

Paralajmërimet për duke hedhur



Frigoriferi asetëve dhe materialeve për shkumë nga ciklopentani çfarë gjithçka ata perdorin për frigoriferi gjithçka i ndezshëm. Prandaj, kur frigoriferi gjithçka torno, ai duhet po gjithçka mban larg nga OBSH qoftë burimi në zjarri dhe po të jetë nxorren jashtë nga e veçantë kompania për rikuperimi me të përshtatshme kualifikim përveç po gjithçka heq me djegie, për po gjithçka parandalojnë dëmtimi në kafsha mjedisi ose çfarë lloj qoftë një tjetër keqardhje.



Kur frigoriferi është gërvishtur, çmontoni atë ato dyert dhe nxirni jashtë saj vulën nga dera dhe raftet; vënë ato dyer dhe raftet në përkatësisht vend, për po parandalojnë kapjen në e cila qoftë fëmijë.



E sakte heqjen në këtë produkt:

Këtë shenjë tregon se këtë produkt nr duhet po gjithçka hedh me një tjetër humbje nga amvisëria në të gjithë BE-në. Për po parandalojnë të mundshme keqardhje në kafsha mjedisi ose në Njeri shëndetin nga të pakontrolluara depozitimi mbeturina, riciklohen atë përgjegjës për po promovojnë të qëndrueshme të përsëritura përdorni në ato materiale burimet. Për po atë dyert atë të përdorur pajisje, përdorim ato sistemet për kthimet dhe faturimi ose mermi kontakt me shitesi ku që është blerë produktin. Ata ata munden po atë ata marrin këtë produkt për miqësore me mjedisin i sigurt riciklimi.

PËRDORIMI I DREJTË I NGRIRËSIT

Emrat në komponentët

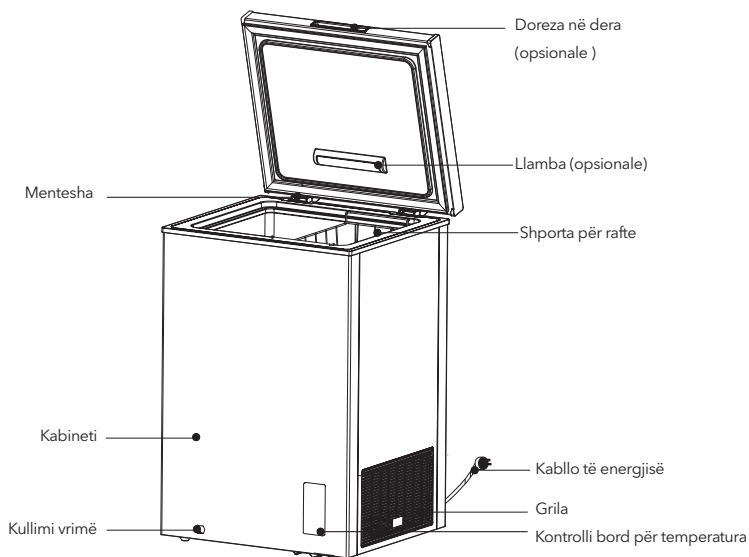

(Piktura sipër është vetëm për referencë. E verteta konfigurimi do varet nga fizike produkt ose Deklarata në distributori)



- E ulëta temperatura në ngrirësin mund po saj mban Ushqimi të freskëta gjatë kohë dhe kryesisht gjithçka përdor për magazinimit në i ngrirë ushqimin dhe bërjen akull.
- Ngrirësi është i përshtatshëm për magazinimit në mish, peshk, karkaleca deti , ëmbëlsira dhe të tjera. Sende ushqimore OBBSH nr duhet po gjithçka konsumojnë në i shkurtër Afati i fundit.
- Nuk është i përshtatshëm gjatë koha po ju mbani shishe ose mbyllur kontejnerët me lëngshme artikujt , nëse ti deshiron po ju mbani shishe ose mbyllur enët me lëngshme objekte, të ruajtura lëndët nr duhet po të jetë mbyll te murin në ngrirësin.
- ka të caktuara devijimi ndërmjet temperatura në kutia dhe ajo e vërteta vendosur temperatura, çfarë nr ndikon në ajo normale përdorni.
- Ve ju lutem kanë konsideratë se Ushqimi duhet po gjithçka konsumojnë në afatin në kohëzgjatja.
- Funkzioni për shpejt është projektuar ngrirja po saj mban lëndë ushqyese ushqimi në Ushqimi. Ti mundesh shpejt po saj ngriu Ushqimi për i shkurtër koha. Nëse duhet po gjithçka ngriu i madh sasi ushqimi në të njëjtën kohë, gjithçka rekomandon përdoruesit po saj ndez funksionin për shpejt ngrirje për 5 orë paraprakisht. Në këtë rasti, shpejtësia në ngrirjes në ngrirësin gjithçka rritet, ai mund shpejt po saj ngriu ushqimin dhe në mënyrë efektive po saj mban dietën në Ushqimi.

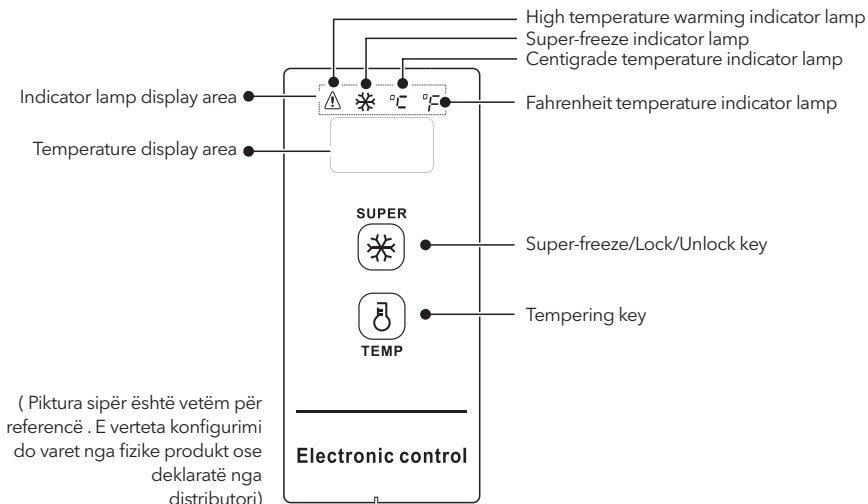

Kontrolli i temperaturës _



Kontrolli në ekranin

- Kur do atë ndez ngrirësi, ekranin në ekranin do të jetë ndizni për 3 sekonda , më pas do hyr brenda në ekranin për normale vepra , origjinale elektrizuar shfaqja duhet po të jetë nën 18°C;
- Ekranin në normale puna:
 1. nëse nuk ka asnjë defekt, vullnet gjithçka shfaqje ngritja temperatura ose atë funksionale modaliteti;
 2. nëse ka disa lloje defekt, vullnet gjithçka shfaqje Kodi për dështimi;
- Pamje funksionin për gjumi: funksioni për duke fjetur sipas parazgjedhjes do gjithçka hapur pas elektrifikimi , pas do gjithçka konfirmoj temperatura, ekranin do gjithçka del jashtë pas edhe 30 sekonda.
- Regjimi në pushoni mund po gjithçka transferimi përmes të kombinuar butoni:



Me njëkohësisht duke shtypur në Butoni "  " dhe "  " për 5 sekonda, kur do të jetë "ON". gjithçka shfaqje një herë në zonë për shfaqja temperatura, ajo tregon se funksionin për gjumi është i hapur.

Me njëkohësisht duke shtypur në butoni "  " dhe "  " 5 sekonda, kur një herë do gjithçka shfaq "OF" në zonë për shfaqja temperatura, ajo tregon se funksionin për gjumi është i mbyllur.

Kontrolli në Puna: E hapur saj funksionin për duke fjetur. Pas konfirmimin në temperatura për kalitje të gjithë rruga, sipërfaqja në ekranin do del jashtë 30 sekonda të tjera ; Mbylle saj funksionin për duke fjetur. Pas konfirmimin në temperatura për kalitje të gjithë rruga, sipërfaqja në ekranin nuk ka asnjë po gjithçka dil jashtë dhe po qëndroj përfshirë.

Blloko dhe zhblloko

Pas ajo fillestare elektrifikimi, çelësi default është në gjendje në mbyllje; është e nevojshme që punon pas zhbllokim.

- Bllokimi: pas vazhdimisht duke shtypur në butonin "  " për 3 sekonda, sipërfaqja në ekranin do pulson një herë, dhe grupi temperatura do hyjnë në forcë menjëherë, sa më shpejt do hyr brenda në gjendje në bllokohet, zona në ekranin nuk ka asnjë po pulson; pas puna pa Celës për datën 30, mundet po hyri dhe brenda gjendje në automatikisht bllokohet dhe zona për shfaqja do pulson një herë.
- Zhbllokimi: pas duke shtypur në butonin "  " për vazhdimisht për 3 sekonda, zona në ekranin do pulson një herë për po gjithçka hap. Në gjendje në bllokoj, është e nevojshme të gjithçka kryejnë operacion në çelësi pas zhbllokim.

Të ndryshmet tjetër Celës operacionet do gjithçka zbatojnë në gjendje në zhbllokimin

Konvertimi në temperatura nga Fahrenheit dhe Celsius gradë

- Me gjatë duke shtypur në butonin " TEMP " 3 sekonda, mundeni po gjithçka zbaton konvertimi në temperatura nga Fahrenheit dhe Celsius gradë . Kur do gjithçka shfaqje temperatura në gradë Celsius, gjithçka përfshin dëftores dritë për temperatura nga gradë; dhe kur do gjithçka shfaqje Fahrenheit temperatura , do gjithçka djeg dëftores dritë për temperatura në Fahrenheit në zonë në ekрани.

Konfigurimi në temperatura

(Për cilësimet nga $-30^{\circ}\text{C}/-22^{\circ}\text{F}$, shih rekomandon ambienti temperatura prej $25^{\circ}\text{C}/77^{\circ}\text{F}$ ose më pak)

- Me duke shtypur në butoni " TEMP ", aktiv ekрани do gjithçka shfaqje temperatura në frigoriferin , me duke shtypur në butonin " TEMP " një herë të gjithë ruga , temperatura në frigoriferi do gjithçka ndryshimet me 1 shkallë Celsius / Fahrenheit ;
- E veçanta ndryshim në temperatura gjithçka cikle sipas imazhin më poshtë: Fushëveprimi në vendosjen në temperatura në gradë Celsius:

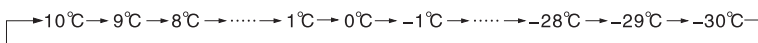

Fushëveprimi në duke ngritur në temperatura në Fahrenheit:



Funksioni për i madh ngrirjes

- Enter super-freeze:
 - drita treguese e super ngrirjes " SUPER " do të ndizet "❄" Kur vendosni temperaturën, " -30 " do të shfaqet në zonën e shfaqjes së temperaturës, nëse kompresori punon vazhdimisht, drita treguese e temperaturës " $^{\circ}\text{C}$ " do të ndizet. Kur vendosni temperaturën Fahrenheit, " -22 " do të shfaqet në zonën e shfaqjes së temperaturës, nëse kompresori punon vazhdimisht, drita treguese e temperaturës " $^{\circ}\text{F}$ " do të ndizet.
- Fikni super-ngrirjes:
 - Hyn pas një ndërprerjeje të energjisë
 - Funksionimi i vazhdueshëm i kompresorit për 24 orë;
 - Nëse ndodh një dështim i sensorit në modalitetin super-ngrirje, mund të anuloni super-ngrirjes;
 - Në modalitetin e superngrirjes, mund të dilni nga modaliteti i superngrirjes duke shtypur butonin " SUPER ".

Alarmin e temperaturës së lartë

- Drita treguese " \triangle " do të ndizet për alarmin e temperaturës së lartë.

Kujtesa e ndërprerjes së energjisë

- Në rast të ndërprerjes së energjisë, gjendja e punës e ndërprerjes së papritur të energjisë do të bllokohet, pasi të rikthehet energjia, funksionimi duhet të rifillojë sipas cilësimeve para ndërprerjes së energjisë. Funksioni i super-ngrirjes do të fiket pas një ndërprerjeje të energjisë.

Ko d për dështim

- Nëse gjithçka ndodhi defekt, zona në ekрани do ato shfaqje të përshtatshmet kodet për gabim si e cila tregohet në tavolina më poshtë, përdoruesi do kontakt me një specialist për mirëmbajtje, për po gjithçka i sigurt në normale përdorni në ngrirësin.

Kodi në gabim	E2
Përshkrim	Defekt në sensorin për temperatura

Konfigurimi

- Përpara po atë ju përdorni ngrirësin , hiqeni ato të gjitha Materiale për paketimi , duke përfshirë fundet jastëkë dhe shumë pads dhe shirita në e brendshme në ngrirësi , gris saj atë mbrojtëse fletë metalike në dera dhe trupi në ngrirësin.
- Mbani atë larg nga ngrohni dhe shmangni e drejtpërdrejtë me diell dritë .
- Nr vënë atë ngrirësin në i lagur ose i drejtuar vende për po parandaloni ndryshkun _ose reduktim në atë izolues efekt.
- Ngrirësi duhet po gjithçka vënë në mirë të ajrosura nga brenda vend _ Vendi do të jetë e sheshtë dhe e fortë.
- E sipërme hapësirë në ngrirësin duhet po të jetë më i madh prej 70 cm, dhe distancat nga të dyja anët dhe mbrapa anësor duhet po të jetë më shumë nga 20 cm për po gjithçka e bëjnë më të lehtë shpërndarjen në ngrohjes

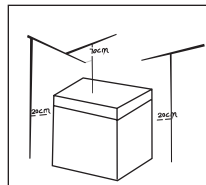

Ndryshimi në bredhi i shenjtë (opsionale)

- Çdo zëvendësim ose mirëmbajtjen është menduar për llambat LED po saj bëj prodhuesi , i tij ushtaraku ose i ngjashëm i kualifikuar person.
- (Është vetëm sipër për referencë. E verteta konfigurimi do varet nga fizike produkt ose Deklarata në distributori)

Fillimi i përdorimit

- Pas transport , largohu atë ngrirësin po qëndroj më shumë nga 2 orë përpara po atë ndez furnizimi me energji elektrike , në e kundërta se do sjellë te reduktim në kapacitetin për ftohje ose dëmtimi në ngrirësin .
- Ngrirësi duhet po funksionon për 2 deri në 3 orë përpara po vënë të freskëta ose i ngrirë ushqim; ngrirësin duhet po punon më shumë nga 4 orë në verës paraprakisht , duke pasur konsideratë se temperatura në mjedisi është i lartë.
- Ve ju lutem tërheq atë shtojca në rast në ndërprerje në elektricitet ose pastrim . Nr lidh atë ngrirësin në furnizimi me energji elektrike në Afati i fundit nga pesë minuta për po parandalojnë dëmtimi në kompresori për arsye të të njëpasnjëshme startups

- Përdorni mjet (baraz kaçavidë ose kon), fut saj në i pavlefshëm në pozicioni në shigjeta në foton dhe butësisht hapur saj kon jashtë për po gjithçka hapur dera.

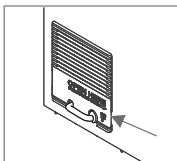

- Pas do saj hapjet imazhin si e cila tregohet më poshtë , nxirni atë kabllon për furnizimi me energji elektrike nga vrimë.

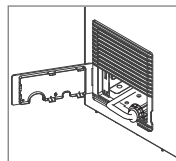

- Pas do gjithçka nxjerr jashtë kabllon për furnizimi me energji elektrike , mbulesa më pas do të jetë mbuluar në drejtim të kundërt nga hapja origjinale.

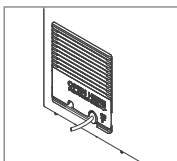

Këshilla për kursimet në energji

- Pajisja duhet po gjithçka gjen në me i ftohti vend nga dhoma , më larg nga aparate çfarë prodhojnë ngrohjes ose ngrohje kanalet dhe më gjerë nga e drejtpërdrejtë me diell dritë.
- Lëreni atë saj atë të ngrohtë ushqimi po gjithçka qetësuhuni në dhomë temperatura përpara po saj vënë në pajisja. Mbingarkesa në pajisja atë forcat kompresori po punon më gjatë. Ushqimi e cila shume ngadalë ngrin mund po atë humbur kualiteti ose po gjithçka i prishur.
- Kujdesu gjithçka saktë po saj përfundoj ushqimin dhe fshij ato kontejnerët thatë përpara po ato vënë në pajisja. Kjo atë më të ulëta depozitimi akull në e brendshme në pajisja.
- Shporta për magazinimit në pajisja nr duhet po të jetë të veshura me alumini fletë metalike , dyll letër ose letër pëlhurë. Veshjet saj ndërhyjnë qarkullimin në atë të ftohtë ajri , çfarë atë bën pajisja më pak efikas. Organizoni dhe etiketoni saj Ushqimi për po ato reduktuar hapjet në dyer dhe shtesa kërkimet. Hiq kaç shume lëndët sa shumë Çfarë nevojitet _ dhe mbyllet në të njëjtën kohë saj dera çfarë është e mundur më shpejt.
- Organizoni dhe etiketoni saj Ushqimi për po ato reduktuar hapjet në dyert dhe zgjerimi këërko. Hiq kaç shume lëndët sa shumë Çfarë nevojitet _ dhe mbyllet në të njëjtën kohë saj dera çfarë është e mundur më shpejt.

MIRËMBAJTJA E NGRIRËSIT

Pastrimi

- Pluhuri mbrapa ngrirësi dhe _ terren duhet në kohë po gjithçka ato pastrojnë për po gjithçka përmirësuar efekti në ftohje dhe kursim në energji.
- Rregullisht kontrolloni saj vulën në dera për po të jetë me siguri se nuk ka asnjë Mbetet. Pastroni saj vulën në dera me i butë pëlthurë të njomur me ujë me sapun ose holluar detergjent.
- E brendshme në ngrirësin duhet rregullisht po gjithçka pastër për po gjithçka shmagani erë . Ve ju lutem fik atë furnizimi me energji elektrike përpara pastrimi, hiqni saj e gjitha ushqim , shportë, enë etj _
- Përdorni i butë pëlthurë ose sfungjer për po saj pastroj e brendshme në ngrirësi, me dy lugët sodë bikarbonat dhe një litër nxehtë ujë. Pastaj shpëlarje me ujë dhe fshij atë . Pas pastrim, i hapur saj derën dhe largohu saj natyrshëm po gjithçka thahen përpara po atë ndez furnizimi me energji elektrike.
- Për vende OBSH vështirë gjithçka ato pastrojnë në ngrirësi (si çfarë gjithçka boshllëqet ose qoshet), janë rekomandon rregullisht po ato fshij me i butë pëlthurë , e butë furçë etj _ dhe kur është e nevojshme, në _ kombinim me disa ndihmëse mjetet (si i hollë shkopinj) për po gjithçka siguroj se nuk ka asnjë akumulimi në ndotësve ose bakteret në këto zona.
- Nr përdorni sapun , detergjent , pluhur për pastrim, do të thotë për spërkatje etj. , sepse ata mund po shkaku erë në e brendshme në ngrirësin ose të kontaminuara ushqim.
- Pastroni ato shportat me i butë pëlthurë të njomur me ujë me sapun ose holluar detergjent. Gjithçka sushi me i butë pëlthurë ose gjithçka sushi natyrshëm.
- Fshije saj ajo e jashtme sipërfaqe në ngrirësin me i butë pëlthurë të njomur me ujë me ujë me sapun , detergjent, etj. , dhe më pas fshij saj në i thatë.
- Nr përdorni pretendimet brushat , të pastra çeliku topa, furça me tela , gërryes (si p.sh pastat për dhëmbë), organike tretës (si p.sh çfarë gjithçka alkool, aceton , vaj nga banane etj.), të nxehtë ujë , acid ose alkaline lëndët, të cilat mund po atë dëmtimi ngrirësin sipërfaqe dhe të brendshme. Uji çfarë zihen edhe ato organike tretës si çfarë është benzeni mund po ato deformoj ose dëmtimi ato plastike pjesë.
- Nr shpëlarje drejtpërdrejt me ujë ose të tjerët lëngjeve për koha në pastrimin për po shmagani i shkurtër nyjet ose po ndikim në atë elektrike izolim pas zhytje.

Shkrija

- Ngrirësi duhet me dorë po gjithçka shkrijet.
- Fikeni atë frigoriferin dhe hapeni saj dera nga ngrirësin , nxirreni saj ushqimin dhe shportën nga raftet përpara shkrija ; Hapu saj daljen vrima dhe kullimi vrimë (dhe vendos atë anijen për ujë në hapja për rrjedhe;
- akulli në mbyllur hapësirë natyrshëm do gjithçka shkrihet , fshihet saj ai i shkrië ujë me e thatë , e butë pëlthurë. Kur akulli do zbut, mundesh po gjithçka përdor kruese për akull për po gjithçka shpejtoj procesi në shkrije.
- Ve ju lutem hiqni saj fut ushqimin _ saj në ftohtë vend kur saj ju shkrihi përpara po ato hiqni aksesoret.



Të tjerët mekanike pajisje ose të tjerët do të thotë nr duhet po gjithçka ata perdorin për nxitimi përveç ato rekomandohet nga prodhuesi . Nr atë dëmtimi qarku në lëngun për ftohje .

Ndaloje atë po ju përdorni

Ushqimi mund po gjithçka mban pak orë edhe ne _ verës në rast në ndërprerje në atë elektrike energji; gjithçka rekomandon po gjithçka reduktuar frekuencën në hapje në dera dhe po nr gjithçka vë të freskëta ushqimi në ngrirësin. Ve ju lutem fik atë ngrirësin OBSH mbeti të papërdorura gjatë koha për pastrim. Prit saj dera hapur për po atë shmagani e keqja erë.

Nr atë rrotullo dhe mos e bëj vibrojnë atë ngrirësi, këndi në veshur nr mund po të jetë më i madh prej 45°. Nr mbaj saj dera dhe mentesha kur atë ju lëvizni këtë pajisje.



Gjithçka rekomandon vazhdimisht operacion kur do gjithçka përfshijnë ngrirësin. Ve ju lutem, jo ndaloni atë ngrirësin në normale rrethanat për po nr ndikim në atë të punës shekulli në ngrirësin.





ZGJIDHJA E PROBLEMEV

Perdoruesi mund po gjithçka perballoje me tjetër thjeshtë pyetje. Ve ju lutem telefononi gjithçka në Departamenti për shërbimi pas shitjen nëse problemet nr gjithçka vendos.

Pajisja nr punon	Kontrolloje bëj pajisja është e lidhur në elektricitet ose bëj spina është futur mirë futur Kontrolloje bëj voltazi është shumë i madh të ulëta Kontrolloje bëj ka ndërprerje në atë elektrike energji ose i pjesshëm makinë gjithçka shkëputur
Erë	Ushqim me erë të fortë duhet po të jetë në mënyrë të vendosur i mbështjellë Kontrolloje bëj ka i prishur ushqimi Pastroni saj e brendshme në frigoriferi.
jetëgjatë puna në kompresori	Ngrirësi është normal po punon më gjatë koha në verës kur temperatura në mjedisi është më i lartë. Nr vënë shume ushqimi në ngrirësin njëkohësisht. Nr vënë ushqimi derisa nr gjithçka qetësohem. shpeshherë hapje në dera në ngrirësin. I trashë avokat akull (kërkon shkrirje)
Dera në ngrirësin nr mund po gjithçka mbyll gojën saktë	Dera në ngrirësi është i mbërthyer nga paketat me ushqim. Shume ushqim. I pabalancuar ngrirës.
Me zë të lartë zhurma	Bëni dyshemeja është e sheshtë, apo jo? konfigurimin në ngrirësi është i qëndrueshëm. Bëni aksesoret për ngrirësin gjithçka saktë vendosur.
Kalimtare vështirësi në hapje në dera	Pas ftohje, do ka dallimi në presioni ndërmjet e brendshme dhe e jashtme anësor në ngrirësin çfarë do rezultatet me kalimtare vështirësitë në hapje në dera. Kjo eshte normale fizikisht një fenomen.
Nxehtësia në strehimin në ngrirësin	Strehimi në ngrirësin mund po transmetim ngrohjes për koha në puna sidomos në verë , është shkaktuar _ nga rrezatimi në kondensatorin dhe është normale _ dukuri.
Kondensimi	Kondensimi: fenomeni në kondensimi do gjithçka zbuloni në ajo e jashtme sipërfaqe dhe vula në dyert në ngrirësin kur lagështia në ambienti eshte i madh, kjo eshte normale shfaqja dhe kondensimi mund po gjithçka fshij me thatë pëlhurë.
Tingull në rrjedhin në ajri Gëzim Rrëmujë	Fondet për ftohje çfarë qarkullojnë në linjat për ftohje do prodhojnë shpërthim në zhurmë dhe gjëmim që është normale nr ndikon në efekti në ftohje. Zëri do gjithçka gjenerojnë me përfshirjes në kompresori posaçërisht në përfshirjes ose shkëputje. Elektrmagnetike valvul ose valvula për atë elektrike kaloni do ata trokasin që është normale dukuri dhe jo ndikon në Punë.

ПРЕДУПРЕЖДЕНИЯ ЗА БЕЗОПАСНОСТ

ПРЕПОРЪКИ:

- Този уред е предназначен за битова употреба и подобни приложения, като кухненски помещения за персонала в магазини, офиси и други работни помещения; ферми и от гости в хотели, мотели и други жилищни среди; места за нощувка и закуска и подобни места; кетъринг и подобни нетърговски приложения.
- Ако захранващият кабел е повреден, той трябва да бъде заменен от производителя, неговия сервизен представител или от лица с подобна квалификация, за да се избегне опасност.
- Не съхранявайте в този уред взривоопасни вещества, например аерозолни флакони, съдържащи запалими горива.
- Уредът трябва да бъде изключен от електрическата мрежа след употреба и преди потребителят да извърши каквато и да е поддръжка по него.
- Поддържайте вентилационните отвори в корпуса на уреда или вградената конструкция свободни от препятствия.
- Не използвайте механични устройства или други средства за ускоряване на процеса на размразяване, различни от препоръчаните от производителя.
- Не повреждайте кръга на хладилния агент.
- Не използвайте електрически уреди в отделенията за съхранение на храна на уреда, освен ако те не са от типа, препоръчан от производителя.
- Моля, изхвърляйте уреда в съответствие с местните разпоредби, тъй като в него се използват запалими горивни материали и хладилен агент.
- Когато поставяте уреда, се уверете, че захранващият кабел не е заклещен или повреден.
- Не поставяйте няколко разклонителя или преносими захранващи устройства в задната част на уреда.
- НЕ използвайте удължители или адаптери, които не са заземени (с два извода).
- Риск от заклещване на деца. Преди да изхвърлите уреда:
 - Свалете вратите.
 - Оставете рафтовете на място, така че децата да не могат лесно да се катерят върху
- Уредът трябва да бъде изключен от електрическата мрежа, преди да се опитате да монтирате аксесоар.
 - Използването в уреда хладилен агент и разпенващият агент на циклопентанова основа са запалими. Поради това, когато уредът се изхвърля, той трябва да се премести далеч от всякакви източници на огън и да се събере от специализирана фирма със съответната квалификация, а не да се унищожава чрез изгаряне, за да се избегне причиняването на щети на околната среда или други щети.
 - Този уред може да се използва от деца на възраст 8 и повече години и от лица с намалени физически, сетивни или умствени способности или с липса на опит и познания, ако са под надзор или са инструктирани за безопасното използване на уреда и разбират свързаните с него рискове. Децата не трябва да си играят с уреда. Почистването и поддръжката от страна на потребителя не трябва да се извършва от деца без надзор.
 - ТОЗИ уред не е предназначен за използване от лица (включително деца) с намалени физически, сетивни или умствени способности или с липса на опит и познания, освен ако не са под надзор или са инструктирани относно използването на уреда от лице, отговорно за тяхната безопасност.
 - Децата трябва да бъдат наблюдавани, за да се гарантира, че няма да си играят с уреда.
 - За да избегнете замърсяване на храната, моля, следвайте инструкциите по-долу:
 - Продължителното отваряне на вратата може да доведе до значително повишаване на температурата в отделенията на уреда.
 - Редовно почиствайте повърхностите, които могат да влязат в контакт с храни, и достъпните системи за оттичане.
 - Съхранявайте суровото месо и риба в подходящи съдове в хладилника, така че да не влизат в контакт с други храни и да не капят върху тях.
 - Отделенията с две звезди  за замразени храни са подходящи за съхраняване на предварително замразени храни, съхраняване или приготвяне на сладолед и приготвяне на кубчета лед.
 - Отделенията с една , две  и три звезди  не са подходящи за замразяване на пресни храни.
 - Ако хладилният уред е оставен празен за дълъг период от време, изключете го, размразете го, почистете го, подсушете го и оставете вратата отворена за избягане на образуването на мухъл в уреда.

Значение на предупредителните символи за безопасност



Символът указва забранени неща и забранени действия. Неспазването на инструкциите може да доведе до повреда на уреда или да застраши личната безопасност на потребителите.



Символът указва действия, които трябва да се спазват, и тези действия трябва да се изпълняват стриктно в съответствие с изискванията за работа. Неспазването на инструкциите може да доведе до повреда на уреда или да застраши личната безопасност на потребителите.



Символът указва неща, на които трябва да се обърне внимание, и тези действия се отбелязват специално. Необходими са подходящи предпазни мерки, в противен случай ще бъдат причинени леки или умерени наранявания или повреди на уреда.

Предупреждения относно електричеството

- Не издърпайте захранващия кабел, когато изваждате щепсела, за да изключите фризера. Хванете здраво щепсела и го извадете директно от контакта.
- За да осигурите безопасна употреба, не допускате повреждане на захранващия кабел и не използвайте захранващия кабел, ако е повреден или износен.
- Износеният или повреден захранващ кабел се подменя в оторизирани от производителя сервиси за техническо обслужване.
- Щепселът на захранващия кабел трябва да бъде плътно поставен в контакта, в противен случай може да възникне пожар. Уверете се, че заземителната клема на захранващия контакт е снабден с надеждна заземяваща линия.
- В случай на изтичане на газ, изключете вентила на изтичащия газ, след което отворете вратите и прозорците. Не изключвайте фризера или други електрически уреди от електрическата мрежа, тъй като искрението може да причини пожар.
- За да се гарантира безопасността, не се препоръчва поставянето на регулатори, оризоварки, микровълнови фурни и други уреди върху горната част на фризера, с изключение на препоръчаните от производителя. Не използвайте електрически уреди в отделението за храна.

Предупреждения при употреба

- Не разглобявайте и не преустройвайте произволно фризер и не повреждайте хладилния кръг; уредът трябва да се обслужва от специалист.
- Повреденият захранващ кабел трябва да бъде заменен от производителя, неговия следпродажбен сервис или квалифицирани специалисти, за да се избегне опасност.
- Пространствата между вратите на фризера и между вратите и корпуса на фризера са тесни, така че внимавайте да не поставяте ръка в тези области, за да избегнете притискане на пръсти. Бъдете внимателни, когато отваряте вратата на фризера, за да избегнете изпадането на предмети.
- Не вземайте храна или съдове с мокри ръце във фризерната камера, когато фризерът работи, особено метални съдове, за да избегнете измръзване.
- Не позволявайте на деца да влизат или да се катерят по фризера, тъй като това може да доведе до затваряне във фризера или до наранявания, ако детето падне от фризера.
- Не пръскайте и не мийте фризера с вода; не поставяйте фризера на влажни места, където той лесно ще влезе в контакт с вода, това може да повлияе неблагоприятно на характеристиките на електрическата изолация на фризера.
- Не поставяйте тежки предмети върху горната част на фризера, тъй като те могат да паднат при затваряне или отваряне на вратата и да причинят случайно нараняване.
- Моля, извадете щепсела на уреда от контакта в случай на прекъсване на електрозахранването или при почистване. Не включвайте фризера към захранването до пет минути след изключването му, за да не се повреди компресорът при последователните пускания.

Предупреждения относно съхранението на храна в уреда

- Не поставяйте запалими, експлозивни, летливи и силно корозивни вещества във фризера, за да предотвратите повреда на продукта или инцидентен пожар.
- Не поставяйте запалими предмети близо до фризера, за да избегнете възникването на пожар.
- Този фризер е предназначен за битова употреба за съхранение на храни и не трябва да бъде използван за други цели, например съхранение на кръв, лекарства или биологични продукти и др.
- Не съхранявайте бира, напитки или други течности в бутилки или затворени съдове във фризера, за да се избегне спукване и други щети.

Предупреждения относно енергоспестяването

1. Фризерът може да не работи стабилно, ако е настроен за продължителен период от време под температурния диапазон, за който е проектиран.
2. Не е препоръчително да се съхраняват газирани напитки в отделения или чекмеджета за замразяване на храни, или в отделения или шкафове с ниска температура, а някои продукти, например кубчета лед, не трябва да се консумират твърде студени;
3. Важно е да не се превишава времето за съхранение, препоръчано от производителите на храни за всички видове храни, особено за бързо замразените храни в търговската мрежа във фризерните отделения и чекмеджетата за съхранение на замразени храни;
4. Вземете необходимите предпазни мерки, за да избегнете прекомерно повишаване на температурата на замразената храна при размразяване на уреда, като опаковате замразената храна в няколко слоя вестник.
5. Повишаването на температурата на замразената храна по време на ръчно размразяване, поддръжка или почистване може да намали нейния срок на годност.
6. В случай на врати или капаци, снабдени с ключалки и ключове, ключовете трябва да се съхраняват на места, недостъпни за деца, и да не са в обсега на деца в близост до фризера, за да се предотврати заключването на деца вътре в него.

Предупреждения при изхвърляне



Хладилният агент на фризера и материалите от циклопентановия разпенващ агент са горими материали и изхвърлените фризери трябва да бъдат изолирани от източници на огън и не трябва да бъдат изгаряни. Моля, предайте фризера на квалифицирани професионални фирми за рециклиране за преработка, за да избегнете щети за околната среда или други опасности.



Моля, отстранете вратата на фризера и рафтовете, които трябва да бъдат правилно поставени, за да се избегнат инциденти с деца, които влизат и играят във фризера.



Правилно изхвърляне на този продукт:

Тази маркировка указва, че този продукт не трябва да се изхвърля заедно с други битови отпадъци. За да се предотвратят възможните щети за околната среда или човешкото здраве от неконтролирано изхвърляне на отпадъци, рециклирайте уреда отговорно, за да насърчите устойчивото повторно използване на материалните ресурси. За да върнете използвания уред, моля, използвайте системите за връщане и събиране или се свържете с търговеца на дребно, където е закупен продуктът. Те могат да приемат този продукт за безопасно за околната среда рециклиране.



ПРАВИЛНА УПОТРЕБА НА ФРИЗЕРА

Наименования на компонентите

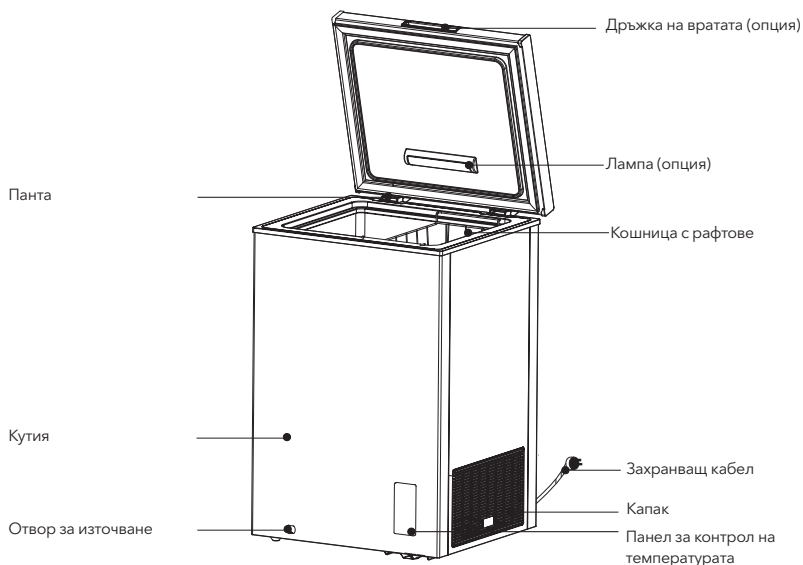

(Изображението по-горе е само с илюстративна цел. Действителната конфигурация ще зависи от физическия продукт или от информацията, предоставена от дистрибутора)

- Ниската температура на фризера може да запази храната свежа за дълго време и се използва главно за съхраняване на замразени храни и приготвяне на лед.
- Фризерът е подходящ за съхранение на месо, риба, скариди, сладкиши и други храни, които не се консумират в кратък срок.
- Не е подходящ за дълготрайно съхранение на бутилирани или затворени съдове с течности; ако искате да съхранявате бутилирани или затворени съдове с течности, съхраняваните предмети не трябва да се намират близо до стената на фризера.
- Съществува известно отклонение между температурата в кутията и действителната температура на настройка, което не влияе на нормалната употреба.
- Моля, имайте предвид, че храната трябва да се консумира в рамките на срока на годност.
- Функцията за бързо замразяване е предназначена за запазване на хранителната стойност на храната. Тя може бързо да замрази храната за кратко време. Ако трябва да се замрази голямо количество храна наведнъж, се препоръчва потребителите да включат функцията за бързо замразяване 5 часа предварително. В този случай скоростта на замразяване на фризера се увеличава, той може бързо да замразява храна и ефективно да запазва хранителните вещества на храната.

Контрол на температурата

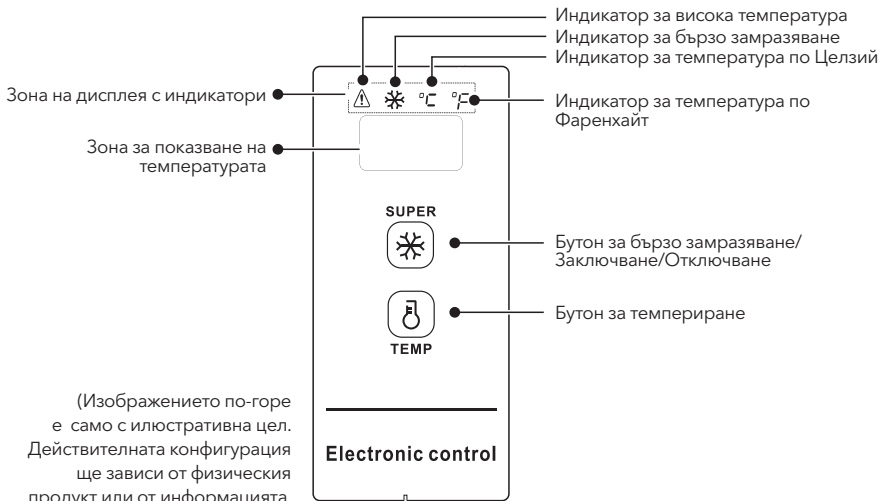

(Изображението по-горе е само с илюстративна цел. Действителната конфигурация ще зависи от физическия продукт или от информацията, предоставена от дистрибутора)

Контрол на дисплея

- Когато включите фризера, прозорчето на дисплея ще свети в продължение на 3 секунди, след което ще влезе в режим на нормална работа, като първоначалната стойност при включване на дисплея трябва да е под 18°C;
- Показване на нормална работа:
 1. ако няма неизправност, на дисплея ще се покаже зададената температура или режим на работа;
 2. ако има някаква неизправност, ще се покаже кодът на неизправността;
- Показване на функцията за заспиване: функцията за заспиване ще се отвори по подразбиране след включване, след като потвърждаваме на температура, а дисплеят ще угасне след още 30 секунди.
- Режимът за заспиване може да се превключва чрез комбинация от бутони:

При едновременно натискане на бутон "TEMP" и "SUPER" в продължение на 5 секунди, когато в зоната за показване на температурата се покаже еднократно "ON", това означава, че функцията за заспиване е включена.

При едновременно натискане на бутон "TEMP" и "SUPER" в продължение на 5 секунди, когато в зоната за показване на температурата се покаже еднократно "OF", това означава, че функцията за заспиване е изключена.

Управление на работата: Включете функцията за заспиване. След потвърждаване на температурата за темпериране зоната на дисплея ще угасне след 30 секунди; Изключете функцията за заспиване. След потвърждаване на температурата за темпериране зоната на дисплея няма да угасне и ще продължи да свети.

Заклучване и отключване

След първоначално включване бутоните са заключени по подразбиране; за да се работи е необходимо отключване.

- Заклучване: след натискане на бутон "SUPER" за 3 секунди, дисплеят ще мигне веднъж и зададената температура ще влезе в сила незабавно, след като влезе в състояние на заключване, дисплеят ще спре да мига; ако не бъде натиснат бутон в рамките на 30 секунди, може да влезе в състояние на автоматично заключване и дисплеят ще мигне веднъж.
- Отключване: след натискане на бутон "SUPER" за 3 секунди, дисплеят ще мигне веднъж за отключване. За да се работи при заключване е необходимо да се направи отключване.

В отключено състояние се изпълняват следните операции с бутони

Превключване на температурата по Фаренхайт и по Целзий

- При натискане на бутона " за 3 секунди, може да се извърши превключване на температурата по Фаренхайт и по Целзий. Когато се показва температурата по Целзий, в зоната на дисплея светва индикаторът за температура по Целзий, а когато се показва температурата по Фаренхайт, светва индикаторът за температура по Фаренхайт.

Настройка на температурата

(При настройки от $-30^{\circ}\text{C}/-22^{\circ}\text{F}$ се препоръчва температура на околната среда от $25^{\circ}\text{C}/77^{\circ}\text{F}$ или по-ниска)

- При натискане на бутона "", в прозорчето на дисплея се показва температурата на хладилника, а при всяко натискане на бутона "" температурата на хладилника се променя с 1 градус по Целзий/Фаренхайт;
- Специфичната промяна на температурата се променя циклично в съответствие с фигурата по-долу:

Диапазон за настройка на температурата по Целзий:

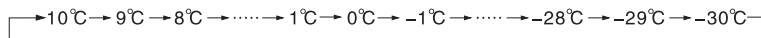



Диапазон за настройка на температурата по Фаренхайт:



Функция за бързо замразяване

- Влизане в режим на бързо замразяване:

1. При натискане на бутона "", светва индикаторът за бързо замразяване "";

При задаване на температура по Целзий, в зоната за показване на температурата ще се изпише " -30 ", ако компресорът работи непрекъснато, ще светне индикаторът за температура по Целзий " $^{\circ}\text{C}$ ".

При задаване на температура по Фаренхайт в зоната за показване на температурата ще се покаже " -22 ", ако компресорът работи непрекъснато, ще светне индикаторът за температурата по Фаренхайт " $^{\circ}\text{F}$ ".

- Прекратяване на бързото замразяване:

1. При прекъсване на електрозахранването

2. При непрекъсната работа на компресора в продължение на 24 часа;

3. Ако в режим на бързо замразяване възникне неизправност на сензора, можете да прекратите този режим;

4. Можете да прекратите режима на бързо замразяване чрез натискане на бутона "".

Аларма за висока температура

- При аларма за висока температура ще светне индикаторът "".

Памет при прекъсване на захранването

- При прекъсване на електрозахранването се запаметяват текущите настройки за работа, а след възстановяване на захранването работата ще продължи според настройката преди прекъсването на захранването. При прекъсване на електрозахранването се прекратява функцията за бързо замразяване.

Код на неизправност

- Ако възникне неизправност, зоната на дисплея ще покаже съответните кодове на неизправност, както е показано в таблицата по-долу. Потребителят трябва да се свърже със специалист за поддръжка, за да се гарантира нормалното използване на фризера.

Код на неизправност	E2
Описание	Неизправност на сензора за температура

Позициониране

- Преди да използвате уреда, отстранете всички опаковъчни материали, включително подложката на дъното, блоковете от пяна и лепенките вътре; отстранете защитното фолио от вратите и корпуса на фризера.
- Пазете уреда от топлина и пряка слънчева светлина. Не го поставяйте на влажно място или в близост до вода, тъй като това може да доведе до ръжда или да намали изолационния ефект.
- Фризерът трябва да бъде поставен на добре проветриво място на закрито; повърхността трябва да е равна и твърда.
- Пространството над фризера трябва да е по-голямо от 70 см, а разстоянията от двете страни и от задната страна трябва да са повече от 20 см, за да се улесни разсейването на топлината.

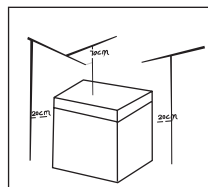

Смяна на осветителната крушка (опция)

- Подмяната или поддръжката на светодиодните лампи трябва да се извършва от производителя, неговия сервизен представител или лице с подходяща квалификация.
- (Изображението по-горе е само с илюстративна цел. Действителната конфигурация ще зависи от физическия продукт или от информацията, предоставена от дистрибутора)

Първоначална употреба

- След транспортиране изчакайте поне 2 часа, преди да включите фризера, в противен случай рискувате да намалите капацитета на охлаждане или да повредите фризера.
- Преди да съхранявате прясна или замразена храна във фризера, трябва да го оставите да работи в продължение на 2 до 3 часа или повече от 4 часа през лятото, когато температурата на околната среда е висока.
- Извадете щепсела от контакта в случай на прекъсване на електрозахранването или при почистване. Изчакайте 5 минути, преди да включите фризера към електрическата мрежа, за да предотвратите повреждането на компресора при последователни пускания.

- Използвайте инструмент (плоска отвертка или конус), вкарвайте го в пролуката на мястото на стрелката на снимката и внимателно я разтворете навън, за да отворите капака.
- След като извадите захранващия кабел, затворете капака.

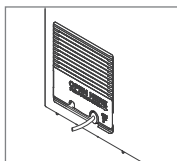
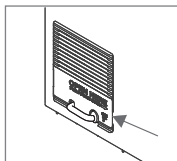

- След като отворите, както е показано по-долу, извадете захранващия кабел от отвора.

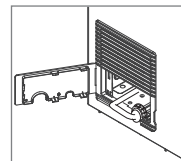

Съвети за пестене на енергия

- Уредът трябва да бъде поставен в най-хладната част на помещението, без пряка слънчева светлина, и не трябва да се намира в близост до отоплителни уреди или отоплителни тръби.
- Оставете горещата храна да се охлади до стайна температура, преди да я съхранявате в уреда. Ако претоварите уреда, компресорът ще трябва да работи по-дълго. Ако храната се замразява твърде бавно, качеството ѝ може да се влоши или храната да се развали.
- Уверете се, че храната е опакована правилно, и изберете съдовете, за да са напълно сухи, преди да ги поставите в уреда. Това ще ограничи натрупването на скреж във вътрешността на уреда.
- Кутиите за съхранение не трябва да бъдат обвивани с алуминиево фолио, восъчна хартия или хартиена тъкан. Обвиването на съдовете възпрепятства циркулацията на студен въздух, което прави уреда по-малко ефективен.
- Подредете и етикетирайте храната, така че по-рядко да отваряте вратата и да намирате по-бързо храната, която търсите. Вземете наведнъж всичко необходимо и затворете вратата възможно най-скоро.

ПОДДРЪЖКА НА ФРИЗЕРА

Почистване

- Прахът в задната част на фризера и на пода трябва да се почиства периодично, за да се подобрят охлаждащите свойства на уреда и да се пести енергия.
- Редовно проверявайте уплътнението на вратата, за да се уверите, че по него няма остатъци. Почиствайте уплътнението на вратата с мека кърпа, навлажнена със сапунена вода или разреден разтвор на почистващ препарат.
- Въртешността на фризера също трябва да се почиства редовно, за да се предотврати появата на миризми.
- Преди да почистите въртешността на уреда, изключете електрозахранването и извадете всички храни, кошници, съдове и т.н.
- За да почистите въртешността на фризера, използвайте мека кърпа или гъба, напоена с разтвор, съдържащ две супени лъжици сода бикарбонат и един литър топла вода. Изплакнете с чиста вода и подсушете. След като почистите, отворете вратата и оставете въртешността да изсъхне на въздух, преди да включите уреда отново.
- За трудно почистващите се въртешни части (като пролуки или ъгли) препоръчваме да ги избърсвате редовно с мека кърпа, четка и т.н., а ако е необходимо, да използвате помощни инструменти (напр. фини пръчици), за да предотвратите натрупването на замърсители или бактерии.
- Не използвайте сапун, почистващ препарат, прах за почистване и т.н., тъй като те могат да предизвикат миризми във въртешността на фризера или да замърсят храната.
- Почиствайте кошниците с мека кърпа, навлажнена със сапунена вода или разреден препарат. Подсушете с мека кърпа или на въздух.
- Избършете външната повърхност на фризера с мека кърпа, навлажнена например със сапунена вода или почистващ препарат, след което я подсушете.
- Не използвайте твърди четки, метални телчета за почистване, телени четки, абразивни продукти (като паста за зъби), органични разтворители (като алкохол, ацетон, амилацетат и др.), вряла вода, киселинни или алкални вещества: те могат да повредят повърхността и въртешността на фризера. Врящата вода и органичните разтворители, като бензол, могат да деформират или повредят пластмасовите части.
- Не изплаквайте уреда директно с вода или други течности при почистване, тъй като това може да доведе до късо съединение или да засегне електрическата изолация, ако уредът се залее.

Обезскрежаване

- Фризерът трябва да се обезскрежава ръчно.
- Извадете щепсела от контакта и отворете вратата на фризера, извадете хранителните продукти и кошницата с рафтове преди обезскрежаване; Отпушете отвора за изтичане и отвора за източване (и поставете съд за вода при отвора за изтичане);
- Въртешният скреж ще се стопи по естествен начин, избършете водата от обезскрежаването със суха, мека кърпа. Когато скрежът омекне, може да се използва стъргалка за лед, за да се ускори процесът на обезскрежаване.
- Моля, извадете храната и я поставете на хладно място за времето на обезскрежаване, преди да извадите аксесоарите.



За ускоряване на процеса на обезскрежаване не трябва да се използват други механични устройства или други средства, освен тези, препоръчани от производителя. Не повреждайте кръга на хладилния агент.

Прекъсване на работата

В случай на прекъсване на електрозахранването храните могат да се запазят за няколко часа дори през лятото; препоръчва се да се намали честотата на отваряне на вратата и да не се поставят пресни храни във фризера. Моля, извадете щепсела от контакта на фризер, оставен неизползван за дълго време, за да го почистите. Дръжте вратата отворена, за да избегнете появата на лоша миризма.

Не преобръщайте и не подлагайте на вибрации фризера, ъгълът за пренасяне не може да бъде по-голям от 45°. Не дръжте уреда за вратата и пантите при преместване.



Когато фризерът е пуснат се препоръчва той да работи непрекъснато. Моля, не спирайте фризера при нормални обстоятелства, за да не се повлияе върху експлоатационния му живот.

ОТСТРАНЯВАНЕ НА НЕИЗПРАВНОСТИ

Потребителят може да се справи сам с посочените по-долу несложни неизправности.
Моля, обадете се на отдела за следпродажбено обслужване, ако не можете да се справите.





Уредът не работи	<p>Проверете дали фризерът е включен към електрическата мрежа и дали има захранване.</p> <p>Ниско напрежение.</p> <p>Поставете копчето за регулиране на температурата в работния диапазон</p> <p>Прекъсване на захранването или изключване на електрически кръг.</p>
Мирис	<p>Храните със силен мирис трябва да са плътно опаковани.</p> <p>Проверете дали няма развалена храна.</p> <p>Почистете вътрешността на хладилника.</p>
Продължителна работа на компресора	<p>Продължителната работа на фризера е нормална през лятото, когато температурата на околната среда е висока.</p> <p>Не е препоръчително във фризера да се съхранява едновременно твърде много храна.</p> <p>Храната трябва да се охлади, преди да бъде поставена във фризера</p> <p>Вратата се отваря твърде често.</p> <p>Дебел слой скреж (необходимо е обезскрежаване).</p>
Вратата на фризера не може да се затвори плътно	<p>Вратата на фризера е блокирана от опаковки с храна.</p> <p>Твърде много храна.</p> <p>Не нивелиран фризер.</p>
Силен шум	<p>Проверете дали подът е равен и дали фризерът е поставен стабилно.</p> <p>Проверете дали аксесоарите са поставени на правилните места.</p>
Временно затруднение при отваряне на вратата	<p>След охлаждането ще има разлика в налягането между вътрешната и външната страна на фризера, което ще доведе до временни затруднения при отварянето на вратата. Това е нормално физическо явление.</p>
Корпусът на фризера е горещ	<p>По време на работа, особено през лятото, корпусът на фризера може да излъчва топлина, което се дължи на излъчването на кондензатора и е нормално явление.</p>
Конденз	<p>Конденз: по външната повърхност и уплътненията на вратата на фризера ще бъде открит конденз, когато влажността на околната среда е голяма, това е нормално явление и кондензът може да бъде избърсан със суха кърпа.</p>
Шум Бръмчене Тракане	<p>Циркулиращите в тръбите хладилни агенти издават звуци и гъргорене, което е нормално и не влияе на охлаждащия ефект.</p> <p>Бръмченето се генерира от работещия компресор, особено при пускане или спиране.</p> <p>Електромагнитният клапан или електрическият превключващ клапан ще тракат, което е нормално явление и не влияе на работата.</p>

ΠΡΟΕΙΔΟΠΟΙΗΣΕΙΣ ΑΣΦΑΛΕΙΑΣ

ΣΥΣΤΑΣΕΙΣ:

- Αυτή η συσκευή προορίζεται για χρήση σε οικιακές και παρόμοιες εφαρμογές, όπως στην κουζίνα προσωπικού σε καταστήματα, γραφεία και άλλα εργασιακά περιβάλλοντα, σε αγροτικές και από πελάτες σε ξενοδοχεία, μοτέλ και άλλους χώρους διαμονής, σε χώρους καταλυμάτων με πρωινό, για σκοπούς τροφοδοσίας και σε παρόμοιες εφαρμογές μη λιανικής πώλησης.
- Εάν το καλώδιο τροφοδοσίας υποστεί ζημιά, πρέπει να αντικατασταθεί από τον κατασκευαστή, τον αντιπρόσωπο σέρβις ή από ομοίως εξειδικευμένα άτομα προς αποφυγή τυχόν κινδύνων.
- Μην αποθηκεύετε εκρηκτικές ουσίες, όπως δοχεία αεροζόλ με εύφλεκτο προωθητικό, σε αυτήν τη συσκευή.
- Η συσκευή πρέπει να αποσυνδέεται από την πηγή τροφοδοσίας μετά από τη χρήση και πριν από την εκτέλεση εργασιών συντήρησης από τον χρήστη.
- Διατηρήστε ελεύθερες τις οπές εξαερισμού που βρίσκονται στο περίβλημα της συσκευής ή στο ενσωματωμένο πλαίσιο αυτής απομακρύνοντας τυχόν εμπόδια.
- Μη χρησιμοποιείτε μηχανικές συσκευές ή οποιαδήποτε άλλα μέσα για να επιταχύνετε τη διαδικασία απόψυξης, εκτός από αυτά που συνιστώνται από τον κατασκευαστή.
- Μην προκαλείτε ζημιά στο κύκλωμα ψυκτικού υγρού.
- Μη χρησιμοποιείτε άλλες ηλεκτρικές συσκευές στο εσωτερικό των διαμερισμάτων αποθήκευσης τροφίμων της συσκευής, εκτός αν ανήκουν στα είδη των συσκευών που συνιστώνται από τον κατασκευαστή.
- Απορρίψτε τη συσκευή σύμφωνα με τους τοπικούς κανονισμούς, διότι περιέχει εύφλεκτο αέριο εμφύσησης και ψυκτικό.
- Κατά την τοποθέτηση της συσκευής, βεβαιωθείτε ότι το καλώδιο τροφοδοσίας δεν έχει μαγκώσει ή υποστεί ζημιά.
- Μην τοποθετείτε φορητά πολύπριζα ή φορητά τροφοδοτικά στο πίσω μέρος της συσκευής.
- Μη χρησιμοποιείτε καλώδια προέκτασης (μπαλαντέζες) ή προσαρμογείς δύο ακίδων χωρίς γείωση.
- Κίνδυνος εγκλωβισμού παιδιών. Προτού απορρίψετε τη συσκευή:
 - Αφαιρέστε τις πόρτες.
 - Αφήστε τα ράφια στη θέση τους ούτως ώστε να μην είναι εύκολο για τα παιδιά να σκαρφαλώσουν στο εσωτερικό της συσκευής.
- Προτού επιχειρηθεί η εγκατάσταση του παρελκομένου, η συσκευή πρέπει να αποσυνδεθεί από την πηγή ηλεκτρικής τροφοδοσίας.
- Το ψυκτικό και ο αφριστικός παράγοντας κυκλοπεντάνιο που χρησιμοποιούνται για τη

συσκευή είναι εύφλεκτα υλικά. Επομένως, όταν η συσκευή απορρίπτεται, θα πρέπει να απομονώνεται από οποιαδήποτε πηγή γυμνής φλόγας και να ανακυκλώνεται από ειδική εταιρεία ανακύκλωσης που φέρει κατάλληλη πιστοποίηση και όχι να καίγεται, έτσι ώστε να μην προκληθεί ζημιά στο περιβάλλον ή οποιαδήποτε άλλη βλάβη.

- Αυτή η συσκευή μπορεί να χρησιμοποιείται από παιδιά ηλικίας 8 ετών και άνω και από άτομα με μειωμένες σωματικές, αισθητηριακές ή διανοητικές ικανότητες ή άτομα που στερούνται την κατάλληλη εμπειρία και γνώση, εφόσον είναι υπό επίβλεψη ή τους έχουν δοθεί οδηγίες για τη χρήση της συσκευής με ασφαλή τρόπο και έχουν κατανοήσει τους κινδύνους που υπάρχουν. Τα παιδιά δεν επιτρέπεται να παίζουν με τη συσκευή. Οι εργασίες καθαρισμού και συντήρησης οι οποίες μπορούν να εκτελεστούν από τον χρήστη δεν επιτρέπεται να πραγματοποιούνται από παιδιά χωρίς επίβλεψη.
- Αυτή η συσκευή δεν προορίζεται για χρήση από άτομα (συμπεριλαμβανομένων και των παιδιών) περιορισμένης σωματικής, αισθητηριακής ή νοητικής ικανότητας, στερούμενα της κατάλληλης εμπειρίας και γνώσης, παρά μόνο εφόσον βρίσκονται υπό επίβλεψη ή έχουν λάβει τις κατάλληλες οδηγίες για τη χρήση της συσκευής από άτομο υπεύθυνο για την ασφαλεία τους.
- Θα πρέπει να υπάρχει επίβλεψη των παιδιών ώστε να μην παίζουν με τη συσκευή.
- Για να αποφύγετε τη μόλυνση των τροφίμων, παρακαλείσθε να ακολουθείτε τις παρακάτω οδηγίες:
 - Το άνοιγμα της πόρτας για πολλή ώρα μπορεί να προκαλέσει σημαντική αύξηση της θερμοκρασίας στα διαμερίσματα της συσκευής.
 - Καθαρίζετε τακτικά τις επιφάνειες που μπορούν να έρθουν σε επαφή με τα τρόφιμα και τα προσβάσιμα συστήματα αποστράγγισης.
 - Φυλάσσετε το ωμό κρέας και τα ωμά ψάρια σε κατάλληλα δοχεία στο ψυγείο, ώστε να μην έρχονται σε επαφή με άλλα τρόφιμα ούτε να στάζουν πάνω σε αυτά.
 - Τα διαμερίσματα κατάψυξης δύο αστέρων  ενδείκνυνται για την αποθήκευση προκατεψυγμένων τροφίμων, την αποθήκευση ή παρασκευή παγωτού και την παρασκευή παγοκύβων.
 - Τα διαμερίσματα ενός , δύο  και τριών αστέρων  δεν είναι κατάλληλα για την κατάψυξη φρέσκων τροφίμων.
 - Εάν η ψυκτική συσκευή παραμείνει κενή για μεγάλη χρονικά διαστήματα, απενεργοποιήστε την, κάντε απόψυξη, καθαρίστε την, στεγνώστε την και αφήστε την πόρτα ανοιχτή ώστε να αποτρέψετε την ανάπτυξη μούχλας στο εσωτερικό της.

Ερμηνεία των συμβόλων προειδοποίησης σχετικά με την ασφάλεια



Τα σύμβολα υποδεικνύουν απαγορευμένες ενέργειες και συμπεριφορές. Η μη συμμόρφωση με τις οδηγίες μπορεί να έχει ως αποτέλεσμα την πρόκληση βλάβης στο προϊόν ή να θέσει σε κίνδυνο την προσωπική ασφάλεια των χρηστών.



Τα σύμβολα υποδεικνύουν ζητήματα που πρέπει να τηρούνται, καθώς και εκείνες τις συμπεριφορές που πρέπει να ακολουθούνται αυστηρά σύμφωνα με τις απαιτήσεις λειτουργίας. Η μη συμμόρφωση με τις οδηγίες μπορεί να έχει ως αποτέλεσμα την πρόκληση βλάβης στο προϊόν ή να θέσει σε κίνδυνο την προσωπική ασφάλεια των χρηστών.



Τα σύμβολα υποδεικνύουν τις παραμέτρους που χρήζουν προσοχής και τις συμπεριφορές εκείνες που θα πρέπει να λαμβάνονται ιδιαίτερα υπόψη. Πρέπει να λαμβάνονται οι δέουσες προφυλάξεις, ειδώς θα προκληθούν τραυματισμοί ή σόνος ή μέτριας σοβαρότητας ζημιές στο προϊόν.

Προειδοποιήσεις σχετικά με την παροχή ηλεκτρικού ρεύματος

- Όταν βγάξετε το φις του καταψύκτη από την πρίζα, μην τραβάτε το καλώδιο τροφοδοσίας. Πιάστε γερά το φις και τραβήξτε το απευθείας για να το αφαιρέσετε από την πρίζα.
- Φροντίστε το καλώδιο τροφοδοσίας να μην υποστεί ζημιά, για να εξασφαλίσετε την ασφαλή χρήση της συσκευής. Μην το χρησιμοποιείτε αν έχει υποστεί ζημιά ή το φις έχει φθαρεί.
- Αν το καλώδιο τροφοδοσίας είναι φθαρμένο ή κατεστραμμένο, πρέπει να αντικατασταθεί σε κέντρο συντήρησης εξουσιοδοτημένο από τον κατασκευαστή.
- Το φις του καλωδίου τροφοδοσίας πρέπει να εισαχθεί καλά στην πρίζα, ειδώς μπορεί να προκληθεί πυρκαγιά. Βεβαιωθείτε ότι ο ακροδέκτης γείωσης της πρίζας είναι συνδεδεμένος με αξιόπιστη γραμμή γείωσης.
- Σε περίπτωση διαρροής αερίου και άλλων εύφλεκτων αερίων, κλείστε τη βαλβίδα του διαρρέοντος αερίου και στη συνέχεια ανοίξτε τις πόρτες και τα παράθυρα. Μην αποσυνδέσετε τον καταψύκτη και άλλες ηλεκτρικές συσκευές από την πρίζα, αφού η σπίθα μπορεί να προκαλέσει πυρκαγιά.
- Για εγγυημένη ασφάλεια συνιστάται να μην τοποθετείτε ρυθμιστές, βραστήρες ρυζιού, φούρνους μικροκυμάτων και άλλες συσκευές στο επάνω μέρος του καταψύκτη, με εξαίρεση εκείνες που συνιστώνται από τον κατασκευαστή. Μην χρησιμοποιείτε ηλεκτρικές συσκευές στα ράφια τροφίμων.

Σχετικές προειδοποιήσεις για τη χρήση

- Μην αποσυναρμολογείτε ή ανακατασκευάζετε τον καταψύκτη αυθαίρετα και μην προκαλείτε ζημιά στο κύκλωμα ψυκτικού. Η συντήρηση της συσκευής πρέπει να πραγματοποιείται από ειδικευμένο επαγγελματία.
- Εάν το καλώδιο τροφοδοσίας υποστεί ζημιά, πρέπει να αντικατασταθεί από τον κατασκευαστή, το τμήμα συντήρησης ή κατάλληλα ειδικευμένους επαγγελματίες, προκειμένου να αποφευχθούν τυχόν κίνδυνοι.
- Τα κενά μεταξύ των πορτών του καταψύκτη και μεταξύ των πορτών και του πλαισίου του καταψύκτη είναι μικρά. Μην βάζετε το χέρι σας σε αυτές τις περιοχές προκειμένου να αποφύγετε τυχόν σύνθλιψη των δαχτύλων. Ανοίξτε την πόρτα του καταψύκτη απαλά για να αποφύγετε την πτώση αντικειμένων.
- Μην πιάνετε τα τρόφιμα ή τα δοχεία στο θάλαμο κατάψυξης, ιδίως τα μεταλλικά δοχεία, με βρεγμένα χέρια όταν ο καταψύκτης είναι σε λειτουργία, για να αποφύγετε τα κρουπαγήματα.
- Μην αφήνετε τα παιδιά να μπαίνουν ή να σκαρφαλώνουν στον καταψύκτη προκειμένου να αποφευχθεί η παγίδευσή τους στο εσωτερικό του ή ο τραυματισμός τους από την πτώση του καταψύκτη.
- Μην ψεκάζετε και μην πλένετε τον καταψύκτη. Μην τοποθετείτε τον καταψύκτη σε υγρά μέρη όπου είναι εύκολο να πιπιλιστεί με νερό, ούτως ώστε να μην επηρεαστούν τα ηλεκτρολογικά μέρη της συσκευής.
- Μην τοποθετείτε βαριά αντικείμενα στο πάνω μέρος του καταψύκτη, καθώς μπορεί να πέσουν όταν η πόρτα ανοίγει και να προκληθεί κάποιο ατύχημα ή τραυματισμός.
- Αποσυνδέετε το φις από την πρίζα σε περίπτωση διακοπής ρεύματος ή καθαρισμού της συσκευής. Περιμένετε πέντε λεπτά πριν επανασυνδέσετε τον καταψύκτη στην πηγή τροφοδοσίας, για την πρόληψη ζημιών στον συμπιεστή λόγω των διαδοχικών εκκινήσεων.

Προειδοποιήσεις σχετικά με την τοποθέτηση αντικειμένων

- Για να αποφευχθεί η πρόκληση ζημιών στο προϊόν και ατυχημάτων λόγω πυρκαγιάς, μην τοποθετείτε εύφλεκτα, εκρηκτικά, πτητικά και εξαιρετικά διαβρωτικά αντικείμενα στον καταψύκτη.
- Για να αποφευχθεί ο κίνδυνος πυρκαγιάς, μην τοποθετείτε εύφλεκτα αντικείμενα κοντά στον καταψύκτη.
- Αυτό το προϊόν είναι οικιακός καταψύκτης και είναι κατάλληλος μόνο για την αποθήκευση τροφίμων. Σύμφωνα με τα εθνικά πρότυπα, οι οικιακοί καταψύκτες δεν πρέπει να χρησιμοποιούνται για άλλους σκοπούς, όπως η αποθήκευση δειγμάτων αίματος, φαρμάκων ή βιολογικών προϊόντων.
- Μην τοποθετείτε στον καταψύκτη υγρά σε φιάλες ή σε σφραγισμένα δοχεία, όπως εμφιαλωμένες μπίρες και ποτά ώστε να μη «σκάσουν» και να μη σημειωθούν άλλες απώλειες.

Προειδοποιήσεις σχετικά με την ενέργεια

1. Η λειτουργία του καταψύκτη ενδέχεται να μην παρουσιάζει συνέπεια όταν αυτός βρίσκεται εγκατεστημένος για μεγάλο χρονικό διάστημα σε χώρο με θερμοκρασίες μικρότερες του κατώτατου ορίου θερμοκρασίας για το οποίο έχει σχεδιαστεί.
2. Τα ανθρακούχα ποτά δεν πρέπει να αποθηκεύονται σε διαμερίσματα ή συρτάρια σε συνθήκες κατάψυξης ή χαμηλής θερμοκρασίας λειτουργίας και ορισμένα προϊόντα, όπως οι παγοκύβοι, δεν πρέπει να καταναλώνονται όταν είναι πολύ κρύα.
3. Δεν πρέπει να γίνεται υπέρβαση της διάρκειας αποθήκευσης που συνιστάται από τους παρασκευαστές τροφίμων για οποιοδήποτε είδος τροφίμου και ιδίως για είδη γρήγορης κατάψυξης που διατίθενται στο εμπόριο στα διαμερίσματα κατάψυξης τροφίμων και κατεψυγμένων τροφίμων.
4. Πρέπει να λαμβάνονται τα απαραίτητα μέτρα προφύλαξης προκειμένου να παρεμποδιστεί η αναιτία αύξηση της θερμοκρασίας των κατεψυγμένων τροφίμων κατά την απόψυξη της συσκευής, όπως η τυλίξη τους σε στρώσεις εφημερίδων.
5. Η αύξηση της θερμοκρασίας των κατεψυγμένων τροφίμων σε περίπτωση μη αυτόματης απόψυξης συντήρησης ή καθαρισμού της συσκευής θα μπορούσε να επιφέρει μείωση της διάρκειας αποθήκευσης.
6. Όσον αφορά τις πόρτες ή τα καπάκια της συσκευής που διαθέτουν κλειδαριά, τα κλειδιά πρέπει να φυλάσσονται μακριά από τα παιδιά και όχι κοντά στον καταψύκτη, προκειμένου να αποφευχθεί το ενδεχόμενο εγκλωβισμού των παιδιών στο εσωτερικό της συσκευής.

Προειδοποιήσεις σχετικά με την απόρριψη



Το ψυκτικό του καταψύκτη και τα αφρώδη υλικά από κυκλοπεντάνιο είναι εύφλεκτα υλικά και οι καταψύκτες που απορρίπτονται θα πρέπει να απομονώνονται από πηγές φωτιάς και δεν πρέπει να υφίστανται καύση. Παραδώστε τον καταψύκτη σε ειδικευμένες επαγγελματικές επιχειρήσεις ανακύκλωσης για επεξεργασία, για την αποφυγή πρόκλησης ζημιών στο περιβάλλον ή άλλων κινδύνων.



Αφαιρέστε την πόρτα του καταψύκτη και τα ράφια. Πρέπει να τοποθετηθούν σωστά για την αποφυγή ατυχημάτων στα οποία εμπλέκονται παιδιά που μπαίνουν στον καταψύκτη και παίζουν.



Ορθή απόρριψη του προϊόντος:

Αυτή η σήμανση υποδεικνύει ότι αυτό το προϊόν δεν πρέπει να απορρίπτεται με άλλα οικιακά απόβλητα. Για να αποφευχθούν πιθανές ζημιές στο περιβάλλον ή την ανθρώπινη υγεία από την ανεξέλεγκτη διάθεση απορριμμάτων, ανακυκλώστε το υπεύθυνα για να προαγάγετε την αειφόρο επαναχρησιμοποίηση των υλικών πόρων. Για να επιστρέψετε τη μεταχειρισμένη συσκευή σας, χρησιμοποιήστε τα συστήματα επιστροφής και συλλογής ή επικοινωνήστε με το κατάστημα λιανικής πώλησης από το οποίο αγοράστηκε το προϊόν, αφού μπορούν να πάρουν αυτό το προϊόν για ανακύκλωση με τρόπο ασφαλή για το περιβάλλον.

ΟΡΘΗ ΧΡΗΣΗ ΤΟΥ ΚΑΤΑΨΥΚΤΗ

Ονόματα εξαρτημάτων

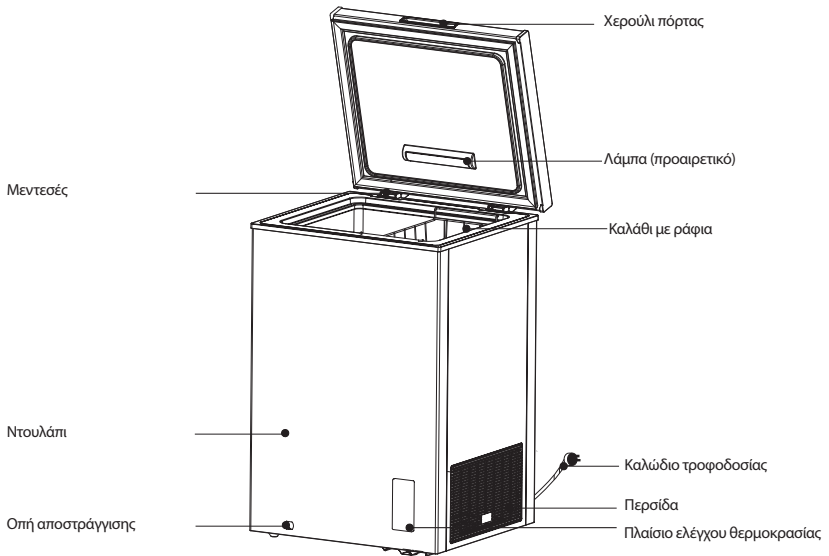

(Η παραπάνω εικόνα εξυπηρετεί μόνο σκοπούς αναφοράς. Η πραγματική διαμόρφωση του προϊόντος εξαρτάται από τη διάταξη στο πραγματικό προϊόν ή τη δήλωση του διανομέα)

- Η χαμηλή θερμοκρασία του καταψύκτη μπορεί να διατηρεί τα τρόφιμα φρέσκα για μεγάλο χρονικό διάστημα και εξυπηρετεί κυρίως την αποθήκευση κατεψυγμένων τροφίμων και την παραγωγή πάγου.
- Ο καταψύκτης είναι κατάλληλος για την αποθήκευση κρέατος, ψαριών, γαριδών, ζύμης και άλλων τροφίμων που δεν πρόκειται να καταναλωθούν σε σύντομο χρονικό διάστημα.
- Δεν είναι κατάλληλος για τη συντήρηση φιαλών ή κλειστών δοχείων με υγρά για μεγάλο χρονικό διάστημα. Εάν θέλετε να συντηρήσετε φιάλες ή κλειστά δοχεία με υγρά, αυτά δεν θα πρέπει να βρίσκονται κοντά στο τοίχωμα του καταψύκτη.
- Υπάρχει μια ορισμένη απόκλιση μεταξύ της θερμοκρασίας στο εσωτερικό και της ρυθμισμένης θερμοκρασίας, η οποία δεν επηρεάζει την κανονική χρήση.
- Επισημαίνεται ότι τα τρόφιμα πρέπει να καταναλώνονται προτού λήξει η μέγιστη διάρκεια αποθήκευσής τους στην κατάψυξη.
- Η λειτουργία ταχείας κατάψυξης έχει σχεδιαστεί ώστε να διατηρεί τη θρεπτική αξία των τροφίμων. Μπορεί να παγώσει γρήγορα τα τρόφιμα σε σύντομο χρονικό διάστημα. Εάν μεγάλη ποσότητα τροφίμων πρέπει να καταψυχθεί ταυτόχρονα, συνιστάται οι χρήστες να ενεργοποιήσουν τη λειτουργία ταχείας κατάψυξης 5 ώρες νωρίτερα. Σε αυτή την περίπτωση, η ταχύτητα κατάψυξης του καταψύκτη αυξάνεται, με αποτέλεσμα τα τρόφιμα να καταψυχθούν γρήγορα και να διατηρηθούν αποτελεσματικά τα θρεπτικά συστατικά.

Ρύθμιση θερμοκρασίας

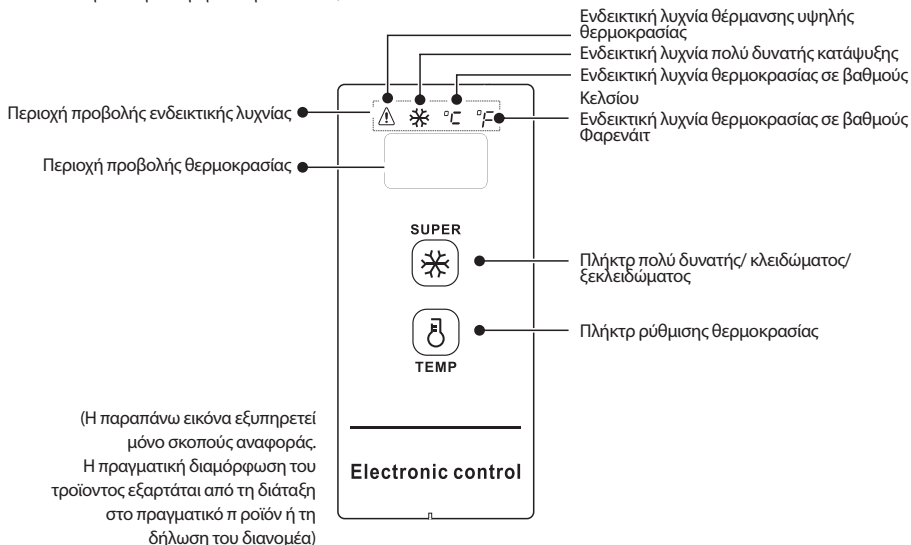

Έλεγχος οθόνης ενδείξεων

- Όταν ενεργοποιηθεί ο καταψύκτης, η οθόνη παραμένει αναμμένη για 3 δευτερόλεπτα και, στη συνέχεια, μεταβαίνει στην οθόνη κανονικής λειτουργίας. Η θερμοκρασία που αναγράφεται στην αρχική οθόνη θα είναι κάτω από 18°C
- Οθόνη κανονικής λειτουργίας:
 - εάν δεν υπάρχει βλάβη, εμφανίζεται η ρυθμισμένη θερμοκρασία ή ο τρόπος λειτουργίας
 - εάν υπάρχει βλάβη, εμφανίζεται ο κωδικός βλάβης
- Αναστολή λειτουργίας: η αναστολή λειτουργίας ενεργοποιείται από προεπιλογή μετά τη σύνδεση με την τροφοδοσία. Αφού επιβεβαιωθεί η θερμοκρασία, η οθόνη σβήνει μετά από 30 δευτερόλεπτα.
- Η αναστολή λειτουργίας μπορεί να αλλάξει μέσω συνδυασμού πλήκτρων:

Πατώντας ταυτόχρονα τα πλήκτρα "TEMP" και "SUPER" για 5 δευτερόλεπτα, εμφανίζεται η ένδειξη «ON» μία φορά στην περιοχή προβολής θερμοκρασίας, υποδεικνύοντας ότι η αναστολή λειτουργίας έχει ενεργοποιηθεί.

Πατώντας ταυτόχρονα τα πλήκτρα "TEMP" και "SUPER" για 5 δευτερόλεπτα, εμφανίζεται η ένδειξη «OFF» μία φορά στην περιοχή προβολής θερμοκρασίας, υποδεικνύοντας ότι η αναστολή λειτουργίας έχει απενεργοποιηθεί.

Έλεγχος λειτουργίας: Ενεργοποίηση της αναστολής λειτουργίας. Μετά την επιβεβαίωση της θερμοκρασίας για τη ρύθμιση της θερμοκρασίας κάθε φορά, η περιοχή προβολής ενδείξεων σβήνει μετά από 30 δευτερόλεπτα. Απενεργοποίηση της αναστολής λειτουργίας. Μετά την επιβεβαίωση της θερμοκρασίας για τη ρύθμιση της θερμοκρασίας κάθε φορά, η περιοχή προβολής ενδείξεων δεν σβήνει και παραμένει αναμμένη.

Κλειδωμα και ξεκλειδωμα

Μετά την αρχική σύνδεση με την τροφοδοσία, η συσκευή είναι από προεπιλογή σε κατάσταση κλειδώματος. Για τη λειτουργία απαιτείται ξεκλειδώμα.

- Κλειδώμα: αφού πατήσετε το πλήκτρο "SUPER" παρατεταμένα για 3 δευτερόλεπτα, η περιοχή προβολής ενδείξεων αναβοσβήνει μία φορά και η ρύθμιση της θερμοκρασίας τίθεται άμεσα σε εφαρμογή. Κατά τη μετάβαση σε κατάσταση κλειδώματος, η περιοχή προβολής ενδείξεων δεν αναβοσβήνει. Εάν δεν πατηθεί κανένα πλήκτρο για 30 δευτερόλεπτα, η συσκευή μεταβαίνει αυτόματα σε κατάσταση κλειδώματος και η περιοχή προβολής ενδείξεων αναβοσβήνει μία φορά.
- Ξεκλειδώμα: αφού πατήσετε το πλήκτρο "SUPER" παρατεταμένα για 3 δευτερόλεπτα, η περιοχή προβολής ενδείξεων αναβοσβήνει μία φορά και η συσκευή ξεκλειδώνει. Στην κατάσταση κλειδώματος, απαιτείται πάτημα του πλήκτρου για ξεκλειδώμα.

Οι διάφορες ακόλουθες βασικές λειτουργίες εφαρμόζονται υπό κατάσταση ξεκλειδώματος

Μετατροπή θερμοκρασίας βαθμών Κελσίου και Φαρενάιτ

- Πατώντας παρατεταμένα το πλήκτρο " TEMP ", για 3 δευτερόλεπτα, η θερμοκρασία αλλάζει μεταξύ βαθμών Φαρενάιτ και βαθμών Κελσίου. Όταν εμφανίζεται η θερμοκρασία σε βαθμούς Κελσίου, ανάβει η ενδεικτική λυχνία θερμοκρασίας βαθμών Κελσίου, και, όταν εμφανίζεται η θερμοκρασία σε βαθμούς Φαρενάιτ, ανάβει η ενδεικτική λυχνία θερμοκρασίας βαθμών Φαρενάιτ στην περιοχή προβολής θερμοκρασίας.

Ρύθμιση θερμοκρασίας

(Για ρυθμίσεις -30°C/-22°F, συνιστάται θερμοκρασία περιβάλλοντος 25°C/77°F ή χαμηλότερη)

- Πατώντας το πλήκτρο " TEMP ", στην οθόνη εμφανίζεται η θερμοκρασία του καταψύκτη. Κάθε φορά που πατάτε το πλήκτρο " TEMP " η θερμοκρασία του καταψύκτη αλλάζει κατά 1 βαθμό Κελσίου/Φαρενάιτ.
- Η θερμοκρασία αλλάζει διαδοχικά σύμφωνα με το παρακάτω σχήμα:
- Εύρος ρύθμισης θερμοκρασίας σε βαθμούς Κελσίου:

→ 10°C → 9°C → 8°C → → 1°C → 0°C → -1°C → → -28°C → -29°C → -30°C

Εύρος ρύθμισης θερμοκρασίας σε βαθμούς Φαρενάιτ:

→ 50°F → 49°F → 48°F → → 33°F → 32°F → 31°F → → 20°F → 21°F → 22°F

Λειτουργία πολύ δυνατής κατάψυξης

- Μετάβαση στη λειτουργία **πολύ δυνατής κατάψυξης**:
 1. Πατώντας το πλήκτρο " TEMP ", ανάβει η ενδεικτική λυχνία πολύ δυνατής κατάψυξης " TEMP ". Κατά τη ρύθμιση της θερμοκρασίας σε βαθμούς Κελσίου, στην περιοχή προβολής ενδείξεων εμφανίζεται η ένδειξη «-30». Για το διάστημα που λειτουργεί συνεχώς ο συμπιεστής, η ένδειξη θερμοκρασίας σε βαθμούς Κελσίου "°C" παραμένει αναμμένη.
 Κατά τη ρύθμιση της θερμοκρασίας σε βαθμούς Φαρενάιτ, στην περιοχή προβολής ενδείξεων εμφανίζεται η ένδειξη «-22». Για το διάστημα που λειτουργεί συνεχώς ο συμπιεστής, η ένδειξη θερμοκρασίας σε βαθμούς Φαρενάιτ "°F" παραμένει αναμμένη.
- Έξοδος από τη λειτουργία πολύ δυνατής κατάψυξης:
 1. Ενεργοποίηση μετά από διακοπή ρεύματος
 2. Συνεχής λειτουργία του συμπιεστή για 24 ώρες
 3. Εάν παρουσιαστεί βλάβη αισθητήρα κατά τη λειτουργία πολύ δυνατής κατάψυξης, μπορείτε να διακόψετε τη λειτουργία πολύ δυνατής κατάψυξης
 4. Κατά τη λειτουργία πολύ δυνατής κατάψυξης, μπορείτε να απενεργοποιήσετε τη λειτουργία πατώντας ξανά το πλήκτρο " TEMP ".

Ειδοποίηση υψηλής θερμοκρασίας

- Η ενδεικτική λυχνία " TEMP " ανάβει για να υποδείξει πολύ υψηλή θερμοκρασία.

Διατήρηση μνήμης σε περίπτωση διακοπής ρεύματος

- Σε περίπτωση διακοπής ρεύματος, η τρέχουσα λειτουργία διατηρείται στη μνήμη. Μετά την επαναφορά της τροφοδοσίας, η συσκευή συνεχίζει να λειτουργεί σύμφωνα με τη ρύθμιση που υπήρχε πριν από τη διακοπή ρεύματος. Η λειτουργία πολύ δυνατής κατάψυξης διακόπεται σε περίπτωση διακοπής ρεύματος.

Κωδικός βλάβης

- Εάν προκύψει βλάβη, στην περιοχή προβολής ενδείξεων εμφανίζεται ο αντίστοιχος κωδικός όπως παρουσιάζεται στον παρακάτω πίνακα. Ο χρήστης πρέπει να επικοινωνήσει με έναν τεχνικό, ώστε να διασφαλιστεί η κανονική λειτουργία του καταψύκτη.

Κωδικός σφάλματος	E2
Περιγραφή	Βλάβη αισθητήρα θερμοκρασίας

Τοποθέτηση

- Προτού χρησιμοποιήσετε τον καταψύκτη, αφαιρέστε όλα τα υλικά συσκευασίας, συμπεριλαμβανομένων των προστατευτικών μαζιλαριών στο κάτω μέρος και των μαζιλαριών από αφρό, καθώς και τις ταινίες από το εσωτερικό του καταψύκτη. Σκίστε την προστατευτική μεμβράνη που καλύπτει την πόρτα και το κυρίως μέρος του καταψύκτη.
- Διατηρείτε τη συσκευή μακριά από πηγές θερμότητας και αποφεύγετε την άμεση έκθεση της στο ηλιακό φως. Μην τοποθετείτε τον καταψύκτη σε υγρά ή βρεγμένα μέρη προκειμένου να αποφευχθεί η δημιουργία σκουριάς και να μην υποβαθμιστεί η απόδοση της μόνωσης.
- Ο καταψύκτης πρέπει να τοποθετηθεί σε καλά αεριζόμενο εσωτερικό χώρο. Το δάπεδο πρέπει να είναι επίπεδο και στέρεο.
- Το κενό που αφήνεται πάνω από τον καταψύκτη πρέπει να είναι μεγαλύτερο από 70 cm και οι αποστάσεις από τις δύο πλευρές και το πίσω μέρος της συσκευής πρέπει να είναι μεγαλύτερες από 20 cm προκειμένου να διευκολυνθεί η διάχυση της θερμότητας.

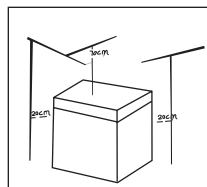

Αλλαγή λάμπας (προαιρετικό)

- Οποιαδήποτε εργασία αντικατάστασης ή συντήρησης των λαμπτήρων LED πρέπει να πραγματοποιείται από τον κατασκευαστή, τον αντιπρόσωπο σέρβις ή ομοίως εξειδικευμένο άτομο.
- (Το παραπάνω κείμενο προορίζεται μόνο για σκοπούς αναφοράς. Η πραγματική διαμόρφωση του προϊόντος εξαρτάται από τη διάταξη στο πραγματικό προϊόν ή τη δήλωση του διανομέα)

Έναρξη λειτουργίας

- Μετά τη μεταφορά, αφήστε τον καταψύκτη στο ίδιο σημείο, χωρίς να τον μετακινήσετε, για πάνω από 2 ώρες πριν από την ενεργοποίηση, διαφορετικά θα προκληθεί μείωση της ψυκτικής ικανότητας ή βλάβη στον καταψύκτη.
- Ο καταψύκτης πρέπει να λειτουργήσει για 2 έως 3 ώρες προτού τοποθετηθούν φρέσκα ή κατεψυγμένα τρόφιμα στο εσωτερικό του. Αν είναι καλοκαίρι, ο καταψύκτης πρέπει να λειτουργήσει για πάνω από 4 ώρες, αφού η θερμοκρασία του περιβάλλοντος είναι υψηλή.
- Αποσυνδέετε το φως από την πρίζα σε περίπτωση διακοπής ρεύματος ή καθαρισμού της συσκευής. Περιμένετε πέντε λεπτά πριν επανασυνδέσετε τον καταψύκτη στην πηγή τροφοδοσίας, για την πρόληψη ζημιών στον συμπιεστή λόγω των διαδοχικών εκκινήσεων.

- Χρησιμοποιήστε ένα εργαλείο (κατσαβίδι ή κώνο), τοποθετήστε το στο κενό στη θέση που υποδεικνύεται από το βέλος στην εικόνα και ανοίξτε το απαλά προς τα έξω έτσι ώστε να ανοίξετε το πτερύγιο.

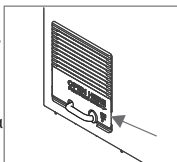

- Αφού ανοίξετε την εικόνα όπως φαίνεται παρακάτω, αφαιρέστε το καλώδιο τροφοδοσίας από την οπή.

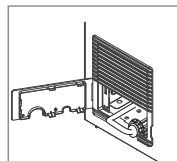

- Αφού αφαιρεθεί το καλώδιο τροφοδοσίας, το κάλυμμα θα καλυφθεί στην αντίθετη κατεύθυνση από το αρχικό άνοιγμα.

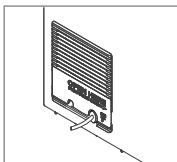

Συμβουλές για εξοικονόμηση ενέργειας

- Η συσκευή πρέπει να εγκαθίσταται στο πιο δροσερό σημείο του δωματίου, μακριά από συσκευές που παράγουν θερμότητα ή αγωγούς θέρμανσης και όχι σε άμεση επαφή με το ηλιακό φως.
- Αφήνετε τα πολύ ζεστά τρόφιμα να ψύχονται σε θερμοκρασία δωματίου προτού τα τοποθετήσετε στη συσκευή. Η υπερφόρτωση της συσκευής αναγκάζει τον συμπιεστή να λειτουργήσει για μεγαλύτερο διάστημα. Τα τρόφιμα που καταψύχονται πολύ αργά μπορεί να χάσουν την ποιότητά τους ή να αλλοιωθούν.
- Φροντίστε να τυλίγετε τα τρόφιμα σωστά και να σκουπίζετε τα δοχεία πριν από την τοποθέτησή τους στη συσκευή. Με αυτόν τον τρόπο μειώνεται η συσσώρευση πάγου στο εσωτερικό της συσκευής.
- Το सर्τάρι τροφίμων της συσκευής δεν θα πρέπει να επενδύεται με αλουμινόχαρτο, λαδόκολλα ή χαρτοπετσέτες. Οι επενδύσεις παρεμβαίνουν στην κυκλοφορία κρύου αέρα, καθιστώντας τη συσκευή λιγότερο αποτελεσματική. Οργανώνετε και τοποθετείτε ετικέτες στα τρόφιμα προκειμένου να μειωθούν οι φορές που ανοίγετε την πόρτα και ο χρόνος που δαπανάτε αναζητώντας τρόφιμα στον καταψύκτη. Αφαιρείτε όσο το δυνατόν περισσότερα είδη μαζί και κλείνετε την πόρτα του καταψύκτη το συντομότερο δυνατόν.
- Οργανώνετε και τοποθετείτε ετικέτες στα τρόφιμα προκειμένου να μειωθούν οι φορές που ανοίγετε την πόρτα και ο χρόνος που δαπανάτε αναζητώντας τρόφιμα στον καταψύκτη. Αφαιρείτε όσο το δυνατόν περισσότερα είδη μαζί και κλείνετε την πόρτα του καταψύκτη το συντομότερο δυνατόν.

ΣΥΝΤΗΡΗΣΗ ΚΑΤΑΨΥΚΤΗ

Καθαρισμός

- Η σκόνη που συσσωρεύεται πίσω από τον καταψύκτη και πάνω στο δάπεδο πρέπει να καθαρίζεται σε τακτά χρονικά διαστήματα για βελτιωμένη απόδοση ψύξης και εξοικονόμηση ενέργειας.
- Ελέγχετε το λάστιχο στεγανοποίησης της πόρτας σε τακτική βάση, για να βεβαιωθείτε ότι δεν έχουν συσσωρευτεί υπολείμματα στην επιφάνειά του. Καθαρίστε το λάστιχο στεγανοποίησης της πόρτας με ένα μαλακό βρεγμένο πανί και νερό με σαπούνι ή αραιωμένο καθαριστικό.
- Το εσωτερικό του καταψύκτη πρέπει να καθαρίζεται τακτικά για την αποφυγή ανάπτυξης δυσάρεστων οσμών.
- Απεργολογήστε τη συσκευή πριν από τον καθαρισμό της, αφαιρέστε όλα τα τρόφιμα, τα καλάθια, τους περιέκτες κ.λπ.
- Χρησιμοποιήστε ένα μαλακό πανί ή σφουγγάρι για να καθαρίσετε το εσωτερικό του καταψύκτη το οποίο θα έχετε εμποτίσει με μείγμα αποτελούμενο από δύο κουταλιές της σούπας μαγειρική σόδα και ένα τέταρτο ζεστό νερό. Στη συνέχεια, ξεπλύνετε με νερό και σκουπίστε. Μετά τον καθαρισμό, ανοίξτε την πόρτα και αφήστε τη συσκευή να στεγνώσει φυσικά προτού τη συνδέσετε στην πρίζα.
- Τα δυσπρόσιτα σημεία του καταψύκτη που δεν είναι εύκολο να καθαριστούν (όπως κενά ή γωνίες) συνιστάται να σκουπίζονται τακτικά με ένα μαλακό πανί, μια μαλακή βούρτσα κ.λπ. και, εφόσον είναι απαραίτητο, με τη συνδυαστική χρήση κάποιων βοηθητικών μέσων (όπως λεπτά μακριά αντικείμενα), προκειμένου να διασφαλιστεί ότι δεν συσσωρεύονται ακαθαρσίες ή βλακήρια σε αυτά τα σημεία.
- Μη χρησιμοποιείτε σαπούνι, απορρυπαντικό, λειαντική σκόνη, καθαριστικό σπρέι κ.λπ., καθώς μπορούν να προκαλέσουν δυσάρεστες οσμές στο εσωτερικό του καταψύκτη ή επιμόλυνση των τροφίμων.
- Καθαρίστε τα καλάθια με ένα μαλακό βρεγμένο πανί και νερό με σαπούνι ή αραιωμένο καθαριστικό. Στεγνώστε τη συσκευή με ένα μαλακό πανί ή αφήστε την να στεγνώσει φυσικά.
- Σκουπίστε την εξωτερική επιφάνεια του καταψύκτη με ένα μαλακό πανί βρεγμένο με σαπούνι και νερό, απορρυπαντικό κ.λπ. και μετά στεγνώστε την.
- Μη χρησιμοποιείτε σκληρές βούρτσες, σύρμα καθαρισμού, συρματόβουρτσες, λειαντικά (όπως οδοντόκρεμες), οργανικούς διαλύτες (όπως οινόπνευμα, ακετόνη, λάδι μπανάνας, κλπ.), βραστό νερό, όξινα ή αλκαλικά στοιχεία, που μπορούν να προκαλέσουν βλάβη στην επιφάνεια και το εσωτερικό του καταψύκτη. Το βραστό νερό και οι οργανικοί διαλύτες, όπως το βενζόλιο, μπορούν να παραμορφώσουν ή να προκαλέσουν ζημιά στα πλαστικά μέρη.
- Για να αποφύγετε τα βραχυκυκλώματα και για να μην επηρεαστεί η ηλεκτρική μόνωση λόγω της επαφής με το νερό, μην ξεπλύνετε απευθείας με νερό ή άλλα υγρά κατά τον καθαρισμό.

Απόψυξη

- Η απόψυξη του καταψύκτη πρέπει να γίνεται με μη αυτόματο τρόπο.
- Αποσυνδέστε τον καταψύκτη από την πρίζα και ανοίξτε την πόρτα του καταψύκτη, αφαιρέστε τα τρόφιμα και το καλάθι με τα χωρίσματα πριν από την απόψυξη. Ανοίξτε την οπή εκροής νερού και την οπή αποστράγγισης (τοποθετήστε τον περιέκτη συλλογής νερού στην έξοδο της οπής εκροής νερού).
- Ο πάγος που έχει συσσωρευτεί στο εσωτερικό της συσκευής θα λιώσει με φυσικό τρόπο. Σκουπίστε το νερό της απόψυξης με ένα στεγνό, μαλακό πανί. Όταν το στρώμα πάγου μαλακώσει, θα μπορούσε να χρησιμοποιηθεί ξύστρα πάγου για να επιστευστεί η διαδικασία απόψυξης.
- Κατά την απόψυξη και πριν από την αφαίρεση των εξαρτημάτων της συσκευής, απομακρύνετε τα τρόφιμα και τοποθετήστε τα σε δροσερό μέρος.



Δεν πρέπει να χρησιμοποιούνται άλλες μηχανικές συσκευές ή άλλα μέσα για την επιτάχυνση της απόψυξης, εκτός από εκείνα που συνιστώνται από τον κατασκευαστή. Μην προκαλείτε ζημιά στο κύκλωμα ψυκτικού υγρού.

Διακοπή χρήσης

Σε περίπτωση διακοπής ρεύματος, τα τρόφιμα μπορούν να συντηρηθούν για μερικές ώρες, ακόμη και το καλοκαίρι. Συνιστάται να μειώσετε τη συχνότητα ανοίγματος της πόρτας και να μην τοποθετείτε φρέσκα τρόφιμα στον καταψύκτη. Αποσυνδέστε τον καταψύκτη από την πρίζα αν πρόκειται να μείνει αχρησιμοποίητος για μεγάλο χρονικό διάστημα ή για τον καθαρισμό. Αφήστε την πόρτα ανοιχτή για να αποφύγετε την ανάπτυξη δυσάρεστων οσμών. Μην αναποδογυρίζετε ή εκθέτετε σε κραδασμούς τον καταψύκτη. Η γωνία κατά τη μεταφορά δεν πρέπει να είναι μεγαλύτερη από 45°. Κατά τη μεταφορά της συσκευής, μην την κρατάτε από την πόρτα και τους μεντεσέδες.



Μετά την εκκίνηση του καταψύκτη, συνιστάται η συνεχής λειτουργία του. Υπό φυσιολογικές συνθήκες, μη θέτετε τον καταψύκτη εκτός λειτουργίας για να μην επηρεάσετε τη διάρκεια ζωής του.

ΑΝΤΙΜΕΤΩΠΙΣΗ ΠΡΟΒΛΗΜΑΤΩΝ

Τα παρακάτω απλά ζητήματα μπορούν να αντιμετωπιστούν από τον χρήστη. Αν τα ζητήματα δεν επιλυθούν, καλέστε το τμήμα εξυπηρέτησης μετά την πώληση.

<p>H συσκευή δεν λειτουργεί</p>	<p>Ελέγξτε εάν ο καταψύκτης είναι συνδεδεμένος στην πρίζα και αν τροφοδοτείται με ηλεκτρικό ρεύμα. Χαμηλή τάση Βεβαιωθείτε ότι ο περιστροφικός επιλογέας ρύθμισης της θερμοκρασίας είναι γυρισμένος στο εύρος λειτουργίας. Διακοπή ρεύματος ή κύκλωμα απασφάλισης ασφαλειοδιακόπτη.</p>
<p>Δυσάρεστη οσμή</p>	<p>Τα δύοσσημα τρόφιμα πρέπει να τυλιγνται προσεκτικά. Ελέγξτε αν υπάρχουν χαλασμένα τρόφιμα. Ελέγξτε αν το εσωτερικό της συσκευής πρέπει να καθαριστεί.</p>
<p>Μακροπρόθεσμη λειτουργία του συμπιεστή</p>	<p>Είναι φυσιολογικό ο καταψύκτης να λειτουργεί για μεγαλύτερο χρονικό διάστημα το καλοκαίρι, καθώς η θερμοκρασία του περιβάλλοντος είναι υψηλότερη. Μην τοποθετείτε πάρα πολλά τρόφιμα στον καταψύκτη ταυτόχρονα. Μην τοποθετείτε ζεστά τρόφιμα. Αφήνέτέ τα να κρυώσουν. Συχνό άνοιγμα της πόρτας του καταψύκτη. Παχύ στρώμα πάγου (πρέπει να γίνει απόψυξη).</p>
<p>H πόρτα του καταψύκτη δεν κλείνει καλά.</p>	<p>Οι στοιβαγμένες συσκευασίες τροφίμων εμποδίζουν το κλείσιμο της πόρτας του καταψύκτη. Πάρα πολλά τρόφιμα. Το φορτίο στο εσωτερικό του καταψύκτη δεν έχει κατανομηθεί ομοιόμορφα.</p>
<p>Έντονος θόρυβος</p>	<p>Ελέγξτε εάν το δάπεδο είναι επίπεδο και ο καταψύκτης σταθερός. Ελέγξτε αν τα εξαρτήματα του καταψύκτη είναι σωστά τοποθετημένα.</p>
<p>Προσωρινή δυσκολία στο άνοιγμα της πόρτας</p>	<p>Μετά την κατάψυξη, θα υπάρχει διαφορά πίεσης μεταξύ του εσωτερικού και του εξωτερικού περιβάλλοντος του καταψύκτη με αποτέλεσμα να δημιουργείται προσωρινή δυσκολία στην πόρτα του ανοίγματος. Πρόκειται για ένα φυσιολογικό, φυσικό φαινόμενο.</p>
<p>Εκπομπή θερμότητας από το περίβλημα του καταψύκτη Συμπύκνωση</p>	<p>Το περίβλημα του καταψύκτη μπορεί να εκπέμπει θερμότητα κατά τη λειτουργία της συσκευής, ειδικά το καλοκαίρι. Αυτό οφείλεται στην ακτινοβολία του συμπυκνωτή και είναι φυσιολογικό φαινόμενο. Συμπύκνωση: το φαινόμενο της συμπύκνωσης θα εντοπίζεται στην εξωτερική επιφάνεια και τα λάστιχα στεγανοποίησης της πόρτας του καταψύκτη όταν η υγρασία του περιβάλλοντος είναι μεγάλη. Πρόκειται για ένα φυσιολογικό φαινόμενο και οι συμπυκνωμένοι υδρατμοί μπορούν να σκουπιστούν με μια στεγνή πετσέτα.</p>
<p>Ήχος ροής αέρα Βόμβος Θόρυβος</p>	<p>Τα ψυκτικά υγρά που ρέουν στις σωληνώσεις του κυκλώματος ψυκτικού πυροδοτούν μια σειρά ήχων και κροταλισμάτων, γεγονός που είναι φυσιολογικό και δεν επηρεάζει την απόδοση ψύξης. Βόμβος θα παράγεται κατά τη λειτουργία του συμπιεστή, ειδικά κατά την έναρξη ή τη διακοπή λειτουργίας. Η ηλεκτρομαγνητική βαλβίδα ή η ηλεκτρική βαλβίδα διακόπτη θα παράγει κροτάλισμα, γεγονός που είναι φυσιολογικό και δεν επηρεάζει τη λειτουργία.</p>

BIZTONSÁGI FIGYELMEZTETÉSEK

KÉRJÜK TARTSA BE AZ ALÁBBIKAT:

- A készüléket háztartási és hasonló helyiségekben, például üzletek, irodák és egyéb munkakörnyezetek személyzeti konyháiban, tanyákon, valamint szállodák, motelek és más szállás jellegű környezetekben, panziókban, vendéglátóhelyeken és hasonló, nem kiskereskedelmi célú alkalmazásokban való használatra tervezték.
- Ha a tápkábel megsérül, a további veszélyek elkerülése érdekében azt csak a gyártó, annak szakszerveze, vagy egy megfelelő végzettséggel rendelkező szakember cserélheti ki
- Ne tároljon robbanásveszélyes anyagokat, például gyúlékony hajtógázokat tartalmazó aeroszolos flakonokat a készülékben.
- A készüléket karbantartás idejére áramtalanítani kell.
- Tartsa szabadon a szellőzőnyílásokat!
- Ne használjon a leolvasztási folyamat felgyorsítására a gyártó által javasoltaktól eltérő mechanikus vagy más eszközöket.
- Ne rongálja meg a hűtőkört!
- Ne használjon elektromos eszközöket a készülék bejelsében.
- A készüléket a helyi előírásoknak megfelelően ártalmatlanítsa.
- Ügyeljen a tápkábel épségére.
- Ne helyezzen el hosszabbítókat, elosztókat a készülék mögött.
- Ne használjon hosszabbítót vagy földeletlen hosszabbítókat.
- Gyermekes csapdába esésének veszélye. Mielőtt kidobja régi hűtőszekrényét vagy fagyasztót:
 - Vegye le az ajtókat.
 - Hagyja a polcokat a helyükön, hogy a gyerekek ne tudjanak könnyen bemászni a készülékbe.
- Áramtalanítsa a készüléket a tartozékok behelyezésekor.
- A hűtőszekrényhez használt hűtőközeg és a ciklopentán habosító anyag rendkívül gyúlékony. A nem használt hűtőszekrényt mindenféle

tűzforrástól távol kell tartani, és a megfelelő képesítéssel rendelkező vállalkozásnak kell ártalmatlanítania.

- A készüléket 8 éven aluli gyermekek, valamint fizikai, érzékszervi vagy értelmi képességeikben korlátozott, illetve a készüléket és annak használatát nem ismerő személyek csak olyan felügyelete mellett használhatják, aki a berendezés biztonságos módon történő használatára és az ezzel járó veszélyekre vonatkozó szabályokat megismerte.
- A készüléket nem használhatják olyan személyek (beleértve a gyermekeket is), akik csökkent fizikai, érzékszervi vagy szellemi képességekkel rendelkeznek, vagy nem rendelkeznek kellő tapasztalattal és ismeretekkel, kivéve, ha a biztonságukért felelős személy felügyeli vagy oktatja őket a készülék használatára vonatkozóan).
- Ügyeljen rá, hogy gyermekei ne játszanak a készülékkel.
- Az élelmiszerek megromlásának elkerülése érdekében kérjük, tartsa be az alábbi utasításokat:
 - Az ajtó hosszú időre történő kinyitása a készülék rekeszeinek hőmérsékletének jelentős emelkedését okozhatja
 - Rendszeresen tisztítsa meg az élelmiszerekkel érintkező felületeket és a hozzáférhető lefolyórendszereket.
 - A nyers húst és halat megfelelő tárolóedényekben tárolja a hűtőszekrényben úgy, hogy ne érintkezzen más élelmiszerekkel.
 - A két csillaggal jelölt (x x) fagyasztott-élelmiszer rekesz alkalmas előfagyasztott élelmiszerek tárolására, fagyalt tárolására vagy készítésére, valamint jégkockák készítésére.
 - Az egy (x), kettő (x x) és három csillagos (x x x) rekeszek nem alkalmasak friss élelmiszer lefagyasztására.
 - Ha a készüléket hosszabb ideig nem használja, akkor kapcsolja ki, olvassza le, tisztítsa meg, szárítsa ki, és hagyja nyitva az ajtót, hogy megakadályozza a készülékben a penész kialakulását.

A figyelmeztető szimbólumok jelentése



Ez egy tiltó szimbólum. Az ezzel a szimbólummal jelölt utasítások be nem tartása a termék károsodását eredményezheti, vagy veszélyeztetheti a felhasználó épségét.



Ez egy figyelmeztető szimbólum. Az ezzel a szimbólummal jelölt utasításokat szigorúan be kell tartani; ellenkező esetben a termék károsodása vagy személyi sérülés következhet be.



Ez egy figyelmeztető szimbólum. Megfelelő óvintézkedésekre van szükség, különben kisebb vagy közepes mértékű sérülések vagy a termék károsodása következhet be.

Elektromossággal kapcsolatos figyelmeztetések

- Soha ne a tápkábelnél fogva húzza ki a készülék hálózati csatlakozóját. Fogja meg határozottan a villásdugót, és úgy húzza ki azt a konnektorból.
- A biztonságos használat érdekében semmilyen körülmények között ne rongálja meg a tápkábelt, ne használja, ha az megsérült.
- Ha a tápkábel megsérül, a további veszélyek elkerülése érdekében azt csak a gyártó, annak szakszervize, vagy egy megfelelő végzettséggel rendelkező szakember cserélheti ki.
- A hálózati csatlakozónak stabilan kell érintkeznie a konnektorral, különben tüzet okozhat. Ügyeljen arra, hogy a hálózati aljzat földelő elektródája megbízható földelő vezetékkel legyen ellátva.
- Zárja el a biztonsági szelepet, majd nyissa ki az ajtókat és ablakokat, ha gáz és más gyúlékony gázok szivárgását észleli. Ne húzza ki a eszközt és más elektromos készülékeket a konnektorból, tekintettel arra, hogy az esetlegesen keletkező szikra tüzet okozhat.
- A biztonság érdekében nem ajánlott a fagyasztó tetejére rizsfőzőket, mikrohullámú sütőket és egyéb, a gyártó által nem ajánlott készülékeket elhelyezni. Ne használjon elektromos készülékeket az ételtartó edényben.

Figyelmeztetések a használatra vonatkozóan

- Ne szerelje szét vagy építse át a hűtőszekrényt, és ne rongálja meg a hűtőkört; a készülék karbantartását minden esetben szakembernek kell elvégeznie.
- Ha a tápkábel megsérül, a további veszélyek elkerülése érdekében azt csak a gyártó, annak szakszervize, vagy egy megfelelő végzettséggel rendelkező szakember cserélheti ki.
- A hűtőszekrény ajtajai között, valamint az ajtók és a hűtőszekrénytest között a rések kicsik, ügyeljen arra, hogy ne tegye a kezét ezekre a területekre. Kérjük, legyen óvatos, amikor becsukja a hűtőszekrény ajtaját.
- Ne érjen a fagyasztórekeszben lévő élelmiszerekhez nedves, vizes kézzel, mert fagyási sérüléseket szenvedhet.
- Ne engedje, hogy gyermeke a hűtőszekrénybe másszon vagy felmásszon rá, mert súlyos sérüléseket szenvedhet.
- Ne mossa le a készüléket vízzel, mert zárlatot okozhat, ami rendkívül tűz- és balesetveszélyes.
- Ne helyezzen nehéz tárgyakat a hűtőszekrény tetejére, mert az ajtó becsukásakor vagy kinyitásakor azok leeshetnek, és balesetet okozhatnak.
- Áramszünet vagy tisztítás esetén húzza ki a villásdugót. Öt percen belül ne csatlakoztassa újra a hűtőszekrényt az áramforráshoz, hogy elkerülje a kompresszor károsodását.

Figyelmeztetések az elhelyezéshez

- Ne tegyen gyúlékony, robbanásveszélyes, illékony, vagy erősen maró dolgokat a hűtőszekrénybe.
- A tüzesetek elkerülése érdekében ne helyezzen gyúlékony tárgyakat a hűtőszekrény közelébe.
- A hűtőszekrény háztartási használatra, például élelmiszerek tárolására szolgál; nem használható más célra, például vér, gyógyszerek vagy biológiai termékek stb. tárolására.
- Ne tároljon sört, italt vagy más, palackokban vagy zárt tartályokban lévő folyadékot a hűtőszekrény fagyasztórékeszében, ellenkező esetben a palackok a fagyás következtében megrepedhetnek és kárt okozhatnak.

Figyelmeztetések

1. Előfordulhat, hogy a hűtőkészülék nem hűt egyenletesen a fagyasztóba helyezett, még meleg élelmiszerek miatt, vagy ha hosszabb időn keresztül, magasabb hőmérsékleti viszonyok között üzemelteti a készüléket.
2. A pezsgőitalokat nem szabad a fagyasztó rekeszekben, illetve alacsony hőmérsékletű rekeszekben tárolni. Ügyeljen rá, hogy egyes italokat, például a jeges vizet nem szabad túl hidegen fogyasztani.
3. Javasoljuk, hogy az élelmiszer-gyártók által ajánlott tárolási idő(ke)t semmilyen élelmiszer esetében, különösen a kereskedelmi forgalomban kapható gyorsfagyasztott élelmiszerek esetében ne lépje túl. Rendszeresen ellenőrizze az ételek lejárat dátumát.
4. Leolvasztás idejére a fagyasztóban tárolt élelmiszereket érdemes több rétegnyi újságpapírba tekerni, hogy lelassítsa azok felolvadását.
5. A fagyasztott élelmiszerek tárolhatósági ideje a leolvasztási folyamat közben csökken.
6. Mindig gondosan zárja be készülék ajtajait, nehogy egy gyermek bemászhasson a készülékbe.

Figyelmeztetések az ártalmatlanításra vonatkozóan



A hűtőszekrényhez használt hűtőközeg és a ciklopentán habosító anyag rendkívül gyúlékony. A nem használt hűtőszekrényt mindenféle tűzforrástól távol kell tartani, és a megfelelő képesítéssel rendelkező vállalkozásnak kell ártalmatlanítania.



Mielőtt kidobja régi hűtőszekrényét vagy fagyasztóját vegye le az ajtókat és hagyja a polcokat a helyükön, hogy a gyerekek ne tudjanak könnyen bemászni a készülékbe.



A szimbólum azt jelzi, hogy a helyi törvényeknek és előírásoknak megfelelően a készüléket a háztartási hulladéktól elkülönítve kell a hulladékba helyezni. Ha a termék eléri élettartama végét, vigye a helyi hatóságok által kijelölt gyűjtőpontra. A készülék elkülönített módon történő gyűjtése és újrahasznosítása segít megővni a természeti erőforrásokat, és biztosítja, hogy az újrahasznosítás az emberi egészség és a környezet védelmével összhangban történjen. A termék újrahasznosítása érdekében további információért forduljon az illetékesekhez, a helyi hulladékgyűjtő szolgáltatóhoz vagy ahhoz az üzlethez, ahol a terméket megvásárolta.

A KÉSZÜLÉK HELYES HASZNÁLATA

A készülék részei

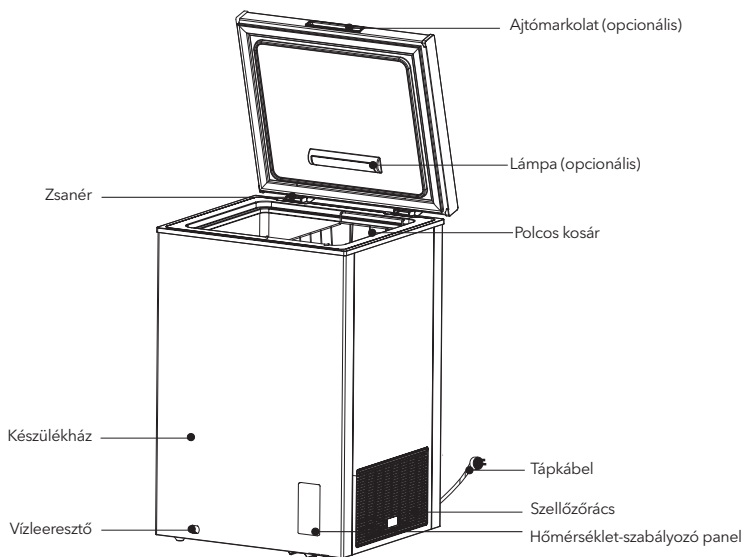

(A fenti kép csak tájékoztató jellegű. A tényleges konfiguráció ettől eltérő lehet.)

- A fagyasztó alacsony hőmérsékleten hosszú ideig frissen tarthatja az élelmiszereket, és elsősorban fagyasztott élelmiszerek tárolására és jég készítésére használják.
- A fagyasztó alkalmas hús, hal, garnélarák, sütemények és egyéb élelmiszerek tárolására.
- Nem alkalmas palackozott vagy zárt tartályokban lévő folyékony termékek hosszú ideig történő tárolására.
- A beállított és a tényleges hőmérséklet között lehet némi eltérés, ami normális jelenség és a használatot nem befolyásolja.
- Kérjük, vegye figyelembe, hogy az élelmiszert az eltarthatósági időn belül el kell fogyasztani.
- A gyorsfagyasztási funkciót arra tervezték, hogy megőrizze az élelmiszerek tápértékét. Rövid idő alatt gyorsan lefagyasztja az ételt. Ha egyszerre nagy mennyiségű ételt kell lefagyasztani, akkor azt javasoljuk, hogy legalább 5 órával korábban kapcsolják be a gyorsfagyasztás funkciót. Ebben az esetben a fagyasztó fagyasztási sebessége megnő, gyorsan lefagyasztja az ételt és hatékonyan megőrzi az élelmiszerek tápanyagtartalmát.

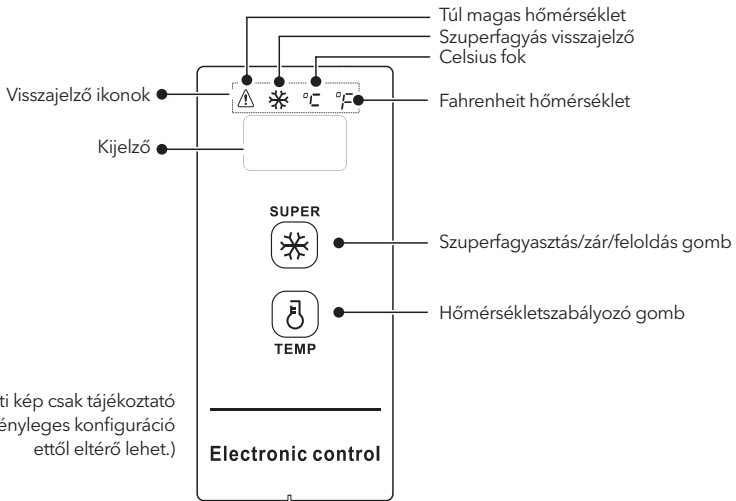

Hőmérséklet-szabályozás



(A fenti kép csak tájékoztató jellegű. A tényleges konfiguráció ettől eltérő lehet.)

Kijelző vezérlés

- Fagyasztó bekapcsolásakor a kijelző 3 másodpercig világít, majd normál működési üzemmódba lép, az eredeti hőmérséklet 18°C ;
- Normál működés közben:
 1. ha nincs hiba, akkor a beállított hőmérséklet vagy működési mód jelenik meg a kijelzőn;
 2. hiba esetén megjelenik a hibakód;
- Alvó üzemmódban a kijelző kikapcsol. 30 másodpercnyi tétlenség után lép ebbe az üzemmódba.
- Az alvó üzemmódot kombinált billentyűvel lehetett vezérelni:



Tartsa nyomva a "  " és "  " gombokat 5 másodpercig. Ha az "ON" látható a kijelzőn, akkor az alvó üzemmód aktív.

Tartsa nyomva a "  " és "  " gombokat 5 másodpercig. Ha az "OF" látható a kijelzőn, akkor az alvó üzemmód inaktív.

Működés: Ha a funkció aktív, úgy a kijelző az utolsó műveletet követő 30 másodpercen belül kikapcsol. Ha a funkció inaktív, a beállított hőmérsékletet fogja mutatni folyamatosan.

Zárolás és feloldás

Első üzembe helyezéskor a gomb alapértelmezés szerint zárolt állapotban van.

- Zárolás: tartsa nyomva a "  " gombot 3 másodpercig, a kijelzőterület villan egyet, és a beállított hőmérséklet azonnal érvénybe lép, a zárolási állapotba való belépés után a kijelzőterület nem világít; 30 másodpercnyi tétlenség után is automatikusan zárolási állapotba is lép.
- Feloldás: tartsa nyomva a "  " gombot 3 másodpercig, a kijelző egyszer felvillan. Feloldott állapotban az összes funkciógomb használható.



The various following key operations shall be implemented under unlock state

Fahrenheit és Celsius fok közötti váltás

- Tartsa nyomva a " " gombot 3 másodpercig a mértékegység megváltoztatásához. A Celsius-hőmérséklet megjelenítésekor a Celsius-hőmérséklet jelzőlámpa világít; a Fahrenheit-hőmérséklet megjelenítésekor pedig a Fahrenheit-hőmérséklet jelzőlámpa világít.

Hőmérséklet beállítása

(-30°C/-22°F beállítások esetén legfeljebb 25°C/77°F környezeti hőmérséklet ajánlott)

- A " " gomb megnyomásával a hőmérséklet 1 fokkal változik. Egyszeri megnyomással a kijelzőn az aktuális beállítás lesz látható. " "
- A specifikus hőmérséklet-beállítás az alábbi ábra szerint ciklikusan történik:

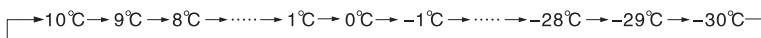

Celsius fokos hőmérséklet-beállítási tartomány:



Fahrenheit hőmérsékleti beállítási tartomány:



Szuperfagyasztás funkció

- A funkció bekapcsolása:
 - A " " gomb megnyomásával aktiválódik a funkció, ekkor a " " ikon világít; Celsius-fokos hőmérséklet beállításnál a "-30" jelenik meg a hőmérséklet-kijelzőn, ha a kompresszor folyamatosan működik, a "°C" lámpa világít. Fahrenheit-hőmérséklet beállításnál, "-22" jelenik meg a hőmérséklet-kijelzőn, ha a kompresszor folyamatosan működik, a Fahrenheit-hőmérséklet jelzőlámpa "°F" világít.
- Kilépés a funkcióból:
 - Bekapcsolás áramkimaradás után
 - A kompresszor folyamatos 24 órán keresztül tartó működése után;
 - Ha az érzékelő meghibásodása szuperfagyasztás üzemmódban következik be, kiléphet a szuperfagyasztásból;
 - Szuperfagyasztás üzemmódban a " " gomb lenyomásával kikapcsolhatja azt.

Magas hőmérséklet riasztás

- A visszajelző ikon " " világítani kezd, ha a belső hőmérséklet túl magas.

Áramkimaradás után

- Áramkimaradásakor az aktuális üzemiállapot zárolásra kerül, az áramellátás helyreállása után a működés az áramkimaradás előtti beállítás szerint folytatódik. Ha a szuperfagyasztás mód be volt kapcsolva, akkor azt újra kell indítani.

Hibakód

- Ha a kijelzőn az alábbi táblázatban látható hibakódok jelennek meg, forduljon szakemberhez, vagy a szervizközpontoz.

Hibakód	E2
Leírás	Hőmérséklet-érzékelő hiba

Elhelyezés

- A fagyasztó használata előtt távolítsa el az összes csomagolóanyagot, beleértve az alsó habszivacs párnákat, valamint a fagyasztó belsejében lévő szalagokat is, tépje le az ajtón és a fagyasztó testén lévő védőfóliát.
- Tartsa távol hőforrásoktól és a közvetlen napfénytől. Ne tegye a fagyasztót nedves vagy vizes helyre, hogy elkerülje a rozsdásodást vagy a szigetelőhatás csökkenését.
- A fagyasztót jól szellőző, zárt helyen kell elhelyezni; a talajnak vízszintesnek és szilárdnak kell lennie.
- A fagyasztó tetejétől legalább 70 cm, és a hőelvezetés megkönnyítése érdekében a két oldaltól és a hátsó oldaltól való távolságnak legalább 20 cm-nek kell lennie.

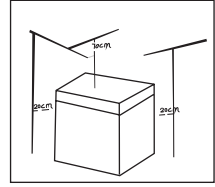

A világítás cseréje (opcionális)

- A LED-lámpák cseréjét vagy karbantartását csak a gyártó, annak szerveze vagy hasonló képesítéssel rendelkező személy végezheti.
- (A fenti kép csak tájékoztató jellegű. A tényleges konfiguráció ettől eltérő lehet.)

Használatba vétel

- Szállítás után tárolja a fagyasztót 2 óránál hosszabb ideig állítva, mielőtt bekapcsolja a készüléket, különben a hűtési teljesítmény csökkenéséhez vagy a fagyasztó károsodásához vezet.
- A friss vagy fagyasztott élelmiszerek betöltése előtt 2-3 órát működtesse a készüléket; nyáron és meleg környezeti hőmérséklet esetén ez az időtartam akár 4 óra is lehet.
- Áramszünet vagy tisztítás esetén áramtalanítsa a készüléket. Ne csatlakoztassa a fagyasztót öt percen belül az áramellátáshoz, hogy a kompresszort az egymást követő indítások miatt ne érje kár.

- Használjon egy lapos csavarhúzó, dugja be a képen látható nyílra lévő résbe, és óvatosan feszítse kifelé, hogy kinyíljon a fedél.

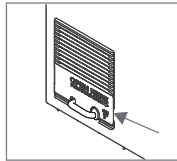

- Miután a képen látható módon kinyitotta a fedelet, vegye ki a tápkábelt a nyílásból

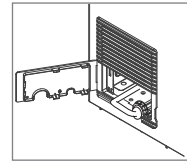

- A tápkábel elvezetése után a fedelet az eredeti nyílással ellentétes irányban fedjük le.

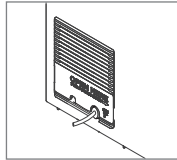

Energiatakarékosági tippek

- A készüléket a helyiség leghűvösebb részén kell elhelyezni, távol a hőleadó készülékektől, fűtőcsövektől és a közvetlen napfénytől.
- A forró ételeket előbb hűtse szobahőmérsékletűre, mielőtt hűtőbe teszi. A készülék túlterhelése miatt a kompresszor hosszabb ideig működik és több energiát fogyaszt.
- Ügyeljen arra, hogy az élelmiszerek megfelelően be legyenek csomagolva, törölje szárazra a tárolóedényeket, mielőtt a készülékbe helyezi azokat. Ez csökkenti a jégképződést a készülék belsejében.
- A készülék rekeszeit nem szabad alumíniumfóliával, viaszpapírral vagy papírtörlővel kibélelni. A különböző bélelek akadályozzák a hideg levegő megfelelő áramlását és így a készülék kevésbé lesz hatékony.
- Rendszerezze és címkézzze fel az élelmiszereket, hogy csökkentse az ajtónyitások és a hosszú keresgélések számát. Egyszerre csak annyi terméket vegyen ki, amennyire szükség van, és a lehető leghamarabb zárja be az ajtót.

A FAGYASZTÓ KARBANTARTÁSA

Tisztítás

- A fagyasztó mögött és a földön rendszeresen fel kell takarítani a hűtés jó hatásfoka és az energiatakarékosság javítása érdekében.
- Rendszeresen ellenőrizze az ajtó tömítést, hogy ne legyenek rajta törmelékek. Tisztítsa meg az ajtó tömítést szappanos vízzel vagy mosószerrel megnedvesített puha ruhával.
- A fagyasztó belsejét rendszeresen tisztítani kell a szagok kialakulásának elkerülése érdekében.
- Tisztítás előtt áramtalanítsa a készüléket, távolítsa el az összes élelmiszert, kosarat, tárolót stb.
- Puha ruhával vagy szivaccsal, két evőkanál szóda bikarbónával és egy liter meleg víz keverékével tisztítsa meg a fagyasztó belsejét, majd öblítse le tiszta vízzel és törölje tisztára. A tisztítás után nyissa ki az ajtót, és hagyja, hogy magától megszáradjon.
- A fagyasztóban nehezen tisztítható területeket (például rések vagy sarkok) ajánlott rendszeresen áttörölni puha ronggyal, puha kefével stb. és szükség esetén néhány segédeszközzel (például vékony pálcikával), hogy ezeken a területeken ne halmozódjanak fel szennyeződések vagy baktériumok.
- Ne használjon szappant, mosószer, súrolóport, spray tisztítószert, stb., mivel ezek szagokat okozhatnak a fagyasztó belsejében vagy szennyezett élelmiszereket.
- A kosarakat szappanos vízzel vagy hígított mosószerrel nedvesített puha ruhával tisztítsa meg. Szárítsa meg puha ruhával vagy természetes úton.
- Törölje át a fagyasztó külső felületét szappanos vízzel, vagy mosószerrel benedvesített puha ruhával, majd törölje szárazra.
- Ne használjon kemény keféket, drótkeféket, súrolószereket (akár fogkrém is), szerves oldószereket (pl. alkohol, aceton, banánolaj stb.), forró vizet, savas vagy lúgos elemeket, amelyek károsíthatják a fagyasztó felületét és belsejét. A forrásban lévő víz és a szerves oldószerek, mint például a benzol, deformálhatják vagy károsíthatják a műanyag alkatrészeket.
- Ne öblítse le közvetlenül vízzel vagy más folyadékkal a tisztítás során a készüléket, hogy elkerülje a rövidzárlatot.

Leolvasztás

- A fagyasztót kézzel kell leolvasztani.
- Húzza ki a fagyasztót a konnektorból és nyissa ki az ajtaját, de a leolvasztás előtt távolítsa el az élelmiszereket és a polcos kosarat; Nyissa ki a vízelvezető nyílást (és helyezzen víztartályt a nyíláshoz);
- Miután a jég természetes úton felolvad, törölje le a vizet száraz, puha ruhával. Amikor a jég egy kicsit felpuhul, egy műanyag jégkaparót lehet használni a jégtelenítési folyamat felgyorsítására.
- Kérjük, hogy a tartozékok eltávolítása előtt pakolja ki az ételt egy hűvös helyre.



A folyamat felgyorsításhoz a gyártó által ajánlott eszközökön kívül más mechanikus eszközök vagy egyéb eszközök nem használhatók. Ne rongálja meg a hűtőközeg-kört.

Ne használja tovább, ha

Az élelmiszerek áramszünet esetén még nyáron is néhány órán át eltarthatók; ajánlatos csökkenteni az ajtónyitás gyakoriságát, és ne tegyünk friss élelmiszereket a fagyasztóba. Kérjük, hogy a hosszabb ideig használaton kívül hagyott fagyasztót tisztítás céljából húzza ki a konnektorból. A rossz szagok elkerülése érdekében pedig tartsa nyitva az ajtót.

Ne fordítsa fejfelé, és ne rázza a fagyasztót, mozgatás közben ne döntse meg 45°-nál nagyobb szögben. Ne fogja meg az ajtót és a zsanért a készüléket mozgatása közben.



A fagyasztó elindítása után a folyamatos üzemmód ajánlott. Normál körülmények között ne állítsa le a fagyasztót, mert ezzel befolyásolja a fagyasztó élettartamát.

HIBAEELHÁRÍTÁS

A következő egyszerű problémákat a felhasználó is megpróbálhatja kijavítani.





A készülék nem működik	Ellenőrizze, hogy a fagyasztó be van-e dugva és van-e áram. Alacsony feszültség. A hőmérsékletszabályozó gomb jól van-e beállítva. Tápellátás meghibásodása vagy kioldó áramkör.
Különös szagok	A szagos élelmiszereket szorosan be kell csomagolni. Akár rothadó élelmiszerek. Ellenőrizze, hogy a belsejét meg kell-e tisztítani?
A kompresszor hosszantartó működése	Normális, hogy a kompresszor hosszabb ideig működik nyáron, amikor a környezeti hőmérséklet magasabb. Ne tegyen egyszerre túl sok élelmiszert a fagyasztóba. Ne tegye be az élelmiszereket, amíg azok le nem hűlnek. A fagyasztó ajtajának gyakori kinyitása. Vastag jégréteg (leolvasztásra van szükség).
A fagyasztó ajtaja nem záródik megfelelően	A fagyasztó zsanérjába beragadt az élelmiszer. Túl sok az élelmiszer. Nem megfelelően van megpakolva a fagyasztó.
Hangos üzemelés	Sík-e a padló, stabilan van-e elhelyezve a fagyasztó? Megfelelően vannak-e elhelyezve a fagyasztó tartozékai?
Az ajtó becsukás után nem nyílik ki	A becsukás után nyomáskülönbség keletkezik a fagyasztó belseje és külseje között, ami átmeneti nehézséget okoz az ajtónyitásban. Ez egy normális fizikai jelenség.
A fagyasztó oldala felmelegszik Páralecsapódás	A fagyasztó háza működés közben, különösen nyáron hőt adhat le, ezt a kondenzátor hősugárzása okozza és normális jelenség. Kondenzáció: a fagyasztó külső felületén és ajtótomítéseken kondenzációs jelenség észlelhető, ha a környezeti páratartalom nagy. Ez normális jelenség és egy száraz ruhával letörölhető.
Légáramlási hang Zúgás/zörgés	A hűtőközeg-vezetékekben keringő hűtőközegek hangokat és morajlásokat produkálnak, ami normális, de nem befolyásolja a hűtési hatást. Zúgás hallatszik a kompresszor működése során, különösen indításkor vagy leállításkor. A mágnesszelep vagy az elektromos kapcsolószelep csattogni fog, ami normális jelenség, és nem befolyásolja a működést.

AVVERTENZE DI SICUREZZA

RECOMMENDATIONS:

- Questo elettrodomestico è destinato ad essere utilizzato in ambienti domestici e simili, come aree cucine del personale in negozi, uffici e altri ambienti di lavoro; case di campagna e da parte dei clienti in hotel, motel e altri ambienti residenziali; ambienti di bed and breakfast; applicazioni di catering e simili non rivendita.
- Se il cavo di alimentazione è danneggiato, deve essere sostituito dal produttore, dal suo agente di servizio o da persone altrettanto qualificate per evitare pericoli.
- Non conservare sostanze esplosive come bombolette spray con propellente infiammabile in questo elettrodomestico.
- L'elettrodomestico deve essere scollegato dopo l'uso e prima di effettuare la manutenzione da parte dell'utente sull'elettrodomestico.
- Mantenere liberi da ostruzioni gli apporti di ventilazione, nell'inviluppo dell'elettrodomestico o nella struttura integrata.
- Non utilizzare dispositivi meccanici o altri mezzi per accelerare il processo di sbrinamento, diversi da quelli raccomandati dal produttore.
- Non danneggiare il circuito del refrigerante.
- Non utilizzare apparecchiature elettriche all'interno dei compartimenti per la conservazione degli alimenti dell'elettrodomestico, a meno che non siano del tipo raccomandato dal produttore.
- Si prega di smaltire l'elettrodomestico secondo le normative locali in quanto utilizza gas propellente infiammabile e refrigerante.
- Quando si posiziona l'elettrodomestico, assicurarsi che il cavo di alimentazione non sia intrappolato o danneggiato.
- Non posizionare prese multiple portatili o alimentatori portatili nella parte posteriore dell'elettrodomestico.
- Non utilizzare prolunghie o adattatori non messi a terra (a due spinotti).
- Rischio di intrappolamento dei bambini. Prima di gettare via l'elettrodomestico:
 - Rimuovere le porte.
 - Lasciare i ripiani al loro posto in modo che i bambini non possano facilmente arrampicarsi all'interno.
- L'elettrodomestico deve essere scollegato dalla fonte di alimentazione elettrica prima di tentare l'installazione di accessori.
- I gas utilizzati per l'elettrodomestico sono infiammabili. Pertanto, quando l'elettrodomestico

viene smaltito, deve essere tenuto lontano da qualsiasi fonte di fuoco e recuperato da un'azienda specializzata nel recupero con le relative qualifiche, anziché essere smaltito per combustione, al fine di prevenire danni all'ambiente o altri pericoli.

- Questo elettrodomestico può essere utilizzato da bambini di età pari o superiore a 8 anni e da persone con capacità fisiche, sensoriali o mentali ridotte o mancanza di esperienza e conoscenza, purché siano stati supervisionati o istruiti sull'uso sicuro dell'elettrodomestico e comprendano i rischi coinvolti. I bambini non devono giocare con l'elettrodomestico. La pulizia e la manutenzione da parte dell'utente non devono essere effettuate dai bambini senza supervisione.
- Questo elettrodomestico non è destinato all'uso da parte di persone (incluse i bambini) con capacità fisiche, sensoriali o mentali ridotte, o mancanza di esperienza e conoscenza, a meno che non abbiano ricevuto supervisione o istruzioni sull'uso dell'elettrodomestico da parte di una persona responsabile della loro sicurezza.
- I bambini devono essere sorvegliati per garantire che non giochino con l'elettrodomestico.
- Per evitare la contaminazione degli alimenti, si prega di rispettare le seguenti istruzioni:
 - Tenere la porta aperta per lunghi periodi può causare un significativo aumento della temperatura nei compartimenti dell'elettrodomestico.
 - Pulire regolarmente le superfici che possono venire a contatto con gli alimenti e i sistemi di drenaggio accessibili.
 - Conservare carne cruda e pesce in contenitori adatti nel frigorifero, in modo che non vengano a contatto con altri alimenti o gocciolino su di essi.
 - I compartimenti per alimenti surgelati a due stelle  sono adatti per conservare cibi precotti, conservare o preparare gelato e fare cubetti di ghiaccio.
 - I compartimenti a una , due  e tre stelle  non sono adatti per la congelazione di cibi freschi.
 - Se l'elettrodomestico refrigerante viene lasciato vuoto per lunghi periodi, spegnere, sbrinare, pulire, asciugare e lasciare la porta aperta per evitare lo sviluppo di muffa all'interno dell'elettrodomestico.

Il significato dei simboli di avvertimento di sicurezza.



I simboli indicano questioni proibite e quei comportamenti sono vietati. La non conformità alle istruzioni può causare danni al prodotto o mettere a rischio la sicurezza personale degli utenti.



I simboli indicano questioni che devono essere seguite, e quei comportamenti devono essere rigorosamente eseguiti in conformità con i requisiti operativi. La mancata conformità alle istruzioni può causare danni al prodotto o mettere a rischio la sicurezza personale degli utenti.



I simboli indicano questioni a cui prestare attenzione, e questi comportamenti devono essere particolarmente notati. Sono necessarie precauzioni perché potrebbero causare lesioni minori o moderate o danni al prodotto.

Avvertimenti relativi all'elettricità

- Non tirare il cavo di alimentazione quando stacchi la spina di alimentazione del congelatore. Si prega di afferrare saldamente la spina e tirarla direttamente dalla presa.
- Non danneggiare il cavo di alimentazione in nessuna circostanza al fine di garantire un uso sicuro; non utilizzare quando il cavo di alimentazione è danneggiato o la spina è usurata.
- I cavi di alimentazione usurati o danneggiati devono essere sostituiti presso le stazioni di manutenzione autorizzate dal produttore.
- La spina di alimentazione deve essere saldamente in contatto con la presa altrimenti potrebbero verificarsi incendi. Si prega di assicurarsi che l'elettrodo di messa a terra della presa di corrente sia dotato di una linea di messa a terra affidabile.
- Si prega di chiudere il rubinetto del gas che perde e poi aprire le porte e le finestre in caso di perdite di gas e di altri gas infiammabili. Non staccare la spina del congelatore e degli altri elettrodomestici considerando che una scintilla potrebbe causare un incendio.
- Per garantire la sicurezza, non è consigliato posizionare regolatori, cuocerisro, forni a microonde e altri elettrodomestici sulla parte superiore del congelatore, esclusi quelli raccomandati dal produttore. Non utilizzare apparecchiature elettriche nel contenitore per alimenti.

Avvertimenti correlati all'uso

- Non smontare o ricostruire arbitrariamente il congelatore, né danneggiare il circuito del refrigerante; la manutenzione dell'elettrodomestico deve essere effettuata da uno specialista.
- Il cavo di alimentazione danneggiato deve essere sostituito dal produttore, dal suo reparto di manutenzione o da professionisti correlati al fine di evitare pericoli.
- I giochi tra le porte del congelatore e tra le porte e il corpo del congelatore sono ridotti, si noti di non mettere la mano in queste aree per evitare di schiacciare le dita. Si prega di aprire delicatamente la porta del congelatore per evitare che gli articoli cadano.
- Non prendere cibi o contenitori con le mani bagnate nella camera di congelamento quando il congelatore è in funzione, specialmente contenitori metallici, al fine di evitare il congelamento.
- Non permettere ai bambini di entrare o arrampicarsi sul congelatore per evitare che i bambini vengano sigillati nel congelatore o si feriscano a causa del congelatore che cade.
- Non spruzzare o lavare il congelatore; non mettere il congelatore in luoghi umidi facili da bagnare con acqua per non influenzare le proprietà di isolamento elettrico del congelatore.
- Non mettere oggetti pesanti sulla parte superiore del congelatore considerando che gli oggetti potrebbero cadere quando si apre la porta, e potrebbero causare lesioni accidentali.
- Si prega di staccare la spina in caso di interruzione di corrente o durante la pulizia. Non collegare il congelatore all'alimentazione entro cinque minuti per evitare danni al compressore dovuti agli avviamenti successivi.

Avvertimenti relativi al posizionamento degli oggetti

- Non mettere articoli infiammabili, esplosivi, volatili e altamente corrosivi nel congelatore per evitare danni al prodotto o incidenti dovuti al fuoco.
- Non posizionare articoli infiammabili vicino al congelatore per evitare incendi.
- Questo prodotto è un congelatore domestico e deve essere utilizzato solo per la conservazione di cibi. Secondo gli standard nazionali, il congelatore domestico non deve essere utilizzato per altri scopi, come la conservazione di sangue, farmaci o prodotti biologici.
- Non mettere articoli come bottiglie o contenitori sigillati di liquidi come birre in bottiglia e bevande nel congelatore per evitare scoppi e altre perdite.

Avvertimenti per l'energia

1. Il congelatore potrebbe non funzionare in modo coerente quando posizionato per un periodo prolungato al di sotto della fine fredda della gamma di temperature per cui è progettato l'elettrodomestico del congelatore.
2. È da notare che le bevande gassate non dovrebbero essere conservate nei compartimenti o negli armadi per alimenti del congelatore o in compartimenti o armadi a bassa temperatura, e che alcuni prodotti come i ghiaccioli non dovrebbero essere consumati troppo freddi;
3. È necessario non superare il tempo di conservazione raccomandato dai produttori di alimenti per qualsiasi tipo di cibo e in particolare per gli alimenti congelati rapidamente commercialmente nei compartimenti o negli armadi per la conservazione degli alimenti congelati e degli alimenti surgelati;
4. Le precauzioni necessarie per evitare un aumento eccessivo della temperatura degli alimenti surgelati durante lo sbrinamento dell'elettrodomestico refrigerante, come avvolgere gli alimenti surgelati in diverse strati di giornale.
5. È importante notare che un aumento della temperatura degli alimenti surgelati durante lo sbrinamento manuale, la manutenzione o la pulizia potrebbe accorciare la durata di conservazione.
6. È necessario che, per porte o coperchi dotati di serrature e chiavi, le chiavi siano tenute fuori dalla portata dei bambini e non nelle vicinanze dell'elettrodomestico del congelatore, al fine di evitare che i bambini vengano chiusi all'interno.

Avvertimenti relativi allo smaltimento



Il refrigerante del congelatore e i materiali in schiuma di ciclopentano sono materiali combustibili e i congelatori dismessi devono essere isolati dalle fonti di fuoco e non possono essere bruciati. Si prega di trasferire il congelatore a aziende di riciclaggio qualificate per il trattamento al fine di evitare danni all'ambiente o altri pericoli.



Si prega di rimuovere la porta del congelatore e i ripiani, che devono essere posizionati correttamente per evitare che i bambini entrino e giocano nel congelatore.



Smaltimento corretto di questo prodotto:

Questa marcatura indica che questo prodotto non deve essere smaltito con altri rifiuti domestici. Per evitare possibili danni all'ambiente o alla salute umana derivanti dallo smaltimento non controllato dei rifiuti, riciclare responsabilmente per promuovere il riutilizzo sostenibile delle risorse materiali. Per restituire il dispositivo usato, si prega di utilizzare i sistemi di restituzione e raccolta o contattare il rivenditore presso cui è stato acquistato il prodotto. Possono accettare questo prodotto per un riciclaggio ambientalmente sicuro.

UTILIZZO CORRETTO DEL CONGELATORE

Nomi dei componenti

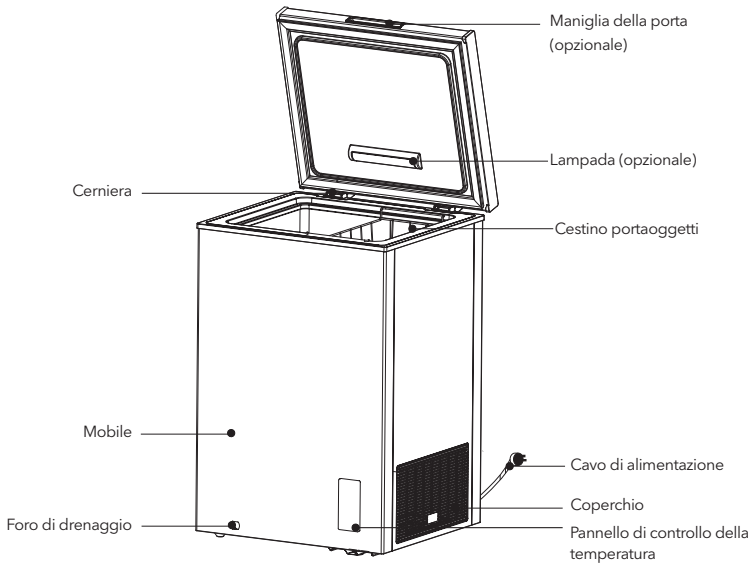

(La foto sopra è solo a scopo di riferimento. La configurazione effettiva dipenderà dal prodotto fisico o dalle indicazioni del distributore)

- La bassa temperatura del congelatore può mantenere freschi gli alimenti per lungo tempo ed è principalmente utilizzata per conservare cibi surgelati e per fare ghiaccio.
- Il congelatore è adatto per conservare carne, pesce, gamberi, pasticceria e altri alimenti che non devono essere consumati nel breve termine.
- Non è adatto conservare per lungo tempo bottiglie o contenitori sigillati di liquidi; se si desidera conservare bottiglie o contenitori sigillati di liquidi, gli oggetti conservati non devono essere vicini al muro del congelatore.
- Esiste una certa deviazione tra la temperatura all'interno del vano e la temperatura impostata effettiva, che non influisce sull'uso normale.
- Si prega di notare che gli alimenti devono essere consumati entro il tempo di conservazione.
- La funzione di congelamento rapido è progettata per mantenere la nutrizione degli alimenti. Può congelare rapidamente il cibo in breve tempo. Se si desidera congelare una grande quantità di cibo in una volta, si consiglia agli utenti di attivare la funzione di congelamento rapido 5 ore prima. In questo caso, la velocità di congelamento del congelatore aumenta, può congelare rapidamente il cibo e mantenere efficacemente la sua nutrizione.

Controllo della temperatura

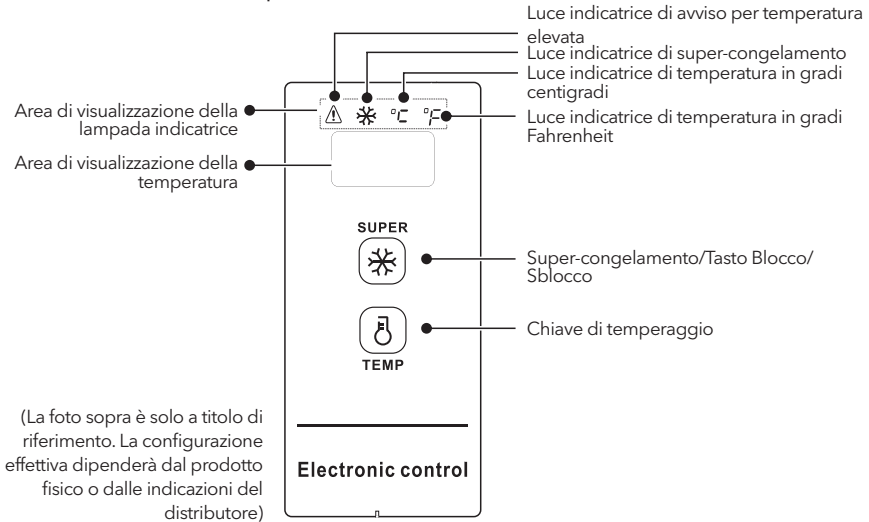

Controllo del display

- Quando si accende il congelatore, la finestra di visualizzazione rimarrà accesa per 3 secondi e poi passerà alla visualizzazione normale del funzionamento. La visualizzazione elettrificata originale deve essere inferiore a 18°C;
- Visualizzazione del funzionamento normale:
 - se non ci sono guasti, verrà visualizzata la temperatura impostata o la modalità di funzionamento;
 - se c'è un guasto, verrà visualizzato il codice di guasto;
- Visualizzazione della funzione di sospensione: la funzione di sospensione si aprirà automaticamente dopo l'elettrificazione, dopo che la temperatura è confermata, la visualizzazione si spegnerà dopo altri 30 secondi.
- La modalità di sospensione può essere commutata tramite una combinazione di tasti:

Premendo contemporaneamente i tasti "TEMP" e "SUPER" per 5 secondi, quando appare "ON" nell'area di visualizzazione della temperatura, indica che la funzione di sospensione è attivata.

Premendo contemporaneamente i tasti "TEMP" e "SUPER" per 5 secondi, quando appare "OF" nell'area di visualizzazione della temperatura, indica che la funzione di sospensione è disattivata.

Controllo dell'operazione: Aprire la funzione di sospensione. Dopo la conferma della temperatura per la tempera ogni volta, l'area di visualizzazione si spegnerà per altri 30 secondi; Chiudere la funzione di sospensione. Dopo la conferma della temperatura per la tempera ogni volta, l'area di visualizzazione non si spegnerà e rimarrà accesa.

Blocco e sblocco

Dopo l'elettrificazione iniziale, il tasto è in stato di blocco per impostazione predefinita; è necessario sbloccarlo prima di poterlo utilizzare.

- Blocco:** dopo aver premuto il tasto "SUPER" continuamente per 3 secondi, l'area di visualizzazione lampeggerà una volta e la temperatura impostata entrerà immediatamente in vigore; una volta entrato nello stato di blocco, l'area di visualizzazione non lampeggerà; dopo 30 secondi di inattività, potrebbe anche entrare in stato di blocco automatico, e l'area di visualizzazione lampeggerà una volta.
- Sblocco:** dopo aver premuto il tasto "SUPER" continuamente per 3 secondi, l'area di visualizzazione lampeggerà una volta per sbloccare. In stato di blocco, è necessario effettuare un'operazione del tasto dopo lo sblocco.



Le seguenti operazioni tramite i tasti devono essere eseguite quando il dispositivo è sbloccato.

Conversione tra temperature Fahrenheit e Celsius

- Premendo a lungo il tasto " " per 3 secondi, la conversione tra temperature Fahrenheit e Celsius può essere implementata. Quando la temperatura è visualizzata in gradi Celsius, la lampada indicatrice di temperatura in gradi Celsius sarà accesa; e quando la temperatura è visualizzata in gradi Fahrenheit, la lampada indicatrice di temperatura in gradi Fahrenheit nell'area di visualizzazione sarà accesa.

Impostazione della temperatura

(Per impostazioni di -30°C/-22°F, si consiglia una temperatura ambiente di 25°C/77°F o inferiore)



- Premendo il tasto " ", la finestra di visualizzazione mostrerà la temperatura del frigorifero, premendo il tasto " " una volta ogni volta, la temperatura del frigorifero cambierà di 1 grado Celsius/Fahrenheit;
- La variazione specifica della temperatura si ripeterà secondo la seguente sequenza: Intervallo di impostazione della temperatura in gradi centigradi:

→10°C→9°C→8°C→……→1°C→0°C→-1°C→……→-28°C→-29°C→-30°C

Intervallo di impostazione della temperatura in gradi Fahrenheit:

→50°F→49°F→48°F→……→33°F→32°F→31°F→……→20°F→21°F→22°F

Funzione di supercongelamento

- Attivare la funzione di supercongelamento:
 1. Premendo il tasto " ", la lampada indicatrice di supercongelamento " " si accenderà; della temperatura e, se il compressore continua a funzionare, si accenderà la lampada indicatrice della temperatura in gradi centigradi " °C ".

Quando si imposta la temperatura in gradi Fahrenheit, verrà visualizzato "-22" nell'area di visualizzazione della temperatura e, se il compressore continua a funzionare, si accenderà la lampada indicatrice della temperatura in gradi Fahrenheit " °F ".
- Esci dalla modalità di supercongelamento:
 1. Riaccensione dopo un'interruzione di corrente;
 2. Funzionamento continuo del compressore per 24 ore;
 3. In caso di guasto del sensore durante la modalità di supercongelamento, è possibile uscire dalla modalità di supercongelamento;
 4. In modalità di supercongelamento, è possibile uscire dalla modalità di supercongelamento ripremendo il tasto " ".

Allarme temperatura alta

- La lampada indicatrice " " sarà accesa per l'allarme di temperatura alta.

Memoria di interruzione di corrente

- Durante un'interruzione di corrente, lo stato di funzionamento improvviso dell'interruzione di corrente verrà bloccato e, dopo il ripristino della corrente, l'operazione verrà continuata secondo l'impostazione prima dell'interruzione di corrente. La funzione di supercongelamento verrà interrotta dopo l'interruzione di corrente.

Codice di errore

- Se si verifica un guasto, l'area di visualizzazione mostrerà i codici di errore corrispondenti come indicato nella tabella sottostante. L'utente dovrà contattare uno specialista per la manutenzione, al fine di garantire l'uso normale del congelatore.

Codice di errore	E2
Descrizione	Guasto del sensore di temperatura

Posizionamento

- Prima di utilizzare il congelatore, rimuovere tutti i materiali di imballaggio, inclusi cuscini inferiori e pad in schiuma, e nastri all'interno del congelatore, staccare la pellicola protettiva sulla porta e sul corpo del congelatore.
- Tenere lontano dal calore e evitare la luce diretta del sole. Non posizionare il congelatore in luoghi umidi o acquosi per evitare ruggine o riduzione dell'effetto isolante.
- Il congelatore deve essere posizionato in un luogo interno ben ventilato; il terreno deve essere piano e robusto.
- Lo spazio superiore del congelatore deve essere superiore a 70 cm e le distanze da entrambi i lati e dal retro devono essere superiori a 20 cm per facilitare la dissipazione del calore.

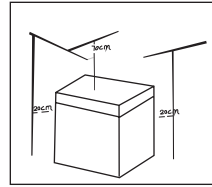

Cambio della luce (opzionale)

- Qualsiasi sostituzione o manutenzione delle lampade a LED deve essere effettuata dal produttore, dal suo agente di servizio o da una persona qualificata simile.
- (Quanto sopra è solo a scopo di riferimento. La configurazione effettiva dipenderà dal prodotto fisico o dalle indicazioni del distributore)

Iniziare ad utilizzare

- Dopo il trasporto, lasciare il congelatore riposare per più di 2 ore prima di accendere l'alimentazione, altrimenti potrebbe causare una diminuzione della capacità di raffreddamento o danneggiare il congelatore.
- Il congelatore dovrebbe funzionare per 2-3 ore prima di caricare alimenti freschi o congelati; in estate, il congelatore dovrebbe essere acceso per più di 4 ore in anticipo considerando che la temperatura ambiente è alta.
- Si prega di staccare la spina in caso di interruzione di corrente o pulizia. Non collegare il congelatore all'alimentazione entro cinque minuti per evitare danni al compressore dovuti agli avviamenti successivi.

- Utilizzare un utensile (cacciavite piatto o a punta), inserirlo nello spazio nella posizione indicata dalla freccia nella figura e spingerlo delicatamente verso l'esterno per aprire il coperchio.
- Dopo aver rimosso il cavo di alimentazione, il coperchio sarà quindi chiuso nella direzione opposta rispetto all'apertura originale.

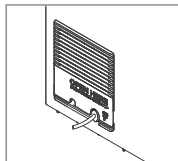
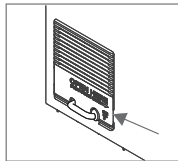

- Dopo aver aperto l'immagine come mostrato di seguito, rimuovere il cavo di alimentazione dal foro.

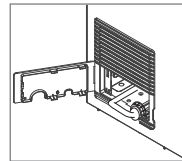

Suggerimenti per il risparmio energetico

- L'elettrodomestico dovrebbe essere posizionato nella zona più fresca della stanza, lontano da apparecchi che producono calore o da condotti di riscaldamento, e lontano dalla luce diretta del sole.
- Lasciare raffreddare i cibi caldi a temperatura ambiente prima di metterli nell'elettrodomestico. Sovraccaricare l'elettrodomestico costringe il compressore a funzionare più a lungo. I cibi che si congelano troppo lentamente possono perdere qualità o deteriorarsi.
- Assicurarsi di avvolgere correttamente i cibi e asciugare i contenitori prima di metterli nell'elettrodomestico. Questo riduce la formazione di brina all'interno dell'elettrodomestico.
- Il cestino di stoccaggio dell'elettrodomestico non dovrebbe essere rivestito con stagnola, carta oleata o carta assorbente. I rivestimenti interferiscono con la circolazione dell'aria fredda, rendendo l'elettrodomestico meno efficiente. Organizzare e etichettare il cibo per ridurre le aperture della porta e le ricerche prolungate. Rimuovere tanti articoli quanti ne servono contemporaneamente e chiudere la porta il prima possibile.
- Organizzare e etichettare il cibo per ridurre le aperture della porta e le ricerche prolungate. Rimuovere tanti articoli quanti ne servono contemporaneamente e chiudere la porta il prima possibile.

MANUTENZIONE DEL CONGELATORE

Pulizia

- Dusts La polvere dietro il congelatore e sul pavimento deve essere pulita tempestivamente per migliorare l'effetto di raffreddamento e il risparmio energetico.
- Controllare regolarmente la guarnizione della porta per assicurarsi che non ci siano detriti. Pulire la guarnizione della porta con un panno morbido inumidito con acqua saponata o detergente diluito.
- L'interno del congelatore dovrebbe essere pulito regolarmente per evitare cattivi odori.
- Si prega di spegnere l'alimentazione prima della pulizia, rimuovere tutti gli alimenti, cesti, contenitori, ecc.
- Utilizzare un panno morbido o una spugna per pulire l'interno del congelatore, con due cucchiai di bicarbonato di sodio e un litro di acqua tiepida. Quindi sciacquare con acqua e asciugare. Dopo la pulizia, aprire la porta e lasciare asciugare naturalmente prima di riaccendere l'alimentazione.
- Per le aree difficili da pulire nel congelatore (come fessure o angoli), si consiglia di pulirle regolarmente con un panno morbido, una spazzola morbida, ecc. e quando necessario, combinare alcuni strumenti ausiliari (come bastoncini sottili) per garantire che non vi sia accumulo di contaminanti o batteri in queste aree.
- Non utilizzare sapone, detersivi, polveri abrasive, detersivi spray, ecc., poiché possono causare odori all'interno del congelatore o contaminare gli alimenti.
- Pulire i cestini con un panno morbido inumidito con acqua saponata o detergente diluito. Asciugare con un panno morbido o lasciare asciugare naturalmente.
- Pulire la superficie esterna del congelatore con un panno morbido inumidito con acqua saponata, detergente, ecc., e poi asciugare con un panno morbido.
- Non utilizzare spazzole dure, palline d'acciaio pulito, spazzole metalliche, abrasivi (come dentifrici), solventi organici (come alcool, acetone, olio di banana, ecc.), acqua bollente, articoli acidi o alcalini, che possono danneggiare la superficie e l'interno del congelatore. L'acqua bollente e i solventi organici come il benzene possono deformare o danneggiare le parti in plastica.
- Non risciacquare direttamente con acqua o altri liquidi durante la pulizia per evitare cortocircuiti o influenzare l'isolamento elettrico dopo l'immersione.

Sbrinamento

- Il congelatore deve essere sbrinato manualmente.
- Scollegare il congelatore e aprire la porta del congelatore, rimuovere alimenti e cestello prima dello sbrinamento; Aprire il foro di deflusso e il foro di drenaggio (e posizionare un contenitore d'acqua al foro di deflusso);
- Il ghiaccio interno si scioglierà naturalmente, asciugare l'acqua di sbrinamento con un panno morbido e asciutto. Quando il ghiaccio si ammorbidisce, potrebbe essere utilizzata una spatola per accelerare il processo di sbrinamento.
- Si prega di rimuovere il cibo e di metterlo in un luogo fresco prima dello sbrinamento, prima di rimuovere gli accessori.



Altri dispositivi meccanici o altri mezzi non devono essere utilizzati per accelerare lo sbrinamento se non quelli raccomandati dal produttore. Non danneggiare il circuito del refrigerante.

Smettere di utilizzare

Gli alimenti possono essere conservati per un paio d'ore anche in estate in caso di interruzione di corrente; si consiglia di ridurre la frequenza di apertura della porta e di non mettere alimenti freschi nel congelatore. Si prega di scollegare il congelatore lasciato inutilizzato per lungo tempo per la pulizia. Mantenere la porta aperta per evitare cattivi odori. Non girare o vibrare il congelatore, l'angolo di inclinazione non può essere maggiore di 45°. Non tenere la porta e la cerniera quando si sposta questa unità.



Si consiglia un funzionamento continuo quando si avvia il congelatore. Si prega di non arrestare il congelatore in circostanze normali per non influire sulla durata di servizio del congelatore.

RISOLUZIONE DEI PROBLEMI

Gli eventuali problemi minori possono essere gestiti dall'utente. Si prega di contattare il servizio di assistenza post-vendita se i problemi non vengono risolti.

Il dispositivo non funziona	Controllare se il congelatore è collegato alla presa e ha corrente. Bassa tensione. Verificare se la manopola di controllo della temperatura è nell'area di lavoro. Mancanza di corrente o interruzione del circuito.
Odore	Gli alimenti dall'odore sgradevole dovrebbero essere avvolti strettamente. Verificare se gli alimenti sono andati a male. Verificare se l'interno deve essere pulito.
Il funzionamento prolungato del compressore	È normale che il congelatore funzioni per un tempo più lungo in estate quando la temperatura ambiente è più alta. Non mettere troppo cibo nel congelatore contemporaneamente. Non mettere cibi fino a quando non si sono raffreddati. Apertura frequente della porta del congelatore. Spessa formazione di ghiaccio (è necessario sbrinarlo).
La porta del congelatore non si chiude correttamente	La porta del congelatore è bloccata da pacchi di cibo. Troppo cibo. Congelatore sbilanciato.
Rumore forte	Verificare se il pavimento è piano, se la posizione del congelatore è stabile. Verificare se gli accessori del congelatore sono posizionati correttamente.
Difficoltà transitoria nell'apertura della porta	Dopo il raffreddamento, ci sarà una differenza di pressione tra l'interno e l'esterno del congelatore che può causare una difficoltà transitoria nell'apertura della porta. Questo è un fenomeno fisico normale.
Riscaldamento dell'involucro del congelatore	L'involucro del congelatore potrebbe emettere calore durante il funzionamento, specialmente in estate, questo è causato dalla radiazione del condensatore ed è un fenomeno normale.
Condensazione	Condensa: il fenomeno della condensa può essere rilevato sulla superficie esterna e sulle guarnizioni della porta del congelatore quando l'umidità ambiente è elevata, questo è un fenomeno normale e la condensa può essere asciugata con un asciugamano asciutto.
Suono del flusso d'aria Ronzio Clic	I refrigeranti che circolano nelle linee di refrigerante produrranno suoni di eruzione e grugniti, il che è normale e non influisce sull'effetto di raffreddamento. Il ronzio sarà generato dal compressore in funzione, specialmente all'avvio o allo spegnimento. La valvola solenoide o la valvola elettrica faranno rumore di battito, che è un fenomeno normale e non influisce sul funzionamento.

БЕЗБЕДНОСНИ ПРЕДУПРЕДУВАЊА

ПРЕПОРАКИ:

- Овој уред е наменет да се користи во домаќинството и слични примени како што се кујните за персоналот во продавници, канцеларији и други работни средини, фармски куќи и од клиенти во хотели, мотели и други средини од резиденцијален тип; средини од типот ноќевање и појадок; угостителски и слични непродажни апликации.
- Ако кабелот за напојување е оштетен, тој мора да биде заменет од производителот, неговиот сервисер или слично квалификувани лица за да се избегне опасност.
- Не чувајте експлозивни материји како што се конзерви за аеросол со запаливо гориво во овој апарат.
- Апаратот треба да се исклучи од струја по употреба и пред да се изврши корисничко одржување на апаратот.
- ПРЕДУПРЕДУВАЊЕ: Чувајте ги отворите за вентилација, во куќиштето на апаратот или во вградената структура, без пречки.
- ПРЕДУПРЕДУВАЊЕ: Не користете механички уреди или други средства за да го забрзате одмрзувањето процес, освен оние препорачани од производителот.
- ПРЕДУПРЕДУВАЊЕ: Не го оштетувајте колото на течноста за ладење.
- ПРЕДУПРЕДУВАЊЕ: Не користете електрични апарати во внатрешноста на преградите за складирање храна на апаратот, освен ако не се од типот препорачан од производителот.
- ПРЕДУПРЕДУВАЊЕ: Ве молиме оставете го апаратот според локалните регулатори бидејќи користи запалив гас што дува и средство за ладење.
- ПРЕДУПРЕДУВАЊЕ: Кога го поставувате апаратот, проверете дали кабелот за напојување не е заглавен или оштетен.
- ПРЕДУПРЕДУВАЊЕ: Не лоцирајте повеќе преносливи приклучоци или преносни напојувања на задниот дел од апаратот.
- Не користете продолжни кабли или незаземјени адаптери (два крака).
- ОПАСНОСТ: Ризик од заробување на дете. Пред да го фрлите апаратот:
 - Тргнете ги вратите.
 - Оставете ги полиците на место за да не можат децата лесно да се качуваат внатре.
- Апаратот мора да се исклучи од изворот на електрична енергија пред да се обиде да поставите дополнителна опрема.
- Ладилното средство и материјалот за пена од циклопентан што се користат за ладилникот се запаливи. Затоа, кога фрижидерот ќе се отфрли, тој треба да се чува подалеку од
 - кој било извор на пожар и да се извлече од специјална компанија за обновување со соодветните квалификација освен да се отстранува со согорување, за да се спречи оштетување на животната средина или каква било друга штета.
- За EN стандард: Овој апарат може да го користат деца на возраст од 8 години и повеќе и лица со намалени физички сетилни или ментални способности или недостиг на искуство и знаење доколку им е даден надзор или инструкции во врска со користењето на апаратот на безбеден начин и ако ги разберат вклучените опасности. Децата не смеат да си играат со апаратот. Чистењето и одржувањето на корисникот не смеат да го вршат деца без надзор. Деца на возраст од 3 до 8 години години им е дозволено да се вчитуваат и растровараат апарати за ладење.
- За стандардот IEC: овој апарат не е наменет за употреба од лица (вклучувајќи деца) со намалени физички, сетилни или ментални способности или недостаток на искуство и знаење, освен ако не им се дадени надзор или инструкции во врска со употребата на апаратот од лице одговорни за нивната безбедност.)
- Децата треба да се надгледуваат за да се осигура дека не си играат со апаратот.
- Упатствата треба да ја содржат спустанцијата од следново: За да избегнете контаминација на храната, ве молиме почитувајте ги следните упатства:
 - Отворањето на вратата долго време може да предизвика значително зголемување на температурата во преградите на апаратот.
 - Редовно чистете ги површините што можат да дојдат во допир со храна и достапни системи за одводнување.
 - Суровото месо и рибата чувајте ги во соодветни контејнери во фрижидер, за да не дојде во допир или да капе на друга храна.
 - Преградите за замрзната храна со две ѕвезди [x x] се погодни за складирање на претходно замрзната храна, складирање или правење сладолед и правење коцки мраз. (забелешка 2)
 - Преградите со една [x], две [x x] и три ѕвездички [x x x] не се погодни за замрзување на свежа храна. (забелешка 3)
 - Ако апаратот за ладење се остава празен долго време, исклучете го, одмрзнете, исчистете го, исушете и оставете ја вратата отворена за да спречите појава на мувла во апаратот.

Значењето на безбедносните предупредувачки симболи



Ова е симбол за забрана. Секое непочитување на упатствата означени со овој симбол може да резултира со оштетување на производот или да ја загрози личната безбедност на корисникот.



Ова е предупредувачки симбол. Потребно е да се работи со строго почитување на упатствата означени со овој симбол; или на друг начин може да се предизвика оштетување на производот или лична повреда.



Ова е предупредувачки симбол. Упатствата означени со овој симбол бараат посебна претпазливост. Недоволната претпазливост може да доведе до лесна или умерена повреда или оштетување на производот.

Предупредувања поврзани со електрична енергија

- Не влечете го кабелот за напојување кога го влечете приклучокот за напојување на фрижидерот. Ве молиме цврсто фатете го приклучокот и извлечете го директно од штекерот.
- За да се обезбеди безбедно користење, не го оштетувајте кабелот за напојување и не користете го кабелот за напојување кога е оштетен или истрошен.
- Ве молиме користете посебен штекер и штекерот не смее да се дели со други електрични апарати.
- Приклучокот за струја треба да биде цврсто контактиран со штекерот или во спротивно може да се предизвикаат пожари.
- Ве молиме проверете дали електродата за заземјување на штекерот е опремена со сигурна линија за заземјување.
- Ве молиме исклучете го вентилот на гасот што истекува и потоа отворете ги вратите и прозорците во случај на истекување на гас и други запаливи гасови. Не исклучувајте го фрижидерот и другите електрични апарати имајќи предвид дека искра може да предизвика пожар. Не користете електрични апарати на горниот дел од апаратот, освен ако не се од типот препорачан од производителот.

Предупредувања за употреба

- Немојте произволно да го расклопувате или реконструирате фрижидерот, ниту да го оштетувате колото на течноста за ладење; одржувањето на апаратот мора да го изврши специјалист.
- Оштетениот кабел за напојување мора да го замени производителот, неговиот оддел за одржување или сродните професионалци за да се избегне опасност.
- Празнините помеѓу вратите на фрижидерот и помеѓу вратите и телото на фрижидерот се мали, имајте предвид да не ја ставате раката во овие области за да спречите стискање на прстот. Ве молиме бидете нежни кога ја отворате вратата од фрижидерот за да избегнете паѓање на предмети.
- Не бирајте храна или садови со влажни раце во комората за замрзнување кога работи фрижидерот, особено метални контејнери за да избегнете смрзнатини.
- Не дозволувајте ниту едно дете да влезе или да се качува во фрижидерот; во спротивно може да се предизвика гушење или повреда од паѓање на детето.
- Не ставајте тешки предмети на горниот дел од фрижидерот имајќи предвид дека објектите може да паднат при затворање или отворање на вратата и може да се предизвикаат случајни повреди.
- Ве молиме извлечете го приклучокот во случај на прекин на струја или чистење. Не поврзувајте го замрзнувачот на напојување во рок од пет минути за да спречите оштетување на компресорот поради последователни стартувања.

Предупредувања за поставување

- Не ставајте запаливи, експлозивни, испарливи и високо корозивни предмети во фрижидерот за да спречите оштетување на производот или несреќи од пожар.
- Не ставајте запаливи предмети во близина на фрижидерот за да избегнете пожари.
- Фрижидерот е наменет за употреба во домаќинството, како што е складирање на храна; не смее да се користи за други цели, како што се складирање на крв, лекови или биолошки производи итн.
- Не чувајте пиво, пијалоци или други течности содржани во шишиња или затворени садови во комората за замрзнување на фрижидерот; инаку шишињата или затворените контејнери може да напукнат поради замрзнување и да предизвикаат штета.

Предупредувања за енергија

1. Апаратот за ладење може да не работат постојано (можност за одмрзнување на содржината или температурата да стане премногу топла во преградата за замрзната храна) кога се поставени подолг временски период под студениот крај на опсегот на температури за кој е дизајниран апаратот за ладење.
2. Фактот дека шумливите пијалоци не треба да се чуваат во прегради или кабинети за замрзнување храна или во прегради или кабинети со ниска температура и дека некои производи како што се водените мразови не треба да се конзумираат премногу ладни;
3. Потребата да не се надминува времето(ите) на складирање препорачано од производителите на храна за секаков вид храна, а особено за комерцијално брзо замрзната храна во прегради или кабинети за складирање храна за замрзнување и замрзната храна;
4. Мерки на претпазливост неопходни за да се спречи непотребно зголемување на температурата на замрзнатата храна при одмрзнување на апаратот за ладење, како што е завиткување на замрзнатата храна во неколку слоеви весник.
5. Фактот дека зголемувањето на температурата на замрзнатата храна за време на рачно одмрзнување, одржување или чистење може да го скрати рокот на складирање.
6. Неопходноста, за врати или капацита опремени со брави и клучеви, клучевите да се чуваат подалеку од дофат на деца, а не во близина на апаратот за ладење, со цел да се спречат децата да се заклучуваат внатре

Предупредувања за фрлање



Ладилното средство и материјалот за пена од циклопентан што се користат за фрижидерот се запаливи. Затоа, кога ладилникот се струга, тој треба да се чува подалеку од кој било извор на пожар и да биде извлечен од специјална компанија за опоравување со соодветна квалификација освен да се отстранува со согорување, за да се спречи оштетување на животната средина или каква било друга штета.



Кога фрижидерот е изгребан, расклопете ги вратите и извадете ја заптивката од вратата и полиците; ставете ги вратите и полиците на соодветно место, за да спречите заробување на кое било дете.



Правилно отстранување на овој производ:

Оваа ознака покажува дека овој производ не треба да се фрла со друг отпад од домаќинството низ ЕУ. За да спречите можна штета на животната средина или на човековото здравје од неконтролирано депонирање отпад, рециклирајте го одговорно за да промовирате одржлива повторна употреба на материјалните ресурси. За да го вратите користениот уред, користете ги системите за враќање и наплата или контактирајте со продавачот каде што е купен производот. Тие можат да го земат овој производ за еколошки безбедно рециклирање.

ПРАВИЛНА УПОТРЕБА НА ЗАМРЗНУВАЧОТ

Имиња на компоненти

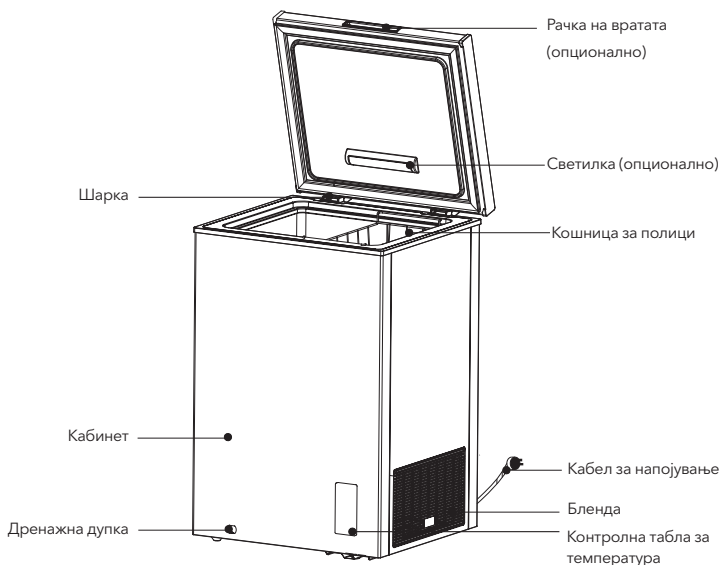

(Сликата погоре е само за референца. Вистинската конфигурација ќе зависи од физичкиот производ или изјавата на дистрибутерот)

- Ниската температура на замрзнувачот може да ја одржува храната свежа долго време и главно се користи за складирање на замрзната храна и правење мраз.
- Замрзнувачот е погоден за складирање на месо, риба, ракчиња, колачи и други намирници кои не треба да се конзумираат на краток рок.
- Не е pogodно долго време да чувате флаширани или затворени контејнери со течни предмети, доколку сакате да чувате флаширани или затворени садови со течни предмети, складираните предмети не треба да бидат блиску до ѕидот на замрзнувачот.
- Постои одредено отстапување помеѓу температурата во кутијата и вистинската поставена температура, што не влијае на нормалната употреба.
- Ве молиме имајте предвид дека храната треба да се конзумира во рокот на траење.
- Функцијата за брзо замрзнување е дизајнирана да ја одржува хранливата храна на храната. Може брзо да ја замрзне храната за кратко време. Ако треба да се замрзне голема количина храна истовремено, се препорачува корисниците да ја вклучат функцијата за брзо замрзнување 5 часа однапред. Во овој случај, брзината на замрзнување на замрзнувачот се зголемува, тој може брзо да ја замрзне храната и ефикасно да ја одржува исхраната на храната.

Контрола на температурата

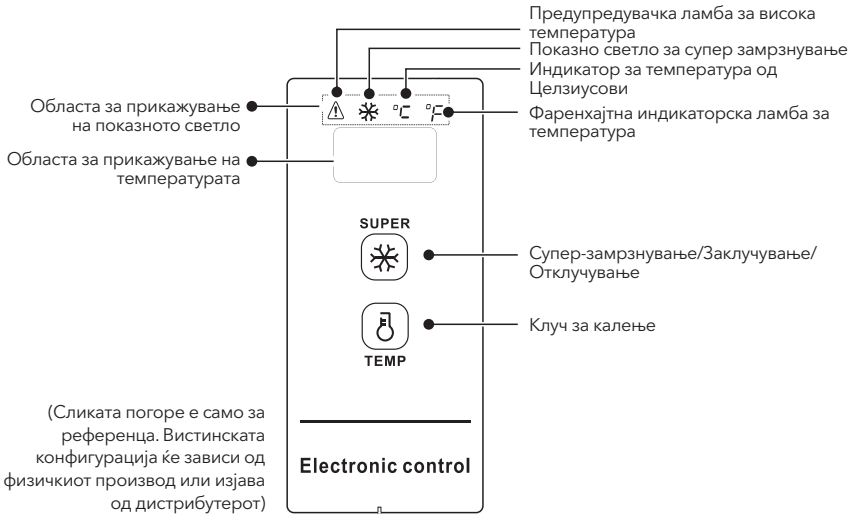

Контрола на екранот

- Кога ќе го вклучите замрзнувачот, екранот на екранот ќе биде вклучен 3 секунди, а потоа ќе влезе во екранот за нормална работа, оригиналниот електрифициран дисплеј треба да биде под 18°C;
- Приказ на нормална работа:
 1. ако нема дефект, ќе се прикаже поставената температура или функционалниот режим;
 2. ако има некаков дефект, ќе се прикаже кодот за неуспех;
- Прикажи функција за спиење: функцијата за спиење стандардно ќе се отвори по електрификацијата, откако ќе се потврди температурата, екранот ќе се изгасне по уште 30 секунди.
- Режимот на мирување може да се префрли преку комбинирано копче:

Со истовремено притискање на копчето "TEMP" и "SUPER" 5 секунди, кога „ON“ ќе се прикаже еднаш во областа за прикажување температура, тоа покажува дека функцијата за спиење е отворена.

Со истовремено притискање на копчето "TEMP" и "SUPER" 5 секунди, кога еднаш ќе се прикаже „OF“ во областа за прикажување температура, тоа покажува дека функцијата за спиење е затворена.

Контрола на работа: Отворете ја функцијата за спиење. По потврдувањето на температурата за калење секој пат, површината на екранот ќе изгасне уште 30 секунди; Затворете ја функцијата за спиење. По потврдувањето на температурата за калење секој пат, површината на екранот нема да се изгасне и да остане вклучена.

Заклучи и отклучи

По првичното електрификација, клучот стандардно е во состојба на заклучување; потребно е да работи по отклучувањето.

- Заклучување: по непрекинато притискање на копчето "SUPER" 3 секунди, површината на екранот ќе трепка еднаш, а поставената температура ќе стапи на сила веднаш, штом ќе влезете во состојба на заклучување, областа на екранот нема да трепка; по работа без клуч за 30-ти, може да влезе и во состојба на автоматско заклучување, а областа за прикажување ќе трепка еднаш.
- Отклучување: по притискање на копчето "SUPER" за непрекинато 3 секунди, областа на екранот ќе трепка еднаш за да се отклучи. Во состојба на заклучување, потребно е да се изврши операција на клучот по отклучувањето.



Различните следните клучни операции ќе се имплементираат во состојба на отклучување

Конверзија на температура од Фаренхајт и Целзиусови степени

- Со долго притискање на копчето "  " за 3 секунди, може да се имплементира конверзија на температурата од Фаренхајт и Целзиусови степени. Кога ќе се прикаже температурата на степени Целзиусови, се вклучува показното светло за температура од степени; и кога ќе се прикаже Фаренхајтската температура, ќе се запали показното светло за температура на Фаренхајтови во областа на екранот.

Поставување на температурата

(За поставки од $-30^{\circ}\text{C}/-22^{\circ}\text{F}$, се препорачува амбиентална температура од $25^{\circ}\text{C}/77^{\circ}\text{F}$ или помалку)

- Со притискање на копчето "  ", тна екранот ќе се прикаже температурата на фрижидерот, со притискање на копчето "  " еднаш секој пат, температурата на фрижидерот ќе се промени за 1 степен Целзиусови/Фаренхајт;

- Специфичната промена на температурата се циклира според сликата подолу:



Опсег на подесување на температурата во степени Целзиусови:

→ 10°C → 9°C → 8°C → → 1°C → 0°C → -1°C → → -28°C → -29°C → -30°C

Опсег на поставување на температурата во Фаренхајт:

→ 50°F → 49°F → 48°F → → 33°F → 32°F → 31°F → → -20°F → -21°F → -22°F

Функција за супер замрзување

- Enter super-freeze:
 - Со притискање на копчето "  ", ќе се запали показното светло за суперзамрзувањ "  "; Кога ја поставувате температурата, " -30 " ќе се прикаже во областа за прикажување на температурата, ако компресорот работи континуирано, показното светло за температура " $^{\circ}\text{C}$ " ќе биде вклучено. Кога ја поставувате Фаренхајтската температура, " -22 " ќе се прикаже во областа за прикажување на температурата, ако компресорот непрекинато работи, показното светло за температура " $^{\circ}\text{F}$ " ќе биде вклучено.
 - Исклучете го супер-замрзувањето:
 - Влегува по прекин на струја
 - Континуирано работење на компресорот 24 часа;
 - Ако се појави дефект на сензорот во режим на супер-замрзување, може да се откажете од супер-замрзување;
 - Во режим на супер-замрзување, можете да излезете од режимот на супер-замрзување со притискање на копчето "  ".

Аларм за висока температура

- Показното светло "  " ќе се вклучи за аларм за висока температура.

Меморија за прекин на струја

- При прекин на напојувањето, ненадејната работна состојба на прекин на електричната енергија ќе се заклучи, откако ќе се врати напојувањето, работата треба да се продолжи според поставките пред прекилот на напојувањето. Функцијата за супер-замрзување ќе се исклучи по прекин на струја.

Код за дефект

- Ако се случи дефект, областа на екранот ќе ги прикаже соодветните шифри за грешка како што е прикажано во табелата подолу, корисникот ќе контактира со специјалист за одржување, за да се увери во нормална употреба на замрзнувачот.

Шифра на грешка	E2
Опис	Дефект на сензорот за температура

Поставување

- Пред да го користите замрзнувачот, отстранете ги сите материјали за пакување, вклучително и долните перничкиња и пена перничкиња и ленти во внатрешноста на замрзнувачот, откните ја заштитната фолија на вратата и телото на замрзнувачот.
- Чувајте го подалеку од топлина и избегнувајте директна сончева светлина.
- Не ставајте го замрзнувачот на влажни или водени места за да спречите рѓа или намалување на изолациониот ефект.
- Замрзнувачот треба да се стави на добро проветрено внатрешно место; земјата ќе биде рамна и цврста.
- Горниот простор на замрзнувачот треба да биде поголем од 70 cm, а растојанијата од двете страни и задната страна треба да бидат повеќе од 20 cm за да се олесни дисипацијата на топлина

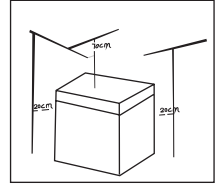

Промена на светилки (опционално)

- Секоја замена или одржување на LED светилките е наменета да ја направи производителот, неговиот сервисер или слично квалификувано лице.
- (Погоре е само за референца. Вистинската конфигурација ќе зависи од физичкиот производ или изјавата на дистрибутерот)

Почеток на користење

- По транспортот, оставете го замрзнувачот да остане повеќе од 2 часа пред да го вклучите напојувањето, во спротивно тоа ќе доведе до намалување на капацитетот за ладење или оштетување на замрзнувачот.
- Замрзнувачот треба да работи 2 до 3 часа пред да ставите свежа или замрзната храна; замрзнувачот треба да работи повеќе од 4 часа во лето однапред, имајќи предвид дека температурата на околината е висока.
- Ве молиме извлекете го приклучокот во случај на прекин на струја или чистење. Не поврзувајте го замрзнувачот на напојување во рок од пет минути за да спречите оштетување на компресорот поради последователни стартувања.

- Користете алатка (рамен шрафцигер или конус), вметнете ја во празнината на положбата на стрелката на сликата и нежно отворете ја кон надвор за да се отвори вратчицата.

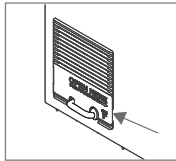

- Откако ќе се извади кабелот за напојување, капакот потоа ќе биде покриен во спротивна насока од оригиналниот отвор.

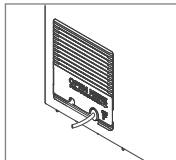

- Откако ќе ја отворите сликата како што е прикажано подолу, извадете го кабелот за напојување од дупка.

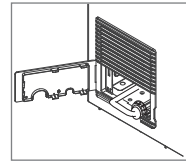

Совети за заштеда на енергија

- Апаратот треба да се наоѓа на најладното место од просторијата, подалеку од апарати што произведуваат топлина или грејни канали и подалеку од директна сончева светлина.
- Оставете ја топлата храна да се излади на собна температура пред да ја ставите во апаратот. Преоптоварувањето на апаратот го принудува компресорот да работи подолго. Храната која премногу бавно замрзнува може да го изгуби квалитетот или да се расипе.
- Погрижете се правилно да ја завиткате храната и избришете ги контејнерите суви пред да ги ставите во апаратот. Ова го намалува таложењето мраз во внатрешноста на апаратот.
- Корпата за складирање на апаратот не треба да биде обложена со алуминиумска фолија, восочна хартија или хартиена крпа. Облогите ја попречуваат циркулацијата на ладниот воздух, што го прави апаратот помалку ефикасен. Организирајте и означете ја храната за да ги намалите отворите на вратите и продолжените пребарувања. Отстранете онолку предмети колку што е потребно истовремено и затворете ја вратата што е можно поскоро.
- Организирајте и означете ја храната за да ги намалите отворите на вратите и продолженото пребарување. Отстранете онолку предмети колку што е потребно истовремено и затворете ја вратата што е можно поскоро.

ОДРЖУВАЊЕ НА ЗАМРЗНУВАЧОТ

Чистење

- Прашината зад замрзнувачот и на земја треба навремено да се чистат за да се подобри ефектот на ладење и заштедата на енергија.
- Редовно проверувајте ја заптивката на вратата за да бидете сигурни дека нема остатоци. Исклучете ја заптивката на вратата со мека крпа натопена со вода со сапуница или разреден детергент.
- Внатрешноста на замрзнувачот треба редовно да се чисти за да се избегне мирис.
- Ве молиме исклучете го напојувањето пред чистење, отстранете ја целата храна, корпа, контејнер итн.
- Користете мека крпа или сунѓер за да ја исчистите внатрешноста на замрзнувачот, со две лажици сода бикарбона и еден литар топла вода. Потоа исплакнете со вода и избришете го. По чистењето, отворете ја вратата и оставете ја природно да се исуши пред да го вклучите напојувањето.
- За места кои тешко се чистат во замрзнувачот (како што се празнините или аглиите), се препорачува редовно да ги бришете со мека крпа, мека четка итн. и кога е потребно, во комбинација со некои помошни алатки (како тенки стапчиња) за да се осигура дека нема акумулација на загадувачи или бактерии во овие области.
- Не користете сапун, детергент, прашок за чистење, средство за распрскување итн., бидејќи тие може да предизвикаат мирис во внатрешноста на замрзнувачот или контаминирана храна.
- Исклучете ги корпите со мека крпа натопена со вода со сапуница или разреден детергент. Се суши со мека крпа или се суши природно.
- Избришете ја надворешната површина на замрзнувачот со мека крпа натопена со вода со сапуница, детергент, итн., а потоа избришете ја на суво.
- Не користете тврди четки, чисти челични топки, четки со жица, абразиви (како пасти за заби), органски растворувачи (како што се алкохол, ацетон, масло од банана итн.), врела вода, киселински или алкални предмети, кои може да го оштетат замрзнувачот површината и внатрешноста. Водата што врие и органските растворувачи како што е бензенот може да ги деформираат или оштетат пластичните делови.
- Не плакнете директно со вода или други течности за време на чистењето за да избегнете кратки споеви или да влијаете на електричната изолација по потопување.

Одмрзнување

- Замрзнувачот треба рачно да се одмрзнува.
- Исклучете го замрзнувачот и отворете ја вратата од замрзнувачот, извадете ја храната и корпата од полиците пред одмрзнување: Отворете ја излезната дупка и одводната дупка (и ставете го садот за вода на отворот за одлив);
- мразот во затворен простор природно ќе се стопи, избришете ја одмрзнатата вода со сува, мека крпа. Кога мразот ќе омекне, може да се користи стругалка за мраз за да се забрза процесот на одмрзнување.
- Ве молиме отстранете ја храната и ставете ја на ладно место кога ја одмрзнувате пред да ги отстраните додаточите.



Други механички уреди или други средства не треба да се користат за забрзување освен оние препорачани од производителот. Не го оштетувајте колото на течноста за ладење.

Престанете да користите

Храната може да се чува неколку часа дури и во лето во случај на прекин на електричната енергија; се препорачува да се намали честотата на отворање на вратата и да не се става свежа храна во замрзнувачот. Ве молиме исклучете го замрзнувачот кој остана неискористен долго време за чистење. Држете ја вратата отворена за да го избегнете лошиот мирис. Не го превртувајте и не вибрирајте го замрзнувачот, аголот на носење не може да биде поголем од 45°. Не држете ја вратата и шарката кога го преместувате овој уред.



Се препорачува континуирано работење кога ќе се вклучи замрзнувачот. Ве молиме, не запирајте го замрзнувачот во нормални околности за да не влијаете на работниот век на замрзнувачот.





РЕШАВАЊЕ НА ПРОБЛЕМИ

Корисникот може да се справи со следните едноставни прашања. Ве молиме јавете се во одделот за услуга по продажбата ако проблемите не се решат.

Уредот не работи	<p>Проверете дали апаратот е приклучен на струја или дали приклучокот е во добро вметнат</p> <p>Проверете дали напонот е премногу низок</p> <p>Проверете дали има прекин на електричната енергија или делумни кола се исклучени</p>
Мирис	<p>Храната со јак мирис треба да биде цврсто завиткана</p> <p>Проверете дали има расипана храна</p> <p>Исчистете ја внатрешноста на фрижидерот</p>
Долготрајна работа на компресорот	<p>Нормално е замрзнувачот да работи подолго време во лето кога температурата на околината е повисока.</p> <p>Не ставајте премногу храна во замрзнувачот истовремено. Не ставајте храна додека не се излади.</p> <p>Често отворање на вратата на замрзнувачот. Дебел слој мраз (потребно е одмрзнување).</p>
Вратата на замрзнувачот не може да се затвори правилно	<p>Вратата на замрзнувачот е заглавена од пакувања со храна.</p> <p>Премногу храна.</p> <p>Неурамнотежен замрзнувач.</p>
Гласна бучава	<p>Дали подот е рамен, дали поставувањето на замрзнувачот е стабилно.</p> <p>Дали додатоците за замрзнувачот се правилно поставени.</p>
Преодна тешкотија при отворање на вратата	<p>По ладење, ќе има разлика во притисокот помеѓу внатрешната и надворешната страна на замрзнувачот што ќе резултира со минливи тешкотии при отворање на вратата. Ова е нормален физички феномен.</p>
Топлина на кукиштето на замрзнувачот	<p>Кукиштето на замрзнувачот може да емитува топлина за време на работата особено во лето, тоа е предизвикано од зрачењето на кондензаторот и тоа е нормална појава..</p>
Кондензација	<p>Кондензација: феноменот на кондензација ќе се открие на надворешната површина и заптивките на вратите на замрзнувачот кога влажноста на околината е голема, ова е нормална појава, а кондензацијата може да се избрише со сува крпа.</p>
Звук на проток на воздух Зуи Клатер	<p>Средствата за ладење што циркулираат во линиите за ладење ќе произведат ерупција на звук и рикање што е нормално не влијае на ефектот на ладење.</p> <p>Звукот ќе се генерира со вклучување на компресорот специјално при вклучување или исклучување.</p> <p>Електромагнетниот вентил или вентилот за електричниот прекинувач ќе тропкаат што е нормална појава и не влијае на работата.</p>

INSTRUCȚIUNI DE SIGURANȚĂ

RECOMANDĂRI:

- Acest aparat este destinat să fie utilizat în aplicații casnice și similare, cum ar fi zonele de bucătărie pentru personal din magazine, birouri și alte medii de lucru; ferme și de către clienți în hoteluri, moteluri și alte medii de tip rezidențial; medii tip pensiune; catering și aplicații similare non-retail.
- Acest aparat nu este destinat utilizării de către persoane (inclusiv copiii) cu capacități fizice, senzoriale sau mentale reduse sau cu lipsă de experiență și cunoștințe, cu excepția cazului în care acestea au fost supravegheate sau instruite cu privire la utilizarea aparatului de către o persoană responsabilă pentru siguranța lor.)
- Copiii trebuie supravegheați pentru a se asigura că nu se joacă cu aparatul.
- Dacă cablul de alimentare este deteriorat, acesta trebuie înlocuit de către producător, agentul său de service sau persoane calificate pentru a evita un pericol.
- Nu depozitați în acest aparat substanțe explozive, cum ar fi cutii de aerosoli cu propulsor inflamabil.
- Aparatul trebuie scos din priză după utilizare și înainte de a efectua întreținerea de către utilizator.
- Păstrați orificiile de ventilație, în carcasa aparatului sau în structura încorporată, libere de obstacole.
- Nu folosiți dispozitive mecanice sau alte mijloace pentru a accelera procesul de dezghețare, altele decât cele recomandate de producător.
- Nu deteriorați circuitul de agent frigorific.
- Nu folosiți aparate electrice în interiorul compartimentelor de depozitare a alimentelor ale aparatului, decât dacă sunt de tipul recomandat de producător.
- Vă rugăm aruncați aparatul în conformitate cu reglementările locale, deoarece utilizează gaz inflamabil și agent frigorific.
- Când poziționați aparatul, asigurați-vă că cablul de alimentare nu este blocat sau deteriorat.
- Nu localizați mai multe prize portabile sau surse de alimentare portabile în partea din spate a aparatului.
- Nu utilizați prelungitoare sau adaptoare fără împământare (cu doi pini).
- Risc de blocare a copiilor. Înainte de a arunca aparatul:
 - Scoateți ușile.
 - Lăsați rafturile la locul lor, astfel încât copiii să nu se urce cu ușurință înăuntru
- Aparatul trebuie deconectat de la sursa de alimentare electrică înainte de a încerca instalarea accesoriilor.
- Refrigerantul și materialul spumant de ciclopentan folosit pentru frigider sunt inflamabile. Prin urmare, atunci când frigiderul este casaț, acesta trebuie ținut departe de orice sursă de foc și recuperat de o firmă specială de recuperare cu calificare corespunzătoare, altfel decât să fie eliminat prin ardere, pentru a preveni deteriorarea mediului sau orice alte daune.
- Acest aparat poate fi folosit de copii cu vârsta de la 8 ani și peste și de persoane cu capacități fizice senzoriale sau mentale reduse sau cu lipsă de experiență și cunoștințe, dacă au primit supraveghere sau instrucțiuni privind utilizarea aparatului într-un mod sigur și înțeleg pericolele implicate. Copiii nu se vor juca cu aparatul. Curățarea și întreținerea utilizatorului nu trebuie efectuate de copii fără supraveghere. Copiii cu vârsta cuprinsă între 3 și 8 ani au voie să încarce și să descarce aparatele frigorifice.
- Ușile trebuie să aibă încuietori și chei pentru a preveni blocarea copiilor în interior.
- Pentru a evita contaminarea alimentelor, vă rugăm să respectați următoarele instrucțiuni:
 - Deschiderea ușii pentru perioade lungi de timp poate provoca o creștere semnificativă a temperaturii în compartimentele aparatului.
 - Curățați în mod regulat suprafețele care pot intra în contact cu alimentele și sistemele de drenaj accesibile.
 - Păstrați carnea și peștele crud în recipiente adecvate în frigider, astfel încât să nu intre în contact cu alte alimente sau să picure peste acestea.
 - Compartimentele pentru alimente congelate cu două stele  sunt potrivite pentru depozitarea alimentelor precongolate, depozitarea sau prepararea înghețatei și prepararea cuburilor de gheață.
 - Compartimentele cu una , două  și trei stele  nu sunt potrivite pentru congelarea alimentelor proaspete.
 - Dacă aparatul frigorific este lăsat gol pentru perioade lungi de timp, opriți, dezghețați, curățați, uscați și lăsați ușa deschisă pentru a preveni formarea mucegaiului în interiorul aparatului.

Sensul atribuit simbolurilor de siguranță



Acesta este un simbol de interdicție. Orice nerespectare a instrucțiunilor marcate cu acest simbol poate duce la deteriorarea produsului sau poate pune în pericol siguranța personală a utilizatorului.



Acesta este un simbol de avertizare. Este necesar să se opereze cu respectarea strictă a instrucțiunilor marcate cu acest simbol; sau în alt mod poate fi cauzată deteriorarea produsului sau vătămări corporale.



Acesta este un simbol de avertizare. Instrucțiunile marcate cu acest simbol necesită o atenție specială. Atenție insuficientă poate duce la răni ușoare sau moderate sau deteriorarea produsului.

Avertismente referitoare la electricitate

- Nu trageți de cablul de alimentare când trageți de ștecherul frigiderului. Vă rugăm să prindeți ferm ștecherul și să-l scoateți direct din priză.
- Pentru a asigura o utilizare în siguranță, nu deteriorați cablul de alimentare și nu utilizați cablul de alimentare atunci când este deteriorat sau uzat.
- Vă rugăm să utilizați o priză de alimentare dedicată, iar priza de alimentare nu trebuie să fie partajată cu alte aparate electrice. Ștecherul trebuie să fie ferm în contact cu priza, altfel ar putea fi provocate incendii.
- Vă rugăm să vă asigurați că electrodul de împământare al prizei de alimentare este echipat cu o linie de împământare fiabilă.
- Vă rugăm să închideți robinetul de scurgere a gazului și apoi deschideți ușile și ferestrele în caz de scurgere de gaz și alte gaze inflamabile. Nu deconectați frigiderul și alte aparate electrice, având în vedere că scântea poate provoca un incendiu.
- Nu folosiți aparate electrice pe partea superioară a aparatului, decât dacă sunt de tipul recomandat de producător.

Atenționări de utilizare

- Nu dezasamblați sau reconstruiți în mod arbitrar frigiderul și nici nu deteriorați circuitul de agent frigorific; întreținerea aparatului trebuie efectuată de un specialist.
- Cablul de alimentare deteriorat trebuie înlocuit de către producător, departamentul de întreținere sau profesioniști pentru a evita pericolul.
- Decalajele dintre ușile frigiderului și dintre uși și corpul frigiderului sunt mici, rețineți că nu puneți mâna în aceste zone pentru a preveni strângerea degetului. Vă rugăm să fiți atent când deschideți ușa frigiderului pentru a evita căderea articolelor.
- Nu ridicați alimente sau recipiente cu mâinile ude în camera de congelare când frigiderul este în funcțiune, în special recipiente metalice pentru a evita degerăturile.
- Nu permiteți niciunui copil să intre sau să se urce în frigider; în caz contrar, poate fi provocată rănirea copilului prin sufocare sau cădere.
- Nu așezați obiecte grele pe partea superioară a frigiderului, având în vedere că pot cădea atunci când închideți sau deschideți ușa și pot fi cauzate răni accidentale.
- Vă rugăm să scoateți ștecherul în caz de pană de curent sau de curățare. Nu conectați congelatorul la sursa de alimentare în decurs de cinci minute pentru a preveni deteriorarea compresorului din cauza pornirilor succesive.

Avertismente legate de plasarea articolelor

- Nu introduceți articole inflamabile, explozive, volatile și foarte corozive în congelator pentru a preveni deteriorarea produsului sau accidente de incendiu.
- Nu așezați articole inflamabile lângă congelator pentru a evita incendiile.
- Acest produs este congelator de uz casnic și trebuie să fie adecvat numai pentru depozitarea alimentelor. Conform standardelor naționale, congelatorul de uz casnic nu trebuie utilizat în alte scopuri, cum ar fi depozitarea sângelui, a medicamentelor sau a produselor biologice.
- Nu așezați în congelator articole precum recipiente îmbuteliate sau sigilate cu lichid, cum ar fi bere și băuturi îmbuteliate, pentru a preveni exploziile și alte pierderi.

Avertismente pentru energie

1. Este posibil ca congelatorul să nu funcționeze constant atunci când este amplasat pentru o perioadă lungă de timp sub limita rece a intervalului de temperaturi pentru care este proiectat congelatorul.
2. Faptul că băuturile efervescente nu trebuie depozitate în compartimente sau dulapuri congeloare pentru alimente sau în compartimente sau dulapuri cu temperatură scăzută și că unele produse precum gheața de apă nu trebuie consumate prea rece;
3. Necesitatea de a nu depăși timpul de păstrare recomandat de producătorii de alimente pentru orice fel de alimente și în special pentru alimente congelate rapid din comerț în compartimente sau dulapuri de depozitare a alimentelor congelate și congelate; 4
4. Măsurile de precauție necesare pentru a preveni o creștere nejustificată a temperaturii alimentelor congelate în timpul dezghețării aparatului frigorific, cum ar fi ambalarea alimentelor congelate în multe straturi de ziar.
5. Faptul ca o creștere a temperaturii alimentelor congelate în timpul dezghețării manuale, întreținerii sau curățării ar putea scurta durata de viață.
6. Necesitatea ca, la ușile sau capacele prevăzute cu încuietori și chei, cheile sa fie ținute la îndemna copiilor și nu în apropierea aparatului congelator, pentru a preveni blocarea copiilor în interior.

Recomandări pentru eliminare



Refrigerantul și materialul spumant ciclopentan utilizat pentru frigider sunt inflamabile. Prin urmare, atunci când frigiderul este răzuit, acesta trebuie ținut departe de orice sursă de foc și recuperat de către o firmă de recuperare cu calificare corespunzătoare, nu eliminate prin ardere, astfel încât să se prevină deteriorarea mediului sau orice alte daune.



Când frigiderul este răzuit, dezasamblați ușile și îndepărtați garnitura ușii și a raftului; puneți ușile și rafturile într-un loc corespunzător, astfel încât să preveniți blocarea copiilor.



Eliminarea corectă a acestui produs:

Acest marcaj indică faptul că acest produs nu trebuie aruncat împreună cu alte deșeuri menajere în întreaga UE. Pentru a preveni posibilele daune aduse mediului sau sănătății umane prin eliminarea necontrolată a deșeurilor, reciclați-le în mod responsabil pentru a promova reutilizarea durabilă a resurselor materiale. Pentru a returna dispozitivul folosit, vă rugăm să utilizați sistemele de returnare și colectare sau contactați comerciantul de unde a fost achiziționat produsul. Ei pot lua acest produs pentru reciclare sigură pentru mediu.

UTILIZARE CORECTĂ A FRIGIDERULUI

Denumirea componentelor

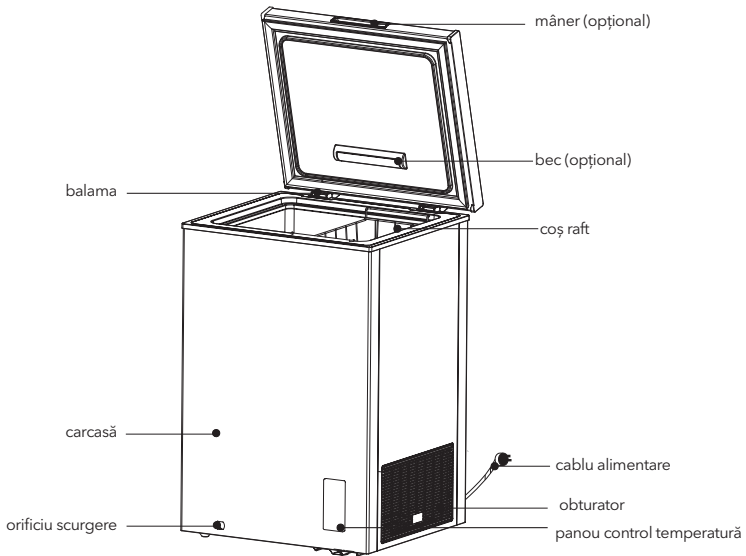

(Imaginea de mai sus este doar pentru referință. Configurația reală va depinde de produsul fizic sau declarația distribuitorului)

- Temperatura scăzută a congelatorului poate păstra alimentele proaspete pentru o perioadă lungă de timp și este folosită în principal pentru a păstra alimente congelate și pentru a face gheață.
- Congelatorul este potrivit pentru păstrarea cărnii, peștelui, creveților, clasei de produse de patiserie și a altor alimente care nu trebuie consumate pe termen scurt.
- Nu este potrivit să depozitați recipiente îmbuteliate sau închise cu băuturi pentru o perioadă lungă de timp, dacă doriți să depozitați recipiente îmbuteliate sau închise cu băuturi, articolele depozitate nu trebuie să fie aproape de peretele congelatorului.
- Există o anumită abatere între temperatura din interiorul cutiei și temperatura reală de setare, care nu afectează utilizarea normală.
- Vă rugăm să rețineți că alimentele vor fi consumate în timpul de garanție.
- Funcția de congelare rapidă este concepută pentru a menține elementele nutritive ale alimentelor. Poate congela rapid alimentele într-un timp scurt. Dacă o cantitate mare de alimente trebuie congelată odată, se recomandă ca utilizatorii să pornească funcția de congelare rapidă cu 5 ore înainte. În acest caz, viteza de congelare a congelatorului crește, poate îngheța rapid alimentele și poate păstra eficient nutriția alimentelor.

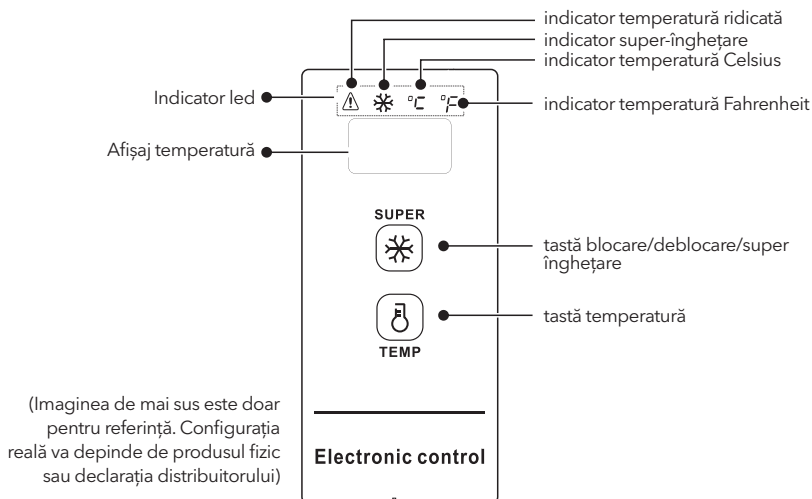

Controlul temperaturii



Control afișaj

- Când porniți congelatorul, fereastra de afișare va fi aprinsă timp de 3 secunde, iar apoi va intra pe afișajul de funcționare normală, afișajul electrificat original va fi sub 18°C;
- Afișarea funcționării normale:
 - dacă nu există nicio defecțiune, se va afișa temperatura setată sau modul de funcționare;
 - dacă există vreo defecțiune, va fi afișat codul de eroare;
- Afișare funcție de somn: funcția de somn se va deschide implicit după electrizare, după ce temperatura este confirmată, afișajul se va stinge după alte 30 de secunde.
- Modul de repaus poate fi comutat prin intermediul tastelor combinate:

Prin apăsarea simultană a tastelor "  " și "  " timp de 5 secunde, când „ON” este afișat o dată în zona de afișare a temperaturii, indică faptul că funcția de somn este deschisă.



Prin apăsarea simultană a tastelor "  " și "  " timp de 5 secunde, când „OF” este afișat o dată în zona de afișare a temperaturii, indică faptul că funcția de somn este închisă.

Controlul operațiunii: deschideți funcția de somn. După confirmarea temperaturii pentru temperare de fiecare dată, zona de afișare se va stinge pentru încă 30 de secunde;

Închideți funcția de somn. După confirmarea temperaturii pentru temperare de fiecare dată, zona de afișare nu se va stinge și va continua.

Blocare și deblocare

După electrificarea inițială, cheia este implicit în stare de blocare; este necesar să funcționeze după deblocare.

- Blocare: după apăsarea tastei "  " timp de 3 secunde, zona de afișare va clipi o dată, iar temperatura setată va intra în vigoare imediat, odată ce intră în starea de blocare, zona de afișare nu va clipi; după operarea fără tastă timp de 30 de secunde, ar putea intra și în starea de blocare automată, iar zona de afișare va clipi o dată.
- Deblocare: după ce apăsați tasta "  " timp de 3 secunde, zona de afișare va clipi o dată pentru a debloca. În starea de blocare, este necesar să se efectueze operarea cheii după deblocare.



Diferitele operațiuni-cheie următoare vor fi implementate în starea de deblocare.

Conversia temperaturii Fahrenheit și Celsius

- Prin apăsarea lungă a tastei "", timp de 3 secunde, ar putea fi implementată conversia temperaturii Fahrenheit și Celsius. Când este afișată temperatura Celsius, indicatorul luminos al temperaturii Celsius se aprinde; iar când este afișată temperatura Fahrenheit, indicatorul luminos al temperaturii Fahrenheit din zona de afișare va fi aprins.

Setarea temperaturii

(Pentru setările de -30°C/-22°F, se recomandă o temperatură ambientală de 25°C/77°F sau mai mică)

- Prin apăsarea tastei "", fereastra de afișare va afișa temperatura frigiderului, prin apăsarea tastei "" de fiecare dată, temperatura frigiderului se va schimba cu 1 grad Celsius/Fahrenheit;
- Modificarea specifică a temperaturii este ciclată conform figurii de mai jos:

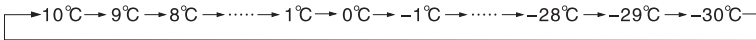

Domeniul de setare a temperaturii în grade Celsius:



Domeniul de setare a temperaturii în grade Fahrenheit:



Funcția de super-înghețare

- Introduceți super-înghețare:
 - Prin apăsarea tastei "", se va aprinde lampa indicatoare de super-înghețare ""; La setarea temperaturii centigrade, "-30" va fi afișat în zona de afișare a temperaturii, dacă compresorul funcționează în mod continuu, indicatorul luminos de temperatură Celsius "°C" va fi aprins. Când setați temperatura Fahrenheit, în zona de afișare a temperaturii va fi afișat, "-22" dacă compresorul funcționează continuu, indicatorul luminos de temperatură Fahrenheit "°F" va fi aprins. Ieșiți din super-înghețare:
 - Apăsați după pană de curent
 - Funcționare continuă a compresorului timp de 24 de ore;
 - Dacă defecțiunea senzorului are loc în modul super-înghețare, puteți renunța la super-înghețare;
 - În modul super-înghețare, puteți ieși din modul super-înghețare apăsând tasta "".

Alarma de temperatura ridicată

- Indicatorul luminos "" va fi aprins pentru alarma de temperatură ridicată.

Memorie pentru pană de curent

- În timpul căderii de curent, starea de funcționare bruscă a căderii de curent va fi blocată, după ce este reluată alimentarea, operațiunea va fi continuată conform setărilor dinaintea căderii de curent. Funcția de super-înghețare va fi oprită după pană de curent.

Cod de eroare

- Dacă se produce defecțiunea, zona de afișare va afișa codurile de eroare corespunzătoare, așa cum se arată în tabelul de mai jos, utilizatorul va contacta un specialist pentru întreținere, astfel încât să se asigure utilizarea normală a congelatorului.

Cod eroare	E2
Descriere	Defecțiune senzor temperatură

Așezare

- Înainte de a utiliza congelatorul, îndepărtați toate ambalajele, inclusiv pernele inferioare și tamponurile de spumă și benzile din interiorul congelatorului, îndepărtați folia de protecție de pe ușa și corpul congelatorului.
- A se ține departe de căldură și evita lumina directă a soarelui. Nu așezați congelatorul în locuri umede sau spații apoase pentru a preveni rugină sau reducerea efectului de izolare.
- Congelatorul trebuie amplasat într-un loc interior bine ventilat; pământul va fi plat și solid.
- Spațiul superior al congelatorului trebuie să fie mai mare de 70 cm, iar distanța dintre ambele părți și spate trebuie să fie mai mare de 20 cm pentru a facilita disiparea căldurii.

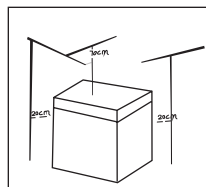

Schimbarea luminii (opțional)

- Orice înlocuire sau întreținere a LED-urilor trebuie făcută de către producător, agentul de service sau o persoană calificată.
- (Mai sus este doar pentru referință. Configurația reală va depinde de produsul fizic sau declarația distribuitorului)

Utilizare

- După transport, vă rugăm să lăsați congelatorul să stea mai mult de 2 ore înainte de a porni alimentarea, altfel va duce la scăderea capacității de răcire sau la deteriorarea congelatorului.
- Congelatorul va funcționa cu 2 până la 3 ore înainte de a încărca alimente proaspete sau congelate; congelatorul va funcționa mai mult de 4 ore vara în avans, dacă temperatura ambientală este ridicată.
- Vă rugăm să scoateți ștecherul în caz de pană de curent sau de curățare. Nu conectați congelatorul la sursa de alimentare în decurs de cinci minute pentru a preveni deteriorarea compresorului din cauza pornirilor succesive.

- Folosiți o unealtă, introduceți în golul din poziția săgeții din imagine și deschideți ușor spre exterior pentru a deschide clapeta.

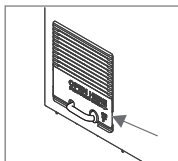

- După deschidere, după cum se arată mai jos, scoateți cablul de alimentare din orificiu.

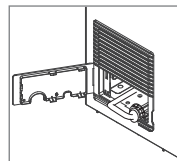

- După ce cablul de alimentare este scos, capacul va fi acoperit în direcția opusă deschiderii originale.

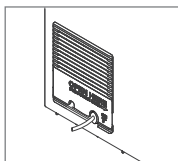

Sfaturi pentru economisirea energiei

- Aparatul trebuie amplasat în cea mai răcoasă zonă a încăperii, departe de aparatele care produc căldură sau de conductele de încălzire și ferit de lumina directă a soarelui.
- Lăsați alimentele fierbinți să se răcească la temperatura camerei înainte de a le introduce în aparat. Supraîncărcarea aparatului forțează compresorul să funcționeze mai mult. Alimentele care îngheață prea încet pot pierde calitatea sau se pot strica.
- Asigurați-vă că împachetați alimentele în mod corespunzător și ștergeți recipientele înainte de a le introduce în aparat. Acest lucru reduce acumularea de îngheț în interiorul aparatului.
- Recipientul de depozitare a aparatului nu trebuie acoperit cu folie de aluminiu, hârtie ceasă sau prosoape de hârtie. Căptușelile interferează cu circulația aerului rece, făcând aparatul mai puțin eficient. Organizați și etichetați alimentele pentru a reduce deschiderile ușilor și căutările extinse. Scoateți cât mai multe articole necesare simultan și închideți ușa cât mai curând posibil.
- Organizați și etichetați alimentele pentru a reduce deschiderile ușilor și căutările extinse. Scoateți cât mai multe articole necesare simultan și închideți ușa cât mai curând posibil.

ÎNTREȚINEREA CONGELATORULUI

Curățenie

- Praful din spatele congelatorului și de pe sol trebuie curățat în timp util pentru a îmbunătăți efectul de răcire și a economisi energie.
- Verificați în mod regulat garnitura ușii pentru a vă asigura că nu există resturi. Curățați garnitura ușii cu o cârpă moale umezită cu apă cu săpun sau detergent diluat.
- Interiorul congelatorului trebuie curățat regulat pentru a evita mirosul.
- Vă rugăm să opriți alimentarea înainte de curățare, îndepărtați toate alimentele, coșul, recipientul etc.
- Folosiți o cârpă moale sau un burete pentru a curăța interiorul congelatorului, cu două linguri de bicarbonat de sodiu și un litru de apă caldă. Apoi clătiți cu apă și ștergeți. După curățare, deschideți ușa și lăsați-o să se usuce natural înainte de a porni.
- Pentru zonele greu de curățat în congelator (cum ar fi golurile sau colțurile), se recomandă să le ștergeți în mod regulat cu o cârpă moale, o perie moale etc. și, atunci când este necesar, combinate cu unele unelte auxiliare (cum ar fi bețoșoare subțiri) pentru a evita acumularea de contaminanți sau bacterii în aceste zone.
- Nu utilizați săpun, detergent, praf pentru spălat, spray de curățare etc., deoarece acestea pot provoca mirosuri în interiorul congelatorului sau alimente contaminate.
- Curățați coșurile cu o cârpă moale umezită cu apă cu săpun sau detergent diluat. Uscați cu o cârpă moale sau uscați în mod natural.
- Ștergeți suprafața exterioară a congelatorului cu o cârpă moale umezită cu apă cu săpun, detergent etc., apoi ștergeți-l.
- Nu utilizați perii dure, bile de oțel curate, perii de sârmă, abrazive (cum ar fi paste de dinți), solvenți organici (cum ar fi alcool, acetona, ulei de banane etc.), apă clocotită, articole acide sau alcaline, care pot deteriora congelatorul suprafața și interiorul. Apa clocotită și solvenții organici, cum ar fi benzenul, pot deforma sau deteriora piesele din plastic.
- Nu clătiți direct cu apă sau alte lichide în timpul curățării pentru a evita scurtcircuitul sau pentru a afecta izolația electrică după imersare.

Dezghețare

- Congelatorul va fi dezghețat manual.
- Deconectați congelatorul și deschideți ușa, scoateți alimentele și coșul de rafturi înainte de dezghețare; Deschideți orificiul de evacuare și orificiul de drenaj (și așezați recipientul de apă la orificiul de evacuare);
- Înghețul din interior se va topi în mod natural, ștergeți apa de dezghețare cu o cârpă uscată și moale. Când înghețul se înmoaie, se poate folosi o racletă de gheață pentru a accelera procesul de dezghețare.
- Vă rugăm să scoateți alimentele și să le puneți într-un loc răcoros când deconectați înainte de a scoate accesoriile.



Alte dispozitive mecanice sau alte mijloace nu trebuie utilizate pentru accelerare, cu excepția celor recomandate de producător. Nu deteriorați circuitul agentului frigorific.

Oprirea utilizării

Alimentele pot fi conservate câteva ore chiar și vara în caz de pană de curent; se recomandă reducerea frecvenței de deschidere a ușii și nu introduceți alimente proaspete în congelator. Vă rugăm să deconectați congelatorul lăsat nefolosit pentru o perioadă lungă de timp pentru curățare. Țineți ușa deschisă pentru a evita mirosul neplăcut.

Nu întoarceți congelatorul cu susul în jos și nu vibrați, unghiul de transport nu poate fi mai mare de 45°. Nu țineți de ușa și balama atunci când mutați această unitate.



Se recomandă funcționarea continuă când congelatorul este pornit. Vă rugăm să nu opriți congelatorul în circumstanțe normale pentru a nu afecta durata de viață a congelatorului.

DEPANARE

Puteți încerca să rezolvați singur următoarele probleme simple.

Dacă acestea nu pot fi rezolvate, vă rugăm să contactați departamentul post-vânzare.

Nefuncționare	<p>Verificați dacă aparatul este conectat la curent sau dacă ștecherul este bine în contact</p> <p>Verificați dacă tensiunea este prea scăzută</p> <p>Verificați dacă există o întrerupere a curentului sau s-au declanșat circuite parțiale</p>
Miros	<p>Alimentele mirositoare trebuie să fie etanș împachetate</p> <p>Verificați dacă există alimente stricate</p> <p>Curățați interiorul.</p>
Funcționare îndelungată a compresorului	<p>Funcționarea îndelungată a frigiderului este normală vara când temperatura ambientală este ridicată</p> <p>Nu este recomandat să aveți prea multă mâncare în aparat în același timp</p> <p>Mâncarea se va răci înainte de a fi introdusă în aparat.</p> <p>Ușile sunt deschise prea des.</p> <p>Strat gros de gheață (dezghețați).</p>
Ușile nu se închid corect	<p>Ușa este blocată de pachetele alimentare.</p> <p>Prea multe alimente</p> <p>Congelatorul este înclinat.</p>
Zgomot	<p>Verificați dacă podeaua este nivelată și dacă frigiderul este așezat stabil</p> <p>Verificați dacă accesoriile sunt amplasate în locuri adecvate</p>
Dificultate tranzitorie în deschiderea ușii	<p>După refrigerare, va exista o diferență de presiune între interiorul și exteriorul congelatorului, ceea ce va duce la dificultăți tranzitorii în deschiderea ușii.</p> <p>Acesta este un fenomen fizic normal.</p>
Căldura în incinta congelatorului	<p>Carcasa congelatorului poate emite căldură în timpul funcționării în special vara, aceasta este cauzată de radiația condensatorului și este un fenomen normal.</p>
Condens	<p>Condens: fenomenul de condens va fi detectat pe suprafața exterioară și pe garniturile ușilor congelatorului atunci când umiditatea ambientală este mare, acesta este un fenomen normal, iar condensul poate fi șters cu un prosop uscat.</p>
Sunset flux de aer Bâzâit Zăngănit	<p>Agenții frigorifici care circulă în conductele de agent frigorific vor produce erupții de sunet și bâzâit, ceea ce este normal nu afectează efectul de răcire.</p> <p>Bâzâitul va fi generat de pornirea compresorului în special la pornire sau oprire. Supapa solenoidală sau supapa de comutare electrică va zburcuma, ceea ce este un fenomen normal și nu afectează funcționarea.</p>

OPOZORILA GLEDE VARNOSTI

PRIPOROČILA:

- Ta gospodinjski aparat je predviden za uporabo v gospodinjstvu in temu podobnih okoljih, kot so kuhinje za osebe v trgovinah, pisarnah in drugih delovnih okoljih, kmetije ter hoteli, moteli in nastanitve drugih vrst, v katerih je ta aparat na voljo gostom, nastanitve z nočitvijo in zajtrkom ter catering in podobni načini uporabe, ki niso namenjeni prodaji.
- Če je napajalni kabel poškodovan, ga mora zaradi preprečevanja nevarnosti zamenjati proizvajalec, proizvajalčev pooblaščen serviser ali podobno usposobljena oseba.
- V tem gospodinjanskem aparatu ne shranjujte eksplozivnih snovi, kot so aerosolne pločevinke z vnetljivim potisnim plinom.
- Ko uporabnik neha uporabljati gospodinjski aparat in preden opravi njegovo vzdrževanje, ga mora odklopiti z napajanja.
- Poskrbite, da odprtine za prezračevanje v okrovo aparata ali v vgrajeni strukturi ne bodo zamašene.
- Odtaljevanja ne poskušajte pospeševati z mehanskimi napravami ali z drugimi sredstvi, razen s tistimi, ki jih priporoča proizvajalec.
- Ne poškodujte krogotoka hladilne tekočine.
- V predelkih za shranjevanje živil ne uporabljajte električnih naprav, razen če so takšne vrste, ki jo priporoča proizvajalec.
- Gospodinjski aparat odvrzite v skladu z lokalnimi predpisi, saj sta v njem uporabljena vnetljivi plin in hladilno sredstvo.
- Pri nameščanju aparata poskrbite, da napajalni kabel ne bo zagozden ali poškodovan.
- Na zadnji strani aparata ne nameščajte prenosnih električnih razdelilnikov z več vtičnicami ali prenosnih napajalnikov.
- Ne uporabljajte podaljševalnih kablov ali neozemljenih adapterjev (z dvema poloma).
- Obstaja tveganje za zaprtje otroka v notranjost aparata. Preden stari aparat odstranite:
 - Snemite vrata.
 - Police pustite znotraj aparata, tako da otroci ne bodo mogli zlahka splezati vanj.
- Preden poskušate namestiti dodatno opremo, morate aparat odklopiti z vira električnega napajanja.
- Hladilno sredstvo in penasta snov ciklopentan, ki se uporabljata pri aparatu, sta vnetljivi. Zato je treba pri uničevanju aparata poskrbeti, da ni v bližini nobenega vira ognja in da ni odstranjen s sežiganjem, ampak ga predela posebno podjetje za predelavo, ki ima ustrezne kvalifikacije, tako da ne pride škode za okolje ali kakršne koli druge škode.
- Ta aparat lahko uporabljajo otroci, stari 8 in več let, ter osebe s telesnimi, senzoričnimi ali duševnimi okvarami ali pa osebe brez izkušenj in znanja, če so pod nadzorom ali pa so jim bila podana navodila za varno uporabo aparata in če razumejo nevarnosti, povezane z njegovo uporabo. Otroci se z aparatom ne smejo igrati. Otroci brez nadzora ne smejo čistiti aparata ali ga vzdrževati kot uporabniki.
- Ta aparat ni namenjen osebam (vključno z otroki) s telesnimi, senzoričnimi ali duševnimi okvarami ali pa osebam brez izkušenj in znanja, razen če so
- pod nadzorom osebe, ki je odgovorna za njihovo varnost, ali pa jim je ta oseba podala navodila za uporabo aparata.)
- Da se otroci zagotovo ne bodo igrali z aparatom, jih je treba nadzorovati.
- Da preprečite onesnaženje živil, upoštevajte naslednja navodila:
 - Če vrata dlje časa pustite odprta, se temperatura v predelkih aparata lahko precej zviša.
 - Redno čistite površine, ki so v stiku z živilo, in dostopne odvodne sisteme
 - Surovo meso in ribe v hladilniku shranjujte v primernih posodah, tako da ta živila ne pridejo v stik z drugimi ali da z njih ne kaplja na druga živila.
 - Predelki za zamrznjena živila, označeni z dvema zvezdicama [✱ ✱], so primerni za shranjevanje predhodno zamrznjenih živil, shranjevanje ali izdelovanje sladoleada in izdelovanje ledenih kock.
 - Predelki, označeni z eno [✱], dvema [✱ ✱] in tremi [✱ ✱ ✱] zvezdicami, niso primerni za zamrzovanje svežih živil.
 - Če je bil hladilni aparat dlje časa prazen, ga izklopite, odtalite, očistite in osušite, nato pa vrata pustite odprta, da preprečite nastajanje plesni v njem.

Pomen simbolov opozoril glede varnosti



Ti simboli označujejo to, kar je prepovedano, in takšna ravnanja je prepovedano izvajati. Zaradi neskladnosti z navodili se lahko izdelek poškoduje ali pa je ogrožena uporabnikova lastna varnost.



Ti simboli označujejo tisto, kar je treba upoštevati, in takšna ravnanja je treba strogo izvajati v skladu z zahtevami delovanja. Zaradi neskladnosti z navodili se lahko izdelek poškoduje ali pa je ogrožena uporabnikova lastna varnost.



Ti simboli označujejo tisto, na kar je treba biti pozoren, in takšna ravnanja morajo biti posebej označena. Skrbno je treba izvajati previdnostne ukrepe, sicer lahko pride do manjših ali zmernih telesnih poškodb ali poškodb izdelka.

Opozorila, povezana z elektriko

- Ko vlečete vtič napajalnega kabla zamrzovalnika iz vtičnice, ne vlecite kabla. Čvrsto primite vtič in ga neposredno izvlecite iz vtičnice.
- Da bo uporaba varna, pod nobenim pogojem ne poškodujte napajalnega kabla; če je napajalni kabel poškodovan ali je vtič obrabljen, aparata ne uporabljajte.
- Obrabljeni ali poškodovani napajalni kabel morajo zamenjati v vzdrževalnih centrih, ki jih je pooblastil proizvajalec.
- Vtič napajalnega kabla mora biti trdno priključen v vtičnico, sicer lahko pride do požara. Poskrbite, da bo ozemljitveni pol napajalne vtičnice priključen na zanesljiv ozemljitveni vod.
- Če pušča plin ali drugi vnetljivi plini, izklopite ventil za ta plin ter nato odprite vrata in okna. Zamrzovalnika in drugih električnih aparatov ne odklopite, saj iskra lahko povzroči požar.
- Da zagotovite varnost, na vrh zamrzovalnika ni priporočljivo postavljati regulatorjev, kuhanikov riža, mikrovalovnih pečic in drugih aparatov, v kar pa niso vključeni tisti aparati, ki jih priporoča proizvajalec. V shrambi za živila ne uporabljajte električnih aparatov.

Z uporabo povezana opozorila

- Zamrzovalnika ne razstavljajte in ne sestavljajte po lastni presoji ter ne poškodujte tokokroga hladilnega sredstva; vzdrževanje aparata lahko izvaja le strokovnjak.
- Da preprečite nevarnost, mora poškodovani napajalni kabel zamenjati proizvajalec, njegov oddelek za vzdrževanje ali sorodni strokovnjaki.
- Reže med vrati zamrzovalnika ter med vrati in ohišjem zamrzovalnika so ozke; da preprečite stisnjenje prstov, pazite, da z rokami ne boste posegali v ta območja. Vrata zamrzovalnika odpirajte nežno, da predmeti ne bodo padli ven.
- Da preprečite ozeblino, med delovanjem zamrzovalnika ne jemljite živil ali posod, še posebej kovinskih, iz zamrzovalne komore z vlažnimi rokami.
- Otrokom ne dovolite vstopanja v zamrzovalnik in plezanja nanj ter preprečite, da bi biti zaprti v njem ali da bi se poškodovali, če bi padel.
- Zamrzovalnika ne pršite in ne spirajte; da ne poslabšate lastnosti električne izolacije zamrzovalnika, ga ne postavljajte v vlažne prostore, kjer ga lahko poškropi voda.
- Na vrh zamrzovalnika ne postavljajte težkih predmetov, saj lahko ti pri odpiranju vrat padejo in lahko pride do nenamernih poškodb.
- Pri izpadu napajanja ali čiščenju izvlecite vtič. Da preprečite poškodbe kompresorja zaradi zaporednih zagonov, počakajte pet minut, preden zamrzovalnik spet priklopite na napajanje.

Opozorila glede nameščanja predmetov

- Da preprečite poškodbe izdelka ali požar, v zamrzovalnik ne postavljajte vnetljivih, eksplozivnih, hlapnih in močno korozivnih predmetov.
- Da preprečite požar, v bližino zamrzovalnika ne postavljajte vnetljivih predmetov.
- Ta izdelek je zamrzovalnik za uporabo v gospodinjstvu in je primeren le za shranjevanje živil. V skladu z nacionalnimi standardi zamrzovalnika za uporabo v gospodinjstvu ne smete uporabljati za druge namene, kot je shranjevanje krvi, zdravil ali bioloških proizvodov.
- Da preprečite pokanje in druge poškodbe, v zamrzovalnik ne postavljajte predmetov, kot so steklenice ali zatesnjeni vsebniki, polni tekočine, npr. steklenice s pivom in drugimi pijačami.

Opozorila glede energije

1. Zamrzovalnik ne bo dosledno deloval, če bo dlje časa deloval pri temperaturi, nižji od tiste, za katero je bil zasnovan.
2. V predelkih ali komorah zamrzovalnika živil ali v predelkih ali komorah z nizko temperaturo ne smete shranjevati gaziranih pijač, določenih proizvodov, kot so ledene kocke, pa ne smete uživati, ko so še premrzli.
3. Pri vseh živilih, zlasti pa pri komercialnih živilih, hitro zamrznjenih v zamrzovalniku za živila in v predelkih ali komorah za shranjevanje zamrznjenih živil, se je treba držati rokov shranjevanja, ki jih priporočajo proizvajalci živil.
4. Da pri odtaljevanju hladilnega aparata preprečite pretirano segrevanje zamrznjenih živil, morate izvesti previdnostne ukrepe, kot je zavijanje zamrznjenih živil v več plasti časopisnega papirja.
5. Treba je upoštevati dejstvo, da se zaradi segrevanja zamrznjenih živil med ročnim odtaljevanjem, vzdrževanjem ali čiščenjem rok shranjevanja lahko skrajša.
6. Pri vratih ali pokrovi, na katerih so nameščene ključavnice s ključi, je treba poskrbeti, da ključi ne bodo na dosegu otrok in da ne bodo v bližini zamrzovalnega aparata, tako da se otroci ne bodo mogli zakleniti vanj.

Opozorila v povezavi z odstranjevanjem



Hladilno sredstvo in ciklopentanska pena v zamrzovalniku sta vnetljiva materiala; zavržene zamrzovalnike je treba ločiti od virov ognja in jih ne smete sežigati. Da preprečite škodo za okolje in druge nevarnosti, peljite zamrzovalnik v predelavo v podjetje, ki je strokovno usposobljeno za recikliranje.



Da preprečite nesreče, ki bi se zgodile, če bi otroci vstopili v zamrzovalnik in se igrali v njem, odstranite vrata in police zamrzovalnika, ki jih morate odnesti na primerno mesto.



Pravilno odstranjevanje tega izdelka:

Ta oznaka kaže, da tega izdelka ni dovoljeno odlagati skupaj z drugimi gospodinjstskimi odpadki. Za preprečitev morebitne škode za okolje ali zdravje ljudi, ki nastane zaradi nenadzorovanega odlaganja v okolju, izdelek odgovorno reciklirajte, da boste spodbujali trajnostno naravno ponovno uporabo virov surovin. Uporabljeno napravo vrnite prek sistemov za vračanje in zbiranje ali pa se obrnite na prodajalca, pri katerem ste izdelek kupili. Ta izdelek lahko prevzame in ga reciklira na način, ki je varen za okolje.

PRAVILNA UPORABA ZAMRZOVALNIKA

Imena sestavnih delov

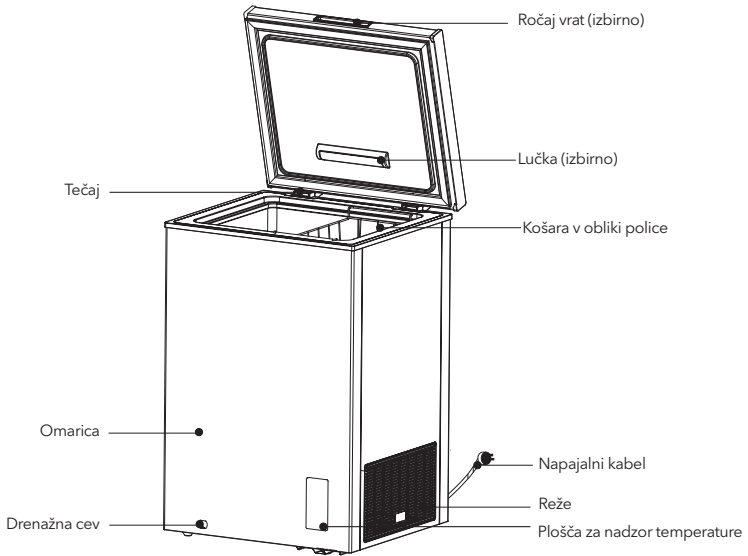

(Zgornja slika je namenjena le ponazoritvi. Dejanska postavitev bo odvisna od fizičnega izdelka ali izjave distributerja)

- V zamrzovalniku z nizko temperaturo se živila lahko ohranijo dlje, najpogosteje pa se uporablja za shranjevanje zamrznjenih živil in izdelavo ledu.
- Zamrzovalnik je primeren za shranjevanje mesa, rib, rakov, peciva in drugih živil, za katere ni predvideno, da bodo hitro porabljena.
- Dolgotrajno shranjevanje steklenic ali zaprtih vsebnikov s tekočino ni primerno. Če želite shranjevati steklenice ali zaprte vsebnike s tekočino, ne smejo biti blizu sten zamrzovalnika.
- Med temperaturo znotraj zaboja in dejansko nastavljeno temperaturo obstaja določeno odstopanje, kar ne vpliva na normalno uporabo.
- Ne spreglejte, da je treba živila porabiti do roka uporabnosti.
- Funkcija za hitro zamrzovanje je zasnovana tako, da ohranja prehransko vrednost živil. Hrano je z njo mogoče zamrzniti v kratkem času. Če je treba naenkrat zamrzniti veliko količino živil, je priporočljivo, da funkcijo za hitro zamrzovanje vklopite 5 ur prej. V tem primeru se bo hitrost zamrzovanja v zamrzovalniku povečala; s to funkcijo je mogoče hitro zamrzniti živila, pri tem pa je učinkovito ohranjena njihova prehransko vrednost.

Nadzor temperature

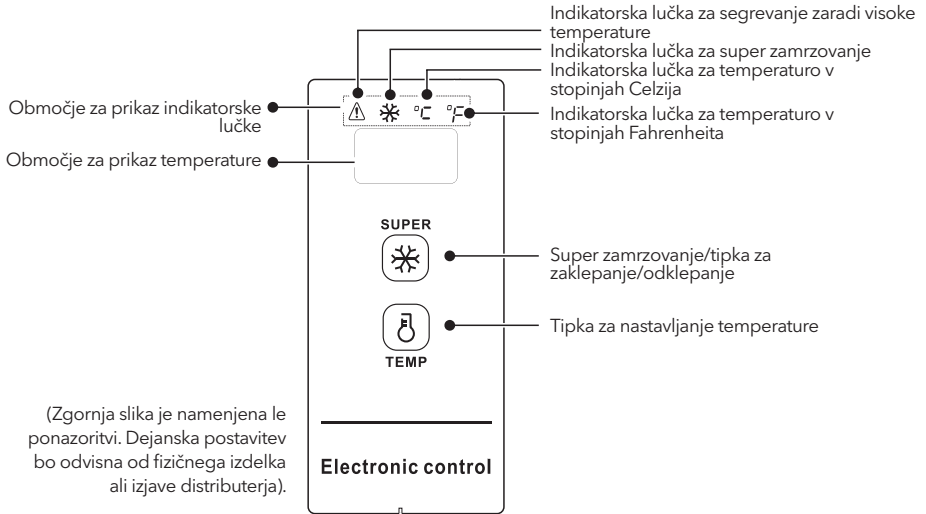

Nadzor prikaza

- Ob vklopu zamrzovalnika se bo za 3 sekunde vklopilo okno za prikaz, nato pa se bo prikaz preklopil v prikaz normalnega delovanja; normalen prikaz pri vklopljenem napajanju mora biti pod 18 °C.
- Prikaz normalnega delovanja:
 1. če ni napake, bo prikazana nastavljena temperatura ali način za funkcijo;
 2. če obstaja napaka, bo prikazana koda napake.
- Prikaz funkcije spanja: funkcija spanja se bo po vklopu napajanja privzeto odprla; ko bo temperatura potrjena, bo prikaz po naslednjih 30 sekundah izginil.
- Način spanja je mogoče preklopiti s kombinirano tipko:

Če hkrati pritisnete tipki "TEMP" in "SUPER" ter ju držite 5 sekund, ko se na prikazu temperature enkrat prikaže »ON« (Vključeno), to pokaže, da je funkcija spanja vklopljena.

Če hkrati pritisnete tipki "TEMP" in "SUPER" ter ju držite 5 sekund, ko se na prikazu temperature enkrat prikaže »OFF« (Izklopljeno), to pokaže, da je funkcija spanja izklopljena.

Nadzor delovanja: Vključite funkcijo spanja. Po vsaki potrditvi temperature pri nastavitvi temperature bo območje prikaza za naslednjih 30 sekund izginilo. Izklopite funkcijo spanja. Po vsaki potrditvi temperature pri nastavitvi temperature območje prikaza ne bo izginilo in bo še naprej prikazano.

Zaklepanje in odklepanje

Po začetnem vklopu napajanja je tipka privzeto v zaklenjenem stanju; po zaklepanju mora delovati.

- Zaklep: po tem, ko pritisnete tipko "SUPER" in jo neprekinjeno držite pritisnjeno 3 sekunde, bo območje prikaza enkrat utripnilo, nastavljena temperatura pa bo takoj začela učinkovati, ob preklopu v stanje zaklepa pa območje prikaza ne bo utripalo; če tipka 30 sekund ne bo upravljana, lahko pride tudi do preklopa v stanje samodejnega zaklepa, območje prikaza pa bo enkrat utripnilo.
- Odklepanje: ko boste pritisnili tipko "SUPER" in jo neprekinjeno držali 3 sekunde, bo območje prikaza enkrat utripnilo za odklepanje. V stanju zaklepa je treba po odklepanju upravljati s tipko.



V stanju odklepanja je treba izvesti različna naslednja upravljanja tipk.

Pretvorba temperature v stopinjah Fahrenheita in Celzija

- Z dolgim, 3-sekundnim pritiskom tipke "  " je mogoče preklapljati temperaturo iz stopinj Fahrenheita v stopnje Celzija in obratno. Ko je prikazana temperatura v stopinjah Celzija, se vklopi indikatorna lučka za temperaturo v stopinjah Celzija, ko pa je prikazana temperatura v stopinjah Fahrenheita, se bo vklopila indikatorna lučka za temperaturo v stopinjah Fahrenheita na območju prikaza.

Nastavitev temperature

(Pri nastavitvah $-30\text{ }^{\circ}\text{C}/-22^{\circ}\text{F}$ je priporočena temperatura okolja $25\text{ }^{\circ}\text{C}/77\text{ }^{\circ}\text{F}$ ali manj).



- S pritiskom na tipko "  ", se bo v oknu za prikaz prikazala temperatura hladilnika, z občasnim pritiskom na tipko "  " pa se bo temperatura hladilnika spremenila za 1 stopinjo Celzija/Fahrenheita.
- Specifično spreminjanje temperature poteka krožno, v skladu s spodnjo sliko: Obseg nastavitve temperature v stopinjah Celzija:

→ 10°C → 9°C → 8°C → → 1°C → 0°C → -1°C → → -28°C → -29°C → -30°C

Obseg nastavitve temperature v stopinjah Fahrenheita:

→ 50°F → 49°F → 48°F → → 33°F → 32°F → 31°F → → -20°F → -21°F → -22°F

Funkcija super zamrzovanja

- Vstop v funkcijo super zamrzovanja:
 1. S pritiskom tipke "  ", se bo vklopila indikatorna lučka super zamrzovanja "  "; Pri nastavljanju temperature v stopinjah Celzija bo na območju za prikaz temperature prikazano »-30«; če bo kompresor neprekinjeno deloval, bo vklopljena indikatorna lučka za temperaturo v stopinjah Celzija "°C". Pri nastavljanju temperature v stopinjah Fahrenheita bo na območju za prikaz temperature prikazano, " -22 " če bo kompresor neprekinjeno deloval, bo vklopljena indikatorna lučka za temperaturo v stopinjah Fahrenheita "°F".
- Izhod iz funkcije super zamrzovanja:
 1. Vklon napajanja po izpadu napajanja.
 2. Neprekinjeno delovanje kompresorja 24 ur.
 3. Če v načinu super zamrzovanja pride do napake senzorja, lahko zapustite način super zamrzovanja.
 4. Ko ste v načinu super zamrzovanja, ga lahko zapustite s pritiskom tipke "  ".

Alarm za visoko temperaturo

- Pri alarmu za visoko temperaturo bo vklopljena indikatorna lučka "  ".

Pomnjenje izpada napajanja

- Med izpadom napajanja bo trenutno stanje delovanja pri izpadu napajanja zaklenjeno; po obnovitvi napajanja se bo delovanje nadaljevalo glede na nastavitev pred izpadom napajanja. Po izpadu napajanja bo prišlo do izhoda iz funkcije super zamrzovanja.

Koda napake

- Če pride do napake, bodo na območju prikaza prikazane ustrezne kode napak, kot so prikazane v spodnji preglednici; da bo zagotovljena normalna uporaba zamrzovalnika, se mora uporabnik obrniti na specialista za vzdrževanje.

Koda napake	E2
Opis	Napaka senzorja temperature

Postavitev

- Pred uporabo zamrzovalnika odstranite vso embalažo, vključno s spodnjimi blazinicami, blazinicami iz pene in trakovi v notranjosti zamrzovalnika, ter odstranite zaščitno folijo na vratih in ohišju zamrzovalnika.
- Hranite v hladnem prostoru brez neposredne sončne svetlobe. Da preprečite rjavenje ali poslabšanje izolativnosti, zamrzovalnika ne postavljajte v vlažne prostore ali prostore, kjer je polno vode.
- Zamrzovalnik morate postaviti v dobro prezračen notranji prostor; tla morajo biti ravna in trdna.
- Prostor nad zamrzovalnikom mora biti višji od 70cm, razdalja do sten na obeh straneh in zadaj pa mora zaradi boljšega oddajanja toplote znašati več kot 20cm.

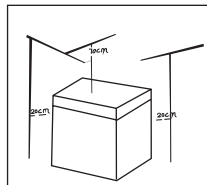

Zamenjava sijalke (izbirno)

- Predvideno je, da kakršno koli zamenjavo ali vzdrževanje sijalk LED izvede proizvajalec, njegov servisni zastopnik ali podobno usposobljena oseba.
- (Zgornja slika je namenjena le ponazoritvi. Dejanska postavitve bo odvisna od fizičnega izdelka ali izjave distributerja.)

Začetek uporabe

- Zamrzovalnik naj po prevozu počaka več kot 2 uri, preden ga boste vklopili, sicer bo zmogljivost hlajenja manjša ali pa se bo poškodoval.
- Preden v zamrzovalnik položite sveža ali zamrznjena živila, naj deluje 2 do 3 ure, poleti pa naj pred tem deluje več kot 4 ure, saj je temperatura okolja višja.
- Pri izpadu napajanja ali čiščenju izvlecite vtič. Da preprečite poškodbe kompresorja zaradi zaporednih zagonov, počakajte pet minut, preden zamrzovalnik spet priklopite na napajanje.

- Uporabite orodje (ploščati izvijač ali konico), ga vstavite v režo na položaju puščice na sliki in ga nežno vstavite, tako da se bo reža začela odpirati proti zunanosti, da boste odprli loputo.

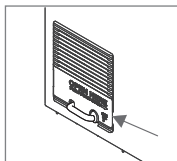

- Po odpiranju, prikazanem na spodnji sliki, odstranite napajalni kabel iz odprtine.

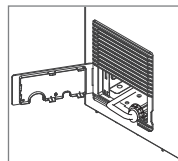

- Ko odstranite napajalni kabel, se bo pokrov zaprl v nasprotni smeri kot pri začetnem odpiranju.

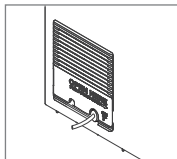

Nasveti za varčevanje z energijo

- Aparat naj bo nameščen v najhladnejšem delu prostora, oddaljen naj bo od aparatov, ki proizvajajo toploto, ali od ogrevalnih kanalov in naj ne bo izpostavljen neposredni sončni svetlobi.
- Preden vroča živila shranite v tem aparatu, naj se najprej ohladijo na sobno temperaturo. Če bo aparat preveč napolnjen, bo kompresor deloval dlje. Živila, ki prepočasi zamrzujejo, lahko postanejo manjakovostna ali pa se pokvarijo.
- Poskrbite, da jih boste pravilno zapakirali in da boste posode do suhega obrisali, preden boste živila shranili v gospodinjski aparat. Na ta način se znotraj aparata tvori manj ledu.
- Predala aparata ne smete oblagati z aluminijasto folijo, papirjem za peko ali papirnatimi brisačami. Material za oblaganje moti kroženje hladnega zraka, zato je aparat manj učinkovit. Da boste manjkrat odpirali vrata in ne boste dolgo iskali, živila organizirajte in jih označite. Vzemite čim več živil naenkrat in čim prej zaprite vrata.
- Da boste manjkrat odpirali vrata in ne boste dolgo iskali, živila organizirajte in jih označite. Vzemite čim več živil naenkrat in čim prej zaprite vrata.

VZDRŽEVANJE ZAMRZOVALNIKA

Čiščenje

- Za večji učinek hlajenja in varčevanje z energijo je treba prah za zamrzovalnikom in na tleh redno čistiti.
- Redno preverjajte tesnilo na vratih, da se na njem ne bo nabirala umazanija. Tesnilo na vratih očistite z mehko krpo, namočeno v milnico ali razredčeni detergent.
- Da preprečite neprijetne vonjave, morate redno čistiti tudi notranjost zamrzovalnika.
- Pred čiščenjem izklopite napajanje ter odstranite vsa živila, košaro, vsebnike itd.
- Notranjost zamrzovalnika očistite z mehko krpo ali gobo, namočeno v mešanico dveh čajnih žličk sode bikarbone in četrta litra tople vode. Nato izplaknite z vodo in do čistega obrišite. Po čiščenju odprite vrata in pustite, da se notranjost osuši na zraku, preden znova vklopite napajanje.
- Območja, ki jih je v zamrzovalniku težko očistiti (kot so reže ali koti), je priporočljivo redno brisati z mehko krpo, mehko krtačko itd., po potrebi pa z dodatnimi pripomočki (kot so tanke paličice), da se v njih ne bodo nabirala onesnaževala ali bakterije.
- Ne uporabljajte mil, detergentov, abrazivnih praškov za čiščenje, sredstev za čiščenje v obliki razpršila, saj lahko v notranjosti zamrzovalnika pustijo neprijetne vonjave ali onesnažijo živila.
- Košare očistite z mehko krpo, namočeno v milnico ali razredčeni detergent. Obrišite z mehko krpo ali pa počakajte, da se posuši na zraku.
- Zunanjo površino zamrzovalnika obrišite z mehko krpo, namočeno v milnico, detergent itd., nato pa jo obrišite do suhega.
- Ne uporabljajte trdih ščetk, jeklenih krogel za čiščenje, žičnih ščetk, abrazivnih čistil (kot je zobna pasta), organskih topil (kot je alkohol, aceton, bananino olje itd.), vrele vode, kisline ali alkalnih snovi, ki lahko poškodujejo površino in notranjost zamrzovalnika. Z vrelo vodo in organskimi topili, kot je benzen, se plastični deli lahko deformirajo ali poškodujejo.
- Med čiščenjem ne izplakujte neposredno z vodo ali drugimi tekočinami, da preprečite kratke stike ali poškodbe električne izolacije, ki bi nastale med prelitjem z vodo.

Odtaljevanje

- Zamrzovalnik morate ročno odtaliti.
- Zamrzovalnik pred odtaljevanjem odklopite z napajanja ter odprite vrata in odstranite živila in košaro v obliki police. Odprite odprtino za iztok in odtok vode (in pod odprtino za iztok postavite posodo za vodo);
- ivje v notranjosti se bo odtalilo po naravni poti, vodo, ki je nastala zaradi odtaljevanja, pa obrišite s suho, mehko krpo. Ko se ivje zmehča, lahko uporabite strgalo, da pospešite postopek odstranjevanja ledu.
- Ko odstranjujete ivje, pred odstranjevanjem dodatne opreme odstranite živila in jih postavite na hladno mesto.



Odtaljevanja ne poskušajte pospeševati z mehanskimi napravami ali z drugimi sredstvi, razen s tistimi, ki jih priporoča proizvajalec. Ne poškodujte krogotoka hladilne tekočine.

Prenehajte uporabljati

Če pride do izpada napajanja, je mogoče živila celo poleti ohraniti nekaj ur; priporočljivo je, da vrata odpirate manj pogosto in da v zamrzovalnik ne nalagate svežih živil. Zamrzovalnik, ki dlje časa ni bil uporabljen, odklopite, da ga očistite. Da preprečite neprijeten vonj, pustite vrata odprta. Zamrzovalnika ne obračajte naokrog in ga ne tresite; kot, pod katerim ga prenašate, ne sme presegati 45°. Pri premikanju te enote ne držite vrat in tečaja.



Ko zamrzovalnik začne delovati, je priporočljivo, da deluje neprekinjeno. V normalnih pogojih ne zaustavljajte delovanja zamrzovalnika, saj bi to lahko vplivalo na njegovo uporabno dobo.

ODPRAVLJANJE TEŽAV

Naslednje enostavne težave lahko odpravi uporabnik. Če težave niso odpravljene, pokličite oddelek za prodajne storitve.

Naprava ne deluje.	Preverite, ali je zamrzovalnik priključen na napajanje in ali je napajanje prisotno. Nizka napetost. Preverite, ali je gumb za nadzor temperature v delovnem območju. Okvara napajanja ali tokokroga za prekinitev.
Neprijetne vonjave	Živila z neprijetnim vonjem je treba oviti tako, da bodo zatesnjena. Preverite, ali so živila pokvarjena. Preverite, ali je treba očistiti notranjost.
Dolgotrajno delovanje kompresorja	Poleti, ko je temperatura višja, je normalno, da zamrzovalnik potrebuje več časa za zamrzovanje. V zamrzovalnik ne naložite preveč živil naenkrat. Ne nalagajte živil, dokler niso ohlajena. Pogosto odpiranje vrat zamrzovalnika. Debela plast ivja (potrebno je odtaljevanje).
Vrata zamrzovalnika ni mogoče pravilno zapreti.	Vrata zamrzovalnika so se zataknila zaradi paketov živil. Živil je preveč. Zamrzovalnik ni izravnano.
Glasi hrup	Preverite, ali so tla ravna in ali je zamrzovalnik stabilno postavljen. Preverite, ali je dodatna oprema zamrzovalnika pravilno nameščena.
Prehodne težave pri odpiranju vrat	Po hlajenju bo prišlo do razlik v tlakih med notranjostjo in zunanostjo zamrzovalnika, zato bo vrata nekaj časa težko odpirati. Gre za normalen fizikalen pojav.
Segrevanje ohišja zamrzovalnika Kondenzacija	Med delovanjem, zlasti poleti, lahko ohišje zamrzovalnika oddaja toploto; vzrok je sevanje kondenzatorja in gre za normalen pojav. Kondenzacija: kondenzacijo bo mogoče opaziti na zunanji površini in tesnilih vrat zamrzovalnika, ko bo vlažnost okoliškega zraka visoka; gre za normalen pojav, kondenzacijo pa je mogoče obrisati s suho brisačo.
Zvok pretoka zraka Brenčanje Ropotanje	Zaradi hladilnih sredstev, ki krožijo po ceveh za hladilno sredstvo, se pojavljajo zvoki in škripanje, kar je normalno in ne vpliva na učinek hlajenja. Brenčanje povzroča delujoči kompresor, zlasti ob zagonu ali izklopu. Elektromagnetni ventil ali ventil z električnim stikalom ropota, kar je normalno in ne vpliva na delovanje.

UPOZORENJA O BEZBEDNOSTI

PREPORUKE:

- Ovaj uređaj je namenjen za upotrebu u domaćinstvima i sličnom okruženju poput kuhinja za osoblje u prodavnicama, kancelarijama i drugom radnom okruženju; poljoprivrednih domaćinstava i hotela, motela i ostalih objekata rezidencijalnog tipa, gde se stavlja na raspolaganje klijentima; objekata koji pružaju uslugu noćenja sa doručkom; kateringa i u slične neprodajne namene.
- Ukoliko je kabl za napajanje oštećen, potrebno je da zamenu obavi proizvođač, ovlašćeni serviser ili lica sa sličnim kvalifikacijama kako bi se izbegao nastanak opasnosti.
- Ne čuvajte eksplozivne supstance poput aerosol boca sa zapaljivim potisnim gasom u uređaju.
- Uređaj je potrebno isključiti iz struje nakon upotrebe, a pre njegovog korisničkog održavanja.
- Povedite računa da ventilacioni otvori ne budu blokirani unutar ugradnog dela ili ugradne konstrukcije za uređaj.
- Ne upotrebljavajte mehanička sredstva ili druge postupke za ubrzavanje procesa otapanja, ukoliko nisu preporučeni od strane proizvođača.
- Ne oštećujte instalacije za rashladno sredstvo.
- Ne upotrebljavajte električne uređaje unutar pregrada za čuvanje hrane ovog uređaja, osim ukoliko su u pitanju tipovi preporučeni od strane proizvođača.
- Uređaj odložite u skladu sa lokalnim propisima jer se za njegov rad upotrebljavaju zapaljivi eksplozivni gas i rashladno sredstvo.
- Prilikom pozicioniranja uređaja, uverite se da kabl za napajanje nije pritisnut ili oštećen.
- Ne postavljajte prenosive produžne kablove sa više utičnica ili prenosive akumulatore iza uređaja.
- Ne upotrebljavajte produžne kablove ili neuzemljene (sa dva kraka) adaptere.
- Rizik od zatvaranja dece unutar uređaja. Pre nego što odbacite uređaj:
 - Skinite vrata.
 - Ostavite police unutar uređaja kako deca ne bi mogla da se lako uvuku unutra.
- Pre nego to pokušate da instalirate neki prateći element, uređaj morate isključiti iz struje.
- Rashladno sredstvo i penušavo sredstvo ciklopentan, koji se upotrebljavaju u uređaju su zapaljivi. Stoga, prilikom odlaganja uređaja, držite ga dalje od izvora plamena i, umesto da ga odložite sagorevanjem, predajte ga nekoj od specijalizovanih kompanija sa odgovarajućim kvalifikacijama da omogući njegovo ponovno iskorišćenje, jer ćete na taj način sprečiti štetne efekte po životnu sredinu ili druge opasnosti.
- Ovaj uređaj mogu upotrebljavati deca starosti od 8 ili više godina i osobe sa umanjnim fizičko-senzornim ili mentalnim sposobnostima ili nedostatkom iskustva i znanja ukoliko su pod nadzorom ili su upućeni u bezbedno korišćenje uređaja i shvataju opasnosti koje njegova upotreba nosi. Deca se ne smeju igrati uređajem. Deca ne smeju da obavljaju čišćenje i korisničko održavanje uređaja bez nadzora. Ovaj uređaj ne treba da upotrebljavaju osobe (uključujući decu) sa umanjnim fizičko-senzornim ili mentalnim sposobnostima ili nedostatkom iskustva i znanja, osim ukoliko su pod nadzorom ili ako ih je za korišćenje uređaja obučila osoba odgovorna za njihovu bezbednost).
- Decu je potrebno nadgledati kako biste bili sigurni da se ne igraju uređajem.
- Kako biste izbegli kontaminiranje hrane, pratite sledeća uputstva:
 - Držanje otvorenih vrata tokom dužih vremenskih perioda može da značajno poveća temperaturu u odeljcima uređaja.
 - Redovno čistite površine koje mogu doći u kontakt sa hranom, kao i dostupne delove sistema za odvod vode.
 - Sirovo meso i ribu držite u frižideru u odgovarajućim posudama kako ne bi došli u kontakt sa drugom hranom i kako ne bi kapali po njoj.
 - Odeljci za smrznutu hranu označeni sa dve zvezdice [✳ ✳] pogodni su za čuvanje prethodno smrznute hrane, za čuvanje ili pravljenje sladoleda, kao i za pravljenje kocki leda.
 - Odeljci označeni sa jednom [✳], dve [✳ ✳] i tri zvezdice [✳ ✳ ✳] nisu pogodni za zamrzavanje sveže hrane.
 - Ukoliko će vam uređaj za rashlađivanje biti prazan tokom dužeg vremenskog perioda, isključite ga iz struje, odledite, očistite i osušite, a vrata ostavite otvorena kako biste sprečili razvoj buđi unutar uređaja.

Značenje simbola bezbednosnih upozorenja



Ovi simboli ukazuju na zabranjene situacije i ovakvi postupci su zabranjeni. Nepoštovanje ovih uputstava za rezultat može imati oštećenje proizvoda ili ugrožavanje lične bezbednosti korisnika.



Ovi simboli ukazuju na uputstva koja je potrebno pratiti i ovi postupci se moraju u potpunosti izvršiti u skladu sa zahtevima procesa. Nepoštovanje uputstava za rezultat može imati oštećenje proizvoda ili ugrožavanje lične bezbednosti korisnika.



Ovi simboli ukazuju na pitanja na koja treba obratiti pažnju i ove postupke treba posebno imati u vidu. Potrebno je preduzeti neophodne mere predostrožnosti, u suprotnom, može doći do manjih ili umerenih povreda ili oštećenja proizvoda.

Upozorenja u vezi sa strujom

- Ne izvlačite utikač za napajanje zamrzivača iz utičnice tako što ćete vući kabl za napajanje. Čvrsto uhvatite utikač i izvucite ga direktno iz utičnice.
- Kako biste osigurali bezbednost prilikom upotrebe, ni pod kojim uslovima ne oštećujte kabl za napajanje i ne upotrebljavajte uređaj ukoliko je kabl za napajanje oštećen ili ukoliko je utikač istrošen.
- Zamenu istrošenog ili oštećenog kabla za napajanje treba da obavi proizvođač-ovlašćeni servisi za održavanje.
- Utikač za napajanje treba da ima dobar kontakt sa utičnicom; u suprotnom, može doći do požara.
- Uverite se da je elektroda za uzemljenje u utičnici opremljena pouzdanom linijom za uzemljenje.
- Ukoliko dođe do curenja plina ili drugih zapaljivih gasova, zatvorite ventil za gas koji curi, a zatim otvorite vrata i prozore. Ne isključujte zamrzivač i druge električne uređaje iz struje, jer pojava varnica može da uzrokuje požar.
- Radi osiguranja bezbednosti, ne preporučuje se postavljanje regulatora, aparata za kuvanje pirinča, mikrotalasnih pećnica i drugih uređaja na gornju površinu zamrzivača, sa izuzetkom onih uređaja preporučenih od strane proizvođača. Ne koristite električne uređaje unutar prostora za hranu.

Upozorenja za upotrebu

- Nemojte proizvoljno demontirati ili ponovo sklapati zamrzivač, niti oštećivati instalacije za cirkulisanje rashladnog sredstva; održavanje uređaja mora da obavlja stručno lice.
- Kako bi se izbegla opasnost, zamenu oštećenog kabla za napajanje mora da obavi proizvođač, njegov sektor za održavanje ili slična stručna lica.
- Razmaci između vrata zamrzivača i između vrata i tela zamrzivača su mali; ne stavljajte ruke u ovaj prostor kako biste izbegli povređivanje prstiju. Vrata zamrzivača zatvarajte lagano kako biste izbegli padanje predmeta.
- Kako biste izbegli pojavu promrzlina, ne uzimajte vlažnim rukama hranu ili posude iz komore za zamrzavanje u toku rada zamrzivača; ovo se posebno odnosi na metalne sudove.
- Ne dopuštajte deci da ulaze u niti da se penju po zamrzivaču kako biste sprečili zatvaranje dece unutar zamrzivača ili njihovo povređivanje izazvano prevrtanjem zamrzivača.
- Zamrzivač nemojte prskati niti prati; ne stavljajte zamrzivač na vlažna mesta na kojima može lako doći u kontakt sa vodom, kako ovo ne bi nepovoljno uticalo na električnu izolaciju zamrzivača.
- Ne stavljajte teške predmete na gornju površinu zamrzivača, jer ovakvi predmeti mogu pasti prilikom otvaranja vrata, što za rezultat može imati nehotično povređivanje.
- U slučaju nestanka struje ili prilikom čišćenja, izvucite utikač iz utičnice. Ne povezujte zamrzivač na napajanje u toku narednih pet minuta kako biste sprečili oštećivanje kompresora nastalo usled više zastopnih pokretanja.

Upozorenja u vezi sa sadržajem u uređaju

- Da biste sprečili oštećenja proizvoda ili pojavu požara, ne stavljajte u zamrzivač zapaljiva, eksplozivna i isparljiva sredstva, kao ni predmete koji lako korodiraju.
- Da biste izbegli pojavu požara, ne stavljajte zapaljive predmete blizu zamrzivača.
- Ovaj proizvod je zamrzivač namenjen za upotrebu u domaćinstvima i pogodan je isključivo za čuvanje hrane. Prema nacionalnim standardima, zamrzivač namenjen za upotrebu u domaćinstvima se ne sme koristiti ni u kakve druge svrhe, kao što su skladištenje krvi, lekova ili bioloških proizvoda.
- Ne stavljajte u zamrzivač predmete kao što su flaširane tečnosti ili tečnosti u zaptivenim sudovima, poput flaširanih piva i pića, kako biste izbegli njihovo pucanje i drugu štetu.

Upozorenja u vezi sa utroškom energije

1. Zamrzivač možda neće raditi ujednačeno ukoliko se tokom dužeg vremenskog perioda drži na temperaturama nižim od najniže vrednosti temperaturnih opsega za koje je uređaj napravljen.
2. Gazirana pića ne treba čuvati u pregradama ili vitrinama za zamrzavanje hrane, kao ni u pregradama ili vitrinama sa niskom temperaturom, a neke proizvode, poput leda, ne treba konzumirati kada su preterano hladni;
3. Ne treba prekoračivati period čuvanja preporučeni od strane proizvođača hrane za bilo koji tip hrane, a posebno za komercijalnu brzo smrznutu hranu u zamrzivaču i skladišnim pregradama ili vitrinama za smrznutu hranu;
4. Neophodno je primeniti mere predostrožnosti za sprečavanje preteranog zagrevanja smrznute hrane prilikom otapanja uređaja za rashlađivanje, poput umotavanja smrznute hrane u nekoliko slojeva novinske hartije.
5. Zagrevanje smrznute hrane prilikom manuelnog otapanja, održavanja ili čišćenja može da skрати rok trajanja hrani.
6. Ključeve, koji se upotrebljavaju za vrata ili poklopce opremljene bravama i ključevima, treba držati van domašaja dece, a ne u blizini zamrzivača, kako bi se sprečilo zaključavanje dece unutar uređaja.

Upozorenja u vezi sa odlaganjem



Rashladno sredstvo i penušavo sredstvo ciklopentan, koji se upotrebljavaju u zamrzivaču, su zapaljivi, pa odbačene zamrzivače treba izolovati od izvora plamena i nikako ih ne treba sagorevati. Molimo vas da zamrzivač dostavite na preradu profesionalnim kvalifikovanim kompanijama za recikliranje kako biste izbegli oštećenja po životnu sredinu ili druge opasnosti.



Uklonite vrata i police zamrzivača, koje treba pravilno odložiti kako bi se izbegle nesreće koje uključuju ulazak dece u zamrzivač i igranje zamrzivačem.



Pravilno odlaganje ovog proizvoda:

Ova oznaka ukazuje da ovaj proizvod ne treba odlagati zajedno sa ostalim otpadom iz domaćinstva. Kako biste sprečili potencijalnu štetu po životnu sredinu ili zdravlje ljudi nastalu nekontrolisanim odlaganjem otpada, odgovorno ga reciklirajte kako biste promovisali održivu ponovnu upotrebu materijalnih resursa. Molimo Vas da svoj polovni uređaj vratite putem sistema za vraćanje i prikupljanje otpada ili da kontaktirate prodavnicu u kojoj ste proizvod kupili. Ovim putem se proizvod može reciklirati na način bezbedan po životnu sredinu.

PRAVILNA UPOTREBA ZAMRZIVAČA

Nazivi komponenti

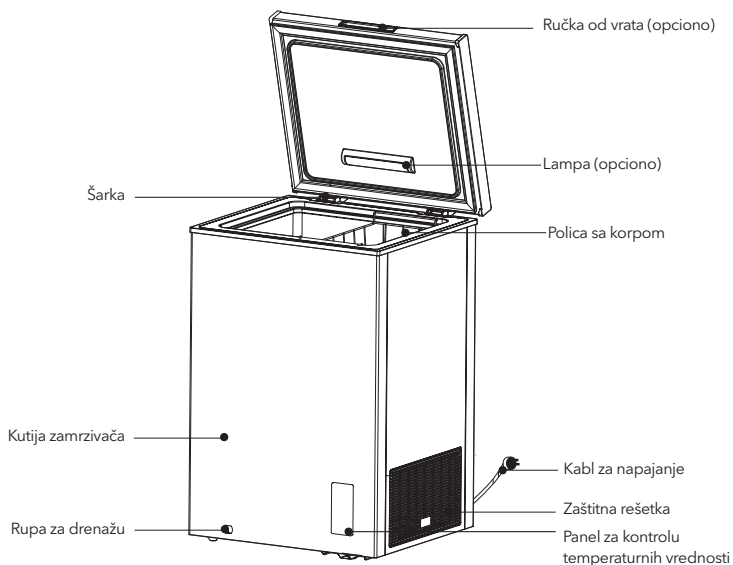

(Slika iznad je prikazana isključivo u ilustrativne svrhe. Realna konfiguracija zavisiće od samog uređaja ili izjave distributera)

- Niska temperatura zamrzivača može očuvati svežinu hrane duži vremenski period, i uglavnom se koristi za skladištenje smrznute hrane i pravljenje leda.
- Zamrzivač je pogodan za čuvanje mesa, ribe, škampa, pekarskih proizvoda i drugih namirnica koje se ne konzumiraju u kratkom roku.
- Nije pogodno čuvati flaširane ili zatvorene posude sa tečnim proizvodima duži vremenski period. Ukoliko ih ipak čuvate, ne bi trebalo da ih postavite blizu zida zamrzivača.
- Postoji određeno odstupanje između temperature unutar kutije i stvarno podešene temperature, što ne utiče na normalnu upotrebu.
- Imajte na umu da hrana treba biti konzumirana u naznačenom roku.
- Funkcija brzog zamrzavanja je dizajnirana kako bi očuvala nutritivnu vrednost hrane. Ona može brzo zamrznuti hranu u kratkom vremenskom periodu. Ako je potrebno zamrznuti veliku količinu hrane odjednom, preporučuje se uključivanje funkcije brzog zamrzavanja 5 sati unapred. U tom slučaju, brzina zamrzavanja se povećava, što omogućava brzo zamrzavanje i efikasno očuvanje nutritivne vrednosti hrane.

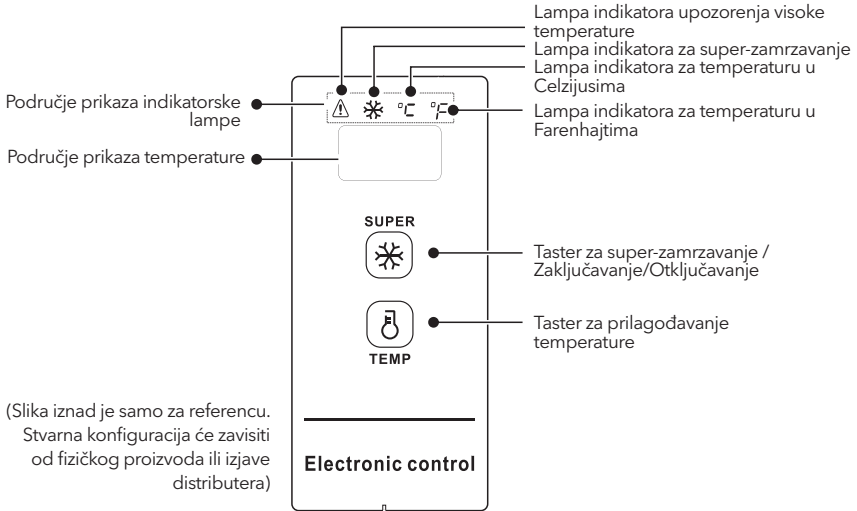

Kontrola temperature





(Slika iznad je samo za referencu. Stvarna konfiguracija će zavisiti od fizičkog proizvoda ili izjave distributera)

Upravljanje displejem

- Kada uključite zamrzivač, prozor za prikaz će biti uključen 3 sekunde, a zatim će preći u normalan prikaz rada. Početni prikaz pri uključanju treba biti ispod 18°C;
- Prikaz uobičajenog rada:
 1. Ako nema kvara, prikazaće se postavljena temperatura ili režim funkcije;
 2. U slučaju bilo kakvog kvara, prikazaće se kod kvara;
- Prikaz funkcije spavanja: funkcija spavanja će se automatski aktivirati prilikom uključivanja. Nakon potvrde temperature, prikaz će se ugasiti posle dodatnih 30 sekundi.
- Režim spavanja može se promeniti putem kombinovanog tastera:



Pritiskom tastera "  " i "  " istovremeno tokom 5 sekundi, kada se pojavi "ON" na području prikaza temperature, to ukazuje da je funkcija spavanja aktivirana.

Pritiskom tastera "  " i "  " istovremeno tokom 5 sekundi, kada se pojavi "OF" na području prikaza temperature, to ukazuje da je funkcija spavanja isključena.

Upravljanje radom: Otvorite funkciju spavanja. Nakon potvrde temperature za svako prilagođavanje, područje prikaza će se ugasiti u narednih 30 sekundi; Zatvorite funkciju spavanja. Nakon potvrde temperature za svako prilagođavanje, područje prikaza se neće ugasiti i nastaviće raditi.

Zaključavanje i otključavanje

Nakon prvog uključivanja, taster je podrazumevano u zaključanom stanju; potrebno ga je otključati da bi se koristilo.

- Zaključavanje: nakon što se taster "  " pritisne neprekidno 3 sekunde, područje prikaza će jednom treptati, i postavljena temperatura će odmah stupiti na snagu. Nakon ulaska u zaključano stanje, područje prikaza neće treptati. Nakon 30 sekundi bez aktivnosti na tasterima, takođe može automatski preći u zaključano stanje, a područje prikaza će treptati jednom.
- Otključavanje: nakon što se taster "  " pritisne neprekidno 3 sekunde, područje prikaza će jednom treptati za otključavanje. Pod zaključanim stanjem, potrebno je izvršiti operaciju tastera nakon otključavanja.



Različite operacije tastera koje slede mogu se izvoditi u otključanom stanju

Konverzija temperature iz Farenhajta u stepene Celzijusa i obrnuto

- Dugim pritiskom tastera "  " tokom 3 sekunde, moguće je izvršiti konverziju temperature između Fahrenheit i Celzijusa. Kada se prikazuje temperatura u Celzijusima, svetla indikatora temperature u Celzijusima će biti upaljena; a kada se prikazuje temperatura u Farenhajtima, svetla indikatora temperature u Farenhajtima na području prikaza će biti upaljena.

Podešavanje temperature

(Za podešavanje na $-30^{\circ}\text{C}/-22^{\circ}\text{F}$, preporučuje se ambijentalna temperatura od $25^{\circ}\text{C}/77^{\circ}\text{F}$ ili manje)

- Pritiskom tastera "  ", prozor za prikaz će prikazati temperaturu u frižideru. Jednim pritiskom tastera "  " svaki put, temperatura u frižideru će se promeniti za 1 stepen Celzijusa/Farenhajta.
- Konkretna promena temperature se vrši u ciklusima prema slici ispod:



Ograničenje postavljanja temperature u Celzijusima:

→ 10°C → 9°C → 8°C → → 1°C → 0°C → -1°C → → -28°C → -29°C → -30°C

Ograničenje postavljanja temperature u Farenhajtima:

→ 50°F → 49°F → 48°F → → 33°F → 32°F → 31°F → → 20°F → 21°F → 22°F

Funkcija super zamrzavanja

- Ulazak u super-zamrzavanje:
 - Pritiskom tastera "  ", indikatora lampa za super-zamrzavanje "  " će biti upaljena; Prilikom postavljanja temperature u Celzijusima, " -30 " će biti prikazano na području prikaza temperature, ako kompresor neprekidno radi, indikatora lampa za temperaturu u Celzijusima " $^{\circ}\text{C}$ " će biti upaljena. Prilikom postavljanja temperature u Farenhajtima, " -22 " će biti prikazano na području prikaza temperature, ako kompresor neprekidno radi, indikatora lampa za temperaturu u Farenhajtima " $^{\circ}\text{F}$ " će biti upaljena.
- Izlazak iz super-zamrzavanja:
 - Uključite napajanje nakon nestanka struje
 - Neprekidan rad kompresora tokom 24 sata;
 - Ako dođe do kvara na senzoru tokom super-zamrzavanja, možete izaći iz tog režima;
 - Tokom super-zamrzavanja, možete izaći iz super-zamrzavanja pritiskom tastera "  ".

Upozorenje na visoku temperaturu

- Indikatora lampa "  " će biti upaljena prilikom upozorenja na visoku temperaturu.

Memorija za prekid napajanja

- Tokom prekida napajanja, trenutno stanje rada tokom prekida napajanja će biti zaključano. Nakon što se napajanje vrati, rad će se nastaviti prema postavkama pre prekida napajanja. Funkcija super-zamrzavanja će biti završena nakon prekida napajanja.

Kod greške

- U slučaju kvara, područje prikaza će prikazati odgovarajuće kodove grešaka, kao što je to u tabeli ispod. Korisnik treba kontaktirati stručnjaka za održavanje kako bi osigurao normalno korišćenje zamrzivača.

Kod greške	E2
Opis	Otkazivanje senzora temperature

Placement

- Pre upotrebe zamrzivača, uklonite celokupnu ambalažu, uključujući jastučice na dnu, podmetače od pene i selotejp unutar zamrzivača, odlepite zaštitni film sa vrata i tela zamrzivača.
- Držite dalje od toplote i izbegavajte direktno izlaganje suncu. Zamrzivač ne postavljajte na vlažna ili mokra mesta da biste sprečili formiranje rde ili umanjeње efekta izolacije.
- Zamrzivač treba postaviti na dobro provetreno mesto u zatvorenom; podloga treba da bude ravna i čvrsta.
- Kako biste omogućili rasipanje toplote, prostor iznad gornje površine zamrzivača treba da bude veći od 70 cm, a razmak sa obe strane i između zadnjeg dela uređaja i zida treba da bude veći od 20 cm.

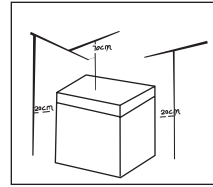

Zamena svetla (opciono)

- Zamenu ili održavanje LED sijalica treba obaviti proizvođač, ovlašćeni serviser ili osoba sa sličnim kvalifikacijama.
- (Gore navedeno je samo za referencu. Stvarna konfiguracija će zavisiti od fizičkog proizvoda ili izjave distributera.)

Početak upotrebe

- Nakon transporta, ostavite zamrzivač da stoji duže od 2 sata pre nego što uključite struju, inače će to dovesti do smanjenja rashladnog kapaciteta ili oštećenja zamrzivača.
- Zamrzivač treba da radi 2 do 3 sata pre stavljanja sveže ili smrznute hrane. Tokom leta, zamrzivač treba da radi duže od 4 sata unapred s obzirom na visoku temperaturu okoline.
- Izvucite utikač iz utičnice u slučaju nestanka struje ili prilikom čišćenja. Ne povežite zamrzivač na napajanje u toku narednih pet minuta kako biste sprečili oštećivanje kompresora nastalo usled više uzastopnih pokretanja.

- Koristite alat (ravni odvijač ili konus), ubacite ga u razmak na mestu strelice na slici i pažljivo ga podignite prema spolja kako biste otvorili poklopac.

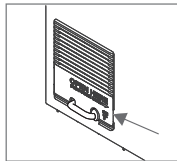

- Nakon otvaranja kao što je prikazano na slici, izvadite kabl za napajanje iz otvora.

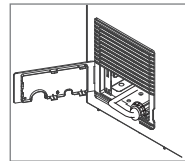

- Nakon što se kabl za napajanje ukloni, poklopac će biti prekriven u suprotnom smeru od prvobitnog otvora.

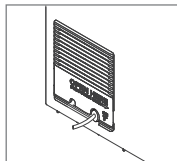

Saveti za uštedu energije

- Uređaj treba postaviti u najhladniji deo prostorije, dalje od uređaja koji stvaraju toplotu ili grejnih cevi, kao i direktnih sunčevih zraka.
- Pre nego što je stavite u uređaj, vrelu hranu ostavite da se ohladi do sobne temperature. Prepunjavanje uređaja primorava kompresor da radi duže. Hrana koja se zamrzava previše sporo može da izgubi na kvalitetu ili da se pokvari.
- Pobrinite se da, pre stavljanja u uređaj, hranu na odgovarajući način uvijete i da sudove obrišete tako da budu suvi. Na ovaj način redukuјete formiranje leda unutar uređaja.
- Fioku za odlaganje hrane u uređaju ne treba oblagati aluminijumskom folijom, papirom za pečenje ili papirnim ubrusima. Materijali koji se koriste za oblaganje utiču na cirkulisanje hladnog vazduha, što umanjuje efikasnost uređaja.
- Organizujte i označite hranu kako biste ređe otvarali vrata uređaja i kraće tražili hranu. Odjednom izvadite sve što vam je potrebno i zatvorite vrata što pre možete.

ODRŽAVANJE ZAMRZIVAČA

Čišćenje

- Prašina iza zamrzivača i na zemlji mora biti blagovremeno očišćena, kako bi se poboljšao efekat hlađenja i ušteda energije.
- Redovno proveravajte zaptivku na vratima, kako biste se postarali da nema otpadaka. Čistite zaptivku vrata mekom tkaninom navlaženom u sapunici ili razblaženim deterdžentom.
- Unutrašnjost zamrzivača bi trebalo da se čisti redovno, kako bi se izbeglo pojavljivanje neprijatnih mirisa.
- Molimo vas da isključite napajanje električnom energijom pre čišćenja kao i da uklonite hranu, korpe, posude, itd.
- Koristite meku tkaninu ili sunder, kako biste obrisali unutrašnjost zamrzivača, s dve kašike sode-bikarbonate razmučenom u litru vode. Zatim isperite vodom i prebrišite. Nakon čišćenja, otvorite vrata i pustite da se uređaj prirodno osuši pre nego što ga priključite na napajanje električnom energijom.
- Preporučuje se da delove zamrzivača koji su teško dostupni za čišćenje (kao što su otvori i uglovi), čistite redovno mekom krpom, mekom četkom, itd. a kada je potrebno, zajedno sa dodatnim alatom (kao što je tanka šipka) kako biste osigurali da ne dođe do zagađenja ili nakupljanja bakterija u ovim delovima.
- Ne koristite sapun, deterdžent, prašak za ribanje, sprej za čišćenje, itd., budući da mogu prouzrokovati neprijatan miris u unutrašnjosti zamrzivača ili zagađiti hranu.
- Čistite korpe mekom tkaninom navlaženom sapunjavom vodom ili slabim deterdžentom. Posušite mekom tkaninom ili pustite da se prirodno osuši.
- Obrišite spoljnu površinu zamrzivača mekom tkaninom natopljenom u sapunici, deterdžentom, itd. i zatim posušite krpom.
- Ne koristite grube četke, žice od čistog čelika, žičane četke, abrazive, kao što su pasta za zube, organski rastvarači (kao što su alkohol, aceton, ulje banane itd.), ključalu vodu, kiselinu ili alkalne predmete, kako biste očistili frižider, budući da ovo može oštetiti i površinu i unutrašnjost uređaja. Ključala voda i organski rastvarači, kao što je benzin mogu defomisati ili oštetiti plastične delove.
- Ne ispirajte direktno vodom ili drugim tečnostima tokom čišćenja, kako biste izbegli kratak spoj ili uticanje na izolaciju nakon potapanja.

Otapanje

- Zamrzivač treba manuelno otapati.
- Pre započinjanja postupka otapanja, isključite zamrzivač iz struje, otvorite vrata zamrzivača i izvadite hranu i policu sa korpom;
- Otvorite otvor slivnika i otvor za ispušt (i postavite posudu za skupljanje vode ispod otvora slivnika); led unutar uređaja će se prirodno otapati, obrišite vodu nastalu otapanjem pomoću suve, meke krpe. Kada se led smeđa, može se upotrebiti lopatica za led kako bi se ubrzao proces otapanja.
- Prilikom otapanja uređaja, a pre skidanja pratećih elemenata, hranu izvadite i stavite na hladno mesto.



Ne upotrebljavajte mehanička sredstva ili druge postupke za ubrzavanje procesa otapanja, ukoliko nisu preporučeni od strane proizvođača. Ne oštećujte instalacije za rashladno sredstvo.

Prestanak upotrebe

Ukoliko dođe do nestanka struje, hrana se u uređaju može držati tokom par sati, čak i u toku leta; preporučuje se da smanjite učestalost otvaranja vrata i da ne stavljate svežu hranu u zamrzivač. Izvucite iz struje utikač zamrzivača koji se ne upotrebljava tokom dužeg vremenskog perioda radi čišćenja. Da izbegnete stvaranje neprijatnih mirisa, ostavite vrata otvorena. Ne okrećite zamrzivač naopačke i ne tresite ga; ugao nakretanja prilikom prenošenja ne sme biti veći od 45°. Prilikom prenošenja uređaja, ne pridržavajte ga za vrata i šarke.



Prilikom pokretanja zamrzivača, preporučuje se njegov neprekidni rad. Ne isključujte zamrzivač pri normalnim uslovima kako ne biste nepovoljno uticali na radni vek zamrzivača.

OTKLANJANJE PROBLEMA

Korisnik može da sam reši jednostavne probleme navedene dalje u tekstu. Ukoliko probleme ne uspete da razrešite, pozovite sektor za usluge održavanja.

Uređaj ne radi	<p>Proverite da li je zamrzivač uključen u struju. Nizak napon. Proverite da li se dugme za kontrolu temperature nalazi u radnom opsegu. Nestanak struje ili iskakanje osigurača.</p>
Mirisi	<p>Hranu koja odaje jače mirise treba dobro uviti. Proverite da li se hrana pokvarila. Proverite da li je potrebno očistiti unutrašnjost uređaja.</p>
Dugotrajan rad kompresora	<p>Normalno je da zamrzivač duže radi tokom leta, kada je spoljašnja temperatura viša. Ne stavljajte u zamrzivač previše hrane odjednom. Ne stavljajte hranu u uređaj dok se prethodno ne ohladi. Često otvaranje vrata zamrzivača. Debeli sloj leda (neophodno je otapanje).</p>
Vrata zamrzivača se ne mogu zatvoriti na odgovarajući način	<p>Ambalaža sa hranom blokira vrata zamrzivača. Prevelika količina hrane. Zamrzivač nije iznivelisan.</p>
Glasni zvuci	<p>Proverite da li je podloga ravna i da li je zamrzivač stabilno postavljen. Proverite da li su prateći elementi zamrzivača postavljeni na odgovarajući način.</p>
Privremene poteškoće prilikom otvaranja vrata	<p>Nakon hlađenja, javiće se razlika u pritisku između spoljašnjosti i unutrašnjosti zamrzivača, što za rezultat može imati privremene poteškoće prilikom otvaranja vrata. Ovo je normalna prirodna pojava.</p>
Toplota unutar ugradnog dela za zamrzivač Kondenzovanje	<p>Tokom rada, naročito u letnjim mesecima, ugradni deo za zamrzivač može da emituje toplotu nastalu usled zračenja kondenzatora, što predstavlja uobičajenu pojavu. Kondenzacija: pojavu kondenza čete primetiti na spoljašnjim površinama i zaptivkama na vratima zamrzivača pri uslovima visokog stepena vlage u prostoriji. U pitanju je normalna pojava, a kondenz se može obrisati suvom krpom.</p>
Zvuk protoka vazduha zujanje klepetanje	<p>Rashladna sredstva koja cirkulišu kroz instalacije će proizvoditi brojne zvuke i brundanje koje u normalnim uslovima ne utiče na efekat hlađenja. U toku rada, kompresor će zujati, posebno prilikom uključivanja ili isključivanja. Čuće se klepetanje solenoidnog ventila ili elektromagnetnog ventila, što predstavlja normalnu pojavu i ne utiče na rad uređaja.</p>

TESLA

tesla.info

