

TESLA

WASHING MACHINE

WF61030T

User Manual

ENG

ALB

BG

GR

HR

HU

MK

RO

SLO

SRB



Product images are for illustrative purposes only and may differ from the actual product.

SAFETY PRECAUTION



WARNING

To reduce the risk of fire, electric shock, or injury to persons when using your appliance, follow basic precautions, including the following

- If the power cord is damaged, it must be replaced by the manufacturer, service agent or similarly qualified persons in order to avoid the hazard.
- The new hose-sets supplied with the washer are to be used and that old hose-sets should not be reused.
- This appliance is not intended for use by persons (including children) with reduced physical, sensory or mental capabilities, or lack of experience and knowledge, unless they have been given supervision or instruction concerning use of the appliance by a person responsible for their safety. Children should be supervised to ensure that they do not play with the appliance. (This warning is not for EUROPEAN market)
- This appliance can be used by children aged from 8 years and above and persons with reduced physical, sensory or mental capabilities or lack of experience and knowledge if they have been given supervision or instruction concerning use of the appliance in a safe way and understand the hazards involved. Children shall not play with the appliance. Cleaning and user maintenance shall not be made by children without supervision. (This warning is for EUROPEAN market)
- Carpet does not obstruct the opening for washing machine with ventilation openings in the base.
- Children of less than 3 years should be kept away unless continuously supervised.
- This appliance is intended to be used in household and similar applications such as:
 - staff kitchen areas in shops, offices and other working environments;
 - farm houses
 - by clients in hotels, motels and other residential type environments;
 - bed and breakfast type environments;
 - areas for communal use in blocks of flats or laundrettes.
- Take care that power voltage and frequency shall be identical to those of washing machine.
- To ensure your safety, power cord plug must be inserted into an earthed socket. Check carefully and make sure that your socket is proper and earthed reliably.
- Do not use any socket with rated current less than that of washing machine.
- Do not operate your washer when parts are missed or broken.
- Never pull out power plug with wet hands.
- Replace immediately worn power cord, loose plugs/power sockets.
- Unplug your washer before cleaning or making any repair. Please check whether the water inside the drum has been drained before opening the door. Please do not open the door if there is any water visible.
- Glass door may be very hot during the operation. Keep kids and pets far away from the washer during the operation.
- Make sure that the water and electrical device must be connected by a qualified technician in accordance with the manufacturer's instruction and local safety regulations.
- Before operating this machine, all packages and transit bolts must be removed. Otherwise, the washing machine may be seriously damaged while washing the clothes.
- Flammable and explosive or toxic solvents are forbidden. Gasoline and alcohol etc. Shall not be used as detergents. Please only select the detergents suitable for machine washing.
- Be careful of scald while the washer draining hot washing water.
- Never unplug your washer by pulling on the supply cord. Always grasp the plug firmly and pull straight out from the outlet.
- If your old appliance is not being used anymore, we recommend that you remove the door and cut off the supply cord.
- Packing materials may be dangerous to the kids. Please keep all packing materials (plastic bags, foams etc) far away from the kids.
- Do not climb up and sit on top cover of the machine.
- Pets and kids may climb into the machine. Check the machine before every operation.
- Do not lean against the door of the washer.

IMPORTANT HINTS

- The household washing machine isn't intended to be built-in.
- This washing machine is for indoor using only.
- Make sure that all pockets are empty. Sharp and rigid items such as coin, brooch, nail, screw or stone etc. May cause serious damages to the washer.
- Please remember to disconnect water and power supply immediately after the clothes are washed.
- The washing machine shall not be installed in bath room or very wet rooms as well as in the rooms with explosive or caustic gases.
- Before washing the clothes at first time, the washing machine shall be operated in one round of the whole procedures without the clothes inside.
- Do not repair or replace any part of the washer unless you have been specifically recommended in the user-repair instructions and you have the knowledge and skills to make it.
- It is forbidden to wash carpets and bras inset with steel wire.
- Never refill water by hand during washing.
- After the program is completed, please wait for two minutes to open the door.
- When handling the machine, the accumulated water shall be drained out of the machine firstly. Handle the machine carefully. Never hold each protruded part on the machine while lifting. Machine door can not be used as the handle during the conveyance.
- The washing machine with single inlet valve only can be connected to the cold water supply. The washing machine with double inlet valves can be connected to the hot water and cold water supply.

OVERVIEW OF WASHING MACHINE

**SAVE THESE INSTRUCTIONS
THE MACHINE IS HOUSEHOLD USE ONLY**

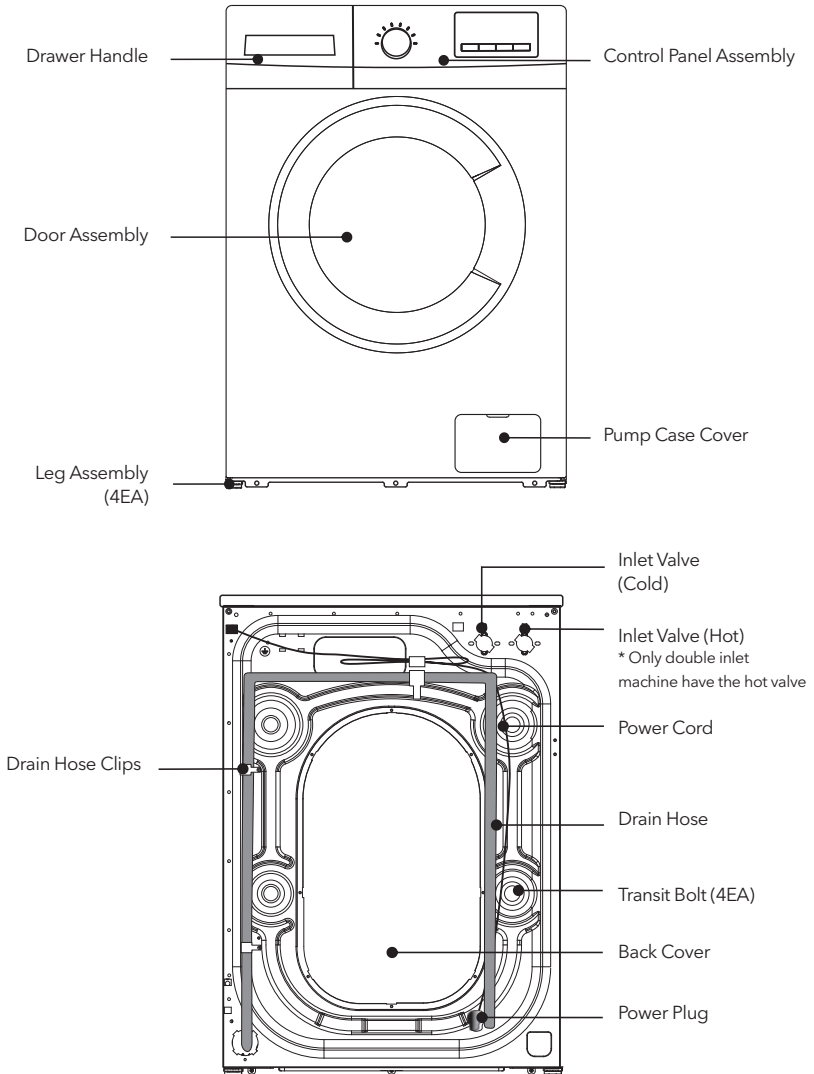

INSTALL WASHING MACHINE



We recommend that your new washer should be installed by a qualified appliance technician. If you feel that you have the skills to install the washer, please read the installation instructions carefully before installing.

Tools needed





You may need to have the following tools to help you in the installation of your washer:

- Scissors
- Pliers
- Standard Screwdriver
- Gloves
- Spanner

Unpacking the washing machine

Unpacking your washing machine and check if there is any damage during the transportation. Also make sure that all the items (as shown below) in the attached bag are received. If there is any damage to the washing machine during the transportation, or any item is missing or damaged, please contact the local dealer immediately.

*If washing machine is not double inlet, the machine does not have the hot inlet hose.

Inlet Hose (Connect to cold water supply)	Hot Inlet Hose (Connect to Hot water supply)	Hole Cover (4EA) (Used to plug transit bolt holes)	Drain Hose Support Bracket (Used to loop the end of drain hose)	Spanner (1. Used to adjust the bottom of the machine, 2. Remove the transport bolt on the back of the machine)
				

Select the location

Before installing the washer, the location characterized as follows shall be selected:

- Rigid, dry, and level surface (if not level, please make it level with reference to the following figure "Adjustable Leg").
- Avoid direct sun light.
- Sufficient ventilation.
- The ambient temperature shall be between 0-40°C.
- The ambient humidity shall be below 95% (When the temperature is 25°C).
- Keep far away from the heat resources such as coal or gas. Make sure that the washer will not stand on power cord. Do not install the washer on the carpet floor.

Remove transit bolts

Before using this washing machine, transit bolts must be removed from the backside of this machine. Please take the following steps to remove the bolts:



Keep the transit bolts properly for further use.

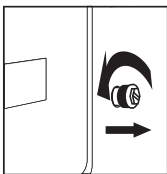

1. Loosen the four transit bolts with a spanner

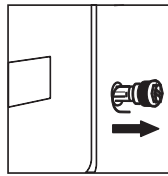

2. Take each bolt head and pull it through the wide part of the hole. Repeat for each bolt.

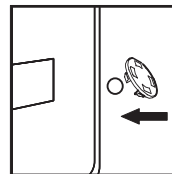

3. Fill the holes with the supplied plastic covers.

Level the washing machine

Install or place the washing machine under the environmental temperature of not less than 0 C but not outdoors, for it may damage the programming controller.

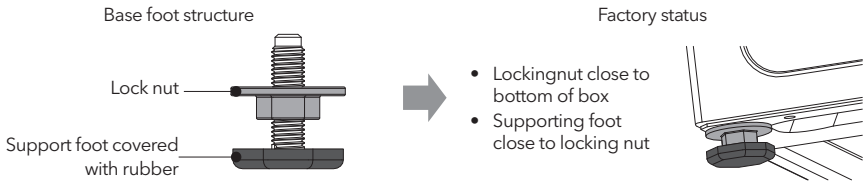

NOTE

In order to facilitate installation, the factory status of the foot may not be all locked, please be sure to lock all four feet before adjusting the level

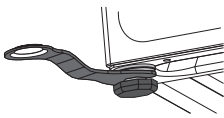

1. When placing the machine, check whether the bottom foot is in the factory state. If not, please restore the bottom foot to the factory state: the locking nut is locked tightly on bottom of the box, and the support foot is locked lightly on the locking nut.

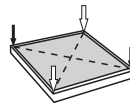

2. After the machine is placed, press the opposite corner of the top cover plate of the washing machine with both hands in turn and shake it vertically downward to check whether the supporting foot is close to the ground and whether the machine is shaken



Ensure that the supporting feet do not move again

3. To ensure that the machine is placed in the right state, loosen the locking nut according to the direction shown in the diagram with the attached spanner to the appropriate height until the supporting foot is close to the ground and the machine is free from shaking.

4. Finally, use the spanner to turn the lock nut back to the bottom of the box to lock it (you can also slightly fix the support foot by hand to avoid the support foot moving again).

CAUTION!

1. The machine must be perfectly leveled and stabilized when the four supporting feet are close to the ground. Lower the feet as much as possible on the basis that the machine is leveled.
2. Improper leveling adjustment may cause loud noise, machine vibrating, machine displacement and other abnormal phenomena.
3. Air-vent is designed on the bottom of the machine (prevent blockage). Install the washing machine on solid, smooth and skid-proof ground. Do not place the washing machine on soft blanket or wooden floor, or various desktops and stands, in case of unnecessary injury.

Connect the inlet hose

Connecting to a threaded water tap



1. Connect the water hose to the water tap, and then turn the connector clockwise as shown.

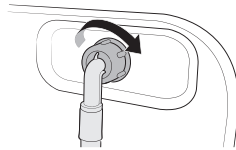

2. Connect the other end of the water hose to the inlet valve on the back of the washing machine. Turn the hose clockwise to tighten.

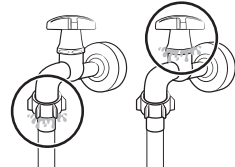

3. Open the water tap and check if there are any leaks around the connection areas. If there are water leaks, repeat the steps above.

Connecting to a non-threaded water tap

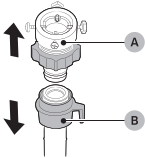

1. Remove the adaptor (A) from the water hose (B).

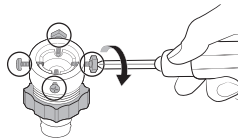

2. Use a Phillips screwdriver to loosen four screws on the adaptor.

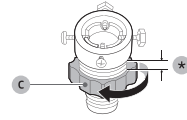

3. Hold the adaptor and turn part (C) in the arrow direction to loosen it by 5mm (*).

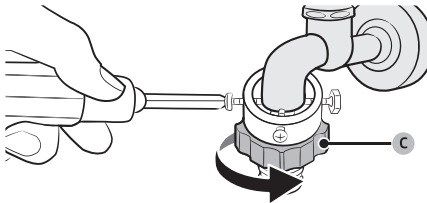

4. Insert the adaptor onto the water tap, and then tighten the screws while lifting the adaptor.
5. Turn part (C) in the arrow direction to tighten it.

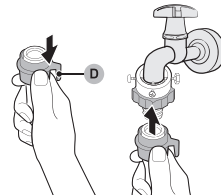

6. While pulling down part (D) on the water hose, connect the water hose to the adaptor. Then, release part (D). The hose fits into the adaptor with a clicking sound.
7. To complete connecting the water hose, see 2 and 3 on the "Connecting to a threaded water tap" section.

NOTE

- If there is any leakage with hose after the connection, then repeat the steps to connect inlet hose.
- Do not bend the hose.
- Check for inlet hose connection carefully before using the washer each time.

Connect the drain hose

- The drain hose shall be placed at a height of 65-100cm above the floor, otherwise, it can cause poor drainage.
- You can use the supplied drain hose support bracket to loop the drain hose down into the wall, standpipe or laundry tub.
- Take care to ensure all hose connections are tight.

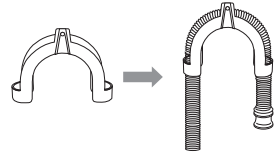
**NOTE**

The end of the drain hose cannot be immersed in water for the washer to work properly.

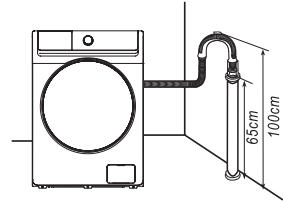
**Connect the power**

- As the maximum current through the unit is 10A when you are using its heating function, please make sure the power supply system (current, power voltage and wire) at your home can meet the normal loading requirements of the electrical appliances.
- Please connect the power to a socket which is correctly installed and properly earthed.
- Make sure the power voltage at your plate is same to that in the machine's rated voltage.
- Power plug must match the socket.
- Do not use multi-purpose plug or socket as extension cord.
- Do not connect and pull out plug with wet hands.

WARNING!

1. This machine must be earthed properly. If there is any short circuit, earthing can reduce the danger of electrical shock.
2. Washing machine shall be operated in a circuit separate from other electrical appliances. Otherwise, power protector may be tripped or fuse may be burned out.

OPERATE WASHING MACHINE

NOTE**Ensure your machine is installed properly before use.**

Before washing clothes for the first time, you must run a complete cycle without clothes.

To do this:

1. Connect power source and water.
2. Put a little detergent (about 10g) into the drawer and close it.
3. Press the On/Off button.
4. Turn the knob to be "Cotton" program.
5. Press the Start/Pause button.

This will remove any water from the manufacturer's test run remaining in the machine.

Sort clothes

Please read this recommendation carefully to avoid the troubles of washing machine and damages of clothes.

1. Do not put clothes over load the rated capacity.
2. Sort the laundry by colour and by care label. Most garments have a textile care label in the collar or side seam.
3. Make sure all the pockets are empty, Foreign objects (e.g. nails, coins, paper clips, etc.) can cause damage to garments and components in the machine.

4. Close any zips, fasten hooks etc. before washing.
5. For clothes to be washed, they should be sorted according to color. Dark clothes should not be washed with light clothes especially.
6. Badly soiled areas, stains etc. should be pre treated with liquid detergent, stain removers etc.
7. Turn over the clothes which pill easily and is with woolen surface before putting them into the machine.

NOTE Make sure that no clothes is caught between the door and the seal.

Put detergent

- Pull out the detergent drawer.
- Add detergent for main wash into compartment II. (option1 :detergent that is solid; option2:detergent that is liquid.)
- Add fabric softener into compartment III.
- Please choose suitable type of detergent for the various washing temperature to get the best washing effect with less water and energy consumption.
- The amount of detergent/softener used should be added only once at a time.
Please refer to the manufacturer's instructions for the dosage of detergent/softener.
- Excessive detergent will produce a lot of foam, easy to overflow.and will affect its dissolution, resulting in rinsing difficulties.

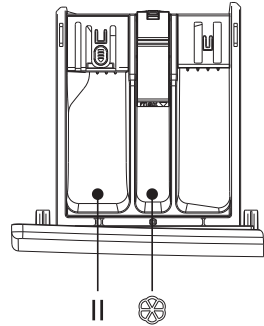

NOTE

1. At the first time using liquid detergent, please operation "Quick Wash" program to washing tube and drum.
2. It is normal that a few liquid detergent flow into down-water box when pulling liquid detergent box. Please avoid pull the box frequently to decrease the costof liquid detergent.
3. The quantity of softener please refer to manual. Over-loading softener would destroy artificial fiber.
4. Liquid level do not over the MAX of Distributor box.
5. Please dilute the thick softener or bleach first and then release in distributor box.

Washing steps

1. Connect inlet hose and turn on the tap
2. Insert power plug
3. Place drain hose
4. Open the door, put in clothes and shut it down; put detergent in detergent case and close the case.

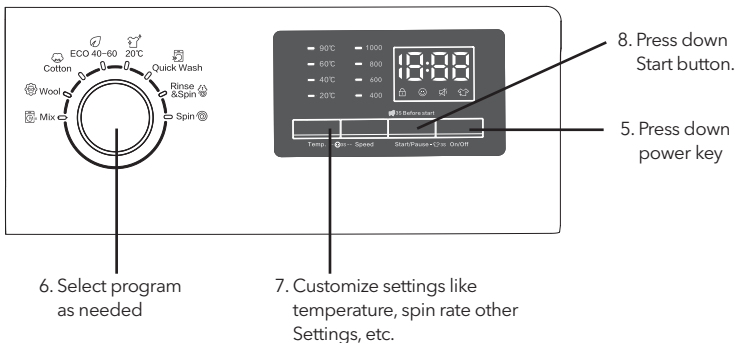

- Press Power On/Off to turn on the washing machine.
- Turn the Cycle Selector to select a cycle.
- Change the cycle settings (Temperature and Spin, etc.) as necessary.
- Set Time Delay if you want to finish the wash cycle at the desired time.
- Press Start/Pause.
- To change the cycle during operation
- Press Start/Pause to stop operation.
- Select a different cycle.
- Press Start/Pause again to start the new cycle.

Control panel

The following illustration is a simple example of the model control panel. The illustration is for reference only. Please refer to the actual product.

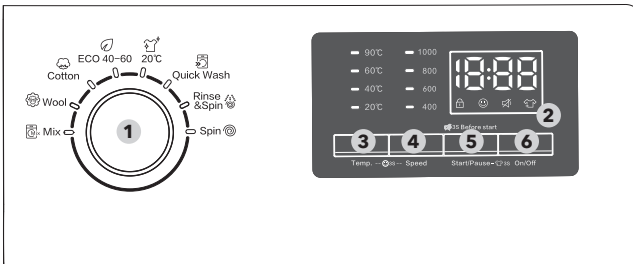

1. Cycle Selector	Turn the dial to select a cycle.
2. Display	The display shows current cycle information and estimated time remaining, or an information code when a problem occurs
3. Temp.	Press to change the water temperature for the current cycle. Available temperature range depends on the cycle.
4. Speed	Press to change the spinning speed for the current cycle. Available spin speed depends on the cycle
5. Start/Pause	Press to Start / Pause operation. Press the button once to start a cycle To pause operation, press the button again. You may change the cycle settings and options. To resume paused operation, press the button again.
6. On/Off	Press to turn On / Off the washing machine. If you turn on the washing machine and do not use it for 10 minutes, it will turn off automatically.

Door Lock

When the door is not closed or locked normally, the icon is not bright; Lock the door correctly, the icon is always bright.

Child Lock

To prevent accidents by children, Child Lock locks all buttons except for Power(On / Off).

To activate or deactivate the Child Lock function, press and hold Temp. and Speed simultaneously for 3 seconds.

When Child Lock is activated, the indicator  lights up.

Alarm Off 

You can turn on or off the sound of the cycle selector and all buttons. Before the program starts To turn on or off the sound, press and hold Start/Pause for 3 seconds. When the sound is off, the  indicator lights up.

Reload 

Long press the Start/Pause button for 3 seconds. After the lock is unlocked, the function of adding clothes in the middle can be started. When adding clothes in the middle is activated, the indicator  lights up.

Programe

Mix: For mixed load consisting of cotton and synthetic.

Wool: The wool course features gentle cradling and soaking to protect the wool fibres from shrinkage/ distortion.

A neutral detergent is recommended.

Cotton: For cottons, bed linens, table linens, underwear, towels, or shirts. The washing time and the rinse count are automatically adjusted according to the load.

ECO 40-60: For cleaning normally soiled cotton items which are declared to be washable at 40°C or 60°C, together in the same cycle. This cycle is used to assess the compliance with the EU Ecodesign legislation. This cycle is set as a default.

20°C: New European standard special procedures, used for washing some gentle clothes, the temperature can only choose 20°C, protective clothing.

Quick Wash: For lightly soiled garments in less than 2.0 kg that you want to wash quickly.

Rinse&Spin: Featuring an additional rinse process after applying fabric softener to the laundry.

Spin: Featuring an additional spin process to effectively remove moisture from laundry.

Table of Washing Procedures

- Washing efficiency and performance is determined by used detergent quality. Use only machine wash approved detergent.
- If need use specific detergent, e.g. for synthetic and woolen fabric. Mind always detergent manufacturer recommendations.
- Do not use dry cleaning agents such as trichloroethylene and similar products. Choose the best detergent.

Program	Max Load (kg)	Kind of detergent		
		Universal	Special	Softener
Mix	3	L/P	-	O
Wool	1.5	-	L/P	-
Cotton	6	L/P	-	O
ECO 40-60	6	L/P	-	O
20°C	3	L/P	-	O
Quick Wash	2	L/P	-	O
Rinse&Spin	6	-	-	O
Spin	6	-	-	-

L = gel-/liquid detergent

P = Powder detergent

O = optional

- = no

If using liquid detergent, it is not recommended to activate the time delay.

We recommend by using: Laundry powder 20°C to 90°C; Wool detergent 20°C to 40°C;

*Choose 90°C wash temperature only for special hygienic requirements

Introduction of Other Functions

Unlock of emergency door (not applicable in some models)

- If you want to take out the clothes when there is a long-time power cut, make sure the water level in the drum is below the safe level, the temperature is under 40 C, and the inner drum does not rotate, then detach the drain hose and lower it, replace the hose after water runs out;
- Open the drain pump cover at the bottom right of the front side, pull down the rod lightly, when hearing a light sound then open the door and take out or put in the clothes;
- Replace drain pump cover;
- This method can only be used in emergency.

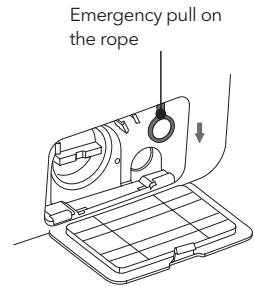

Resume Function

- This machine has the resume function in case of power-down. If there is a power failure or plug loose in the process of machine, the machine can remember the working status and resume work when the power is restored.

Memory Function (not applicable in some models)

- This machine can remember the latest working process automatically. When you turn on the machine again, the machine remembers the washing process and the settings you made last time (it means the whole working process of the latest washing will be selected by default when the machine starts)

Cloth Weigh Awareness

- In the beginning of the washing, the machine will estimate the weight of the clothes and dispense the detergent automatically (on condition that there is enough detergent in the case), then decide the amount of the water accordingly to achieve the goal of saving water.

Unbalance Protection

- When the machine is ready to spin, The washer may take a few time to balance clothes due to great unbalance.
- If clothes is still unbalance in the drum after that, the spinning speed can be slow down to avoid great vibration.
- If clothes in drum is too less, the machine may not to spin due to the unbalance protection, then you should add more clothes in the machine to make it to spin.

Sprinkling (not applicable in some models)

- This machine adopts detergent auto dispensing technology; water will flow out from the detergent case to delivery detergent into inner drum. It will also spray water on the glass of observation window, which has better effect of cleaning the foam and stains on the clothed and window. This will make washing process cleaner and construct a high efficient, water-saved and clean washing environment!

Drum lamp (not applicable in some models)

- At the beginning of the program, at the end of the program and at the pause of the washing state, the lamp of the washing machine cylinder will be lit. You can observe the situation of the clothes in the washing machine and feel the fun of smart laundry.



NOTE

Due to the product model upgrade, the function configuration may be different from this description, please take the actual model function as the standard!

MAINTENANCE

Proper maintenance on the washing machine can extend its work life.



WARNING!

Before your maintenance starts, please do pull out the power plug or disconnect power and close the tap.

Clean internal drum

The rusts left inside the drum by the metal articles shall be removed immediately with chlorine-free detergents. Never use steel wool.

Clean surface

1. If there is any water overflow, use the dry cloth to wipe it off immediately. No sharp items are allowed to strike the washer.
2. The surface can be cleaned with diluted non-abrasive neutral detergents when necessary.

Clean the drain pump

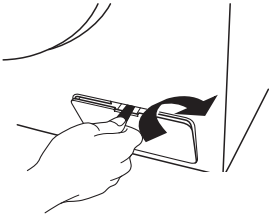

Open the filter cover with tools such as coins according to the direction of the graphic;

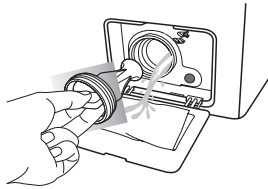

Unscrew the filter and pay attention to the remaining water, taking out any foreign material from the drain pump filter

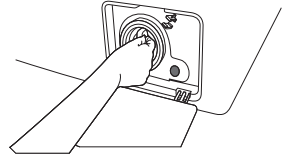

Reinstall the filter.

Clean Inlet valve filter

The inlet filter shall be cleaned if there is not any or insufficient water in when the tap is opened.

1. Lower the water pressure:
 - a. Close the tap.
 - b. Select any procedure except "Spin" procedure.
 - c. Press the button "Start/Pause" and keep the procedure running for about 40 seconds.
 - d. Pull out the power plug.
2. Remove the inlet hose from the tap.
3. Use water to wash the filter.
4. Reconnect the inlet hose.

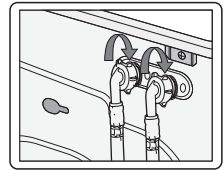
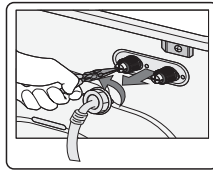
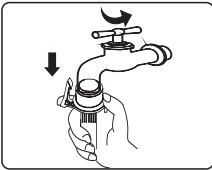

Clean detergent drawer

The structure of detergent case varies from different machine models; please follow steps and methods shown in below figure to clean the detergent case:

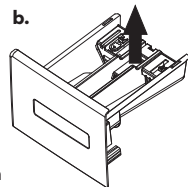
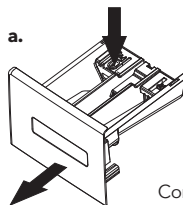

Common dispenser

- If there is detergent or softener residue in the case:
 - As fig. a shows, pull the case and press down the limit rod; pull the whole drawer out;
 - As fig. b shows, open the case (pick it up slowly) and take out syphon plate (lift it up);
 - Use tap water or brush to wash detergent case and syphon pipe;
 - Restore case cover and syphon pipe, and push the drawer in.
- A little detergent will flow into water box when drawing the case, this is normal.

Try not repeatedly opening and closing the case of detergent loss;

- Pay attention to the spillover of detergent that may cause inconvenience when adjusting (like tilting and moving, etc.) the machine (draw out the case before adjusting).

Recovery from freezing

The washing machine may freeze when it drops below 0°C.

1. Turn off the washing machine, and unplug the power cord.
2. Pour warm water over the water tap to loosen the water hose.
3. Disconnect the water hose, and soak it in warm water.
4. Pour warm water into the drum and leave it for about 10 minutes.
5. Reconnect the water hose to the water tap.

NOTE

1. When the washing machine is reused, make sure the ambient temperature is above 0°C.
2. If your washing machine is located in the room where it can get frozen easily, please drain the remaining water inside drain hose and inlet hose thoroughly.
3. Please contact a technician if your washer is frozen.

TROUBLESHOOTING

Problem	Solution
There is some remaining water in the machine	This is normal and is the result of water tests performed at the factory.
The washer does not run	Check if the power plug is inserted well. Check if the tap is opened. Check if the button "Power" is pressed. Check if the button "Start/Pause" is pressed. Check if the delay feature is activated.
Water leakage	Check and fasten inlet hose. Clean up drain hose and ask a specialized person to repair it when necessary.
Abnormal noise and great vibration	Check if the transit bolts has been removed. Check if the adjustable legs are adjusted level. Check if the washer is installed on the solid and level floor. Check if there are any barrettes or metal articles inside.
Washing efficiency is not satisfied	Select a proper procedure. Add the proper detergent quantity according to the instructions in detergent package.
The machine take no answer after press buttons	Check if the "Child-lock" feature has been activated. Press button "Start/Pause" first then press other buttons.
Actually running time of procedures is not corresponded to the display time	Check if clothes in the drum is dispersive enough. Check if the water is drain out or inflow well.
The washer fills while draining	Check if the max height of the drain hose is lower than 65cm. Check if the drain hose is immersed.

























Display	Means	Solution
E1	The washer fills over time	Check if the tap is opened. Check if the water pressure is too low. Check if the inlet hose is blocked.
E2	Water drainage over time	Check if the drain pump is blocked. Contact a technician if necessary.
E3	Door lock is broken down	Close the door well again. Check if the clothes is caught between the door and seal. Contact a technician if necessary.
E4	Water is overflowed	Water automatically until the water level is suitable for wash procedure. Contact a technician if necessary.
E5	The electrical motor is broken down	Please contact a technician.
E6	The heater does not work	Please contact a technician.
E7	There is a temperature sensor fault	Please contact a technician.
E8	Unmatched software/ hardware on mainboard and frequency inverting plate	Please contact a technician.
E9	Communication failures	Please contact a technician.
E10	Inverter failures	Please contact a technician.
EP	The procedure running is not corresponded to the cycle that the knob points.	Turn the cycle selector to the cycle corresponded to the procedure working on.

 **NOTE**

Please refer to the actually purchased model for fault display here. Different models have different fault displays.

APPENDIX

Fabric Care Label

	Resistant material		Can be ironed at 100°C max
	Delicate fabric		Do not iron
	Item may be washed at 90°C		Can be dry cleaned using any solvent
	Item may be washed at 60°C		Dry clean with perchloride, lighter fuel, pure alcohol or R113 only
	Item may be washed at 40°C		Dry clean with aviation fuel, pure alcohol or R113 only
	Item may be washed at 30°C		Do not dry clean
	Item may be hand washed		Dry flat
	Dry clean only		Can be hung to dry
	Can be bleached in cold water		Dry on clothes hanger
	Do not bleach		Tumble dry, normal heat
	Can be ironed at 200°C max		Tumble dry, reduced heat
	Can be ironed at 150°C max		Do not tumble dry

Electrical Warning

To avoid fire, electrical shock and other accidents, please remember the following reminding:

- Only the voltage indicated in power label can be used. If you are not clear of the voltage at home, please contact the local power bureau.
- When you are using the heating function, the maximum current through the washing machine will reach 10A. Therefore, please make sure the power supply units (current, voltage and cable) can meet the normal load requirements for the machine.
- Protect the power cord properly. Power cord shall be fixed well so that it will not trip the people or other things and be damaged. Special attention shall be paid to the plug location.
- Do not make the wall-mounted socket overloaded or cable extended. Over loading of the wiring may cause fire or electrical shock. Do not pull out power plug with wet hand.
- To ensure your safety, power plug shall be inserted into an earthed socket. Carefully check and ensure that your socket is properly and reliably earthed.

Protecting the environment

- The washer is manufactured by recyclable materials. If you decide to dispose of this washer, please observe the local waste disposal regulations. Cut off the power cord so that the washer cannot be connected to power. Remove the door so that small animals and children cannot get trapped inside the washer.
- Do not exceed the detergent quantities recommended in the detergent manufactures' instruction.
- Use stain removal products and blesches before the wash cycle only when strictly necessary.
- Save water and electricity by only washing full loads (the exact amount depends upon the program used).

Correct Disposal of this Product



This marking indicates that this product should not be disposed with other household wastes throughout the E U. To prevent possible harm to the environment or human health from uncontrolled waste disposal, recycle it responsibly to promote the sustainable reuse of material resources. To return your used device, please use the return and collection systems or contact the retailer where the product was purchased. They can take this product for environmental safe recycling.



NOTE:

1. The energy efficiency rating was tested under "ECO 40-60" procedure.
2. Scan the QR code shown on the energy label for further product information.
3. When the washing machine gives error codes, make sure you contact our after sales team to repair. We shall not be responsible for any issue caused by unauthorized repair.
4. In case you need to order the accessories, we can send out within 15 working days after the request.
5. For the purpose of improving the performance of the whole washing machine, the appearance and specifications shall be changed without additional notice.
6. The display panel shall show "END" for 10 minutes after the cycle finish.

Products Specification

Parameter/Capacity	Universal Motor Series
	6kg
Model	WF61030T
Voltage	220-240V~/50Hz
Rated Power	1950W
Water Pressure	0.05-0.8MPa
Outer Dimension (W*D*H)mm	595*470*850



NOTE:

All the pictures in the manual are used for schematic only. It may be different from the machine you buy.

MASA SIGURIE



PARALAJMËRIM

Për të zvogëluar rrezikun e zjarrit, goditjes elektrike ose dëmtimit personal kur përdorni pajisjen tuaj, ndiqni masat paraprake bazë, duke përfshirë sa vijon

- Nëse kabllon për furnizimi me energji elektrike është i dëmtuar , duhet po atë zëvendësojnë prodhuesi , servisuesi ose i ngjashëm i kualifikuar persona për po gjithçka shmangni rreziku .
- Të rejat grupe zorrët dorëzuar me Makinera për larje duhet po gjithçka e përdorin edhe të vjetrat grupe zorrët nr duhet përsëri po gjithçka përdorni .
- Këtë pajisje nuk është menduar për përdorni nga personat (përfshirë fëmijët) me reduktuar fizike , shqisore ose mendore aftësitë , ose mangësi në përvojën dhe njohurinë , përveç nëse nr une jam gjithçka dhënë mbikëqyrje ose udhëzimet në marrëdhënie me perdorimi në pajisja nga person përgjegjës për e tyre siguri . Fëmijet duhet po gjithçka mbikëqyrin për po gjithçka siguroj se nr ju jeni duke luajtur me pajisja . (Kjo paralajmërim jo për tregun EVROPIAN) _
- Këtë pajisje mund po atë ata perdorin fëmijët në moshë nga 8 vjeç e lart dhe persona me reduktuar fizike , shqisore ose mendore aftësitë ose mangësi në përvojë dhe njohuri , nëse une jam gjithçka dhënë mbikëqyrje ose udhëzimet për përdorimi në pajisja në i sigurt mënyrë dhe ajo ata kuptojnë ndezur rreziket.Fëmijët nr qeshni po ju jeni duke luajtur me pajisja Pastrimi dhe mirëmbajtja nga perdoruesi nr qeshni po atë kryejnë fëmijët pa mbikëqyrje nga SU.(Kjo paralajmërimi është për tregun EVROPIAN)
- Tapeti nr atë pengon hapja për Makinera për larje me hapur për ventilim në baza .
- Fëmijet ato më të vogla nga 3 vjet duhet po gjithçka mbaj larg përveç nëse nr gjithçka nën konstante mbikëqyrje .
- Këtë pajisja është menduar për përdorni në amvisëri dhe të ngjashme aplikacionet si çfarë janë :
 - kuzhinë hapësirat për stafit në dyqane , zyra dhe të tjera duke punuar mjedise ;
 - fermë shtëpitë
 - nga klientët në hotele, motele dhe të tjera mjedise nga banimi lloji ;
 - mjediset nga Lloji qëndrimi i natës dhe mëngjesi ;
 - zona për i zakonshëm përdorni në banimi ndërtesat ose Lavatrice .
- Bej kujdes tensionit dhe frekuencës në elektricitet po të jetë identike me ato në Makinera për larje .
- Për po gjithçka ofrojnë tuajat siguria , shtojca për kabllon për furnizimi me energji elektrike duhet po gjithçka fut në i bazuar prizë . Kontrollroje me kujdes dhe kontrolloni bëj tuajat priza është e saktë dhe e sigurt i bazuar .
- Nr përdorni prizë me nominale elektricitet më të vogla nga i duhuri në Makinera për larje .
- Nr trajtoj me Makinera për larje kur pjesët gjithçka i humbur ose i thyer .
- kurrë nr nxjerr jashtë atë shtojca për elektricitet me i lagur krahët .
- Menjëherë zëvendësojnë atë ajo e konsumuar kabllor për furnizimi me energji elektrike , ato të lirshme shtojca / shtojca për furnizimi me energji elektrike .
- Fikeni saj Makinera për larje përpara po saj ju pastroni ose ju rregulloni .
- Ve ju lutem kontrolloje bëj uji në daullja është kulluar përpara po saj hapjet dera . Ve ju lutem nr hapur saj dera nëse ka të dukshme ujë .
- Ajo e qelqit dera mund po të jetë shumë nxehtë për koha në operacioni . Mbye ato fëmijët dhe kafshët shtëpiake larg nga Makinera për larje për koha në operacioni .
- Kontrollroje bëj ujë dhe energji elektrike pajisje duhet po ato lidh i kualifikuar teknik në pëlqimin me udhëzimet në prodhuesi dhe vendorja sigurinë rregulloret .
- Përpara po gjërat me këtë makinë , duhet po gjithçka hiqni të gjitha paketat dhe tranziti vida . Në përkundrazi , makina për larje mund seriozisht po gjithçka dëmtimi në larje në rrobat .
- e ndaluar gjithçka të ndezshme dhe shpërthyes ose toksike fondeve për pastrim . Benzina dhe alkooli etj _ Nr duhet po gjithçka ata perdorin si detergjentë . Ve ju lutem zgjidhni ato vetëm detergjentët i përshtatshëm për mekanike larje .
- Bej kujdes në djegiet derisa Makinera për larje saj bie jashtë atë të ngrohtë ujë për larje .
- kurrë nr fik saj Makinera për larje me zvarrit në kabllon për furnizimi me energji elektrike . Gjithmonë në mënyrë të vendosur kapeni atë atë prize dhe nxirre jashtë drejtpërdrejt nga priza .
- Nëse tuajat e vjetër pajisje më shumë nr gjithçka përdorim , vi ne rekomandojme po saj nxjerr jashtë dera dhe po atë prerë kabllon për furnizimi me energji elektrike .
- Materialet për ambalazhimi mund po të jetë e rrezikshme për fëmijet .

- Nr gjithçka ngjiten dhe jo uluni në e sipërme kapak në Makinaria .
- E bërë në shtëpi kafshët shtëpiake dhe fëmijët mund po gjithçka ngjiten në Makinaria . Kontrolloje saj Makinaria përpara çdo operacion .
- Nr mbështeten në gjithçka në dera në Makinaria për larje .

KËSHILLA TË RËNDËSISHME

- Makinaria për larje për amvisëri nuk është menduar po të jetë ndërtuar në .
- Këtë makinë për larja është vetëm për e brendshme përdorni .
- Kontrolloje bëj të gjitha xhepat gjithçka bosh . E mprehtë dhe e fortë lëndët si monedhë , karficë , gozhdë , vidë ose guri etj _ Ti mundesh po shkaku serioze dëmet në Makinaria për larje .
- Ve ju lutem nr harroje po ato fik furnizim me ujë dhe energji elektrike menjëherë pas lavanderi në rrobat .
- Makinaria për larje nr duhet po gjithçka ngulitje në banjo ose shumë i lagur lokalet , si dhe në lokalet me eksplozive ose kaustike gazet .
- Përpara së pari larje në rrobat , makina për larje duhet po gjithçka trajton në një rrethi nga e gjitha procedurë pa rrobat brenda .
- Nr rregulloje ose zëvendësojnë asnje pjesë nga Makinaria për larje , përveç nëse nr janë veçmas rekomandohet në udhëzimet për riparimin në përdoruesi dhe nëse ju keni njohuritë dhe aftësitë për po saj bëj .
- Larja është e ndaluar në qilima dhe jastëk për sutjena me çeliku tel .
- kurrë nr ngarkuar ujë me dorë për koha në larje .
- Pas do përfunduar programin , prisni dy minuta për po saj hapjet dera .
- Pri leksion në makine.e akumuluar ujë së pari duhet po gjithçka shtrydh nga Makinaria . Doreza me Makinaria me kujdes . kurrë nr mbaj atë të gjithë i dalë pjesë në Makinaria derisa saj ju ngrini Dera në Makinaria nr mund po gjithçka përdor si trajtoj për koha në transportin .
- Makinaria për larje vetëm me një hyri valvul mund po gjithçka lidh me ushqimin në ftohtë ujë.

VËSHTRIM I PËRGJITHSHËM I MAKINËS LAVARS

RUAJNI KËTO UDHËZIME MAKINA ESHTË VETEM PËR PËRDORIM SHTEPI

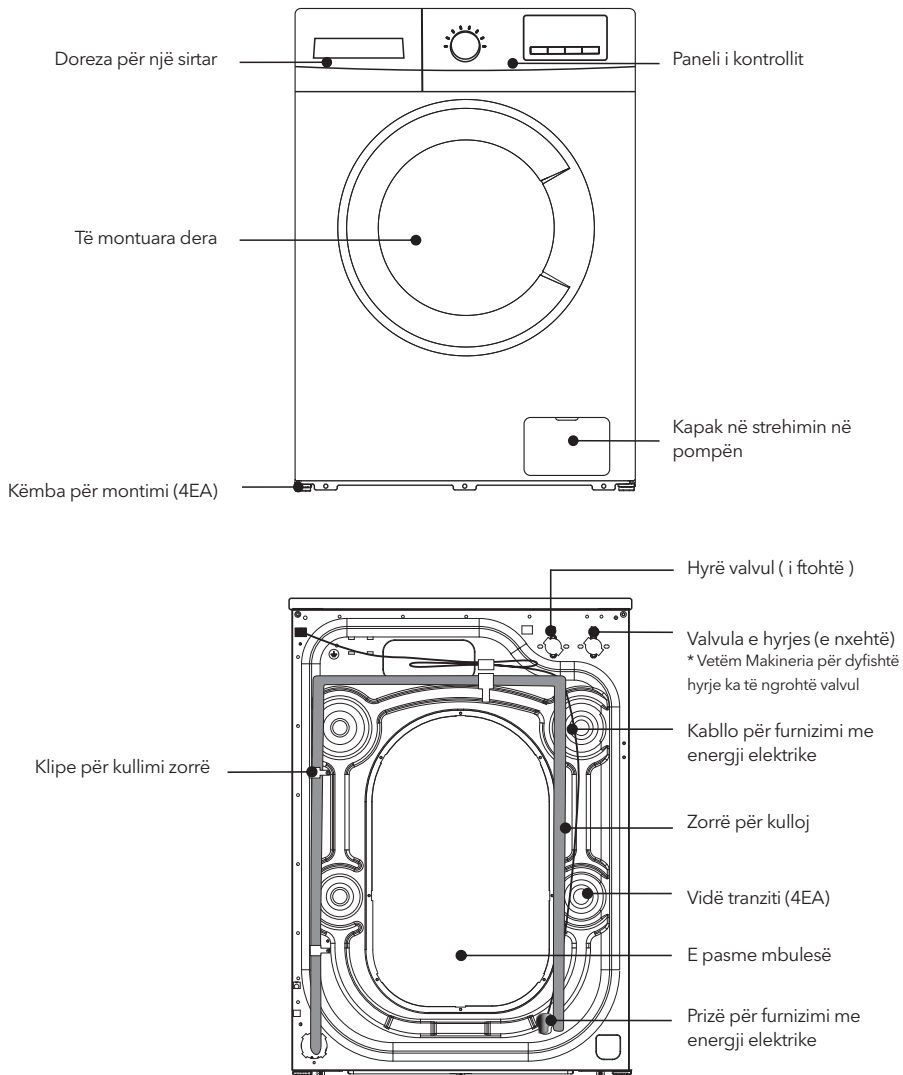

INSTALON MAKINË LARTËSE



Ne rekomandojme tuajat i ri makinë për larje po saj instaloni i kualifikuar teknik për aparate .

E nevojshme gjithçka mjetet

Ndoshta do duhet po ato ju keni tjetër mjetet OBSH do ju ndihmë në instalimin në tuajat makinë për larje :

- Gërhërë • pincë • Standard kaçavidë
- Doreza • Celës

Shpaketimi në Makinera për larje

Shpaketojeni saj Makinera për lani dhe kontrolloni bëj ka dëmet për koha në transportin . E njëjta kështu që kontrolloni atë bëj gjithçka aplikuar të gjitha objekte (si p.sh e cila tregohet më poshtë) në bashkangjitur çantë . Nëse ka lloj dëmtimi në Makinera për larje për koha në transportin , ose dikush subjekt është e humbur ose është dëmtuar , ve ju lutem merrni në kontakt atë lokale shitës menjëherë .

* Nëse Makinera për larje nuk është me dyfishtë hyrje , makinë nuk ka asnjë të ngrohtë furnizimit zorrë .

Tubi i furnizimit (lidheni me furnizimin me ujë të ftohtë)	Tubi i furnizimit me nxehtësi (Lidhu me ujë të nxehtë)	Mbulesa e vrimës (4EA) (Përdoret për të lidhur vrimat e vidhave të tranzitit)	Kllapa mbështetëse e zorrës së kullimit (Përdoret për të mbështjellë fundin e zorrës së kullimit)	Celës (1.Përdoret për të rregulluar fundi i makinës, 2. Hiqni vidën e transportit në anën e pasme të makinës)

Zgjidhni saj Vendndodhja

Përpara po saj instaloni Makinera për larje , duhet po gjithçka zgjidhni Vendndodhja çfarë gjithçka karakterizuar në në vijim mënyra :

- E ngurtë , e thatë dhe e sheshtë sipërfaqja (nëse nuk është e sheshtë , bëjeni saj banesë me duke thirrur në tjetri imazhi " I personalizueshëm këmbën ") .
- Shmangni e drejtpërdrejtë me diell dritë .
- Mjaft ventilim .
- Temperatura në Mjedisi duhet po të jetë ndërmjet 0-40°C.
- Lagështia në Mjedisi duhet po të jetë nën 95% (kur temperatura është 25°C).
- Mbaje atë larg nga ato termike burimet si qymyri ose gaz . Kujdesu gjithçka Makinera për larje po nr në këmbë në kabllon për furnizimi me energji elektrike . Nr saj ngritur Makinera për larje në dyshemeja nga tapetin .

Hiq ato ato transitore vida

Përpara po saj ju përdorni këtë makinë për larje , tranzit vida duhet po gjithçka hiqni nga e pasme anësor në këtë makinë . Ve ju lutem Shkarko ato tjetër hapat për po ato nxjerr jashtë vida :



Mbaje ato saktë ato transitore vida për me tutje perdor .

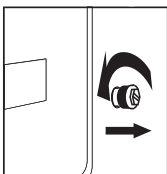

1. Lirohu ato të katër tranzit vida me Celës

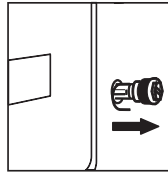

2. Merrni saj çdo kokë në vidhosni dhe tërhiqni saj përmes atë të gjerë pjesë nga vrimë . Përsëriteni për çdo vidhos .

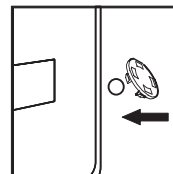

3. Plotësoni ato vrimat me dorëzuar plastike kapak .

Niveli iart saj Makinera për larje

Instaloni saj ose ngritur saj Makinera për larje nën temperatura në Mjedisi nr më të vogla prej 0 C, por nr në hapur , sepse mund po atë dëmtimi Programi kontrollues .

bazë strukturën në Fabrika e këmbëve

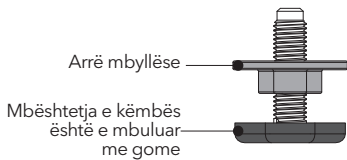

statusi

- Mbyllja arrë mbyll te fundi i kutisë
- Këmba mbështetëse afër dados mbyllëse

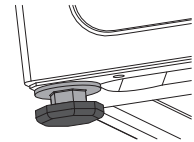

SHËNIM

Për po gjithçka e bëjnë më të lehtë instalimi , fabrika statusi në këmbën mund po nuk është e plotë i mbyllur , kontrollo bëj janë ato përfundoi të gjitha katër këmbët përpara po atë rregulloj niveli

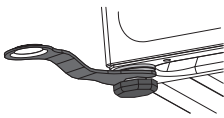

1. Kur saj ju vendosni makinën , kontrollo bëj ajo e poshtme këmba është brenda fabrika kusht . Nëse jo , ti ju lutem kthej saj ajo e poshtme këmbën në fabrika gjendja : arra për bllokimi është i ngushtë i bllokuar në fundi në kutia dhe ajo mbështetëse këmba është e lehtë i bllokuar në arrë për mbyllje .

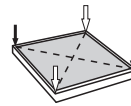

2. Pas do saj ngritur makinë , shtyp atë e kundërta këndi nga e sipërme kapak në Makinera për larje me të dyja armëve për mbrapa dhe shkund saj vertikalisht poshtë për po kontrolloni bëj ai mbështetës një këmbë është afër te vendi dhe nëse makina është tronditur



Ensure that the supporting feet do not move again

3. 3a po gjithçka siguroj se makina është e vendosur në korrekte gjendje , relaksohuni saj arrë për mbyllje sipas drejtimin treguar në diagramin me e bashkangjitur Celës te të përshtatshme lartësia derisa ai mbështetës këmbën nr gjithçka afrohu te toka dhe makina nr gjithçka tundet .
4. Së fundi , përdorni atë atë çelësi për po saj vidhat arrë për mbyllje mbrapa kon fundi në kutia për po gjithçka konkludoj (po aty si ajo ti mundesh pak po saj ju rregulloni këmba për mbështetje me dorë për po shmangni përsëri lëvizjes në ai mbështetës këmbë) .

! KUJDES!

1. Makinera duhet po të jetë në mënyrë të përkryer niveluar dhe stabilizuar kur të katër mbështetëse këmbët gjithçka mbyll te Vendi . Vënë atë poshtë ato këmbët sa shumë çfarë është e mundur më shumë në bazë në se se makina eshte e niveluar .
2. E gabuara rregullimi në nivelimi mund po shkaktuar të fortë zhurmë , dridhje në makina , zhvendosje në makinën dhe të tjerët jonormal u shfaq .
3. Hapja për ajri është projektuar në fundi në makina (parandaloni bllokimi) . Instaloni saj Makinera për larje në e fortë , e lëmuar dhe rezistente në rrëshqitje terren . Nr vënë saj Makinera për larje në i butë një batanije ose druri nën , ose të ndryshme duke punuar sipërfaqet dhe mbajtëset , në rast në të panevojshme lëndim .

Lidhjen atë marrja zorrë

Lidhje me rubineti për ujë me filli



1. Lidhjen atë zorrën për ujë me rubinetin për ujë , dhe më pas kthesë atë lidhësin në drejtimin në shigjetat në Ora si e cila tregohet .

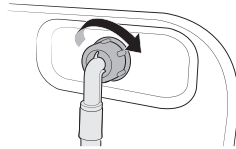

2. Lidhjen atë tjetri fund në zorrën për ujë me Hyrja valvul në e pasme anësor në Makinaria për larje . Kthehuni atë zorrën në drejtimin në shigjetat në Ora për po gjithçka shtrëngoj .

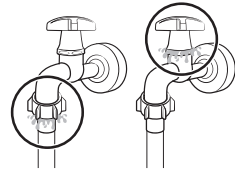

3. Hapu saj rubinetin për ujë dhe kontrolloni bëj ka rrjedhje përreth vendet për lidhje . Nëse ka rrjedhje ujë , përsërisni ato hapat sipër .

Lidhje me rubineti për ujë pa filli

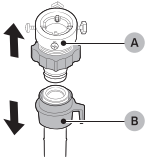

1. Nxirreni atë përshtatësi (A) nga zorrën për ujë (B) .

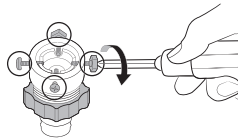

2. Përdorni kaçavidë Phillips për po liroj katër vida në përshtatësin .

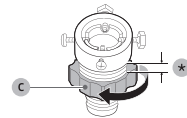

3. Prit atë përshtatësin dhe kthesën atë seksioni (C) në drejtimin në shigjeta për po atë liroj me 5 mm (*).

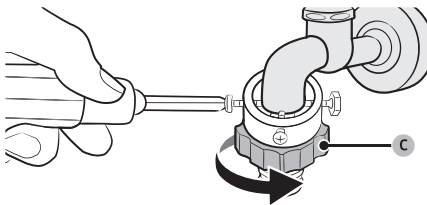

4. Fut atë përshtatësin në rubinetin për ujë . dhe pastaj ndriçohem ato vidhat derisa atë ju ngrini përshtatësin .
5. Kthehuni atë seksioni (C) në drejtimin në shigjeta për po atë e bëjnë më të lehtë .

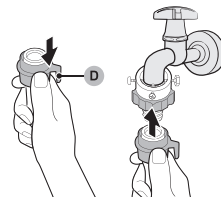

6. Derisa atë zvarrit seksioni (D) i zorrën për ujë , lidh atë zorrën për ujë me përshtatësin . Pastaj , lëre të shkojë atë parku (D). Zorrët gjithçka përshtatë në përshtatësin me tingull në duke klikuar .
7. Për po atë mbaroj lidhjen në zorrën për ujë , shih 2 dhe 3 të " Lidhja me trokitje e lehtë për ujë me fije " pjesë.

SHËNIM

- Nëse ka rrjedhje me zorrën pas lidhja , atëherë përsëritni ato hapat për lidhje në marrja zorrë .
- Nr përdredhje atë zorrën .
- Me kujdes kontrolloni a është e lidhur marrja zorrë përpara po saj ju përdorni Makinaria për larje të gjithë mënyrë .

Lidheni atë kullimi zorrë

- Zorra e kullimit duhet të vendoset në një lartësi prej 65-100 cm mbi dysheme, përndryshe mund të shkaktojë kullim të dobët.
- Ti mundesh po atë përdorni mbajtësen mbështetëse të tubit të shkarkimit të furnizuar për të tërhequr zorrën e shkarkimit në mur .
- Bej kujdes po gjithçka siguroj se të gjitha shtojcat në zorrë gjithçka e vështrirë .

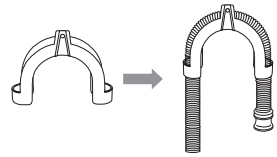
**SHËNIM**

Fund në kullimi zorrë nr mund po gjithçka lavaman në ujë për po mund Makinaria për larje po punon saktë .

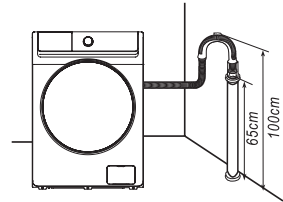
**Lidhni furnizimin me energji elektrike**

- Sepse maksimale elektricitet përmes njësia është 10A kur saj ju përdorni e tij funksionin për ngrohje , ve ju lutem kontrolloje bëj sistemi për furnizimi me energji elektrike (rrymë , tension dhe tela) në tuajat në shtëpi mund po ato përbushin ato normale Kërkesat për karikimi në ato elektrike aparate .
- Ve ju lutem në prizë atë furnizimi me energji elektrike në prizë cila është e saktë instaluar dhe saktë i bazuar .
- Kontrolloje bëj tensionin për furnizimi me energji elektrike në tuajat pjata është e njëjtë me nominale tensionit në Makinaria .
- Spina për elektricitet duhet po përshtatet në priza .
- Nr përdorni me shumë qëllime plug-in ose prizë si vazhdoi kablo .
- Nr lidhni dhe shkëputeni atë shtojca me i lagur krahët .

**PARALAJMËRIM!**

1. Këtë makinë duhet po të jetë saktë i bazuar . Nëse ka i shkurtër kryqëzim , tokëzimi mund po saj reduktuar rrezikun nga elektrike nje shperthim .
2. Makinaria për larje duhet po punon në qarku veçmas nga te tjeret elektrike aparate . Në përkundrazi , mbrojtësi për elektricitet mund po gjithçka fik ose siguresën po digjem .

FUNKSIONIMI I MAKINËS LARËSE

**SHËNIM****Sigurohuni që makina juaj të jetë instaluar siç duhet përpara përdorimit .**

Përpara po saj lani rrobat për së pari rrugë , duhet po kryejnë i plotë ciklit pa rroba.

Për po atë bëj kjo :

1. Lidheni burimi në energji dhe ujë .
2. Vendose pak detergjent (rreth 1 g) in sirtarin dhe mbylleni ajo .
3. Shtypni atë butonin për ndezur fikur . _
4. Kthelhuni atë butonin për po të jetë " Programi i pambukut .
5. Shtypni atë butonin Fillimi/Pauza .

Kjo do saj hiqni uji nga testin në prodhuesi çfarë qëndroj në Makinaria .

Rendit rroba

Ve ju lutem me kujdes Lexoje saj këtë rekomandim për po shmangni problemet me Makinaria për larje dhe dëmtime në rrobat .

1. Nr vënë rroba përmes ngarkesës me nominale kapaciteti .
2. Rendit ato rrobat pas ngjyra dhe po etiketë për kujdes . Shumica prej tyre rroba ata kane etiketë për kujdes në tekstile në jakën ose anën kryqëzim .
3. Kontrolloje bëj të gjitha xhepat gjithçka bosh , të huajt objekte (nga p.sh. _ gozhdë , monedha , kapëse etj .) mund po shkaku dëmtimi në veshjet dhe komponentët në Makinaria .
4. Mbylle ato zinxhirët , fiksoni ato grepa etj _ përpara larje .

- Për rrobat po gjithçka ata lahen , ata duhet po gjithçka rregulloni sipas Ngjyra . Ai i errët rroba nr duhet po gjithçka lani sidomos me dritat rroba .
- E keqe të ndoturit vende , pika etj _ duhet më parë po gjithçka trajtoj me lëngshme detergjent , heqës në njollat etj ..
- Kthelhuni saj rrobat e cila lehtë gjithçka pilula dhe është me leshi sipërfaqe përpara po saj vënë në Makinaria .



SHËNIM

Kontrolloje bëj rrobat nuk është mbërthyer ndërmjet dera dhe vula .

Vendose detergjent

- Tërheq saj sirtarin për detergjent .
- Shtoni detergjent për kryesisht larje në ndarje II. (opsioni 1: detergjent çfarë është e fortë ; opsioni 2: detergjent e cila është e lëngshme .)
- Shtoni zbutës në ndarjen  .
- Ve ju lutem zgjidhni të përshtatshme lloji në detergjent për të ndryshme temperaturat në larje për po atë marr më e mira efekt në larje me më të vogla konsumi në uji dhe energjia .
- Sasia në ai i përdorur detergjent / zbutës pëlhure duhet po gjithçka shton vetëm një herë në e njëjta koha .
Ve ju lutem Hidhi nje sy ato udhëzimet në prodhuesi për dozën në detergjent / zbutës robash .
- E tepruara detergjent do prodhojnë shumë shkumë , e lehtë gjithçka ajo derdhet . dhe do ndikon në e tij shpërbërje , çfarë do rezultatet me vështirësitë në shpëlarja .

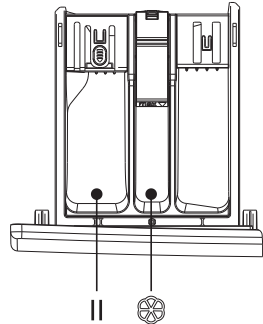

SHËNIM

- Pri së pari mënyrë kur ju përdorni lëngshme detergjent , ve ju lutem ndez saj programi “ Larje e shpejtë” për të tubin për larja dhe daulle .
- Normalisht janë disa lëngshme detergjentët po rrjedhin në kutia me ujë kur zvarrit kuti për lëngshme detergjent . Ve ju lutem shmangni shpesh po saj zvarrit kutia për po saj reduktuar Çmimi në lëngun detergjent .
- Sasia në zbutësi i rrobave Hidhi nje sy në manualin . Zbutësi me mbingarkesë do ato të shkatërruara ato artificiale fibër .
- Niveli në lëngshme nr atë tejkalon MAX të kutia në distributori .
- Ve ju lutem së pari holluar atë atë të trashë zbutës ose zbardhues , dhe më pas le të shkojë atë në kutia në distributori .

Hapat për larja e rrobave

- Lidhni atë marrja zorrën dhe ndizni saj rubinetin
- Fut atë shtojca për furnizimi me energji elektrike
- Vendose atë kullimi zorrë
- Hape derën, vish rrobat dhe mbylle; vendosni detergjentin në një kuti detergjenti dhe mbylleni kutinë.

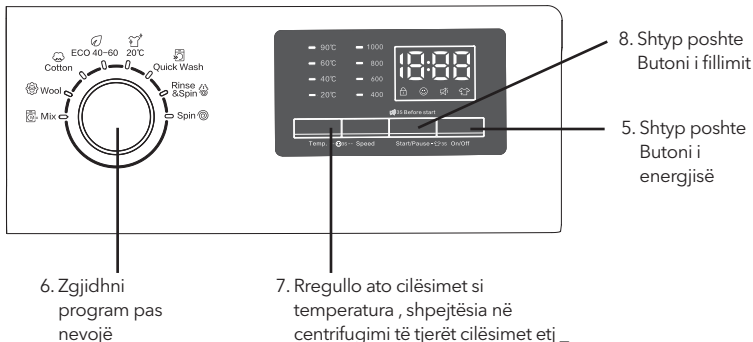

- Shtypni Power On/Off për të po saj ndez Makineria për larje .
- Kthehuni atë votuesi në ciklit për po zgjidhni cikël .
- Ndryshimi ato cilësimet në cikli (Temperatura dhe centrifugimi etj.) pas nevojë .
- Konfiguro kohore shtyrje nëse ti deshiron po atë mbaroj ciklin në larje në e dashura koha .
- Shtypni Start/Pause.

Për po atë ndryshimet ciklin për koha në Punë

- Shtypni Fillimi/Pauza për po saj ndaloni Punë .
- Zgjidhni një tjetër cikël .
- Përsëri shtypni Start/Pause për po atë Fillo e reja cikël .

Kontrolluese panel

E ardhmja ilustrimi është i thjeshtë shembull në kontrollin bord në modelin . Ilustrimi është vetëm për referencë . Ve ju lutem Hidhi nje sy atë e duhura produkt .

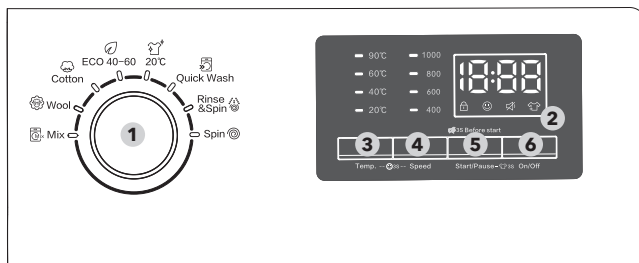

1. Votues në ciklit	Kthehuni atë telefonuesi për po zgjidhni cikël .
2. Ekran	Aktiv ekranit gjithçka shfaqje informacion për e tanishme ciklit dhe të vlerësuar mbetur koha ose informative kodi kur do gjithçka u shfaq një problem.
3. Temperatura .	Shtypni për po saj ndryshimet temperatura në uji për e tanishme cikël . E disponueshme temperatura varg varet nga ciklin .
4. Shpejtësia	Shtypni për po saj ndryshimet shpejtësinë në centrifugimi për e tanishme cikël . Në dispozicion shpejtësia në centrifugimi varet nga ciklin
5. Fillimi / Ndalimi	Shtypni për po saj fillimi / pauza operacioni . Shtypni atë butonin një herë për po Fillo ciklit Për po saj ju ndaloni puna , përsëri shtyp atë butoni . Ti mundesh po ato ndryshimet cilësimet dhe opsionet për ciklin . Për po vazhdojnë me atë të ndërprerë punë , përsëri shtyp atë butoni .
6. Aktiv / fikur	Shtypni ON/OFF për po saj ndez / fik Makineria për larje . Nëse saj ndez Makineria për larje dhe jo saj përdorni 10 minuta , automatike do gjithçka fik

Mbyllja në dera

Kur dera nuk është normale mbyllur ose i kyçur , ikona nuk është e ndritshme ; Kyç saj dera saktë , ikona është gjithmonë dritat .

Fëmija Kyç

Për po gjithçka parandalojnë aksidentet nga Fëmijët , Fëmija Mbyll ata përfundon të gjitha butonat përveç për furnizimi me energji elektrike (Aktiv / fikur) . dhe Shpejtësia njëkohësisht në 3 sekonda dhe.

Kur aktivizohet _ Mbyllja për fëmijët , treguesi  ndizet .

Joaktiv alarmi

Ti mundesh po atë ndez ose fik Zëri në votuesi në cikli dhe të gjitha butonat . Përpara po filloni Programi Për po atë ndez ose fik tingëlloni , shtypni dhe mbani shtypur Fillimi / Ndalo 3 sekonda . Kur zëri është i fikur ,  treguesi ndizet .

Ngarkoni përsëri

E gjatë shtyp Fillimi / Ndalo atë buton në 3 sekonda . Pas do gjithçka hap bllokimin , mundesh po gjithçka përfshijnë funksionin për shtesë rroba në mesi . Kur gjithçka aktivizon shtesa rroba në mesi , treguesi ndizet .

Programi

përzjerje: Për të përziera ngarkesës të përpiluara nga pambuku dhe sintetik .

Leshi: Leshi gjithçka karakterizuar me i butë mbajtja dhe njomja për mbrojtjes në ato të leshta fibrave nga tkurje / shtrembërim .

Gjithçka rekomandon neutrale detergjent .

Pambuku: Për pambuku , liri , liri për tavolinë , më e ulët rroba , peshqirë ose këmisha . Moti në larja dhe numri në shpëlarje automatike gjithçka rregulloj sipas barra .

ECO 40-60: Për pastrimi në normale i njollosur pambuku lëndët për e cila është deklaruar se mund po gjithçka lani në 40°C ose 60°C, së bashku në e njëjta cikël . Këtë ciklit gjithçka përdor për vlerësimi në pajtueshmërisë me legjislacionin të BE-së për ekodizajn . Këtë cikli është vendosur si standarde .

20°C: Te Rejat evropiane standarde e veçantë procedurat , të cilat gjithçka ata perdorin për larje disa i butë rrobat , temperatura mund po zgjidhni vetëm 20°C, mbrojtëse rroba .

Shpejt Lani: Për pak i njollosur rroba me peshë më të vogla prej 2.0 kg çfarë ti deshiron shpejt po saj larë .

Shpëlarje dhe centrifugim : Gjithçka dalluar me shtesë procesi në shpëlarje pas Aplikacioni në zbutës në rrobat .

Rrotullimi: Duke shfaqur një shtesë rrotullim procesi se në mënyrë efektive hiqni lagështia nga lavanderi .

Tabela me procedurat për larje

- Efikasiteti dhe performanca në lavanderi gjithçka përcaktojnë sipas kualiteti në atë të përdorur detergjent . Përdorni vetëm detergjent miratuar për larje në makinë .
- Nëse është e nevojshme _ përdorni specifike detergjent , i ndezur p.sh. _ për sintetike dhe leshi pëlhurë . Gjithmonë bej kujdes në rekomandimet në prodhuesi në detergjent .
- Nr përdorni fondeve për kimikisht pastrimi si çfarë gjithçka trikloretilen dhe të ngjashme produkte . Zgjidhni atë më e mira detergjent .

Programi	Maksimumi ngarkesë (kg)	E sjellshme në detergjent		
	6	Universale	E veçanta	Zbutës
Përziejini	3	L/P	-	O
leshi	1.5	-	L/P	-
Pambuk	6	L/P	-	O
ECO 40-60	6	L/P	-	O
20°C	3	L/P	-	O
Shpejt Lani	2	L/P	-	O
Shpëlarj&Tjerrje	6	-	-	O
Rrotullimi	6	-	-	-

L = xhel -/ lëng detergjent

P = Detergjent në pluhur

O = opsionale

- = nr

Nëse ju përdorni lëngshme detergjent , nr gjithçka rekomandon po atë aktivizoni Koha vonesë .

Ne rekomandojme po ju përdorni : Pluhur për larje nga 20°C deri në 90°C; Detergjent për leshi nga 20°C deri në 40° C ;

* Zgjidhni temperatura në lani vetëm 90°C për e veçantë higjienike Kërkesat

Prezantimi në të tjerët funksione

Urgjente tërheqje
në litarin

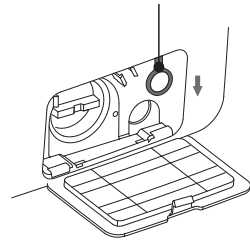

Hap saj dera për urgjente rastet (nuk zbatohet _ në disa modele)

- Nëse ti deshiron po saj nxjerr jashtë rrobat kur ka të gjatë ndërprerje në energji elektrike , kontrollo bëj niveli në uji në daullja ° m është poshtë kasafortën niveli , temperatura është nën 40 C dhe e brendshme daulle nr gjithçka rrotullohen , pastaj shkëput atë kullimi zorren dhe vendoseni poshtë , zëvendësojeni _ atë zorren pas do i skaduar uji ;
- Hapu atë kapaku në pompën për kulloj në ajo e poshtme drejtë pjesë nga pjesën e përparme anësore , e lehtë zvarrit saj lokalin poshtë , kur do dëgjo lehtë tingull , atëherë hapur saj derën dhe nxirre jashtë saj ose vënë saj rrobat ;
- Z emrat atë kapaku në pompën për kullimi ;
- Këtë metodë mund po gjithçka përdor vetëm në urgjente rastet .

Funksioni për zgjerim

- Këtë makinë ka funksionin për zgjerim në rast në shkëputje . Nëse erdhi te ndërprerje në elektricitet ose i pushuar plug-in në procesi në makinë , makinë mund po atë mbaj mend atë të punës statusi dhe po vazhdojnë me puna kur do gjithçka kthimi furnizimi me energji elektrike .

Funksioni në memorie (nuk aplikohet _ në disa modele)

- Këtë makinë mund automatike po atë mbaj mend e fundit duke punuar proces . Kur përsëri do saj ndez makinë , makinë gjithçka kujton ai në procesi në larje dhe me radhë cilësimet çfarë janë ato ata vepruan e shkuara rruga (ajo do të thotë se e gjitha duke punuar procesi në e fundit larje do të jetë sipas parazgjedhjes të zgjedhura kur do filloni Makinaria)

ndërgjegjësimi për matje në pëlhura

- e fillimi në lavanderia , makina do saj vlerësim pesha në rrobat dhe automatikisht do atë jep detergjenti (nën gjendje po ka mjaft detergjent në rasti), dhe më pas do vendosi për sasinë në ujë përkatësisht për po saj arritur qellimi për kursimet në ujë .

Mbrojtja nga çekuilibër

- Kur makina është gati për centrifugimi , i Makinaria për larje mund po ajo ka nevojë për të pak koha po saj ekuilibër rrobat për arsye të i madh çekuilibër .
- Nëse rrobat janë gjithçka ende çekuilibër në daulle pas atë , shpejtësinë në centrifugimi mund po gjithçka reduktuar për po gjithçka evituar i madh dridhjet .
- Nëse rrobat në daullja është shumë më e vogël , makina mund po nr gjithçka kthesë për arsye të mbrojtjen nga çekuilibër , atëherë duhet po shtoni më shumë roba në Makinaria për po gjithçka kthesë .

Spërkatni (nuk zbatohet _ në disa modele)

- Këtë makinë saj pranoj Teknologjia për automatikisht lëshimi detergjent ; uji do i skaduar nga kutia për detergjent te detergjenti për dorëzimi në ajo e brendshme daulle . E njëjta kështu , ju do llak ujë në gotën në dritare për vëzhgim , çfarë ka më mirë efekt në pastrimi në pushi dhe njollat në rrobat dhe dritaren . Kjo do atë bëj procesi në larje më të pastër dhe vullnet krijojnë lartë efikas , kursimtar në ujë dhe të pastër mjedisi për larje !

Daulle llambë (nr gjithçka zbatohet në disa modele)

- Aktiv fillimi në programi , në fund në programin dhe _ një pushim në gjendja në larja , llamba në cilindri në Makinaria për larje do ajo shkëlqen . Ti mundesh po saj vëzhgojnë situata në rrobat në Makinaria për larje dhe po saj ndjeje Festa në i zgjuari larje .



Për shkak të përmirësimit të modelit të produktit, konfigurimi i funksionit mund të jetë i ndryshëm nga ky përshkrim, ju lutemi merrni funksionin aktual të modelit si të paracaktuar !

MIRËMBAJTJA

E sakta mirëmbajtjen në Makinaria për larje mund po atë vazhdojnë saj duke punuar shekulli .



PARALAJMËRIM!

Përpata se të filloni mirëmbajtjen, tërhiqeni spinën ose fikni rrymën dhe mbyllni rubinetin .

Pastroni atë ajo e brendshme daulle

Ndryshku majtas në daulle nga ato metalike artikuj menjëherë gjithçka heq me detergjentët pa klorin . kurrë nr përdorni çeliku leshti .

I pastër sipërfaqe

1. Nëse ka derdhje në ujë , përdorim saj e thata pëlthurë për po saj fshij menjëherë . Nr gjithçka lejohet i mprehtë lëndët po grevë në Makinaria për larje .
2. Siperfaqja mund po gjithçka pastroj me holluar jo gërryes neutrale detergjentët kur është e nevojshme .

Pastroni saj pompën për kulloj

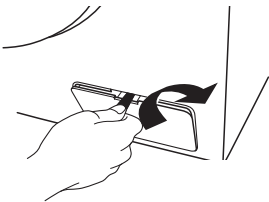

Hapu atë kapaku në filtri me mjetet si çfarë gjithçka monedha sipas drejtimin në grafika ;

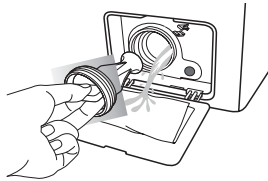

Zhvidhosni atë filtrin dhe kini kujdes në ajo e mbetura ujë , nxjerrje atë të gjithë e dikujt tjetër material nga filtri në pompën për kulloj

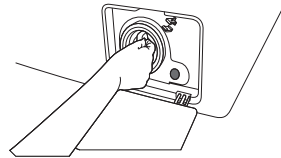

Përsëri instaloni atë filtri

Pastroni atë filtri për Hyrja valvul

Të ardhurat filtër duhet po gjithçka pastroj nëse nuk ka asnjë ose nuk ka asnjë mjaft ujë kur do gjithçka hapur rubineti .

1. Reduktuar atë presioni në ujë :
 - a. Hapur _ saj rubineti .
 - b. Zgjidhni e cila qoftë procedurë përveç procedurën " Rrotullimim" .
 - c. Shtypni atë Butoni "Start/ Pause" dhe vazhdojnë saj procedura po punon rreth 40 sekonda .
 - d. Tërheq atë shtojca për elektricitet .
2. Nxirreni atë marrja zorrë nga rubineti .
3. Përdorni ujë për larje në filtri .
4. Përsëri lidh atë marrja zorrë .

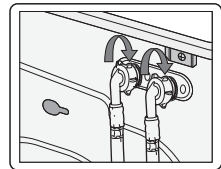
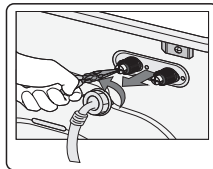
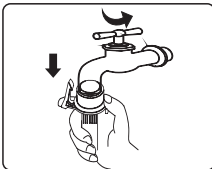

Pastroni saj sirtarin për detergjent

Struktura në shpërndarësi i detergjentit ndryshon nga të ndryshme modele në makina ; Ve ju lutem ndjekin ato hapat dhe metodat treguar në imazhin më poshtë për po atë pastroj strehimin për detergjent :

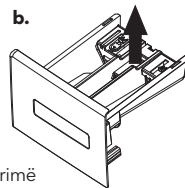
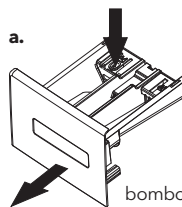

bombol me vrimë
nxjerrëse

- Nëse në strehimin ka Mbetet nga detergjent ose zbutës :
 - Si fik . (a) , zvarrit atë strehimi dhe shtypi saj kufiri bar ; tërheq saj e gjitha sirtar jashtë ;
 - Si fik . (b) , hapur atë rasti (ngadalë ngre lart atë) dhe hiqeni saj pjata nga sifoni (ashensori saj lart) ;
 - Perdore ujë nga trokitje e lehtë ose furçë për larje në kutia për detergjenti dhe tubi për sifon ;
 - Ma kthe atë kapaku në zorrë dhe tub në sifon dhe shtytje saj sirtarin brenda .
- Pak detergjent do rrjedhat në kutia për ujë në vizatim në rasti , kjo është normale . Provoni gjithçka po nr atë ju hapni dhe mbyllni shumë herë strehimin për humbje detergjent ; Kthehuni vëmendje në tejmbushja në detergjenti çfarë mund po shkaktuar shqetësimet në rregullimi (si anim dhe zhvendosje etj .) makinën (tërheq saj kutia përpara po saj rregulloj) .

Rimëkëmbja nga ngrirjes

Makineria për larje mund po ngriu kur do dështoj nën 0°C .

1. Fikeni saj Makineria për lani dhe fikni atë kabllon për furnizimi me energji elektrike .
2. Derdhni jashtë nxehtë ujë sipër rubinetin për po atë liroj zorrën për ujë .
3. Fikeni atë zorrën për ujë dhe thith atë në nxehtë ujë .
4. Në daulle derdh nxehtë ujë dhe lëreni po ndaloni rreth 10 minuta .
5. Përsëri lidh atë zorrën për ujë në rubinetin për ujë .

SHËNIM

1. Kur Makineria për larje gjithçka përdor përsëri , kontrollo bëj temperatura në ambienti është mbi 0°C.
2. Nëse tuajat makinë për larje gjithçka gjen në dhomë ku çfarë lehtë mund po gjithçka ngrir , kulloj saj ujë e mbetura ujë në kullimi zorrë dhe hyrje zorrë tërësisht .
3. Ve ju lutem merrni në kontakt me teknik nëse tuajat makinë për larja është e ngrirë .

ZGJIDHJA E PROBLEMEVE

Një problem	Zgjidhje
Në Makineria ka mbetur ujë	Kjo është normale dhe është rezultat në testet në uji përfunduar në fabrika .
Makina larëse nuk punon	Sigurohuni që spina të jetë futur siç duhet. Sigurohuni që rubineti të jetë i ndezur. Sigurohuni që të shtypet butoni "Power". Sigurohuni që butoni "Start/Pause" të jetë shtypur. Sigurohuni që funksioni i shtyrjes të jetë i aktivizuar.
Skadimi në ujë	Kontrolloni dhe fiksoni atë marrja zorrë .. Pastroni zorrën e kullimit dhe riparoni atë nga një profesionist kur është e nevojshme .
Zhurme jonormale dhe dridhje të lartë	Sigurohuni që vidhat e transportit të jenë hequr. Sigurohuni që këmbët e rregullueshme të jenë në nivel. Sigurohuni që makina larëse të vendoset në një dysheme të fortë dhe të niveluar. Kontrolloni për hekura ose objekte metalike brenda.
Efikasiteti në larje nuk është i kënaqur	Zgjidh të përshtatshme procedurë . Shtoni atë e dhura sasi detergjent sipas udhëzimit në paketimin me detergjent .
Makina nuk përgjigjet kur shtypet	Sigurohuni që funksioni Child Lock është i aktivizuar. Fillimisht shtypni butonin "Start/Pause", më pas shtypni butonat e tjerë.
Në reme në ekzekutimi në procedurat nr përshtatet në Moti në ekran	Kontrollo bëj rrobat në mjafton daulla _ dispersive . Kontrolloje bëj uji është kulluar ose mirë gjithçka prurjet .
Makina ngarkohet ndërsa kullon	Kontrolloni që lartësia maksimale e zorrës së shkarkimit të jetë më e vogël se 65 cm. Sigurohuni që zorra e shkarkimit të jetë zhytur.





























Ekрани	Kuptimi	Zgjidhje
E 1	Makineria gjithçka plot me kursi në Moti	Kontrolloje bëj rubineti është i hapur . Kontrolloje bëj presioni në uji është shumë i ulët . Kontrolloje bëj marrja zorra është e bllokuar .
E2	Kullimi i ujit me kalimin e kohës	Kontrolloni nëse pompa e shkarkimit është e bllokuar. Kontakttoni një teknik nëse është e nevojshme.
E3	Blloku i derës është i prishur	Përsëri mbyll saj dera Ne rregull .. Kontrolloni nëse rrobat janë ngjitur midis derës dhe garnicionit . Kontakttoni me teknik nëse është e nevojshme .
E4	Uji është i tejmbushur	Ujitni automatike derisa niveli në uji nr të jetë i përshtatshëm për procedurë për larje . Kontakttoni me teknik nëse është e nevojshme _
E5	Elektromotori eshte i prishur	Ve ju lutem kontaktoni _ teknik .
E6	Ngrohësi nuk punon	Ju lutemi kontaktoni një teknik.
E7	ka defekt në sensorin për temperatura	Ve ju lutem kontaktoni _ teknik .
E8	Unmatched software/ hardware on mainboard and frequency inverting plate	Ju lutemi kontaktoni një teknik.
E9	Dështimet në komunikimi	Ju lutemi kontaktoni një teknik.
E10	Defektet e inverterit	Ju lutemi kontaktoni një teknik.
EP	Procedura që po ekzekutohet nuk korrespondon me ciklin e treguar nga butoni .	Kthelhuni atë votuesi në ciklit në ciklin çfarë përshtatet në procedura në e cila punon .



Ju lutemi referojuni modelit tuaj të blerë për shfaqjen e defektit këtu. Modele të ndryshme kanë ekrane të ndryshme defektesh

SHTOJCA

Pëlhurë Kujdes Etiketa

	Rezistente material		Mund të jetë i hekurosur në 100°C maksimumi
	Delikate pëlhurë		Bëni jo hekuri
 	Artikulli mund të jetë i larë në 90°C		Mund të jetë thatë pastruar duke përdorur ndonjë tretës
 	Artikulli mund të jetë i larë në 60°C		E thatë pastër me perklorur, më të lehta vetëm karburant, alkoool të pastër ose vetëm R113
 	Artikulli mund të jetë i larë në 40°C		E thatë pastër me aviacioni karburant, i pastër alkooolit ose R113 vetëm
 	Artikulli mund të jetë i larë në 30°C		Bëni jo thatë pastër
	Artikulli mund të jetë dorë i larë		E thatë banesë
	E thatë pastër vetëm		Mund të jetë varur të thahet
	Mund të jetë i zbardhur në ftohtë ujë		E thatë në rroba varëse rrobash
	Bëni jo zbardhues		Bie thatë normale ngrohjes
	Mund të jetë i hekurosur në 200°C maksimumi		Bie thatë reduktuar ngrohjes
	Mund të jetë i hekurosur në 150°C maksimumi		Bëni jo bie thatë

Elektrike paralajmërim

Për po shmangni zjarr, elektrike ndikimi dhe të tjerët aksidente , ve ju lutem mbaj mend atë në vijim kujtesë :

- Ti mundesh po gjithçka përdor vetëm tensionin të listuara në shenjë për furnizimi me energji elektrike . Nëse nr ti e kupton _ tensionin në shtëpi , ve ju lutem merrni në kontakt atë lokale tavolinë për elektrike energji .
- Kur saj ju përdorni funksionin për ngrohje , maksimumi elektricitet përmes Makinera për larje do arrijnë 1 OA. Pra, shikoni atë bëj njësitë për furnizimi me energji elektrike (rrymë , tension dhe kablllo) mund po ato kënaq ato normale Kërkesat për ngarkesës në Makinera .
- E sakte mbroj atë kabllon për furnizimi me energji elektrike . Kablloja për furnizimi me energji elektrike duhet po të jetë mirë fikse për po nr ato pengohet Njerezit ose te tjeret punon dhe po nr gjithçka dëmtim . Sidomos vëmendje duhet po gjithçka të përkushtuar në Vendndodhja në shtojca .
- Nr atë mbingarkesë murin prizë ose kabllon vazhdoi .
- Shumë e madhe ngarkesës në telat mund po shkaktuar zjarrit ose elektrike nje shperthim . Nr nxjerr jashtë atë shtojca për elektricitet me i lagësht dorë .
- Për po gjithçka ofrojnë tuajat siguria , shtojca për elektricitet duhet po gjithçka fut në i bazuar prizë . Me kujdes kontrolloni dhe kontrolloni bëj tuajat priza është e saktë dhe e sigurt i bazuar .

Mbrojtja në kafsha mjedisi

- Makinaria për prodhohet larja _ nga Materiale çfarë mund po gjithçka ata riciklojnë . Nëse vendosin po saj flak tutje këtë makinë për larje , ve ju lutem respekt ato lokale rregulloret për heqjen në mbeturinat . Pritini atë atë kabllon për furnizimi me energji elektrike si ajo çfarë Makinaria për larje nr mund po gjithçka lidh në elektricitet . Hiq saj dera për po nr ata munden po gjithçka kapjen të vegjlit kafshët dhe fëmijët në Makinaria për larje .
- Nr ato kapërcyer sasitë në detergjent rekomandohet në udhëzimin në prodhuesit në detergjentë .
- Përdorni produkteve për heqjen njollat dhe njollat përpara ciklin në larje vetëm kur është e rreptë e nevojshme .
- Ruaj uji dhe elektrike energji vetëm me larje plot ngarkesat (e sakta sasi varet nga atë të përdorur program) .

Esakte duke hedhur në këtë produkt



Kjo shenjë tregon se ky produkt nuk duhet të hidhet me mbeturina të tjera shtëpiake në të gjithë BE-në. Për të parandaluar dëmtimin e mundshëm të mjedisit ose shëndetit të njeriut nga hedhja e pakontrolluar e mbeturinave, ju lutemi ricikloni me përgjegjësi për të promovuar ripërdorimin e qëndrueshëm të burimeve materiale. pajisjen, ju lutemi përdorni sistemet e kthimit dhe grumbullimit ose kontaktoni shitësin ku është blerë produkti. Ata mund ta marrin këtë produkt për riciklim të sigurt për mjedisin .



SHËNIM:

1. Vlerësimi për energji efikasiteti është testuar sipas procedura "ECO 40-60" .
2. Skanoni kodin QR _ treguar në etiketën për energji për shtesë informacion për produktin .
3. Kur Makinaria për larje jep kodet për gabim , sigurohuni gjithçka po atë ju kontaktoni tonë ekipi për riparim . ne nuk ka asnjë po le të jemi përgjegjës për qoftë çfarë lloj problem shkaktuar nga i paautorizuar riparim .
4. Në rast po duhet po ju porositen aksesorë , ne mundemi po ato ne dërgojmë në Afati i fundit nga 15 pune ditë pas kërkesën .
5. Sepse përmirësim në Punë në e gjitha makinë për larja , pamja dhe specifikimet gjithçka ato ndryshojnë pa përveç kësaj njoftim .
6. Aktiv panelin për shfaqja do gjithçka shfaqni "FUND" për 10 m minuta pas përfundimi në ciklin

Specifikim në produkteve

Parametri / Kapaciteti	Universale seri në motorët
	6kg
Model	WF61030T
Tensioni	220-240V~/50Hz
Nominale pushtet	1950W
Presioni në ujë	0.05-0.BMPa
E jashtme dimensionit (P*D* H) mm	595*470*850



SHËNIM:

të gjitha fotot në manualin gjithçka ata perdorin vetëm për në mënyrë skematike . Ti mundesh po gjithçka diferencon nga Makinaria çfarë saj ti blen .

ПРЕДПАЗНИ МЕРКИ ЗА БЕЗОПАСНОСТ



ПРЕДУПРЕЖДЕНИЕ

За да намалите риска от пожар, токов удар или нараняване на хора, когато използвате уреда, спазвайте основните предпазни мерки, включително следните

- Ако захранващия кабел е повреден, той трябва да бъде заменен от производителя, сервизния агент или от лица с подобна квалификация, за да се избегне опасност.
- Трябва да се използват новите комплекти маркучи, доставени с пералната машина, а старите комплекти маркучи не трябва да се използват повторно.
- Този уред не може да се използва от лица (включително деца) с намалени физически, сетивни или умствени способности или с липса на опит и познания, освен ако не са под надзор или са получили инструкции за използването на уреда от лице, отговорно за тяхната безопасност. Децата трябва да бъдат наблюдавани, за да се гарантира, че няма да си играят с уреда (Това предупреждение не е предназначено за европейския пазар).
- Този уред може да се използва от деца на възраст от 8 години и нагоре, както и от лица с намалени физически, сетивни или умствени способности или с липса на опит и познания, ако са под надзор или са получили инструкции относно използването на уреда по безопасен начин и разбират свързаните с него опасности. Децата не трябва да играят с уреда. Децата трябва да бъдат наблюдавани по време на почистване и поддръжка (Това предупреждение е за европейския пазар).
- Килимът на пода не трябва да пречи на отвора за пералната машина с вентилационните отвори в основата.
- Деца на възраст под 3 години трябва да се държат настрана, освен ако не са под постоянно наблюдение.
- Този уред е предназначен за домакинства и подобни помещения, като например:
 - кухненски помещения за персонала в магазини, офиси и други работни помещения;
 - селски къщи
 - хотели, мотели и други жилищни сгради;
 - среда тип „настаняване и закуска“;
 - зони за общо ползване в жилищни блокове или перални.
- Уверете се, че напрежението и честотата на захранването са идентични с тези на уреда.
- За да се гарантира вашата безопасност, щепселът на захранващия кабел трябва да бъде поставен в заземен контакт. Проверете внимателно и се уверете, че вашият контакт е подходящ и надеждно заземен.
- Не използвайте контакти с номинален ток, по-малък от този на пералната машина.
- Не работете с пералната машина, когато има липсващи или счупени части.
- Никога не издърпвайте щепсела с мокри ръце.
- Незабавно сменете износения захранващ кабел, разхлабените щепсели/захранващи контакти.
- Изключете пералната машина от електрическата мрежа, преди да я почиствате или ремонтирате.
- Преди да отворите вратата, проверете дали водата в барабана е изпусната. Моля, не отваряйте вратата, ако се вижда вода.
- Стъклената врата може да е много гореща по време на работа. Дръжте децата и домашните любимци далеч от пералната машина по време на работа.
- Уверете се, че квалифициран техник е направил водните и електрически връзки в съответствие с инструкциите на производителя и местните разпоредби за безопасност.
- Преди да започнете работа с тази машина, всички опаковки и транспортни болтове трябва да бъдат отстранени. В противен случай пералната машина може да се повреди сериозно по време на прането на дрехите.
- Забранени са запалими и експлозивни или токсични разтворители. Бензин, алкохол и др. не трябва да се използват като почистващи препарати. Моля, избирайте само детергенти, подходящи за машинно пране.
- Бъдете внимателни, когато източвате гореща вода от пералната машина, за да избегнете изгаряне.
- Никога не изключвайте пералната машина от електрическата мрежа, като дърпате захранващия кабел. Винаги хващайте здраво щепсела и го издърпвайте направо от контакта.
- Ако старият ви уред вече не се използва, препоръчваме ви да махнете вратата и да отрежете захранващия кабел.

- Опаковъчните материали могат да бъдат опасни за децата. Моля, дръжте всички опаковъчни материали (найлонови торбички, пяна и др.) далеч от децата.
- Не се качвайте и не сядайте върху горния капак на машината.
- Домашни любимци и деца могат да се качват в машината. Проверявайте машината преди всяка операция.
- Не се облягайте на вратата на уреда.

ВАЖНИ СЪВЕТИ

- Битовата перална машина не е предназначена за вграждане.
- Тази перална машина е предназначена само за употреба на закрито.
- Уверете се, че всички джобове са празни. Остри и твърди предмети като монети, брошки, пирони, винтове, камъни и др. Могат да причинят сериозни повреди на пералната машина.
- Моля, не забравяйте да изключите водата и електрическото захранване веднага след изпирането на дрехите.
- Пералната машина не трябва да се монтира в помещения с вана или много влажни помещения, както и в помещения с експлозивни или разяждащи газове.
- Преди да изперете дрехите за първи път, пералната машина трябва да се задейства в един кръг от цялата програма без дрехи вътре.
- Не ремонтирайте и не заменяйте никоя част от пералната машина, освен ако това не ви е изрично препоръчано в инструкциите за ремонт на потребителя и ако имате необходимите знания и умения да го направите.
- Забранено е да се перат килими и сутииени с вградена стоманена тел.
- Никога не доливайте вода с ръка по време на пране.
- След приключване на програмата изчакайте две минути, за да отворите вратата.
- Когато пренасяте машината, натрупаната вода трябва първо да се излее от машината. Работете с машината внимателно. Никога не дръжте за никаква издадена част на машината, докато я повдигате. Вратата на машината не може да се използва като дръжка по време на пренасянето.
- Пералната машина с един входен клапан може да бъде свързана само към системата за подаване на студена вода. Пералната машина с два входни клапана може да бъде свързана към системата за подаване на топла и студена вода.

ОБЩ ПРЕГЛЕД НА ПЕРАЛНАТА МАШИНА

ЗАПАЗЕТЕ ТЕЗИ ИНСТРУКЦИИ
МАШИНАТА Е ПРЕДНАЗНАЧЕНА САМО ЗА БИТОВА УПОТРЕБА

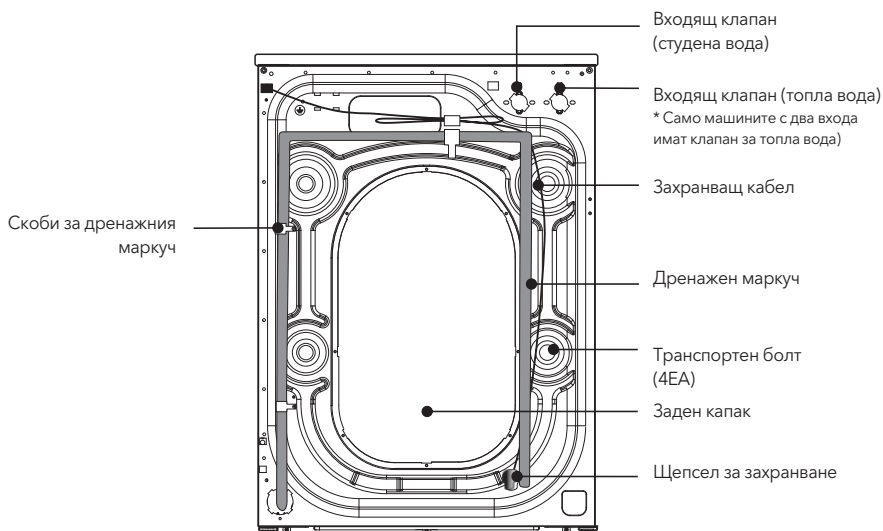
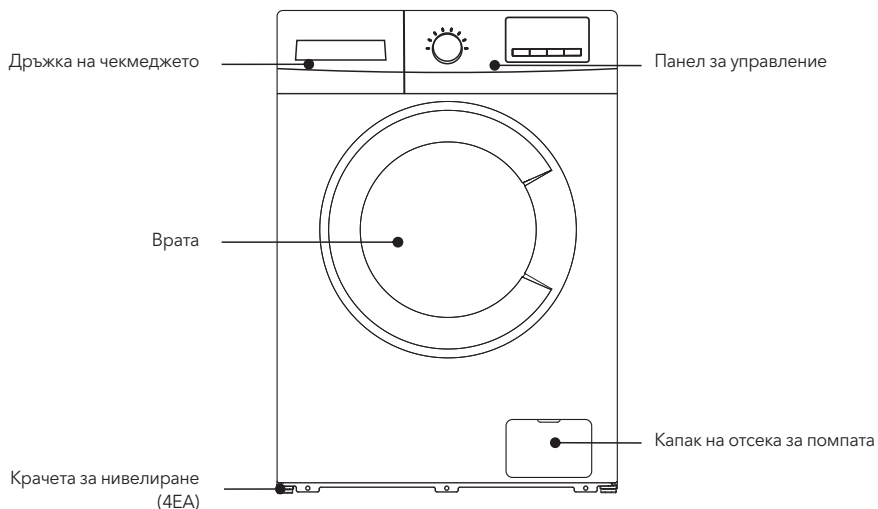

МОНТИРАНЕ НА ПЕРАЛНАТА МАШИНА

ЗАБЕЛЕЖКА

Препоръчваме новата ви машина да бъде монтирана от квалифициран техник. Ако смятате, че имате необходимите умения за монтиране на машината, прочетете внимателно инструкциите за монтиране преди да я монтирате.

Необходими инструменти



Може да се наложи да разполагате със следните инструменти, които да ви помогнат при монтирането на машината:

- Ножици
- Клещи
- Стандартна отвертка
- Ръкавици
- Гаечен ключ

Разопаковане на пералната машина

Разопакувайте пералната машина и проверете дали има някакви повреди по време на транспортирането. Също така се уверете, че всички елементи (както е показано по-долу) в приложената торбичка са получени. Ако има някаква повреда на пералната машина по време на транспортирането или някой елемент липсва или е повреден, моля, свържете се незабавно с местния търговец.

*Ако пералната машина не е с два входа, тя не разполага с маркуч за подаване на гореща вода.

Маркуч за студена вода (свързва се към водоснабдяването със студена вода)	Маркуч за топла вода (свързва се към водоснабдяването с топла вода)	Капачка за отвор (4EA) (Използва се за запущване на отворите на транспортните болтове)	Скоба за дренажния маркуч (Използва се за закачане на края на дренажния маркуч)	Гаечен ключ (1. Използва се за регулиране на крачетата на машината, 2. За отстраняване на транспортните болтове.)
				

Избор на местоположение

Преди да се монтира машината, трябва да се избере мястото, характеризирано по следния начин:

- Твърда, суха и равна повърхност (ако не е равна, направете я равна, като се съобразите със следващата фигура „Регулируеми крачета“).
- Без пряка слънчева светлина.
- Достатъчна вентилация.
- Температурата на околната среда трябва да е между 0 и 40°C.
- Влажността на околната среда трябва да е под 95% (при температура 25°C).
- Дръжте далеч от топлинни източници, като въглища или газ. Уверете се, че уредът няма да затиска захранващия кабел. Не монтирайте пералната машина върху килим.

Отстраняване на транспортните болтове

Преди да започнете да използвате пералната машина, трябва да отстраните транспортните болтове от задната страна на машината. Моля, изпълнете следните стъпки, за да отстраните болтовете:

ЗАБЕЛЕЖКА

Съхранявайте правилно транспортните болтове за по-нататъшна употреба.

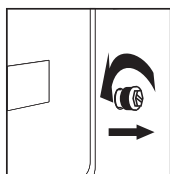

1. Разлабете четирите транспортни болта с помощта на гаечен ключ

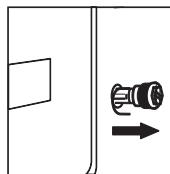

2. Хванете главата на всеки болт и я издърпайте през широката част на отвора. Повторете това за всеки болт.

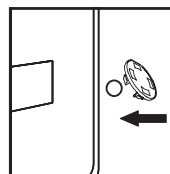

3. Запушете отворите с доставените пластмасови капачки.

Нивелиране на пералната машина

Монтирайте или поставете пералната машина при температура на околната среда не по-ниска от 0°C, но не на открито, тъй като това може да повреди програматора.

Конструкция на крачето в основата

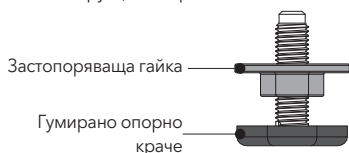

Фабрично състояние

- Застопоряваща гайка до дъното на корпуса
- Опорно краче до застопоряващата гайка

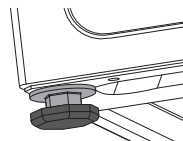

ЗАБЕЛЕЖКА

За да се улесни монтирането, фабричното състояние на крачето може да не е застопорено, моля, уверете се, че сте застопорили и четирите крачета, преди да нивелирате.

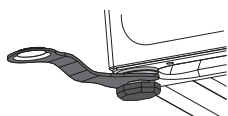

1. Когато поставяте машината, проверете дали долното краче е във фабрично състояние. Ако не е, моля, възстановете фабричното състояние на долното краче: застопоряващата гайка е застопорена плътно на дъното на корпуса, а опорното краче е застопорено леко върху застопоряващата гайка.

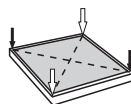

2. След като машината е поставена, натиснете последователно с двете си ръце противоположния ъгъл на горния капак на пералната машина и разклатете вертикално надолу, за да проверите дали опорното краче е близо до земята и дали машината се клати.



3. За да се уверите, че машината е поставена в правилно положение, разклатете застопоряващата гайка в посоката, показана на схемата, с помощта на предоставения гаечен ключ на подходяща височина, докато опорното краче се доближи до земята и машината не се клати.

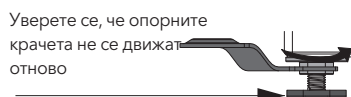

4. Накрая с помощта на гаечния ключ завъртете застопоряващата гайка обратно към дъното на кутията, за да се застопори (можете също така леко да фиксирате опорния крак с ръка, за да избегнете повторното му преместване).

ВНИМАНИЕ!

1. Машината трябва да бъде идеално нивелирана и стабилизирана, когато четирите опорни крачета са близо до земята. Спуснете крачетата колкото е възможно по-ниско на базата на това, че машината е нивелирана.
2. Неправилното нивелиране може да доведе до силен шум, вибриране на машината, преместване на машината и други необичайни явления.
3. Вентилационният отвор е разположен в долната част на машината (предотвратете запушване). Монтирайте пералната машина върху твърда, гладка и защитена от плъзгане основа. Не поставяйте пералната машина върху меко одеяло или дървен под, както и върху различни плотове и стойки, за да избегнете ненужно нараняване.

Свързване на входящия маркуч

Свързване към водопроводен кран с резба



1. Свържете маркуча за вода към водопроводния кран, след което завъртете съединителя по посока на часовниковата стрелка, както е показано.

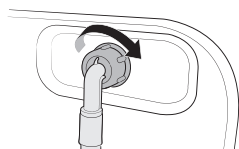

2. Свържете другия край на маркуча за вода към входния клапан на гърба на пералната машина. Завъртете маркуча по посока на часовниковата стрелка, за да го затегнете.

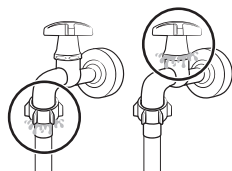

3. Отворете крана за вода и проверете дали има течове около местата на свързване. Ако има течове на вода, повторете горните стъпки.

Свързване към кран за вода без резба

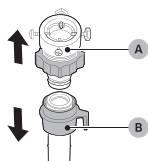

1. Свалете адаптера (A) от маркуча за вода (B).

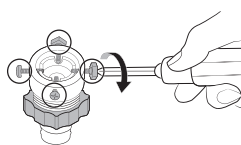

2. Използвайте кръстата отвертка, за да разхлабите четирите винта на адаптера.

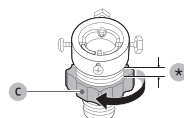

3. Дръжте адаптера и завъртете частта (C) по посока на стрелката, за да я разхлабите с 5 мм (*).

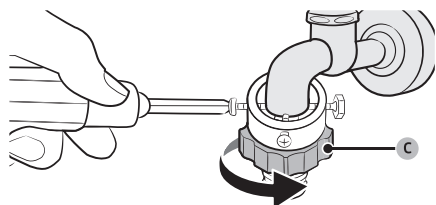

4. Поставете адаптера върху водопроводния кран и след това отпуснете винтовете, докато повдигате адаптера.

5. Завъртете част (C) в посока на стрелката, за да я разхлабите.

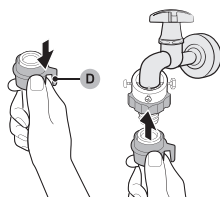

6. Докато дърпате надолу част (D) на маркуча за вода, свържете маркуча за вода към адаптера. След това отпуснете част (D). Маркучът се поставя в адаптера с щракащ звук.

7. За да завършите свързването на маркуча за вода, вижте точки 2 и 3 в раздел „Свързване към кран за вода с резба“.

ЗАБЕЛЕЖКА

- Ако след свързването има течове от маркуча, повторете стъпките за свързване на входящия маркуч.
- Не прегъвайте маркуча.
- Проверявайте внимателно свързването на входния маркуч, всеки път преди да използвате машината.

Свързване на дренажния маркуч

- Дренажният маркуч трябва да бъде поставен на височина 65-100 см над пода, в противен случай може да има лошо оттичане.
- Можете да използвате доставената скоба за поддържане на дренажния маркуч, за да вкарате дренажния маркуч в стената, стояща тръба или вана за пране.
- Погрижете се всички връзки на маркучите да са здраво затегнати.
-

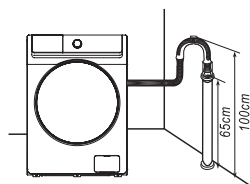
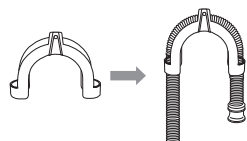

ЗАБЕЛЕЖКА

За да работи правилно пералната машина, краят на дренажния маркуч не може да бъде потопен във вода.

Свързване към захранването

- Тъй като максималният ток на уреда е 10А, когато използвате функцията му за нагряване, моля, уверете се, че системата за електрозахранване (ток, напрежение и проводник) в дома ви отговаря на нормалните изисквания за натоварване на електрическите уреди.
- Свържете захранването към правилно монтиран и заземен контакт.
- Уверете се, че напрежението на захранването в контакта е същото като номиналното напрежение на машината.
- Щепселът за захранване трябва да съответства на контакта.
- Не използвайте разклонител или удължител.
- Не свързвайте и не изваждайте щепсела с мокри ръце.

⚠ ПРЕДУПРЕЖДЕНИЕ!

1. Машината трябва да бъде заземена правилно. Ако има късо съединение, заземяването може да намали опасността от електрически удар.
2. Пералната машина трябва да работи в отделен кръг от другите електрически уреди. В противен случай може да се задейства защитното устройство или да изгори предпазителят.

РАБОТА С ПЕРАЛНАТА МАШИНА

ЗАБЕЛЕЖКА

Уверете се, че машината е монтирана правилно преди употреба.

Преди да перете дрехи за първи път, трябва да пуснете пълен цикъл без дрехи.

За тази цел:

1. Свържете захранването и водата.
2. Сложете малко перилен препарат (около 10 грама) в чекмеджето и го затворете..
3. Натиснете бутона за включване/изключване.
4. Завъртете селектора на програма „Памук“.
5. Натиснете бутона Старт/Пауза.

По този начин в машината ще се отстрани останалата вода от тестовото пускане на производителя

Сортиране на дрехите

Моля, прочетете внимателно тази препоръка, за да избегнете проблеми с пералната машина и повреди на дрехите.

1. Не слагайте количество дрехи, което превишава номиналния капацитет.
2. Сортирайте прането по цвят и по етикета за грижа. Повечето дрехи имат текстилен етикет за грижа в яката или страничния шев.
3. Уверете се, че всички джобове са празни, Чужди предмети (напр. пирони, монети, кламери и др.) могат да причинят повреда на дрехите и компонентите в машината.
4. Затворете всички ципове, закрепете кукичките и т.н. преди пране.

- Дрехите, които се перат, трябва да се сортират по цветове. Тъмните дрехи не трябва да се перат със светли дрехи.
- Силно замърсените места, петната и т.н. трябва да се обработят предварително с течен препарат, препарати за отстраняване на петна и т.н.
- Обърнете наопаки дрехите, които лесно се скубят и са с вълнена повърхност, преди да ги поставите в машината.

ЗАБЕЛЕЖКА

Уверете се, че между вратата и уплътнението не са попаднали дрехи.

Stavite deterđzent

- Издърпайте чекмеджето за перилен препарат.
- Добавете перилния препарат за основно пране в отделение II. (опция1 :твърд перилен препарат; опция2:течен перилен препарат).
- Добавете омекотител за тъкани в отделението .
- Моля, изберете подходящ вид перилен препарат за различните температури на пране, за да постигнете най-добър ефект от прането с по-малко разход на вода и енергия..
- Използваното количество перилен препарат/омекотител трябва да се добавя само еднократно.
- Моля, вижте инструкциите на производителя за дозировката на перилния препарат/омекотителя.
- Прекомерното количество перилен препарат ще доведе до образуване на много пяна, която лесно ще прелее и ще повлияе на разтварянето му, което ще доведе до трудности при изплакването.

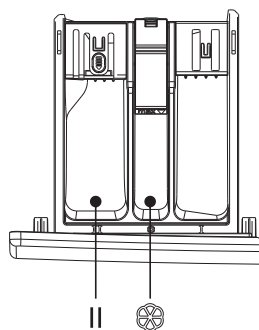

ЗАБЕЛЕЖКА

- При първото използване на течен перилен препарат, моля, задействайте програмата „Бързо пране“ за да се измият ваната и барабана.
- Нормално е при издърпване на кутията за течен перилен препарат в кутията за вода да потече малко течен перилен препарат. Моля, избягвайте честото издърпване на кутията, за да намалите разходите за течен перилен препарат.
- Количеството на омекотителя е посочено в ръководството. Прекомерното зареждане на омекотител ще унищожи изкуствените влакна.
- Нивото на течността да не надвишава максималната стойност на кутията на разпределителя.
- Моля, първо разредете гъстия омекотител или белина и след това ги пуснете в кутията на разпределителя.

Стъпки за пране

- Свържете входящия маркуч и отворете крана за вода
- Поставете щепсела за захранване
- Поставете дренажния маркуч
- Отворете вратата, поставете дрехите и я затворете; поставете перилния препарат в отделението перилен препарат и го затворете.

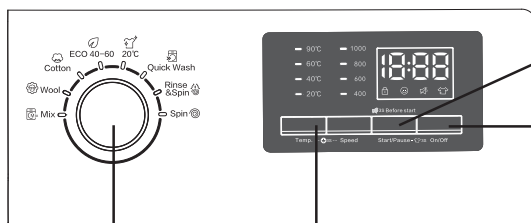

6. Изберете желаната програма

7. Задайте желаните настройки като температура, скорост на центрофугиране, други настройки и др.

8. Натиснете бутона за стартиране.

5. Натиснете бутона за включване

- Натиснете бутона за включване/изключване, за да включите пералната машина.
- Завъртете селектора за цикъл, за да изберете цикъл.
- Променете настройките на цикъла (Температура и Центрофугиране и др.), ако е необходимо.
- Задайте Отложен старт, ако искате цикълът на пране да приключи в желан час.
- Натиснете Старт/Пауза.

Промяна на цикъла по време на работа

- Натиснете Старт/Пауза, за да спрете операцията.
- Изберете друг цикъл.
- Натиснете отново Старт/Пауза, за да стартирате новия цикъл.

Панел за управление

Следващата илюстрация представлява опростен пример за панела за управление на модела. Илюстрацията е само със справочна цел. Моля, вижте действителния продукт.

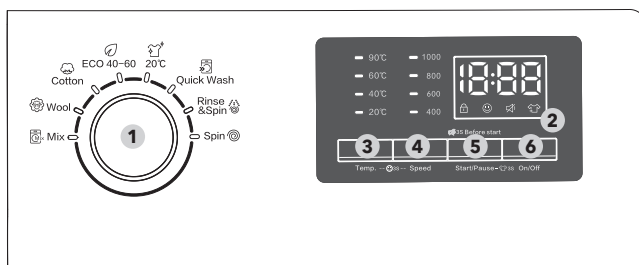

1. Селектор за избор на цикъл		Завъртете селектора за избор на цикъл.
2. Дисплей		Дисплеят показва информация за текущия цикъл и очакваното оставащо време. или информационен код при възникване на проблем.
3. Temp.	3. Температура	Натиснете , за да промените температурата на водата за текущия цикъл. Наличният температурен диапазон зависи от цикъла.
4. Brzina	4. Скорост	Натиснете , за да промените скоростта на центрофугиране за текущия цикъл. Наличната скорост на центрофугиране зависи от цикъла.
5. Start/Pause	5. Старт/Пауза	Натиснете , за да стартирате/поставите на пауза операцията. Натиснете бутона веднъж, за да стартирате цикъл. За да спрете работата, натиснете отново бутона. Можете да промените настройките и опциите на цикъла. За да възобновите работата на пауза, натиснете отново бутона.
6. On/Off	6. Вкл/Изкл	Включване/изключване на пералната машина. Ако включите машината и не я използвате в продължение на 10 минути, тя ще се изключи автоматично.



Заклучване на вратата

Когато вратата не е затворена или заключена нормално, иконата не свети; Когато вратата е заключена правилно, иконата свети.

Заклучване за защита от деца

За да се предотвратят злополуки с деца, тази функция заключва всички бутони с изключение на бутона за Вкл./Изкл. За да активирате или деактивирате функцията за заключване за защита от деца, натиснете и задръжте едновременно бутоните Температура (Temp.) и Скорост (Speed) за 3 секунди. Когато е активирана функцията за заключване за защита от деца, индикаторът  светва.

Изключване на звука

Можете да включите или изключите звука на селектора на цикъла и на всички бутони. Натиснете , за да изключите звука. Когато звукът е изключен, индикаторът,  светва.

Презареждане

Натиснете и задръжте бутона Старт/Пауза за 3 секунди. След като вратата се отключи, може да се стартира функцията за добавяне на дрехи. Когато добавянето на дрехи е активирано, светва индикаторът .

Програми

Смесени: За смесено пране, състоящо се от памук и синтетика.

Вълна: Програмата за вълна се характеризира с деликатно въртене и накисване, за да се предпазят вълнените влакна от свиване/деформиране.

Препоръчва се използването на неутрален перилен препарат.

Памук: За памук, спално бельо, покривки за маса, бельо, кърпи или ризи. Времето за изпиране и броят на изплакванията се регулират автоматично в зависимост от зареждането.

ЕСО 40-60: За почистване на нормално замърсени памучни артикули, за които е обявено, че могат да се перат при 40 °C или 60 °C, заедно в един и същи цикъл. Този цикъл се използва за оценка на съответствието със законодателството на ЕС за екодизайн.

Този цикъл е зададен по подразбиране.

20°C: Нови европейски стандартни специални процедури, използвани за пране на някои деликатни дрехи, температурата може да избере само 20°C, защитно облекло.

Бързо пране: За леко замърсени дрехи с тегло под 2,0 кг, които искате да изперете бързо.

Изплакване и центрофугиране: Представява допълнителен процес на изплакване след използване на омекотител за тъкани в прането.

Центрофугиране: Допълнителен процес на центрофугиране за ефективно отстраняване на влагата от прането.

Таблица на програмите за пране

- Ефективността и производителността на прането се определят от качеството на използвания перилен препарат. Използвайте само одобрен препарат за машинно пране.
- Ако е необходим специален перилен препарат, напр. за синтетични и вълнени тъкани, вземете предвид препоръките на производителя.
- Не използвайте препарати за химическо чистене като трихлоретилен и подобни продукти. Изберете най-добрия перилен препарат.

Програма		Максимално зареждане (кг)	Вид перилен препарат		
			Универсален	Специален	Омекотител
Mix	Смесени	3	L/P	-	O
Wool	Вълна	1.5	-	L/P	-
Cotton	Памук	6	L/P	-	O
ЕСО 40-60	ЕКО 40-60	6	L/P	-	O
20°C	20°C	3	L/P	-	O
Quick Wash	Бързо пране	2	L/P	-	O
Rinse&Spin	Изплакване и центрофугиране	6	-	-	O
Spin	Центрофугиране	6	-	-	-

L = гел/течен перилен препарат

P = прахообразен перилен препарат

O = опционално

- = няма

Ако използвате течен перилен препарат, не се препоръчва да активирате функцията за отложен старт.

Препоръчваме да използвате: прах за пране от 20°C до 90°C; детергент за вълна от 20°C до 40°C;

* Изберете температура на пране 90°C само при специални хигиенни изисквания

Други функции

Отключване на вратата при спешни случаи (само за някои модели)

- Ако искате да извадите дрехите при продължително прекъсване на електрозахранването, уверете се, че нивото на водата в барабана е под безопасното ниво, температурата е под 40 С и вътрешният барабан не се върти, след което свалете дренажния маркуч и го спуснете, а след изтичане на водата поставете обратно маркуча;
- Отворете капака на дренажната помпа в долния десен ъгъл на предната страна, дръпнете леко лоста надолу, когато чуете лек звук, отворете вратата и извадете или поставете дрехите;
- Поставете обратно капака на дренажната помпа;
- Този метод може да се използва само при спешни случаи.

Издърпване на въжето
при спешен случай

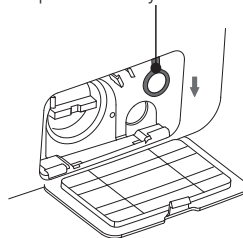

Функция за възобновяване на работата

- Тази машина има функция за възобновяване на работата в случай на спиране на захранването. Ако има прекъсване на захранването или разхлабване на щепсела в процеса на работа на машината, машината може да запомни работното състояние и да възобнови работата си, когато захранването бъде възстановено.

Функция памет (само за някои модели)

- Тази машина може автоматично да запомни последния работен процес. Когато включите машината отново, тя запомня процеса на пране и настройките, които сте направили последния път (това означава, че целият работен процес на последното пране ще бъде избран по подразбиране, когато машината се стартира).

Информираност за теглото на прането

- В началото на прането машината ще прецени теглото на прането и ще дозира автоматично перилния препарат (при условие че в кутията има достатъчно перилен препарат), след което ще определи количеството на водата, за да постигне целта за пестене на вода.

Защита от дисбаланс

- Когато машината е готова за центрофугиране може да се нуждае от известно време, за да балансира дрехите поради голям дисбаланс.
- Ако след това в барабана все още има дисбаланс, скоростта на въртене може да се намали, за да се избегнат големи вибрации.
- Ако дрехите в барабана са твърде малко, машината може да не може да центрофугира заради защитата от дисбаланс, тогава трябва да добавите повече дрехи в машината.

Разпръскване (само за някои модели)

- Тази машина има технология за автоматично дозиране на перилен препарат; водата ще изтича от отделението за перилен препарат, за да го достави във вътрешния барабан. Тя също така ще разпръсква вода върху стъклото на прозореца за наблюдение, което има по-добър ефект при почистването на пяната и петната по дрехите и прозореца. Това ще направи процеса на пране по-чист и ще постигне високоэффективно, пестящо вода и чисто екологично пране!

Лампа в барабана (само за някои модели)

- В началото на програмата, в края на програмата и при спиране на прането, лампата на цилиндъра на пералната машина ще светне. Можете да наблюдавате положението на дрехите в пералната машина и да усетите удоволствието от интелигентното пране.

ЗАБЕЛЕЖКА

Поради обновяването на модела на уреда, конфигурацията на функцията може да се различава от това описание, моля, приемете действителната функция на модела като стандарт!

ПОДДРЪЖКА

Правилната поддръжка на пералната машина може да удължи нейния експлоатационен живот.



ПРЕДУПРЕЖДЕНИЕ!

Преди да започнете поддръжката, извадете щепсела или изключете захранването и затворете крана за вода.

Почистване на вътрешния барабан

Ръждата, оставена във вътрешността на барабана от металните изделия, се отстранява незабавно с почистващи препарати без хлор. Никога не използвайте стоманена вълна.

Почистване на повърхността

1. Ако има преливане на вода, избършете я веднага със суха кърпа. Не се допуска попадането на остри предмети в пералната машина.
2. При необходимост повърхността може да се почиства с разредени неабразивни неутрални почистващи препарати.

Почистване на дренажната помпа

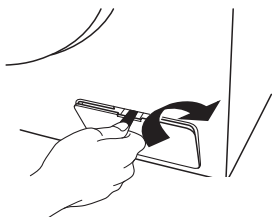

Отворете капака на филтъра с помощта на инструменти, като например монети, в съответствие с посоката на графиката;

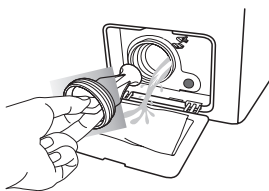

Отвийте филтъра и обърнете внимание на останалата вода, като извадите всички чужди предмети от филтъра на дренажната помпа.

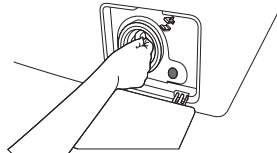

Монтирайте отново филтъра.

Почистване на филтъра на входния клапан

Входящият филтър се почиства, ако при отваряне на крана няма вода или тя е недостатъчна.

1. Намалете налягането на водата:
 - a. Затворете крана.
 - b. Изберете която и да е програма с изключение на програмата „Центрофугиране“.
 - c. Натиснете бутона „Старт/Пауза“ и оставете програмата да се изпълнява за около 40 секунди.
 - d. Издърпайте щепсела на захранването.
2. Извадете входящия маркуч от крана.
3. Използвайте вода за измиване на филтъра.
4. Свържете отново входящия маркуч.

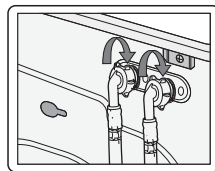
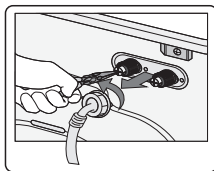
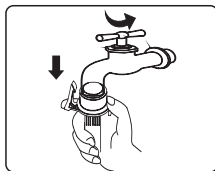

Почистване на чекмеджето за перилен препарат

Конструкцията на чекмеджето за перилен препарат е различна при различните модели машини; моля, следвайте стъпките и методите, показани на фигурата по-долу, за да почистите чекмеджето за перилен препарат:

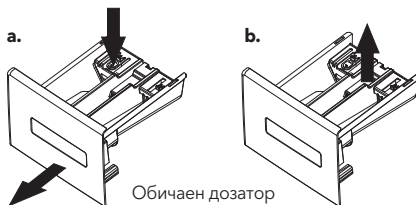

Обичаен дозатор

- Ако в чекмеджето има остатъци от перилен препарат или омекотител:
 - Както е показано на фиг. а, издърпайте чекмеджето и натиснете ограничителния лост; извадете цялото чекмедже;
 - Както е показано на фиг. b, отворете чекмеджето (повдигнете го бавно) и извадете сифонната пластина (повдигнете я);
 - използвайте вода от чешмата или четка, за да измиете чекмеджето и сифонната тръбичка;
 - поставете отново капака на чекмеджето и сифонната тръба и вкарайте чекмеджето.
- Малко перилен препарат ще потече в контейнера за вода при изтегляне, това е нормално.
- Опитайте се да не отваряте и затваряте многократно контейнера с перилен препарат;
- Обърнете внимание на разливането на перилен препарат, което може да причини неудобство при наместване (като накланяне, преместване и др.) на машината (извадете чекмеджето преди това).

Възстановяване след замръзване

Пералната машина може да замръзне, когато температурата падне под 0°C.

1. Изключете пералната машина и извадете захранващия кабел от контакта..
2. Налейте топла вода върху крана за вода, за да разхлабите маркуча за вода.
3. Изключете маркуча за вода и го накуснете в топла вода.
4. Налейте топла вода в барабана и я оставете за около 10 минути..
5. Свържете отново маркуча за вода към крана за вода.

ЗАБЕЛЕЖКА

1. Когато пералната машина се използва след период на неизползване, уверете се, че температурата на околната среда е над 0°C.
2. Ако пералната машина е разположена в помещение, в което лесно може да замръзне, моля, източете добре останалата вода в дренажния и входящия маркуч.
3. Моля, свържете се с техник, ако пералната машина е замръзнала.

ОТСТРАНЯВАНЕ НА НЕИЗПРАВНОСТИ

Проблем	Решение
В машината има останала вода	Това е нормално и е резултат от тестовите с вода, извършени в завода.
Пералната машина не работи	Проверете дали щепселът е включен добре. Проверете дали кранът за вода е отворен. Проверете дали бутонът за включване е натиснат. Проверете дали е натиснат бутонът „Старт/Пауза“. Проверете дали е активирана функцията за отложен старт.
Теч на вода	Проверете и закрепете входящия маркуч. Почистете дренажния маркуч и помолете специалисти да го ремонтират, когато е необходимо.
Необичаен шум и силни вибрации	Проверете дали транспортните болтове са свалени. Проверете дали регулируемите крачета са нивелирани. Проверете дали уредът е монтиран на твърд и равен под. Проверете дали вътре няма фибри или метални предмети.
Незадоволителна ефективност на прането	Изберете подходяща програма. Добавете необходимото количество перилен препарат съгласно инструкциите в опаковката на препарата.
Машината не реагира след натискане на бутони	Проверете дали е активирана функцията за заключване за защита от деца. Натиснете първо бутона „Старт/Пауза“, след което натиснете други бутони.
Действителното време на изпълнение на програмите не съответства на часа на дисплея	Проверете дали дрехите в барабана са достатъчно разпределени. Проверете дали водата се оттича или втича добре.
Машината се пълни, докато се източва	Проверете дали максималната височина на дренажния маркуч е по-малка от 65 см. Проверете дали дренажният маркуч е потопен.

Код	Значение	Решение
E1	Машината се пълни дълго време	Проверете дали кранът е отворен. Проверете дали има налягане на водата. Проверете дали входният маркуч е запушен..
E2	Продължително оттичане на водата с	Проверете дали дренажната помпа е запушена. Свържете се с техник, ако е необходимо.
E3	Препълване с вода	Отново затворете добре вратата. Проверете дали няма дрехи между вратата и уплътнението. Ако трябва, свържете се с техник.
E4	Препълване с вода	Водата се подава, докато нивото стане подходящо за програма за пране. Ако е необходимо, свържете се с техник.
E5	Електродвигателят е повреден	Моля, свържете се с техник.
E6	Нагревателет не работи	Моля, свържете се с техник.
E7	Повреда на температурния сензор	Моля, свържете се с техник.
E8	Несъвпадащ софтуер/хардуер на дънната платка и платката за инвертиране на честотата	Моля, свържете се с техник.
E9	Грешка в комуникацията	Моля, свържете се с техник.
E10	Повреда на инвертора	Моля, свържете се с техник.
EP	Изпълняваната програма не съответства на цикъла, който показва селекторът.	Завъртете селектора на цикъла, съответстващ на програмата, която се изпълнява.

**ЗАБЕЛЕЖКА**

Моля, обърнете се към действително закупения модел за показаните тук кодове за грешки. Различните модели имат различни кодове за грешки.

ПРИЛОЖЕНИЕ

Етикет за грижа за тъканите

	Устойчив материал		Може да се глади при максимална температура 100°C
	Деликатна тъкан		Да не се глади
	Може да се пере при 90°C		Може да се почиства в химическо чистене с всякакви разтворители
	Може да се пере при 60°C		Сухо почистване само с перхлорид, гориво за запалки, чист алкохол или R113
	Може да се пере при 40°C		Сухо почистване само с авиационно гориво, чист алкохол или R113
	Може да се пере при 30°C		Да не се почиства химически
	Може да се пере на ръка		Да се суши в хоризонтално положение
	Само химическо чистене		Може да се окачи за сушене
	Може да се избелва в студена вода		Сушене на закачка за дрехи
	Да не се избелва		Сушене в сушилня, нормална температура
	Може да се глади при максимална температура 200°C		Сушене в сушилня, намалена температура
	Може да се глади при максимална температура 150°C		Да не се суши в сушилня

Предупреждение относно електричеството

За да избегнете пожар, токов удар и други инциденти, моля, запомнете следното:

- Може да се използва само напрежението, посочено в етикета на хранването. Ако не сте наясно с напрежението в дома си, моля, свържете се с местното електроснабдително дружество.
- Когато използвате функцията за нагряване, максималният ток през пералната машина ще достигне 10 А. Затова се уверете, че хранващите устройства (ток, напрежение и кабел) могат да отговорят на изискванията за нормално натоварване на машината.
- Защитете правилно хранващия кабел. Хранващият кабел трябва да е добре закрепен, така че в него да не се спъват хора и да не се поврежда. Специално внимание трябва да се обърне на местоположението на щепсела.
- Не допускате претоварване на монтирания на стената контакт или удължаване на кабела.
- Прекомерното натоварване на кабелите може да доведе до пожар или токов удар. Не издърпвайте щепсела на хранването с мокра ръка.
- За да се гарантира вашата безопасност, щепселът трябва да се постави в заземен контакт. Внимателно проверете и се уверете, че контактът ви е правилно и надеждно заземен.

Защита на околната среда

- Пералната машина е произведена от рециклируеми материали. Ако решите да я изхвърлите, моля, спазвайте местните разпоредби за изхвърляне на отпадъци. Прекъснете захранващия кабел, така че пералната машина да не може да бъде свързана към електрическата мрежа. Махнете вратата, за да не могат малки животни и деца да се затворят.
- Не превишавайте препоръчаните в инструкцията на производителя количества перилен препарат.
- Използвайте продукти за отстраняване на петна и избелващи препарати преди цикъла на пране само когато това е абсолютно необходимо.
- Пестете вода и електроенергия, като перете само пълни зареждания (точното количество зависи от използваната програма).

Правилно изхвърляне на този продукт



Тази маркировка указва, че този продукт не трябва да се изхвърля заедно с други битови отпадъци на територията на ЕС. За да предотвратите възможни вреди за околната среда или човешкото здраве от неконтролирано изхвърляне на отпадъци, рециклирайте го отговорно, за да насърчите устойчивото повторно използване на материалните ресурси. За да върнете използвания уред, моля, използвайте системите за връщане и събиране или се свържете с търговеца на дребно, където е закупен продуктът. Те могат да приемат този продукт за безопасно за околната среда рециклиране.



ЗАБЕЛЕЖКА:

1. Оценката на енергийната ефективност е тествана по програмата „ЕКО 40-60“.
2. Сканирайте QR кода, показан върху енергийния етикет, за да получите допълнителна информация за продукта.
3. Когато пералната машина дава кодове за грешка, задължително се свържете с нашия екип за следпродажбено обслужване за ремонт. Ние не носим отговорност за проблеми, причинени от неразрешен ремонт.
4. Ако трябва да поръчате аксесоари, можем да ги изпратим в рамките на 15 работни дни след заявката.
5. С цел подобряване на работата на цялата перална машина, външният вид и спецификациите се променят без допълнително уведомление.
6. Панелът на дисплея трябва да показва „END“ (КРАЙ) в продължение на 10 минути след приключване на цикъла.

Спецификация на продуктите

Параметър/Капацитет	Серия универсални двигатели
	6 кг
Модел	WF61030T
Напрежение	220-240V~/50Hz
Номинална мощност	1950W
Налягане на водата	0.05-0.8MPa
Външни размери (Ш*Д*В) мм	595*470*850



ЗАБЕЛЕЖКА:

Всички илюстрации в ръководството се използват само със справочна цел. Възможно е да се различават от машината, която сте закупили.

ΟΔΗΓΙΕΣ ΓΙΑ ΤΗΝ ΑΣΦΑΛΕΙΑ



ΠΡΟΕΙΔΟΠΟΙΗΣΗ

Για να μειώσετε τον κίνδυνο πυρκαγιάς, ηλεκτροπληξίας ή τραυματισμού κατά τη χρήση της συσκευής σας, ακολουθήστε τις βασικές προφυλάξεις, συμπεριλαμβανομένων των εξής:

- Εάν το καλώδιο ρεύματος έχει υποστεί ζημιά, πρέπει να αντικατασταθεί από τον κατασκευαστή, ένα εξουσιοδοτημένο κέντρο σέρβις ή ομοίως εξειδικευμένα άτομα, προς αποφυγή του κινδύνου.
- Δεν επιτρέπεται να χρησιμοποιούνται παλαιά σετ εύκαμπτων σωλήνων στο πλυντήριο. Πρέπει να χρησιμοποιούνται τα καινούρια σετ εύκαμπτων σωλήνων που παρέχονται μαζί με τη συσκευή.
- Αυτή η συσκευή δεν προορίζεται για χρήση από άτομα (συμπεριλαμβανομένων και των παιδιών) περιορισμένης σωματικής, αισθητηριακής ή νοητικής ικανότητας ή άτομα στερούμενα της κατάλληλης εμπειρίας και γνώσης, παρά μόνο εφόσον βρίσκονται υπό επίβλεψη ή έχουν λάβει οδηγίες για τη χρήση της συσκευής από άτομο υπεύθυνο για την ασφάλειά τους. Τα παιδιά πρέπει να βρίσκονται υπό επίβλεψη προκειμένου να διασφαλίζεται ότι δεν παίζουν με τη συσκευή. (Αυτή η προειδοποίηση δεν αφορά την ΕΥΡΩΠΑΪΚΗ αγορά).
- Αυτή η συσκευή μπορεί να χρησιμοποιηθεί από παιδιά ηλικίας 8 ετών και άνω, καθώς και από άτομα με μειωμένες σωματικές, αισθητηριακές ή διανοητικές ικανότητες, ή τα οποία στερούνται της απαιτούμενης εμπειρίας και γνώσης, εφόσον βρίσκονται υπό επίβλεψη ή έχουν λάβει οδηγίες για την ασφαλή χρήση της συσκευής και έχουν κατανοήσει τους ενεχόμενους κινδύνους. Τα παιδιά δεν επιτρέπεται να παίζουν με τη συσκευή. Ο καθαρσισμός και οι εργασίες συντήρησης που αναλαμβάνονται από τον χρήστη δεν πρέπει να πραγματοποιούνται από παιδιά χωρίς την επίβλεψη ενηλίκων. (Αυτή η προειδοποίηση αφορά την ΕΥΡΩΠΑΪΚΗ αγορά)
- Η μοκέτα δεν πρέπει να φράσσει τα ανοίγματα αερισμού που βρίσκονται στη βάση του πλυντηρίου.
- Τα παιδιά ηλικίας 3 ετών και κάτω θα πρέπει να παραμένουν σε απόσταση από τη συσκευή, εκτός εάν βρίσκονται υπό συνεχή επίβλεψη.
- Αυτή η συσκευή προορίζεται για χρήση σε κατοικίες ή παρεμφερείς χώρους, όπως: χώροι κουζίνας προσωπικού σε καταστήματα, γραφεία και άλλοι χώροι εργασίας
 - αγροτικές
 - από πελάτες ξενοδοχείων, μοτέλ και άλλων χώρων διαμονής
 - χώροι καταλυμάτων με πριωνό
 - κοινόχρηστοι χώροι σε συγκροτήματα κατοικιών ή επαγγελματικά πλυντήρια.
- Ελέγξτε αν η τάση και η συχνότητα της ηλεκτρικής τροφοδοσίας είναι ακριβώς ίδιες με τις τιμές που αναγράφονται στην πινακίδα του πλυντηρίου ρούχων.
- Για την ασφάλειά σας, το φως του καλωδίου ρεύματος πρέπει να συνδέεται σε πρίζα με γείωση. Πραγματοποιήστε προσεκτικούς ελέγχους και βεβαιωθείτε ότι η πρίζα σας έχει κατάλληλη και αξιόπιστη γείωση.
- Μη συνδέετε τη συσκευή σε πρίζα με ονομαστική ένταση ρεύματος μικρότερη από αυτή του πλυντηρίου.
- Μη χρησιμοποιείτε το πλυντήριο εάν κάποιο εξάρτημα λείπει ή είναι ελαττωματικό.
- Μην τραβάτε ποτέ το φως με βρεγμένα χέρια.
- Εάν το καλώδιο ρεύματος έχει φθαρεί ή εάν το φως ή η πρίζα δεν είναι καλά στερεωμένα, πρέπει να αντικατασταθούν αμέσως.
- Αποσυνδέετε το πλυντήριο από την πρίζα πριν το καθαρίσετε ή ξεκινήσετε οποιαδήποτε εργασία επισκευής σε αυτό. Βεβαιωθείτε ότι έχει αποστραγγιστεί το νερό από το εσωτερικό του κάδου πριν ανοίξετε την πόρτα του πλυντηρίου. Μην ανοίγετε την πόρτα αν διακρίνετε νερό μέσα στον κάδο.
- Το γυάλινο τζάμι της πόρτας μπορεί να θερμανθεί πολύ κατά τη λειτουργία. Κρατήστε τα παιδιά και τα κατοικίδια μακριά από το πλυντήριο όταν αυτό λειτουργεί.
- Η σύνδεση της συσκευής με το δίκτυο ηλεκτρικού ρεύματος και ύδρευσης πρέπει να πραγματοποιείται από ειδικευμένο τεχνικό σύμφωνα με τις οδηγίες του κατασκευαστή και τους τοπικούς κανονισμούς ασφαλείας.
- Πριν χρησιμοποιήσετε το πλυντήριο, πρέπει να το αποσυνδεάσετε και να αφαιρέσετε τα μπουλόνια μεταφοράς. Διαφορετικά, το πλυντήριο μπορεί να πάθει σοβαρή ζημιά κατά την πλήυση των ρούχων.
- Απαγορεύεται η χρήση εύφλεκτων και εκρηκτικών ή τοξικών διαλυτών. Διαλύτες όπως η βενζίνη, το οινόπνευμα κλπ, δεν πρέπει να χρησιμοποιούνται ως απορρυπαντικά. Επιλέγτε μόνο απορρυπαντικά που είναι κατάλληλα για πλύσιμο σε πλυντήριο ρούχων.
- Προσέχετε μην πάθετε εγκαύματα κατά την αποστράγγιση του καυτού νερού της πλήυσης.
- Ποτέ μην αποσυνδέετε το πλυντήριο τραβώντας το καλώδιο ρεύματος. Να πιάνετε πάντα σταθερά το φως και να το τραβάτε κατευθείαν έξω από την πρίζα.
- Εάν η παλαιά σας συσκευή δεν χρησιμοποιείται πλέον, συνιστούμε να αφαιρέσετε την πόρτα και να κόψετε το καλώδιο ρεύματος.

- Τα υλικά της συσκευασίας ενδέχεται να είναι επικίνδυνα για τα παιδιά. Κρατήστε όλα τα υλικά συσκευασίας (πλαστικές σακούλες/αφρώδη προστατευτικά κ.λπ.) μακριά από τα παιδιά.
- Μη σκαρφαλώνετε και μην κάθεται επάνω στη συσκευή.
- Τα κατοικίδια και τα παιδιά ενδέχεται να σκαρφαλώσουν και να μπουν μέσα στο πλυντήριο. Ελέγχετε τη συσκευή πριν από κάθε λειτουργία.
- Μη στηρίζετε στην πόρτα του πλυντηρίου.

ΣΗΜΑΝΤΙΚΕΣ ΣΥΜΒΟΥΛΕΣ

- Αυτό το οικιακό πλυντήριο ρούχων δεν προορίζεται για εντοχισμό.
- Αυτό το πλυντήριο ρούχων προορίζεται αποκλειστικά για χρήση σε εσωτερικό χώρο.
- Βεβαιωθείτε ότι όλες οι τσέπες των ρούχων είναι άδειες. Τα αιχμηρά και σκληρά αντικείμενα, όπως κέρματα, ακράφες, καρφιά, βίδες, πέτρες κ.λπ., μπορούν να προκαλέσουν σοβαρή ζημιά στο πλυντήριο.
- Μην ξεχνάτε να αποσυνδέετε τη συσκευή από την παροχή νερού και ηλεκτρικού ρεύματος αμέσως μετά το πλύσιμο των ρούχων.
- Το πλυντήριο ρούχων δεν πρέπει να εγκαθίσταται στο μπάνιο ή σε χώρους με υψηλή συγκέντρωση υγρασίας, καθώς και σε χώρους με κρηκτικά ή καυστικά αέρια.
- Προτού πλύνετε ρούχα για πρώτη φορά, το πλυντήριο πρέπει να εκτελέσει έναν πλήρη κύκλο λειτουργίας που θα περιλαμβάνει όλες τις διαδικασίες, χωρίς να τοποθετηθούν ρούχα στον κάδο.
- Μην επισκευάζετε και μην αντικαθιστάτε οποιοδήποτε εξάρτημα του πλυντηρίου, εκτός εάν υπάρχει ρητή σύσταση στις οδηγίες χρήσης-συντήρησης και έχετε τις γνώσεις και τις δεξιότητες για να το κάνετε.
- Απαγορεύεται το πλύσιμο χαλιών και σουτιέν με μπανέλα.
- Ποτέ μη συμπληρώνετε νερό με το χέρι κατά τη διάρκεια της πλύσης.
- Μετά την ολοκλήρωση του προγράμματος, περιμένετε δύο λεπτά πριν ανοίξετε την πόρτα.
- Πριν από οποιαδήποτε εργασία στο πλυντήριο, πρέπει πρώτα να αποστραγγίζεται το νερό που έχει συσσωρευτεί στο εσωτερικό του. Να χειρίζεστε τη συσκευή με προσοχή. Μην κρατάτε τη συσκευή από τα προεξέχοντα μέρη της για να την ανυψώσετε. Η πόρτα της συσκευής δεν πρέπει να χρησιμοποιείται ως λαβή κατά τη μεταφορά.
- Τα πλυντήρια ρούχων με μία βαλβίδα εισαγωγής μπορούν να συνδεθούν μόνο στην παροχή κρύου νερού. Τα πλυντήρια ρούχων με δύο βαλβίδες εισαγωγής μπορούν να συνδεθούν στην παροχή ζεστού και κρύου νερού.

ΣΥΝΤΟΜΗ ΠΑΡΟΥΣΙΑΣΗ ΤΟΥ ΠΛΥΝΤΗΡΙΟΥ

ΦΥΛΑΞΤΕ ΑΥΤΕΣ ΤΙΣ ΟΔΗΓΙΕΣ ΤΟ ΠΛΥΝΤΗΡΙΟ ΠΡΟΟΡΙΖΕΤΑΙ ΜΟΝΟ ΓΙΑ ΟΙΚΙΑΚΗ ΧΡΗΣΗ

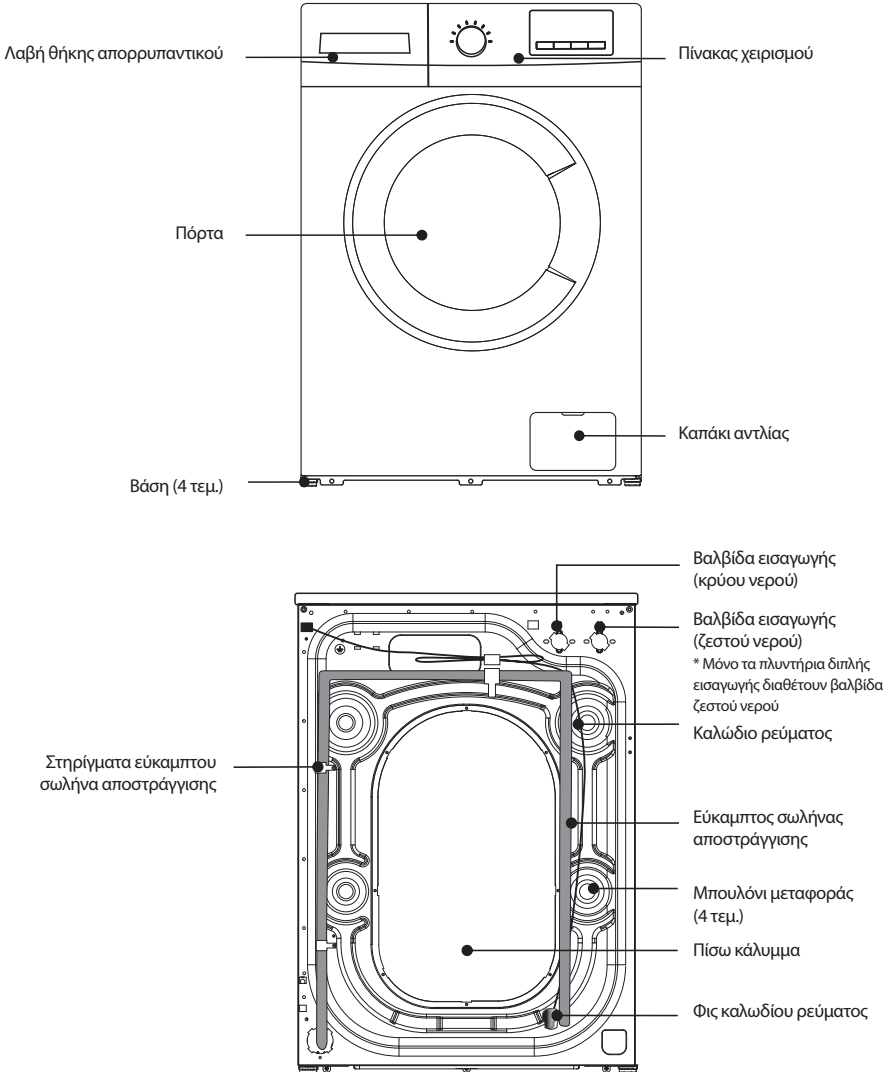

ΕΓΚΑΤΑΣΤΑΣΗ ΠΛΥΝΤΗΡΙΟΥ ΡΟΥΧΩΝ



ΣΗΜΕΙΩΣΗ

Συνιστούμε η εγκατάσταση του πλυντηρίου να πραγματοποιηθεί από εξειδικευμένο τεχνικό. Εάν πιστεύετε ότι έχετε τις ικανότητες να εγκαταστήσετε το πλυντήριο, διαβάστε προσεκτικά τις οδηγίες εγκατάστασης πριν προχωρήσετε.

Εργαλεία που χρειάζονται

Κατά την εγκατάσταση του πλυντηρίου σας, μπορεί να χρειαστείτε τα ακόλουθα εργαλεία:

- Ψαλίδι
- Πένσα
- Κατσαβίδι
- Γάντια
- Κλειδί

Αποσυσκευασία του πλυντηρίου ρούχων

Αφαιρέστε τη συσκευασία του πλυντηρίου ρούχων και ελέγξτε αν έχει υποστεί κάποια ζημιά κατά τη μεταφορά. Βεβαιωθείτε επίσης ότι έχετε παραλάβει όλα τα αντικείμενα (όπως φαίνονται παρακάτω) μέσα στη σακούλα. Εάν το πλυντήριο ρούχων έχει υποστεί οποιαδήποτε ζημιά κατά τη μεταφορά ή εάν οποιοδήποτε εξάρτημα λείπει ή είναι ελαττωματικό, επικοινωνήστε αμέσως με τον τοπικό αντιπρόσωπο.

*Αν το πλυντήριο ρούχων δεν διαθέτει δύο βαλβίδες εισαγωγής, ο εύκαμπος σωλήνας εισαγωγής ζεστού νερού δεν περιλαμβάνεται στη συσκευασία.

Εύκαμπος σωλήνας εισαγωγής (συνδέεται στην παροχή κρύου νερού)	Εύκαμπος σωλήνας εισαγωγής ζεστού νερού (συνδέεται στην παροχή ζεστού νερού)	Τάπα οπής (4 τεμ.) (χρησιμοποιείται για να καλύψει τις οπές των μπουλονιών μεταφοράς)	Στήριγμα εύκαμπτου σωλήνα αποστράγγισης (χρησιμοποιείται για τη στήριξη του άκρου του εύκαμπτου σωλήνα αποστράγγισης)	Κλειδί (χρησιμοποιείται για (α) ρύθμιση των βάσεων στο κάτω μέρος του πλυντηρίου και (β) αφαίρεση των μπουλονιών μεταφοράς από το πίσω μέρος του πλυντηρίου)

Επιλογή της θέσης

Πριν την εγκατάσταση του πλυντηρίου, πρέπει να επιλέξετε μια θέση που να έχει τα εξής χαρακτηριστικά:

- Άκαμπτη, στεγνή και επίπεδη επιφάνεια (εάν δεν είναι επίπεδη, να οριζοντιώσετε το πλυντήριο με βάση την εικόνα «Ρυθμιζόμενες βάσεις»).
- Να μην εκτίθεται σε απευθείας ηλιακή ακτινοβολία.
- Να αεριζείται επαρκώς.
- Η θερμοκρασία περιβάλλοντος πρέπει να κυμαίνεται μεταξύ 0°C και 40°C.
- Η υγρασία περιβάλλοντος πρέπει να είναι κάτω από 95% (όταν η θερμοκρασία είναι 25°C).
- Να είναι μακριά από πηγές θερμότητας, όπως συσκευές καύσης άνθρακα ή αερίου. Βεβαιωθείτε ότι το πλυντήριο δεν στέκεται πάνω στο καλώδιο ρεομματος. Μην τοποθετείτε το πλυντήριο σε δάπεδο με μοκέτα.

Αφαίρεση των μπουλονιών μεταφοράς

Πριν χρησιμοποιήσετε το πλυντήριο ρούχων, πρέπει να αφαιρέσετε τα μπουλόνια μεταφοράς από το πίσω μέρος της συσκευής. Για να αφαιρέσετε τα μπουλόνια, ακολουθήστε τα παρακάτω βήματα:



ΣΗΜΕΙΩΣΗ

Φυλάξτε τα μπουλόνια μεταφοράς για μελλοντική χρήση.

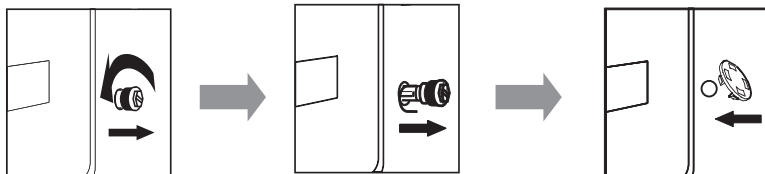

1. Χαλαρώστε τα τέσσερα μπουλόνια μεταφοράς με ένα κλειδί.
2. Πιάστε την κεφαλή κάθε μπουλονίου και τραβήξτε την από το φαρδύ μέρος της οπής. Επαναλάβετε για κάθε μπουλόνι.
3. Καλύψτε τις οπές με τις παρεχόμενες πλαστικές τάπες.

Οριζόντιωση του πλυντηρίου ρούχων

Τοποθετήστε το πλυντήριο ρούχων σε χώρο με θερμοκρασία περιβάλλοντος άνω των 0°C, αλλά όχι σε εξωτερικό χώρο διότι μπορεί να προκληθεί βλάβη στον προγραμματιστή.

Κατασκευή βάσης

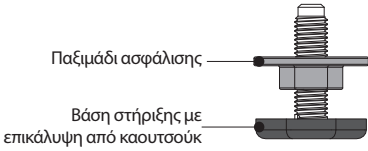

Εργοστασιακή κατάσταση

- Το παξιμάδι ασφάλισης βρίσκεται κοντά στο κάτω μέρος του περιβλήματος
- Η βάση στήριξης βρίσκεται κοντά στο παξιμάδι ασφάλισης

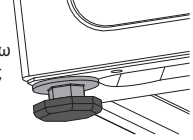

ΣΗΜΕΙΩΣΗ

Για να διευκολυνθεί η εγκατάσταση, ενδέχεται να μην έχουν σφίξει όλες οι βάσεις στο εργοστάσιο. Βεβαιωθείτε ότι έχετε σφίξει και τις τέσσερις βάσεις πριν ρυθμίσετε το ύψος τους.

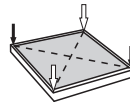
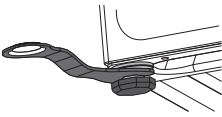

1. Κατά την τοποθέτηση του πλυντηρίου, ελέγξτε αν οι βάσεις βρίσκονται στην εργοστασιακή κατάσταση. Εάν όχι, επαναφέρετε τις βάσεις στην εργοστασιακή κατάσταση με το παξιμάδι ασφάλισης σφιγμένο στο κάτω μέρος του περιβλήματος και τη βάση στήριξης σφιγμένη πάνω στο παξιμάδι ασφάλισης.

2. Αφού τοποθετήσετε το πλυντήριο, πιάστε τις απέναντι γωνίες του πάνω καλύμματος της συσκευής με τα δυο σας χέρια και κουνήστε κατακόρυφα προς τα κάτω για να ελέγξετε αν οι βάσεις στήριξης είναι κοντά στο δάπεδο και αν το πλυντήριο κουνιέται.

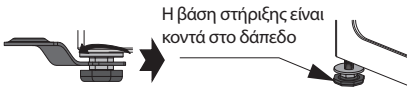

Ensure that the supporting feet do not move again

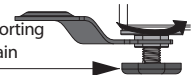

3. Για να βεβαιωθείτε ότι το πλυντήριο έχει τοποθετηθεί σωστά, χαλαρώστε το παξιμάδι ασφάλισης κατά τη φορά που φαίνεται στο διάγραμμα, με το παρεχόμενο κλειδί, μέχρι το κατάλληλο ύψος όπου η βάση στήριξης είναι κοντά στο δάπεδο και το πλυντήριο δεν κουνιέται.

4. Τέλος, χρησιμοποιήστε το κλειδί για να επαναφέρετε το παξιμάδι ασφάλισης στο κάτω μέρος του περιβλήματος και σφίξτε το (επίσης, μπορείτε να σταθεροποιήσετε ελαφρώς τη βάση στήριξης με το χέρι για να μη μετακινηθεί ξανά).

ΠΡΟΣΟΧΗ!

1. Το πλυντήριο πρέπει να είναι απόλυτα οριζοντιωμένο και σταθεροποιημένο όταν οι τέσσερις βάσεις στήριξης βρίσκονται κοντά στο δάπεδο. Χαμηλώστε τις βάσεις όσο το δυνατό περισσότερο ώστε να οριζοντιωθεί το πλυντήριο.
2. Αν δεν γίνει σωστή οριζόντιωση, μπορεί να προκληθεί δυνατός θόρυβος, έντονος κραδασμός, μετατόπιση του πλυντηρίου και άλλα μη φυσιολογικά φαινόμενα.
3. Οι οπές εξερισμού βρίσκονται στο κάτω μέρος του πλυντηρίου (προσέχετε να μη φράσσονται). Εγκαταστήστε το πλυντήριο ρούχων σε στέρεο, λείο και αντιολισθητικό δάπεδο. Μην τοποθετείτε το πλυντήριο ρούχων σε μαλακά κουβέρτα, ξύλινο δάπεδο, πάγκο ή άλλη βάση για να αποφύγετε τυχόν τραυματισμούς.

Σύνδεση του εύκαμπτου σωλήνα εισαγωγής

Σύνδεση σε βρύση νερού με σπείρωμα



1. Συνδέστε τον εύκαμπο σωλήνα νερού στη βρύση και, στη συνέχεια, στρέψτε τον σύνδεσμο δεξιόστροφα όπως φαίνεται στην εικόνα.

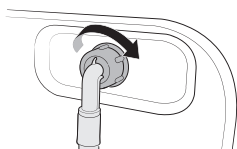

2. Συνδέστε το άλλο άκρο του εύκαμπτου σωλήνα νερού στη βαλβίδα εισαγωγής, στο πίσω μέρος του πλυντηρίου. Στρέψτε τον σωλήνα δεξιόστροφα για να τον σφίξετε.

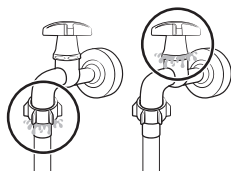

3. Ανοίξτε τη βρύση και ελέγξτε εάν υπάρχουν διαρροές γύρω από τα σημεία σύνδεσης. Εάν εντοπίσετε κάποια διαρροή, επαναλάβετε τα παραπάνω βήματα.

Σύνδεση σε βρύση νερού χωρίς σπείρωμα

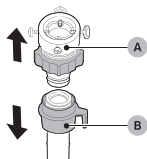

1. Αφαιρέστε τον προσαρμογέα (A) από τον εύκαμπο σωλήνα νερού (B).

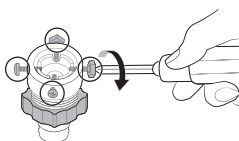

2. Με ένα κατσαβίδι Phillips, χαλαρώστε τις τέσσερις βίδες του προσαρμογέα.

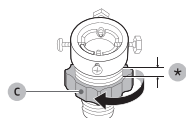

3. Κρατώντας τον προσαρμογέα, στρέψτε το τμήμα (C) κατά τη φορά του βέλους έτσι ώστε να χαλαρώσει κατά 5 mm (*).

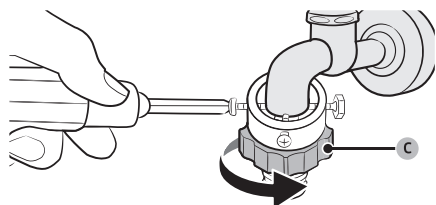

4. Τοποθετήστε τον προσαρμογέα στη βρύση νερού και, στη συνέχεια, σφίξτε τις βίδες ενώ σηκώνετε τον προσαρμογέα.

5. Στρέψτε το τμήμα (C) κατά τη φορά του βέλους για να το σφίξετε.

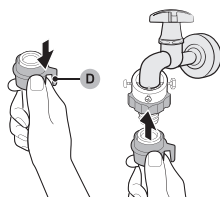

6. Εάν τραβήξετε το τμήμα (D) του εύκαμπτου σωλήνα νερού προς τα κάτω, συνδέστε τον εύκαμπο σωλήνα νερού στον προσαρμογέα. Έπειτα, αφήστε το τμήμα (D). Όταν ο εύκαμπος σωλήνας εφαρμόσει στον προσαρμογέα, ακούγεται ένας ήχος «κλικ».

7. Για να ολοκληρώσετε τη σύνδεση του εύκαμπτου σωλήνα νερού, δείτε τα βήματα 2 και 3 στην παράγραφο «Σύνδεση σε βρύση νερού με σπείρωμα».

ΣΗΜΕΙΩΣΗ

- Εάν υπάρχει διαρροή μετά τη σύνδεση του εύκαμπτου σωλήνα, επαναλάβετε τη διαδικασία.
- Μην τσακίζετε τον εύκαμπο σωλήνα.
- Ελέγχετε προσεκτικά τη σύνδεση του εύκαμπτου σωλήνα εισαγωγής πριν από κάθε χρήση του πλυντηρίου.

Σύνδεση του εύκαμπτου σωλήνα αποστράγγισης

- Ο σωλήνας αποστράγγισης πρέπει να τοποθετείται σε ύψος 65-100 cm πάνω από το δάπεδο. Διαφορετικά, μπορεί να μη γίνεται σωστή αποστράγγιση.
- Μπορείτε να χρησιμοποιήσετε το παρεχόμενο στήριγμα για να στηρίξετε και να προσαρμόσετε τη διαδρομή του εύκαμπτου σωλήνα αποστράγγισης πάνω σε τοίχο, κατακόρυφο σωλήνα ή σκάφη.
- Φροντίστε να σφίξετε όλες τις συνδέσεις των σωλήνων.

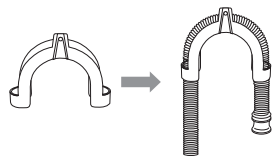

ΣΗΜΕΙΩΣΗ

Το άκρο του εύκαμπτου σωλήνα αποστράγγισης δεν μπορεί να είναι βυθισμένο σε νερό. Διαφορετικά, το πλυντήριο δεν λειτουργεί σωστά.

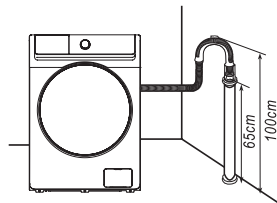

Σύνδεση του καλωδίου ρεύματος

- Καθώς η μέγιστη ένταση ρεύματος που διαρρέει το πλυντήριο φτάνει τα 10 Α όταν χρησιμοποιείται η λειτουργία θέρμανσης, βεβαιωθείτε ότι η ηλεκτρολογική εγκατάσταση του σπιτιού σας (ένταση ρεύματος, τάση και καλώδιο) μπορεί να ικανοποιήσει τις απαιτήσεις φορτίου του πλυντηρίου.
- Συνδέστε το καλώδιο ρεύματος σε πρίζα που είναι σωστά εγκατεστημένη και γειωμένη.
- Βεβαιωθείτε ότι η τάση της εγκατάστασής σας είναι ίδια με την ονομαστική τάση του πλυντηρίου.
- Το φως πρέπει να ταιριάζει στην πρίζα.
- Μη χρησιμοποιείτε πολύπριζα ή καλώδια προέκτασης.
- Μη συνδέετε και μην αποσυνδέετε το φως με βρεγμένα χέρια.

ΠΡΟΕΙΔΟΠΟΙΗΣΗ!

1. Αυτό το πλυντήριο πρέπει να γειωθεί σωστά. Σε περίπτωση βραχυκυκλώματος, η γείωση μπορεί να μειώσει τον κίνδυνο ηλεκτροπληξίας.
2. Το πλυντήριο ρούχων πρέπει να λειτουργεί σε χωριστό κύκλωμα από άλλες ηλεκτρικές συσκευές. Διαφορετικά, μπορεί να ενεργοποιηθεί η διάταξη προστασίας ή να καεί η ασφάλεια.

ΧΕΙΡΙΣΜΟΣ ΠΛΥΝΤΗΡΙΟΥ ΡΟΥΧΩΝ

ΣΗΜΕΙΩΣΗ

Πριν τη χρήση, βεβαιωθείτε ότι το πλυντήριό σας έχει εγκατασταθεί σωστά.

Πριν την πρώτη πλύση ρούχων, πρέπει να εκτελέσετε ένα ολόκληρο πρόγραμμα χωρίς ρούχα.

Για να γίνει αυτό:

1. Συνδέστε το πλυντήριο στην παροχή ρεύματος και νερού.
2. Προσθέστε λίγο απορρυπαντικό (περίπου 10 γραμμάρια) στη θήκη και κλείστε την.
3. Πατήστε το κουμπί On/Off (Ενεργοποίηση/Απενεργοποίηση).
4. Στρέψτε τον επιλογέα στο πρόγραμμα Cotton (Βαμβακερά).
5. Πατήστε το κουμπί Start/Pause (Εναρξη/Παύση).

Έτσι, θα απομακρυνθεί το νερό που ενδοχομένως έχει παραμείνει μέσα στο πλυντήριο μετά τη δοκιμαστική λειτουργία του κατασκευαστή.

Ταξινόμηση ρούχων

Διαβάστε προσεκτικά αυτές τις οδηγίες για να αποφύγετε τυχόν βλάβες στο πλυντήριο και ζημιές στα ρούχα.

1. Μη βάζετε στον κάδο περισσότερα ρούχα από την ονομαστική χωρητικότητα του πλυντηρίου.
2. Ταξινομήστε τα ρούχα ανάλογα με το χρώμα τους και τις οδηγίες της ετικέτας περιποίησης. Τα περισσότερα ρούχα έχουν ετικέτα περιποίησης του υφάσματος στον γιακά ή στην πλαϊνή ραφή.
3. Βεβαιωθείτε ότι όλες οι τσέπες των ρούχων είναι άδειες. Τυχόν αντικείμενα όπως καρφιά, κέρματα, συνδετήρες κ.λπ., μπορούν να προκαλέσουν ζημιές στα ρούχα και στα εξαρτήματα του πλυντηρίου.
4. Κλείστε τα φερμουάρ και τα κουμπιά, αν υπάρχουν, πριν την πλύση.

5. Τα ρούχα προς πλύση πρέπει να ταξινομούνται ανάλογα με το χρώμα τους. Ειδικά τα σκούρα ρούχα δεν πρέπει να πλένονται μαζί με ανοιχτόχρωμα ρούχα.
6. Οι πολύ λερωμένες περιοχές, οι λεκέδες κ.λπ. πρέπει να υποβάλλονται σε προεξεργασία με υγρό απορρυπαντικό, καθαριστικό λεκέδων κ.λπ.
7. Τα μάλλινα ρούχα ή τα ρούχα που μαδάνε εύκολα πρέπει να γυρίζονται από την ανάποδη πριν μπουν στο πλυντήριο.

ΣΗΜΕΙΩΣΗ

Προσέξτε να μην πιαστούν ρούχα μεταξύ της πόρτας και του λάστιχου.

Προσθήκη απορρυπαντικού

- Τραβήξτε τη θήκη του απορρυπαντικού προς τα έξω.
- Προσθέστε απορρυπαντικό για την κύρια πλύση στον χώρο II (επιλογή 1: απορρυπαντικό σε σκόνη, επιλογή 2: υγρό απορρυπαντικό).
- Προσθέστε μαλακτικό στον χώρο .
- Επιλέξτε τον κατάλληλο τύπο απορρυπαντικού ανάλογα με τη θερμοκρασία πλύσης για βέλτιστα αποτελέσματα πλύσης και μειωμένη κατανάλωση νερού και ενέργειας.
- Η ποσότητα απορρυπαντικού/μαλακτικού πρέπει να προστίθεται σε μία δόση κάθε φορά. Δείτε τις οδηγίες του κατασκευαστή για τη δοσολογία απορρυπαντικού/μαλακτικού.
- Η υπερβολική ποσότητα απορρυπαντικού προκαλεί υπερβολικό αφρισμό, υπερχειλίζει εύκολα και διαλύεται δύσκολα, με αποτέλεσμα να δυσχεραίνεται το ξέβγαλμα.

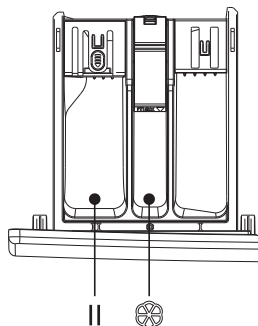

ΣΗΜΕΙΩΣΗ

1. Κατά την πρώτη χρήση υγρού απορρυπαντικού, επιλέξτε το πρόγραμμα Quick Wash (Σύντομη πλύση) για να ξεπλυθεί ο σωλήνας και ο κάδος.
2. Είναι φυσιολογικό να ρέει λίγο υγρό απορρυπαντικό προς τα κάτω όταν τραβάτε τη θήκη υγρού απορρυπαντικού. Αποφεύγετε να τραβάτε συχνά τη θήκη για να μειώσετε τη δαπάνη για υγρό απορρυπαντικό.
3. Για την ποσότητα του μαλακτικού, δείτε τις οδηγίες. Η υπερβολική ποσότητα μαλακτικού μπορεί να προκαλέσει ζημιά στα συνθετικά υφάσματα.
4. Η στάθμη του υγρού δεν πρέπει να υπερβαίνει την ένδειξη MAX της θήκης.
5. Αν χρησιμοποιείτε συμπυκνωμένο μαλακτικό ή λευκαντικό, αραιώστε το πρώτα πριν το προσθέσετε στη θήκη.

Βήματα για πλύσιμο ρούχων

1. Συνδέστε τον εύκαμπτο σωλήνα εισαγωγής και ανοίξτε τη βρύση.
2. Συνδέστε το φικ του καλωδίου ρεύματος στην πρίζα.
3. Τοποθετήστε τον εύκαμπτο σωλήνα αποστράγγισης.
4. Ανοίξτε την πόρτα, βάλτε τα ρούχα στον κάδο και κλείστε την πόρτα. Προσθέστε απορρυπαντικό στη θήκη απορρυπαντικού και κλείστε τη θήκη

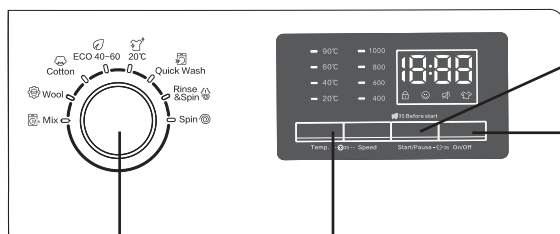

6. Επιλέξτε ένα κατάλληλο πρόγραμμα.

7. Προσαρμόστε τις ρυθμίσεις όπως η θερμοκρασία, οι στροφές στύψιματος κ.λπ.

8. Πατήστε το κουμπί έναρξης.

5. Πατήστε το κουμπί λειτουργίας.

- Πατήστε το κουμπί On/Off για να ενεργοποιήσετε το πλυντήριο ρούχων.
- Περιστρέψτε τον επιλογέα για να επιλέξετε ένα πρόγραμμα πλύσης.
- Αλλάξτε τις ρυθμίσεις του προγράμματος (θερμοκρασία, στροφές στυψίματος κ.λπ.) ανάλογα με την περίπτωση.
- Ορίστε χρονοκαθυστέρηση για να ολοκληρωθεί το πρόγραμμα πλύσης την ώρα που επιθυμείτε.
- Πατήστε το κουμπί Start/Pause.

Για να αλλάξετε πρόγραμμα κατά τη διάρκεια της πλύσης

- Πατήστε το κουμπί Start/Pause για να διακοπεί η λειτουργία του πλυντηρίου.
- Επιλέξτε ένα άλλο πρόγραμμα.
- Πατήστε ξανά το κουμπί Start/Pause για να ξεκινήσει το νέο πρόγραμμα.

Πίνακας χειρισμού

Στην παρακάτω εικόνα παρουσιάζεται ένα απλό παράδειγμα πίνακα χειρισμού του μοντέλου. Η εικόνα παρέχεται μόνο για λόγους αναφοράς. Ανατρέχετε στο πραγματικό προϊόν.

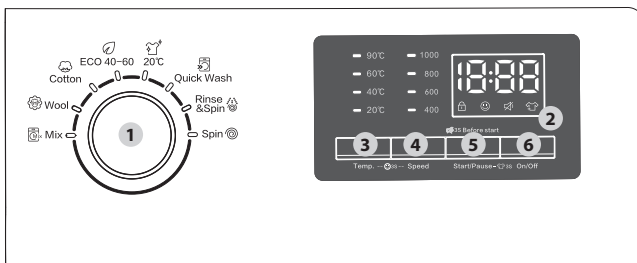

1. Επιλογέας προγράμματος	Στρέψτε τον επιλογέα για να επιλέξετε ένα πρόγραμμα.
2. Οθόνη	Στην οθόνη εμφανίζονται πληροφορίες για το τρέχον πρόγραμμα και τον εκτιμώμενο χρόνο που απομένει ή ένας κωδικός εφάρσον παρουσίασεται κάποιο πρόβλημα.
3. Temp.	Πατήστε για να αλλάξετε τη θερμοκρασία του νερού για το τρέχον πρόγραμμα. Το διαθέσιμο εύρος τιμών θερμοκρασίας εξαρτάται από το πρόγραμμα.
4. Speed	Πατήστε για να αλλάξετε τις στροφές στυψίματος για το τρέχον πρόγραμμα. Οι διαθέσιμες στροφές στυψίματος εξαρτώνται από το πρόγραμμα.
5. Start/Pause	Πατήστε αυτό το κουμπί για να ξεκινήσετε/διακόψετε τη λειτουργία πλύσης. Πατήστε το κουμπί μία φορά για να ξεκινήσει ένα πρόγραμμα. Για να διακόψετε τη λειτουργία, πατήστε το κουμπί ξανά. Μπορείτε να αλλάξετε τις ρυθμίσεις και τις επιλογές του προγράμματος. Για να συνεχίσετε τη λειτουργία που διακόψατε, πατήστε το κουμπί ξανά.
6. On/Off	Πατήστε για να ενεργοποιήσετε/απενεργοποιήσετε το πλυντήριο. Εάν ενεργοποιήσετε το πλυντήριο και δεν το χρησιμοποιήσετε για 10 λεπτά, απενεργοποιείται αυτόματα.

Κλειδωμα πόρτας

Όταν η πόρτα δεν έχει κλειστεί ή δεν έχει ασφαλιστεί κανονικά, το εικονίδιο δεν ανάβει. Όταν κλείσετε σωστά την πόρτα, το εικονίδιο ανάβει συνεχώς.

Κλειδωμα ασφαλείας

Για την αποφυγή ακούσιων ενεργειών από παιδιά, το κλειδωμα ασφαλείας απενεργοποιεί όλα τα κουμπιά εκτός από το On/Off.

Για να ενεργοποιήσετε ή να απενεργοποιήσετε το κλειδωμα ασφαλείας, πατήστε παρατεταμένα τα κουμπιά Temp. και Speed ταυτόχρονα για 3 δευτερόλεπτα.

Όταν είναι ενεργό το κλειδωμα ασφαλείας, ανάβει η ένδειξη .

Σίγαση ηχητικών ειδοποιήσεων

Μπορείτε να ενεργοποιήσετε ή να απενεργοποιήσετε τον ήχο του επιλογέα προγράμματος και όλων των κουμπιών. Πριν την έναρξη του προγράμματος, για να ενεργοποιήσετε ή να απενεργοποιήσετε τον ήχο, πατήστε παρατεταμένα το Start/Pause για 3 δευτερόλεπτα. Όταν είναι απενεργοποιημένος ο ήχος, ανάβει η ένδειξη .

Προσθήκη ρούχων

Πατήστε παρατεταμένα το κουμπί Start/Pause για 3 δευτερόλεπτα. Αφού ξεκλειδωθεί η πόρτα, μπορεί να ξεκινήσει η λειτουργία προσθήκης ρούχων ενώ υπάρχει πλύση σε εξέλιξη. Όταν είναι ενεργοποιημένη η δυνατότητα προσθήκης ρούχων στη μέση της πλύσης, ανάβει η ένδειξη .

Πρόγραμμα

Mix (Ανάμεικτα): Για ρούχα μεικτής ύφανσης από βαμβάκι και συνθετικές ίνες.

Wool (Μάλλινα): Το πρόγραμμα για μάλλινα κουνάει και διαβρέχει τα ρούχα με ήπιο τρόπο για την προστασία των ινών του μαλλιού από πιθανή συρρίκνωση/παραμόρφωση.

Συνιστάται ένα ουδέτερο απορρυπαντικό.

Cotton (Βαμβακερά): Για βαμβακερά, κλινοσκεπάσματα, τραπεζομάντιλα, εσώρουχα, πετσέτες ή πουκάμισα. Η διάρκεια της πλύσης και ο αριθμός των ξεβγαλμάτων ρυθμίζονται αυτόματα ανάλογα με το φορτίο.

ECO 40-60: Για το πλύσιμο φυσιολογικά λερωμένων βαμβακερών ρούχων που μπορούν να πλυθούν στους 40°C ή τους 60°C, μαζί στο ίδιο πρόγραμμα. Το πρόγραμμα αυτό χρησιμοποιείται για την επίτευξη συμμόρφωσης με τους κανονισμούς οικολογικού σχεδιασμού της ΕΕ. Αυτό το πρόγραμμα έχει οριστεί ως προεπιλογή.

20°C: Νέα ειδική διαδικασία σύμφωνα με τις ευρωπαϊκές προδιαγραφές που χρησιμοποιείται για το πλύσιμο ευαίσθητων ρούχων. Δεν μπορεί να επιλεγεί διαφορετική θερμοκρασία, παρά μόνο 20°C, για την προστασία των ρούχων.

Quick Wash (Σύντομη πλύση): Για λίγο λερωμένα ρούχα βάρους κάτω των 2,0 kg που θέλετε να πλύνετε γρήγορα.

Rinse&Spin (Ξέβγαλμα και στύψιμο): Πρόσθετη διαδικασία ξεβγάλματος μετά την εφαρμογή μαλακτικού στα ρούχα.

Spin (Στύψιμο): Πρόσθετη διαδικασία στυψίματος για την αποτελεσματική απομάκρυνση της υγρασίας από τα ρούχα.

Πίνακας διαδικασιών πλύσης

- Η απόδοση της πλύσης εξαρτάται από την ποιότητα του χρησιμοποιούμενου απορρυπαντικού. Χρησιμοποιείτε μόνο απορρυπαντικά που είναι κατάλληλα για πλυντήριο ρούχων.
- Εάν χρειάζεται, χρησιμοποιείτε ειδικό απορρυπαντικό, π.χ. για συνθετικά ή μάλλινα υφάσματα. Έχετε πάντα υπόψη τις συστάσεις του κατασκευαστή του απορρυπαντικού.
- Μη χρησιμοποιείτε προϊόντα που προορίζονται για στεγνό καθάρισμα όπως το τριχλωροαιθυλένιο ή άλλα παρόμοια. Επιλέξτε το καλύτερο απορρυπαντικό.

Πρόγραμμα	Μέγιστο φορτίο (kg)	Είδος απορρυπαντικού		
		Γενικής χρήσης	Ειδικό	Μαλακτικό
Mix (Ανάμεικτα)	3	Υ/Σ	-	Π
Wool (Μάλλινα)	1.5	-	Υ/Σ	-
Cotton (Βαμβακερά)	6	Υ/Σ	-	Π
ECO 40-60	6	Υ/Σ	-	Π
20°C	3	Υ/Σ	-	Π
Quick Wash (Σύντομη πλύση)	2	Υ/Σ	-	Π
Rinse&Spin (Ξέβγαλμα και στύψιμο)	6	-	-	Π
Spin (Στύψιμο)	6	-	-	-

Υ = απορρυπαντικό σε υγρή μορφή ή μορφή γέλης

Σ = απορρυπαντικό σε σκόνη

Π = προαιρετικά - = όχι

Εάν χρησιμοποιείτε υγρό απορρυπαντικό, δεν συνιστάται η επιλογή χρονοκαυστήρησης.

Συνιστάται η χρήση: σκόνης πλυντηρίου για πλύση σε θερμοκρασία από 20°C έως 90°C, απορρυπαντικού για μάλλινα για πλύση σε θερμοκρασία από 20°C έως 40°C.

*Επιλέγεται θερμοκρασία πλύσης 90°C μόνο για ειδικές απαιτήσεις υγιεινής.

Παρουσίαση άλλων λειτουργιών

Ξεκλείδωμα πόρτας σε έκτακτη ανάγκη (δεν υπάρχει σε ορισμένα μοντέλα)

- Εάν θέλετε να βγάλετε τα ρούχα όταν υπάρχει διακοπή ρεύματος που διαρκεί πολύ, βεβαιωθείτε ότι η στάθμη του νερού μέσα στον κάδο είναι κάτω από το όριο ασφαλείας, η θερμοκρασία είναι κάτω από τους 40°C και ο κάδος δεν περιστρέφεται. Στη συνέχεια, αποσυνδέστε τον εύκαμπο σωλήνα αποστράγγισης και χαμηλώστε τον. Ξανατοποθετήστε τον εύκαμπο σωλήνα μετά την εξαγωγή του νερού.
- Ανοίξτε το καπάκι της αντλίας αποστράγγισης στην κάτω δεξιά γωνία της μπροστινής πλευράς και τραβήξτε τη ράβδο προς τα κάτω. Όταν ακούσετε έναν ήπιο ήχο, ανοίξτε την πόρτα και βγάλτε ή βάλτε τα ρούχα.
- Τοποθετήστε ξανά το καπάκι της αντλίας αποστράγγισης.
- Αυτή η μέθοδος μπορεί να χρησιμοποιηθεί μόνο σε περίπτωση έκτακτης ανάγκης.



Λειτουργία συνέχισης

- Αυτό το πλυντήριο διαθέτει λειτουργία συνέχισης σε περίπτωση που διακοπεί η παροχή ρεύματος. Εάν υπάρχει διακοπή ρεύματος ή εάν αποσυνδεθεί το φις από την πρίζα κατά τη διάρκεια της πλύσης, το πλυντήριο διατηρεί την κατάσταση λειτουργίας στη μνήμη και συνεχίζει να λειτουργεί όταν αποκατασταθεί η παροχή ρεύματος.

Λειτουργία μνήμης (δεν υπάρχει σε ορισμένα μοντέλα)

- Αυτό το πλυντήριο διατηρεί στη μνήμη την τελευταία διαδικασία πλύσης. Όταν ενεργοποιήσετε ξανά το πλυντήριο, αυτό θυμάται τη διαδικασία πλύσης και τις ρυθμίσεις που κάνατε την τελευταία φορά (αυτό σημαίνει ότι, κατά την εκκίνηση του πλυντηρίου, επιλέγεται αυτόματα η διαδικασία της τελευταίας πλύσης).

Ζύγιση ρούχων

- Στην αρχή της πλύσης, το πλυντήριο εκτιμά το βάρος των ρούχων και παρέχει αυτόματα την απαιτούμενη δόση απορρυπαντικού (με την προϋπόθεση ότι υπάρχει αρκετό απορρυπαντικό στη θήκη). Στη συνέχεια, καθορίζει την ανάλογη ποσότητα νερού με στόχο την εξοικονόμηση νερού.

Προστασία από ανομοιόμορφη κατανομή φορτίου

- Όταν το πλυντήριο είναι έτοιμο να στύψει τα ρούχα και το φορτίο δεν είναι ομοιόμορφα καταμεμημένο μέσα στον κάδο, μπορεί να χρειαστεί λίγο χρόνο για να επιτύχει ομοιόμορφη κατανομή.
- Εάν, μετά από αυτό, τα ρούχα εξακολουθούν να μην είναι ομοιόμορφα καταμεμημένα μέσα στον κάδο, μπορεί να μειωθούν οι στροφές στύψιματος για να αποφευχθούν οι έντονοι κραδασμοί.
- Εάν τα ρούχα μέσα στον κάδο είναι υπερβολικά λίγα, το πλυντήριο μπορεί να μην τα στύψει λόγω της προστασίας από ανομοιόμορφη κατανομή φορτίου. Σε αυτήν την περίπτωση, θα πρέπει να προσθέσετε περισσότερα ρούχα στο πλυντήριο για να στύψει.

Διαβροχή (δεν υπάρχει σε ορισμένα μοντέλα)

- Αυτό το πλυντήριο διαθέτει τεχνολογία αυτόματης διανομής απορρυπαντικού. Το νερό ρέει στη θήκη του απορρυπαντικού και παρέχει απορρυπαντικό στο εσωτερικό του κάδου. Ψεκάζει νερό και στο τζάμι της θυρίδας παρακολούθησης. Έτσι, απομακρύνονται καλύτερα οι λεκέδες και ο αφρός από τα ρούχα και το τζάμι. Έτσι, η διαδικασία πλύσης γίνεται καθαρότερη και δημιουργείται ένα καθαρό περιβάλλον πλύσης με υψηλή απόδοση και εξοικονόμηση νερού!

Φωτισμός κάδου (δεν υπάρχει σε ορισμένα μοντέλα)

- Στην αρχή, στο τέλος και κατά τη διάρκεια της παύσης του προγράμματος, ανάβει ο λαμπτήρας του κάδου του πλυντηρίου. Μπορείτε να παρατηρήσετε την κατάσταση των ρούχων στο πλυντήριο και να απολαύσετε τον έξυπνο τρόπο πλύσης.



ΣΗΜΕΙΩΣΗ

Λόγω της αναβάθμισης των μοντέλων του προϊόντος, η διαμόρφωση των λειτουργιών ενδέχεται να διαφέρει από αυτήν την περιγραφή. Βασιστείτε στις πραγματικές λειτουργίες του πλυντηρίου σας!

ΣΥΝΤΗΡΗΣΗ

Η σωστή συντήρηση του πλυντηρίου μπορεί να παρατείνει τη διάρκεια ζωής του.



ΠΡΟΕΙΔΟΠΟΙΗΣΗ!

Πριν από οποιαδήποτε εργασία συντήρησης, βγάλτε το φιν από την πρίζα ή αποσυνδέστε το ρεύμα και κλείστε τη βρύση.

Καθαρισμός εσωτερικής επιφάνειας κάδου

Τα υπολείμματα σκουριάς που αφήνουν τα μεταλλικά αντικείμενα στο εσωτερικό του κάδου θα πρέπει να αφαιρούνται αμέσως με απορρυπαντικό χωρίς χλώριο. Μη χρησιμοποιείτε ασταλόσυρμα για τον καθαρισμό.

Καθαρισμός επιφανειών

1. Σε περίπτωση υπερχείλισης νερού, σκουπίστε αμέσως με ένα στεγνό πανί για να το απορροφήσετε. Δεν επιτρέπεται να χρησιμοποιείτε αιχμηρά αντικείμενα.

2. Η επιφάνεια μπορεί να καθαριστεί με αραιωμένα, μη διαβρωτικά, ουδέτερα απορρυπαντικά, εάν είναι απαραίτητο.

Καθαρισμός αντλίας αποστράγγισης

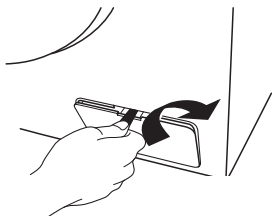

Ανοίξτε το κάλυμμα του φίλτρου με εργαλεία όπως ένα νόμισμα, κατά την κατεύθυνση που υποδεικνύεται στην εικόνα.

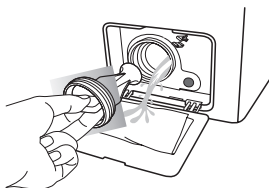

Ξεβιδώστε το φίλτρο προσέχοντας το παραμένον νερό και απομακρύνετε τυχόν ξένα υλικά από το φίλτρο της αντλίας αποστράγγισης.

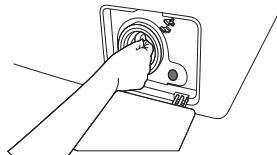

Τοποθετήστε ξανά το φίλτρο.

Καθαρισμός φίλτρου βαλβίδας εισαγωγής

Το φίλτρο εισαγωγής πρέπει να καθαρίζεται εάν δεν υπάρχει καθόλου ή αρκετό νερό ενώ η βρύση είναι ανοικτή.

- Χαμηλώστε την πίεση του νερού:
 - Κλείστε τη βρύση.
 - Επιλέξτε οποιοδήποτε πρόγραμμα εκτός από το Spin (Στύψιμο).
 - Πατήστε το κουμπί Start/Pause και αφήστε το πρόγραμμα να εκτελεστεί για περίπου 40 δευτερόλεπτα.
 - Βγάλτε το φιν από την πρίζα.
- Αποσυνδέστε τον εύκαμπτο σωλήνα εισαγωγής νερού από τη βρύση.
- Πλύνετε το φίλτρο με νερό.
- Συνδέστε ξανά τον εύκαμπτο σωλήνα εισαγωγής.

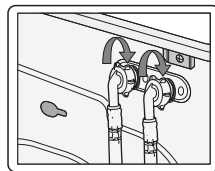
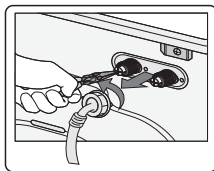
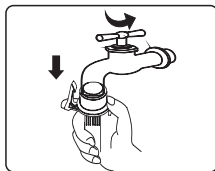

Καθαρισμός θήκης απορρυπαντικού

Η κατασκευή της θήκης του απορρυπαντικού διαφέρει από μοντέλο σε μοντέλο του πλυντηρίου. Για να καθαρίσετε τη θήκη απορρυπαντικού, ακολουθήστε τα βήματα και τις μεθόδους που παρουσιάζονται στην παρακάτω εικόνα:

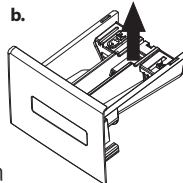
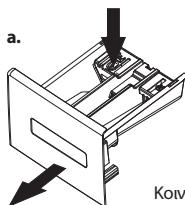

Κοινή θήκη

- Εάν υπάρχουν υπολείμματα απορρυπαντικού ή μαλακτικού στη θήκη:
 - Όπως φαίνεται στην εικόνα (a), τραβήξτε τη θήκη και πιέστε προς τα κάτω τη ράβδο περιορισμού. Τραβήξτε τη θήκη προς τα έξω.
 - Όπως φαίνεται στην εικόνα (b), ανοίξτε τη θήκη (σηκώστε την αργά) και βγάλτε το σιφόνι (προς τα πάνω).
 - Καθαρίστε τη θήκη απορρυπαντικού και το σιφόνι με νερό και μια βούρτσα.
 - Τοποθετήστε ξανά το κάλυμμα της θήκης και το σιφόνι και σπρώξτε τη θήκη προς τα μέσα ώστε να μπει στη θέση της.
- Όταν τραβάτε τη θήκη, υπάρχει μια μικρή ροή απορρυπαντικού προς τα κάτω. Αυτό είναι φυσιολογικό. Προσπαθήστε να μην ανοιγοκλείνετε τη θήκη πολλές φορές για να περιορίσετε την απώλεια απορρυπαντικού.
- Προσέξτε την υπερχειλίση απορρυπαντικού που μπορεί να συμβεί κατά τη ρύθμιση (όπως ανάκλιση, μετακίνηση κ.λπ.) του πλυντηρίου (βγάλτε τη θήκη πριν τη ρύθμιση).

Απόψυξη

Το πλυντήριο ρούχων μπορεί να παγώσει όταν η θερμοκρασία πέσει κάτω από τους 0°C.

1. Απενεργοποιήστε το πλυντήριο ρούχων και βγάλτε το φιλ από την πρίζα.
2. Ρίξτε χλιαρό νερό στη βρύση για να χαλαρώσει ο εύκαμπτος σωλήνας νερού.
3. Αποσυνδέστε τον εύκαμπο σωλήνα νερού και βυθίστε τον σε χλιαρό νερό.
4. Ρίξτε χλιαρό νερό στον κάδο και αφήστε το για περίπου 10 λεπτά.
5. Συνδέστε ξανά τον εύκαμπο σωλήνα νερού στη βρύση.



ΣΗΜΕΙΩΣΗ

1. Όταν χρησιμοποιήσετε ξανά το πλυντήριο ρούχων, βεβαιωθείτε ότι η θερμοκρασία περιβάλλοντος είναι πάνω από 0°C.
2. Εάν το πλυντήριο ρούχων βρίσκεται σε χώρο όπου μπορεί να παγώσει εύκολα, φροντίστε να στραγγίζετε σχολαστικό το νερό που παραμένει μέσα στον σωλήνα αποστράγγισης και στον σωλήνα εισαγωγής.
3. Επικοινωνήστε με έναν τεχνικό εάν το πλυντήριό σας είναι παγωμένο.

ΑΝΤΙΜΕΤΩΠΙΣΗ ΠΡΟΒΛΗΜΑΤΩΝ

Πρόβλημα	Λύση
Έχει απομείνει λίγο νερό μέσα στο πλυντήριο	Αυτό είναι φυσιολογικό και είναι το αποτέλεσμα δοκιμών με νερό που πραγματοποιούνται στο εργοστάσιο.
Το πλυντήριο δεν λειτουργεί	Ελέγξτε εάν το φιλ έχει τοποθετηθεί καλά στην πρίζα. Ελέγξτε εάν η βρύση είναι ανοιχτή. Ελέγξτε εάν έχει πατηθεί το κουμπί On/Off. Ελέγξτε εάν έχει πατηθεί το κουμπί Start/Pause. Ελέγξτε εάν έχει ενεργοποιηθεί η λειτουργία χρονοκαθυστερήσης.
Διαρροή νερού	Ελέγξτε και στερεώστε τον εύκαμπο σωλήνα εισαγωγής. Καθαρίστε τον εύκαμπο σωλήνα αποστράγγισης και, εφόσον χρειάζεται, ζητήστε από έναν τεχνικό να τον επισκευάσει.
Μη φυσιολογικός θόρυβος και έντονοι κραδασμοί	Ελέγξτε εάν έχουν αφαιρεθεί τα μπουλόνια μεταφοράς. Ελέγξτε εάν το πλυντήριο είναι σε οριζόντια θέση με ρύθμιση των βάσεων. Ελέγξτε εάν το πλυντήριο έχει τοποθετηθεί σε σταθερό και επίπεδο δάπεδο. Ελέγξτε εάν υπάρχουν ταιμπίδικα μαλλιών ή άλλα μεταλλικά αντικείμενα μέσα στον κάδο.
Το αποτέλεσμα της πλύσης δεν είναι ικανοποιητικό	Επιλέξτε ένα κατάλληλο πρόγραμμα. Προσθέστε τη σωστή ποσότητα απορρυπαντικού ακολουθώντας τις οδηγίες της συσκευασίας του απορρυπαντικού.
Το πλυντήριο δεν αποκρίνεται στο πάτημα των κουμπιών	Ελέγξτε εάν έχει ενεργοποιηθεί η λειτουργία κλειδώματος ασφαλείας. Πατήστε πρώτα το κουμπί Start/Pause και στη συνέχεια τα άλλα κουμπιά.
Η πραγματική διάρκεια του προγράμματος δεν αντιστοιχεί στον χρόνο που εμφανίζεται στην οθόνη	Ελέγξτε εάν τα ρούχα είναι καλά διασκορπισμένα μέσα στον κάδο. Ελέγξτε εάν η αποστράγγιση ή η εισαγωγή του νερού γίνεται σωστά
Το πλυντήριο γεμίζει κατά την αποστράγγιση	Ελέγξτε εάν το μέγιστο ύψος του εύκαμπτου σωλήνα αποστράγγισης είναι μικρότερο από 65 cm. Ελέγξτε εάν ο εύκαμπτος σωλήνας αποστράγγισης είναι βυθισμένος.

























Ένδειξη	Ερμηνεία	Λύση
E 1	Το πλυντήριο γεμίζει αργά	Ελέγξτε εάν η βρύση είναι ανοιχτή. Ελέγξτε εάν η πίεση του νερού είναι πολύ χαμηλή. Ελέγξτε εάν ο εύκαμπτος σωλήνας εισαγωγής είναι φραγμένος.
E 2	Η αποστράγγιση του νερού διαρκεί πολύ	Ελέγξτε εάν η αντλία αποστράγγισης είναι φραγμένη. Επικοινωνήστε με έναν τεχνικό εάν χρειάζεται.
E 3	Η πόρτα δεν έχει κλείσει	Κλείστε καλά την πόρτα. Ελέγξτε εάν έχουν εγκλωβιστεί ρούχα μεταξύ της πόρτας και του λάστιχου. Επικοινωνήστε με έναν τεχνικό εάν χρειάζεται.
E 4	Υπερχείλιση νερού	Το νερό εισάγεται αυτόματα στο πλυντήριο μέχρι η στάθμη του νερού να είναι κατάλληλη για τη διαδικασία πλύσης. Επικοινωνήστε με έναν τεχνικό εάν χρειάζεται
E 5	Το μοτέρ έχει βλάβη	Επικοινωνήστε με έναν τεχνικό.
E 6	Ο θερμοαντήρας δεν λειτουργεί	Επικοινωνήστε με έναν τεχνικό
E 7	Υπάρχει βλάβη στον αισθητήρα θερμοκρασίας	Επικοινωνήστε με έναν τεχνικό
E 8	Ασύμβατο λογισμικό/υλικό στην κεντρική πλακέτα και στον αντιστροφέα συχνότητας	Επικοινωνήστε με έναν τεχνικό
E 9	Αστοχία επικοινωνίας	Επικοινωνήστε με έναν τεχνικό
E 10	Βλάβη αντιστροφέα	Επικοινωνήστε με έναν τεχνικό
EP	Η διαδικασία που εκτελείται δεν αντιστοιχεί στο πρόγραμμα που δείχνει ο επιλογέας.	Στρέψτε τον επιλογέα στο πρόγραμμα που αντιστοιχεί στη διαδικασία που εκτελείται.

ΣΗΜΕΙΩΣΗ

Για τις πραγματικές ενδείξεις σφαλμάτων, δείτε το μοντέλο που έχετε στην κατοχή σας. Οι ενδείξεις σφαλμάτων διαφέρουν από μοντέλο σε μοντέλο.

ΠΑΡΑΡΤΗΜΑ

Ετικέτα περιποίησης υφάσματος

	Ανθεκτικό υλικό		Μπορεί να σιδερωθεί με μέγιστη θερμοκρασία 100°C
	Ευαίσθητο ύφασμα		Δεν μπορεί να σιδερωθεί
	Μπορεί να πλυθεί στους 90°C		Μπορεί να καθαριστεί στεγνά με οποιονδήποτε διαλύτη
	Μπορεί να πλυθεί στους 60°C		Στεγνό καθάρισμα μόνο με υπερχλωρικά, βενζίνη, καθαρό οινόπνευμα ή R113
	Μπορεί να πλυθεί στους 40°C		Στεγνό καθάρισμα μόνο με κηροζίνη, καθαρό οινόπνευμα ή R113
	Μπορεί να πλυθεί στους 30°C		Απαγορεύεται το στεγνό καθάρισμα
	Μπορεί να πλυθεί στο χέρι		Στέγνωμα σε επίπεδη επιφάνεια
	Μόνο στεγνό καθάρισμα		Μπορεί να απλωθεί για να στεγνώσει
	Μπορεί να χρησιμοποιηθεί λευκαντικό σε κρύο νερό		Στέγνωμα σε κρεμάστρα ρούχων
	Μη χρησιμοποιείτε λευκαντικό		Στέγνωμα σε στεγνωτήριο, κανονική θερμοκρασία
	Μπορεί να σιδερωθεί με μέγιστη θερμοκρασία 200°C		Στέγνωμα σε στεγνωτήριο, χαμηλή θερμοκρασία
	Μπορεί να σιδερωθεί με μέγιστη θερμοκρασία 150°C		Δεν επιτρέπεται το στέγνωμα σε στεγνωτήριο

Προειδοποίηση για το ηλεκτρικό ρεύμα

Για να αποφύγετε πυρκαγιά, ηλεκτροπληξία και άλλα ατυχήματα, να θυμάστε τα εξής:

- Μόνο η τάση που αναγράφεται στην πινακίδα στοιχείων μπορεί να χρησιμοποιηθεί. Εάν δεν είστε βέβαιοι για την τάση της οικιακής εγκατάστασης, επικοινωνήστε με τον ΔΕΔΔΗΕ.
- Όταν χρησιμοποιείται η λειτουργία θέρμανσης, η μέγιστη ένταση ρεύματος που διαρρέει το πλυντήριο φτάνει τα 10 Α. Γι' αυτό, βεβαιωθείτε ότι η ηλεκτρολογική εγκατάσταση (ένταση ρεύματος, τάση και καλώδιο) μπορεί να ικανοποιήσει τις απαιτήσεις φορτίου του πλυντηρίου.
- Προφυλάξτε σωστά το καλώδιο ρεύματος. Το καλώδιο ρεύματος πρέπει να στερεωθεί έτσι ώστε να μη μπερδεύεται στα πόδια ανθρώπων ή με άλλα πράγματα και να υποστεί ζημιά. Ιδιαίτερη προσοχή πρέπει να δοθεί στη θέση του φως.
- Μην υπερφορτώνετε την πρίζα του τοίχου και μη χρησιμοποιείτε προέκταση καλωδίου. Η υπερφόρτωση της καλωδίωσης μπορεί να προκαλέσει πυρκαγιά ή ηλεκτροπληξία. Μη βγάζετε το φως από την πρίζα με βρεγμένο χέρι.
- Για την ασφάλειά σας, το φως του καλωδίου ρεύματος πρέπει να συνδέεται σε πρίζα με γείωση. Πραγματοποιήστε προσεκτικούς ελέγχους και βεβαιωθείτε ότι η πρίζα σας έχει κατάλληλη και αξιόπιστη γείωση.

Προστασία του περιβάλλοντος

- Το πλυντήριο κατασκευάζεται από ανακυκλώσιμα υλικά. Εάν αποφασίσετε να απορρίψετε αυτό το πλυντήριο, τηρήστε τους σχετικούς τοπικούς κανονισμούς. Κόψτε το καλώδιο έτσι ώστε να μην είναι δυνατή η σύνδεση του πλυντηρίου σε παροχή ρεύματος. Βγάλτε την πόρτα έτσι ώστε τα μικρά ζώα και τα παιδιά να μη μπορούν να παγιδευτούν μέσα στο πλυντήριο.
- Μη χρησιμοποιείτε μεγαλύτερη ποσότητα απορρυπαντικού από τη συνιστώμενη στις οδηγίες του κατασκευαστή του απορρυπαντικού.
- Τα προϊόντα αφαίρεσης λεκέδων και τα λευκαντικά θα πρέπει να χρησιμοποιούνται πριν το πρόγραμμα πλύσης μόνο όταν είναι απολύτως απαραίτητα.
- Για να εξοικονομήσετε νερό και ενέργεια, πλένετε με γεμάτο πλυντήριο (το ακριβές βάρος των ρούχων εξαρτάται από το επιλεγμένο πρόγραμμα πλύσης).

Ορθή απόρριψη του προϊόντος



Αυτή η σήμανση υποδεικνύει ότι αυτό το προϊόν δεν θα πρέπει να απορρίπτεται με άλλα οικιακά απόβλητα σε ολόκληρη την ΕΕ. Για να προστατεύσετε το περιβάλλον ή την ανθρώπινη υγεία από πιθανές βλάβες λόγω της ανεξέλεγκτης απόρριψης αποβλήτων, ανακυκλώστε το υπεύθυνα με γνώμονα τη βιώσιμη επαναχρησιμοποίηση των υλικών. Για να επιστρέψετε τη μεταχειρισμένη συσκευή σας, χρησιμοποιήστε τα συστήματα επιστροφής και συλλογής ή επικοινωνήστε με το κατάστημα από το οποίο αγοράσατε το προϊόν. Εκεί μπορούν να παραλάβουν αυτό το προϊόν για περιβαλλοντικά ασφαλή ανακύκλωση.



ΣΗΜΕΙΩΣΗ:

1. Η ταξινόμηση της ενεργειακής απόδοσης έγινε με το πρόγραμμα ECO 40-60.
2. Σαρώστε τον κωδικό QR που εμφανίζεται στην ετικέτα ενεργειακής απόδοσης για περισσότερες πληροφορίες σχετικά με το προϊόν.
3. Όταν εμφανίζονται κωδικοί σφάλματος στο πλυντήριο, επικοινωνήστε με το τμήμα υποστήριξης μετά την πώληση για να αντιμετωπιστεί το πρόβλημα. Δεν φέρουμε καμία ευθύνη για τυχόν προβλήματα που οφείλονται σε επισκευή από μη εξουσιοδοτημένα άτομα.
4. Εάν θέλετε να παραγγείλετε ανταλλακτικά ή παρελκόμενα, μπορούμε να τα αποστείλουμε εντός 15 εργάσιμων ημερών από την παραγγελία.
5. Για τη βελτίωση της απόδοσης του πλυντηρίου ρούχων, μπορούμε να τροποποιούμε την εμφάνιση και τα τεχνικά χαρακτηριστικά χωρίς προειδοποίηση.
6. Μετά την ολοκλήρωση του προγράμματος πλύσης, εμφανίζεται η ένδειξη «END» για 10 λεπτά.

Τεχνικά χαρακτηριστικά προϊόντος

Παράμετρος/Χωρητικότητα	Σειρά με μοτέρ γενικής χρήσης
Μοντέλο	WF61030T
Τάση	220-240V~/50Hz
Ονομαστική ισχύς	1950W
Πίεση νερού	0.05-0.8MPa
Εξωτερικές διαστάσεις (Π*Β*Υ) mm	595*470*850



ΣΗΜΕΙΩΣΗ:

Όλες οι εικόνες του εγχειριδίου χρησιμοποιούνται μόνο για λόγους σχηματικής απεικόνισης. Ενδέχεται να διαφέρουν από το πλυντήριο που έχετε στην κατοχή σας.

BIZTONSÁGI ÓVINTÉZKEDÉSEK



FIGYELEM

A tűz, áramütés vagy személyi sérülés veszélyének csökkentése érdekében a készülék használata során tartsa be az alapvető óvintézkedéseket, beleértve az alábbiakat:

- Ha a tápkábel megsérül, a további veszélyek elkerülése érdekében azt csak a gyártó, annak szakszervize, vagy egy megfelelő végzettséggel rendelkező szakember cserélheti ki
- A mosógéphez a mellékelt új tömlőkészleteket kell használni, régieket nem szabad újra felhasználni.
- A készüléket gyermekek, valamint fizikai, érzékszervi vagy értelmi képességeikben korlátozott, illetve a készüléket és annak használatát nem ismerő személyek csak olyan felügyelete mellett használhatják, aki a berendezés biztonságos módon történő használatára és az ezzel járó veszélyekre vonatkozó szabályokat megismerte.
- A készüléket 8 éven aluli gyermekek, valamint fizikai, érzékszervi vagy értelmi képességeikben korlátozott, illetve a készüléket és annak használatát nem ismerő személyek csak olyan felügyelete mellett használhatják, aki a berendezés biztonságos módon történő használatára és az ezzel járó veszélyekre vonatkozó szabályokat megismerte.
- Ne takarja el a mosógép alján lévő szellőzőnyílásokat!
- Ügyeljen rá, hogy gyermekei ne játszanak a készülékkel!
- Ezt a készüléket háztartási és ahhoz felhasználásra terveztek, mint például:
 - üzletek, irodák és egyéb munkakörnyezetek személyzeti konyhái;
 - tanyák;
 - az ügyfelek által szállodákban, motelekben és egyéb szálláshelyeken;
 - motelekben szintén a vendégek számára;
 - lakóházak vagy mosodák közös használatú területein.
- Ügyeljen arra, hogy a hálózati feszültség és frekvencia megegyezzen a mosógépen feltüntetett értékkel.
- Az Ön biztonsága érdekében a tápkábel csatlakozóját földelt aljzatba kell dugni. Alaposan ellenőrizze, és győződjön meg arról, hogy az aljzat megfelelő és a védőföldelés megbízhatóan működik.
- Ne használjon olyan aljzatot, amelynek névleges áramerőssége kisebb, mint a mosógépé.
- Ha a készülék bármilyen módon megsérült, vagy alkatrészek hiányoznak, ne használja tovább.
- Soha ne húzza ki a hálózati csatlakozót nedves kézzel.
- Azonnal cserélje ki az elhasznált tápkábelt, a meglazult dugókat/aljzatokat.
- Tisztítás vagy javítás előtt húzza ki a mosógép tápkábelét a konnektorból.
- Az ajtó kinyitása előtt ellenőrizze, hogy a dobben lévő víz lefolyt-e. Kérjük, ne nyissa ki az ajtót, ha víz látható működés közben.
- Az üvegajtó nagyon forró lehet működés közben. Tartsa távol a gyerekeket és a háziállatokat a mosógéptől működés közben.
- A készüléket csak a gyártó utasításainak és a helyi biztonsági előírásoknak megfelelően lehet az elektromos- és vízhálózatához csatlakoztatni.
- A gép üzemeltetése előtt minden csomagolást és dobörgzítő csavart el kell távolítani. Ellenkező esetben a mosógép súlyosan megrongálódhat a ruhák mosása közben.
- Tűz- és robbanásveszélyes vagy mérgező szerek (benzin, alkohol stb.) nem használhatók mosószerként. Kérjük, csak a gépi mosásra alkalmas mosószereket válasszon.
- Vigyázzon amikor a készülék a forró mosó vizet engedi le, nehogy leforrassa magát vele!
- Soha ne a tápkábelnél fogva húzza ki a villásdugót a konnektorból!
- Ha régi készülékét már nem használja, javasoljuk, hogy távolítsa el az ajtót, és vágja le a tápkábelt.
- A csomagolóanyagok veszélyesek lehetnek a gyerekekre. Kérjük, tartsa az összes csomagolóanyagot (műanyag zacskók, habok stb.) távol a gyerekektől.
- Ne mászson fel és ne üljön fel a mosógépre.
- Minden használat előtt ellenőrizze a dobot, mert a kisgyermekek és a háziállatok bemászhatnak a készülékbe.
- Ne támaszkodjon a mosógép ajtájának.

FONTOS TIPPEK

- Ez a mosógép nem beépíthető.
- Ez a mosógép csak beltéri használatra alkalmas.
- Győződjön meg róla, hogy a ruhák minden zsebe üres. Az éles és kemény tárgyak, mint például érme, bross, szög, csavar vagy kő stb. súlyos károkat okozhatnak a mosógépben.
- A ruhák mosása után azonnal zárja el és kapcsolja ki a víz- és áramellátást.
- A mosógép nem helyezhető el fürdőszobában vagy nagyon nedves helyiségekben, valamint robbanásveszélyes vagy maró gázokat tartalmazó helyiségekben.
- Az első használat előtt indítsa el egyszer üresen a mosógépet.
- Ne próbálja meg kijavítani, vagy cserélni a mosógép alkatrészeit, kivéve, ha azt a felhasználói javítási útmutató kifejezetten ajánlja, és rendelkezik az elvégzéséhez szükséges ismeretekkel és készségekkel.
- Tilos szőnyegeket és acélhuzal-betétes melltartókat mosni.
- Soha ne töltsön vizet kézzel mosás közben.
- A program befejezése után várjon két percet az ajtó kinyitásával.
- A gép mozgatása előtt a felgyülemlt vizet le kell engedni a gépből. Óvatosan emelje meg a gépet. Emelés közben soha ne fogja meg a gép kiálló részeit. A gép ajtaja nem használható fogantyúként a szállítás során.
- Az egyszepes mosógép csak hidegvíz-ellátásra csatlakoztatható. A dupla bemeneti szeleppel rendelkező mosógép a meleg- és a hidegvíz-ellátáshoz is csatlakoztatható.

A MOSÓGÉP ÁTTEKINTÉSE

**ŐRIZZE MEG EZEKET AZ UTASÍTÁSOKAT!
A GÉP KIZÁRÓLAG HÁZTARTÁSI HASZNÁLATRA ALKALMAS!**

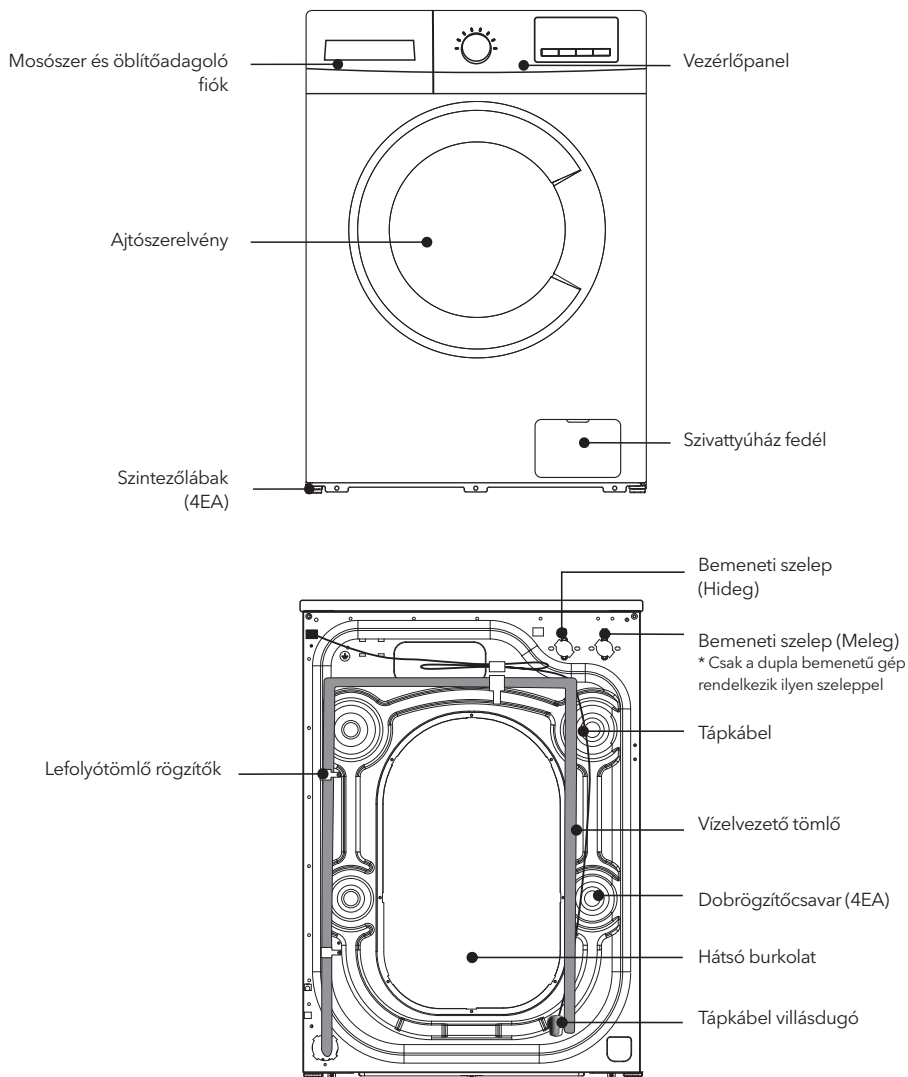

MOSÓGÉP BESZERELÉSE

MEGJEGYZÉS

Javasoljuk, hogy az új mosógépet szakképzett ember szerelje be. Ha úgy érzi, hogy rendelkezik a mosógép beszereléséhez szükséges ismeretekkel, kérjük, a beszerelés előtt figyelmesen olvassa el a beszerelési útmutatót.

Szükséges eszközök

A mosógép beszereléséhez a következő eszközökre lehet szüksége:

- Olló
- Fogó
- Szabványos csavarhúzó
- Kesztyű
- Csavarkulcs

A mosógép kicsomagolása

Csomagolja ki a mosógépet, és ellenőrizze, hogy nem sérült-e meg a szállítás során. Győződjön meg arról is, hogy a mellékelt táskában lévő összes elemet (az alábbiakban látható módon) megkapta. Ha a szállítás során a mosógépben bármilyen sérülés keletkezett, vagy bármelyik elem hiányzik vagy megsérült, kérjük, azonnal lépjen kapcsolatba a helyi kereskedővel.

*Ha a mosógép nem dupla bemenetű, a gépnek nincs melegvizet bemeneti tömlője.

Bemeneti tömlő (hideg víz)	Bemeneti tömlő (meleg víz)	Takarófedél (a dobörgzítő csavarok helyére)	Vízleeresztő tömlő konzol	Csavarkulcs (1. A vízszinteséhez. 2. A gép hátulján lévő szállítócsavar eltávolításához)
				

A helykiválasztása

Before installing the washer, the location characterized as follows shall be selected:

- Stabil, száraz és sík felület
- Ne érje közvetlen napfény
- Megfelelően szellőző
- A szobahőmérséklet 0 °C felett és 40 °C alatt van
- A környezeti páratartalomnak 95% alatt kell lennie (ha a hőmérséklet 25°C).
- Tartsa távol az olyan hőforrásoktól, mint a szén- vagy a gáztüzelésű készülékek.
- Ügyeljen arra, hogy a mosógép ne álljon a tápkábelen.
- Ne helyezze a mosógépet szőnyegpadlóra.

Távolítsa el a szállítócsavarokat

A mosógép használata előtt a gép hátuljáról el kell távolítani a dobörgzítő csavarokat. Kérjük, a következő lépéseket tegye meg a csavarok eltávolításához:

MEGJEGYZÉS

A dobörgzítő csavarokat őrizze meg későbbi felhasználásra.

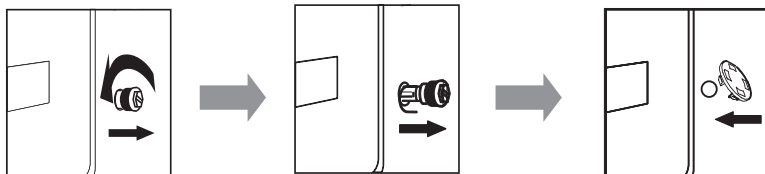

1. Lazítsa meg a négy tranzitsavart egy villáskulccsal.

2. Fogja meg a csavarok fejét, és húzza át a lyuk széles részén. Ismételje meg ezt minden egyes csavarral.

3. Helyezze fel a takarófedeleket.

A mosógép színtezése

A mosógépet 0 °C-nál nem alacsonyabb környezeti hőmérsékleten és kizárólag beltérben helyezze el, mert egyéb esetben károsodhat a programvezérlő.

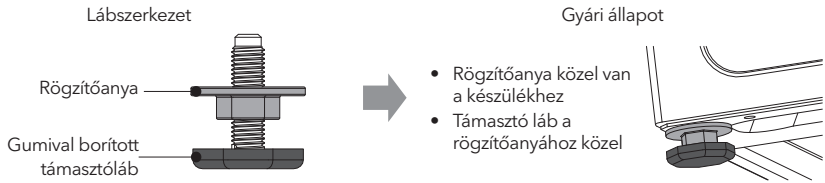

MEGJEGYZÉS

A telepítés megkönnyítése érdekében előfordulhat, hogy a lábak gyári állapotba nem mindegyike zárolt, kérjük, a szint beállítása előtt győződjön meg róla, hogy mind a négy lábat zárolta.

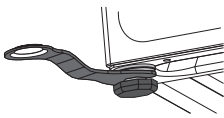

1. A gép elhelyezésekor ellenőrizze, hogy az alsó láb gyári állapotban van-e. Ha nem, kérjük, állítsa vissza az alsó lábat a gyári állapotba: a rögzítőanya szorosan a készülékhez alján van rögzítve, a támasztóláb pedig enyhén a rögzítőanyához van tekerve.

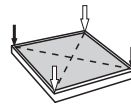

2. Miután a gépet elhelyezte, nyomja meg mindkét kezével felváltva a mosógép felső fedőlapjának szemközti sarkait, és rázza meg függőlegesen lefelé, hogy ellenőrizze, hogy a tartó láb elég stabilan tartja-e a készüléket.

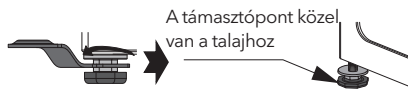

3. Annak érdekében, hogy a gépet a megfelelő helyzetbe tudja állítani, lazítsa meg a rögzítőanyát az ábrán látható irányban megfelelően a mellékelt villáskulccsal a megfelelő magasságig, amíg a támasztóláb közel nem kerül a talajhoz, és a gép már nem billeg.

Ellenőrizze, hogy a támasztólábak nem mozdulnak-e el újra.

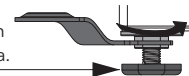

4. Végül tekerje vissza a záróanyát a csavarkulccsal a készülékhez aljára, hogy rögzítse azt (a támasztólábat kézzel is rögzítheti, hogy addig ne mozduljon el).

FIGYELEM!

1. A gépnek tökéletesen vízszintesnek és stabilnak kell lennie. Engedje le a lábakat, amennyire csak lehetséges.
2. A helytelen színtezés hangos működést, a gép vibrálását, a gép elmozdulását és más rendellenes jelenségeket okozhat.
3. A szellőzőnyílás a gép alján van kialakítva (megakadályozva az eltömődést). A mosógépet stabil, sima és csúszásmentes talajra telepítse. Ne helyezze a mosógépet puha takaróra vagy fapadlóra, illetve különböző asztallapokra és álványokra, a felesleges sérülések elkerülése végett.

A víz bekötése

Menetes vízcsaphoz való csatlakoztatás



1. Csatlakoztassa a víztömlőt a vízcsaphoz, majd fordítsa el a csatlakozót az óramutató járásával megegyező irányba az ábrán látható módon.

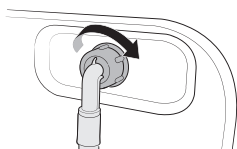

2. Csatlakoztassa a víztömlő másik végét a mosógép hátulján lévő bemeneti szelephez. A tömlő meghúzásához forgassa el a tömlőgyűrűt az óramutató járásával megegyező irányba.

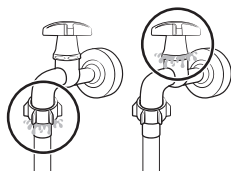

3. Nyissa ki a vízcsapot, és ellenőrizze, hogy a csatlakozási helyek környékén nincs-e szivárgás. Ha van, úgy ismételje meg a korábbi lépéseket.

Csatlakozás nem menetes vízcsaphoz

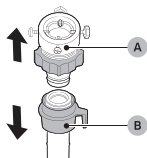

1. Vegye le az adaptert (A) a víztömlőről (B).

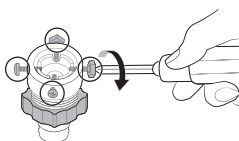

2. Egy csillagfejű csavarhúzóval lazítsa meg az adapter négy csavarját.

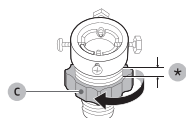

3. Fogja meg az adaptert, és a (C) részt a nyíl irányába forgatva lazítsa meg 5 mm-rel (*).

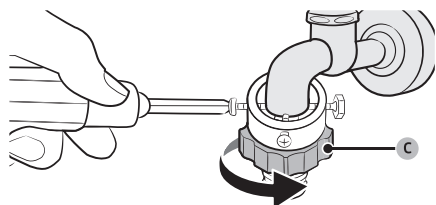

4. Helyezze az adaptert a vízcsapra, majd az adapter felemelése közben lazítsa meg a csavarokat.

5. Fordítsa a (C) részt a nyíl irányába, hogy lazítson a kötésen.

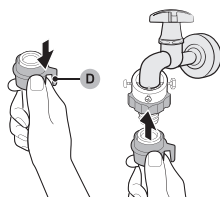

6. Miközben lehúzza a (D) részt a víztömlőn, csatlakoztassa a víztömlőt az adapterhez. Ezután engedje el a (D) részt. A tömlő kattanó hanggal illeszkedik az adapterbe.

7. A vízcső csatlakoztatásának befejezéséhez lásd a 2. és 3. pontot a "Menetes vízcsaphoz való csatlakoztatás" című részben.

MEGJEGYZÉS

- Ha a csatlakoztatás a tömlő szivárog, akkor ismételje meg a lépéseket a bemeneti tömlő csatlakoztatásához.
- Ne hajlítsa meg a tömlőt.
- A mosógép használata előtt minden alkalommal gondosan ellenőrizze a bemeneti tömlő csatlakoztatását.

A vízleeresztő cső csatlakoztatása a fali kiálláshoz

- A lefolyócsövet 65-100 cm magasságban kell elhelyezni a padló felett, különben a víz visszafolyhat.
- A mellékelt lefolyótömlő-tartókonzol segítségével a csövet a fali kiállásba vagy a fürdőkádba is behelyezheti.
- Ügyeljen a csatlakozások megfelelő tömítésére.

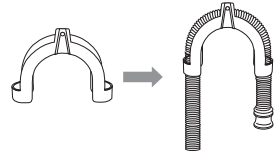

MEGJEGYZÉS

A lefolyótömlő vége nem érhet vízbe, különben a vízelvezetés nem lesz megfelelő.

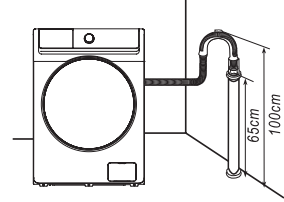

Csatlakoztatás az áramforráshoz

- Mivel a készülék a felfűtési szakaszban maximális áramfelvétele 10 A, így győződjön meg arról, hogy az otthoni hálózat (áram, hálózati feszültség és vezeték) megfelel az elektromos készülékek normál terhelési követelményeinek.
- Kérjük a készüléket egy megfelelően beszerelt és megfelelően földelt aljzathoz csatlakoztassa.
- Győződjön meg arról, hogy a helyi hálózat megfelel-e a készüléken feltüntetett értékeknek.
- A hálózati csatlakozónak illeszkednie kell az aljzathoz.
- Ne használjon multifunkciós fali aljzatot vagy hosszabbítókábel.
- Ne csatlakoztassa és ne húzza ki a dugót nedves kézzel.

FIGYELEM!

1. A készüléket csak megfelelő védőföldeléssel ellátott konnektorhoz szabad csatlakoztatni. Rövidzárlat esetén a földelés csökkentheti az áramütés veszélyét.
2. A mosógépet önálló áramkörrel kell használni a többi készüléktől elkülönítve. Ellenkező esetben a kismegszakító leoldhat, vagy a biztosíték kiéghet.

A KÉSZÜLÉK HASZNÁLATA

MEGJEGYZÉS

Használat előtt győződjön meg arról, hogy a gépet megfelelően telepítette.

Az első mosás előtt ruhák nélkül indítson el programot.

Ehhez:

1. Csatlakoztassa a készüléket az áram- és a vízforráshoz.
2. Tegyen egy kis mosószert (kb. 10 g) a fiókba, és zárja be.
3. Kapcsolja be a készüléket.
4. Forgassa el a gombot a "Cotton" (pamut) programhoz.
5. Nyomja meg a Start/Pause gombot.

Ez az első üres program eltávolítja a gyártó által végzett tesztfutásból származó, a gépben maradt vizet is.

Ruhák szortírozása

Kérjük, figyelmesen olvassa el a következőket, hogy elkerülje a mosógép meghibásodását és a ruhák károsodását.

1. Ne tegyen több ruhát a mosógépbe, mint a névleges kapacitás.
2. Válogassa szét a szennyes ruhát szín és ápolási címke szerint. A legtöbb ruhadarab gallérján vagy oldalsó varrásán textilápolási címke található.
3. Győződjön meg róla, hogy minden zseb üres. Az idegen tárgyak (pl. szögek, érmék, gemkapcsok stb.) károsíthatják a ruhadarabokat és a gép alkatrészeit.

- Mosás előtt zárja be a cipzárakat, rögzítse a kampókat stb.
- A mosandó ruhákat szín szerint kell szétválogatni. Különösen a sötét ruhákat nem szabad együtt mosni a világos ruhákkal.
- Az erősen szennyezett textileket folyékony mosószerrel, folteltávolítókkal stb. kell előkezelní.
- Fordítsa ki a könnyen szőszölő és gyapjú ruhákat, mielőtt a gépbe tenné őket.

MEGJEGYZÉS

Ügyeljen arra, hogy az ajtó és a tömítés közé ne kerüljön ruhanemű.

A mosószer betöltése

- Húzza ki a mosószeres fiókot.
- Adja hozzá a főmosáshoz szükséges mosószer a II. rekeszbe. (1-es opció: szilárd mosószer; 2-es opció: folyékony mosószer.)
- Töltse be az öblítőszeret a tartályba 
- Kérjük, válassza ki a megfelelő mosósertípust a különböző mosási hőmérséklethez, hogy a legjobb hatást érje el kevesebb víz- és energiafogyasztás mellett.
- A felhasználandó mosósert/öblítőszeret mosásonként csak egyszer kell feltölteni.
Kérjük olvassa el a gyártó ajánlásait.
- A túlzott mennyiségű mosószer sok habot termel, könnyen túlcserdül, és befolyásolja az oldódást is, ami öblítési nehézségeket eredményez.

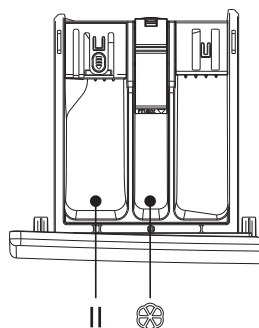

MEGJEGYZÉS

- Folyékony mosószer első használatakor kérjük, a "Quick Wash" programot használja.
- Az normális jelenség, hogy egy kis mennyiségű mosószer már a betöltéskor belefolyik a készülékbe.
- A túlzott öblítőhasználat károsíthatja a műszálas anyagokat.
- A folyadékszint ne haladja meg az adagolón található MAX értéket.
- A koncentrátumokat mindig hígítsa fel a gyártó utasításainak megfelelően.

A mosás lépései

- Csatlakoztassa a bemeneti tömlőt és nyissa meg a csapot.
- Csatlakoztassa a készüléket áramforráshoz.
- Helyezze el megfelelően a vízleengedő tömlőt.
- Nyissa ki az ajtót, tegye be a ruhákat, majd az ajtó visszacsukása után tegye a mosósert és az öblítőt az adagolóba.

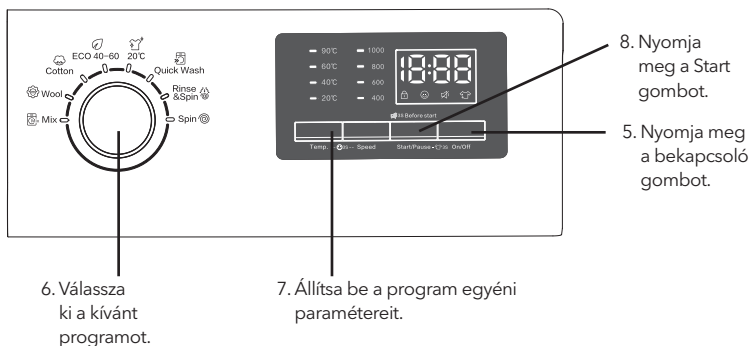

6. Válassza ki a kívánt programot.

7. Állítsa be a program egyéni paramétereit.

8. Nyomja meg a Start gombot.

5. Nyomja meg a bekapcsoló gombot.

- Nyomja meg a Power On/Off gombot a mosógép bekapcsolásához.
 - Forgassa el a gombot a program kiválasztásához.
 - Módosítsa a beállításokat (hőmérséklet és centrifugálás stb.) szükség szerint.
 - Állítsa be az időzítőt, amennyiben késleltetni szeretné az indítást.
 - Nyomja meg a Start/Pause gombot.
- A program módosítása működés közben
- Nyomja meg a Start/Pause gombot az aktuális program megállításához.
 - Válasszon ki egy másik programot.
 - Nyomja meg a Start/Pause gombot az új program elindításához.

Vezérlőpanel

Az alábbi ábra csak illusztráció, a termék ettől eltérő lehet.

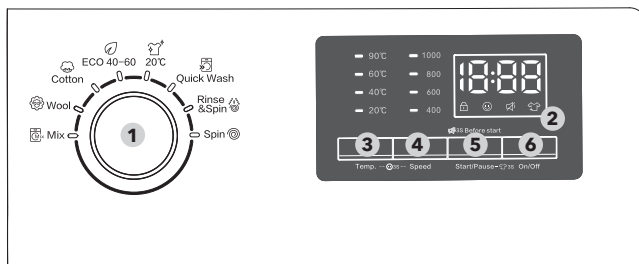

1. Programválasztó	Forgassa el a gombot a program kiválasztásához.
2. Kijelző	A kijelzőn az aktuális programinformáció, a hátralévő becsült idő, illetve probléma esetén egy információs kód jelenik meg.
3. Temp.	Nyomja meg a program víz hőmérsékletének módosításához. A rendelkezésre álló hőmérséklet tartomány a programtól függ.
4. Speed	Nyomja meg a gombot a centrifugálás sebességének módosításához. Az elérhető centrifugálási sebesség a ciklustól függ.
5. Start/Pause	Nyomja meg a program elindításához/megállításához. A ciklus indításához nyomja meg egyszer a gombot. A működés szüneteltetéséhez nyomja meg újra a gombot. Ilyenkor módosíthatja a programot és az opciókat. A működés folytatásához nyomja meg újra a gombot.
6. On/Off	Nyomja meg a mosógép be-/kikapcsolásához. Ha bekapcsolja a mosógépet, de 10 perc után sem használja, az automatikusan kikapcsol.

Ajtózár

Ha az ajtó nincs rendesen becsukva vagy nem reteszeltető, az ikon nem világít. Ha az ajtót helyesen csukta be, az ikon világít.

Gyermekzár

A gyermekbalesetek megelőzése érdekében a gyermekzár az "ON/OFF" kivételével minden gombot lezár. A gyermekzár funkció aktiválásához vagy deaktiválásához tartsa lenyomva a Temp és a Speed gombokat egyszerre 3 másodpercig.

A gyermekzár aktiválásakor az  ikon világít.

Némítás

Kikapcsolhatja a visszajelzőhangokat. A program elindítása előtt tartsa nyomva a "Start/Pause" gombot 3 másodpercig. Ha a visszajelző hangok ki vannak kapcsolva, az  ikon világít.

Ruhák hozzáadása

Tartsa nyomva a Start/Pause gombot 3 másodpercig. Miután az ajtórezes kioldott, kinyithatja az ajtót és beleteheti a kimaradt ruhákat a dobba. Eközben az  ikon fog világítani.

Programok

Mix: Pamutból és szintetikus anyagból álló vegyes töltetű.

Wool: A gyapjúprogram kémleletes dobmozgatása és áztatással védi a gyapjúsálakat a zsugorodástól/sérülésektől.

Semleges mosószer használata ajánlott.

Cotton: Pamut, ágyneműk, asztalterítők, fehérneműk, törölközők vagy ingek esetén. A mosási idő és az öblítésszám automatikus a töltetnek megfelelően.

ECO 40-60: Átlagosan szennyezett pamutárak tisztítására, amelyek 40°C-on vagy 60°C-on moshatóak együtt, ugyanabban a ciklusban. Ez a ciklus az EU szabályozásnak való megfelelés értékelésére szolgál. Ez a ciklus alapértelmezettként van beállítva.

20°C: Új európai szabványos speciális eljárások, bizonyos kémleletes ruhák mosására használják, a hőmérséklet csak 20°C, ruhakímélő program.

Quick Wash: Enyhén szennyezett, 2,0 kg-nál kisebb töltetű, gyorsan mosandó ruhaneműkhöz.

Rinse&Spin: Csak öblítés öblítőszerrel és centrifugálás.

Spin: Csak centrifugálás.

Programtáblázat

- A mosás hatékonyságát és teljesítményét a használt mosószer minősége határozza meg. Csak gépi mosásra engedélyezett mosószert használjon.
- Szükség esetén használjon speciális mosószert, pl. szintetikus és gyapjúsövethez. Mindig tartsa szem előtt a mosószer gyártójának ajánlásait.
- Ne használjon száraz tisztítószereket, például triklór-etilént és hasonló termékeket. Válassza a legjobb minőségű mosószert.

Program	Max. terhelés (kg)	Mosószer típusa		
		Univerzális	Speciális	Öblítőszer
Mix	3	L/P	-	O
Wool	1.5	-	L/P	-
Cotton	6	L/P	-	O
ECO 40-60	6	L/P	-	O
20°C	3	L/P	-	O
Quick Wash	2	L/P	-	O
Rinse&Spin	6	-	-	O
Spin	6	-	-	-

L = gél/folyékony mosószer

P = por állagú mosószer

O = opcionális

- = nem szükséges

Folyékony mosószer használata esetén nem ajánlott a késleltetés aktiválása. Javasoljuk, hogy 20 °C és 90 °C fok között hagyományos mosóport használjon. Gyapjúmosószert csak 20°C és 40°C között használjon.

Az egyéb funkció bemutatása

A ajtó vészfeldolása (csak bizonyos modelleknél)

- Ha hosszú ideig tartó áramszünet esetén szeretné kivenni a ruhákat, győződjön meg arról, hogy a vízszint a dobban a biztonságos szint alatt van, a hőmérséklet 40 °C alatt van, és a belső dob nem forog, majd vegye le a leeresztőműt és engedje le a vizet.
- Nyissa ki a leeresztő szivattyú fedelét az elülső oldal jobb alsó részén, enyhén húzza le a rudat. Amikor egy kattanó hangot hall, kinyithatja az ajtót;
- Hajtsa vissza a fedelet.
- Ez a módszer csak vészhelyzetben használható.

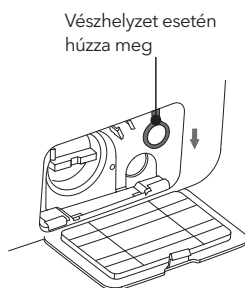

Folytatás funkció

- Ez a mosógép rendelkezik újraindítási funkcióval kikapcsolás esetén. Ha a gép működése közben áramkimaradás van vagy a dugó meglazul, a gép képes megjegyezni a munkáállapotot és onnan folytatni a programot, ahol abbamaradt.

Memória funkció (csak bizonyos modelleknél)

- Ez a gép képes megjegyezni a legutóbbi munkafolyamatot. Amikor újra bekapcsolja a gépet, a gép megjegyzi a mosási folyamatot és a legutóbb elvégzett beállításokat (ez azt jelenti, hogy a legutóbbi mosás teljes munkafolyamata lesz alapértelmezés szerint kiválasztva, amikor a gép elindul).

Ruhátólét súlyának mérése

- A mosás kezdetén a gép megbecsüli a ruhák súlyát, és automatikusan adagolja a mosószert (feltéve, hogy van elég mosószert a fiókban), majd ennek megfelelően határozza meg a víz mennyiségét a víztakarékosság érdekében.

Kiegyensúlyozatlanság elleni védelem

- Amikor a gép készen áll a centrifugálásra, a nagy kiegyensúlyozatlanság miatt eltarthat néhány ideig, amíg a ruhákat kiegyenlíti a dobban,
- Ha a ruhák még mindig kiegyensúlyozatlanok a dobban, a centrifugálási sebességet lelassítja a nagy vibráció elkerülése érdekében.
- Ha a dobban túl kevés ruha van, a gép a kiegyensúlyozatlanság miatt nem tud centrifugálni. Ilyen esetben több ruhát kell a gépbe tenni.

Vízpermetezés (csak bizonyos modelleknél)

- Ez a gép automatikus mosószert adagoló technológiát alkalmaz. A víz a mosószertartályból leöblíti a mosószert a dobba. Eközben vizet is permetez a megfigyelőablak üvegére, ami lemossa az üvegen maradt mosószertmaradványokat. Ez tisztábbá teszi a ruhákat, nagyobb hatékonyságot is biztosít és víztakarékossá teszi a mosásokat!

Dobmegvilágítás (csak bizonyos modelleknél)

- A program elején, a program végén és a mosási állapot szünetében a mosógép doblámpája világít. Megfigyelheti a ruhák helyzetét a mosógépben, és élvezheti az intelligens mosás örömet.

MEGJEGYZÉS

A termékmodell frissítése miatt a funkciók leírása eltérhet az Ön által megvásárolt készülék funkciójától.

KARBANTARTÁS

A mosógép megfelelő karbantartása meghosszabbíthatja annak élettartamát.



FIGYELEM!

A karbantartás megkezdése előtt húzza ki a hálózati csatlakozót, áramtalanítsa a készüléket és zárja el a csapot.

Belső dob tisztítása

A fémtárgyak által a dob belsejében hagyott rozsdát azonnal el kell távolítani klórmentes tisztítószerrel.

Soha ne használjon acélgyapót.

Felület tisztítása

1. Ha a víz túlcserdül, azonnal törölje le száraz ruhával. Éles tárgyakkal ne tisztítsa a készüléket.

2. A készülékház szükség esetén hígított, nem sűrű hatású semleges tisztítószerrel tisztítható.

A leeresztő szivattyú tisztítása

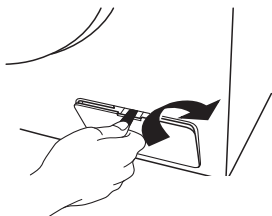

Nyissa ki a szűrőfedelelet egy szerszámmal, például egy érmével a grafikán jelölt megfelelően;

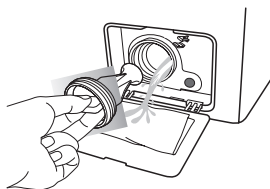

Csavarja ki a szűrőt, és figyeljen a maradék vízre, vegye ki az idegen anyagokat a lefolyószivattyú szűrőjéből.

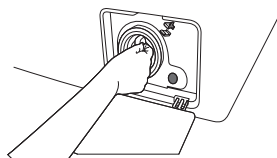

Szerelje vissza a szűrőt.

Bemeneti szelep szűrő tisztítása

A bemeneti szűrőt ki kell tisztítani, ha a csap megnyitásakor nem elegendő, vagy egyáltalán nem érkezik víz.

- Csökkentse a víznyomást:
 - Zárja el a csapot.
 - Válasszon egy ki programot a csak centrifugáláson kívül.
 - Nyomja meg a "Start/Pause" gombot, és várjon körülbelül 40 másodpercet.
 - Húzza ki a hálózati csatlakozót.
- Távolítsa el a bemeneti tömlőt a csapból.
- A szűrőt vízzel mossa ki.
- Csatlakoztassa vissza a tömlőt.

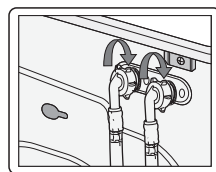
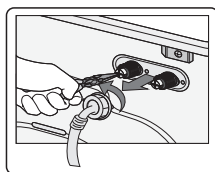
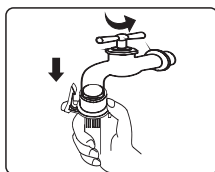

A mosószer adagoló tisztítása

Az adagoló szerkezete a különböző a gépmoделleknel eltérő; kérjük, kövesse az alábbi ábrán látható lépéseket és módszereket a mosószerdoboz tisztításához:

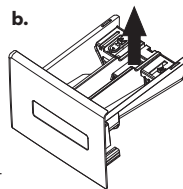
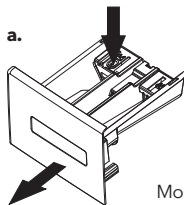

Mosószer adagoló

- Ha mosószer- vagy öblítőszer-maradványok vannak az adagolóban:
 - Ahogy az "a" ábra mutatja, húzza ki a fiókot, nyomja le a reteszt és húzza ki az egész fiókot;
 - Ahogy a "b" ábra mutatja, emelje ki a fiókban található műanyag elemet (lassan emelje fel), és vegye ki a szifontányért (emelje fel);
 - Használjon csapvizet vagy keféet a mosószertartó fiók és a szifoncső átmosásához;
 - Helyezze vissza a tokfedelelet és a szifoncsövet, és tolja be a fiókot.
 - A fiók kihúzásakor egy kis mosószer visszafolyhat, ez normális jelenség.
- Miután betöltötte a mosószert és az öblítőt, ne nyissa ki a fiókot.
- Ügyeljen arra, hogy ne folyjon a készülékre mosószer.

Esetleges elfagyás utáni helyreállítás

A mosógép befagyhat, ha a környezeti hőmérséklet 0 °C alá csökken.

1. Kapcsolja ki a mosógépet, és húzza ki a tápkábelt.
2. Öntsön meleg vizet a vízcsapra, hogy fellátsa a vízcsövet.
3. Csatlakoztassa le a víztömlőt, és áztassa be meleg vízbe.
4. Öntsön meleg vizet a dobba, és hagyja állni körülbelül 10 percig.
5. Csatlakoztassa újra a vízcsövet a vízcsaphoz.

MEGJEGYZÉS

1. A mosógép újbóli használatakor ügyeljen arra, hogy a környezeti hőmérséklet 0°C felett legyen.
2. Ha a mosógép olyan helyiségben található, ahol könnyen bele fagyhat a víz, akkor letárolás előtt alaposan engedje le a lefolyócsőben és a bemeneti tömlőben lévő maradék vizet.
3. Kérjük, forduljon szakemberhez, ha a mosógép elfagyott.

HIBAELHÁRÍTÁS

Probléma	Megoldás
Van némi víz az új mosógépben	Ez normális, és a gyárban elvégzett vízvizsgálatok eredménye.
A mosógép nem működik	Ellenőrizze, hogy a hálózati csatlakozó jól van-e behelyezve. Ellenőrizze, hogy a csap nyitva van-e. Ellenőrizze, hogy a "Power" gomb be van-e nyomva. Ellenőrizze, hogy a "Start/Pause" gomb le van-e nyomva. Ellenőrizze, hogy a késleltetési funkció aktiválva van-e.
Vízszivárgás	Ellenőrizze és rögzítse a bemeneti tömlőt. Tisztítsa meg a lefolyótömlőt, és szükség esetén keressen fel egy szakembert.
Rendellenes zaj és nagy vibráció	Ellenőrizze, hogy a dobörgítőcsavarokat eltávolították-e. Ellenőrizze, hogy a készülék vízszintesre van-e beállítva és szilárd, vízszintes padlóra van-e telepítve. Ellenőrizze, hogy vannak-e benne hajcsatok vagy fémtárgyak.
A mosás hatékonysága nem kielégítő	Válassza ki a megfelelő eljárást. Adjon hozzá megfelelő mennyiségű mosószert a mosószer csomagolásán található utasításoknak megfelelően.
A gép nem reagál a gombok megnyomása után	Ellenőrizze, hogy a "Gyermekzár" funkció aktiválva van-e. Először nyomja meg a "Start/Pause" gombot, utána a többi.
A programok ideje valójában nem felel meg a megjelenítési időnek.	Ellenőrizze, hogy a dobben lévő ruhák nem álltak-e össze. Ellenőrizze, hogy a víz lefolyik-e.
A mosógép vízleürítés közben megtelik	Ellenőrizze, hogy a lefolyócső max. magassága alacsonyabb-e 65 centiméternél. Ellenőrizze, hogy a leeresztő tömlő végét.

























Kijelző	Hibakód jelentése	Megoldás
E 1	Túl lassan telik meg a mosógép vízzel	Ellenőrizze, hogy a csap nyitva van-e. Ellenőrizze, hogy a víznyomás nem túl alacsony-e. Ellenőrizze, hogy a bemeneti tömlő el van-e dugulva.
E2	A mosógép túl lassan engedi le a vizet.	Ellenőrizze, hogy a leeresztőszivattyú eltömődött-e. Szükség esetén forduljon szakemberhez.
E3	Az ajtózár elromlott	Zárja be újra az ajtót. Ellenőrizze, hogy a ruhák nem akadtak-e be az ajtó és a tömítés közé. Szükség esetén forduljon szakemberhez.
E4	A víz túlsordult	Water automatically until the water level is suitable for wash procedure. Contact a technician if necessary.
E5	Az elektromos motor meghibásodott	Kérjük, forduljon szakemberhez.
E6	A fűtőszál nem működik	Kérjük, forduljon szakemberhez.
E7	Hőmérséklet-érzékelő hiba	Kérjük, forduljon szakemberhez.
E8	Nem megfelelő szoftver/hardver az alaplapon	Kérjük, forduljon szakemberhez.
E9	Kommunikációs hibák	Kérjük, forduljon szakemberhez.
E10	Inverter meghibásodások	Kérjük, forduljon szakemberhez.
EP	Az elinduló program nem felel meg annak a ciklusnak, amelyre a gomb van állítva.	Fordítsa a programválasztót a munkamenetnek megfelelő ciklusra.

**MEGJEGYZÉS**

A különböző modellek eltérő hibajelzéseket mutathatnak.

MELLÉKLET

Szövet ápolási címke

	Ellenálló anyag		Legfeljebb 100 °C-on vasalható
	Finom anyag		Nem vasalható
	A termék 90 °C-on mosható		Bármilyen oldószerrel szárazon tisztítható
	A termék 60 °C-on mosható		Száraz tisztítás csak perkloriddal, tiszta alkohollal vagy R113-mal.
	A termék 40 °C-on mosható		Száraz tisztítás kizárólag kerozinnal, tiszta alkohollal vagy R113-mal.
	A termék 30 °C-on mosható		Nem szabad szárazon tisztítani
	A termék csak kézzel mosható		Fektetve szárítandó
	Csak száraz tisztítás		Szárításra felakasztható
	Hideg vízben fehéríthető		Ruhafogason szárítani
	Nem lehet fehéríteni		Szárítógépes szárítás, normál hőfokon
	Legfeljebb 200 °C-on vasalható		Szárítógépes szárítás, csökkentett hőfokon
	Legfeljebb 150 °C-on vasalható		Ne szárítsa szárítógépben

Figyelmeztetések az elektromossággal kapcsolatban

A tűz, áramütés és egyéb balesetek elkerülése érdekében kérjük, tartsa szem előtt az alábbiakat:

- Csak a címkén feltüntetett feszültséggel használható. Ha nem ismeri az otthoni értékeket, kérjük, forduljon a helyi áramszolgáltatóhoz.
- Felfűtési szakaszban a mosógépen átfolyó maximális áramerősség eléri az 10 A-t. Kérjük, győződjön meg arról, hogy a tápegységek (áram, feszültség és kábel) megfelelnek a gép követelményeinek.
- Védje megfelelően a tápkábelt és úgy helyezze el, hogy ne okozzon botlásveszélyt és ne sérülhessen meg.
- Ne terhelje túl a fali aljzatot, és ne hosszabbítsa meg a kábelt. A vezeték túlterhelése tüzet vagy áramütést okozhat.
- Ne húzza ki a hálózati csatlakozót nedves kézzel.
- Az Ön biztonsága érdekében a hálózati csatlakozót földelt aljzatba kell dugni. Gondosan ellenőrizze és győződjön meg arról, hogy a konnektor megfelelően és megbízhatóan földelt.

A környezetünk megóvása érdekében

- A mosógép újrahasznosítható anyagokból készül. Ha úgy dönt, hogy megsemmisíti ezt a mosógépet, kérjük, tartsa be a helyi hulladékkezelési előírásokat. Vágja le a tápkábelt, hogy a mosógépet ne lehessen áramforráshoz csatlakoztatni. Távolítsa el az ajtót, hogy kis állatok és gyermekek ne tudjanak beszorulni a mosógép belsejébe.
- Ne lépje túl a mosószer gyártójának használati utasításában ajánlott mosószermennyiséget.
- A mosási ciklus előtt csak akkor használjon feltöltávolító termékeket és feltöltávolítókat, ha feltétlenül szükséges.
- Takarítson meg vizet és áramot azzal, hogy csak teljesen megpakolt dobbal mos (a pontos mennyiség a használt programtól függ).

Ártalmatlanítás



A bal oldali szimbólum azt jelzi, hogy a helyi törvényeknek és előírásoknak megfelelően a készüléket a háztartási hulladéktól elkülönítve kell ártalmatlanítani. Ha a termék eléri élettartama végét, vigye a helyi hatóságok által kijelölt gyűjtőpontra. A készülék elkülönített módon történő gyűjtése és újrahasznosítása segít megóvni a természeti erőforrásokat, és biztosítja, hogy az újrahasznosítás az emberi egészség és a környezet védelmével összhangban történjen. A termék újrahasznosítása érdekében további információért forduljon az illetékesekhez, a helyi hulladékgyűjtő szolgáltatóhoz vagy ahhoz az üzlethez, ahol a terméket megvásárolta.



Megjegyzés:

1. Az energiahatékonysági minősítést az "ECO 40-60" programmal vizsgálták.
2. Az energiacímkén látható QR-kód beolvasásával további termékinformációkat kaphat.
3. Ha a mosógép hibakódokat ad, mindenképpen vegye fel a kapcsolatot a szervizközponttal a javítás érdekében. Nem vállalunk felelősséget az illetéktelen javítás által okozott problémákért.
4. A mosógép teljesítményének javítása érdekében a megjelenés és a specifikációk külön értesítés nélkül megváltoztathatók.
5. A kijelzőn a mosás befejezése után 10 perccig az "END" feliratot látható.

Termék specifikációja

Paraméter/Teljesítmény	Univerzális motor sorozat
	6kg
Modell	WF61030T
Feszültség	220-240V~/50Hz
Névleges teljesítmény	1950W
Víznyomás	0.05-0.BMPa
Külső méret (Szélesség * Mélys. * Magasság) mm	595*470*850



Megjegyzés:

A használati útmutatóban szereplő összes kép csak illusztráció, a termék ezektől eltérő lehet.

SIGURNOSNE MJERE

UPOZORENJE

Kako biste smanjili rizik od požara, strujnog udara ili ozljeda osoba tijekom korištenja vašeg uređaja, slijedite osnovne mjere opreza, uključujući sljedeće

- Ako je kabel za napajanje oštećen, mora ga zamijeniti proizvođač, serviser ili slično kvalificirana osoba kako bi se izbjegla opasnost.
- Moraju se koristiti novi kompleti crijeva isporučeni s perilicom, a stari setovi crijeva ne smiju se ponovno koristiti.
- Ovaj uređaj nije namijenjen za korištenje od strane osoba (uključujući djecu) sa smanjenim fizičkim, osjetilnim ili mentalnim sposobnostima, ili nedostatkom iskustva i znanja, osim ako nisu pod nadzorom ili upute u vezi s korištenjem uređaja od strane osobe odgovorne za njihovu sigurnost. Djecu treba nadzirati kako bi se osiguralo da se ne igraju s uređajem. (Ovo upozorenje nije za EUROPSKO tržište)
- Ovaj uređaj mogu koristiti djeca starija od 8 godina i osobe sa smanjenim fizičkim, osjetilnim ili mentalnim sposobnostima ili s nedostatkom iskustva i znanja ako su pod nadzorom ili su ih dobili upute u vezi s korištenjem uređaja na siguran način i ako razumiju uključene opasnosti. Djeca se ne smiju igrati s uređajem. Čišćenje i korisničko održavanje ne smiju obavljati djeca bez dopuštenja SU. (Ovo upozorenje je za EUROPSKO tržište)
- Tepih ne zaklanja otvor za perilicu s ventilacijskim otvorima u dnu.
- Djecu mlađu od 3 godine treba držati podalje osim ako nisu pod stalnim nadzorom.
- Ovaj uređaj je namijenjen za korištenje u kućanstvu i slične primjene kao što su:
 - kuhinjski prostori za osoblje u trgovinama, uredima i drugim radnim okruženjima;
 - seoske kuće
 - od strane klijenata u hotelima, motelima i drugim stambenim sredinama;
 - okružena tipa noćenje s doručkom;
 - površine za zajedničku uporabu u stambenim zgradama ili prionicama rublja.
- Pazite da napon i frekvencija budu identični onima perilice rublja.
- Kako biste osigurali vašu sigurnost, utikač kabela za napajanje mora biti umetnut u uzemljenu utičnicu. Pažljivo provjerite i provjerite je li vaša utičnica ispravna i pouzdano uzemljena.
- Nemojte koristiti utičnicu s nazivnom strujom manjom od one u perilici rublja.
- Nemojte koristiti perilicu ako su dijelovi propušteni ili slomljeni.
- Nikada ne izvlačite utikač mokrim rukama.
- Odmah zamijenite istrošeni kabel za napajanje, labave utikače/utičnice.
- Isključite perilicu prije čišćenja ili bilo kakvog popravka.
- Prije otvaranja vrata provjerite je li voda iz bubnja ispuštena. Nemojte otvarati vrata ako je vidljiva voda.
- Staklena vrata mogu biti jako vruća tijekom rada. Držite djecu i kućne ljubimce podalje od perilice tijekom rada.
- Provjerite mora li vodu i električni uređaj priključiti kvalificirani tehničar u skladu s uputama proizvođača i lokalnim sigurnosnim propisima.
- Prije rada s ovim strojem potrebno je ukloniti sve pakete i transportne vijke. Inače bi se perilica rublja mogla ozbiljno oštetiti tijekom pranja rublja.
- Zapaljiva i eksplozivna ili otrovna otapala su zabranjena. Benzin i alkohol itd. Ne smiju se koristiti kao deterdženti. Odaberite samo deterdžente prikladne za strojno pranje.
- Pazite da se ne opečete dok perilica ispušta vruću vodu za pranje.
- Nikada ne isključujte svoju perilicu povlačenjem za napojni kabel. Uvijek čvrsto uhvatite utikač i izvucite ravno iz utičnice.
- Ako se vaš stari uređaj više ne koristi, preporučujemo da skinete vrata i odrežete kabel za napajanje.
- Materijali za pakiranje mogu biti opasni za djecu. Držite sav materijal za pakiranje (plastične vrećice, pjene itd.) dalje od djece.
- Nemojte se penjati i sjediti na gornjem poklopcu stroja.
- Kućni ljubimci i djeca mogu se popeti u stroj. Provjerite stroj prije svake operacije.
- Ne naslanjajte se na vrata perilice.

VAŽNI SAVJETI

- Kućanska perilica rublja nije namijenjena za ugradnju.
- Ova perilica namijenjena je samo za unutarnju upotrebu.
- Provjerite jesu li svi džepovi prazni. Oštri i kruti predmeti kao što su novčić, broš, čavao, vijak ili kamen itd. Mogu uzrokovati ozbiljna oštećenja perilice.
- Nemojte zaboraviti isključiti vodu i napajanje odmah nakon što se odjeća opere.
- Perilica rublja ne smije se postavljati u kupaonici ili vrlo vlažnim prostorijama, kao ni u prostorijama s eksplozivnim ili kaustičnim plinovima.
- Prije prvog pranja odjeće, perilica mora raditi u jednom krugu cijelih postupaka bez odjeće unutra.
- Nemojte popravljati niti mijenjati bilo koji dio perilice osim ako vam to nije izričito preporučeno u korisničkim uputama za popravak i ako imate znanje i vještine da to napravite.
- Zabranjeno je pranje tepiha i grudnjaka umetnutih čeličnom žicom.
- Nikada ne dolijevajte vodu rukom tijekom pranja.
- Nakon što je program završen, pričekajte dvije minute da otvorite vrata.
- Prilikom predaje stroja, nakupljenu vodu prvo treba ispustiti iz stroja. Pažljivo rukujte strojem. Nikada nemojte držati svaki izbočeni dio na stroju tijekom podizanja. Vrata stroja ne mogu se koristiti kao ručka tijekom transporta.
- Perilica rublja samo s jednim dovodnim ventilom može se spojiti na dovod hladne vode. Perilica rublja s dvostrukim dovodnim ventilom može se spojiti na dovod tople i hladne vode.

PREGLED STROJA ZA PRANJE RUBLJA

SAČUVAJTE OVE UPUTE STROJ JE SAMO ZA UPOTREBU U KUĆANSTVU

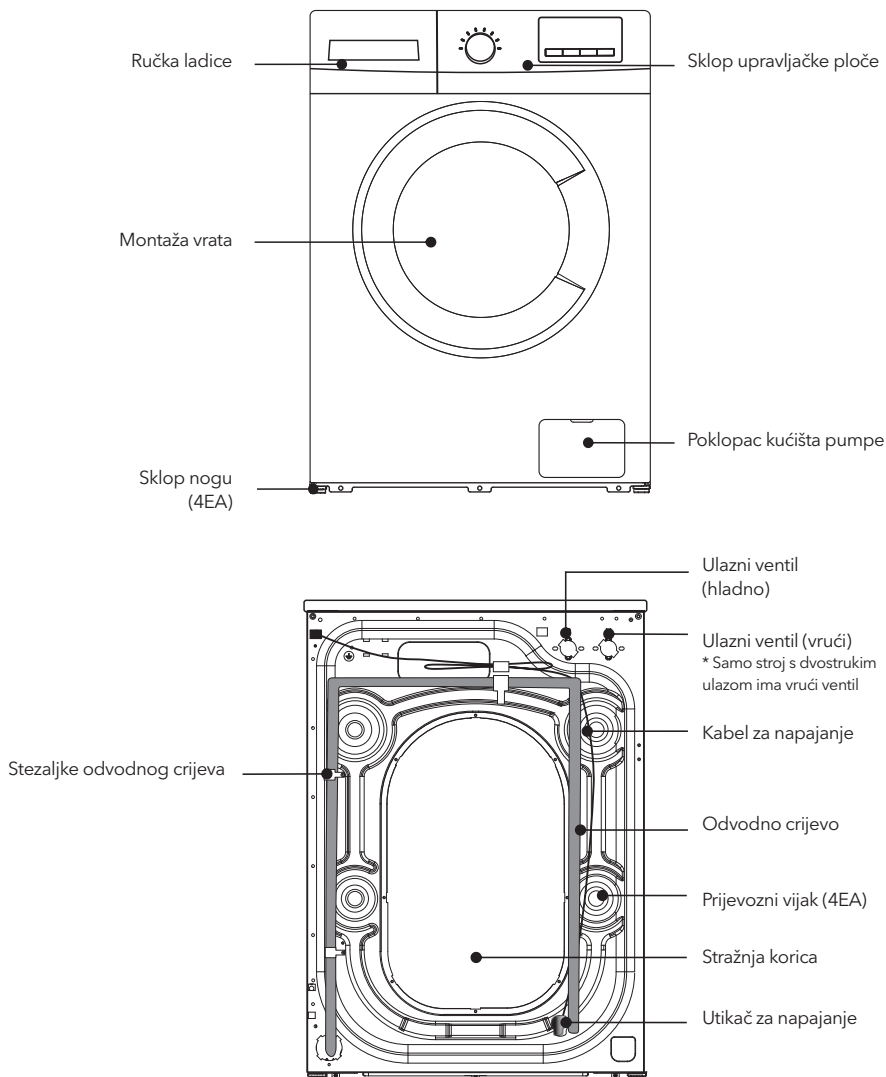

UGRADITI PERILICU

BILJEŠKA

Preporučujemo da vašu novu perilicu ugradi kvalificirani tehničar za uređaje. Ako smatrate da imate vještine za ugradnju perilice, pažljivo pročitajte upute za ugradnju prije ugradnje.

Potrebni alati





Možda ćete trebati sljedeće alate koji će vam pomoći u postavljanju vaše perilice:

- Škare
- Klješta
- Standardni odvijač
- Rukavice
- Ključ

Raspakiranje perilice rublja

Raspakirajte svoju perilicu rublja i provjerite je li došlo do oštećenja tijekom transporta. Također provjerite jesu li primljene sve stavke (kao što je prikazano u nastavku) u priloženoj vrećici. Ako dođe do bilo kakvog oštećenja perilice tijekom transporta, ili bilo koji dio nedostaje ili je oštećen, odmah kontaktirajte lokalnog trgovca.

*Ako perilica rublja nema dvostruki dovod, stroj nema vruće dovodno crijevo.

Ulazno crijevo (Poveži se na hladna voda opskrbiti)	Vruće dovodno crijevo (Povežite se na Hot opskrba vodom)	Poklopac rupe (4EA) (Prije čep tranzitni vijak rupe)	Odvodno crijevo Potporni nosač (Koristi se za uvijanje kraja odvodnog crijeva)	ključ za ključeve (1. Koristi se za podešavanje dna stroja, 2. Uklonite transportni vijak na stražnjoj strani stroja)
				

Odaberite mjesto

Prije ugradnje perilice potrebno je odabrati sljedeće mjesto:

- Čvrsta, suha i ravna površina (ako nije ravna, neka bude ravna prema sljedećoj slici "Podesiva noga").
- Izbjegavajte izravnu sunčevu svjetlost.
- Dovoljna ventilacija.
- Temperatura okoline mora biti između 0-40°C.
- Vlažnost okoline mora biti ispod 95% (kada je temperatura 25°C).
- Držite podalje od izvora topline kao što su ugljen ili plin. Pazite da perilica ne stoji na kabelu za napajanje. Ne postavljajte perilicu na tepih

Uklonite transportne vijke

Prije korištenja ove perilice rublja potrebno je ukloniti transportne vijke sa stražnje strane ove perilice. Poduzmite sljedeće korake za uklanjanje vijaka:

BILJEŠKA

Pravilno čuvajte transportne vijke za daljnju upotrebu.

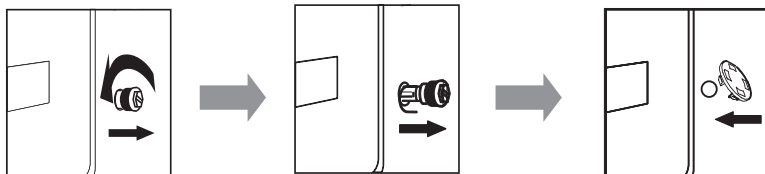

1. Otпустите četiri transportna vijka pomoću ključa

2. Uzmite glavu svakog vijka i provucite ga kroz široki dio rupe. Ponovite za svaki vijak.

3. Ispunite rupe isporučanim plastičnim poklopcima.

Poravnajte perilicu rublja

Instalirajte ili postavite perilicu na temperaturu okoline koja nije niža od 0 C, ali ne na otvorenom, jer može oštetiti regulator programiranja.

Osnovna struktura stopala

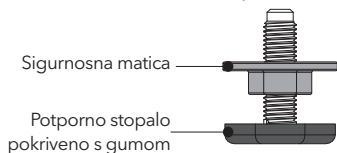

Tvornički status

- Sigurnosna matica blizu dna kutije
- Potporno stopalo blizu sigurnosne matice

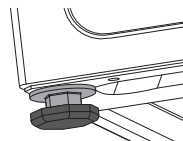

BILJEŠKA

Kako bi se olakšala instalacija, tvornički status nožice možda nije potpuno zaključan, pazite da zaključate sve četiri nožice prije podešavanja razine

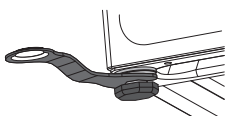

1. Prilikom postavljanja stroja provjerite je li donja stopa u tvorničkom stanju. Ako nije, vratite donju nogu u tvorničko stanje: sigurnosna matica je čvrsto zaključana na dnu kutije, a potporna stopa je lagano pričvršćena na sigurnosnu maticu.

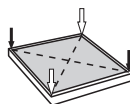

2. Nakon što je stroj postavljen, pritisnite suprotni kut gornje pokrovne ploče perilice s obje ruke i protresite ga okomito prema dolje kako biste provjerili je li potporna noga blizu tla i tresse li se perilica

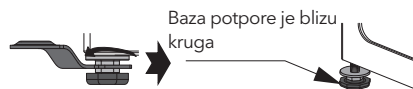

Baza potpore je blizu kruga



Pazite da se potporne noge više ne pomiču

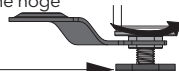

3. Kako biste bili sigurni da je stroj postavljen u ispravno stanje, otpustite sigurnosnu maticu u skladu sa smjerom prikazanim na dijagramu pomoću pričvršćenog ključa na odgovarajuću visinu sve dok potporna noga ne bude blizu tla i dok se stroj više ne tresne.

4. Na kraju, pomoću ključa okrenite sigurnosnu maticu natrag na dno kutije kako biste je zaključali (također možete lagano popraviti potporna nogu rukom kako biste izbjegli ponovno pomicanje potporne noge).

OPREZ!

1. Stroj mora biti savršeno izravan i stabiliziran kada su četiri potporne noge blizu tla. Spustite stopala što je više moguće na temelju da je stroj poravnan.
2. Nepravilno podešavanje niveliranja može uzrokovati glasnu buku, vibriranje stroja, pomicanje stroja i druge abnormalne pojave.
3. Otvor za zrak je dizajniran na dnu stroja (spriječava začepljenje). Postavite perilicu na čvrstu, glatku podlogu otpornu na klizanje. Ne stavljajte perilicu rublja na meku deku ili drveni pod, niti na razne stolove i postolja, u slučaju nepotrebnih ozljeda.

Spojite dovodno crijevo

Spajanje na slavinu za vodu s navojem



1. Spojite crijevo za vodu na slavinu za vodu, a zatim okrenite priključak u smjeru kazaljke na satu kako je prikazano.

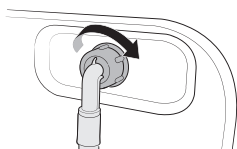

2. Spojite drugi kraj crijeva za vodu na ulazni ventil na stražnjoj strani perilice. Zategnite crijevo u smjeru kazaljke na satu.

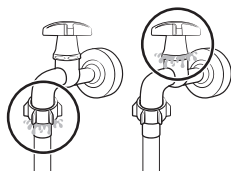

3. Otvorite slavinu za vodu i provjerite ima li curenja oko područja spajanja. Ako ima curenja vode, ponovite gornje korake.

Spajanje na slavinu za vodu bez navoja

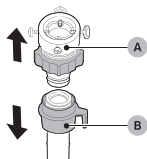

1. Skinite adapter (A) s crijeva za vodu (B).

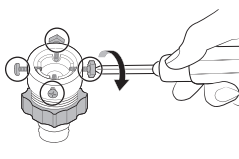

2. Upotrijebite Phillips odvijač da otpustite četiri vijka na adapteru.

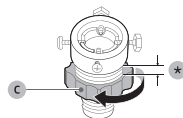

3. Držite adapter i okrenite dio (C) u smjeru strelice da biste ga olabavili za 5 mm (*).

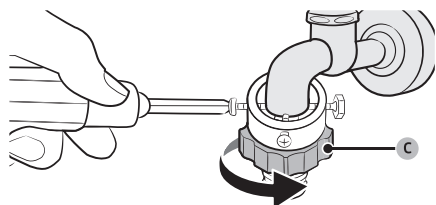

4. Umetnite adapter na slavinu za vodu, a zatim odvijte vijke dok podižete adapter.

5. Okrenite dio (C) u smjeru strelice kako biste ga posvijetlili.

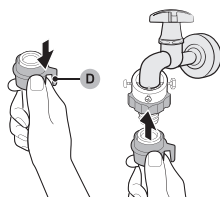

6. Dok povlačite parl (D) na crijevo za vodu, spojite crijevo za vodu na adapter. Zatim otpustite parl (D). Crijevo se uklapa u adapter uz zvuk klika.

7. Za dovršetak spajanja crijeva za vodu pogledajte 2 i 3 u odjeljku "Spajanje na slavinu za vodu s navojem".

BILJEŠKA

- Ako postoji bilo kakvo curenje crijeva nakon spajanja, ponovite korake za spajanje dovodnog crijeva.
- Nemojte savijati crijevo.
- Pažljivo provjerite priključak dovodnog crijeva prije svake uporabe perilice.

Spojite odvodno crijevo

- Odvodno crijevo postavite na visinu od 65-100 cm iznad poda jer u protivnom može uzrokovati lošu odvodnju.
- Možete upotrijebiti isporučeni držač odvodnog crijeva za uvijanje odvodnog crijeva u zid, stalnu cijev ili kadu za pranje rublja.
- Vodite računa da svi spojevi crijeva budu čvrsto zategnuti.

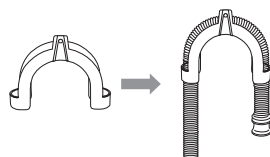
**BILJEŠKA**

Kraj odvodnog crijeva ne može se uroniti u vodu kako bi perilica ispravno radila.

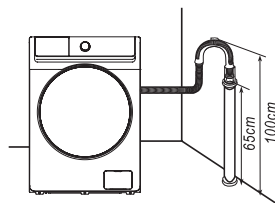
**Spojite struju**

- Budući da je maksimalna struja kroz jedinicu 10 A kada koristite njenu funkciju grijanja, provjerite može li sustav napajanja (struja, napon napajanja i žica) u vašem domu zadovoljiti zahtjeve uobičajenog opterećenja električnih uređaja.
- Spojite struju u utičnicu koja je ispravno instalirana i ispravno uzemljena.
- Provjerite je li napon napajanja na vašoj ploči isti onom u nazivnom naponu stroja.
- Utičać mora odgovarati utičnici.
- Ne koristite višenamjenski utikač ili utičnicu kao produžni kabel.
- Nemojte spajati i izvlačiti utikač mokrim rukama.

UPOZORENJE!

1. Ovaj stroj mora biti pravilno uzemljen. Ako dođe do kratkog spoja, uzemljenje može smanjiti opasnost od strujnog udara.
2. Perilica mora raditi u krugu odvojenom od ostalih električnih uređaja. U suprotnom, zaštita od struje može se aktivirati ili osigurač može pregorjeti.

UPRAVLJAJTE STROJEM ZA PRANJE RUBLJA

BILJEŠKA**Provjerite je li vaš stroj ispravno instaliran prije upotrebe.**

Prije prvog pranja odjeće morate pokrenuti cijeli ciklus pranja bez odjeće.

Da biste to učinili:

1. Spojite izvor struje i vodu.
2. Stavite malo deterđenta (oko 10 g) u ladicu i zatvorite je.
3. Pritisnite tipku za uključivanje/isključivanje.
4. Okrenite gumb na program "Pamuk".
5. Pritisnite tipku Start/Pauza.

Ovo će ukloniti svu vodu iz testnog rada proizvođača koja je ostala u stroju.

Razvrstaj odjeću

Pažljivo pročitajte ovu preporuku kako biste izbjegli probleme s perilicom rublja i oštećenje odjeće.

1. Ne stavljajte odjeću preko opterećenja nazivnog kapaciteta.
2. Razvrstajte rublje po boji i oznaci za održavanje. Većina odjevnih predmeta ima oznaku za održavanje tekstila na ovratniku ili bočnom šavu.
3. Provjerite jesu li svi džepovi prazni. Strani predmeti (npr. čavli, novčići, spajalice itd.) mogu oštetiti odjeću i komponente u stroju.

- Prije pranja zatvorite patentne zatvarače, zakopčajte kuke itd.
- Odjeću za pranje treba razvrstati po boji. Posebno tamnu odjeću ne treba prati sa svjetlom odjećom.
- Jako zaprljana područja, mrlje itd. treba prethodno tretirati tekućim deterdžentom, sredstvima za uklanjanje mrlja itd.
- Preokrenite odjeću koja se lako para i ima vunenu površinu prije nego što je stavite u perilicu.

BILJEŠKA

Pazite da nikakva odjeća nije uhvaćena između vrata i brtve.

Stavite deterdžent

- Izvučite ladicu za deterdžent.
- Dodajte deterdžent za glavno pranje u odjeljak II. (opcija 1: deterdžent koji je čvrst; opcija 2: deterdžent koji je tekući.)
- Dodajte omekšivač u odjeljak III.
- Odaberite odgovarajuću vrstu deterdženta za različite temperature pranja kako biste postigli najbolji učinak pranja uz manju potrošnju vode i energije.
- Količinu korištenog deterdženta/omekšivača dodajte samo jednom.
- Za doziranje deterdženta/omekšivača pogledajte upute proizvođača.
- Pretjerana količina deterdženta proizvest će puno pjene, koja se lako prelijeva i utjeCATi će na njezino otapanje, što će rezultirati poteškoćama pri ispiranju.

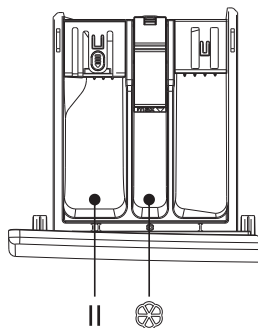

BILJEŠKA

- Prilikom prve uporabe tekućeg deterdženta, pokrenite program "Brzo pranje" na cijevi i bubnju za pranje.
- Normalno je da malo tekućeg deterdženta iscuri u pretinac za vodu kada povlačite pretinac za tekući deterdžent. Nemojte često povlačiti kutiju kako biste smanjili troškove tekućeg deterdženta.
- Količinu omekšivača pogledajte u priručniku. Pretjerano punjenje omekšivačem uništilo bi umjetna vlakna.
- Razina tekućine ne prelazi MAX kutije razdjelnika.
- Najprije razrijedite gusti omekšivač ili izbjeljivač, a zatim ga pustite u razdjelnu kutiju.

Koraci pranja

- Spojite dovodno crijevo i otvorite slavinu
- Umetnite utikač
- Postavite odvodno crijevo
- Otvorite vrata, obucite odjeću i zatvorite ih; stavite deterdžent u kutiju za deterdžent i zatvorite kutiju.

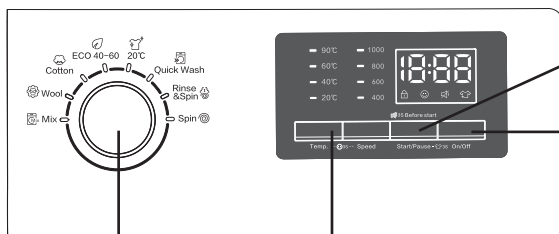

6. Odaberite program prema potrebi

7. Prilagodite postavke kao što su temperatura, brzina centrifuge, druge postavke itd.

8. Pritisnite prema dolje Gumb za pokretanje.

5. Pritisnite prema dolje tipka za napajanje

- Pritisnite Power On/Off za uključivanje perilice.
- Okrenite birač ciklusa za odabir ciklusa.
- Po potrebi promijenite postavke ciklusa (temperatura i centrifuga, itd.).
- Postavite vremensku odgodu ako želite završiti ciklus pranja u željeno vrijeme.
- Pritisnite Start/Pauza.

Za promjenu ciklusa tijekom rada

- Pritisnite Start/Pauza za prekid rada.
- Odaberite drugi ciklus.
- Ponovno pritisnite Start/Pauza za početak novog ciklusa.

Upravljačka ploča

Sljedeća ilustracija je jednostavan primjer upravljačke ploče modela. Ilustracija je samo za referencu. Molimo pogledajte stvarni proizvod.

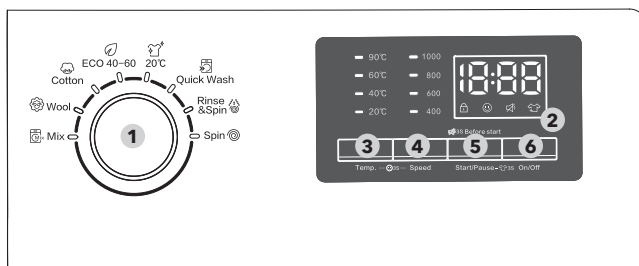

1. Birač ciklusa	Okrenite kotačić za odabir ciklusa.
2. Prikaz	Zaslom prikazuje podatke o trenutnom ciklusu i procijenjeno preostalo vrijeme ili informacijski kod kada se pojavi problem.
3. Temp.	Pritisnite za promjenu temperature vode za trenutni ciklus. Raspoloživi temperaturni raspon ovisi o ciklusu.
4. Brzina	Pritisnite za promjenu brzine centrifuge za trenutni ciklus. Dostupna brzina centrifuge ovisi o ciklusu.
5. Start/Pauza	Pritisnite za pokretanje/pauzu rada. Pritisnite gumb jednom za početak ciklusa. Za pauziranje rada, ponovno pritisnite gumb. Možete promijeniti postavke i opcije ciklusa. Za nastavak pauzirane operacije ponovno pritisnite gumb.
6. Uključivanje/isključivanje	Pritisnite za uključivanje/isključivanje perilice rublja. Ako uključite perilicu i ne koristite je 10 minuta, ona će se automatski isključiti.

Brava za vrata

Kada vrata nisu normalno zatvorena ili zaključana, ikona ne svijetli; Zaključajte vrata ispravno, ikona je uvijek svijetla.

Dječja brava

Kako bi spriječila nesreće djece, Child Lock zaključava sve gumbe osim gumba za uključivanje/isključivanje. Za aktiviranje ili deaktiviranje funkcije Child Lock pritisnite i držite Temp.

i Brzina istovremeno na 3 sekunde.

Kada je Child Lock aktiviran, indikator  svijetli.

Alarm isključen 

Možete uključiti ili isključiti zvuk birača ciklusa i svih tipki. Prije početka programa Za uključivanje ili isključivanje zvuka pritisnite i držite Start/Pauza 3 sekunde. Kad je zvuk isključen,  indikator svijetli.

Ponovno učitaj 

Dugo pritisnite tipku Start/Pauza 3 sekunde. Nakon što je brava otključana, može se pokrenuti funkcija dodavanja odjeće u sredini. Prilikom dodavanja odjeće u sredini aktivira se indikator  svijetli.

Programe

Miješati:Za mješovito rublje koje se sastoji od pamuka i sintetike.

Vuna:Vuneni sloj uključuje nježno ljuljanje i namakanje kako bi se vunena vlakna zaštitila od skupljanja/iskrivljenja.

Preporuča se neutralni deterdžent.

Pamuk:Za pamuk, posteljino, stolnjake, donje rublje, ručnike ili košulje. Vrijeme pranja i broj ispiranja automatski se prilagođavaju ovisno o količini.

ECO 40-60:Za pranje normalno zaprljanih pamučnih predmeta za koje je deklarirano da se mogu prati na 40°C ili 60°C, zajedno u istom ciklusu. Ovaj se ciklus koristi za procjenu usklađenosti sa zakonodavstvom EU o ekološkom dizajnu. Ovaj ciklus je postavljen kao zadani.

20°C:Novi europski standardni posebni postupci, koriste se za pranje neke nježne odjeće, temperatura se može

odabrati samo 20°C, zaštitna odjeća.

Brzo pranje:Za malo zaprljano rublje manje od 2,0 kg koje želite brzo oprati. Ispiranje i centrifuga:Poseduje dodatni postupak ispiranja nakon nanošenja omekšivača na rublje. vrtnja:Posjeduje dodatni proces centrifuge za učinkovito uklanjanje vlage iz rublja.

Tablica postupaka pranja

- Učinkovitost i izvedba pranja određena je kvalitetom korištenog deterdženta. Koristite samo deterdžent odobren za strojno pranje.
- Po potrebi upotrijebite poseban deterdžent, npr. za sintetičke i vunene tkanine. Uvijek vodite računa o preporukama proizvođača deterdženta.
- Nemojte koristiti sredstva za kemijsko čišćenje poput trikloretilena i sličnih proizvoda. Odaberite najbolji deterdžent.

Program	Maksimalno opterećenje (kg)	Vrsta deterdženta		
	6	Univerzalni	Posebna	Omekšivač
Miješati	3	L/P	-	O
Vuna	1.5	-	L/P	-
Pamuk	6	L/P	-	O
EKO 40-60	6	L/P	-	O
20°C	3	L/P	-	O
Brzo pranje	2	L/P	-	O
Ispiranje/centrifuga	6	-	-	O
Spin	6	-	-	-

L = gel/tekući deterdžent

P = deterdžent u prahu

O = opcija

- = ne

Ako koristite tekući deterdžent, ne preporučuje se aktiviranje vremenske odgode.

Preporučamo korištenje: praška za rublje 20°C do 90°C; Deterdžent za vunu 20°C do 40°C;

* Odaberite temperaturu pranja od 90°C samo za posebne higijenske zahtjeve

Uvođenje ostalih funkcija

Otključavanje vrata za hitne slučajeve (nije primjenjivo na nekim modelima)

- Ako želite izvaditi odjeću nakon dugotrajnog nestanka struje, provjerite je li razina vode u bubnju^o m ispod sigurne razine, temperatura ispod 40 C i da se unutarnji bubanj ne okreće , zatim odvojite odvodno crijevo i spustite ga, zamijenite crijevo nakon što voda iscuri;
- Otvorite poklopac odvodne pumpe u donjem desnom dijelu prednje strane, lagano povucite šipku prema dolje, kada čujete lagani zvuk, otvorite vrata i izvadite ili stavite odjeću;
- Zamijenite poklopac odvodne pumpe;
- Ova metoda se može koristiti samo u hitnim slučajevima.

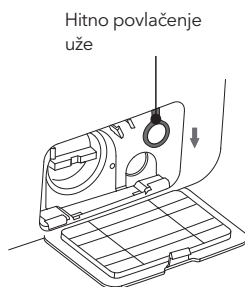

Nastavi funkciju

- Ovaj uređaj ima funkciju nastavka u slučaju nestanka napajanja. Ako u procesu rada stroja dođe do nestanka struje ili se utikač olabavi, stroj može zapamtiti radni status i nastaviti s radom kada se napajanje vrati.

Funkcija memorije (nije primjenjivo na nekim modelima)

- Ovaj stroj može automatski zapamtiti posljednji radni proces. Kada ponovno uključite perilicu, perilica pamti proces pranja i postavke koje ste napravili zadnji put (to znači da će cijeli radni proces zadnjeg pranja biti odabran prema zadanim postavkama kada se perilica pokrene)

Svijest o vaganju tkanine

- Na početku pranja, stroj će procijeniti težinu odjeće i automatski dozirati deterdžent (pod uvjetom da ima dovoljno deterdženta u kutiji), zatim prema tome odlučiti količinu vode kako bi se postigao cilj uštede vode .

Zaštita od neravnoteže

- Kada je stroj spreman za centrifugu, perilici može trebati neko vrijeme da uravnoteži odjeću zbog velike neuravnoteženosti.
- Ako je odjeća i dalje neuravnotežena u bubnju nakon toga, brzina centrifuge se može usporiti kako bi se izbjegle velike vibracije.
- Ako je rublja u bubnju premalo, stroj se možda neće centrifugirati zbog zaštite od neuravnoteženosti, tada biste trebali dodati više rublja u stroj kako bi se centrifugirao.

Prskanje (nije primjenjivo na nekim modelima)

- Ovaj stroj koristi tehnologiju automatskog doziranja deterdženta; voda će istjecati iz spremnika za deterdžent u isporuku deterdženta u unutarnji bubanj. Također će prskati vodu po staklu prozora za promatranje, što ima bolji učinak čišćenja pjene i mrlja na odjeći i prozoru. Ovo će učiniti proces pranja čistim i izgraditi visoko učinkovito, čisto okruženje za pranje koje štedi vodu!

Svjetiljka za bubanj (nije primjenjivo na nekim modelima)

- Na početku programa, na kraju programa i na pauzi stanja pranja svjetlit će lampica cilindra perilice. Možete promatrati stanje odjeće u perilici rublja i osjetiti zabavu pametnog pranja rublja.



Zbog nadogradnje modela proizvoda, konfiguracija funkcije može se razlikovati od ovog opisa, molimo vas da stvarnu funkciju modela uzmete kao standard!

ODRŽAVANJE

Pravilno održavanje perilice rublja može produljiti njezin radni vijek.



UPOZORENJE!

Prije nego što počnete s održavanjem, izvucite utikač ili isključite napajanje i zatvorite slavinu.

Očistite unutarnji bubanj

Rđu koju metalni predmeti ostavljaju u bubnju treba odmah ukloniti deterdžentima koji ne sadrže klor.

Nikada nemojte koristiti čeličnu vunu.

Čista površina

1. Ako dođe do preljeva vode, odmah je obrišite suhom krpom. Nikakvi oštri predmeti ne smiju udarati po perilici.
2. Po potrebi se površina može očistiti razrijeđenim neabrazivnim neutralnim deterdžentima.

Očistite odvodnu pumpu

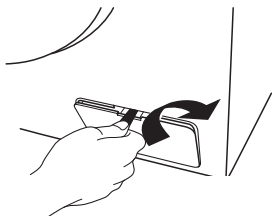

Otvorite poklopac filtera pomoću alata kao što su novčići u skladu sa smjerom slike;

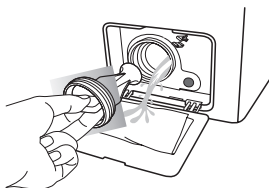

Odvijte filtar i obratite pozornost na preostalu vodu, izvadite sve strane materijale iz filtra odvodne pumpe

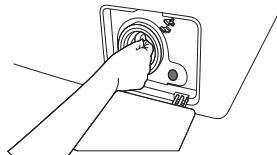

Ponovno postavite filtar.

Očistite filter ulaznog ventila

Ulazni filtar treba očistiti ako nema ili nema dovoljno vode kada se slavina otvori.

1. Smanjite tlak vode:
 - a. Zatvorite slavinu.
 - b. Odaberite bilo koji postupak osim postupka "Spin".
 - c. Pritisnite gumb "Start/Pauza" i držite postupak oko 40 sekundi.
 - d. Izvucite strujni utikač.
2. Skinite dovodno crijevo s slavine
3. Koristite vodu za pranje filtera.
4. Ponovno spojite dovodno crijevo.

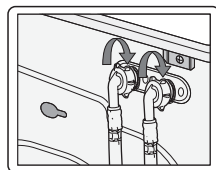
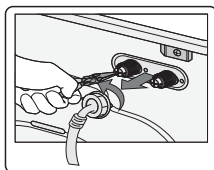
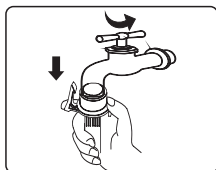

Očistite ladicu za deterdžent

Struktura kutije za deterdžent razlikuje se od različitih modela stroja; molimo slijedite korake i metode prikazane na donjoj slici za čišćenje kutije deterdženta:

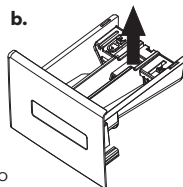
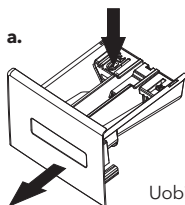

Uobičajeno
dispenser

- Ako u kutiji ima ostataka deterdženta ili omekšivača:
 - Kao smokvu. a pokazuje, povucite kućište i pritisnite graničnu šipku; izvucite cijelu ladicu;
 - Kao smokvu. b pokazuje, otvorite kućište (polako ga podignite) i izvadite ploču sifona (podignite je);
 - Koristite vodu iz slavine ili četku za pranje kutije deterdženta i cijevi sifona;
 - Vratite poklopac kućišta i sifonsku cijev i gurnite ladicu unutra.
- Malo deterdženta će teći u kutiju za vodu prilikom izvlačenja kutije, to je normalno.

Nemojte više puta otvarati i zatvarati kućište zbog gubitka deterdženta;

- Obratite pozornost na izlivanje deterdženta koje može uzrokovati neugodnosti prilikom podešavanja (poput naginjanja i pomicanja, itd.) stroja (izvucite kućište prije podešavanja).

Oporavak od smrzavanja

Perilica se može smrznuti kada padne ispod 0°C.

1. Isključite perilicu rublja i izvucite kabel iz utičnice.
2. Ulijte toplu vodu preko slavine kako biste olabavili crijevo za vodu.
3. Odspojite crijevo za vodu i namočite ga u toplu vodu.
4. Ulijte toplu vodu u bubanj i ostavite oko 10 minuta.
5. Ponovno spojite crijevo za vodu na slavinu za vodu

BILJEŠKA

1. Kada se perilica ponovno koristi, pazite da temperatura okoline bude iznad 0°C.
2. Ako se vaša perilica rublja nalazi u prostoriji gdje se lako može smrznuti, temeljito ispuštite preostalu vodu unutar odvodnog i dovodnog crijeva.
3. Obratite se tehničaru ako vam je perilica zamrznuta.

RJEŠAVANJE PROBLEMA

Probléma	Megoldás
U stroju je ostalo nešto vode	To je normalno i rezultat je testova vode izvedenih u tvornici.
Perilica ne radi	Provjerite je li utikač dobro umetnut. Provjerite je li slavina otvorena. Provjerite je li pritisnuta tipka "Power". Provjerite je li pritisnuta tipka "Start/Pauza". Provjerite je li aktivirana značajka odgode.
Propuštanje vode	Provjerite i pričvrstite dovodno crijevo. Očistite odvodno crijevo i po potrebi zamolite specijaliziranu osobu da ga popravi.
Nenormalna buka i velike vibracije	Provjerite jesu li transportni vijci uklonjeni. Provjerite jesu li podesive noge postavljene na razinu. Provjerite je li perilica postavljena na čvrst i ravan pod. Provjerite ima li unutra ukosnica ili metalnih predmeta.
Učinkovitost pranja nije zadovoljna	Odaberite odgovarajući postupak. Dodajte odgovarajuću količinu deterdženta prema uputama na pakiranju deterdženta.
Stroj ne odgovara nakon pritiska gumba	Provjerite je li aktivirana značajka "Blokada za djecu". Prvo pritisnite tipku "Start/Pauza", a zatim pritisnite ostale tipke.
Stvarno vrijeme izvođenja procedura ne odgovara vremenu prikaza.	Provjerite je li odjeća u bubnju dovoljno raspršena. Provjerite da li voda dobro istječe ili ulazi.
Perilica se puni tijekom pražnjenja	Provjerite je li maksimalna visina odvodnog crijeva manja od 65 cm. Provjerite je li odvodno crijevo uronjeno.





























Prikaz	Sredstva	Otopina
E 1	Perilica se s vremenom napuni	Provjerite je li slavina otvorena. Provjerite je li pritisak vode prenizak. Provjerite je li dovodno crijevo začepljeno.
E 2	Odvodnja vode tijekom vremena	Provjerite je li odvodna pumpa blokirana. Obratite se tehničaru ako je potrebno.
E 3	Brava na vratima je pokvarena	Ponovno dobro zatvorite vrata. Provjerite je li odječa zapela između vrata i brtve. Ako je potrebno, obratite se tehničaru.
E 4	Voda je prelivena	Zalijevajte automatski dok razina vode ne bude prikladna za postupak pranja. Obratite se tehničaru ako je potrebno.
E 5	Električni motor je u kvaru	Molimo kontaktirajte tehničara.
E 6	Grijač ne radi	Molimo kontaktirajte tehničara.
E 7	Postoji greška senzora temperature	Molimo kontaktirajte tehničara.
E 8	Softver/hardver bez premca na matičnoj ploči i ploči za promjenu frekvencije	Molimo kontaktirajte tehničara.
E 9	Komunikacijski kvarovi	Molimo kontaktirajte tehničara.
E 10	Kvarovi pretvarača	Molimo kontaktirajte tehničara.
EP	Procedura koja se izvodi ne odgovara ciklusu na koji pokazuje gumb.	Okrenite birač ciklusa na ciklus koji odgovara postupku na kojem radite.

**BILJEŠKA**

Ovdje pogledajte stvarno kupljeni model za prikaz greške. Različiti modeli imaju različite prikaze grešaka.

DODATAK

Oznaka za njegu tkanine

	Otporan materijal		Može se glačati na maksimalno 100°C
	Osjetljivo rublje		Ne peglati
 	Predmet se može prati na 90°C		Može se kemijski čistiti bilo kojim otapalom
 	Predmet se može prati na 60°C		Kemijsko čišćenje samo perkloridom, gorivom za upaljač, čistim alkoholom ili R113
 	Predmet se može prati na 40°C		Kemijsko čišćenje samo zrakoplovnim gorivom, čistim alkoholom ili R113
 	Predmet se može prati na 30°C		Ne čistiti kemijski
	Predmet se može prati ručno		Suha ravna
	Samo kemijsko čišćenje		Može se objesiti da se osuši
	Može se izbjeljivati u hladnoj vodi		Sušiti na vješalici
	Ne izbjeljivati		Sušiti u sušilici, normalna toplina
	Može se glačati na max 200°C		Sušiti u sušilici, smanjena toplina
	Može se glačati na maksimalno 150°C		Ne sušiti u sušilici

Električno upozorenje

Kako biste izbjegli požar, strujni udar i druge nezgode, zapamtite sljedeće podsjetnike:

- Može se koristiti samo napon naveden na naljepnici. Ako vam nije jasan napon kod kuće, obratite se lokalnoj elektrodistribuciji.
- Kada koristite funkciju grijanja, maksimalna struja kroz perilicu dosegnut će 10A. Stoga provjerite mogu li jedinice za napajanje (struja, napon i kabel) zadovoljiti normalne zahtjeve opterećenja za stroj.
-
- Ispravno zaštitite kabel za napajanje. Kabel za napajanje mora biti dobro učvršćen kako ne bi spotaknuo ljude ili druge stvari i oštetio se. Posebnu pozornost treba obratiti na mjesto utikača.
- Ne preopterećujte zidnu utičnicu ili produžite kabel.
- Preopterećenje ožičenja može uzrokovati požar ili električni udar. Nemojte izvlačiti utikač mokrim rukama.
- Radi vaše sigurnosti, utikač mora biti umetnut u uzemljenu utičnicu. Pažljivo provjerite i provjerite je li vaša utičnica pravilno i pouzdano uzemljena.

Zaštita okoliša

- Perilica je proizvedena od materijala koji se mogu reciklirati. Ako odlučite odložiti ovu perilicu, pridržavajte se lokalnih propisa o zbrinjavanju otpada. Odrežite kabel za napajanje tako da se perilica ne može spojiti na struju. Uklonite vrata tako da se male životinje i djeca ne mogu zarobiti u perilici.
- Nemojte prekoračiti količine deterdženta preporučene u uputama proizvođača deterdženta.
- Koristite proizvode za uklanjanje mrlja i mrlja prije ciklusa pranja samo kada je to nužno.
- Uštedite vodu i struju pranjem samo punog punjenja (točna količina ovisi o korištenom programu).

Ispravno odlaganje ovog proizvoda



Ova oznaka označava da se ovaj proizvod ne smije odlagati s drugim kućnim otpadom u cijeloj EU. Kako biste spriječili moguću štetu okolišu ili ljudskom zdravlju uslijed nekontroliranog odlaganja otpada, reciklirajte ga odgovorno kako biste promicali održivu ponovnu upotrebu materijalnih resursa. Da biste vratili svoje rabljene uređaje, upotrijebite sustave povrata i prikupljanja ili se obratite prodavaču kod kojeg je proizvod kupljen. Oni mogu odnijeti ovaj proizvod na ekološki prihvatljivo recikliranje.



BILJEŠKA:

1. Ocjena energetske učinkovitosti ispitana je postupkom "ECO 40-60".
2. Skenirajte QR kod prikazan na energetskoj naljepnici za dodatne informacije o proizvodu.
3. Kada perilica rublja prikaže kodove grešaka, obratite se našem timu za popravak nakon prodaje. Nećemo biti odgovorni za bilo kakve probleme uzrokovane neovlaštenim popravkom.
4. U slučaju da trebate naručiti pribor, možemo ga poslati u roku od 15 radnih dana nakon zahtjeva.
5. U svrhu poboljšanja performansi cijele perilice rublja, izgled i specifikacije će se promijeniti bez dodatne obavijesti.
6. Zaslon će prikazivati "KRAJ" 10 m minuta nakon završetka ciklusa.

Specifikacija proizvoda

Parametar/kapacitet	Univerzalna serija motora
	6kg
Model	WF61030T
Napon	220-240V~/50Hz
Nazivna snaga	1950W
Pritisak vode	0.05-0.BMPa
Vanjske dimenzije (Š*D*V) mm	595*470*850



BILJEŠKA:

Sve slike u priručniku koriste se samo za sheme. Može se razlikovati od stroja koji kupujete.

БЕЗБЕДНОСНИ МЕРКИ



ПРЕДУПРЕДУВАЊЕ

За да го намалите ризикот од пожар, електричен удар или повреди на лица при користење на вашиот апарат, следете ги основните мерки на претпазливост, вклучително и следново

- Ако кабелот за напојување е оштетен, мора да го замени производителот, сервисерот или слично квалификувани лица за да се избегне опасноста.
- Новите комплекти црева испорачани со машината за перење треба да се користат и старите комплекти црева не треба повторно да се користат.
- Овој апарат не е наменет за употреба од лица (вклучувајќи деца) со намалени физички, сензорни или ментални способности, или недостаток на искуство и знаење, освен ако не им се дадени надзор или инструкции во врска со употребата на апаратот од лице одговорно за нивната безбедност. Децата треба да се надгледуваат за да се осигура дека не си играат со апаратот. (Ова предупредување не е за ЕВРОПСКИОТ пазар)
- Овој апарат може да го користат деца на возраст од 8 години и повеќе и лица со намалени физички, сензорни или ментални способности или недостаток на искуство и знаење, доколку им се дадени надзор или инструкции за користење на апаратот на безбеден начин и го разбираат вклучени опасности. Децата не смеат да си играат со апаратот. Чистењето и одржувањето од корисникот не смеат да го вршат деца без надзор од SU. (Ова предупредување е за ЕВРОПСКИОТ пазар)
- Тепихот не го попречува отворот за машината за перење со отвори за вентилација во основата.
- Децата помали од 3 години треба да се држат подалеку освен ако не се под постојан надзор.
- Овој апарат е наменет за употреба во домаќинството и слични апликации како што се:
 - кујнски простори за персонал во продавници, канцеларии и други работни средини;
 - фармски куќи
 - од клиенти во хотели, мотели и други средини од резиденцијален тип;
 - средини од типот ноќевање и појадок;
 - области за заедничка употреба во станбени згради или пералници.
- Внимавајте напонот и фреквенцијата на струја да бидат идентични со оние на машината за перење.
- За да се обезбеди ваша безбедност, приклучокот за кабелот за напојување мора да се вметне во заземјен штекер. Проверете внимателно и проверете дали вашиот штекер е правилно и сигурно заземјен.
- Не користете штекер со номинална струја помала од онаа на машината за перење.
- Не ракувајте со машината за перење кога делови се пропуштени или скршени.
- Никогаш не ведете го приклучокот за струја со влажни раце.
- Веднаш заменете го истрошениот кабел за напојување, лабавите приклучоци/приклучоци за напојување.
- Исклучете ја машината за перење пред да ја чистите или поправате.
- Ве молиме проверете дали водата во барабанот е исцедена пред да ја отворите вратата. Ве молиме не отворајте ја вратата ако има видлива вода.
- Стаклената врата може да биде многу жешка за време на операцијата. Чувајте ги децата и миленичињата подалеку од машината за перење за време на операцијата.
- Проверете дали водата и електричниот уред мора да ги поврзе квалификуван техничар со согласност со упатствата на производителот и локалните безбедносни прописи.
- Пред да работите со оваа машина, мора да се отстранат сите пакувања и транзитни завртки. Во спротивно, машината за перење може сериозно да се оштети при перење на алиштата.
- Забранети се запаливи и експлозивни или токсични средства за чистење. Бензин и алкохол итн. Не треба да се користат како детергенти. Ве молиме изберете ги само детергентите погодни за машинско перење.
- Внимавајте на изгореници додека машината за перење ја испушта топлата вода за перење.
- Никогаш не исклучувајте ја машината за перење со влечење на кабелот за напојување. Секогаш цврсто фатете го приклучокот и извлекувајте директно од штекерот.
- Ако вашиот стар апарат повеќе не се користи, ви препорачуваме да ја извадите вратата и да го отсечете кабелот за напојување.
- Материјалите за пакување може да бидат опасни за децата.

- Не се качувајте и не седете на горниот капак на машината.
- Домашни миленици и деца може да се качат во машината. Проверете ја машината пред секоја операција.
- Не потпирајте се на вратата на машината за перење.

ВАЖНИ СОВЕТИ

- Машината за перење за домаќинство не е наменета да биде вградена.
- Оваа машина за перење е само за внатрешна употреба.
- Проверете дали сите џебови се празни. Остри и цврсти предмети како паричка, брош, шајка, завртка или камен итн. Може да предизвикаат сериозни оштетувања на машината за перење.
- Ве молиме не заборавајте да ги исклучите водата и напојувањето веднаш по перењето на алиштата.
- Машината за перење не треба да се вградува во бања или многу влажни простории, како и во простории со експлозивни или каустични гасови.
- Пред прво перење на алиштата, машината за перење треба да се ракува во еден круг од целата постапка без облеката внатре.
- Не поправајте или заменувајте ниеден дел од машината за перење, освен ако не сте посебно препорачани во упатствата за поправка на корисникот и ако имате знаење и вештини за да ја направите.
- Забрането е перење на теписи и влошки за градници со челична жица.
- Никогаш не полнете вода со рака за време на миењето.
- Откако ќе заврши програмата, почекајте две минути за да ја отворите вратата.
- При предавање на машината, насобраната вода прво треба да се исцеди од машината. Ракувајте со машината внимателно. Никогаш не држете го секој испакнат дел на машината додека ја кревате. Вратата на машината не може да се користи како рачка за време на транспортот.
- Машината за перење само со еден влезен вентил може да се поврзе со доводот на ладна вода..

ПРЕГЛЕД НА МАШИНАТА ПЕРЕЊЕ

**ЗАЧУВАЈТЕ ГИ ОВИЕ УПАТСТВА
МАШИНАТА Е САМО ЗА ДОМАЌИНСКА УПОТРЕБА**

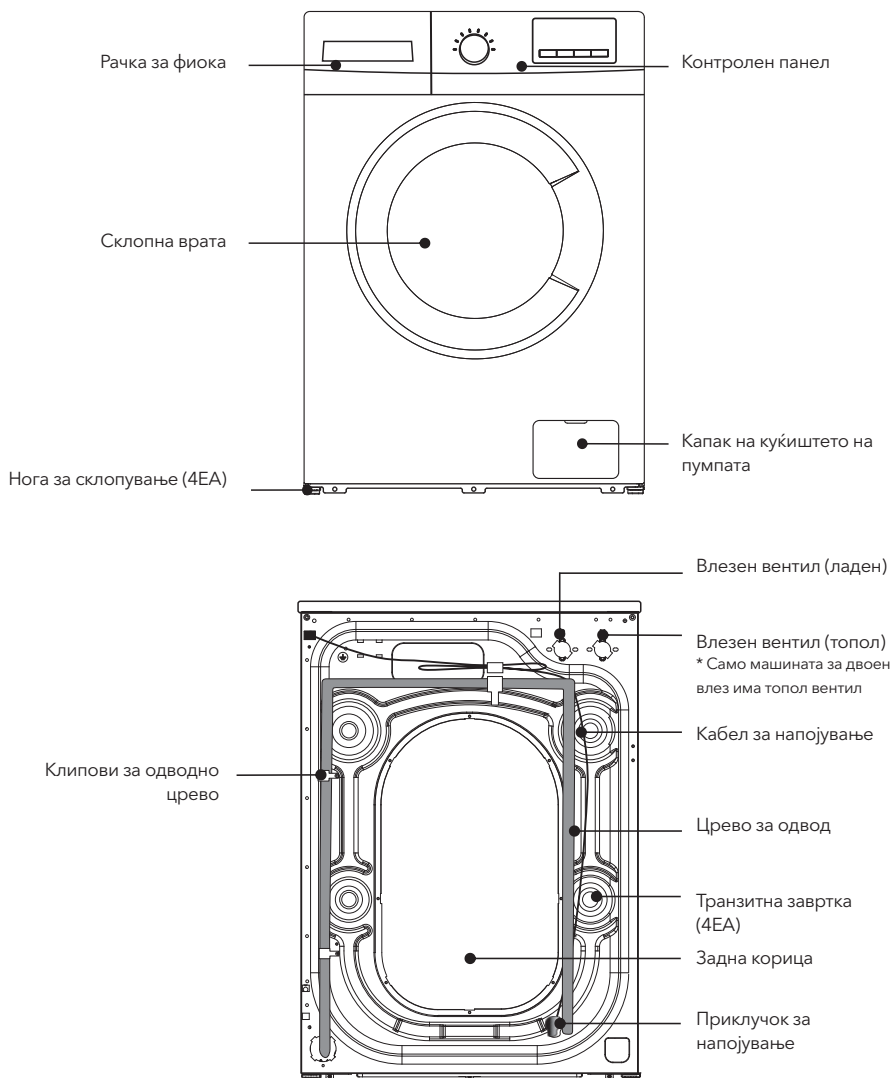

ИНСТАЛИРАЈ МАШИНА ЗА ПЕРЕЊЕ

ЗАБЕЛЕШКА

Препорачуваме вашата нова машина за перење да ја инсталира квалификуван техничар за апарати.

Потребни се алатки

Можеби ќе треба да ги имате следните алатки кои ќе ви помогнат при инсталирањето на вашата машина за перење:

- Ножици
- Клешти
- Стандарден шрафцигер
- Ракавици
- Клуч

Отпакување на машината за перење

Отпакувајте ја машината за перење и проверете дали има оштетувања за време на транспортот. Исто така, проверете дали се примени сите предмети (како што е прикажано подолу) во приложената кеса. Ако има некакво оштетување на машината за перење за време на транспортот, или некој предмет недостасува или е оштетен, ве молиме контактирајте го локалниот продавач веднаш.

*Ако машината за перење не е со двоен влез, машината нема топло доводно црево.

Доводно црево (поврзете се со довод на ладна вода)	Топло доводно црево (Поврзете се со топла вода)	Покривка за дупка (4EA) (Се користи за приклучување на дупки за транзитни завртки)	Држач за поддршка на одводното црево (Се користи за завиткување на крајот на одводното црево)	Клуч (1. Се користи за прилагодување на дното на машината, 2. Отстранете ја транспортната завртка на задната страна на машината)
				

Изберете ја локацијата

- Пред да ја инсталирате машината за перење, треба да се избере локацијата што се карактеризира на следниов начин:

- Церста, сува и рамна површина (ако не е рамна, направете ја рамна со повикување на следната слика „Прилагодлива нога“).

- Избегнувајте директна сончева светлина.

- Доволна вентилација.

- Температурата на околината треба да биде помеѓу 0-40°C.

- Влажноста на околината треба да биде под 95% (кога температурата е 25°C).

- Чувајте го подалеку од топлинските ресурси како јаглен или гас. Погрижете се машината за перење да не стои на кабелот за напојување. Не ја поставувајте машината за перење на подот од тепихот.

Отстранете ги транзитните завртки

Пред да ја користите оваа машина за перење, транзитните завртки мора да се отстранат од задната страна на оваа машина. Ве молиме преземете ги следните чекори за да ги извадите завртките:

ЗАБЕЛЕШКА

Чувајте ги правилно транзитните завртки за понатамошна употреба..

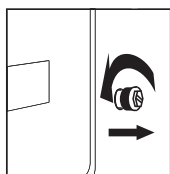

1. Олабавете ги четирите транзитни завртки со клуч

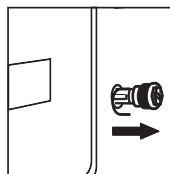

2. Земете ја секоја глава на завртката и повлечете ја низ широкиот дел од дупката. Повторете за секоја завртка.

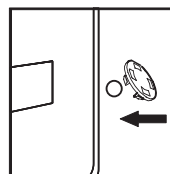

3. Пополнете ги дупките со испорачаните пластични капаци.

Израмнете ја машината за перење

Инсталирајте ја или поставете ја машината за перење под температура на околината не помала од 0 C, но не на отворено, бидејќи може да го оштети програмскиот контролер.

Основна структура на стапалото

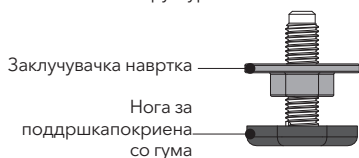

Фабрички статус

- Заклучувачка навртка блиску до дното на кутијата
- Нога за поддршка блиску до навртката за заклучување

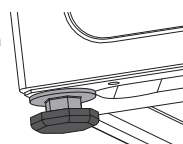

ЗАБЕЛЕШКА

За да се олесни инсталацијата, фабричкиот статус на стапалото може да не е целосно заклучен, проверете дали сте ги заклучиле сите четири нозе пред да го прилагодите нивото

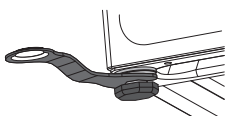

1. Кога ја поставувате машината, проверете дали долната нога е во фабричка состојба. Ако не, ве молиме вратете ја долната нога во фабричка состојба: навртката за заклучување е цврсто заклучена на дното на кутијата, а потпорната нога е лесно заклучена на навртката за заклучување.

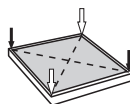

2. Откако ќе ја поставите машината, притиснете го спротивниот агол од горниот капак на машината со двете раце за возврат и протресете ја вертикално надолу за да проверите дали потпорната нога е блиску до земјата и дали машината е затресена

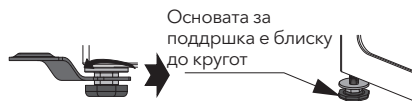

Основата за поддршка е блиску до кругот



Погрижете се потпорните стапала да не се поместуваат повторно

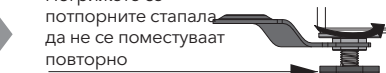

3. За да се осигурате дека машината е поставена во правилна состојба, олабавете ја навртката за заклучување според насоката прикажана на дијаграмот со прикачениот клуч до соодветна висина додека потпорната нога не се приближи до земјата и машината не се тресе.
4. Конечно, употребете го клучот за да ја завртите навртката за заклучување назад кон дното на кутијата за да се заклучи (исто така можете малку да ја фиксирате ногата за потпора со рака за да избегнете повторно движење на потпорната нога)

ВНИМАНИЕ!

1. Машината мора да биде совршено израмнета и стабилизирана кога четирите потпорни стапала се блиску до земјата. Спуштете ги стапалата колку што е можно повеќе врз основа на тоа дека машината е израмнета.
2. Неправилното прилагодување на нивелирањето може да предизвика силен шум, вибрирања на машината, поместување на машината и други ненормални појави.
3. Отворот за воздух е дизајниран на дното на машината (спречете блокирање). Инсталирајте ја машината за перење на цврста, мазна и отпорна на лизгање земја. Не ставајте ја машината за перење на меко кебе или дрвен под, или разни работни површини и држачи, во случај на непотребна повреда.

Поврзете го доводното црево

Поврзување со славина за вода со навој

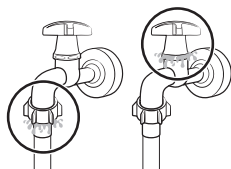
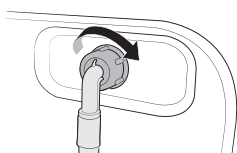

1. Поврзете го црево то за вода со славината за вода, а потоа свртете го конекторот во насока на стрелките на часовникот како што е прикажано.
2. Поврзете го другиот крај на црево то за вода со влезниот вентил на задната страна на машината за перење. Свртете го црево то во насока на стрелките на часовникот за да се затегнете.
3. Отворете ја славината за вода и проверете дали има протекување околу местата за поврзување. Ако има протекување вода, повторете ги чекорите погоре.

Поврзување со славина за вода без навој

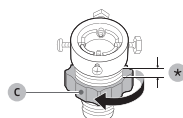
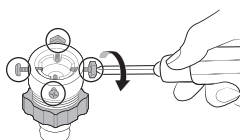
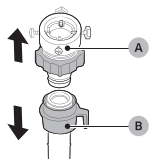

1. Извадете го адаптерот (A) од црево то за вода (B).
2. Користете шрафцигер Филипс за да олабавите четири завртки на адаптерот.
3. Држете го адаптерот и свртете го делот (C) во насока на стрелката за да го олабавите за 5 mm (*).

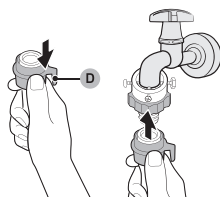
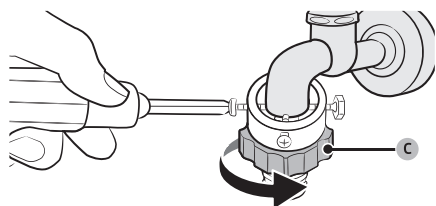

4. Вметнете го адаптерот на славината за вода, а потоа осветлете ги завртките додека го кревате адаптерот.
5. Свртете го делот (C) во насока на стрелката за да го олесните.
6. Додека го влечете делот (D) на црево то за вода, поврзете го црево то за вода со адаптерот. Потоа, пуштете го паркот (D). Црево то се вклопува во адаптерот со звук на кликање.
7. За да го завршите поврзувањето на црево то за вода, видете 2 и 3 на „Поврзување со чешма за вода со навој“ дел.

ЗАБЕЛЕШКА

- Ако има истекување со црево то по поврзувањето, тогаш повторете ги чекорите за поврзување на доводното црево.
- Не виткајте го црево то.
- Внимателно проверувајте дали е поврзано доводното црево пред да ја користите машината за перење секој пат.

Поврзете го одводното црево

- Одводното црево треба да се постави на височина од 65-100 cm над подот, во спротивно може да предизвика слаба дренажа.
- Можете да го користите испорачаниот држач за потпора на одводното црево за да го навлечете одводното црево во сидот.
- Внимавајте да се осигурате дека сите приклучоци на цревата се цврсти.

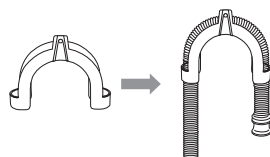
**ЗАБЕЛЕШКА**

Крајот на одводното црево не може да се потопи во вода за да може машината за перење да работи правилно.

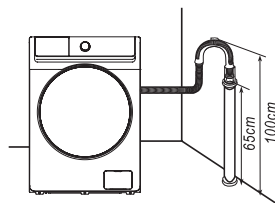
**Поврзете го напојувањет**

- Бидејќи максималната струја низ единицата е 10А кога ја користите неговата функција за греење, ве молиме проверете дали системот за напојување (струја, напон и жица) во вашиот дом може да ги исполни нормалните барања за полнење на електричните апарати.
- Ве молиме приклучете го напојувањето во штекер кој е правилно инсталиран и правилно заземјен.
- Проверете дали напонот за напојување на вашата плоча е ист со номиналниот напон на машината.
- Приклучокот за струја мора да одговара на штекерот.
- Не користете повеќенаменски приклучок или штекер како продолжен кабел.
- Не поврзувајте и вадете го приклучокот со влажни раце.

ПРЕДУПРЕДУВАЊЕ!

1. Оваа машина мора да биде правилно заземјена. Ако има краток спој, заземјувањето може да ја намали опасноста од електричен удар.
2. Машината за перење треба да работи во коло одвоено од другите електрични апарати. Во спротивно, заштитникот за струја може да се исклучи или осигурувачот да изгори.

РАБОТЕЊЕ НА МАШИНАТА ЗА ПЕРЕЊЕ

ЗАБЕЛЕШКА

Уверете се дека вашата машина е правилно инсталирана пред употреба.

Пред да ја измиете облеката за прв пат, мора да извршите целосен циклус без облека.

За да го направите ова:

1. Поврзете извор на енергија и вода.
2. Ставете малку детергент (околу 1 гр) во фиоката и затворете ја.
3. Притиснете го копчето за вклучување/исклучување.
4. Свртете го копчето за да биде „Cotton“ програма.
5. Притиснете го копчето Start/Pause.

Ова ќе ја отстрани водата од тестот на производителот што останува во машината.

Сортирајте облека

Ве молиме внимателно прочитајте ја оваа препорака за да избегнете проблеми со машината за перење и оштетувања на облеката.

1. Не ставајте облека преку оптоварување со номиналниот капацитет.
2. Сортирајте ги алиштата по боја и по етикетата за неа. Повеќето алишта имаат етикета за неа на текстил во јаката или страничниот спој.
3. Проверете дали сите џебови се празни, странските предмети (на пр. клинци, монети, штипки итн.) може да предизвикаат оштетување на облеката и компонентите во машината.
4. Затворете ги патентите, прицврстете ги куките итн. пред миеење.

- За алиштата да се перат, треба да се подредат според бојата. Темната облека не треба да се пере особено со светла облека.
- Лошо извалканите места, дамките итн. треба претходно да се третираат со течен детергент, отстранувачи на дамки итн..
- Превртете ја облеката која лесно се апчиња и е со волнена површина пред да ја ставите во машината.

ЗАБЕЛЕШКА Проверете дали облеката не е заглавена помеѓу вратата и заптивката.

Ставете детергент

- Извлечете ја фиоката за детергент.
- Додајте детергент за главно перење во преградата II. (опција 1: детергент што е цврст; опција 2: детергент што е течен.)
- Додајте омекнувач во преградата .
- Ве молиме изберете соодветен тип на детергент за различни температури на перење за да го добиете најдобриот ефект на миене со помала потрошувачка на вода и енергија.
- Количината на употребениот детергент/омекнувач треба да се додава само еднаш во исто време. Ве молиме погледнете ги упатствата на производителот за дозата на детергент/омекнувач.
- Прекумерниот детергент ќе произведе многу пена, лесно се прелива. и ќе влијае на неговото растворување, што ќе резултира со тешкотии при плакнењето.

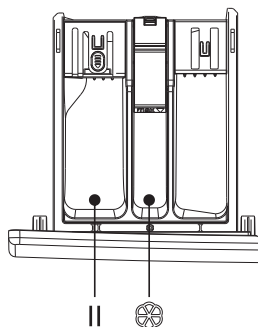

ЗАБЕЛЕШКА

- При прв пат кога користите течен детергент, ве молиме вклучете ја програмата „Quick Wash“ до цевката за перење и барабанот.
- Нормално е неколку течни детергенти да течат во кутијата со вода кога влечете кутија за течен детергент. Ве молиме избегнувајте често да ја влечете кутијата за да ја намалите цената на техниот детергент.
- Количината на омекнувачот погледнете во прирачникот. Омекнувачот со преоптоварување би ги уништил вештачките влакна.
- Нивото на течност не го надминува MAX на кутијата на дистрибутерот.
- Ве молиме прво разредете го густоот омекнувач или избелувач, а потоа отпуштете го во кутијата на дистрибутерот.

Чекори за перење на алишта

- Поврзете го доводното црево и вклучете ја чешмата
- Вметнете го приклучокот за напојување
- Ставете го одводното црево
- Отворете ја вратата, облечете ја облеката и затворете ја; ставете детергент во кутија за детергент и затворете ја кутијата.



6. Изберете програма по потреба

7. Приспособете ги поставките како температура, брзина на центрифугирање други поставки итн.

8. Притиснете доле Копче за почеток

5. Притиснете доле Копче за вклучување

- Притиснете Power On/Off за да ја вклучите машината за перење.
- Свртете го избирачот на циклус за да изберете циклус.
- Променете ги поставките на циклусот (Температура и центрифугирање итн.) по потреба.
- Поставете временско одложување ако сакате да го завршите циклусот на перење во саканото време.
- Притиснете Start/Pause.

За да го промените циклусот за време на работата

- Притиснете Start/Pause за да ја прекинете работата.
- Изберете друг циклус.
- Повторно притиснете Start/Pause за да го започнете новиот циклус.

Контролен панел

Следната илустрација е едноставен пример на контролната табла на моделот. Илустрацијата е само за референца. Ве молиме погледнете го вистинскиот производ.

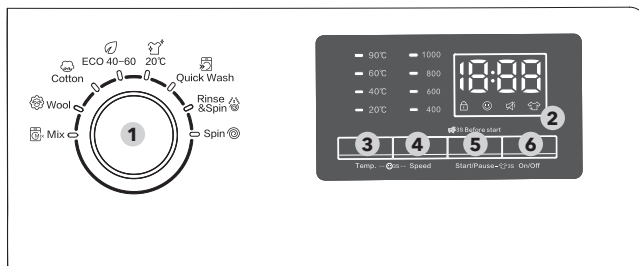

1. Избирач на циклус	Свртете го бирачот за да изберете циклус.
2. Приказ	На екранот се прикажуваат информации за тековниот циклус и проценетото преостанато време или информативен код кога ќе се појави проблем.
3. Темп.	Притиснете за да ја промените температурата на водата за тековниот циклус. Достапниот температурен опсег зависи од циклусот.
4. Брзина	Притиснете за да ја промените брзината на центрифугирање за тековниот циклус. Достапната брзина на центрифугирање зависи од циклусот
5. Почеток/Пауза	Притиснете за да ја стартувате/паузирате операцијата. Притиснете го копчето еднаш за да започнете циклус. За да ја паузирате работата, повторно притиснете го копчето. Може да ги промените поставките и опциите за циклусот. За да продолжите со прекинатата работа, повторно притиснете го копчето.
6. Вклучено/исклучено	Притиснете ON/OFF за да ја вклучите / исклучите машината за перење. Ако ја вклучите машината за перење и не ја користите 10 минути, автоматски ќе се исклучи

Заклучување на вратата

Кога вратата не е нормално затворена или заклучена, иконата не е светла; Заклучете ја вратата правилно, иконата е секогаш светла.

Child Lock

За да се спречат несреќи од деца, Child Lock ги заклучува сите копчиња освен за напојување (On / Off). И Брзина истовремено за 3 секунди.

Кога е активирано Заклучување за деца, индикаторот  светнува.

Исклучен аларм

Можете да го вклучите или исклучите звукот на избирачот на циклус и сите копчиња. Пред да започне програмата За да го вклучите или исклучите звукот, притиснете и задржете Старт/Пауза 3 секунди. Кога звукот е исклучен,  индикаторот светнува.

Вчитај повторно

Долго притиснете го Start/Pause копчето за 3 секунди. Откако ќе се отклучи бравата, може да се вклучи функцијата за додавање облека во средината. Кога се активира додавањето облека во средината, индикаторот светнува .

Програма

Mix: За мешано оптоварување составено од памук и синтетички.

Wool: Волната се карактеризира со нежно држење и натопување за заштита на волнените влакна од собирање/изобличување.

Се препорачува неутрален детергент.

Cotton: За памук, постелнина, постелнина за маса, долна облека, крпи или кошули. Времето на перење и бројот на плакнење автоматски се прилагодуваат според товарот.

ECO 40-60: За чистење на нормално извалкани памучни предмети за кои е прогласено дека може да се перат на 40°C или 60°C, заедно во истиот циклус. Овој циклус се користи за проценка на усогласеноста со законодавството на ЕУ за екодизајн. Овој циклус е поставен како стандарден.

20°C: Нови европски стандардни специјални процедури, кои се користат за перење некои нежни алишта, температурата може да избере само 20°C, заштитна облека.

Quick Wash: За малку извалкани алишта со тежина помала од 2,0 кг што сакате брзо да ја измиете.

Rinse&Spin: Се одликува со дополнителен процес на плакнење по нанесувањето на омекнувач на алиштата.

Spin: Featuring an additional spin process to effectively remove moisture from laundry.

Табела со процедури за перење

- Ефикасноста и перформансите на перењето се одредуваат според квалитетот на искористениот детергент. Користете само детергент одобрен за перење во машина.
- Доколку е потребно користете специфичен детергент, на пр. за синтетичка и волнена ткаенина. Секогаш внимавајте на препораките на производителот на детергент.
- Не користете средства за хемиско чистење како што се трихлоретилен и слични производи. Изберете го најдобриот детергент.

Програма	Максимално оптоварување (кг)	Вид на детергент		
		Universal	Special	Softener
Mix	3	L/P	-	○
Wool	1.5	-	L/P	-
Cotton	6	L/P	-	○
ECO 40-60	6	L/P	-	○
20°C	3	L/P	-	○
Quick Wash	2	L/P	-	○
Rinse&Spin	6	-	-	○
Spin	6	-	-	-

L = гел-/течен детергент

P = Детергент во прав

○ = опционало

- = не

Ако користите течен детергент, не се препорачува да го активирате временското доцнење.

Препорачуваме да користите: Прашок за перење 20°C до 90°C; Детергент за волна од 20°C до 40°C;

* Изберете температура на миење 90°C само за посебни хигиенски барања

Вовед во други функции

Отклучете ја вратата за итни случаи (не е применливо во некои модели)

- Ако сакате да ја извадите облеката кога има долгогодишен прекин на струја, проверете дали нивото на водата во барабанот[®] m е под безбедното ниво, температурата е под 40 С и внатрешниот барабан не се ротира , тогаш откачете го одводното црево и спуштете го, заменете го цревото откако ќе истече водата;
- Отворете го капакот на пумпата за одвод на долниот десен дел од предната страна, лесно повлечете ја шипката надолу, кога ќе слушнете лесен звук, потоа отворете ја вратата и извадете ја или ставете ја облеката;
- Заменете го капакот на пумпата за одвод;
- Овој метод може да се користи само во итни случаи.

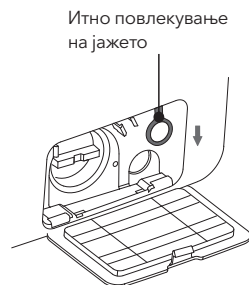

Функција за продолжување

- Оваа машина има функција за продолжување во случај на исклучување. Доколку дојде до прекин на струја или отпуштен приклучок во процесот на машината, машината може да го запомни работниот статус и да продолжи со работа кога ќе се врати напојувањето.

Функција на меморија (не е применлива во некои модели)

- Оваа машина може автоматски да го запомни најновиот работен процес. Кога повторно ќе ја вклучите машината, машината се сеќава на процесот на перење и на поставките што сте ги направиле минатиот пат (тоа значи дека целиот работен процес на последното перење ќе биде стандардно избран кога ќе почне машината)

Свесност за мерење на ткаенината

- На почетокот на перењето, машината ќе ја процени тежината на облеката и автоматски ќе го доставува детергентот (под услов да има доволно детергент во кукиштето), а потоа ќе одлучи за количината на вода соодветно за да ја постигне целта за заштеда на вода.

Заштита од нерамнотежа

- Кога машината е подготвена за центрифугирање, на машината за перење може да и треба неколку време да ја избалансира облеката поради голема нерамнотежа.
- Ако облеката е сè уште нерамнотежа во барабанот после тоа, брзината на центрифугирање може да се намали за да се избегнат големи вибрации.
- Ако облеката во барабанот е премногу помала, машината може да не се врти поради заштитата од нерамнотежа, тогаш треба да додадете повеќе облека во машината за да се врти.

Посипување (не е применливо во некои модели)

- Оваа машина ја прифаќа технологијата за автоматско издавање детергент; водата ќе истече од кутијата за детергент до детергентот за испорака во внатрешниот барабан. Исто така, ќе прска вода на стаклото на прозорецот за набљудување, што има подобар ефект на чистење на пената и дамките на облеката и прозорецот. Ова ќе го направи процесот на перење почист и ќе создаде високо ефикасна, заштеда на вода и чиста средина за перење!

Барабан светилка (не се применува во некои модели)

- На почетокот на програмата, на крајот на програмата и при пауза на состојбата на перење, светилката на цилиндерот на машината за перење ќе свети. Можете да ја набљудувате ситуацијата на облеката во машината за перење и да ја почувствувате забавата на паметното перење.

ЗАБЕЛЕШКА

Поради надградбата на моделот на производот, конфигурацијата на функцијата може да се разликува од овој опис, ве молиме земете ја вистинската функција на моделот како стандардна!

ОДРЖУВАЊЕ

Правилното одржување на машината за перење може да го продолжи нејзиниот работен век.



ПРЕДУПРЕДУВАЊЕ!

Пред да започне вашето одржување, извлечете го приклучокот за струја или исклучете го напојувањето и затворете ја славината.

Исчистете го внатрешниот барабан

Рѓата оставена во барабанот од металните артикли веднаш се отстранува со детергенти без хлор. Никога не користете челична волна.

Чиста површина

1. Ако има излевање на вода, користете ја сувата крпа за да ја избришете веднаш. Не се дозволени остри предмети да удрат во машината за перење.
2. Површината може да се исчисти со разредени неабразивни неутрални детергенти кога е потребно.

Исчистете ја пумпата за одвод

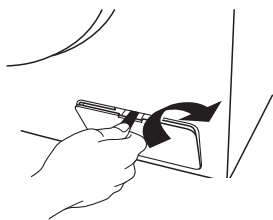

Отворете го капакот на филтерот со алатки како што се монети според насоката на графиката;

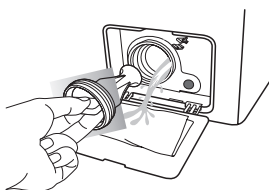

Отшрафете го филтерот и внимавајте на преостанатата вода, вадејќи го секој туѓ материјал од филтерот на пумпата за одвод



Повторно инсталирајте го филтерот

Исчистете го филтерот за влезниот вентил

Влезниот филтер треба да се исчисти ако нема или нема доволно вода кога ќе се отвори чешмата.

1. Намалете го притисокот на водата:
 - a. Затворете ја чешмата.
 - b. Изберете која било постапка освен процедурата „Spin“.
 - c. Притиснете го копчето „Start/Pause“ и продолжете ја постапката да работи околу 40 секунди.
 - d. Извлечете го приклучокот за струја.
2. Извадете го доводното црево од чешмата.
3. Користете вода за миеење на филтерот.
4. Повторно поврзете го доводното црево.

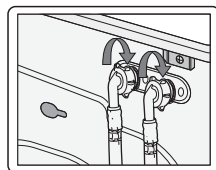
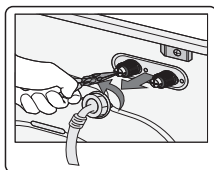
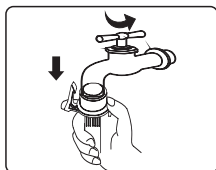

Исчистете ја фиоката за детергент

Структурата на куќиштето за детергент варира од различни модели на машини; Ве молиме следете ги чекорите и методите прикажани на сликата подолу за да го исчистите куќиштето за детергент:

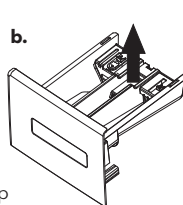
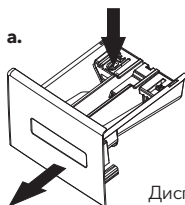

Диспензер

- Ако во куќиштето има остатоци од детергент или омекнувач:
 - Како сл. (а) , повлечете го куќиштето и притиснете ја граничната шипка; извлечете ја целата фиока надвор;
 - Како сл. (б) , отворете го куќиштето (полека подигнете го) и извадете ја плочата од сифонот (подигнете ја нагоре);
 - Користете вода од чешма или четка за миење на кутијата за детергент и цевката за сифон;
 - Вратете го капакот на куќиштето и цевката на сифонот и турнете ја фиоката внатре.

Малку детергент ќе тече во кутијата за вода при цртање на куќиштето, тоа е нормално. Обидете се да не го отворате и затворате повеќекратно куќиштето за губење детергент;

Обрнете внимание на прелевањето на детергентот што може да предизвика непријатности при прилагодувањето (како навалување и поместување, итн.) машината (извлечете ја кутијата пред да ја наместите).

Закрепнување од замрзнување

Машината за перење може да замрзне кога ќе падне под 0°C.

1. Исклучете ја машината за перење и исклучете го кабелот за напојување.
2. Истурете топла вода над славината за да го олабавите цревото за вода.
3. Исклучете го цревото за вода и натопете го во топла вода.
4. Во барабанот сипете топла вода и оставете да отстои околу 10 минути.
5. Повторно поврзете го цревото за вода во славината за вода.

ЗАБЕЛЕШКА

1. Кога машината за перење се користи повторно, проверете дали температурата на околината е над 0°C.
2. Доколку вашата машина за перење се наоѓа во просторија каде што лесно може да се замрзне, исцедете ја преостанатата вода во одводното црево и доводното црево темелно.
3. Ве молиме контактирајте со техничар ако вашата машина за перење е замрзната.

РЕШАВАЊЕ НА ПРОБЛЕМИ

Проблем	Решение
Во машината има преостаната вода	Ова е нормално и е резултат на тестовите на водата извршени во фабриката.
Машината за перење не работи	Проверете дали приклучокот за напојување е добро вметнат. Проверете дали чешмата е отворена. Проверете дали е притиснато копчето „Power“. Проверете дали е притиснато копчето „Start/Pause“. Проверете дали функцијата за одложување е активирана.
Истекување на вода	Проверете и прицврстете го доводното црево.. Исчистете го одводното црево и побарајте стручно лице да го поправи кога е потребно.
Абнормален шум и големи вибрации	Проверете дали транзитните завртки се отстранети. Проверете дали прилагодливите ногарки се прилагодени на ниво. Проверете дали машината за перење е поставена на цврст и рамен под. Проверете дали има шипки или метални предмети внатре.
Ефикасноста на перење не е задоволна	Изберете соодветна процедура. Додадете го соодветното количество детергент според упатствата во пакувањето со детергент.
Машината не одговара по притискање	Проверете дали функцијата „Заклучување за деца“ е активирана. Прво притиснете го копчето „Start/Pause“, а потоа притиснете ги другите копчиња.

Проблем	Решение
Времето на извршување на процедурите не одговара на времето на прикажување	Проверете дали облеката во барабанот е доволно дисперзивна. Проверете дали водата е исцедена или добро се влева.
Машината се полни додека се цеди	Проверете дали максималната висина на одводното црево е помала од 65 см. Проверете дали одводното црево е потопено.

























Приказ	Значење	Решение
E 1	Машината се полни со текот на времето	Проверете дали чешмата е отворена. Проверете дали притисокот на водата е премногу низок. Проверете дали доводното црево е блокирано.
E 2	Одводнување на вода со текот на времето	Проверете дали пумпата за одвод е блокирана. Контактирајте со техничар доколку е потребно.
E 3	Бравата на вратата е расипана	Повторно затворете ја вратата добро. Проверете дали облеката е заглавена помеѓу вратата и заптивката. Контактирајте со техничар доколку е потребно.
E 4	Водата е прелеана	Наводнувајте автоматски додека нивото на водата не биде погодено за процедура за перење. Контактирајте со техничар доколку е потребно
E 5	Електричниот мотор е расипан	Ве молиме контактирајте со техничар.
E 6	Грејачот не работи	Ве молиме контактирајте со техничар.
E 7	Има дефект на сензорот за температура	Ве молиме контактирајте со техничар.
E 8	Неспоредлив софтвер/хардвер на главната плоча и плочата за превртување на фреквенцијата	Ве молиме контактирајте со техничар.
E 9	Неуспеси во комуникацијата	Ве молиме контактирајте со техничар.
E 10	Дефекти на инвертерот	Ве молиме контактирајте со техничар.
EP	Процедурата што се извршува не одговара на циклусот што го покажува копчето.	Свртете го избирачот на циклус на циклусот што одговара на процедурата на која работи.

ЗАБЕЛЕШКА

Ве молиме погледнете го вашиот купениот модел за прикажување на дефекти овде. Различни модели имаат различни прикази на дефекти

ПРИЛОГ

Fabric Care Label

	Отпорен материјал		Може да се пегла на максимум 100°C
	Нежна ткаенина		Не пеглајте
	Предметот може да се пере на 90°C		Може да се исчисти со хемиско чистење со кој било растворувач
	Предметот може да се пере на 60°C		Суво чистење само со перхлорид, запалка гориво, чист алкохол или R113
	Предметот може да се пере на 40°C		Суво чистење само со авионско гориво, чист алкохол или R113
	Предметот може да се пере на 30°C		Не чистете суво
	Предметот може да се мие рачно		Да се суши на рамна површина
	Само Хемиско чистење		Може да се закачи да се исуши
	Може да се избели во ладна вода		Да се суши на закачалка за облека
	Не белејте		Сушење во машина, нормална топлина
	Може да се пегла на максимум 200°C		Сушење во машина, намалена топлина
	Може да се пегла на максимум 150°C		Не се суши на сушење

Електрично предупредување

За да избегнете пожар, електричен удар и други несреќи, ве молиме запомнете го следново потсетување:

- Може да се користи само напонот наведен во ознаката за напојување. Ако не ви е јасно напонот дома, ве молиме контактирајте го локалното биро за електрична енергија.
- Кога ја користите функцијата за греење, максималната струја низ машината за перење ќе достигне 1 ОА. Затоа, проверете дали единиците за напојување (струја, напон и кабел) можат да ги задоволат нормалните барања за оптоварување на машината.
- Правилно заштитете го кабелот за напојување. Кабелот за напојување треба да биде добро фиксиран за да не ги сопнува луѓето или другите работи и да не се оштети. Посебно внимание треба да се посвети на локацијата на приклучокот.
- Не го преоптоварувајте ѕидниот штекер или кабелот продолжен.
- Преголемото оптоварување на жиците може да предизвика пожар или електричен удар. Не вадете го приклучокот за струја со влажна рака.
- За да се обезбеди ваша безбедност, приклучокот за струја треба да се вметне во заземјен штекер. Внимателно проверете и проверете дали вашиот штекер е правилно и сигурно заземјен.

Заштита на животната средина

- Машината за перење е произведена од материјали што може да се рециклираат. Ако одлучите да ја фрлите оваа машина за перење, ве молиме почитувајте ги локалните прописи за отстранување на отпадот. Пресечете го кабелот за напојување така што машината за перење не може да се приклучи на струја. Отстранете ја вратата за да не можат да се заробат малите животни и децата во машината за перење.
- Не ги надминувајте количините на детергент препорачани во упатството на производителите на детергенти.
- Користете производи за отстранување дамки и дамки пред циклусот на миене само кога е строго неопходно.
- Заштедете вода и електрична енергија само со перење полни товари (точната количина зависи од користената програма).

Правилно фрлање на овој производ



Оваа ознака покажува дека овој производ не треба да се фрла со другиот отпад од домаќинството низ Е U. За да спречите можна штета на животната средина или здравјето на луѓето од неконтролирано фрлање отпад, рециклирајте го одговорно за да промовирате одржлива повторна употреба на материјалните ресурси. уред, ве молиме користете ги системите за враќање и собирање или контактирајте со продавачот каде што е купен производот. Тие можат да го земат овој производ за еколошки безбедно рециклирање.



ЗАБЕЛЕШКА

1. Оценката за енергетска ефикасност е тестирана според процедурата „ЕСО 40-60“.
2. Скенирајте го QR-кодот прикажан на етикетата за енергија за дополнителни информации за производот.
3. Кога машината за перење дава шифри за грешка, погрижете се да го контактирате нашиот тим за поправка. Ние нема да бидеме одговорни за било каков проблем предизвикан од неовластена поправка.
4. Во случај да треба да нарачате додатоци, можеме да ги испратиме во рок од 15 работни дена по барањето.
5. Заради подобрување на работата на целата машина за перење, изгледот и спецификациите се менуваат без дополнително известување.
6. На панелот за прикажување ќе се прикаже „END“ 10 m минути по завршувањето на циклусот.

Спецификација на производи

Параметар/Капацитет	Универзална серија на мотори
	6kg
Model	WF61030T
Напон	220-240V~/50Hz
Номинална моќност	1950W
Притисок на вода	0.05-0.BMPa
Надворешна димензија (Ш*Д*В)мм	595*470*850



ЗАБЕЛЕШКА:

Сите слики во прирачникот се користат само за шематски. Може да се разликува од машината што ја купувате.

MĂSURILE DE PRECAUȚIE



ATENȚIE

Pentru a reduce riscul de incendiu, șoc electric sau rănire a persoanelor atunci când utilizați aparatul, urmați măsurile de precauție de bază, inclusiv următoarele:

- Dacă cablul de alimentare este deteriorat, acesta trebuie înlocuit de către producător, agentul de service sau persoane calificate similare pentru a evita pericolul.
- Noile seturi de furtunuri furnizate împreună cu mașina de spălat trebuie utilizate și acele seturi de furtunuri vechi nu trebuie reutilizate.
- Acest aparat nu este destinat utilizării de către persoane (inclusiv copii) cu capacități fizice, senzoriale sau mentale reduse sau cu lipsă de experiență și cunoștințe, cu excepția cazului în care acestea au fost supravegheate sau instruite cu privire la utilizarea aparatului de către o persoană responsabilă pentru siguranța lor. Copiii trebuie supravegheați pentru a vă asigura că nu se joacă cu aparatul. (Acest avertisment nu este pentru piața europeană)
- Acest aparat poate fi folosit de copii cu vârsta de la 8 ani și peste și de persoane cu capacități fizice, senzoriale sau mentale reduse sau cu lipsă de experiență și cunoștințe, dacă au primit supraveghere sau instrucțiuni privind utilizarea aparatului într-un mod sigur și înțeleg pericolele implicate. Copiii nu se vor juca cu aparatul. Curățarea și întreținerea nu trebuie efectuate de copii fără supraveghere. (Acest avertisment este pentru piața EUROPEANĂ).
- Covorul nu trebuie să împiedice deschiderea mașinii de spălat rufe.
- Copiii cu vârsta mai mică de 3 ani trebuie ținuti departe, cu excepția cazului în care sunt supravegheați continuu.
- Acest aparat este conceput pentru a fi utilizat în aplicații casnice și similare, cum ar fi:
 - personal spații de bucătărie în magazine, birouri și alte medii de lucru;
 - ferme
 - de către clienți în hoteluri, moteluri și alte medii de tip rezidențial;
 - medii tip pensiune;
 - zone de uz comun în blocuri sau spălătorii.
- Aveți grijă ca tensiunea și frecvența de alimentare să fie identice cu cele ale mașinii de spălat.
- Pentru a vă asigura siguranța, ștecherul cablului de alimentare trebuie să fie introdus într-o priză cu împământare. Verificați cu atenție și asigurați-vă că priza dvs. este corectă și împământată în mod fiabil.
- Nu utilizați nicio priză cu curent nominal mai mic decât cel al mașinii de spălat.
- Nu utilizați mașina de spălat atunci când lipsesc sau sunt piese rupte.
- Nu scoateți niciodată ștecherul cu mâinile ude.
- Înlocuiți imediat cablul de alimentare uzat, ștecherele/prizele slăbite.
- Deconectați mașina de spălat înainte de a curăța sau de a efectua orice reparație. Vă rugăm să verificați dacă apa din interiorul cuvei a fost scursă înainte de a deschide ușa. Vă rugăm să nu deschideți ușa dacă este apă vizibilă.
- Ușa de sticlă poate fi foarte fierbinte în timpul operațiunii. Țineți copiii și animalele de companie departe de mașină de spălat în timpul operațiunii.
- Asigurați-vă că apa și dispozitivul electric trebuie conectate de către un tehnician calificat în conformitate cu instrucțiunile producătorului și cu reglementările locale de siguranță.
- Înainte de a utiliza această mașină, toate pachetele și șuruburile de transport trebuie îndepărtate. În caz contrar, mașina de spălat poate fi serios deteriorată în timpul spălării rufelor.
- Sunt interzise substanțele inflamabile și explozive sau toxice. Benzina și alcoolul etc. nu se vor folosi ca detergenți. Vă rugăm să selectați doar detergenții potriviți pentru spălarea mașinii.
- Aveți grijă la opărire în timp ce mașina de spălat scurge apa fierbinte de spălat.
- Nu deconectați niciodată mașina de spălat trăgând de cablul de alimentare. Apucați întotdeauna ștecherul ferm și trageți-l drept din priză.
- Dacă aparatul dvs. vechi nu mai este folosit, vă recomandăm să scoateți ușa și să tăiați cablul de alimentare.
- Ambalajele pot fi periculoase pentru copii. Vă rugăm să păstrați toate ambalajele (pungi de plastic, spume etc.) departe de copii.
- Nu vă urcați și nu vă așezați pe capacul superior al mașinii.
- Animalele de companie și copiii se pot urca în mașină. Verificați mașina înainte de fiecare operațiune.
- Nu vă sprijiniți de ușa mașinii de spălat.

RECOMANDĂRI IMPORTANTE

- Mașina de spălat rufe de uz casnic nu este concepută pentru a fi încorporată.
- Această mașină de spălat este destinată exclusiv utilizării în interior.
- Asigurați-vă că toate buzunarele sunt goale. Obiecte ascuțite și rigide, cum ar fi monede, broșe, cuie, șuruburi sau piatră etc. pot provoca daune grave mașinii de spălat.
- Vă rugăm să nu uitați să deconectați apa și alimentarea cu energie imediat după spălarea hainelor.
- Mașina de spălat nu trebuie instalată în baie sau încăperi foarte umede, precum și în încăperi cu gaze explozive sau caustice.
- Înainte de a spăla rufe pentru prima dată, mașina de spălat va fi operată într-o rundă din toate procedurile fără hainele înăuntru.
- Nu reparați sau înlocuiți nicio piesă a mașinii de spălat, decât dacă este recomandat în mod specific în instrucțiunile de reparații și aveți cunoștințele și abilitățile necesare pentru a face acest lucru.
- Este interzisă spălarea covoarelor și a sutiinelor inserate cu sârmă de oțel.
- Nu umpleți niciodată cu apă manual în timpul spălării.
- După finalizarea programului, așteptați două minute pentru a deschide ușa.
- Când predați mașina, apa acumulată trebuie evacuată mai întâi din mașină. Manipulați mașina cu grijă. Nu țineți niciodată fiecare parte prominentă de mașină în timpul ridicării. Ușa mașinii nu poate fi folosită ca mâner în timpul transportului.
- Mașina de spălat cu o singură supapă de admisie poate fi conectată numai la sursa de apă rece. Mașina de spălat cu robinet dublu de admisie poate fi conectată la alimentarea cu apă caldă și apă rece.

PREZENTAREA MAȘINII

**PĂSTRAȚI ACESTE INSTRUCȚIUNI.
MAȘINA ESTE PROIECTATĂ DOAR PENTRU UZ CASNIC.**

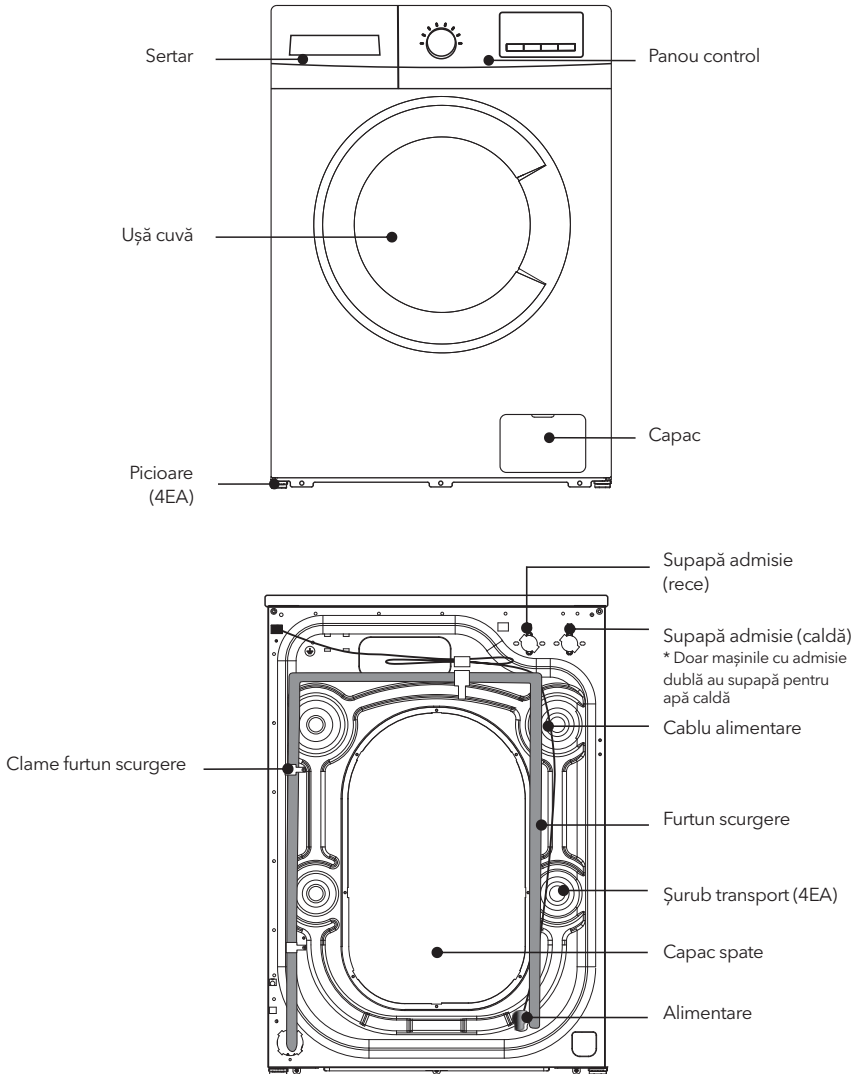

INSTALAREA MAȘINII DE SPĂLAT

NOTĂ

Vă recomandăm ca noua dumneavoastră mașină de spălat să fie instalată de către un tehnician calificat. Dacă simțiți că aveți abilitățile de a instala mașina de spălat, vă rugăm să citiți cu atenție instrucțiunile de instalare înainte de a o instala.

Instrumente necesare





Este posibil să aveți nevoie de următoarele instrumente pentru a vă ajuta la instalarea mașinii de spălat:

- Foarfece • Clești • Șurubelniță standard • Mănuși • Cheie

Despachetarea mașinii de spălat

Despachetați mașina de spălat și verificați dacă există daune în timpul transportului. Asigurați-vă că toate componentele (așa cum se arată mai jos) din geanta atașată au fost primite. Dacă există vreo deteriorare a mașinii de spălat în timpul transportului sau orice componentă lipsește sau este deteriorată, vă rugăm să contactați localul dealer imediat.

*Dacă mașina de spălat nu are dublă admisie, mașina nu are furtun de admisie pentru apă fierbinte.

Furtun admisie (conectați la apă rece)	Furtun admisie apă caldă (conectați la apă caldă)	Capac (4EA) (pentru șuruburile de transport)	Suport furtun scurgere (folosiți pentru furtunul de scurgere)	Cheie (1.ajustați partea inferioară a mașinii, 2.deșurubați șuruburile de transport)
				

Selecția amplasamentului

Înainte de instalarea mașinii de spălat, se va alege locul caracterizat după cum urmează:

- Suprafață rigidă, uscată și plană (dacă nu este plană, vă rugăm să o nivelați cu referire la următoarea figură „Picior reglabil”).
- Evitați lumina directă a soarelui.
- Ventilație suficientă.
- Temperatura ambientală trebuie să fie între 0-40°C.
- Umiditatea ambientală trebuie să fie sub 95% (când temperatura este de 25°C).
- Țineți departe de sursele de căldură, cum ar fi cărbunele sau gazul. Asigurați-vă că mașina de spălat nu va sta pe cablul de alimentare. Nu instalați mașina de spălat pe covor. Scoateți șuruburile de transport înainte de a utiliza această mașină de spălat, șuruburile de transport trebuie îndepărtate din partea din spate a acestei mașini.

Vă rugăm să urmați următorii pași pentru a scoate șuruburile:

NOTĂ

Păstrați șuruburile pentru uz ulterior.

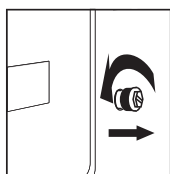

1. Slăbiți șuruburile cu o cheie.

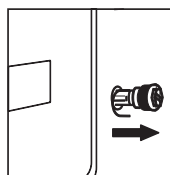

2. Scoateți șuruburile

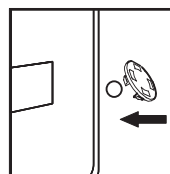

3. Așezați capacele furnizate.

Nivelați mașina de spălat

Instalați sau plasați mașina de spălat la o temperatură a mediului de cel puțin 0 C, dar nu în aer liber, deoarece poate deteriora controlerul de programare.



NOTĂ

Pentru a facilita instalarea, este posibil ca starea din fabrică a piciorului să nu fie complet blocată, asigurați-vă că blocați toate cele patru picioare înainte de a regla nivelul.

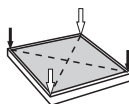
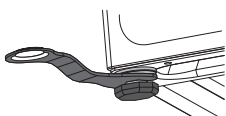

1. Când amplasați mașina, verificați dacă piciorul inferior este în starea din fabrică. Dacă nu, vă rugăm să restabiliți piciorul de jos la starea din fabrică: piulița de blocare este blocată strâns în partea de jos a cutiei, iar piciorul de sprijin este blocat ușor pe piulița de blocare.

2. După ce mașina este amplasată, apăsați colțul opus al plăcii de acoperire superioară a mașinii de spălat cu ambele mâini pe rând și scuturați-l vertical în jos pentru a verifica dacă piciorul de sprijin este aproape de sol și dacă mașina se scutură.

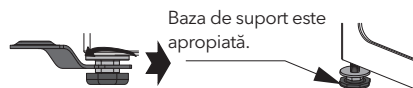

Asigurați-vă că picioarele nu se mișcă.

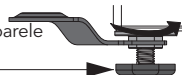

3. Pentru a vă asigura că mașina este plasată în starea corectă, slăbiți piulița de blocare conform direcției prezentate în diagramă cu cheia atașată la înălțimea corespunzătoare până când piciorul de sprijin este aproape de sol și mașina nu se scutură.

4. În cele din urmă, folosiți cheia pentru a roti piulița de blocare înapoi în partea de jos a cutiei pentru a bloca (puteți fixa ușor piciorul de sprijin cu mâna pentru a evita mișcarea din nou a piciorului de sprijin).

ATENȚIE!

- Mașina trebuie să fie perfect nivelată și stabilizată atunci când cele patru picioare de sprijin sunt aproape de sol. Coborâți picioarele cât mai mult posibil, pe baza faptului că mașina este la nivel.
- O reglare incorectă a nivelării poate cauza zgomot puternic, vibrarea mașinii, deplasarea mașinii și alte fenomene anormale.
- Aerisirea este proiectată pe partea inferioară a mașinii (preveniți blocarea). Instalați mașina de spălat pe un teren solid, neted și antiderapant. Nu așezați mașina de spălat pe o pătură moale sau pe podea din lemn sau pe diverse birouri și suporturi, în caz de rănire inutilă.

Conectați furtunul de scurgere

Conectați la un robinet filetat.



1. Conectați furtunul la robinet, iar apoi răsuciți conectorul în sensul acelor de ceas conform imaginii.

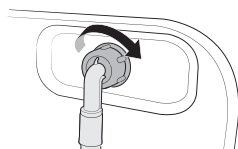

2. Conectați celălalt capăt al furtunului la supapa de admisie din spatele mașinii de spălat. Strângeți furtunul.

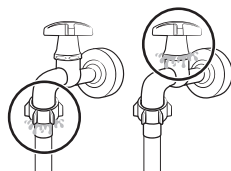

3. Deschideți robinetul și verificați dacă sunt scurgeri în zona de conectare. Dacă se scurge apa, repetați pașii de mai sus.

Conectare la un robinet nefiletat

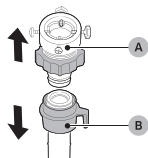

1. Scoateți adaptorul (A) din furtunul de apă (B).

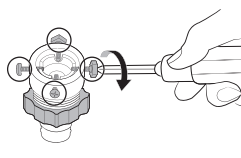

2. Folosiți o șurubelniță Phillips pentru a desface șuruburile din adaptor.

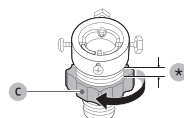

3. Țineți adaptorul și răsuciți piesa (C) în direcția săgeții pentru a o slăbi 5mm (*).

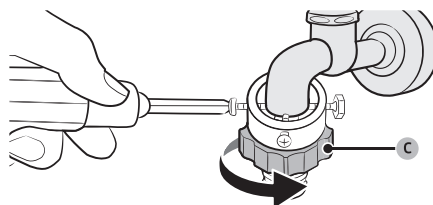

4. Inșerați adaptorul în robinet și strângeți șurubul pentru a monta adaptorul.
5. Răsuciți piesa (C) în direcția săgeții pentru a o slăbi.

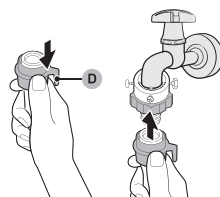

6. În timp ce trageți în jos partea (D) de pe furtunul de apă, conectați furtunul de apă la adaptor. Apoi, eliberați partea (D). Furtunul se potrivește în adaptor cu un clic.
7. Pentru a finaliza conectarea furtunului de apă, consultați 2 și 3 din secțiunea Conectarea la un robinet de apă filetat*.

NOTĂ

- Dacă există vreo scurgere la furtun după conectare, repetați pașii pentru a conecta furtunul de admisie.
- Nu îndoiți furtunul.
- Verificați cu atenție conexiunea furtunului de alimentare înainte de a folosi mașina de spălat de fiecare dată.

Conectați furtunul de scurgere

- Furtunul de scurgere va fi amplasat la o înălțime de 65-100 cm deasupra podelei, în caz contrar, poate provoca un drenaj slab.
- Puteți utiliza suportul pentru furtunul de scurgere furnizat pentru a fixa furtunul de scurgere în perete.
- Aveți grijă să vă asigurați că toate conexiunile furtunurilor sunt strânse.

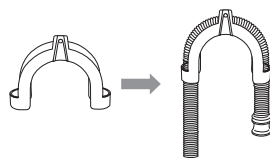

NOTĂ

Capătul furtunului de scurgere nu poate fi scufundat în apă pentru ca mașina de spălat să funcționeze corect.

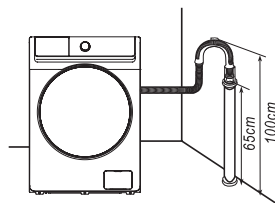

Conectați alimentarea

- Deoarece curentul maxim prin unitate este de 10A atunci când utilizați funcția de încălzire, vă rugăm să vă asigurați că sistemul de alimentare (curent, tensiune de alimentare și cablu) din casa dumneavoastră poate îndeplini cerințele normale de încărcare ale aparatelor electrice.
- Vă rugăm să conectați alimentarea la o priză care este instalată corect și împământată corespunzător.
- Asigurați-vă că tensiunea de alimentare de pe placa dumneavoastră este aceeași cu cea a tensiunii nominale a mașinii.
- Ștecherul trebuie să se potrivească cu priza.
- Nu utilizați ștecher sau priză multifuncțională ca prelungitor.
- Nu conectați și scoateți ștecherul cu mâinile ude.

ATENȚIE!

1. Acest aparat trebuie să fie împământat corespunzător. Dacă există un scurtcircuit, împământarea poate reduce pericolul de electrocutare.
2. Mașina de spălat va fi utilizată într-un circuit separat de alte aparate electrice. În caz contrar, protectorul de alimentare se poate declanșa sau siguranța poate fi arsă

FUNCȚIONAREA MAȘINII DE SPĂLAT

NOTĂ

Asigurați-vă că mașina este instalată corect înainte de utilizare.

Înainte de prima utilizare, rulați un ciclu complet fără rufe.

Pentru a face acest lucru:

1. Conectați sursa de alimentare și apă.
2. Puneți puțin detergent (aproximativ 10g) în sertar și închideți-l.
3. Apăsăți butonul Pornit/Oprit.
4. Rotiți butonul pentru programul „Bumbac”.
5. Apăsăți butonul Start/Pauză. Acest lucru va elimina orice apă rămasă în mașină din testul producătorului.

Sortarea hainelor

Vă rugăm să citiți cu atenție această recomandare pentru a evita problemele mașinii de spălat și deteriorarea hainelor.

1. Nu puneți hainele peste capacitatea nominală.
2. Sortați rufele după culoare și după eticheta de îngrijire. Majoritatea articolelor de îmbrăcăminte au o etichetă de îngrijire textilă în guler sau cusătură laterală.
3. Asigurați-vă că toate buzunarele sunt goale. Obiectele străine (de exemplu, cuie, monede, agrafe etc.) pot cauza deteriorarea articolelor de îmbrăcăminte și componentelor din mașină.
4. Închideți fermoarele, fixați cărligele etc. înainte de spălare.

5. Pentru hainele de spălat, acestea trebuie sortate după culoare. Hainele închise la culoare nu trebuie spălate cu haine ușoare.
6. Zonele foarte murdare, petele etc. trebuie tratate în prealabil cu detergent lichid, substanțe de îndepărtare a petelor etc.
7. Întoarceți hainele care se scămășează ușor și sunt cu suprafață de lână înainte de a le pune în mașină.

NOTĂ Asigurați-vă că nu sunt haine prinse în ușa cuvei.

Puneți detergent

- Trageți sertarul pentru detergent.
- Adăugați detergent pentru spălarea principală în compartimentul II. (opțiunea 1: detergent solid; opțiunea 2: detergent lichid.)
- Adăugați balsam de rufe în compartimentul pentru balsam.
- Vă rugăm să alegeți tipul de detergent potrivit pentru diferitele temperaturi de spălare pentru a obține cel mai bun efect de spălare cu un consum mai mic de apă și energie.
- Cantitatea de detergent/balsam folosită trebuie adăugată o singură dată. Vă rugăm să consultați instrucțiunile producătorului pentru doza de detergent/balsam.
- Detergentul în exces va produce multă spumă, ușor de revărsat și va afecta dizolvarea acestuia, ducând la dificultăți de clătire.

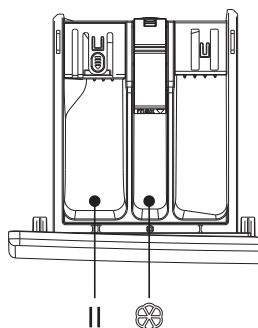

NOTĂ

1. La prima utilizare a detergentului lichid, vă rugăm să utilizați programul „Spălare rapidă” pentru a spăla tubul și tamburul.
2. Este normal ca câțiva detergent lichid să curgă în cutia de apă în jos când trageți cutia de detergent lichid. Vă rugăm să evitați să trageți frecvent cutia pentru a reduce costul detergentului lichid.
3. Cantitatea de balsam vă rugăm să consultați manualul. Suprîncărcarea balsamului distruge fibra artificială.
4. Nivelul lichidului nu trebuie să depășească MAX din dozator.
5. Vă rugăm să diluați mai întâi balsamul gros sau înălbitorul și apoi turnați în dozator.

Pașii de spălare

1. Conectați furtunul de alimentare și deschideți robinetul
2. Introduceți ștecherul de alimentare
3. Așezați furtunul de scurgere
4. Deschide ușa, așezați rufe în cuvă și închideți; puneți detergent în dozator și închideți.

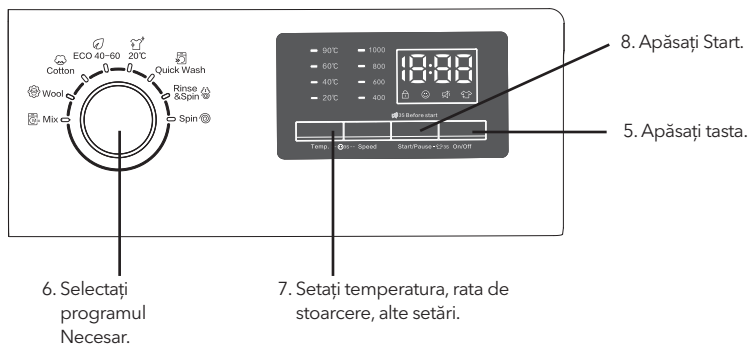

- Apăsați Pornire/Oprire pentru a porni mașina de spălat.
- Rotiți selectorul de ciclu pentru a selecta un ciclu.
- Modificați setările ciclului (Temperatura și Centrifugare, etc.) după cum este necesar.
- Setati Time Delay dacă doriți să terminați ciclul de spălare la ora dorită.
- Apăsați Start/Pauză pentru a schimba ciclul în timpul funcționării
- Apăsați Start/Pauză pentru a opri funcționarea.
- Selectați un alt ciclu.
- Apăsați Start/Pauză din nou pentru a începe noul ciclu.

Panou control

Ilustrația de mai jos este un model de panou de control. Ilustrația este orientativă. Verificați produsul real.

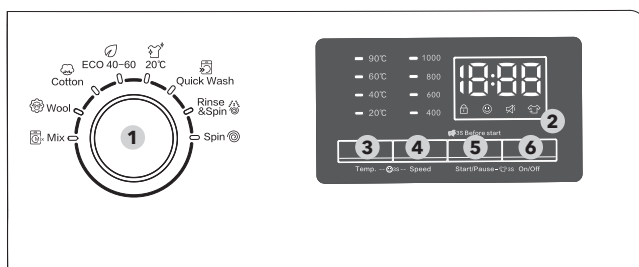

1. Selector program	Rotiți pentru a selecta un program.
2. Afișaj	Afișajul arată informații despre ciclul curent și timpul estimat rămas, sau un cod de informații atunci când apare o problemă.
3. Temp.	Apăsați pentru a modifica temperatura apei pentru ciclul curent. Intervalul de temperatură disponibil depinde de ciclu.
4. Viteză	Apăsați pentru a modifica viteza de centrifugare pentru ciclul curent. Viteza de centrifugare disponibilă depinde de ciclu
5. Start/Pauză	Apăsați pentru a porni / întrerupe operația. Apăsați butonul o dată pentru a începe un ciclu Pentru a întrerupe funcționarea, apăsați din nou butonul. Puteți modifica setările și opțiunile ciclului.
6. On/Off	Puteți modifica setările și opțiunile ciclului. Pentru a relua operarea întreruptă, apăsați din nou butonul. Apăsați pentru a porni / opri mașina de spălat. Dacă porniți mașina de spălat și nu o utilizați timp de 10 minute, aceasta se va opri automat.

Blocare ușă

Când ușa nu este închisă sau este închisă incorect, pictograma nu este luminată; închideți ușa corect, iar pictograma se va ilumina.

Blocare copii

Pentru a preveni accidentele de către copii, Blocarea pentru copii blochează toate butoanele, cu excepția pornirii (pornit / oprit).

Pentru a activa sau dezactiva funcția de blocare pentru copii, apăsați și mențineți apăsat Temp. și Viteza simultan timp de 3 secunde.

Când Blocarea pentru copii este activată, indicatorul  se aprinde.

Alarmă oprită 

Puteți activa sau dezactiva sunetul selectorului de ciclu și al tuturor butoanelor. Înainte de a începe programul pentru a porni sau opri sunetul, apăsați și mențineți apăsat Start/Pauză timp de 3 secunde. Când sunetul este oprit, indicatorul  se aprinde.

Reîncărcare 

Apăsați lung butonul Start/Pauză timp de 3 secunde. După ce încuietura este deblocată, funcția de adăugare a hainelor la mijloc poate fi pornită. Când adăugarea hainelor în mijloc este activată, indicatorul  se aprinde.

Programe

Mix: Pentru încărcătură mixtă constând din bumbac și sintetic.

Lână: Programul de lână prezintă o înmuiere ușoară pentru a proteja fibrele de lână de contracție/deformare. Este recomandat un detergent neutru.

Bumbac: pentru bumbac, lenjerie de pat, lenjerie de masă, lenjerie de corp, prosoape sau cămăși. Timpul de spălare și numărul de clătiri sunt ajustate automat în funcție de încărcătură.

ECO 40-60: Pentru curățarea articolelor din bumbac normal murdare care sunt declarate a fi spălate la 40°C sau 60°C, împreună în același ciclu. Acest ciclu este utilizat pentru a evalua conformitatea cu legislația UE privind proiectarea ecologică. Acest ciclu este setat ca implicit.

20°C: noi proceduri speciale standard europene, utilizate pentru spălarea unor haine blânde, temperatura poate alege doar 20°C, îmbrăcăminte de protecție.

Spălare rapidă: pentru articole de îmbrăcăminte ușor murdare, cu o greutate mai mică de 2,0 kg, pe care doriți să le spălați rapid.

Clătire și centrifugare: Disponând de un proces suplimentar de clătire după aplicarea balsamului de rufe pe rufe.

Centrifugare: Disponând de un proces suplimentar de centrifugare pentru a îndepărta eficient umezeala din rufe.

Tabel proceduri spălare

- Eficiența și performanța spălării sunt determinate de calitatea detergentului utilizat. Utilizați numai detergent aprobat pentru spălarea mașinii.
- Dacă este necesar, utilizați detergent specific, de ex. pentru țesături sintetice și lână. Luați în considerare întotdeauna recomandările producătorului de detergent.
- Nu utilizați agenți de curățare uscată, cum ar fi tricloretilena și produse similare. Alegeți cel mai bun detergent.

Program	Sarcină Max (kg)	Tip de detergent		
		Universal	Special	Softener
Mix	6	L/P	-	O
Wool	3	-	L/P	-
Cotton	1.5	L/P	-	O
ECO 40-60	6	L/P	-	O
20°C	6	L/P	-	O
Quick Wash	3	L/P	-	O
Rinse&Spin	2	-	-	O
Spin	6	-	-	-

L = detergent gel/lichid

P = detergent pudră

O = opțional

- = no

Dacă folosiți detergent lichid, nu este recomandat să activați întârzierea. Vă recomandăm să utilizați: pulbere de rufe 20°C până la 90°C; Detergent pentru lână 20°C până la 40°C;

*Alegeți o temperatură de spălare de 90°C numai pentru cerințe speciale de igienă.

Alte funcții

Deblocarea ușii de urgență (nu se aplică la unele modele)

- Dacă doriți să scoateți hainele atunci când există o întrerupere de lungă durată a curentului, asigurați-vă că nivelul apei din cuvă este sub nivelul de siguranță, temperatura este sub 40 C, iar cuva nu se rotește; detașați furtunul de scurgere și coborâți-l, înlocuiți furtunul după ce apa se scurge;
- Deschideți capacul pompei de evacuare din partea dreaptă jos a părții frontale, trageți coborâți ușor tija, când auziți un sunet ușor, deschideți ușa și scoateți sau așezați hainele;
- Înlocuiți capacul pompei de scurgere;
- Această metodă poate fi utilizată numai în caz de urgență.

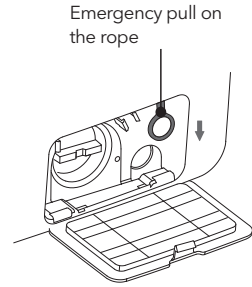

Reluarea funcției

- Acest aparat are funcția de reluare în caz de oprire. Dacă există o întrerupere a curentului sau ștecherul slăbit în timpul procesului de funcționare a mașinii, mașina își poate relua lucrul când alimentarea este restabilă. Funcția de memorie (nu se aplică la unele modele)
- Acest aparat își poate aminti automat cel mai recent proces de lucru. Când porniți din nou mașina, mașina își amintește procesul de spălare și setările pe care le-ați făcut ultima dată (înseamnă că întregul proces de lucru al celei mai recente spălări va fi selectat implicit când mașina pornește)

Greutatea hainelor

- La începutul spălării, mașina va estima greutatea hainelor și va distribui automat detergentul (cu condiția ca în dozator să fie suficient detergent), apoi va decide cantitatea de apă în consecință pentru a atinge obiectivul de economisire a apei.

Protecție împotriva dezechilibrului

- Când mașina este gata de centrifugare, mașina de spălat poate dura ceva timp pentru a echilibra hainele din cauza dezechilibrului mare.
- Dacă hainele sunt încă dezechilibrate în tambur după aceea, viteza de centrifugare poate fi încetinită pentru a evita vibrațiile mari.
- Dacă hainele din tambur sunt prea puține, este posibil ca mașina să nu se învârtască din cauza protecției împotriva dezechilibrului, atunci ar trebui să adăugați mai multe haine în mașină pentru a se învârti.

Stopire (nu se aplică la unele modele)

- Această mașină adoptă tehnologia de distribuție automată a detergentului; apa va curge din dozatorul de detergent pentru a distribui detergentul în cuvă. De asemenea, va pulveriza apă pe geamul ferestrei de observație, ceea ce are un efect mai bun de curățare a spumei și a petelor de pe garnitură și fereastră. Acest lucru va face procesul de spălare mai curat și va construi un mediu de spălare foarte eficient, economisind apă!

Lampă cuvă (nu se aplică la unele modele)

- La începutul programului, la sfârșitul programului și la pauza stării de spălare se va aprinde lampa cuvei mașinii de spălat. Puteți observa situația hainelor în mașina de spălat și puteți observa procesul de spălare inteligentă.



Datorită actualizării modelului, configurația funcției poate fi diferită, vă rugăm să luați funcția modelului real ca standard!

ÎNTREȚINERE

Întreținerea corectă prelungeste ciclul de viață al produsului.



ATENȚIE!

Înainte de întreținere, deconectați mașina de la alimentare și închideți robinetul.

Curățați cuva

Petele de rugină lăsate în interiorul cuvei de articolele metalice trebuie îndepărtate imediat cu detergenți fără clor. Nu folosiți niciodată vată de oțel.

Curățați suprafața

1. Dacă există vreun preaplin de apă, folosiți cârpa uscată pentru a o șterge imediat. Niciun obiect ascuțit nu are voie să lovească mașina de spălat.
2. Suprafața poate fi curățată cu detergenți neutri non-abrazivi diluați atunci când este necesar.

Curățați pompa de scurgere

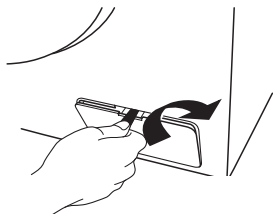

Deschideți capacul filtrului conform imaginii.

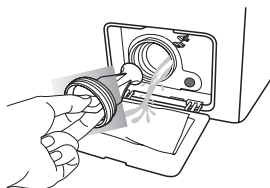

Deșurubați filtrul și fiți atenți la apa rămasă. Scoateți deșeurile din filtru.

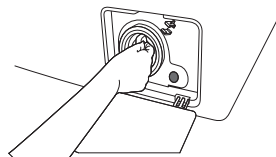

Așezați filtrul la loc.

Curățați filtrul supapei de admisie

Filtrul de admisie trebuie curățat dacă nu există apă sau este insuficientă la deschiderea robinetului.

1. Reduceți presiunea apei:
 - a. Închideți robinetul.
 - b. Selectați orice procedură, cu excepția procedurii „Rotire”.
 - c. Apăsăți butonul „Start/Pauză” și mențineți procedura în derulare timp de aproximativ 40 de secunde.
 - d. Scoateți ștecherul de alimentare.
2. Scoateți furtunul de alimentare de la robinet.
3. Folosiți apă pentru a spăla filtrul.
4. Reconectați furtunul de alimentare..

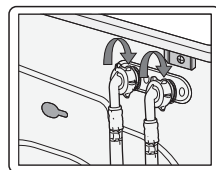
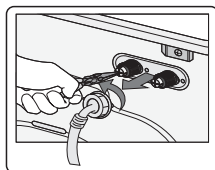
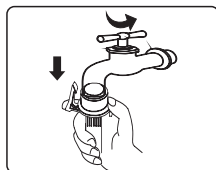

Curățați sertarul pentru detergent

Modelul diferă în funcție de model. Urmăți pașii și metodele din imagini pentru a curăța dozatorul pentru detergent:

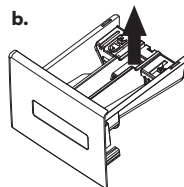
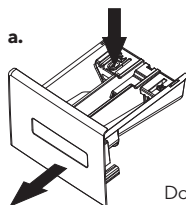

Dozator

- Dacă există reziduuri de detergent sau de balsam în carcasa:
 - fig. a arată, trageți dozatorul și apăsați în jos tija limită; trageți întreg sertarul afară;
 - fig. b, deschideți dozatorul (ridicați încet) și scoateți placa cu sifon (ridicați-o);
 - Folosiți apă de la robinet sau perie pentru a spăla cutia de detergent și conducta de sifon;
 - Așezați capacul dozatorului și conducta de sifon și împingeți sertarul înapoi.
- Puțin detergent va curge în cutia de apă când trageți carcasa, acest lucru este normal. Încercați să nu deschideți și să închideți în mod repetat cazul pierderii detergentului;
- Acordați atenție scurgerii de detergent care pot cauza neplăceri la reglarea (cum ar fi înclinarea și mutarea, etc.) a mașinii (scoateți dozatorul înainte de reglare).

Recuperarea după îngheț

Mașina de spălat poate îngheța când scade sub 0°C.

1. Opriți mașina de spălat și deconectați cablul de alimentare.
2. Turnați apă caldă peste robinetul de apă pentru a slăbi furtunul de apă.
3. Deconectați furtunul de apă și înmuiați-l în apă caldă.
4. Turnați apă caldă în tambur și lăsați-l timp de aproximativ 10 minute.
5. Reconectați furtunul de apă la robinetul de apă.

NOTĂ

1. Când mașina de spălat este reutilizată, asigurați-vă că temperatura ambiantă este peste 0°C.
2. Dacă mașina dvs. de spălat se află într-o cameră unde se poate îngheța cu ușurință, vă rugăm să scurgeți bine apa rămasă în furtunul de evacuare și furtunul de alimentare.
3. Vă rugăm să contactați un tehnician dacă mașina dvs. de spălat este înghețată.

PROBLEME DE DEPANARE

Problemă	Problemă
Apă în mașină.	Este un proces normal și este conform testelor din fabrică.
Mașina nu funcționează.	Verificați dacă ștecherul este bine introdus. Verificați dacă robinetul este deschis. Verificați dacă butonul „Power” este apăsat. Verificați dacă butonul „Start/Pauză” este apăsat. Verificați dacă funcția de întârziere este activată.
Scurgere de apă	Verificați și fixați furtunul de admisie. Curățați furtunul de scurgere și solicitați o persoană specializată să-l repare atunci când este necesar.
Zgomot și vibrații anormale	Verificați dacă șuruburile de transport au fost îndepărtate. Verificați dacă picioarele reglabile sunt reglate la nivel. Verificați dacă mașina de spălat este instalată pe o podea solidă și plană. Verificați dacă există barete sau articole metalice în interior.
Spălare nesatisfăcătoare	Selectați o procedură adecvată. Adăugați cantitatea adecvată de detergent conform instrucțiunilor din pachetul de detergent.
Mașina nu răspunde la comenzi	Verificați dacă nu este activată funcția de blocare. Apăsați „Start/Pause”, apoi apăsați alte butoane.
Timpul de rulare nu corespunde cu timpul de pe afișaj.	Verificați dacă hainele sunt distribuite uniform în cuvă. Verificați dacă apa se scurge sau intra bine.
Cuva se umple în timpul scurgerii.	Verificați dacă înălțimea maximă a furtunului de scurgere este mai mică de 65 cm. Verificați dacă furtunul de scurgere este scufundat.

Afișaj	Problemă	Soluție
E 1	Cuva se umple.	Verificați dacă robinetul este deschis. Verificați dacă presiunea apei este prea scăzută. Verificați dacă furtunul de alimentare este blocat.
E2	Scurgerea apei durează prea mult.	Verificați dacă pompa de scurgere este blocată. Contactați un tehnician sau dacă este necesar.
E3	Ușa nu se închide.	Închideți bine ușa din nou. Verificați dacă hainele sunt prinse între ușă și garnitură. Contactați un tehnician dacă este necesar.
E4	Apa depășește nivelul.	Udați automat până când nivelul apei este adecvat pentru procedura de spălare. Contactați un tehnician sau dacă este necesar.
E5	Motorul electric nu funcționează.	Vă rugăm să contactați un tehnician.
E6	Radiatorul nu funcționează.	Vă rugăm să contactați un tehnician.
E7	Senzorul de temperatură este defect.	Vă rugăm să contactați un tehnician.
E8	Software/hardware de neegalat pe placa de bază și pe placa de inversare a frecvenței	Vă rugăm să contactați un tehnician.
E9	Defect comunicare	Vă rugăm să contactați un tehnician.
E10	Defect invertor	Vă rugăm să contactați un tehnician.
EP	Procedura de rulare nu corespunde cu punctele de pe buton.	Rotiți selectorul de ciclu pe ciclul corespunzător procedurii la care se lucrează.































NOTĂ

Folosiți modelul real. Diverse defecte pot apărea în funcție de model.

ANEXĂ

Etichetă pentru textile

	Material rezistent		Se poate călca la 100°C max
	Țesătură delicată		Nu călcați
 	Se poate spăla la 90°C		Curățare chimică cu orice solvent
 	Se poate spăla la 60°C		Curățare chimică cu perclorid, combustibil brichetă, alcool pur sau R113
 	Se poate spăla la 40°C		Curățare chimică cu alcool pur sau or R113
 	Se poate spăla la 30°C		Nu curățați chimic
	Se poate spăla de mână		Călcați plat
	Curățare chimică		Uscați pe uscător
	Se poate folosi înălbitor în apă rece		Uscați pe umeras
	Nu folosiți înălbitor		În uscător, căldură normală
	Se poate călca la 200°C max		În uscător, căldură redusă
	Se poate călca la 150°C max		Nu folosiți uscătorul

Avertismente

Pentru a evita incendiul, șocurile electrice și alte accidente, vă rugăm să rețineți următoarele:

- Poate fi utilizată numai tensiunea indicată pe eticheta de alimentare. Dacă nu sunteți lămurit cu privire la tensiunea, vă rugăm să contactați biroul local de energie electrică.
- Când utilizați funcția de încălzire, curentul maxim prin mașina de spălat va ajunge la 10A. Prin urmare, vă rugăm să vă asigurați că sursele de alimentare (curent, tensiune și cablu) pot îndeplini cerințele normale de sarcină pentru mașină.
- Protejați corespunzător cablul de alimentare. Cablul de alimentare trebuie să fie bine fixat, astfel încât să nu împiedice oamenii sau alte lucruri și să nu fie deteriorat. O atenție deosebită trebuie acordată amplasamentului prizei.
- Nu supraîncărcați priza de perete sau nu supraîncărcați cablul. Supraîncărcarea cablajului poate provoca incendiu sau electrocutare. Nu scoateți ștecherul cu mâna udă.
- Pentru a vă asigura siguranța, ștecherul trebuie introdus într-o priză cu împământare. Verificați cu atenție și asigurați-vă că priza dumneavoastră este împământată corect și fiabil.

Protejarea mediului

- Mașina de spălat este fabricată din materiale reciclabile. Dacă decideți să aruncați această mașină de spălat, vă rugăm să respectați reglementările locale privind eliminarea deșeurilor. Oprțiți cablul de alimentare astfel încât mașina de spălat să nu poată fi conectată la curent. Scoateți ușa astfel încât animalele mici și copiii să nu rămână prinși în mașina de spălat.
- Nu depășiți cantitățile de detergent recomandate în instrucțiunile producătorului de detergent.
- Utilizați produse de îndepărtare a petelor și înălbitori înainte de ciclul de spălare numai atunci când este strict necesar.
- Economisiți apă și energie electrică spălând doar încărcături complete (cantitatea exactă depinde de programul utilizat).

Eliminarea corectă a acestui produs



Acest marcaj indică faptul că acest produs nu trebuie aruncat împreună cu alte deșeuri menajere în UE. Pentru a preveni posibilele daune aduse mediului sau sănătății umane din cauza eliminării necontrolate a deșeurilor, reciclați-l în mod responsabil pentru a promova reutilizarea durabilă a resurse materiale. Pentru a returna dispozitivul folosit, vă rugăm să utilizați sistemele de returnare și colectare sau contactați comerciantul de unde a fost achiziționat produsul. Acesta preia acest produs pentru reciclare în condiții de siguranță pentru mediu.



NOTĂ:

1. Evaluarea eficienței energetice a fost testată în conformitate cu procedura „ECO 40-60”.
2. Scanați codul QR afișat pe eticheta energetică pentru informații suplimentare despre produs.
3. Când mașina de spălat rufe dă coduri de eroare, asigurați-vă că contactați echipa noastră post-vânzare pentru a repara. Nu vom fi responsabili pentru nicio problemă cauzată de reparații neautorizate.
4. În cazul în care trebuie să comandați accesoriile, vi le putem trimite în termen de 15 zile lucrătoare de la solicitare.
5. În scopul îmbunătățirii performanței întregii mașini de spălat, aspectul și specificațiile vor fi modificate fără notificare suplimentară.
6. Panoul de afișare va afișa „END” timp de 10 minute după terminarea ciclului.

Specificații

Parametri/Capacitate	Universal Motor Series
	6kg
Model	WF61030T
Voltaj	220-240V~/50Hz
Putere	1950W
Presiune apă	0.05-0.BMPa
Dimensiuni exterioare (W*D*H)mm	595*470*850



NOTĂ:

Imaginile din manual sunt strict orientative.

VARNOSTNI UKREPI



OPOZORILO

Za zmanjšanje nevarnosti požara, električnega udara ali poškodb oseb pri uporabi naprave upoštevajte osnovne previdnostne ukrepe, vključno z naslednjimi

- Če je napajalni kabel poškodovan, ga mora zamenjati proizvajalec, servisni zastopnik ali podobno usposobljena oseba, da se izognete nevarnosti.
- Uporabljati je treba nove komplete cevi, ki so priloženi pralnemu stroju, starih kompletov cevi pa ne smete ponovno uporabiti.
- Ta naprava ni namenjena za uporabo osebam (vključno z otroki) z zmanjšanimi fizičnimi, senzoričnimi ali duševnimi sposobnostmi ali s pomanjkanjem izkušenj in znanja, razen če jih je oseba, odgovorna za njihovo varnost, nadzorovala ali jim dala navodila glede uporabe naprave. otroke je treba nadzorovati, da se ne igrajo z napravo (To opozorilo ne velja za evropski trg).
- To napravo lahko uporabljajo otroci, stari od 8 let in več, ter osebe z zmanjšanimi fizičnimi, senzoričnimi ali duševnimi sposobnostmi ali brez izkušenj in znanja, če so bile pod nadzorom ali poučene o uporabi naprave na varen način in razumejo nevarnosti. otroci se ne smejo igrati z napravo. otroci ne smejo čistiti in vzdrževati naprave brez nadzora SU. (To opozorilo velja za evropski trg)
- Preproga ne ovira odprtine za pralni stroj s prezračevalnimi odprtinami v podnožju.
- Otroke, mlajše od 3 let, je treba brez stalnega nadzora držati stran od aparata.
- Ta naprava je namenjena za uporabo v gospodinjstvu in podobnih aplikacijah, kot so npr:
 - kuhinjski prostori za osebe v trgovinah, pisarnah in drugih delovnih okoljih;
 - kmetijske hiše
 - pri strankah v hotelih, motelih in drugih stanovanjskih okoljih;
 - v okoljih tipa postelja in zajtrk;
 - prostori za skupno uporabo v stanovanjskih blokih ali pralnicah.
- Pazite, da sta napetost in frekvenca napajanja enaki kot pri pralnem stroju.
- Za zagotovitev vaše varnosti mora biti vtič napajalnega kabla vstavljen v ozemljeno vtičnico. Natančno preverite in se prepričajte, da je vaša vtičnica ustrezna in zanesljivo ozemljena.
- Ne uporabljajte vtičnice z nazivnim tokom, ki je manjši od nazivnega toka pralnega stroja.
- Ne uporabljajte pralnega stroja, če so njegovi deli izpuščeni ali pokvarjeni.
- Nikoli ne izvlecite električnega vtiča z mokrimi rokami.
- Takoj zamenjajte obrabljen napajalni kabel, zrahljane vtiče/vtičnice.
- Pred čiščenjem ali kakršnim koli popravilom pralni stroj izključite iz električnega omrežja.
- Preden odprete vrata, preverite, ali je voda v bobnu odtekla. ne odpirajte vrat, če je vidna voda.
- Steklena vrata so lahko med delovanjem zelo vroča. med delovanjem naj bodo otroci in hišni ljubljenci daleč stran od pralnega stroja.
- Prepričajte se, da mora vodo in električno napravo priključiti usposobljen tehnik v skladu z navodili proizvajalca in lokalnimi varnostnimi predpisi.
- Pred uporabo te naprave je treba odstraniti vsa pakiranja in tranzitne vijake. V nasprotnem primeru se lahko pralni stroj med pranjem oblačil resno poškoduje.
- Vnetljivi in eksplozivni ali strupeni sovi so prepovedani. bencin in alkohol itd. se ne smejo uporabljati kot pralna sredstva. izberite le pralna sredstva, ki so primerna za pranje v pralnem stroju.
- Bodite previdni, da se ne opečete, medtem ko pralni stroj odvaja vročo pralno vodo.
- Pralnega stroja nikoli ne odklopite iz električnega omrežja tako, da potegneta za napajalni kabel. vtič vedno trdno primite in ga potegnite naravnost iz vtičnice.
- Če starega aparata ne uporabljate več, vam priporočamo, da odstranite vrata in odrežete napajalni kabel.
- Embalažni materiali so lahko nevarni za otroke. vse embalažne materiale (plastične vrečke, pene itd.) hranite daleč stran od otrok.
- Ne vzpenjajte se in ne sedite na zgornji pokrov aparata.
- Hišni ljubljenci in otroci lahko splezajo v stroj. Pred vsakim posegom preverite stroj.
- Ne naslanjajte se na vrata pralnega stroja.

POMEMBNI NAPOTKI

- Gospodinjski pralni stroj ni namenjen vgradnji.
- Ta pralni stroj je namenjen samo za uporabo v zaprtih prostorih.
- Prepričajte se, da so vsi žepi prazni. Ostri in trdi predmeti, kot so kovanec, broška, žebelj, vijak ali kamen itd. lahko povzročijo resne poškodbe pralnega stroja.
- Ne pozabite takoj po pranju oblačil izklopiti napajanje z vodo in električno energijo.
- Pralni stroj ne sme biti nameščen v kopalnici ali zelo vlažnih prostorih ter v prostorih z eksplozivnimi ali jedkimi plini.
- Pred prvim pranjem oblačil je treba pralni stroj zagnati v enem krogu vseh postopkov brez oblačil v njem.
- Ne popravljajte ali zamenjajte nobenega dela pralnega stroja, razen če vam je bilo to posebej priporočeno v navodilih za popravila za uporabnike in če imate znanje in veščine za to.
- Prepovedano je pranje preprog in modrčkov, ki so vstavljeni z jekleno žico.
- Med pranjem nikoli ročno ne dolivajte vode.
- Po končanem programu počakajte dve minuti, preden odprete vrata.
- Pri oddajanju stroja najprej izpusite nabrano vodo iz stroja. s strojem ravnajte previdno. Med dvigovanjem nikoli ne držite vseh štrlečih delov na stroju. vrat stroja med prenašanjem ne smete uporabljati kot ročaj.
- Pralni stroj z enojnim dovodnim ventilom je mogoče priključiti samo na dovod hladne vode. pralni stroj z dvojnim dovodnim ventilom je mogoče priključiti na dovod tople in hladne vode.

PREGLED PRALNEGA STROJA

SHRANITE TA NAVODILA
STROJ JE NAMENJEN SAMO ZA UPORABO V GOSPODINJSTVU

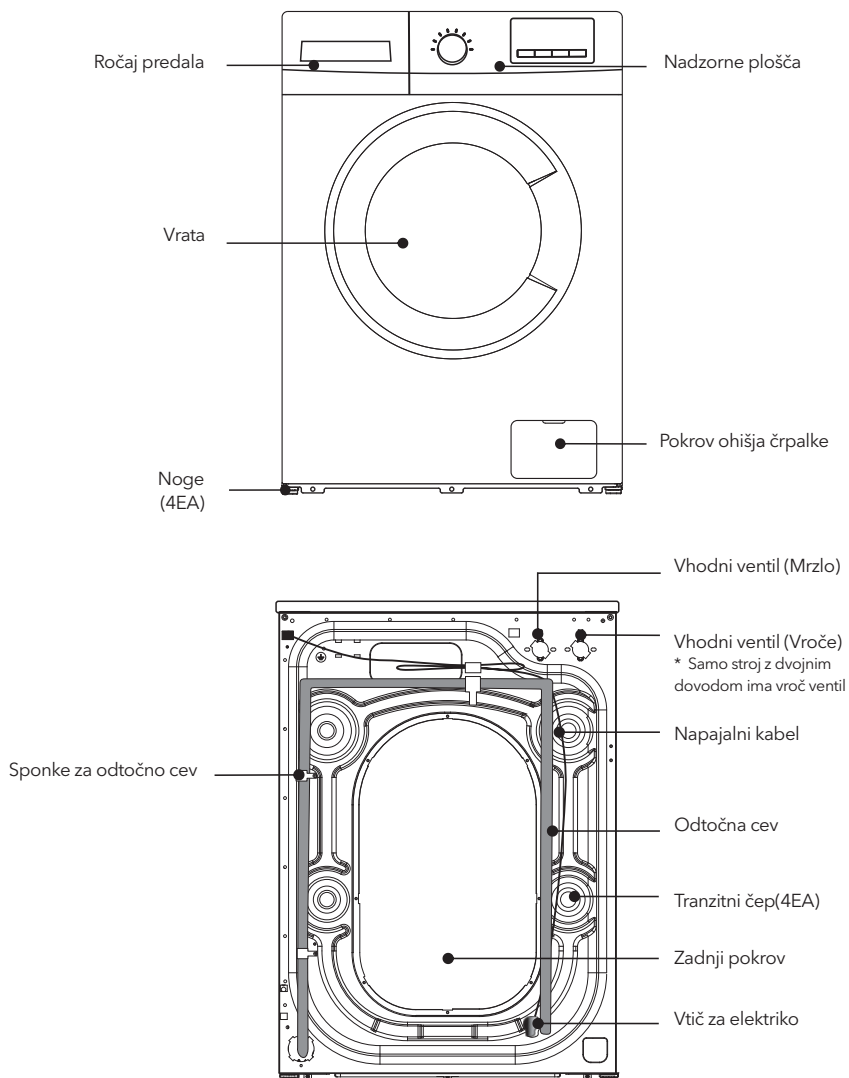

NAMESTITEV PRALNEGA STROJA



Priporočamo, da vaš novi pralni stroj namesti usposobljen serviser. Če menite, da ste usposobljeni za namestitev pralnega stroja, pred namestitvijo natančno preberite navodila za namestitev.

Potrebno orodje





Pri namestitvi pralnega stroja boste morda potrebovali naslednje orodje:

- škarje
- klešče
- standardni vijaknik
- rokavice
- ključ

Razpakiranje pralnega stroja

Razpakirajte pralni stroj in preverite, ali je bil med prevozom poškodovan. Prav tako se prepričajte, da ste prejeli vse elemente (kot je prikazano spodaj) v priloženi vrečki. Če je pralni stroj med prevozom poškodovan ali če kateri koli element manjka ali je poškodovan, se takoj obrnite na lokalnega prodajalca.

*Če pralni stroj nima dvojnega dovoda, stroj nima cevi za dovod vroče vode.

Vstopna cev (Za mrzlo vodo)	Vstopna cev (Za vročo vodo)	Pokrov (4EA) (Uporablja se za zamašitev Lukenj za Vijake)	Odvodna cev Podporni nosilec (Uporablja se za zanko na koncu odtočne cevi)	Ključ (1. Uporablja se za nastavitev dna stroja , 2. Za odstranitev transportnega vijaka na zadnji strani stroja)
				

Izberite lokacijo

Pred namestitvijo pralnega stroja je treba izbrati lokacijo, ki je opisana na naslednji način:

- Če površina ni ravna, jo poravnajte v skladu z naslednjo sliko "Nastavljiva noga".
- Izogibajte se neposredni sončni svetlobi.
- Zadostno prezračevanje.
- Temperatura okolja mora biti med 0 in 40 °C.
- Vlažnost okolja mora biti pod 95 % (pri temperaturi 25 °C).
- Naj bo daleč od virov toplote, kot sta premog ali plin. poskrbite, da pralni stroj ne bo stal na napajalnem kablu. Ne nameščajte pralnega stroja na preprogo.

Odstranitev tranzitnih vijakov

Pred uporabo tega pralnega stroja je treba odstraniti tranzitne vijake z zadnje strani stroja. Za odstranitev vijakov naredite naslednje korake: take the following steps to remove the bolts:



Tranzitne vijake ustrezno shranite za nadaljnjo uporabo.

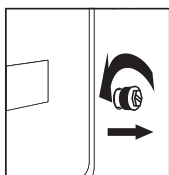

1. S ključem sprostite štiri tranzitne vijake.

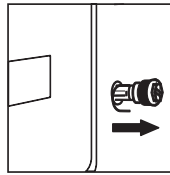

2. Vzemite glavo vsakega vijaka in jo potegnite skozi širši del luknje. Ponovite za vsak vijak.

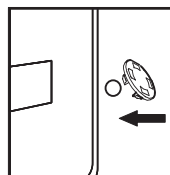

3. Odprtine zapolnite s priloženimi plastičnimi pokrovi.

Izravnava pralnega stroja

Pralni stroj namestite ali postavite pod temperaturo okolja, ki ni nižja od 0 C, vendar ne na prostem, saj lahko to poškoduje programske krmilnik.

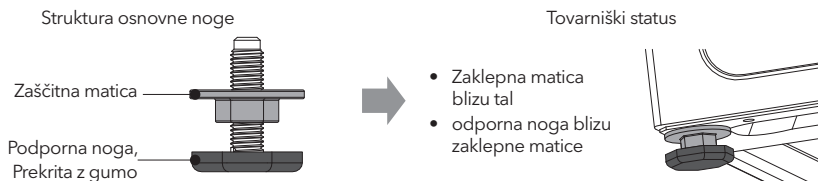

OPOMBA

Za lažjo namestitev se lahko zgodi, da tovarniško stanje noge ni zaklenjeno, zato pred nastavitvijo nivoja poskrbite, da zaklenete vse štiri noge.



1. Ko postavljate stroj, preverite, ali je spodnja noga v tovarniškem stanju. Če ni, obnovite tovarniško stanje spodnjega podstavka: zaklepna matica je tesno zaklenjena na dnu škatle, podporni podstavek pa je rahlo zaklenjen na zaklepni matici.
2. Ko je stroj postavljen, z obema rokama izmenično pritisnite nasprotni vogal zgornje pokrivne plošče pralnega stroja in ga stresite navpično navzdol, da preverite, ali je podporna noga blizu tal in ali se stroj tresi.

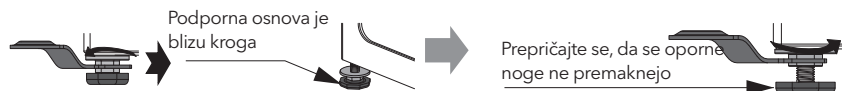

3. Da bi se prepričali, da je stroj postavljen v pravilnem položaju, s priloženim ključem sprostite zaklepno matico v smeri, prikazani na sliki, do ustreznih višine, dokler se podporna noga ne približa tlam in se stroj ne tresi.
4. Na koncu s ključem zavrtite varovalno matico nazaj na dno škatle, da jo zaklenete (lahko tudi ročno rahlo pritrdite podporno nogo, da se prepreči ponovno premikanje podporne noge).

POZOR!

1. Stroj mora biti popolnoma izravnana in stabilizirana, ko so štiri podporne noge blizu tal. Na podlagi tega, da je stroj izravnana, noge čim bolj spustite.
2. Nepravilna nastavitve izravnave lahko povzročijo glasen hrup, vibriranje stroja, premikanje stroja in druge nenormalne pojave.
3. Odprtina za zrak je zasnovana na spodnjem delu stroja (preprečuje zamašitev). Pralni stroj namestite na trdna, gladka in protizdrsna tla. Pralnega stroja ne postavljajte na mehko odejo ali lesena tla ali na različne mize in stojala, saj bi lahko prišlo do nepotrebnih poškodb.

Priključite dovodno cev

Priključitev na vodovodno pipo z navojem



1. Priključite cev za vodo na vodovodno pipo in obrnite priključek v smeri urinega kazalca, kot je prikazano na sliki.

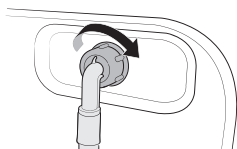

2. Drugi konec cevi za vodo priključite na dovodni ventil na zadnji strani pralnega stroja. Zavrtite cev v smeri urinega kazalca, da jo zategnete.

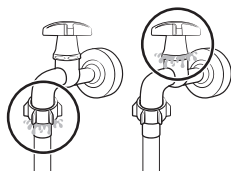

3. Odprite vodovodno pipo in preverite, ali okoli priključkov ne pušča. Če voda pušča, ponovite zgornje korake.

Priključitev na vodovodno pipo brez navoja

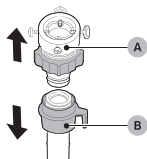

1. Odstranite adapter (A) z vodne cevi (B).

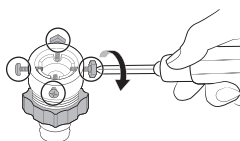

2. S križnim izvijačem sprostite štiri vijake na adapterju.

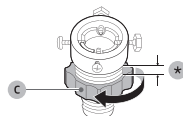

3. Držite adapter in obrnite del (C) v smeri puščice, da ga sprostite za 5 mm (*).

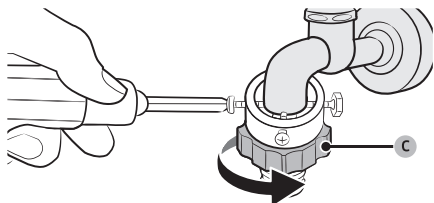

4. Adapter namestite na vodovodno pipo in nato med dvigovanjem adapterja sprostite vijake.

5. Obrnite del (C) v smeri puščice, da ga razbremenite.

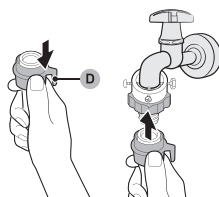

6. Medtem ko vlečete navzdol del (D) na cevi za vodo, priključite cev za vodo na adapter. Nato sprostite parl (D). Cev se prilega adapterju s klikanjem.

7. Za dokončanje priključitve cevi za vodo glejte 2 in 3 v razdelku "Priključitev na navojno pipo za vodo."

OPOMBA

- Če po priključitvi pride do puščanja cevi, ponovite korake za priključitev dovodne cevi.
- Ne upogibajte cevi.
- Pred vsako uporabo pralnega stroja skrbno preverite priključitev dovodne cevi.

Montaža odtočne cevi

- Odtočna cev mora biti nameščena na višini 65-100 cm nad tlemi, sicer lahko povzroči slabo odtekanje vode.
- S priloženim nosilcem za odtočno cev lahko odtočno cev z zanko speljete v steno. Stojno cev ali kad za pranje perila.
- Pazite, da so vsi priključki cevi tesni.

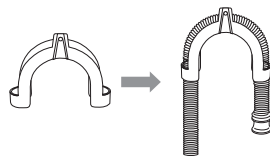
**OPOMBA**

Konec odtočne cevi ne sme biti potopljen v vodo, da pralni stroj pravilno deluje.

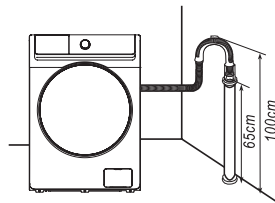
**Priključite napajanje**

- Ker je največji tok skozi enoto 10 A, ko uporabljate njeno funkcijo ogrevanja, se prepričajte, da sistem napajanja (tok, napetost in žica) v vašem domu lahko izpolnjuje običajne zahteve glede obremenitve električnih naprav.
- Napajanje priključite na pravilno nameščeno in ustrezno ozemljeno vtičnico.
- Prepričajte se, da je električna napetost na vaši plošči enaka nazivni napetosti stroja.
- Napajalni vtič se mora ujemati z vtičnico.
- Večnamenskega vtiča ali vtičnice ne uporabljajte kot podaljšek.
- Vtiča ne priključite in ne izvlecite z mokrimi rokami.

⚠ OPOZORILO!

1. Ta stroj mora biti pravilno ozemljen. Če pride do kratkega stika, lahko ozemljitev zmanjša nevarnost električnega udara.
2. Pralni stroj mora delovati v tokokrogu, ki je ločen od drugih električnih naprav. V nasprotnem primeru se lahko sproži zaščita pred napajanjem ali pregoreva varovalka.

UPRAVLJANJE PRALNEGA STROJA

OPOMBA

Pred uporabo se prepričajte, da je naprava pravilno nameščena.

Pred prvim pranjem oblačil je treba izvesti celoten cikel brez oblačil.

V ta namen:

1. Priključite vir napajanja in vodo.
2. V predal dajte malo detergenta (približno 1Og) in ga zaprite.
3. Pritisnite gumb za vklop/izklop.
4. Obrnite gumb za program "Bombaž".
5. Pritisnite gumb Start/Pause.

S tem se odstrani vsa voda, ki je ostala v stroju po proizvajalčevem testnem zagonu.

Razvrščanje oblačil

Da bi se izognili težavam s pralnim strojem in poškodbam oblačil, natančno preberite to priporočilo.

1. Oblačila ne smejo presegati nazivne zmogljivosti.
2. Razvrstite perilo po barvi in po oznaki za nego. Večina oblačil ima na ovratniku ali stranskem šivu nalepklo za nego tekstila.
3. Prepričajte se, da so vsi žepi prazni. Tuji predmeti (npr. žebliji, kovanci, sponke za papir itd.) lahko poškodujejo oblačila in komponente v stroju.
4. Pred pranjem zaprite vse zadržge, zapnite kljuke itd.

- Oblačila, ki jih želite oprati, morate razvrstiti glede na barvo. Temnih oblačil ne smete prati skupaj s svetlimi oblačili, še posebej ne s svetlimi.
- Močno umazana mesta, madeže itd. je treba predhodno obdelati s tekočimi pralnimi sredstvi, odstranjevalci madežev itd.
- Oblačila, ki se zlahka obračajo in so z volneno površino, obrnite, preden jih vstavite v stroj.

OPOMBA

Prepričajte se, da med vrati in tesnilom ni ujetih oblačil.

Vstavljanje detergenta

- Izvlčite predal za pralna sredstva.
- V predal II dodajte detergent za glavno pranje. (možnost 1 :trdno pralno sredstvo; možnost 2:tekoče pralno sredstvo.)
- Dodajte mehčalec tkanin v predalček 
- Izberite ustrezno vrsto pralnega sredstva za različne temperature pranja, da dosežete najboljši učinek pranja z manjšo porabo vode in energije.
- Uporabljeno količino pralnega sredstva/zmehčalca je treba dodati samo enkrat naenkrat.
- Za odmerjanje detergenta/zmehčalca glejte navodila proizvajalca.
- Prevelika količina detergenta povzroči veliko pene, ki se zlahka prelije. in vpliva na njegovo raztapljanje, zaradi česar nastanejo težave pri izpiranju.

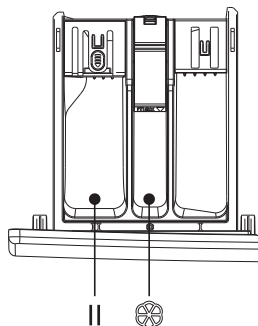

OPOMBA

- Ob prvi uporabi tekočega pralnega sredstva v pralni cevi in bobnu uporabite program "Hitro pranje".
- Normalno je, da nekaj tekočega pralnega sredstva priteče v škatlo za vodo navzdol, ko potegnete škatlo s tekočim pralnim sredstvom. Prosimo, da se izogibate pogostemu vlečenju škatle, da zmanjšate stroške tekočega detergenta.
- Količino mehčalca si ogledajte v priročniku. Prevelika obremenitev mehčalca bi uničila umetna vlakna.
- Nivo tekočine ne sme presežati vrednosti MAX v razdeljevalni škatli.
- Najprej razredčite gosto mehčalo ali belilo in ga nato spustite v škatlo za razdeljevanje.

Postopki pranja

- Priključite dovodno cev in vključite pipo
- Vstavite napajalni vtič
- Postavite odtočno cev
- Odprite vrata, vstavite oblačila in jih zaprite; vstavite pralno sredstvo v posodo za pralno sredstvo in jo zaprite.

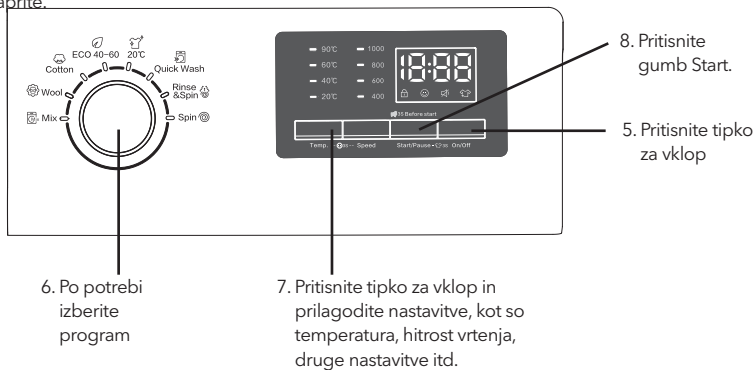

6. Po potrebi izberite program

7. Pritisnite tipko za vklop in prilagodite nastavitve, kot so temperatura, hitrost vrtenja, druge nastavitve itd.

8. Pritisnite gumb Start.

5. Pritisnite tipko za vklop

- Pritisnite Power On/Off, da vklopite pralni stroj.
- Obrnite izbirnik ciklov, da izberete cikel.
- Po potrebi spremenite nastavitve cikla (temperatura, vrtenje itd.).
- Nastavite Time Delay (Časovni zamik), če želite cikel pranja končati ob zelenem času.
- Pritisnite Start/Pause.
- Spreminjanje cikla med delovanjem
- Pritisnite Start/Pause, da ustavite delovanje.
- Izberite drug cikel.
- Ponovno pritisnite Start/Pause, da začnete nov cikel.

Nadzorna plošča

Na naslednji sliki je preprost primer nadzorne plošče modela. Ilustracija je le referenčna. Oglejte si dejanski izdelek.

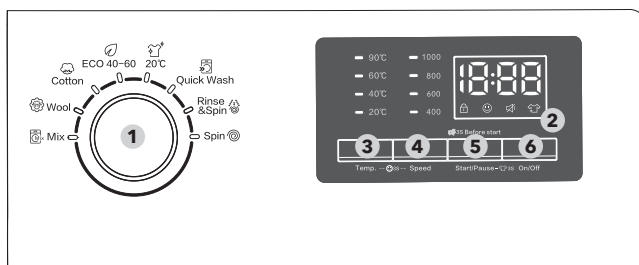

1. Izbirnik programa	Zavrtite gumb, da izberete program.
2. Zaslon	Zaslon prikazuje informacije o trenutnem ciklu in predvideni preostali čas ali informacijsko kodo, ko pride do težave.
3. Temp.	Pritisnite za spremembo temperature vode za trenutni cikel. Razpoložljivo temperaturno območje je odvisno od cikla.
4. Hitrost	Pritisnite , da spremenite hitrost vrtenja za trenutni cikel. Razpoložljiva hitrost predenja je odvisna od cikla
5. Start/Pavza	Pritisnite , da zaženete / prekinete delovanje. Enkrat pritisnite gumb za začetek cikla Za prekinitev delovanja ponovno pritisnite gumb. Spreminjate lahko nastavitve in možnosti cikla. Za nadaljevanje prekinjenega delovanja ponovno pritisnite gumb.
6. On/Off	Pritisnite za vklop/izklop pralnega stroja. Če vklopite pralni stroj in ga ne uporabljate 10 minut, se samodejno izklopi.

Zaklepanje vrat

Če vrata niso pravilno zaprta ali zaklenjena, ikona ni svetla; če so vrata pravilno zaklenjena, je ikona vedno svetla.

Otroška ključavnica

Da bi preprečili nesreče otrok, funkcija Child Lock zaklene vse gumba, razen gumba Power (Vklop/izklop). Če želite vklopiti ali izklopiti funkcijo Child Lock, hkrati pritisnite in za 3 sekunde pridržite gumba Temp. in Speed.

Ko je funkcija Child Lock aktivirana, se indikator  prižge up.

Izklop alarma 

Vklopite ali izklopite zvok izbirnika ciklov in vseh gumbov. Pred začetkom programa. Če želite vklopati ali izklopati zvok, pritisnite in držite Start/Pause 3 sekunde. Ko je zvok izklopljen  se indikator prižge.

Ponovno polnjenje 

Za 3 sekunde dolgo pritisnite gumb Start/Pause. Po odklepanju ključavnice lahko zaženete funkcijo dodajanja oblačil na sredini. 

Programi

Mix: Za mešano perilo, sestavljeno iz bombaža in sintetike.

Wool: Tečaj za volno ima nežno zibanje in namakanje za zaščito volnenih vlaken pred krčenjem/izkrivljanjem. Priporoča se uporaba nevtralnega detergenta.

Cotton: Za bombaž, posteljnino, namizno perilo, spodnje perilo, brisače ali srajce. Čas pranja in število izpiranja se samodejno prilagodi glede na obremenitev.

ECO 40-60: Za čiščenje običajno umazanih bombažnih izdelkov, za katere je navedeno, da jih je mogoče prati pri 40 °C ali 60 °C, skupaj v istem ciklu. Ta cikel se uporablja za ocenjevanje skladnosti z zakonodajo EU o okoljsko primerni zasnovi. Ta cikel je nastavljen kot privzeti.

20°C: Novi evropski standardni posebni postopki, ki se uporabljajo za pranje nekaterih nežnih oblačil, temperatura lahko izbere le 20 °C, zaščitna oblačila.

Quick Wash: Za rahlo umazana oblačila s težo manj kot 2,0 kg, ki jih želite hitro oprati.

Rinse&Spin: Po uporabi mehčalca za perilo je treba perilo dodatno izpirati.

Spin: z dodatnim postopkom centrifugiranja za učinkovito odstranjevanje vlage iz perila.

Tabela postopkov pranja

- Učinkovitost in učinkovitost pranja je odvisna od kakovosti uporabljenega pralnega sredstva. Uporabljajte samo detergente, ki so odobreni za pranje v pralnem stroju.
- Po potrebi uporabite posebno pralno sredstvo, npr. za sintetične in volnene tkanine. Vedno upoštevajte priporočila proizvajalca pralnega sredstva.
- Ne uporabljajte sredstev za suho čiščenje, kot so trikloroetilen in podobni izdelki. Izberite najboljše pralno sredstvo.

Program	Maksimalna obremenitev (kg)	Vrsta detergenta		
	6	Univerzalni	Poseben	Mehčalec
Mix	3	L/P	-	O
Wool	1.5	-	L/P	-
Cotton	6	L/P	-	O
ECO 40-60	6	L/P	-	O
20°C	3	L/P	-	O
Quick Wash	2	L/P	-	O
Rinse&Spin	6	-	-	O
Spin	6	-	-	-

L = = gel/tekoči detergent

P = Detergent v prahu

O = neobvezno

- = ne

Če uporabljate tekoče pralno sredstvo, ni priporočljivo vklopiti časovnega zamika.

Priporočamo uporabo: pralnega praška 20 C do 95 C; Detergent za volno 20 C do 40 C;

* Temperaturo pranja 95 C izberite samo za posebne higienske zahteve

Uvedba drugih funkcij

Poteg vrvi v sili

Odklepanje zasilnih vrat (ne velja za nekatere modele)

- Če želite oblačila vzeti ven, ko pride do dolgotrajnega izpada elektrike, se prepričajte, da je nivo vode v bobnu^o m pod varno ravtnjo, da je temperatura pod 40 C in da se notranji boben ne vrti, potem odstranite odtočno cev in jo spustite, zamenjajte cev, ko voda odteče;
- Odprite pokrov odtočne črpalke spodaj desno na sprednji strani, rahlo povlecite palico navzdol, ko zaslišite rahel zvok, odprite vrata in vzemite ven ali položite oblačila;
- Zamenjajte pokrov odtočne črpalke;
- Ta metoda se lahko uporablja samo v nujnih primerih.

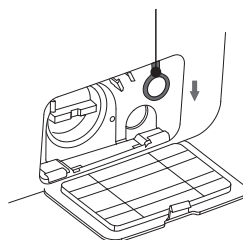

Funkcija nadaljevanja

- Ta stroj ima funkcijo nadaljevanja v primeru izpada. Če med postopkom delovanja stroja pride do izpada električne energije ali se vtikač zrahlja, si stroj lahko zapomni delovni status in nadaljuje z delom, ko se napajanje ponovno vzpostavi.

Funkcija pomnilnika (pri nekaterih modelih se ne uporablja)

- Ta stroj si lahko samodejno zapomni zadnji delovni postopek. Ko stroj ponovno vklopite, si zapomni postopek pranja in nastavitve, ki ste jih nazadnje opravili (to pomeni, da bo celoten delovni postopek zadnjega pranja privzeto izbran, ko se stroj zažene)

Ozaveščanje o tehtanju blag

- Na začetku pranja bo stroj ocenil težo perila in samodejno doziral detergent (pod pogojem, da je v kovčku dovolj detergenta), nato pa ustrezno določi količino vode, da doseže cilj varčevanja z vodo.

Zaščita pred neravnovesjem

- Ko je stroj pripravljen za vrtenje, lahko pralni stroj zaradi velike neuravnoteženosti nekaj časa traja, da uravnovesi oblačila.
- Če so oblačila v bobnu po tem še vedno neuravnotežena, lahko hitrost vrtenja zmanjšate, da se izognete velikim vibracijam.
- Če je oblačil v bobnu premalo, se stroj morda ne bo vrtel zaradi zaščite pred neuravnoteženostjo, zato morate v stroj dodati več oblačil, da se bo začel vrteti.

Škropljenje (pri nekaterih modelih se ne uporablja)

- Ta stroj uporablja tehnologijo samodejnega doziranja detergenta; voda bo iztekla iz ohišja za detergent, da se detergent dostavi v notranji boben. Vodo bo razpršil tudi na steklo opazovalnega okna, kar ima boljši učinek pri čiščenju pene in madežev na obleki in oknu. Tako bo postopek pranja čistejši in bo zagotovljeno visoko učinkovito, varčno z vodo in čisto okolje za pranje!

Svetilka v bobnu (pri nekaterih modelih se ne uporablja)

- Na začetku programa, na koncu programa in ob prekinitvi pranja se prižge lučka cilindra pralnega stroja. Opazujete lahko stanje oblačil v pralnem stroju in občutimo užitek pametnega pranja.

OPOMBA

Zaradi nadgradnje modela izdelka se lahko konfiguracija funkcij razlikuje od tega opisa, zato kot standard vzemite funkcijo dejanskega modela!

VZDRŽEVANJE

Pravilno vzdrževanje pralnega stroja lahko podaljša njegovo življenjsko dobo.



OPOZORILO!

Pred začetkom vzdrževanja izvalcite vtič ali izklopite napajanje in zaprite pipo.

Čiščenje notranjega bobna

Rja, ki jo v bobnu pustijo kovinski predmeti, se takoj odstrani z detergenti brez klora. Nikoli ne uporabljajte jeklene volne.

Čista površina

1. Če pride do prelijanja vode, jo takoj obrišite s suho krpo. V pralni stroj ni dovoljeno udarjati z ostrimi predmeti.

2. Površino lahko po potrebi očistite z razredčenimi neabrazivnimi nevtralnimi čistilnimi sredstvi.

Očistite drenažno črpalko

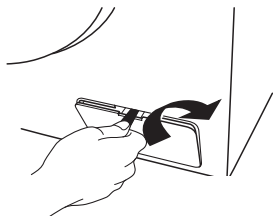

Odprite pokrov filtra z orodjem, kot so kovanci, v skladu s smerjo grafike;

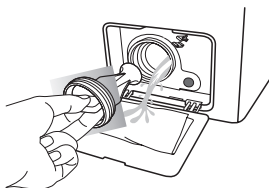

Odvijte filter in bodite pozorni na preostalo vodo ter odstranite morebitne tujeke iz filtra odtočne črpalke

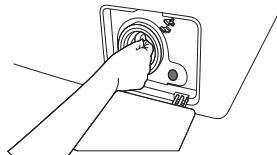

Ponovno namestite filter.

Čiščenje filtra vstopnega ventila

Vhodni filter je treba očistiti, če ob odprtju pipe ni vode ali je je premalo.

1. Znižajte tlak vode:
 - a. Zaprite pipo.
 - b. Izberite katerikoli postopek, razen postopka "Spin".
 - c. Pritisnite gumb "Start/Pause" in postopek izvajajte približno 40 sekund.
 - d. Izvalcite električni vtič.
2. Odstranite dovodno cev iz pipe.
3. Z vodo sperite filter.
4. Ponovno priključite dovodno cev.

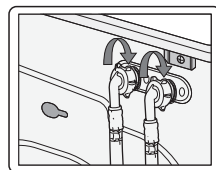
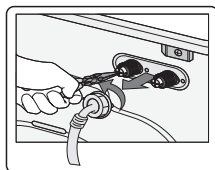
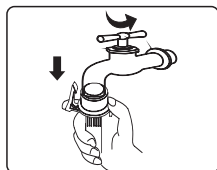

Očistite predal za detergent

Struktura primera detergenta se razlikuje od različnih modelov strojev; pri čiščenju ohišja za detergent upoštevajte korake in metode, prikazane na spodnji sliki:

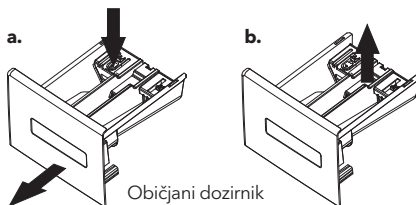

- Če so v ohišju ostanki pralnega sredstva ali mehčalca:
 - Na sliki a je prikazano, da izvlečete ohišje in pritisnete omejevalno palico; izvlecite celoten predal;
 - Kot kaže slika b, odprite ohišje (počasi ga dvignite) in izvlecite sifonsko ploščo (dvignite jo);
 - Z vodo iz pipe ali krtačo operite ohišje za detergent in sifonsko cev;
 - obnovite pokrov ohišja in sifonsko cev ter potisnite predal noter.
- Med vlečenjem ohišja se v škatlo za vodo steče malo detergenta, kar je normalno.

Poskusite preprečiti večkratno odpiranje in zapiranje škatle z detergentom;

- Bodite pozorni na razlitje detergenta, ki lahko povzroči nevarnosti pri prilagajanju (npr. nagibanje in premikanje itd.) stroja (pred nastavljanjem izvlecite ohišje).

Okrevanje po zamrznitvi

Pralni stroj lahko zamrzne, ko se temperatura spusti pod 0°C.

1. Izklopite pralni stroj in izvlecite napajalni kabel.
2. Vodovodno pipo prelijte s toplo vodo, da sprostite vodno cev.
3. Odklopite vodno cev in jo namočite v toplo vodo.
4. V boben nalijte toplo vodo in ga pustite delovati približno 10 minut.
5. Vodno cev ponovno priključite na vodovodno pipo.

OPOMBA

1. Pri ponovni uporabi pralnega stroja se prepričajte, da je temperatura okolice višja od 0 °C.
2. Če se pralni stroj nahaja v prostoru, kjer lahko zlahka zamrzne, temeljito izpraznite preostalo vodo v odtočni cevi in dovodni cevi.
3. Če je vaš pralni stroj zamrznjen, se obrnite na serviserja.

ODPRAVLJANJE TEŽAV

Problem	Rešitev
V stroju je ostalo nekaj vode	To je normalno in je rezultat tovarniških testov vode.
Pralni stroj se ne zažene	Preverite, ali je napajalni vtič dobro vstavljen. Preverite, ali je pipa odprta. Preverite, ali je pritisnjen gumb "Power". Preverite, ali je pritisnjen gumb "Start/Pause". Preverite, ali je aktivirana funkcija zakasnitve
Puščanje vode	Preverite in pritrdite dovodno cev. Očistite odtočno cev in jo po potrebi popravite pri strokovnjaku.
Nenavaden hrup in močne vibracije	Preverite, ali so bili odstranjeni tranzitni vijaki. Preverite, ali so nastavljive noge nastavljene vodoravno. Preverite, ali je podložka nameščena na trdnih in ravnih tleh. Preverite, ali so v notranjosti kakšne zaponke ali kovinski predmet.
Učinkovitost pranja ni zadovoljiva	Izberite ustrezen postopek. Dodajte ustrezno količino pralnega sredstva v skladu z navodili na embalaži pralnega sredstva.
Stroj se po pritisku gumbov ne odziva	Preverite, ali je aktivirana funkcija "Otroška ključavnica". Najprej pritisnite gumb "Start/Pause", nato pritisnite druge gumbe.
Dejanski čas izvajanja postopkov se ne ujema s časom prikaza	Preverite, ali so oblačila v bobnu dovolj razpršena. Preverite, ali voda dobro odteka ali priteka.
Pralni stroj se med praznjenjem napolni z vodo	Preverite, ali je največja višina odtočne cevi nižja od 65 cm. Preverite, ali je odtočna cev potopljena.





























Zaslon	Pomen	Rešitev
E1	Pralni stroj se sčasoma napolni	Check if the tap is opened. Preverite, ali je tlak vode prenizek. Preverite, ali je dovodna cev zamašena.
E2	Odtokanje vode sčasoma	Preverite, ali je drenažna črpalka blokirana. Po potrebi se obrnite na serviserja.
E3	Ključavnica vrat je pokvarjena	Vrata ponovno dobro zaprite. Preverite, ali so oblačila ujeta med vrata in tesnilom. Po potrebi se obdnite na serviserja.
E4	Voda je prelita	Voda se samodejno napolni, dokler nivo vode ni primeren za postopek pranja. Po potrebi se obrnite na serviserja.
E5	Električni motor je okvarjen	Obrnite se na serviserja.
E6	Grelnik ne deluje	Obrnite se na serviserja.
E7	Prišlo je do napake temperaturnega senzorja.	Obrnite se na serviserja.
E8	Nepriemerljiva programska/ strojna oprema na glavni plošči in plošči za obračanje frekvence	Obrnite se na serviserja.
E9	Napake pri komuniciranju	Obrnite se na serviserja.
E10	Okvare inverterja	Obrnite se na serviserja.
EP	Postopek, ki se izvaja, ne ustreza ciklu, na katerega kaže gumb	Obrnite izbirnik ciklov na cikel, ki ustreza postopku, ki ga izvajate.

**OPOMBA**

Za prikaz napak glejte dejansko kupljeni model. Različni modeli imajo različne prikaze napak.

PRILOGA

Nalepka za nego tkanin

	Odporen material		Lahko likate pri temperaturi največ 100 °C
	Občutljiva tkanina		Ne likati
 	Predmet se lahko pere pri 90 °C		Lahko se suho čisti s katerim koli topilom
 	Predmet se lahko pere pri 60 °C		Suho čiščenje samo s perkloridom, vžigalnikom, čistim alkoholom ali R113
 	Predmet se lahko pere pri 40 °C		Kemično čiščenje samo z letalskim gorivom, čistim alkoholom ali R113
 	Predmet se lahko pere pri 30 °C		Ne čistite na suho
	Predmet se lahko pere ročno		Suho se suši na ravnem
	Samo suho čiščenje		Lahko se obesi, da se posuši
	Lahko se beli v hladni vodi		Sušite na obešalniku za oblačila
	Ne beliti		Sušite v sušilnem stroju, na običajni temperaturi
	Lahko likate pri temperaturi največ 200 °C		Sušenje v sušilnem stroju, zmanjšana toplota
	Lahko se lika pri temperaturi največ 150 °C		Ne sušite v sušilnem stroju

Električno opozorilo

Da bi se izognili požaru, električnemu udaru in drugim nesrečam, upoštevajte naslednja opozorila:

- Uporablja se lahko samo napetost, ki je navedena na nalepki za napajanje. Če vam napetost doma ni jasna, se obrnite na lokalni urad za električno energijo.
- Ko uporabljate funkcijo ogrevanja, bo največji tok skozi pralni stroj dosegel 10A. Zato se pripravite, da lahko napajalne enote (tok, napetost in kabel) ustrezajo običajnim zahtevam laod za stroj.
- Napajalni kabel ustrezno zaščitite. Napajalni kabel mora biti dobro pritrjen, tako da ne bo povozil ljudi ali drugih stvari in se poškodoval. Posebno pozornost je treba nameniti lokaciji vtiča.
- Stenska vtičnica ne sme biti preobremenjena ali kabel podaljšan.
- Preobremenitev kablov lahko povzroči požar ali električni udar. Vtiča ne izvlecite z mokro roko.
- Za zagotovitev vaše varnosti mora biti vtič vstavljen v ozemljeno vtičnico. Skrbno preverite in zagotovite, da je vtičnica pravilno in zanesljivo ozemljena.

Varovanje okolja

- Pralni stroj je izdelan iz materialov, ki jih je mogoče reciklirati. Če se odločite za odstranitev tega pralnega stroja, upoštevajte lokalne predpise o odstranjevanju odpadkov. Odrežite napajalni kabel, da pralnega stroja ne bo mogoče priključiti na elektriko. Odstranite vrata, da se majhne živali in otroci ne bi mogli ujeti v notranjost pralnega stroja.
- Ne prekoračite količin pralnega sredstva, ki so priporočene v navodilih proizvajalca pralnega sredstva.
- Izdelke za odstranjevanje madežev in beleže pred ciklom pranja uporabljajte le, če je to nujno potrebno.
- Varčujte z vodo in električno energijo tako, da perete le polne zaloge (natančna količina je odvisna od uporabljenega programa).

Pravilno odstranjevanje izdelka



Ta oznaka pomeni, da se ta izdelek ne sme odlagati skupaj z drugimi gospodinjstvi odpadki po vsej EU. Da bi preprečili morebitno škodo za okolje ali zdravje ljudi zaradi nenadzorovanega odlaganja odpadkov, ga odgovorno reciklirajte in tako spodbudili trajnostno ponovno uporabo materialnih virov. Če želite vrniti uporabljeno napravo, uporabite sisteme za vračanje in zbiranje ali se obrnite na prodajalca, pri katerem ste izdelek kupili. Ta lahko ta izdelek odda v okolju varno recikliranje.



OPOMBE:

1. Ocena energetske učinkovitosti je bila preverjena po postopku "ECO 40-60".
2. Za dodatne informacije o izdelku poskenirajte kodo QR, ki je prikazana na energijski nalepki.
3. Ko pralni stroj prikazuje kodo napak, se za popravilo obvezno obrnite na našo poprodajno službo. Ne odgovarjamo za nobeno težavo, ki bi nastala zaradi nepooblaščenega popravila.
4. Če morate naročiti dodatno opremo, jo lahko pošljemo v 15 delovnih dneh po zahtevku.
5. Zaradi izboljšanja delovanja celotnega pralnega stroja se videz in specifikacije spremenijo brez dodatnega obvestila.
6. Na prikazovalni plošči se 10 minut po končanem ciklu prikaže "END".

Specifikacija izdelkov

Parameter/zmogljivost	Univerzalna serija motorjev
	6kg
Model	WF61030T
Napetost	220-240V~/50Hz
Nazivna moč	1950W
Vodni tlak	0.05-0.BMPa
Zunanja dimenzija (W*D*H)mm	595*470*850



OPOMBA:

Vse slike v priročniku se uporabljajo samo za shemo. Lahko se razlikujejo od stroja, ki ga kupite.

BEZBEDNOSNE MERE OPREZA



UPOZORENJE

Da biste smanjili rizik od požara, električnog udara ili povreda prilikom korišćenja vašeg aparata, pratite osnovne mere opreza, uključujući sledeće

- Ako je napojni kabl oštećen, mora ga zameniti proizvođač, ovlašćeni servisni agent ili slično kvalifikovano lice kako bi se izbegla opasnost.
- Koristite novi komplet creva dostavljen uz uređaj. Nemojte upotrebljavati stare komplete creva.
- Ovaj uređaj nije namenjen za upotrebu od strane osoba (uključujući decu) sa smanjenim fizičkim, senzornim ili mentalnim sposobnostima, ili nedostatkom iskustva i znanja, osim ako im nije pružen nadzor ili obuka u vezi sa korišćenjem aparata od strane odgovorne osobe za njihovu bezbednost. Deca treba da budu pod nadzorom kako bi se obezbedilo da se ne igraju sa aparatom. (Ovo upozorenje ne važi za evropsko tržište.)
- Ovaj uređaj mogu koristiti deca starija od 8 godina, kao i osobe sa smanjenim fizičkim, senzornim ili mentalnim sposobnostima ili nedostatkom iskustva i znanja, ako su pod nadzorom ili su dobili obuku o sigurnom korišćenju aparata i razumeju opasnosti uključene u to. Deca ne smeju da se igraju sa aparatom. Čišćenje i održavanje koje vrše korisnici ne smeju obavljati deca bez nadzora. (Ovo upozorenje važi za evropsko tržište.)
- Tepih ne sme zaklanjati otvor za već mašinu sa otvorima za ventilaciju u dnu.
- Decu mlađu od 3 godine treba držati dalje od uređaja, osim ako su neprekidno pod nadzorom.
- Ovaj uređaj je namenjen za upotrebu u domaćinstvima i sličnim prostorijama kao što su:
 - kuhinje zaposlenih u prodavnicama, kancelarijama i drugim radnim okruženjima;
 - seoske kuće;
 - od strane gostiju u hotelima, motelim i drugim stambenim okruženjima;
 - smeštaji tipa "noćenje s doručkom";
 - prostori za zajedničku upotrebu u stambenim zgradama ili vešerajima.
- Pazite da napon i frekvencija napajanja budu identični onima mašine za pranje veša.
- Da biste osigurali svoju bezbednost, utikač napojnog kabla mora biti umetnut u uzemljeni utikač. Pažljivo proverite i uverite se da je vaš utikač ispravan i pouzdano uzemljen.
- Ne koristite utikač sa nazivnom strujom manjom od one koju ima mašina za pranje veša.
- Ne koristite mašinu ako delovi nedostaju ili su slomljeni.
- Nikada ne izvlačite utikač iz utičnice mokrim rukama.
- Odmah zamenite istrošeni napojni kabl, labave utikače ili utičnice.
- Isključite mašinu pre čišćenja ili vršenja bilo kakvih popravki.
- Proverite da li je voda unutar bubnja ispražnjena pre nego što otvorite vrata. Nemojte otvarati vrata ako je vidljiva bilo kakva voda.
- Staklena vrata mogu biti vrlo vruća tokom rada. Držite decu i kućne ljubimce daleko od veš mašine tokom rada.
- Postupak povezivanja na vodovodne i električne instalacije mora da obavi kvalifikovano tehničko lice, a u skladu sa uputstvima proizvođača i lokalnim propisima o bezbednosti.
- Pre upotrebe uređaja, uklonite kompletnu ambalažu i skinite šrafove za transport. U suprotnom mašina za pranje veša može ozbiljno biti oštećena tokom pranja odeće.
- Zapaljive, eksplozivne ili otrovne materije su zabranjene. Benzin, alkohol itd. ne smeju se koristiti kao deterdženti. Molimo vas da birate deterdžente pogodne za mašinsko pranje.
- Budite oprezni zbog opekotina koje mogu nastati prilikom pražnjenja vruće vode za pranje veša.
- Nikada ne isključujte mašinu za pranje veša povlačeći napojni kabl. Uvek čvrsto uhvatite utikač i izvucite ga pravo iz utičnice.
- Ako vaš uređaj više nije u upotrebi, preporučujemo da uklonite vrata i odsečete napojni kabl.
- Ambalažni materijali mogu biti opasni za decu. Molimo vas da držite sve ambalažne materijale (plastične vreće, penu itd.) daleko od dece.
- Ne penjite se i ne sedite na poklopcu mašine.
- Kućni ljubimci i deca se mogu uvući u mašinu. Pre svake upotrebe, proverite unutrašnjost mašine.
- Ne naslanjajte se na vrata veš mašine.

VAŽNE NAPOMENE

- Kućna veš mašina nije namenjena za ugradnju.
- Ova veš mašina je namenjena isključivo za upotrebu u zatvorenim prostorima.
- Proverite da li su svi džepovi prazni. Oštri i tvrdi predmeti poput novčića, broševa, eksera, šrafova ili kamenja itd., mogu prouzrokovati ozbiljna oštećenja mašine za pranje veša.
- Molimo vas da odmah isključite vodu i napajanje nakon što se veš opere.
- Veš mašina se ne sme instalirati u kupatilu ili drugim veoma vlažnim prostorijama, kao ni u prostorijama s eksplozivnim ili korozivnim gasovima.
- Pre prvog pranja veša, proizvod treba uključiti da, praznog bubnja, prođe kroz sve faze kompletnog ciklusa.
- Ne popravljajte ili zamenjujte bilo koji deo veš mašine osim ako vam to nije izričito preporučeno u uputstvima za samopopravku i ako imate znanje i veštine da to uradite.
- Zabranjeno je prati tepihe i brushaltere sa ugrađenim čeličnim žicama.
- Nikada ne dopunjavajte vodu ručno tokom pranja.
- Nakon završetka programa, sačekajte dva minuta pre nego što otvorite vrata.
- Pri rukovanju mašinom, akumulirana voda treba prvo biti ispražnjena iz mašine. Pažljivo rukujte mašinom. Prilikom podizanja, nikada nemojte mašinu držati za isturene delove. Vrata mašine ne mogu se koristiti kao ručka tokom prenosa.
- Veš mašina sa jednim dovodom vode može se povezati samo na hladni vodovod. Veš mašina sa dva dovoda vode može se povezati na topli i hladni vodovod.

PREGLED VEŠ MAŠINE

**SAČUVAJTE OVA UPUTSTVA
APARAT JE NAMENJEN SAMO ZA DOMAĆINSTVA**

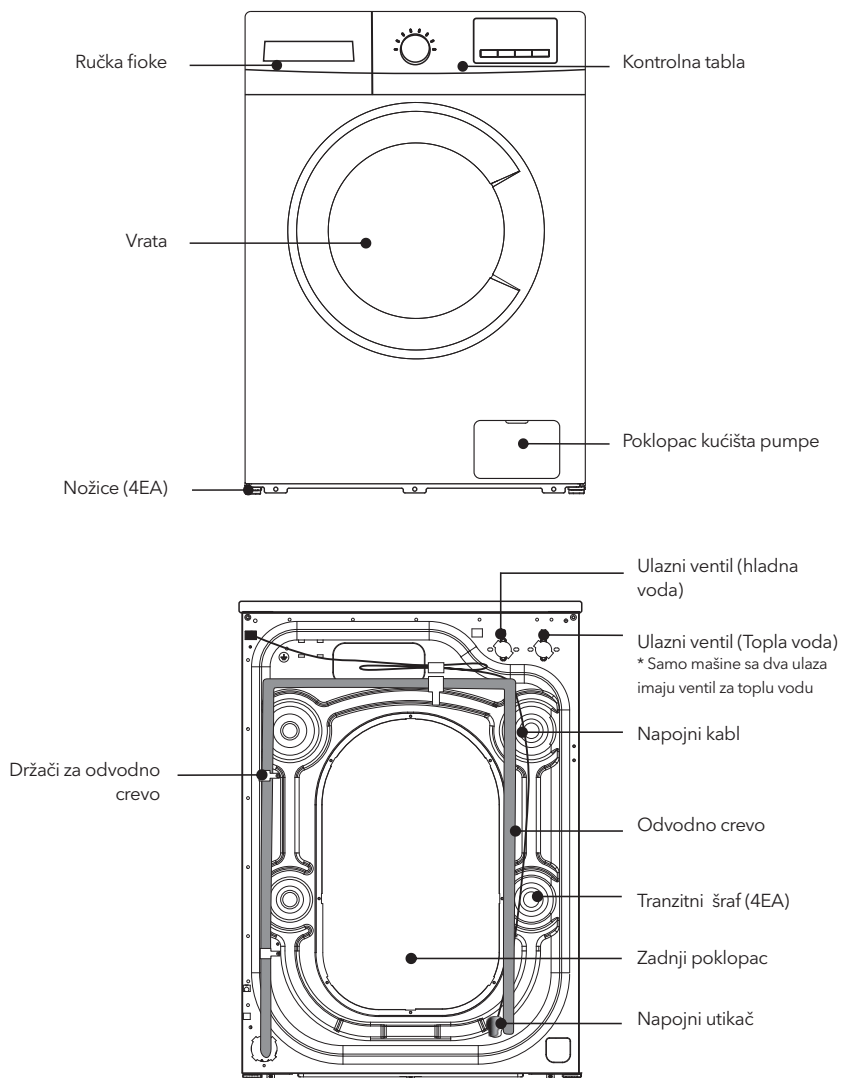

INSTALACIJA VEŠ MAŠINE

NAPOMENA

Preporučujemo da novu veš mašinu instalira kvalifikovano lice. Ako smatrate da imate potrebne veštine, molimo vas da pažljivo pročitate uputstva za pre nego što instalirate uređaj.

Potreban alat





Možda ćete morati da imate sledeće alate koji će vam pomoći u instalaciji mašine za pranje veša:

- Makaze
- Klešta
- Standardni odvijač
- Rukavice
- Ključ

Raspakivanje mašine za pranje veša

Otpakujte svoju veš mašinu i proverite da li je došlo do oštećenja tokom transporta. Takođe se uverite da su svi predmeti (kako je prikazano ispod) u priloženoj torbi. Ako je došlo do bilo kakvog oštećenja prilikom transporta, ili ako nedostaje ili je oštećen bilo koji predmet, odmah kontaktirajte lokalnog prodavca.

*Ako veš mašina nema dva ulaza, uređaj neće imati crevo za toplu vodu.

Ulazno crevo (Povežite sa dovodom hladne vode)	Ulazno crevo za toplu vodu (Povežite sa dovodom tople vode)	Poklopci za rupe (4 komada) (koristi se za zatvaranje rupa od tranzitnih šrafova)	Nosač odvodnog creva (Koristi se za postavljanje kraja odvodnog creva)	Ključ 1. Koristi se za podešavanje donje strane mašine 2. Skidanje tranzitnog vijka na zadnjoj strani mašine
				

Izaberite lokaciju

Pre nego što instalirate veš mašinu, trebalo bi izabrati lokaciju koja ispunjava sledeće karakteristike:

- Čvrsta, suva i ravna površina (ako nije ravna, molimo vas da je izravnate uz pomoć podesivih nogu, kao što je prikazano na slici "Podesive noge").
- Izbegavajte direktno sunčevo svetlo.
- Dovoljna ventilacija.
- Ambijentalna temperatura treba biti između 0-40°C.
- Ambijentalna vlažnost treba biti ispod 95% (kada je temperatura 25°C).
- Držite uređaj podalje od izvora toplote poput uglja ili gasa. Pazite da veš mašina ne stoji na napojnom kablju. Ne instalirajte veš mašinu na tepih.

Uklonite tranzitne šrafove

Pre upotrebe ove veš mašine, tranzitni šrafovi moraju biti uklonjeni sa zadnje strane mašine. Molimo vas da sledite sledeće korake kako biste ih uklonili:

NAPOMENA

Čuvajte tranzitne šrafove na odgovarajućem mestu za eventualnu dalju upotrebu.

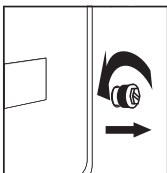

1. Otpustite četiri tranzitna šrafa ključem.

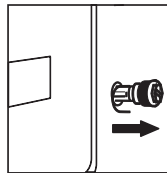

2. Uzmite svaku glavu šrafa i provucite je kroz široki deo rupe. Ponovite za svaki šraf.

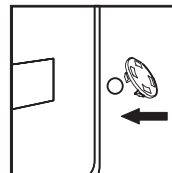

3. Zatvorite rupe priloženim plastičnim poklopcima.

Nivelisanje mašine za pranje veša

Postavite veš mašinu u prosotriji u kojoj temperatura nije manja od 0°C, ali ne napolju, jer to može oštetiti kontrolnu tablu.

Konstrukcija osnovnih nožica

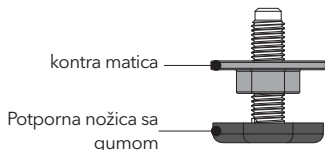

Fabrički status

- Kontra matica blizu dna kutije
- Potporna nožica blizu kontra matice

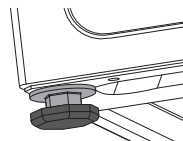

NAPOMENA

Kako bi se olakšala instalacija, fabrički status nožica možda nije potpuno zaključan. Molimo vas da obavezno zaključate sve četiri nožice pre podešavanja nivoa.

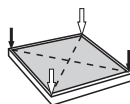
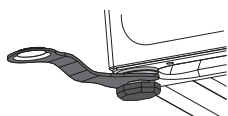

1. Prilikom postavljanja mašine, proverite da li je donja nožica u fabričkom položaju. Ako nije, molimo vas da je vratite u fabrički položaj: kontra matica a je čvrsto zaključana na dnu kutije, a potporna nožica je lagano zaključana na kontra maticu.
2. Nakon što je mašina postavljena, pritisnite suprotni ugao gornjeg poklopcu veš mašine sa obe ruke naizmenično i tresite ga vertikalno prema dole da biste proverili da li je potporna nožica blizu poda i da li se mašina tresce.



Osigurajte da se potporna nožice ponovno ne pomeraju

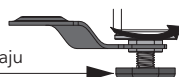

3. Da biste osigurali da je mašina postavljena u ispravnom položaju, otpustite kontra maticu prema smeru prikazanom na dijagramu sa priloženim ključem do odgovarajuće visine dok potporna nožica ne bude blizu poda i mašina se ne tresce.
4. Na kraju, koristeći ključ vratite kontra maticu natrag na dno kutije kako biste je zaključali (takođe možete lagano fiksirati potporna nožicu rukom kako biste izbegli ponovno pomeranje).

OPREZ!

1. Mašina mora biti potpuno nivelisana i stabilizovana kada su četiri nožice blizu poda. Spustite nožice što je više moguće uz pretpostavku da je mašina nivelisana.
2. Nepravilno podešavanje nivelacije može uzrokovati buku, vibracije mašine, pomeranje mašine i druge abnormalne pojave.
3. Na dnu mašine je dizajniran otvor za ventilaciju (radi sprečavanja blokade). Postavite veš mašinu na čvrsto, ravno i neklizajuće tlo. Ne postavljajte veš mašinu na mekani pokrivač, drveni pod, različite stolove ili stalke, kako biste izbegli nepotrebne povrede.

Povezivanje dovodnog creva

Povezivanje slavine sa navojem i dovodnog creva



1. Povežite dovodno crevo sa slavinom, a zatim okrenite konektor u smeru kazaljke na satu kako je prikazano.

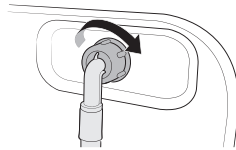

2. Povežite drugi kraj dovodnog creva sa ulaznim ventilom na zadnjoj strani veš mašine. Okrenite crevo u smeru kazaljke na satu da biste ga zategnuli.

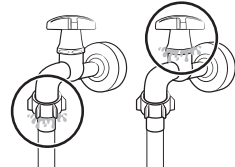

3. Otvorite slavinu i proverite da li ima curenja vode oko spojeva. Ako primetite curenje, ponovite korake iznad.

Povezivanje sa slavinom bez navoja

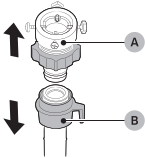

1. Uklonite adapter (A) sa dovodnog creva (B).

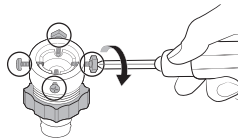

2. Koristite krstasti odvijač da labavo otpustite četiri šrafa na adapteru.

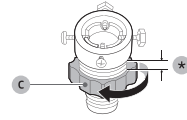

3. Držite adapter i okrenite deo (C) u smeru strelice kako biste ga otpustili za 5mm (*).

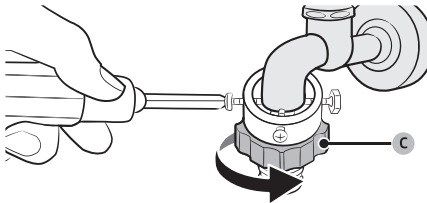

4. Stavite adapter na slavinu, a zatim labavo zategnite šrafove dok podižete adapter.

5. Okrenite deo (C) u smeru strelice kako biste ga olabavili.

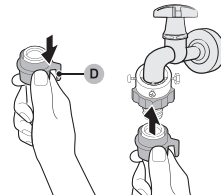

6. Dok povlačite deo (D) na dovodnom crevu prema dole, povežite crevo sa adapterom. Zatim pustite deo (D). Crevo se uklapa u adapter klikom.

7. Da biste završili povezivanje vodenog creva, pogledajte korake 2 i 3 u delu "Povezivanje sa slavinom sa navojem".

NAPOMENA

- Ako postoji curenje nakon povezivanja, ponovite korake kako biste povezali dovodno crevo.
- Ne savijajte crevo.
- Pažljivo proverite povezanost dovodnog creva pre svakog korišćenja veš mašine.

Povezivanje odvodnog creva

- Odvodno crevo treba biti postavljeno na visini od 65-100 cm iznad poda, inače može doći do problema sa odvođenjem vode.
- Možete koristiti priloženi nosač za odvodno crevo kako biste uvukli odvodno crevo u zid, odvodnu cev ili lavabo za pranje veša.
- Osigurajte da su svi priključci creva dobro zategnuti.

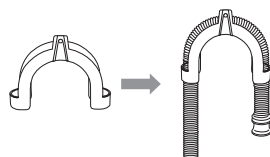
**NAPOMENA**

Kraj odvodnog creva ne sme biti potopljen u vodi kako bi veš mašina pravilno radila.

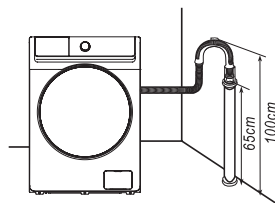
**Povežite napajanje**

- Kako je maksimalna struja kroz uređaj 10A kada koristite njegovu funkciju grejanja, molimo vas da se uverite da sistem napajanja (struja, napon i žica) u vašem domu može zadovoljiti normalne zahteve opterećenja električnih aparata.
- Molimo vas da povežete napajanje sa utičnicom koja je ispravno instalirana i pravilno uzemljena.
- Proverite da je napon napajanja na vašoj tabli isti kao i napon na mašini.
- Napojni utikač mora odgovarati utičnici.
- Ne koristite višenamenski utikač ili produžni kabl.
- Ne povezujte i ne izvlačite utikač mokrim rukama.

UPOZORENJE!

1. Ova mašina mora biti pravilno uzemljena. Ako dođe do kratkog spoja, uzemljenje može smanjiti opasnost od električnog udara.
2. Veš mašina treba da se koristi u odvojenom krugu od drugih električnih aparata. Inače, zaštitnik od napona može iskočiti ili osigurač može izgoriti.

RAD MAŠINE ZA VEŠ

NAPOMENA**Obezbedite da je vaša mašina pravilno instalirana pre upotrebe.**

Pre pranja odeće po prvi put, morate pokrenuti potpuni ciklus bez odeće.

Uradite sledeće:

1. Povežite napajanje i vodu.
2. Stavite malo deterđenta (oko 10g) u fioku i zatvorite je.
3. Pritisnite dugme On/Off (Uključiti/Isključiti).
4. Okrenite dugme na program "Pamuk".
5. Pritisnite dugme Start/Pause (Start/Pauza)

Ovo će ukloniti bilo koju preostalu vodu iz testnog rada proizvođača u mašini.

Sortiranje odeće

Molimo vas da pažljivo pročitate ove preporuke kako biste izbegli probleme sa veš mašinom i oštećenje odeće.

1. Ne stavljajte odeću premašujući naznačeni kapacitet.
2. Razvrstajte veš po boji i etiketi za održavanje. Većina odevnih predmeta ima etiketu za održavanje tkanine u okovratniku ili bočnom šavu.
3. Proverite da su svi džepovi prazni. Strani predmeti (npr. ekseri, novčići, spajalice, itd.) mogu oštetiti odeću i komponente u mašini.

- Zatvorite sve rajsferšluse, kopče itd. pre pranja.
- Odeću koja se pere treba razvrstati prema boji. Tamna odeća ne bi trebalo da se pere sa svetlom.
- Delove sa jakim prljavštinama, flekama itd. treba prethodno tretirati tečnim deterdžentom, sredstvima za uklanjanje fleka i slično.
- Okrenite odeću koja se lako gužva i ima vunenu površinu pre nego što je stavite u mašinu.

NAPOMENA

Proverite da nema zaglavlene odeće između vrata i brtve.

Dodavanje deterdženta

- Izvcite fioku za deterdžent.
- Dodajte deterdžent za glavno pranje u pregradu II. (Opcija 1: čvrsti deterdžent; Opcija 2: tečni deterdžent.)
- Dodajte omekšivač u pregradu I.
- Molimo vas da odaberete odgovarajući tip deterdženta za različite temperature pranja kako biste postigli najbolji efekat pranja uz manju potrošnju vode i energije.
- Količinu deterdženta/omekšivača treba dodati samo jednom. Molimo vas da pogledate uputstva proizvođača za doziranje deterdženta/omekšivača.
- Previše deterdženta proizveće puno pene, lako će prelići i uticati na njegovo rastvaranje, što može uzrokovati teškoće pri ispiranju.

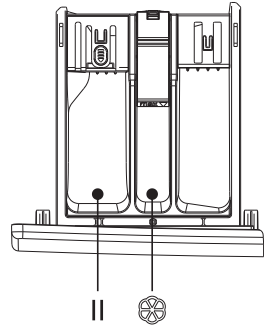

NAPOMENA

- Prilikom prvog korišćenja tečnog deterdženta, molimo vas da koristite program "Brzo pranje" kako biste oprali cevi i bubanj.
- Normalno je da nešto tečnog deterdženta prođe u donju vodenu kutiju prilikom izvlačenja fioke za tečni deterdžent. Molimo vas da izbegavate često izvlačenje fioke kako biste smanjili troškove tečnog deterdženta.
- Količinu omekšivača pogledajte u uputstvu. Previše omekšivača može oštetiti veštačka vlakna.
- Nivo tečnosti ne sme preći maksimum na distributivnoj kutiji.
- Molimo vas da prvo razredite gusti omekšivač ili izbeljivač, a zatim sipate u distributivnu kutiju.

Koraci prilikom pranja

- Povežite dovodno crevo i otvorite slavinu.
- Uključite u struju
- Postavite odvodno crevo
- Otvorite vrata, stavite odeću i zatvorite ih; stavite deterdžent u pregradu za deterdžent i zatvorite je.

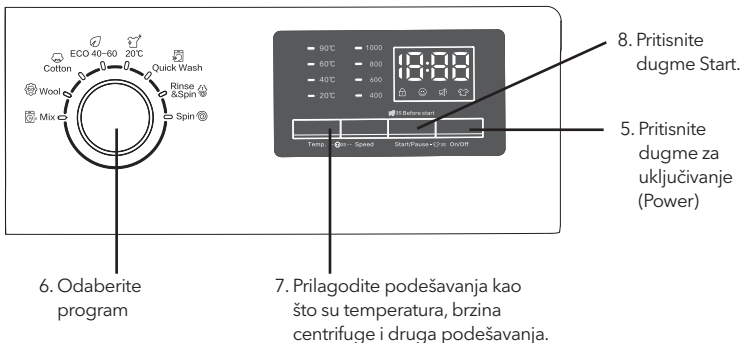

- Pritisnite dugme Power On/Off da biste uključili veš mašinu.
- Okrenite selektor ciklusa da biste odabrali ciklus.
- Promenite postavke ciklusa (temperatura, centrifuga, itd.) po potrebi.
- Postavite odloženo vreme ako želite završiti ciklus pranja u željeno vreme.
- Pritisnite Start/Pauza.

Za promenu ciklusa tokom rada

- Pritisnite Start/Pauza da biste zaustavili rad.
- Odaberite drugi ciklus.
- Ponovo pritisnite Start/Pauza da biste započeli novi ciklus.

Kontrolna tabla

Sledeća ilustracija je jednostavan primer kontrolne table modela. Ilustracija je samo za referencu. Molimo vas da pogledate proizvod koji ste kupili.

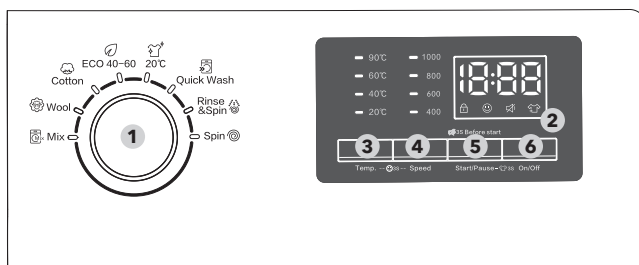

1. Birač ciklusa	Okrenite dugme da biste odabrali ciklus.
2. Ekran	Ekran prikazuje trenutne informacije o ciklusu i procenjeno preostalo vreme, ili informacioni kod kada se pojavi problem
3. Temperatura	Pritisnite da biste promenili temperaturu vode za trenutni ciklus. Raspon dostupnih temperatura zavisi od ciklusa.
4. Brzina	Pritisnite da biste promenili brzinu centrifuge za trenutni ciklus. Raspon dostupnih brzina centrifuge zavisi od ciklusa.
5. Start/Pauza	Pritisnite da biste započeli/pauzirali operaciju. Pritisnite dugme jednom da biste započeli ciklus. Da biste pauzirali operaciju, pritisnite dugme ponovo. Možete promeniti postavke ciklusa i opcije. Da biste nastavili pauziranu operaciju, pritisnite dugme ponovo.
6. On/Off	Pritisnite da biste uključili/isključili veš mašinu. Ako uključite veš mašinu i ne koristite je 10 minuta, automatski će se isključiti.

Brava

Kada vrata nisu pravilno zatvorena ili zaključana, ikona ne svetli; Kod pravilno zatvorenih vrata, ikona će uvek svetleti.

Zaštita za decu

Kako biste sprečili nezgode sa decom, funkcija zaštite za decu zaključava svu dugmad, osim onih koja služe za uključivanje i isključivanje. Da biste aktivirali ili deaktivirali funkciju zaštite dece, pritisnite i držite dugmad za Temperaturu i Brzinu istovremeno 3 sekunde. Kada je zaštita dece aktivirana, indikator  će svetleti.

Isključivanje alarma

Možete uključiti ili isključiti zvuk birača ciklusa i svih dugmadi. Pre nego što program počne, da biste uključili ili isključili zvuk, pritisnite i držite dugme Start/Pause 3 sekunde. Kada je zvuk isključen, indikator  će svetleti.

Ponovno učitavanje

Dugim pritiskom na dugme Start/Pause 3 sekunde, nakon otključavanja brave, može se započeti funkcija dodavanja odeće u sredini ciklusa. Kada je funkcija dodavanja odeće u sredini aktivirana, indikator  će svetleti.

Programi

Mix: Za kombinovani veš sastavljen od pamuka i sintetike.

Wool (Vuna): Program za vunu karakteriše nežno održavanje i natapanje kako bi se zaštitila vlakna vune od skupljanja/deformacije. Preporučuje se neutralan deterdžent.

Cotton (Pamuk): Za pamučnu odeću, posteljinu, stolnjake, donje rublje, peškire ili košulje. Vreme pranja i broj ispiranja automatski se prilagođavaju prema opterećenju.

ECO 40-60: Za pranje normalno zaprljanih pamučnih predmeta koji se mogu prati na 40°C ili 60°C, zajedno u istom ciklusu. Ovaj ciklus se koristi za procenu usaglašenosti sa EU zakonodavstvom o ekodizajnu. Ovaj ciklus je postavljen kao podrazumevani.

20°C: Novi evropski standardni specifični postupak, koristi se za pranje nekih osetljivih odevnih predmeta, temperatura može biti samo 20°C, zaštitna odeća.

Quick Wash (Brzo pranje): Za blago zaprljane komade odeće manje od 2,0 kg koje želite brzo oprati.

Rinse&Spin (Ispiranje i centrifuga): Sa dodatnim postupkom ispiranja nakon nanošenja omekšivača na veš.

Spin (Centrifuga): Sa dodatnim postupkom centrifugiranja za efikasno uklanjanje vlage iz veša.

Tabela postupaka pranja

- Efikasnost i performanse pranja određuje kvalitet korišćenog deterdženta. Koristite samo deterdžente odobrene za mašinsko pranje.
- Ako je potrebno koristiti specifičan deterdžent, na primer za sintetičke i vunene tkanine, uvek obratite pažnju na preporuke proizvođača deterdženta.
- Ne koristite sredstva za hemijsko čišćenje poput trihloretilena i sličnih proizvoda. Izaberite najbolji deterdžent za vašu odeću.

Program	Maksimalno opterećenje (kg)	Vrsta deterdženta		
	6	Univerzalni	Specijalni	Omekšivač
Mix (Kombinovani)	3	L/P	-	O
Wool (Vuna)	1.5	-	L/P	-
Cotton (Pamuk)	6	L/P	-	O
ECO 40-60	6	L/P	-	O
20°C	3	L/P	-	O
Quick Wash (Brzo pranje)	2	L/P	-	O
Rinse&Spin (Ispiranje i centrifuga)	6	-	-	O
Spin (Centrifuga)	6	-	-	-

L = gel-/tečni deterdžent

P = praškasti deterdžent

O = opcionalno

-- = ne

Ako koristite tečni deterdžent, nije preporučljivo aktivirati odloženo vreme.

Preporučujemo upotrebu: Prašak za pranje 20°C do 90°C; Deterdžent za vunu 20°C do 40°C;

*Odaberite temperaturu pranja od 90°C samo ako postoje posebni higijenski zahtevi.

Predstavljanje drugih funkcija

Otključavanje vrata u hitnom slučaju (ne primenjuje se na nekim modelima)

- Ako želite izvaditi odeću tokom dugotrajnog prekida napajanja, pobrinite se da je nivo vode u bubnju ispod bezbednog nivoa, da je temperatura ispod 40 °C, i da se unutrašnji bubanj ne rotira, zatim odvojite odvodno crevo i spustite ga, vratite crevo nakon što voda iscure;
- Otvorite poklopac odvodne pumpe koji se nalazi dole desno na prednjoj strani, lagano povucite štap prema dole, kada čujete lagani zvuk, otvorite vrata i izvadite ili ubacite odeću;
- Zatvorite poklopac odvodne pumpe;
- Ovaj metod može biti korišćen samo u hitnim situacijama.

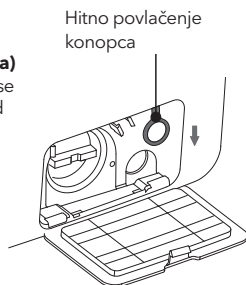

Funkcija nastavka

- Ova mašina ima funkciju nastavka rada u slučaju nestanka struje. Ako dođe do prekida napajanja ili labavljenja utikača tokom rada mašine, mašina može zapamtiti radni status i nastaviti rad kada se struja ponovo uspostavi.

Funkcija pamćenja (ne primenjuje se na nekim modelima)

- Ova mašina može automatski da zapamti poslednji radni proces. Kada ponovo uključite mašinu, ona će zapamtiti proces pranja i podešavanja koja ste poslednji put koristili (što znači da će ceo radni proces poslednjeg pranja biti automatski izabran kada mašina počne).

Svest o težini tkanine

- Na početku pranja, mašina će proceniti težinu odeće i automatski dozirati deterdžent (pod uslovom da ima dovoljno deterdženta u fioci), a zatim odrediti količinu vode u skladu s tim kako bi se postigao cilj uštede vode.

Zaštita od neuravnoteženosti

- Kada je mašina spremna za centrifugu, veš mašina može uzeti nekoliko trenutaka da izbalansira odeću zbog velike neuravnoteženosti.
- Ako je odeća i dalje neuravnotežena u bubnju nakon toga, brzina centrifuge može se usporiti kako bi se izbegle velike vibracije.
- Ako je odeće u bubnju premalo, mašina možda neće centrifugirati zbog zaštite od neuravnoteženosti, tada trebate dodati više odeće kako biste omogućili centrifugiranje.

Raspršivanje (ne primenjuje se na nekim modelima)

- Ova mašina koristi tehnologiju automatskog doziranja deterdženta; voda će proticati iz fioka za deterdžent kako bi isporučila deterdžent u unutrašnji bubanj. Takođe će prskati vodu na staklu prozora za posmatranje, što ima bolji efekat čišćenja pene i mrlja na odeći i prozoru. Ovo će učiniti proces pranja čistijim i stvoriti visoko efikasno i čisto okruženje pranja uz uštedu vode!

Lampa bubnja (ne primenjuje se na nekim modelima)

- Na početku programa, na kraju programa i tokom pauze u procesu pranja, svetlo na bubnju veš mašine će biti upaljeno. Možete posmatrati situaciju sa odećom u veš mašini i osetiti zabavu pametnog pranja.

NAPOMENA

Zbog nadogradnje modela, konfiguracija funkcija može se razlikovati od ovog opisa, molimo vas da uzmete funkcije stvarnog modela kao standard!

ODRŽAVANJE

Pravilno održavanje veš mašine može produžiti njen radni vek.



UPOZORENJE!

Pre nego što počnete sa održavanjem, izvucite utikač iz struje ili isključite napajanje i zatvorite slavinu.

Čišćenje unutrašnjeg bubnja

Rđu koja ostane unutar bubnja zbog metalnih predmeta treba odmah ukloniti deterdžentima bez hlora. Nikada ne koristite čeličnu vunu.

Čišćenje površine

1. Ako dođe do preliivanja vode, odmah je obrišite suvom krpom. Nije dozvoljeno udarati ostrim predmetima veš mašinu.
2. Površinu možete očistiti razblaženim, neabrazivnim neutralnim deterdžentima kad je to potrebno.

Čišćenje pumpe za odvod

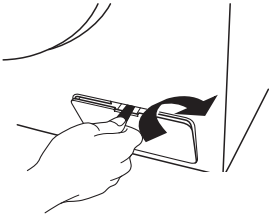

Otvorite poklopac filtera pomoću alata poput novčića prema smeru kao na grafici;

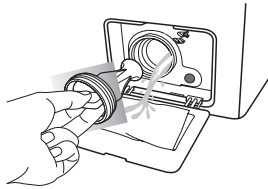

Odvijte filter i obratite pažnju na preostalu vodu, izvadite bilo kakav strani materijal iz filtera pumpe za odvod

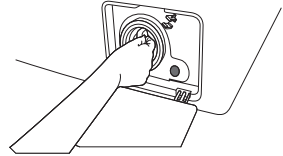

Vratite filter na mesto.

Čišćenje filtera ventila za dovod vode

Filter ventila za ulaz vode treba očistiti ako nema vode ili je vode nedovoljno kada se otvori slavina.

1. Smanjite pritisak vode:
 - a. Zatvorite slavinu.
 - b. Izaberite bilo koji program osim programa "Centrifuga".
 - c. Pritisnite dugme "Start/Pause" i držite program u radu oko 40 sekundi.
 - d. Izvucite utikač iz utičnice.
2. Skinite crevo za ulaz vode sa slavine.
3. Koristite vodu za pranje filtera.
4. Ponovo spojite crevo za ulaz vode.

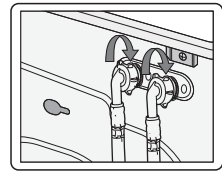
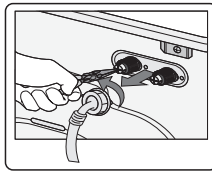
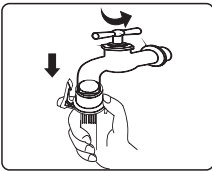

Čišćenje fioka za deterdžent

Struktura fioka za deterdžent varira između različitih modela mašina; molimo vas da pratite korake i metode prikazane na donjoj slici kako biste očistili fioku za deterdžent.

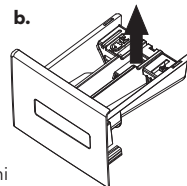
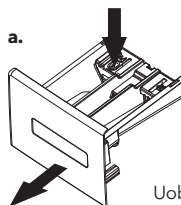

Uobičajeni dozator

- Ako ima ostataka deterdženta ili omekšivača u fioci:
 - Kao što prikazuje slika a, izvucite fioku i pritisnite donju šipku; izvucite celu fioku van;
 - Kao što prikazuje slika b, otvorite fioku (podignite je polako) i izvadite sifonsku ploču (podignite je);
 - Koristite vodu iz slavine ili četku za pranje fioka za deterdžent i sifonske cevi;
 - Vratite poklopac fioke i sifonsku cev, i gurnite fioku unutra.
 - Malo deterdženta će se sliti u vodeni odvodnik prilikom izvlačenja fioka, to je normalno.
- Pokušajte izbegavati ponovljeno otvaranje i zatvaranje fioka kako biste izbegli gubitak deterdženta
- Pazite na prelivanje deterdženta koje može uzrokovati neprijatnosti prilikom podešavanja (kao što su naginjanje i pomeranje itd.) mašine (izvucite fioku pre podešavanja).

Oporavak od smrzavanja

Veš mašina može smrznuti kada temperatura padne ispod 0°C.

1. Isključite veš mašinu i izvucite utikač iz utičnice.
2. Prelite toplu vodu preko slavine za vodu kako biste omekšali crevo za vodu.
3. Odvojite crevo za vodu i potopite ga u toplu vodu.
4. Sipajte toplu vodu u bubanj i ostavite oko 10 minuta.
5. Ponovo priključite crevo za vodu na slavinu za vodu.

NAPOMENA

1. Kada se veš mašina ponovo koristi, pobrinite se da je temperatura iznad 0°C.
2. Ako se vaša veš mašina nalazi u prostoriji gde može lako doći do smrzavanja, molimo vas da temeljno ispraznite preostalu vodu unutar creva za odvod i creva za dovod.
3. Ako je vaša mašina zamrznuta, kontaktirajte ovlašćenog serviseru.

OTKLANJANJE PROBLEMA

Problem	Rešenje
Ima preostale vode u mašini	Ovo je normalno i rezultat je testova vode koji su obavljani u fabrici.
Veš mašina ne radi	<p>Proverite da li je utikač dobro uključen.</p> <p>Proverite da li je slavina otvorena.</p> <p>Proverite da li je pritisnut taster "Power".</p> <p>Proverite da li je pritisnut taster "Start/Pause".</p> <p>Proverite da li je aktivirana opcija odlaganja</p>
Curenje vode	<p>Proverite i pričvrstite dovodno crevo.</p> <p>Očistite odvodno crevo i, po potrebi, pozovite stručnu osobu da ga popravi.</p>
Nenormalna buka i velika vibracija	<p>Proverite da li su uklonjeni tranzitni šrafovi.</p> <p>Proverite da li su nožice pravilno postavljene.</p> <p>Proverite da li je mašina za pranje postavljena na čvrstu i ravnu podlogu.</p> <p>Proverite da li ima kopči ili metalnih predmeta unutar nje.</p>
Efikasnost pranja nije zadovoljavajuća	<p>Izaberite odgovarajući program.</p> <p>Dodajte odgovarajuću količinu deterdženta prema uputstvima na pakovanju.</p>
Mašina ne reaguje nakon pritiskanja dugmadi	<p>Proverite da li je aktivirana funkcija zaštita za decu</p> <p>Prvo pritisnite dugme "Start/Pause", a zatim ostalu dugmad.</p>
Stvarno vreme trajanja postupaka ne odgovara prikazanom vremenu.	<p>Proverite da li je odeća u bubnju dovoljno raspršena.</p> <p>Proverite da li voda dobro otiče ili dolazi.</p>
Veš mašina se puni dok istovremeno odvodi vodu.	<p>Proverite da li je maksimalna visina odvoda niža od 65 cm.</p> <p>Proverite da li je crevo za odvod uronjeno.</p>

























Ekran	Značenje	Rešenje
E 1	Predugo punjenje vode	Proverite da li je otvoren ventil. Proverite da li je pritisak vode prenizak. Proverite da li je ulazno crevo blokirano.
E 2	Predugo ispuštanje vode	Proverite da li je pumpa za pražnjenje blokirana. Ukoliko je potrebno kontaktirajte ovlašćenog servisera.
E 3	Brava na vratima je u kvaru	Dobro zatvorite vrata ponovo. Proverite da li je odeća zaglavljena između vrata i brtve. Kontaktirajte servisera ako je potrebno.
E 4	Prelivanje vode	Pokušajte ponovo dok nivo vode ne bude pogodan za postupak pranja. Kontaktirajte servisera ako je potrebno.
E 5	Električni motor je pokvaren	Kontaktirajte ovlašćenog servisera.
E 6	Grejač ne radi	Kontaktirajte ovlašćenog servisera.
E 7	Postoji kvar senzora temperature	Kontaktirajte ovlašćenog servisera.
E 8	Softver/hardware na matičnoj ploči i invertorskoj ploči frekvencije nije spojen	Kontaktirajte ovlašćenog servisera.
E 9	Problemi u komunikaciji	Kontaktirajte ovlašćenog servisera.
E 10	Kvarovi invertora	Kontaktirajte ovlašćenog servisera.
EP	Postupak koji se izvršava nije u skladu sa ciklusom na koji pokazuje dugme.	Okrenite birač ciklusa na ciklus koji odgovara radu postupka.

 **NAPOMENA**

Molimo vas da se referišete na stvarno kupljeni model za prikaz greške. Različiti modeli imaju različite prikaze grešaka.

APENDIKS

Etiketa za negu tkanine

	Otporan materijal		Može se peglati na maksimalno 100°C
	Delikatna tkanina		Nemojte peglati
	Artikal se može prati na 90°C		Može se hemijski čistiti pomoću bilo kojeg rastvarača
	Artikal se može prati na 60°C		Može se hemijski čistiti samo sa perkloridom, benzinskim svetlom, čistim alkoholom ili R113
	Artikal se može prati na 40°C		Hemijsko čišćenje samo sa avio gorivom, čistim alkoholom ili R113
	Artikal se može prati na 30°C		Zabranjeno hemijsko čišćenje
	Artikal se može prati ručno		Sušiti na ravnoj površini
	Samo hemijsko čišćenje		Može se okačiti da se osuši
	Može se izbeliti u hladnoj vodi		Sušiti na vešalici za odeću
	Nemojte izbeljivati		Sušenje u mašini, normalna toplota
	Može se peglati na maksimalno 200°C		Sušenje u mašini, smanjena toplota
	Može se peglati na maksimalno 150°C		Ne sušiti u mašini za sušenje veša

Upozorenja koja se odnose na struju

Da biste izbegli požar, strujni udar i druge nesreće, molimo vas da se pridržavate sledećih uputstava:

- Koristite samo napon naznačen na etiketi snage. Ako niste sigurni u napon kod kuće, kontaktirajte lokalnu elektrodistribuciju.
- Kada koristite funkciju grejanja, maksimalna struja kroz veš mašinu će biti 10A. Stoga, molimo vas da se uverite da elektroenergetski sistem (struja, napon i kabl) može zadovoljiti normalne zahteve opterećenja mašine.
- Pravilno zaštitite strujni kabl. Kabl treba čvrsto fiksirati kako ne bi remetio prolazak ljudi ili drugih predmeta i kako ne bi bio oštećen. Posebna pažnja treba se obratiti na lokaciju utikača.
- Nemojte opterećivati zidni utikač ili produžni kabl. Preopterećenje električne instalacije može izazvati požar ili električni udar. Nemojte izvlačiti strujni utikač mokrim rukama.
- Da biste obezbedili svoju sigurnost, strujni utikač treba biti umetnut u utičnicu sa uzemljenjem. Pažljivo proverite i obezbedite da je vaša utičnica ispravno i pouzdano uzemljena.

Zaštita životne sredine

- Veš mašina je proizvedena od reciklirajućih materijala. Ako odlučite da se rešite ove veš mašine, molimo vas da poštujete lokalne propise o odlaganju otpada. Odsecite strujni kabl kako veš mašina ne bi mogla biti priključena na struju. Uklonite vrata kako mala deca i životinje ne bi ostali zarobljeni unutar veš mašine.
- Ne prelazite preporučene količine deterdženta prema uputstvima proizvođača deterdženta.
- Koristite sredstva za uklanjanje fleka i izbeljivače pre pranja samo kada je apsolutno neophodno.
- Štedite vodu i struju pranjem samo punih tereta veša (tačna količina zavisi od programa koji se koristi).

Pravilno odlaganje proizvoda



Ova oznaka ukazuje da se proizvod ne sme odlagati zajedno s drugim kućnim otpadom u okviru Evropske unije. Kako biste sprečili moguću štetu po životnu sredinu ili ljudsko zdravlje zbog nekontrolisanog odlaganja otpada, odložite ga odgovorno radi promovisanja održive ponovne upotrebe materijalnih resursa. Za vraćanje vašeg korišćenog uređaja, koristite sisteme za povrat ili se obratite prodavcu gde je proizvod kupljen. Oni mogu preuzeti ovaj proizvod radi bezbednog recikliranja u skladu s propisima zaštite životne sredine.



NAPOMENA:

1. Energetska efikasnost je testirana u okviru postupka "ECO 40-60".
2. Skenirajte QR kod prikazan na energetske oznaci za dodatne informacije o proizvodu.
3. Kada veš mašina prikaže kodove grešaka, obavezno kontaktirajte naš tim za postprodajnu podršku kako biste izbegli neovlašćene popravke. Nećemo biti odgovorni za probleme koji nastanu usled neovlašćenih popravki.
4. U slučaju potrebe za naručivanjem dodatne opreme, možemo je poslati u roku od 15 radnih dana nakon zahteva.
5. Radi poboljšanja performansi čitave veš mašine, izgled i specifikacije mogu se promeniti bez dodatnog obaveštenja.
6. Na displeju će se nakon završetka ciklusa prikazivati "END" 10 minuta.

Specifikacija proizvoda

Parametar/Kapacitet	Univerzalna serija motora
	6kg
Model	WF61030T
Napon	220-240V~/50Hz
Nazivna snaga	1950W
Pritisak vode	0.05-0.BMPa
Spoljne dimenzije (Š*D*V)mm	595*470*850



NAPOMENA:

Sve slike u priručniku koriste se samo za prikaz. Mogu se razlikovati od mašine koju kupite.

TESLA

tesla.info

