



# SPLIT-TYPE AIR CONDITIONER

## USER MANUAL

For **R32 DC Inverter** models:

TT34TP21-1232IAW	TT34TP21W-1232IA
TT34TP21-1232IAWUV	TT51TP21-1832IA
TT51TP21-1832IAWUV	TT51TP21-1832IAW
TT68TP21-2432IAWUV	TT68TP21-2432IAW
TT27TP21-0932IAWT	TT27TP81-0932IAWT
TT34TP21-1232IAWT	TT34TP81-1232IAWT
TT51TP21-1832IAWT	TT51TP81-1832IAWT
TT27TP21W-0932IAWT	TT68TP81-2432IAWT
TT34TP21W-1232IAWT	TT34TP91-1232IHWT
TT34TP21W-1232IAWBIG	TT34TP91-1232IHWUVT
TT51TP21W-1832IAWT	TT51TP91-1832IHWT

ENG

BIH/  
MNE

ALB

BG

GR

HR

HU

MKD

RO

SLO

SRB

ENG

## OPERATING INSTRUCTION

Note: All the pictures in this manual are just schematic diagrams, the actual is the standard. Please read this owner's manual carefully and thoroughly before operating the unit! Take care of this manual for future reference. \*\*\*T-marked models have a built-in tray heater that turns on automatically when the outside temperature is below 3°C

BIH/  
MNE

## UPUTSTVO ZA UPOTREBU

Napomena: Sve slike u ovom priručniku su samo šematski dijagrami, fizički proizvod je standard. Molimo Vas da pažljivo i temeljno pročitate ovo uputstvo za upotrebu prije korišćenja uređaja! Sačuvajte ovo uputstvo za buduću upotrebu. \*\*\* Modeli sa oznakom T imaju ugrađen grijač tacne koji se automatski uključuje kada je vanjska temperatura ispod 30°C

BG

## ИНСТРУКЦИЯ ЗА УПОТРЕБА

Забележка: Всички снимки в тази инструкция са само схематични диаграми, действителните са стандартните. Моля, прочетете внимателно тази инструкция за употреба преди да започнете работа с уреда! Запазете тази инструкция за бъдещи справки. \*\*\*Моделите с T-маркировка имат вграден нагревател на тавата за отцеждане, който се включва автоматично, когато външната температура е под 3°C

GR

## ΕΓΧΕΙΡΙΔΙΟ ΧΡΗΣΗΣ

Σημείωση: Οι εικόνες στο παρόν εγχειρίδιο είναι σχεδιαγράμματα, ανατρέξτε στο πραγματικό προϊόν. Διαβάστε προσεκτικά τις προφυλάξεις στο παρόν εγχειρίδιο προτού θέσετε τη μονάδα σε λειτουργία! Φυλάξτε το παρόν εγχειρίδιο για μελλοντική χρήση. \*\*\*Τα μοντέλα με το σημείο σήμανσης T διαθέτουν ενσωματωμένο δίσκο θέρμανσης που ενεργοποιείται αυτόματα, όταν η εξωτερική θερμοκρασία είναι κάτω από 3°C

HR

## UPUTE ZA UPOTREBU

Napomena: Sve slike u ovom priručniku su samo shematski dijagrami, fizički proizvod je standard. Molimo Vas da pažljivo i temeljito pročitate ovo uputstvo za upotrebu prije korištenja uređaja! Čuvajte ovaj priručnik za buduće korištenje. \*\*\*Modeli s oznakom T imaju ugrađeni grijač posude koji se automatski uključuje kada je vanjska temperatura ispod 3°C

HU

## FELHASZNÁLÓI KÉZIKÖNYV

Megjegyzés: A kézikönyvben található képek csak szematikus ábrák, az aktuális a szabvány. Kérjük, figyelmesen olvassa el ezt a kézikönyvet mielőtt működtetné az eszközt! Őrizze meg ezt a kézikönyvet a későbbiekre is. \*\*\*A T jelzéssel ellátott modellek beépített tálcafűtéssel rendelkeznek, amely automatikusan bekapcsol, ha a külső hőmérséklet 3°C alá csökken.

MKD

## УПАТСТВО ЗА УПОТРЕБА

Напомена: Сите слики во овој прирачник се само шематски дијаграми, физичкиот производ е стандард. Ве молиме внимателно и теменлно да го причитате ова упатство за употреба пред користење на уредот! Сочувајте го ова упатство за идна употреба. \*\*\*Моделите кои на крајот се со ознака T имаат вграден грејач кој автоматски се вклучува кога надворешната температура е под 3°C

RO

## MANUAL DE UTILIZARE

Nota: Fotografiiile din acest manual sunt doar diagrame schematice. Vă rugăm să citiți "Manualul de Utilizare" cu atenție, înainte de a utiliza aerul condiționat, pentru a asigura funcționarea corespunzătoare. Păstrați manualul pentru referințe ulterioare. \*\*\*Modelele marcate T au un încălzitor încorporat în tavă care pornește automat când temperatura exterioară este sub 3°C

SLO

## PRIROČNIK ZA UPORABO

Opomba: Vse slike v tem priročniku so le shematske risbe, dejansko stanje je standard. Prosimo, da pred uporabo skrbno in temeljito preberete ta priročnik za uporabo! Priročnik shranite za kasnejšo uporabo. \*\*\*Modeli z oznako T imajo vgrajen grelec pladnja zunaje enote, ki se samodejno vklopi, ko zunanja temperatura pade pod 3°C

SRB

## UPUTSTVO ZA UPOTREBU

Napomena: Sve slike u ovom priručniku su samo šematski dijagrami, fizički proizvod je standard. Molimo Vas da pažljivo i temeljno pročitate ovo uputstvo za upotrebu pre korišćenja uređaja! Sačuvajte ovo uputstvo za buduću upotrebu. \*\*\*Modeli sa oznakom T imaju ugrađeni grejač tacne koji se automatski uključuje kada je spoljna temperatura ispod 3°C

# SAFETY PRECAUTIONS



## SAFETY RULES AND RECOMMENDATIONS FOR THE INSTALLER

- Read this guide before installing and using the appliance.
- During the installation of the indoor and outdoor units the access to the working area should be forbidden to children. Unforeseeable accidents could happen.
- Make sure that the base of the outdoor unit is firmly fixed.
- Check that air cannot enter the refrigerant system and check for refrigerant leaks when moving the air conditioner.
- Carry out a test cycle after installing the air conditioner and record the operating data.
- Protect the indoor unit with a fuse of suitable capacity for the maximum input current or with another overload protection device.
- Ensure that the mains voltage corresponds to that stamped on the rating plate. Keep the switch or power plug clean. Insert the power plug correctly and firmly into the socket, thereby avoiding the risk of electric shock or fire due to insufficient contact.
- Check that the socket is suitable for the plug , otherwise have the socket changed.
- The appliance must be fitted with means for disconnection from the supply mains having a contact separation in all poles that provide full disconnection under overvoltage category III conditions, and these means must be incorporated in the fixed wiring in accordance with the wiring rules.
- The air conditioner must be installed by professional or qualified persons.
- Do not install the appliance at a distance of less than 50 cm from inflammable substances (alcohol, etc.) or from pressurised containers (e.g. spray cans).
- If the appliance is used in areas without the possibility of ventilation, precautions must be taken to prevent any leaks of refrigerant gas from remaining in the environment and creating a danger of fire
- The packaging materials are recyclable and should be disposed of in the separate waste bins .Take the air conditioner at the end of its useful life to a special waste collection centre for disposal.
- Only use the air conditioner as instructed in this booklet. These instructions are not intended to cover every possible condition and situation . As with any electrical household appliance , common sense and caution are therefore always recommended for installation, operation and maintenance.
- The appliance must be installed in accordance with applicable national regulations.
- Before accessing the terminals , all the power circuits must be disconnected from the power supply.
- The appliance shall be installed in accordance with national wiring regulations.
- This appliance can be used by children aged from 8 years and above and persons with reduced physical, sensory or mental capabilities or lack of experience and knowledge if they have been given supervision or instruction concerning use of the appliance in a safe way and understand the hazards involved. Children shall not play with the appliance. Cleaning and user maintenance shall not be made by children without supervision.
- Do not try to install the conditioner alone; always contact specialized technical personnel.
- Cleaning and maintenance must be carried out by specialized technical personnel. In any case disconnect the appliance from the mains electricity supply before carrying out any cleaning or maintenance.
- Ensure that the mains voltage corresponds to that stamped on the rating plate. Keep the switch or power plug clean. Insert the power plug correctly and firmly into the socket , thereby avoiding the risk of electric shock or fire due to insufficient contact.
- Do not pull out the plug to switch off the appliance when it is in operation, since this could create a spark and cause a fire, etc.
- This appliance has been made for air conditioning domestic environments and must not be used for any other purpose , such as for drying clothes, cooling food, etc.
- Always use the appliance with the air filter mounted . The use of the conditioner without air filter could cause an excessive accumulation of dust or waste on the inner parts of the device with possible subsequent failures.
- The user is responsible for having the appliance installed by a qualified technician , who must check that it is earthed in accordance with current legislation and insert a thermomagnetic circuit breaker.
- The batteries in remote controller must be recycled or disposed of properly. Disposal of Scrap Batteries --- Please discard the batteries as sorted municipal waste at the accessible collection point.
- Never remain directly exposed to the flow of cold air for a long time. The direct and prolonged exposition

to cold air could be dangerous for your health .Particular care should be taken in the rooms where there are children , old or sick people.

- If the appliance gives off smoke or there is a smell of burning, immediately cut off the power supply and contact the Service Centre.
- The prolonged use of the device in such conditions could cause fire or electrocution.
- Have repairs carried out only by an authorised Service Centre of the manufacturer . Incorrect repair could expose the user to the risk of electric shock, etc.
- Unhook the automatic switch if you foresee not to use the device for a long time. The airflow direction must be properly adjusted.
- Only use the air conditioner as instructed in this booklet. These instructions are not intended to cover every possible condition and situation. As with any electrical household appliance, common sense and caution are therefore always recommended for installation , operation and maintenance.
- Ensure that the appliance is disconnected from the power supply when it will remain inoperative for a long period and before carrying out any cleaning or maintenance.
- Selecting the most suitable temperature can prevent damage to the appliance.



## SAFETY RULES AND PROHIBITIONS

- Do not bend, tug or compress the power cord since this could damage it. Electrical shocks or fire are probably due to a damaged power cord. Specialized technical personnel only must replace a damaged power cord.
- Do not use extensions or gang modules.
- Do not touch the appliance when barefoot or parts of the body are wet or damp.
- Do not obstruct the air inlet or outlet of the indoor or the outdoor unit. The obstruction of these openings causes a reduction in the operative efficiency of the conditioner with possible consequent failures or damages.
- In no way alter the characteristics of the appliance.
- Do not install the appliance in environments where the air could contain gas , oil or sulphur or near sources of heat.
- This appliance is not intended for use by persons (including children ) with reduced physical, sensory or mental capabilities, or lack of experience and knowledge, unless they have been given supervision or instruction concerning use of the appliance by a person responsible for their safety.
- Do not climb onto or place any heavy or hot objects on top of the appliance.
- Do not leave windows or doors open for long when the air conditioner is operating.
- Do not direct the airflow onto plants or animals.
- A long direct exposition to the flow of cold air of the conditioner could have negative effects on plants and animals.
- Do not put the conditioner in contact with water. The electrical insulation could be damaged and thus causing electrocution.
- Do not climb onto or place any objects on the outdoor unit
- Never insert a stick or similar object into the appliance. It could cause injury.
- Children should be supervised to ensure that they do not play with the appliance. If the supply cord is damaged, it must be replaced by the manufacturer, its service agent or similarly qualified persons in order to avoid a hazard.

# NAMES OF PARTS

## Indoor unit

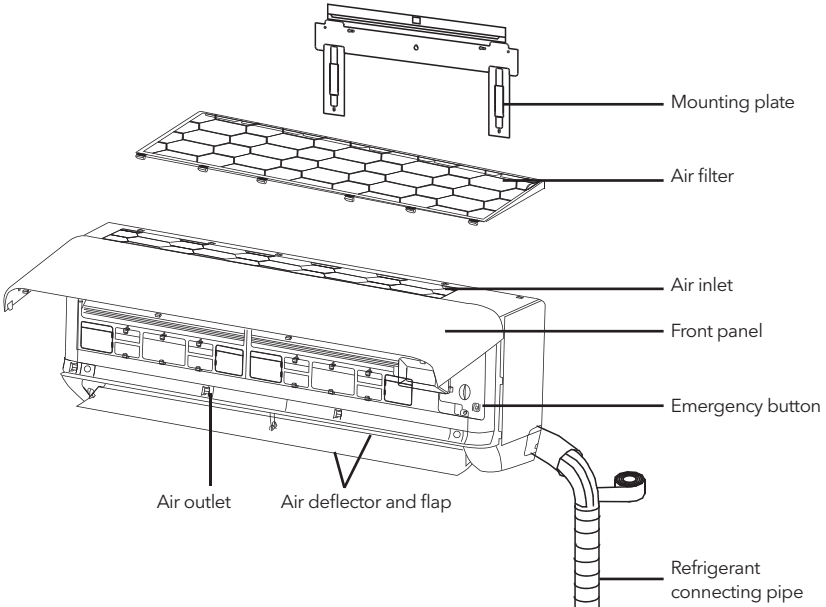

## Outdoor unit

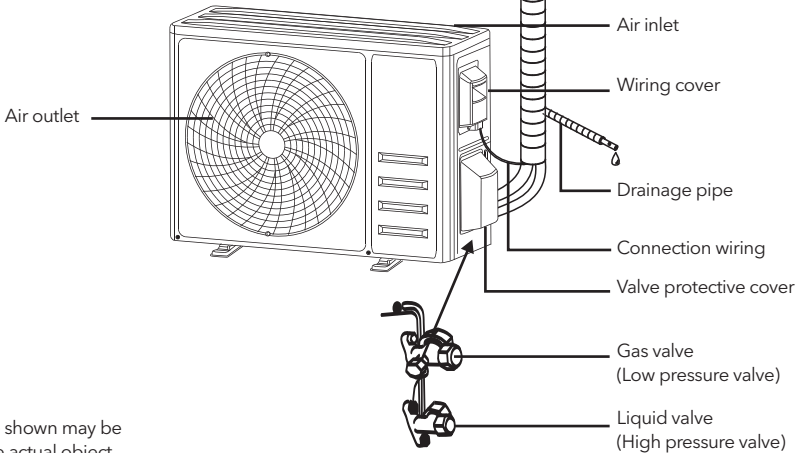

With the protective cover removed

**Note:** This figure shown may be different from the actual object. Please take the latter as the standard.

# Indoor Display

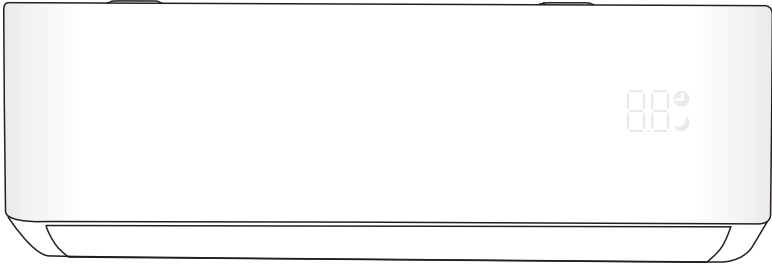

No.	LED	Function
1		Indicator for Timer, temperature and Error codes.
2		Lights up during Timer operation.
3		SLEEP mode

The shape and position of switches and indicators may be different according to the model, but their function is the same.



# REMOTE CONTROLLER

## Remote control DISPLAY

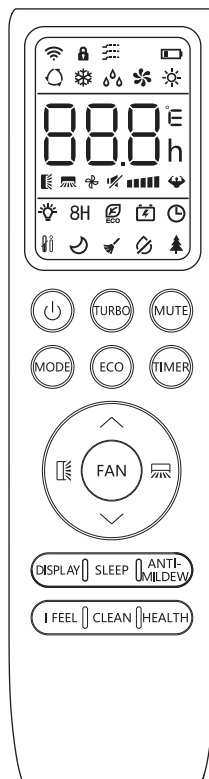
No.	Button	Function
1		Battery indicator
2		Auto Mode
3		Cooling Mode
4		Dry Mode
5		Fan only Mode
6		Heating Mode
7		ECO Mode
8		Timer
9		Temperature indicator
10		Fan speed: Auto/ low/ low-mid/ mid/ mid-high/ high
11		Mute function
12		TURBO function
13		Up-down auto swing
14		Left-right auto swing
15		SLEEP function
16		Health function
17		I FEEL function
18		8 °C heating function
19		Signal indicator
20		Gentle wind
21		Child-Lock
22		Display ON/OFF
23		GEN function
24		Self-Clean function
25		Anti-mildew function



The display and some functions of the remote control may vary according to the model.

No.	Button	Function
1		To turn on/off the air conditioner .
2	^	To decrease temperature, or Timer setting hours.
3	v	To increase temperature, or Timer setting hours.
4	MODE	To select the mode of operation (AUTO, COOL, DRY, FAN, HEAT).
5	ECO	To activate/deactivate the ECO function.
		Long press to activate/deactivate the 8°C heating function (depending on models).
6	TURBO	To activate/deactivate the TURBO function.
7	FAN	To select the fan speed of auto/mute/low/low-mid/mid/mid-high/high/turbo.
8	TIMER	To set the time for timer on/off.
9	SLEEP	To switch-on/off the function SLEEP.
10	DISPLAY	To switch-on/off the LED display.
11		To stop or start horizontal louver movement or set the desired up/down air flow direction.
12		To stop or start horizontal louver movement or set the desired left/rightair flow direction.
13	I FEEL	To switch-on/off the I FEEL function.
14	MUTE	To switch-on/off the MUTE function.
		Long press to activate/deactivate the GEN function (depending on models).
15	MODE + TIMER	To activate/deactivate the CHILD-LOCK function.
16	CLEAN	To activate/deactivate the SELF-CLEAN function (depending on models).
17	FAN + MUTE	To activate/deactivate the GENTLE WIND function (depending on models).
18	HEALTH	To activate/deactivate the HEALTH function (depending on models).
19	ANTI-MILDEW	To activate/deactivate the ANTI-MILDEW function.

 The display and some functions of the remote control may vary according to the model.

 The shape and position of buttons and indicators may vary according to the model, but their function is the same.

 The unit confirms the correct reception of each button with the beep.



## Replacement of Batteries

Remove the battery cover plate from the rear of the remote control, by pressing and sliding it in direction as the arrow. Install the batteries by putting (-) at the side with spring on the remote controller. Reinstall the battery cover by sliding it into place.

- ⚠ Use 2 pieces LRO3 AAA (1.5V) batteries.  
Do not use rechargeable batteries.  
Replace the old batteries with new ones of the same type when the display is no longer legible.  
Do not dispose batteries as unsorted municipal waste.  
Collection of such waste separately for special treatment is necessary.

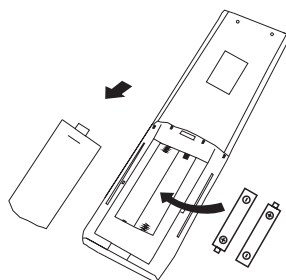

- ⚠ Each time when insert the batteries in the remote controller for the first time, you can set the Cooling only or Heating pump control type. As soon as you insert the batteries, turn off the remote controller, and operate as below.

1. Long press the **MODE** button, until the (❄) icon flash, to set the Cooling only type.
2. Long press the **MODE** button, until the (🔥) icon flash, to set the Heating pump type.

Note: If you set the remote control in cooling mode, it will not be possible to activate the heating function in units with a heating pump. If you need to reset, take out the batteries and install again.

- ⚠ You can program the temperature display between °C and °F.
1. Press and hold the **TURBO** button over 5 seconds to get into the change mode;
  2. Press and hold the **TURBO** button, until it switch to °C and °F;
  3. Then release the pressing and wait for 5 seconds, the function will be selected.

Note:

1. Direct the remote control toward the Air conditioner.
2. Check that there are no objects between the remote control and the Signal receptor in the indoor unit.
3. Never leave the remote control exposed to the rays of the sun.
4. Keep the remote control at a distance of at least 1m from the television or other electrical appliances.

## Cooling mode

**COOL** ❄ The cooling function allows the air conditioner to cool the room and reduce Air humidity at the same time.

To activate the cooling function (COOL), press the **MODE** button until the symbol ❄ appears on the display. With the button ▼ or ▲ set a temperature lower than that of the room.

## FAN MODE (Not FAN button)

**FAN** 🌀 Fan mode, air ventilation only.

To set the FAN mode, press **MODE** until 🌀 appears on the display.

## DRY MODE

**DRY** 💧 This function reduces the humidity of the air to make the room more comfortable.

To set the DRY mode, Press **MODE** until 💧 appears in the display. An automatic function of pre-setting is activated.

## AUTO MODE

**AUTO** 🔄 Automatic mode.

To set the AUTO mode, press **MODE** until 🔄 appears on the display. In AUTO mode the run mode will be set automatically according to the room temperature.

## HEATING MODE



The heating function allows the air conditioner to heat the room.

To activate the heating function (HEAT), press the **MODE** button until the symbol ☀ appears on the display. With the button **▼** or **▲** set a temperature higher than that of the room.

**!** In HEATING operation, the appliance can automatically activate a defrost cycle, which is essential to clean the frost on the condenser so as to recover its heat exchange function. This procedure usually lasts for 2-10 minutes. During defrosting, indoor unit fan stop operation. After defrosting, it resumes to HEATING mode automatically.

**!** **(For North American market)** If necessary, you can press ECO button 10 times within 8 seconds under heating mode to start the forced defrosting. It will defrost the outdoor ice much more fast.

## FAN SPEED function (FAN button)



Change the operating fan speed.

Press **FAN** button to set the running fan speed, it can be set to AUTO/ MUTE/ LOW/ LOW-MID / MID/ MID-HIGH/ HIGH/ TURBO speed circularly.

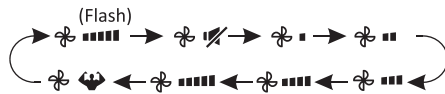

## Child-Lock function

1. Long press **MODE** and **TIMER** button together to active this function, and do it again to deactivate this function.
2. Under this function, no single button will active.

## TIMER function ---- TIMER ON



To automatic switch on the appliance.

When the unit is switch-off, you can set the TIMER ON. To set the time of automatic switch-on as below:

1. Press **TIMER** button first time to set the switch-on, **⌚** and **00:00** will appear on the remote display and flashes.
2. Press **▼** or **▲** to button to set desired Timer-on time. Each time you press the button, the time increases/

decreases by half an hour between 0 and 10 hours and by one between 10 and 24 hours.

3. Press **TIMER** button second time to confirm.
4. After Timer-on setting, set the needed mode (Cool/ Heat/ Auto/ Fan/ Dry), by press the **MODE** button. And set the needed fan speed, by press **FAN** button. And press **▼** or **▲** to set the needed operation temperature.

CANCEL it by press **TIMER** button.

## TIMER function ---- TIMER OFF



To automatic switch off the appliance.

When the unit is switch-on, you can set the TIMER OFF. To set the time of automatic switch-off, as below:

1. Confirm the appliance is ON.
2. Press the **TIMER** button at first time to set the switch-off.  
Press **▼** or **▲** to set the needed timer.
3. Press **TIMER** button at the second time to confirm.

CANCEL it by press **TIMER** button.

Note: All programming should be operated within 5 seconds, otherwise the setting will be cancelled.

## SWING function



1. Press the button SWING to activate the louver,
  - 1.1 Press to activate the horizontal flaps to swing from up to down, the will appear on the remote display.
  - 1.2 Press to activate the vertical deflectors to swing from left to right, the will appear on the remote display.
  - 1.3 Do it again to stop the swing movement at the current angle.
2. If the vertical deflectors are positioned manually which placed under the flaps, they allow to move the air flow direct to rightward or leftward.
3. Long press or over 3 seconds to select more angles of the airflow direction.

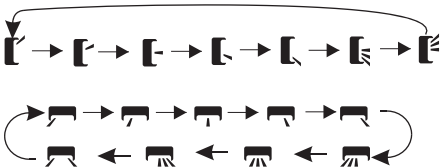

 Never position Flaps manually, the delicate mechanism might seriously damaged!

 Never put fingers, sticks or other objects into the air inlet or outlet vents. Such accidental contact with live parts might cause unforeseeable damage or injury.

## TURBO function



To activate turbo function, press the **TURBO** button, and  will appear on the display. Press again to cancel this function. In COOL/ HEAT mode, when you select TURBO feature, the appliance will turn to quick COOL or quick HEAT mode, and operate the highest fan speed to blow strong airflow.

## MUTE function



1. Press **MUTE** button to active this function, and  will appears on the remote display. Do it again to deactivate this function.
2. When the MUTE function runs, the remote controller will display the auto fan speed, and the indoor unit will operate at lowest fan speed to be quiet feeling.
3. When press FAN/ TURBO button, the MUTE function will be cancel. MUTE function can not be activated under dry mode.

## SLEEP function

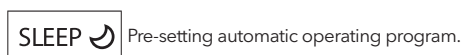

Press **SLEEP** button to activate the SLEEP function, and  appears on the display. Press again to cancel this function. After 10 hours running in sleep mode, the air conditioner will change to the previous setting mode.

## I FEEL function (Optional)



Press **I FEEL** button to active the function, the will  appear on the remote display. Do it again to deactivate this function.

This function enables the remote control to measure the temperature at its current location, and send this signal to the air conditioner to optimize the temperature around you and ensure the comfort. It will automatically deactivate 2 hours later.

## ECO function

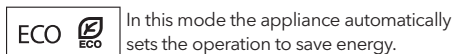

In this mode the appliance automatically sets the operation to save energy. Press the **ECO** button, the  appears on the display, and the appliance will run in ECO mode. Press again to cancel it.

Note: The ECO function is available in both COOLING and HEATING modes.

## DISPLAY function (Indoor display)



Press **DISPLAY** button to switch off the LED display on the panel. Press again to switch on the LED display.

## GEN function (Optional)





1. Turn on the indoor unit at first, and long press **MUTE** button 3 seconds to active, and do it again to deactivate this function.
2. Under this function, short press **MUTE** button to select the General type L3 - L2 - L1 - OF.
3. Select OF and wait 2 seconds to exit it.

## SELF-CLEAN function (Optional)

Only optional for some heating pump inverter appliance.

To active this function, turn off the indoor unit at first, then press **CLEAN** button then you will hear a beep, **AC** will appear on the indoor LED, and  will appear on the remote display .

1. This function helps carry away the accumulated dirt, bacteria, etc from the indoor evaporator.
2. This function will run about 30 minutes, and it will return to the pre-setting mode. You can press  button to cancel this function during the process. You will hear 2 beeps when it's finished or cancelled.

 It's normal if there is some noise during this function process, as plastic materials expand with heat and contract with cold.

 We suggest operating this function at the following ambient conditions to avoid certain safety protection features.

Indoor unit	Temp < 86°F (30°C)
Outdoor unit	41°F (5°C) < Temp < 86°F (30°C)

 It's suggested to utilize this function every 3 months.

## 8°C heating function (Optional)

1. Long press **[ECO]** button over 3 seconds to active this function, and **[8°C]** ( **[46°F]** ) will appear on the remote display. Do it again to deactivate this function.
2. This function will auto start the heating mode when the room temperature is lower than 8°C (46°F), and it will return to standby if the temperature reaches 9°C (48°F).
3. If the room temperature is higher than 18°C (64°F), the appliance will cancel this function automatically.

## Gentle Wind function (Optional)

1. Turn on the indoor unit, and change to COOL mode, then long press **[FAN]** and **[MUTE]** button together 3 seconds to active this function,  will appear on the display. Do it again to deactivate it.
2. This function will auto close the vertical flaps, and give you the comfortable gentle wind feeling.

## Health function (Optional)

1. Turn on the indoor unit at first, press **[HEALTH]** to active this function,  will appear on the display. Do it again to deactivate it.
2. When the HEALTH function is initiated, the Ionizer/ Plasma/ Bipolar Ionizer/ UVC Lights (depending on models) will be energized and running.

## ANTI-MILDEW (Optional)

1. In mode COOLING/ DRY, press **[ANTI-MILDEW]** button to active this function, and  will appear on the remote display;
2. When turn off the air conditioner from the mode COOLING/ DRY, the indoor unit will continue run about 15 minutes to dry the indoor unit;
3. Press it again or select other modes to cancel this function.

# OPERATION INSTRUCTIONS

 Attempt to use the air conditioner under the temperature beyond the specified range may cause the air conditioner protection device to start and the air conditioner may fail to operate. Therefore, try to use the air conditioner in the following temperature conditions.

### Inverter air conditioner:

Temperature	Mode		
	Heating	Cooling	Dry
Room temperature	0°C~30°C	17°C~32°C	
Outdoor temperature	-20°C~30°C (Low temperature heating: -25°C~30°C)	T1 climate: 15°C~53°C (Low temperature cooling: -15°C~53°C)	
		T3 climate: 15°C~55°C	

With the power supply connected, restart the air conditioner after shutdown, or switch it to other mode during operation, and the air conditioner protection device will start. The compressor will resume operation after 3 minutes.

### Characteristics of heating operation (applicable to Heating pump)

#### Preheating:

When the heating function is enabled, the indoor unit will take 2~5 minutes for preheating, after that the air conditioner will start heating and blows warm air.

#### Defrosting:

During heating, when the outdoor unit frosted, the air conditioner will enable the automatic defrosting function to improve the heating effect. During defrosting, the indoor and outdoor fans stop running. The air conditioner will resume heating automatically after defrosting finish.

### 🔊 Emergency button:

Open the panel and find the emergency button on the electronic control box when the remote controller fails.  
(Always press the emergency button with insulation material.)

Current status	Operation	Respond	Enter mode
Standby	Press the emergency button once	It beeps briefly once.	Cooling mode
Standby (Only for heating pump)	Press the emergency button twice in 3 seconds	It beeps briefly twice.	Heating mode
Running	Press the emergency button once	It keeps beeping for a while	Off mode

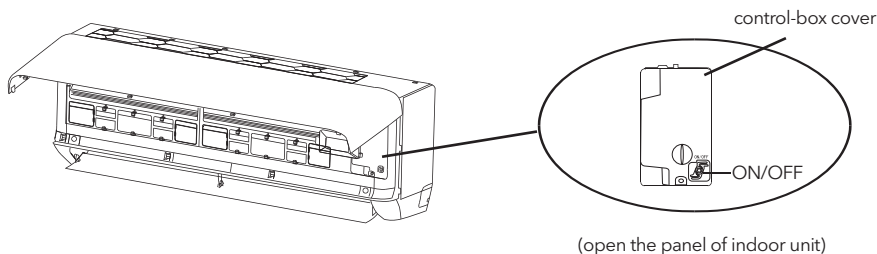

## INSTRUCTION FOR SERVICING (R32)

- Check the information in this manual to find out the dimensions of space needed for proper installation of the device, including the minimum distances allowed compared to adjacent structures.
- Appliance shall be installed, operated and stored in a room with a floor area larger than 4m<sup>2</sup>.
- The installation of pipe-work shall be kept to a minimum.
- The pipe-work shall be protected from physical damage, and shall not be installed in an unventilated space if the space is smaller than 4m<sup>2</sup>.
- The compliance with national gas regulations shall be observed.
- The mechanical connections shall be accessible for maintenance purposes.
- Follow the instructions given in this manual for handling, installing, cleaning, maintaining and disposing of the refrigerant.
- Make sure ventilation openings clear of obstruction.
- Notice:** The servicing shall be performed only as recommended by the manufacturer.
- Warning:** The appliance shall be stored in a well-ventilated area where the room size corresponds to the room area as specified for operation.
- Warning:** The appliance shall be stored in a room without continuously operating open flames (for example an operating gas appliance) and ignition sources (for example an operating electric heater).
- The appliance shall be stored so as to prevent mechanical damage from occurring.
- It is appropriate that anyone who is called upon to work on a refrigerant circuit should hold a valid and up-to-date certificate from an assessment authority accredited by the industry and recognizing their competence to handle refrigerants, in accordance with the assessment specification recognized in the industrial sector concerned. Service operations should only be carried out in accordance with the recommendations of the equipment manufacturer. Maintenance and repair operations that require the assistance of other qualified persons must be conducted under the supervision of the person competent for the use of flammable refrigerants.
- Every working procedure that affects safety means shall only be carried out by competent persons.

**15. Warning:**

- Do not use means to accelerate the defrosting process or to clean, other than those recommended by the manufacturer.
- The appliance shall be stored in a room without continuously operating ignition sources (for example: open flames, an operating gas appliance or an operating electric heater).
- Do not pierce or burn.
- Be aware that refrigerants may not contain an odour.



Caution: Risk of fire



Operating instructions



Read technical manual

**16. Information on servicing:****1. Checks to the area**

Prior to beginning work on systems containing flammable refrigerants, safety checks are necessary to ensure that the risk of ignition is minimized. For repair to the refrigerating system, the following precautions shall be complied with prior to conducting work on the system.

**2. Work procedure**

Work shall be undertaken under a controlled procedure so as to minimize the risk of a flammable gas or vapour being present while the work is being performed.

**3. General work area**

All maintenance staff and others working in the local area shall be instructed on the nature of work being carried out. Work in confined spaces shall be avoided. The area around the workspace shall be sectioned off. Ensure that the conditions within the area have been made safe by control of flammable material.

**4. Checking for presence of refrigerant**

The area shall be checked with an appropriate refrigerant detector prior to and during work, to ensure the technician is aware of potentially flammable atmospheres. Ensure that the leak detection equipment being used is suitable for use with flammable refrigerants, i.e. non-sparking, adequately sealed or intrinsically safe

**5. Presence of fire extinguisher**

If any hot work is to be conducted on the refrigeration equipment or any associated parts, appropriate fire extinguishing equipment shall be available to hand. Have a dry powder or CO<sub>2</sub> fire extinguisher adjacent to the charging area.

**6. No ignition sources**

No person carrying out work in relation to a refrigeration system which involves exposing any pipe work shall use any sources of ignition in such a manner that it may lead to the risk of fire or explosion. All possible ignition sources, including cigarette smoking, should be kept sufficiently far away from the site of installation, repairing, removing and disposal, during which refrigerant can possibly be released to the surrounding space. Prior to work taking place, the area around the equipment is to be surveyed to make sure that there are no flammable hazards or ignition risks. "No Smoking" signs shall be displayed.

**7. Ventilated area**

Ensure that the area is in the open or that it is adequately ventilated before breaking into the system or conducting any hot work. A degree of ventilation shall continue during the period that the work is carried out. The ventilation should safely disperse any released refrigerant and preferably expel it externally into the atmosphere.

**8. Checks to the refrigeration equipment**

Where electrical components are being changed, they shall be fit for the purpose and to the correct specification. At all times the manufacturer's maintenance and service guidelines shall be followed. If in doubt consult the manufacturer's technical department for assistance.

The following checks shall be applied to installations using flammable refrigerants:

- The charge size is in accordance with the room size within which the refrigerant containing parts are installed;
  - The ventilation machinery and outlets are operating adequately and are not obstructed;
  - If an indirect refrigerating circuit is being used, the secondary circuit shall be checked for the presence of refrigerant;
  - Marking to the equipment continues to be visible and legible. Markings and signs that are illegible shall be corrected;
  - Refrigeration pipe or components are installed in a position where they are unlikely to be exposed to any substance which may corrode refrigerant containing components, unless the components are constructed of materials which are inherently resistant to being corroded or are suitably protected against being so corroded.
- 9. Checks to electrical devices**

Repair and maintenance to electrical components shall include initial safety checks and component inspection procedures. If a fault exists that could compromise safety, then no electrical supply shall be connected to the circuit until it is satisfactorily dealt with. If the fault cannot be corrected immediately but it is necessary to continue operation, an adequate temporary solution shall be used. This shall be reported to the owner of the equipment so all parties are advised.

Initial safety checks shall include:

- That capacitors are discharged: this shall be done in a safe manner to avoid possibility of sparking;
- That there no live electrical components and wiring are exposed while charging, recovering or purging the system;
- That there is continuity of earth bonding.

#### 17. **Repairs to sealed components**

1. During repairs to sealed components, all electrical supplies shall be disconnected from the equipment being worked upon prior to any removal of sealed covers, etc. If it is absolutely necessary to have an electrical supply to equipment during servicing, then a permanently operating form of leak detection shall be located at the most critical point to warn of a potentially hazardous situation.

2. Particular attention shall be paid to the following to ensure that by working on electrical components, the casing is not altered in such a way that the level of protection is affected. This shall include damage to cables, excessive number of connections, terminals not made to original specification, damage to seals, incorrect fitting of glands, etc.

Ensure that apparatus is mounted securely.

Ensure that seals or sealing materials have not degraded such that they no longer serve the purpose of preventing the ingress of flammable atmospheres. Replacement parts shall be in accordance with the manufacturer's specifications.

NOTE: The use of silicon sealant may inhibit the effectiveness of some types of leak detection equipment. Intrinsically safe components do not have to be isolated prior to working on them.

#### 18. **Repair to intrinsically safe components**

Do not apply any permanent inductive or capacitance loads to the circuit without ensuring that this will not exceed the permissible voltage and current permitted for the equipment in use.

Intrinsically safe components are the only types that can be worked on while live in the presence of a flammable atmosphere. The test apparatus shall be at the correct rating.

Replace components only with parts specified by the manufacturer. Other parts may result in the ignition of refrigerant in the atmosphere from a leak.

#### 19. **Cabling**

Check that cabling will not be subject to wear, corrosion, excessive pressure, vibration, sharp edges or any other adverse environmental effects. The check shall also take into account the effects of aging or continual vibration from sources such as compressors or fans.

#### 20. **Detection of flammable refrigerants**

Under no circumstances shall potential sources of ignition be used in the searching for or detection of refrigerant leaks. Ahalide torch (or any other detector using a naked flame) shall not be used.

#### 21. **Leak detection methods**

The following leak detection methods are deemed acceptable for systems containing flammable refrigerants.

Electronic leak detectors shall be used to detect flammable refrigerants, but the sensitivity may not be adequate, or may need re-calibration. (Detection equipment shall be calibrated in a refrigerant-free area.)

Ensure that the detector is not a potential source of ignition and is suitable for the refrigerant used. Leak detection equipment shall be set at a percentage of the LFL of the refrigerant and shall be calibrated to the refrigerant employed and the appropriate percentage of gas (25 % maximum) is confirmed.

Leak detection fluids are suitable for use with most refrigerants but the use of detergents containing chlorine shall be avoided as the chlorine may react with the refrigerant and corrode the copper pipe-work.

If a leak is suspected, all naked flames shall be removed/ extinguished.

If a leakage of refrigerant is found which requires brazing, all of the refrigerant shall be recovered from the system, or isolated (by means of shut off valves) in a part of the system remote from the leak. Oxygen free nitrogen (OFN) shall then be purged through the system both before and during the brazing process.

#### 22. **Removal and evacuation**

When breaking into the refrigerant circuit to make repairs or for any other purpose conventional procedures shall be used. However, it is important that best practice is followed since flammability is a consideration. The following procedure shall be adhered to:

- Remove refrigerant;
- Purge the circuit with inert gas;
- Evacuate;

- Purge again with inert gas;
- Open the circuit by cutting or brazing.

The refrigerant charge shall be recovered into the correct recovery cylinders. The system shall be flushed with OFN to render the unit safe. This process may need to be repeated several times. Compressed air or oxygen shall not be used for this task.

Flushing shall be achieved by breaking the vacuum in the system with OFN and continuing to fill until the working pressure is achieved, then venting to atmosphere, and finally pulling down to a vacuum. This process shall be repeated until no refrigerant is within the system. When the final OFN charge is used, the system shall be vented down to atmospheric pressure to enable work to take place. This operation is absolutely vital if brazing operations on the pipe-work are to take place.

Ensure that the outlet for the vacuum pump is not close to any ignition sources and there is ventilation available.

### 23. **Decommissioning**

Before carrying out this procedure, it is essential that the technician is completely familiar with the equipment and all its detail. It is recommended good practice that all refrigerants are recovered safely. Prior to the task being carried out, an oil and refrigerant sample shall be taken in case analysis is required prior to re-use of reclaimed refrigerant. It is essential that electrical power is available before the task is commenced.

- a. Become familiar with the equipment and its operation.
- b. Isolate system electrically.
- c. Before attempting the procedure, ensure that:
  - mechanical handling equipment is available, if required, for handling refrigerant cylinders;
  - all personal protective equipment is available and being used correctly;
  - the recovery process is supervised at all times by a competent person;
  - recovery equipment and cylinders conform to the appropriate standards.
- d. Pump down refrigerant system, if possible.
- e. If a vacuum is not possible, make a manifold so that refrigerant can be removed from various parts of the system.
- f. Make sure that cylinder is situated on the scales before recovery takes place.
- g. Start the recovery machine and operate in accordance with manufacturer's instructions.
- h. Do not overfill cylinders. (No more than 80 % volume liquid charge).
- i. Do not exceed the maximum working pressure of the cylinder, even temporarily.
- j. When the cylinders have been filled correctly and the process completed, make sure that the cylinders and the equipment are removed from site promptly and all isolation valves on the equipment are closed off.
- k. Recovered refrigerant shall not be charged into another refrigeration system unless it has been cleaned and checked.

### 24. **Labelling**

Equipment shall be labelled stating that it has been de-commissioned and emptied of refrigerant. The label shall be dated and signed. Ensure that there are labels on the equipment stating the equipment contains flammable refrigerant.

### 25. **Recovery**

When removing refrigerant from a system, either for servicing or decommissioning, it is recommended good practice that all refrigerants are removed safely.

When transferring refrigerant into cylinders, ensure that only appropriate refrigerant recovery cylinders are employed. Ensure that the correct number of cylinders for holding the total system charge are available. All cylinders to be used are designated for the recovered refrigerant and labelled for that refrigerant (i.e. special cylinders for the recovery of refrigerant). Cylinders shall be complete with pressure-relief valve and associated shut-off valves in good working order. Empty recovery cylinders are evacuated and, if possible, cooled before recovery occurs.

The recovery equipment shall be in good working order with a set of instructions concerning the equipment that is at hand and shall be suitable for the recovery of all appropriate refrigerants including, when applicable, flammable refrigerants. In addition, a set of calibrated weighing scales shall be available and in good working order. Hoses shall be complete with leak-free disconnect couplings and in good condition. Before using the recovery machine, check that it is in satisfactory working order, has been properly maintained and that any associated electrical components are sealed to prevent ignition in the event of a refrigerant release. Consult manufacturer if in doubt.

The recovered refrigerant shall be returned to the refrigerant supplier in the correct recover cylinder, and the relevant waste transfer note arranged. Do not mix refrigerants in recovery units and especially not in cylinders. If compressors or compressor oils are to be removed, ensure that they have been evacuated to an acceptable level to make certain that flammable refrigerant does not remain within the lubricant. The evacuation process shall be carried out prior to returning the compressor to the suppliers. Only electric heating to the compressor body shall be employed to accelerate this process. When oil is drained from a system, it shall be carried out safely.



# INSTALLATION PRECAUTIONS (R32)

## Important considerations

1. The air conditioner you buy must be installed by professional personnel and the Installation manual is used only for the professional installation personnel! The installation specifications should be subject to our after-sale service regulations.
2. When filling the combustible refrigerant, any of your rude operations may cause serious injury or injuries to human body or bodies and object or objects.
3. A leak test must be done after the installation is completed.
4. It is a must to do the safety inspection before maintaining or repairing an air conditioner using combustible refrigerant in order to ensure that the fire risk is reduced to minimum.
5. It is necessary to operate the machine under a controlled procedure in order to ensure that any risk arising from the combustible gas or vapor during the operation is reduced to minimum.
6. Requirements for the total weight of filled refrigerant and the area of a room to be equipped with an air conditioner (are shown as in the following Tables GG.1 and GG.2)

## The maximum charge and the required minimum floor area

$$m_1 = (4 \text{ m}^3) \times \text{LFL}, m_2 = (26 \text{ m}^3) \times \text{LFL}, m_3 = (130 \text{ m}^3) \times \text{LFL}$$

Where LFL is the lower flammable limit in kg/m<sup>3</sup>, R32 LFL is 0.038 kg/m<sup>3</sup>.

### For the appliances with a charge amount $m_1 < M = m_2$ :

The maximum charge in a room shall be in accordance with the following:

$$m_{\max} = 2.5 \times (\text{LFL})^{5/4} \times h_0 \times (A)^{1/2}$$

The required minimum floor area  $A_{\min}$  to install an appliance with refrigerant charge M (kg) shall be in accordance with following:  $A_{\min} = (M / (2.5 \times (\text{LFL})^{5/4} \times h_0))^2$

Where:

**Table GG.1 - Maximum charge (kg)**

Category	LFL (kg/m <sup>3</sup> )	h <sub>0</sub> (m)	Floor area (m <sup>2</sup> )						
			4	7	10	15	20	30	50
R32	0.306	1	1.14	1.51	1.8	2.2	2.54	3.12	4.02
		1.8	2.05	2.71	3.24	3.97	4.58	5.61	7.254
		2.2	2.5	3.31	3.96	4.85	5.6	6.86	8.85

**Table GG.2 - Minimum room area (m<sup>2</sup>)**

Category	LFL (kg/m <sup>3</sup> )	h <sub>0</sub> (m)	Charge amount (M) (kg) Minimum room area (m <sup>2</sup> )						
			4	7	10	15	20	30	50
R32	0.306		1.224kg	1.836kg	2.448kg	3.672kg	4.896kg	6.12kg	7.956kg
		0.6		29	51	116	206	321	543
		1		10	19	42	74	116	196
		1.8		3	6	13	23	36	60
		2.2		2	4	9	15	24	40

# Installation Safety Principles

## 1. Site Safety

- Open Flames Prohibited
- Ventilation Necessary

## 2. Operation Safety

- Mind Static Electricity
- Must wear protective clothing and anti-static gloves
- Don't use mobile phone

## 3. Installation Safety

- Refrigerant Leak Detector
- Appropriate Installation Location

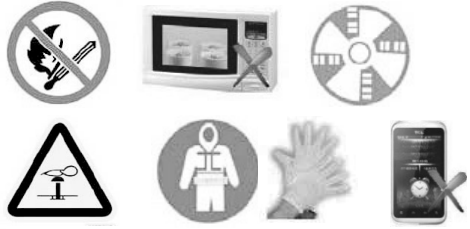

















The left picture is the schematic diagram of a refrigerant leak detector.

### Please note that:

1. The installation site should be well-ventilated.
2. The sites for installing and maintaining an air conditioner using Refrigerant R32 should be free from open fire or welding, smoking, drying oven or any other heat source higher than 548 which easily produces open fire.
3. When installing an air conditioner, it is necessary to take appropriate anti-static measures such as wear anti-static clothing and/or gloves.
4. It is necessary to choose the site convenient for installation or maintenance wherein the air inlets and outlets of the indoor and outdoor units should be not surrounded by obstacles or close to any heat source or combustible and/or explosive environment.
5. If the indoor unit suffers refrigerant leak during the installation, it is necessary to immediately turn off the valve of the outdoor unit and all the personnel should go out till the refrigerant leaks completely for 15 minutes. If the product is damaged, it is a must to carry such damaged product back to the maintenance station and it is prohibited to weld the refrigerant pipe or conduct other operations on the user's site.
6. It is necessary to choose the place where the inlet and outlet air of the indoor unit is even.
7. It is necessary to avoid the places where there are other electrical products, power switch plugs and sockets, kitchen cabinet, bed, sofa and other valuables right under the lines on two sides of the indoor unit.

## Suggested Tools

Tool	Picture	Tool	Picture	Tool	Picture
Standard Wrench		Pipe Cutter		Vacuum Pump	
Adjustable/ Crescent Wrench		Screw drivers (Phillips & Flat blade)		Safety Glasses	
Torque Wrench		Manifold and Gauges		Work Gloves	
Hex Keys or Allen Wrenches		Level		Refrigerant Scale	
Drill & Drill Bits		Flaring tool		Micron Gauge	
Hole Saw		Clamp on Amp Meter			

### Pipe Length and Additional Refrigerant

Inverter Models Capacity (Btu/h)	9K-12K		18K-36K	
Length of pipe with standard charge	5m	5m	5m	5m
Length of pipe with standard charge (Like: North American, etc.)	7.5m	7.5m	7.5m	7.5m
Maximum distance between indoor and outdoor unit	15m	25m	25m	25m
Additional refrigerant charge	20g/m	15g/m	30g/m	25g/m
Max. diff. in level between indoor and outdoor unit	10m	10m	10m	10m
Type of refrigerant	R22/R410A	R32	R22/R410A	R32

### Torque Parameters

PIPE	Newton meter [N x m]	Pound-force foot (1bf-ft)	Kilogram-force meter (kgf-m)
1/4" (φ6)	18 - 20	24.4 - 27.1	2.4 - 2.7
3/8" (φ9.52)	30 - 35	40.6 - 47.4	4.1 - 4.8
1/2" (φ12)	45 - 50	61.0 - 67.7	6.2 - 6.9
5/8" (φ15.88)	60 - 65	81.3 - 88.1	8.2 - 8.9

**Dedicated Distribution Device and Wire for Air Conditioner**

Maximum Operating Current of Air Conditioner (A)	Minimum Wire Cross-sectional Area (mm <sup>2</sup> )	Specification of Socket or Switch (A)	Fuse Specification (A)
≤ 8	0.75	10	20
> 8 and ≤10	1.0	10	20
> 10 and ≤15	1.5	16	32
> 15 and ≤24	2.5	25	32
> 24 and ≤28	4.0	32	64
> 28 and ≤32	6.0	40	64

**NOTE**

This table is only for reference, the installation shall meet the requirements of local laws and regulations.

## INDOOR UNIT INSTALLATION

### Step1: Select Installation location

1. Ensure the installation complies with the installation minimum dimensions (defined below) and meets the minimum and maximum connecting piping length and maximum change in elevation as defined in the System Requirements section.
2. Air inlet and outlet will be clear of obstructions, ensuring proper airflow throughout the room.
3. Condensate can be easily and safely drained.
4. All connections can be easily made to outdoor unit.
5. Indoor unit is out of reach of children.
6. A mounting wall strong enough to withstand four times the full weight and vibration of the unit.
7. Filter can be easily accessed for cleaning.
8. Leave enough free space to allow access for routine maintenance.
9. Install at least 10 ft. (3 m) away from the antenna of TV set or radio. Operation of the air conditioner may interfere with radio or TV reception in areas where reception is weak. An amplifier may be required for the affected device.
10. Do not install in a laundry room or by a swimming pool due to the corrosive environment.

## Minimum Indoor Clearances

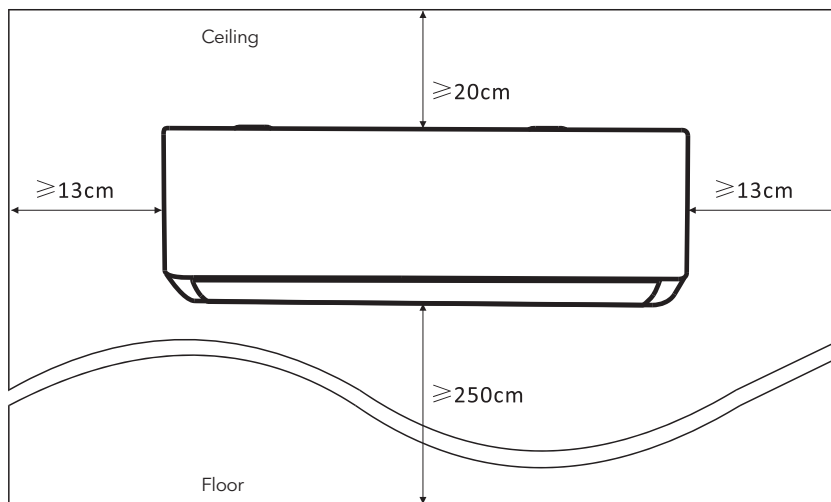

## Step2: Install Mounting Plate

1. Take the mounting plate from the back of indoor unit.
2. Ensure to meet the minimum installation dimension requirements as step 1, according to the size of mounting plate, determine the position and stick the mounting plate close to the wall.
3. Adjust the mounting plate to a horizontal state with a spirit level, then mark out the screw hole positions on the wall.
4. Put down the mounting plate and drill holes in the marked positions with drill.
5. Insert expansion rubber plugs into the holes, then hang the mounting plate and fix it with screws.

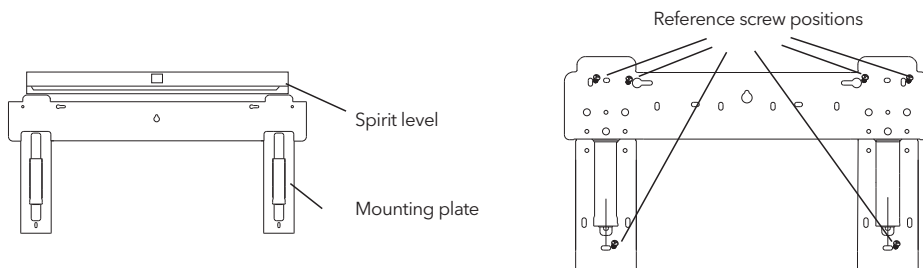

### NOTE:

- (I) Make sure the mounting plate is firm enough and flat against the wall after installation.
- (II) This figure shown may be different from the actual object, please take the latter as the standard.

## Step3: Drill Wall Hole

A hole in the wall should be drilled for refrigerant piping ,the drainage pipe, and connecting cables.

1. Determine the location of wall hole base on the position of mounting plate.
2. The hole should be have a 70mm diameter at least and a small oblique angle to facilitate drainage.
3. Drill the wall hole with 70mm core drill and with small oblique angle lower than the indoor end about 5mm to 10mm.
4. Place the wall sleeve and wall sleeve cover(both are optional parts) to protect the connection parts.

### Caution:

When drill the wall hole, maker sure to avoid wires, plumbing and other sensitive components.

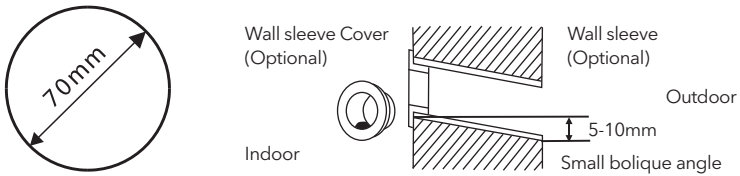

## Step4: Connecting Refrigerant Pipe

1. According to the wall hole position, select the appropriate piping mode.

There are three optional piping modes for indoor units as shown in the figure below:

In Piping Mode 1 or Piping Mode 3, a notch should be made by using scissors to cut the plastic sheet of piping outlet and cable outlet on the corresponding side of the indoor unit.

**Note:** When cutting off the plastic sheet at the outlet, the cut should be trimmed to smooth.

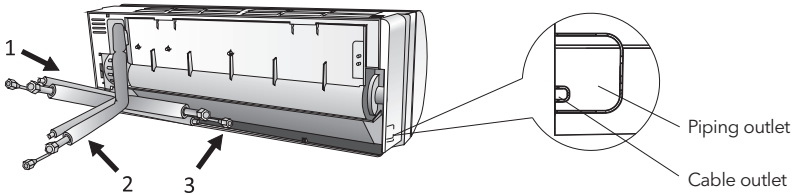

2. Bending the connecting pipes with the port facing up as shown in the figure.

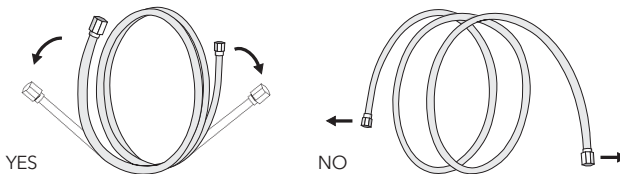

3. Take off the plastic cover in the pipe ports and take off the protective cover on the end of piping connectors.
4. Check whether there is any sundry on the port of the connecting pipe and make ensure the port is clean.
5. After align the center, rotate the nut of the connecting pipe to tighten the nut as tightly as possible by hand.
6. Use a torque wrench to tighten it according to the torque values in the torque requirements table;  
(Refer to the torque requirements table on section INSTALLATION PRECAUTIONS)
7. Wrap the joint with the insulation pipe.

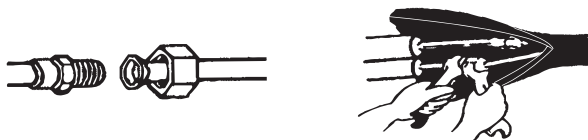

**Note:** For R32 refrigerant, the connector should be placed outdoors.

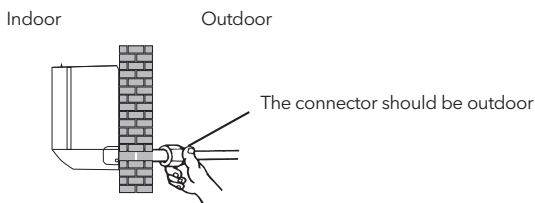

## Step5: Connect Drainage Hose

1. Adjust the drainage hose(if applicable)  
In some model, both sides of the indoor unit are provided with drainage ports, you can choose one of them to attache the drainage hose. And plug the unused drain port with the rubber attached in one of the ports.

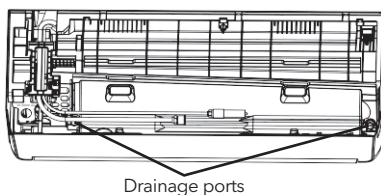

2. Connect the drainage hose to the drainage port, ensure the joint is firm and the sealing effect is good.
3. Wrap the joint firmly with teflon tape to ensure no leaks.

**Note:** Make sure there is no twists or dents, and the pipes should be placed obliquely downward to avoid blockage, to ensure proper drainage.

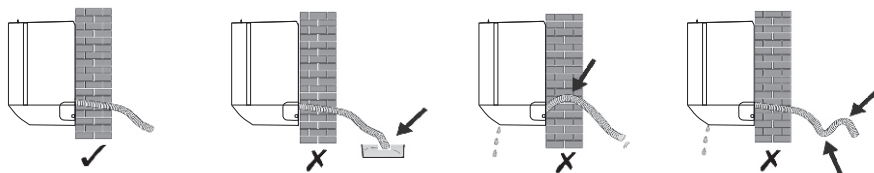

## Step6: Connect Wiring

1. Choose the right cables size determined by the maximum operating current on the nameplate.  
(Check the cables size refer to section INSTALLATION PRECAUTIONS)
2. Open the front panel of indoor unit.
3. Use a screwdriver, open the electric control box cover, to reveal the terminal block.
4. Unscrew the cable clamp.
5. Insert one end of the cable into the position of control box from the back of the right end of the indoor unit.
6. Connect the wires to corresponding terminal according to the wiring diagram on the electric control box cover. And make sure that they are well connected.
7. Screw the cable clamp to fasten the cables.
8. Reinstall the electric control box cover and front panel.

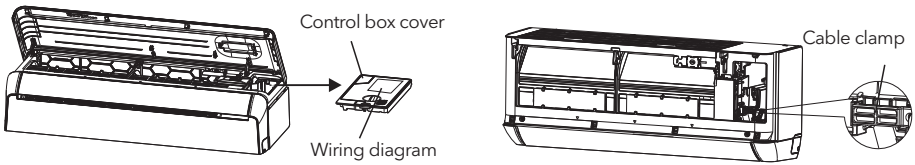

## Step7: Wrap Piping and Cable

After the refrigerant pipes, connecting wires and drainage hose are all installed, in order to save space, protect and insulate them, it must be bundle with insulating tape before passing them through the wall hole.

1. Arrange the pipes ,cables and drainage hose well as the following picture.

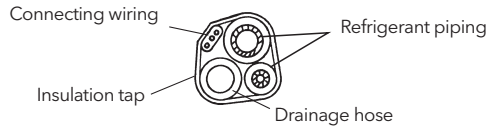

**Note:** (I) Make sure the drainage hose is at the bottom.  
(II) void crossing and bending of parts.

2. Using the insulating tape wrap the refrigerant pipes, connecting wires and drainage hose together tightly.

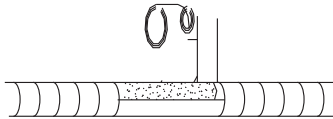

## Step8: Mount Indoor Unit

1. Slowly pass the refrigerant pipes, connecting wires and drainage hose wrapped bundle through the wall hole.
2. Hook the top of indoor unit on the mounting plate.
3. Apply slight pressure to the left and right sides of the indoor unit, make sure the indoor unit is hooked firmly.
4. Push down the bottom of indoor unit to let the snaps onto the hooks of the mounting plate, and make sure it is hooked firmly.

**Sometimes, if the refrigerant pips were already embedded in the wall, or if you want to connecting the pips and wires on the wall, do as below:**

- (I) Gab both ends of the bottom plate, apply a little outward force to take off the bottom plate.



- (II) Hook the top of the indoor unit on the mounting plate without piping and wiring.  
 (III) Lift the indoor unit opposite the wall, unfold the bracket on the mounting plate, and use this bracket to prop up the indoor unit, there will be a big space for operation.  
 (IV) Do the refrigerant piping, wiring, connect drainage hose, and wrap them as Step 4 to 7.  
 (V) Replace the bracket of mounting plate.  
 (VI) Push down the bottom of indoor unit to let the snaps onto the bottom hooks of the mounting plate, and make sure it is hooked firmly.  
 (VII) Replace the bottom plate of the indoor unit.

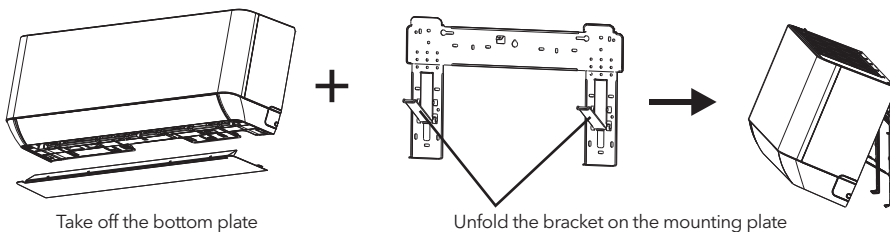

## OUTDOOR UNIT INSTALLATION

### Step1: Select Installation Location

Select a site that allows for the following:

1. Do not install the outdoor unit near sources of heat, steam or flammable gas.
2. Do not install the unit in too windy or dusty places.
3. Do not install the unit where people often pass. Select a place where the air discharge and operating sound will not disturb the neighbors.
4. Avoid installing the unit where it will be exposed to direct sunlight ( other wise use a protection, if necessary, that should not interfere with the air flow).
5. Reserve the spaces as shown in the picture for the air to circulate freely.
6. Install the outdoor unit in a safe and solid place.
7. If the outdoor unit is subject to vibration, place rubber blankets onto the feet of the unit.

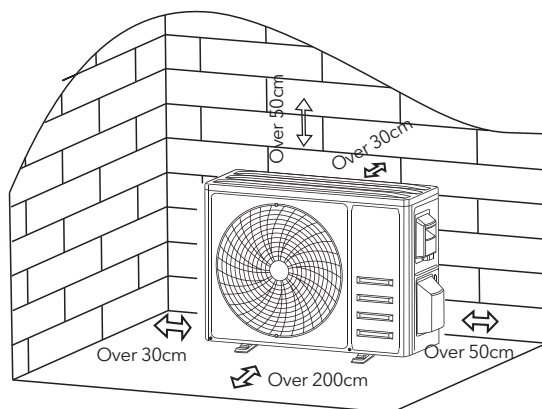

## Step2: Install Drainage Hose

1. This step only for heating pump models.
2. Insert the drainage joint to the hole at the bottom of the outdoor unit.
3. Connect the drainage hose to the joint and make the connection well enough.

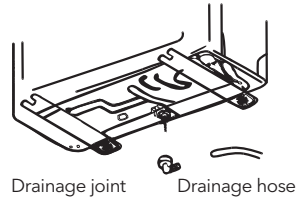

## Step3: Fix Outdoor Unit

1. According to the outdoor unit installation dimensions to mark the installation position for expansion bolts .
2. Drill holes and clean the concrete dust and place the bolts .
3. If applicable install 4 rubber blankets on the hole before place the outdoor unit (Optional). This will reduce vibrations and noise.
4. Place the outdoor unit base on the bolts and pre-drilled holes.
5. Use wrench to fix the outdoor unit firmly with bolts

### Note:

The outdoor unit can be fixed on a wall-mounting bracket.  
Follow the instruction of the wall-mounting bracket to fix the wall-mounting bracket on the wall, and then fasten the outdoor unit on it and keep it horizontal.  
The wall-mounting bracket must be able to support at least 4 times of the weight of outdoor unit.

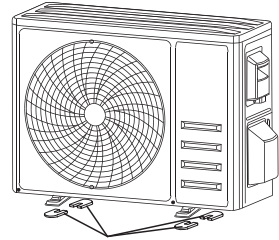

Install 4 rubber blankets (Optional)

## Step4: Install Wiring

1. Use a phillips screwdriver to unscrew wiring cover, grasp and press it down gently to take it down.
2. Unscrew the cable clamp and take it down.
3. According to the wiring diagram pasted inside the wiring cover, connect the connecting wires to the corresponding terminals, and ensure all connections are firmly and securely.
4. Reinstall the cable clamp and wiring cover.

Note: When connecting the wires of indoor and outdoor units, the power should be cut off.

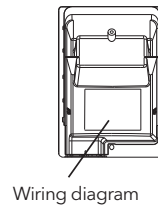
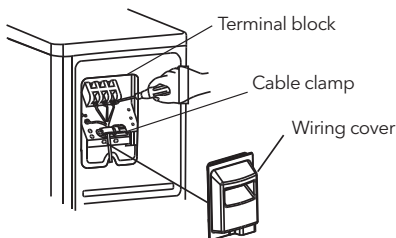

## Step5: Connecting Refrigerant Pipe

1. Unscrews the valve cover, grasp and press it down gently to take it down(if the valve cover is applicable).
2. Remove the protective caps from the end of valves.
3. Take off the plastic cover in the pipe ports and check whether there is any sundry on the port of the connecting pipe and make ensure the port is clean.
4. After align the center, rotate the flare nut of the connecting pipe to tighten the nut as tightly as possible by hand.
5. Use a spanner hold the body of the valve and use a torque wrench to tighten the flare nut according to the torque values in the torque requirements table.  
(Refer to the torque requirements table on section **INSTALLATION PRECAUTIONS**)

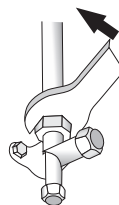
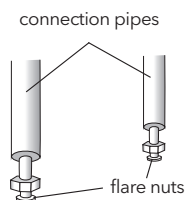
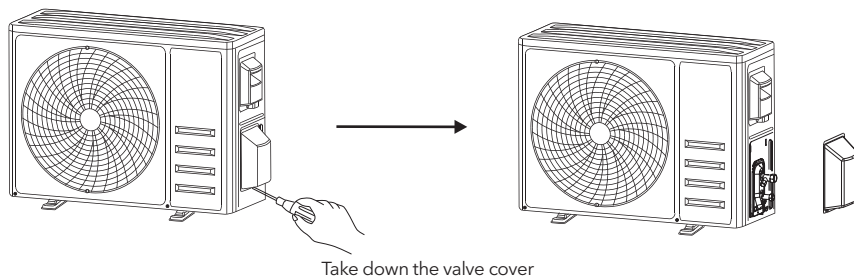

## Step6: Vacuum Pumping

1. Use a spanner to take down the protective caps from the service port, low pressure valve and high pressure valve of the outdoor unit.
2. Connect the pressure hose of manifold gauge to the service port on the outdoor unit low pressure valve.
3. Connect the charge hose from the manifold gauge to the vacuum pump.
4. Open the low pressure valve of the manifold gauge and close the high pressure valve.
5. Turn on the vacuum pump to vacuum the system.
6. The vacuum time should not be less than 15 minutes, or make sure the compound gauge indicates  $-0.1$  MPa ( $-76$  cmHg)
7. Close the low pressure valve of the manifold gauge and turn off the vacuum.
8. Hold the pressure for 5 minutes, make sure that the rebound of compound gauge pointer does not exceed  $0.005$  MPa.
9. Open the low pressure valve counterclockwise for  $1/4$  turn with hexagonal wrench to let a little refrigerant fill in the system, and close the low pressure valve after 5 seconds and quickly remove the pressure hose.
10. Check all indoor and outdoor joints for leakage with soapy water or leak detector.
11. Fully open the low pressure valve and high pressure valve of the outdoor unit with hexagonal wrench.
12. Reinstall the protective caps of the service port, low pressure valve and high pressure valve of the outdoor unit.
13. Reinstall the valve cover.

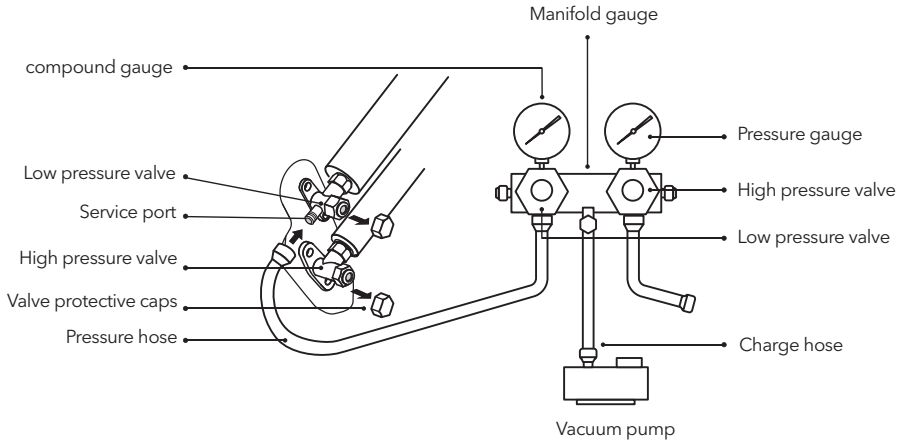

## TEST OPERATION

### Inspections Before Test Run

Do the following checks before test run.

Description	Inspection method
Electrical safety inspection	<ul style="list-style-type: none"> <li>• Check whether the power supply voltage complies with specification.</li> <li>• Check whether there is any wrong or missing connection between the power lines, signal line and earth wires.</li> <li>• Check whether the earth resistance and insulation resistance comply with requirements.</li> </ul>
Installation safety inspection	<ul style="list-style-type: none"> <li>• Confirm the direction and smoothness of drainage pipe.</li> <li>• Confirm that the joint of refrigerant pipe is installed completely.</li> <li>• Confirm the safety of outdoor unit, mounting plate and indoor unit installation.</li> <li>• Confirm that the valves are fully open.</li> <li>• Confirm that there are no foreign objects or tools left inside the unit.</li> <li>• Complete installation of indoor unit air inlet grille and panel.</li> </ul>
Refrigerant leakage detection	<ul style="list-style-type: none"> <li>• The piping joint, the connector of the two valves of the outdoor unit, the valve spool, the welding port, etc., where leakage may occur.</li> <li>• Foam detection method: Apply soapy water or foam evenly on the parts where leakage may occur, and observe whether bubbles appear or not, if not, it indicates that the leakage detection result is safe.</li> <li>• Leak detector method: Use a professional leak detector and read the instruction of operation, detect at the position where leakage may occur.</li> <li>• The duration of leak detection for each position should last for 3 minutes or more; If the test result shows that there is leakage, the nut should be tightened and tested again until there is no leakage; After the leak detection is completed, wrap the exposed pip connector of indoor unit with thermal insulation material and wrap with insulation tape.</li> </ul>

## Test Run Instruction



1. Turn on the power supply.
2. Press the ON/OFF button on the remote controller to turn on the air conditioner.
3. Press the Mode button to switch the mode COOL and HEAT. In each mode set as below:  
COOL-Set the lowest temperature  
HEAT-Set the highest temperature
4. Run about 8 minutes in each mode and check all functions are properly run and respond the remote controller. Functions check as recommended:
  - 4.1 If the outlet air temperature respond the cool and heat mode
  - 4.2 If the water drains properly from the drainage hose
  - 4.3 If the Louver and deflectors(optional) rotate properly
5. Observe the test run state of the air conditioner at least 30 minutes.
6. After the successfully test run, return the normal setting and press ON/OFF button on the remote controller to turn off the unit.
7. Inform the user to read this manual carefully before use, and demonstrate to the user how to use the air conditioner, the necessary knowledge for service and maintenance, and the reminder for storage of accessories.

### Note:

If the ambient temperature is excess the range refer to section OPERATION INSTRUCTIONS, and it can not run COOL or HEAT mode, lift the front panel and refer to the emergency button operation to run the COOL and HEAT mode.

## MAINTENANCE

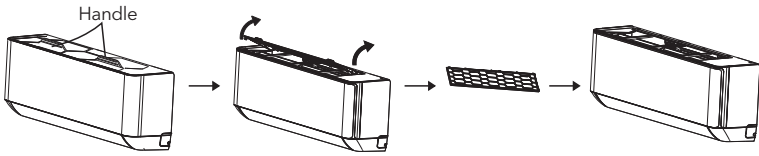
<p><b>Warning</b></p>	<ul style="list-style-type: none"> <li>• When cleaning, you must shut down the machine and cut off the power supply for more than 5 minutes.</li> <li>• Under no circumstances should the air conditioner be flushed with water.</li> <li>• Volatile liquid (e.g. thinner or gasoline) will damage the air conditioner, so only use soft dry cloth or wet cloth dipped with neutral detergent to clean the air conditioner.</li> <li>• Pay attention to cleaning the filter screen regularly to avoid dust covering which will affect the filter screen effect. When the operating environment is dusty, the cleaning frequency should be increased appropriately.</li> <li>• After removing the filter screen, do not touch the fins of the indoor unit to avoid scratching.</li> </ul>
<p><b>Clean the unit</b></p>	<div style="text-align: center;">  <p>Wring it dry                      Gentle wipe the unit surface</p> <p>Tip: Wipe frequently to keep air conditioner clean and good appearance .</p> </div>
<p><b>Disassembly and assembly of filter</b></p>	<ul style="list-style-type: none"> <li>• Grasp the raised handle on the filter by hand, and then pull the filter out in the direction deviating from the unit, so that the upper edge of the filter is separated from the unit. The filter can be removed by lifting the filter upwards.</li> <li>• When installing the filter, first insert the lower end of the filter screen into the corresponding position of the unit, and then squeeze the upper end of the filter into the corresponding buckling position of the unit body.</li> </ul>

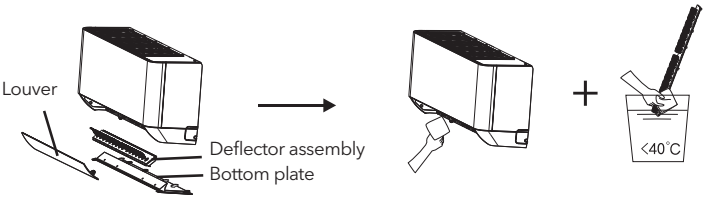
<p><b>Disassembly and assembly of filter</b></p>	
<p><b>Clean the filter</b></p>	 <p>Take out the filter from the unit</p> <p>Clean the filter with soapy water and air dry it</p> <p>Replace the filter</p> <p>Opposite to the direction of taking out the filter</p> <p>Tip: When you find accumulated dust in the filter, please clean the filter in time to ensure the clean, healthy and efficient operation inside the air conditioner.</p>
<p><b>Cleaning of inner air duct</b></p>	<ul style="list-style-type: none"> <li>• First, loosen the knob on the middle of louver and bend the louver outwards to take it out.</li> <li>• Then, grasp both sides of bottom plate push downwards to take down the bottom plate.</li> <li>• Finally, loosen the buckle of deflector assembly with your thumb and take it out.</li> <li>• Wipe the air duct and fan assembly with a clean and wrung wet rag.</li> <li>• Clean the removed parts with soapy water and air dry it.</li> <li>• After cleaning, restore the removed parts in turn.</li> </ul> 
<p><b>Service and maintenance</b></p>	<ul style="list-style-type: none"> <li>• When the air conditioner is not in use for a long time, do the following work: Take out the batteries of the remote controller and disconnect the power supply of the air conditioner.</li> <li>• When starting to use after long-term shutdown:             <ol style="list-style-type: none"> <li>1. Clean the unit and filter screen;</li> <li>2. Check whether there are obstacles at the air inlet and outlet of indoor and outdoor units;</li> <li>3. Check whether the drain pipe is unobstructed;</li> </ol>             Install the batteries of the remote controller and check whether the power is on.           </li> </ul>

# TROUBLESHOOTING

Malfunction	Possible causes
The appliance does not operate	Power failure/plug pulled out.
	Damaged indoor/outdoor unit fan motor.
	Faulty compressor thermomagnetic circuit breaker.
	Faulty protective device or fuses.
	Loose connections or plug pulled out.
	It sometimes stops operating to protect the appliance.
	Voltage higher or lower than the voltage range.
	Active TIMER-ON function. Damaged electronic control board.
Strange odor	Dirty air filter.
Noise of running water	Back flow of liquid in the refrigerant circulation.
A fine mist comes from the air outlet	This occurs when the air in the room becomes very cold, for example in the COOLING or DEHUMIDIFYING/DRY modes.
A strange noise can be heard	This noise is made by the expansion or contraction of the front panel due to variations in temperature and does not indicate a problem.
Insufficient airflow, either hot or cold	Unsuitable temperature setting.
	Obstructed air conditioner intakes and outlets.
	Dirty air filter.
	Fan speed set at minimum.
	Other sources of heat in the room. No refrigerant.
The appliance does not respond to commands	Remote control is not close enough to indoor unit.
	The batteries of remote control need to be replaced.
	Obstacles between remote control and signal receiver in indoor unit.
The display is off	Active DISPLAY function.
	Power failure.
Switch off the air conditioner immediately and cut off the power supply in the event of:	Strange noises during operation.
	Faulty electronic control board.
	Faulty fuses or switches.
	Spraying water or objects inside the appliance.
	Overheated cables or plugs. Very strong smells coming from the appliance.

## Error code on the display

In case of error, the display on the indoor unit shown the following error codes:

Display	Description of the trouble	Display	Description of the trouble
<i>E1</i>	Indoor temperature sensor fault	<i>E8</i>	Outdoor discharge temperature sensor fault
<i>E2</i>	Indoor pipe temperature sensor fault	<i>E9</i>	Outdoor IPM module fault
<i>E3</i>	Outdoor pipe temperature sensor fault	<i>EA</i>	Outdoor current detect fault
<i>E4</i>	Refrigerant system leakage or fault	<i>EE</i>	Outdoor PCB EEPROM fault
<i>E6</i>	Malfunction of indoor fan motor	<i>EH</i>	Outdoor fan motor fault
<i>E7</i>	Outdoor air temperature sensor fault	<i>EF</i>	Outdoor suction temperature sensor fault
<i>E0</i>	Indoor and outdoor communication fault		

## DISPOSAL GUIDELINE (EUROPEAN)

This appliance contains refrigerant and other potentially hazardous materials. When disposing of this appliance, the law requires special collection and treatment. DO NOT dispose of this product as household waste or unsorted municipal waste.

When disposing of this appliance, you have the following options:

- Dispose of the appliance at designated municipal electronic waste collection facility.
- When buying a new appliance, the retailer will take back the old appliance free of charge.
- The manufacturer will also take back the old appliance free of charge.
- Sell the appliance to certified scrap metal dealers.
- Disposing of this appliance in the forest or other natural surroundings endangers your health and is bad for the environment. Hazardous substances may leak into the ground water and enter the food chain.



Smart WiFi app user manual can be found at:  
<https://tesla.info/wp-content/uploads/pdf/TeslaTTWiFiapp.pdf>





# MASAT E SIGURISE



## RREGULLAT DHE REKOMANDIME TË SIGURISË PËR INSTALUESIN

- Lexoni këtë udhëzues përpara se të instaloni dhe përdorni pajisjen.
- Gjatë instalimit të njësie të brendshme dhe të jashtme, qasja në zonën e punës duhet të ndalohej për fëmijët. Mund të ndodhin aksidente të paparashikueshme.
- Sigurohuni që baza e njësisë së jashtme të jetë e fiksuar mirë.
- Kontrolloni që ajri të mos hyjë në sistemin e ftohësit dhe kontrolloni për rrjedhje të ftohësit kur lëvizni kondicionerin.
- Kryeni një cikël testimi pas instalimit të kondicionerit dhe regjistroni të dhënat e funksionimit.
- Mbroni njësinë e brendshme me një siguresë me kapacitet të përshtatshëm për rrymën maksimale të hyrjes ose me një pajisje tjetër mbrojtëse nga mbingarkesa.
- Sigurohuni që tensioni i rrjetit të përputhet me atë të stampuar në pllakën e të dhënave. Mbajeni të pastër çelësin ose spinën e rrymës. Futni spinën elektrike në mënyrë korrekte dhe të fortë në prizë, duke shmangur kështu rrezikun e goditjes elektrike ose zjarrit për shkak të kontaktit të pamjaftueshëm.
- Kontrolloni që priza të jetë e përshtatshme për spinën, përndryshe ndërroni prizën.
- Pajisja duhet të pajiset me mjete për shkëputje nga rrjeti i furnizimit me një ndarje kontakti në të gjitha polet që sigurojnë shkyçje të plotë në kushtet e mbtensionit të kategorisë III dhe këto mjete duhet të përfshihen në instalime elektrike fikse në përputhje me rregullat e instalimeve elektrike.
- Kondicioneri duhet të instalohet nga persona profesionistë ose të kualifikuar. Mos e instaloni pajisjen në një distancë më të vogël se 50 cm nga substanca të ndezshme (alkool, etj.) ose nga kontejnerë nën presion (p.sh. kanaçe me spërkatje).
- Nëse pajisja përdoret në zona pa mundësi ajrimi, duhet të merren masa paraprake për të parandaluar çdo rrjedhje të gazit ftohës që të mos mbetet në mjedis dhe të krijojë rrezik zjarri
- Materialet e paketimit janë të riciklueshme dhe duhet të hidhen në kazanët e veçantë të mbeturinave. Në fund të jetës së tij të përdorimit, kondicionerin ta çoni në një qendër të posaçme grumbullimi mbetjesh për asgjësim.
- Përdorni kondicionerin vetëm siç udhëzohet në këtë broshurë. Këto udhëzime nuk synojnë të mbulojnë çdo kusht dhe situatë të mundshme. Ashtu si me çdo pajisje elektrike shtëpiake, arsyeja e shëndoshë dhe kujdesi rekomandohet gjithmonë për instalim, funksionim dhe mirëmbajtje.
- Pajisja duhet të instalohet në përputhje me rregulloret kombëtare në fuqi.
- Përpara se të hyni në терминалет, të gjitha qarqet e rrymës duhet të shkëputen nga furnizimi me energji elektrike.
- Pajisja duhet të instalohet në përputhje me rregulloret kombëtare të instalimeve elektrike.
- Kjo pajisje mund të përdoret nga fëmijët e moshës 8 vjeç e lart dhe personat me aftësi të kufizuara fizike, shqisore ose mendore ose mungesë përvoja dhe njohurish, nëse atyre u është dhënë mbikëqyrje ose udhëzime në lidhje me përdorimin e pajisjes në mënyrë të sigurt dhe kuptojnë rreziqet e përfshira. Fëmijët nuk duhet të luajnë me pajisjen. Pastrimi dhe mirëmbajtja e përdoruesit nuk duhet të bëhen nga fëmijët pa mbikëqyrje.
- Mos u përpiqni ta instaloni vetëm kondicionerin; gjithmonë kontaktoni personelin teknik të specializuar.
- Pastrimi dhe mirëmbajtja duhet të kryhen nga personel teknik i specializuar. Në çdo rast shkëputeni pajisjen nga rrjeti elektrik përpara se të kryeni çdo pastrim ose mirëmbajtje.
- Sigurohuni që tensioni i rrjetit të përputhet me atë të stampuar në pllakën e të dhënave. Mbajeni të pastër çelësin ose spinën e rrymës. Futni spinën elektrike në mënyrë korrekte dhe të fortë në prizë, duke shmangur kështu rrezikun e goditjes elektrike ose zjarrit për shkak të kontaktit të pamjaftueshëm.
- Mos e nxirri spinën për të fikur pajisjen kur ajo është në punë, pasi kjo mund të krijojë një shkëndijë dhe të shkaktojë zjarr, etj.
- Kjo pajisje është bërë për klimatizimin e ambienteve shtëpiake dhe nuk duhet të përdoret për asnjë qëllim tjetër, si për tharjen e robave, ftohjen e ushqimeve etj. Përdoreni gjithmonë pajisjen me filtrin e ajrit të montuar. Përdorimi i kondicionerit pa filtrë ajri mund të shkaktojë një grumbullim të tepër pluhuri ose mbeturinash në pjesët e brendshme të pajisjes me dështime të mundshme të mëvonshme.
- Përdoruesit është përgjegjës për instalimin e pajisjes nga një teknik i kualifikuar, i cili duhet të kontrollojë nëse ajo është e tokëzuar në përputhje me legjisllacionin aktual dhe të vendosë një ndërprerës termomagnetik.
- Bateritë në telekomandë duhet të riciklohen ose të hidhen siç duhet. Hedhja e baterive strap --- Ju lutemi hidhni bateritë si mbetje komunale të renditura në pikën e aksesueshme të grumbullimit.

- Asnjëherë mos qëndroni të ekspozuar drejtpërdrejt ndaj rrjedhës së ajrit të ftohtë për një kohë të gjatë. Ekspozimi i drejtpërdrejtë dhe i zgjatur ajri i ftohtë mund të jetë i rrezikshëm për shëndetin tuaj. Kujdes i veçantë duhet treguar në dhomat ku ka fëmijë, të moshuar ose të sëmurë.
- Nëse pajisja lëshon tym ose ka erë djegieje, ndërpriteni menjëherë furnizimin me energji elektrike dhe kontaktoni qendrën e shërbimit.
- Përdorimi i zgjatur i pajisjes në kushte të tilla mund të shkaktojë zjarr ose goditje elektrike.
- Bëni riparimet të kryhen vetëm nga një qendër shërbimi e autorizuar e prodhuesit. Riparimi i gabuar mund ta ekspozojë përdoruesin ndaj rrezikut të goditjes elektrike, etj.
- Shkëputni çelësin automatik nëse parashikoni të mos e përdorni pajisjen për një kohë të gjatë. Drejtimi i rrjedhës së ajrit duhet të rregullohet siç duhet.
- Përdorni kondicionerin vetëm siç udhëzohet në këtë broshurë. Këto udhëzime nuk synojnë të mbulojnë çdo kusht dhe situatë të mundshme. Ashtu si me çdo pajisje elektrike shtëpiake, arsyeja e shëndoshë dhe kujdesi rekomandohet gjithmonë për instalimin, funksionimin dhe mirëmbajtjen.
- Sigurohuni që pajisja të jetë shkëputur nga furnizimi me energji elektrike kur do të qëndrojnë jofunksionale për një periudhë të gjatë dhe përpara se të kryeni çdo pastrim ose mirëmbajtje.
- Zgjedhja e temperaturës më të përshtatshme mund të parandalojë dëmtimin e pajisjes.



## RREGULLAT DHE NDALIMET E SIGURISË

- Mos e përkulni, tërhiqni ose ngjeshni kordonin e rrymës pasi kjo mund ta dëmtojë atë. Goditjet elektrike ose zjarrin janë ndoshta për shkak të një kordoni të dëmtuar të rrymës. Vetëm personeli teknik i specializuar duhet të zëvendësojë një kablo të dëmtuar të rrymës.
- Mos përdorni shtesa ose module bandash.
- Mos e prekni pajisjen kur këmbëzbathur ose pjesë të trupit janë të lagura ose të lagura.
- Mos pengoni hyrjen ose daljen e ajrit të njësisë së brendshme ose të jashtme. Pengimi i këtyre hapjeve shkakton një ulje të efikasitetit operativ të kondicionerit me defekte ose dëmtime të mundshme pasuese.
- Në asnjë mënyrë mos i ndryshoni karakteristikat e pajisjes.
- Mos e instaloni pajisjen në mjedise ku ajri mund të përmbajë gaz, vaj ose sqfur ose pranë burimeve të nxehtësisë.
- Kjo pajisje nuk është menduar për t'u përdorur nga persona (përfshirë fëmijët) me aftësi të kufizuara fizike, shqisore ose mendore, ose me mungesë përvoja dhe njohurish, përveç rasteve kur atyre u është dhënë mbikëqyrje ose udhëzim në lidhje me përdorimin e pajisjes nga një person përgjegjës për sigurinë e tyre .
- Mos hipni ose vendosni objekte të rënda ose të nxehta sipër pajisjes.
- Mos i lini dritaret ose dyert hapur për një kohë të gjatë kur kondicioneri është në punë.
- Mos e drejtoni rrjedhën e ajrit mbi bimë ose kafshë.
- Një ekspozim i gjatë i drejtpërdrejtë ndaj rrjedhës së ajrit të ftohtë të kondicionerit mund të ketë efekte negative te bimët dhe kafshët.
- Mos e vendosni kondicionerin në kontakt me ujin. Izolimi elektrik mund të dëmtohet dhe kështu të shkaktojë goditje elektrike.
- Mos hipni ose vendosni objekte mbi njësinë e jashtme
- Asnjëherë mos futni një shkop ose objekt të ngjashëm në pajisje. Mund të shkaktojë lëndim.
- Fëmijët duhet të mbikëqyren për t'u siguruar që të mos luajnë me pajisjen. Nëse kordoni i furnizimit është i dëmtuar, ai duhet të zëvendësohet nga prodhuesi, agjenti i tij i shërbimit ose persona të ngjashëm të kualifikuar për të shmangur një rrezik.

# EMRAT E PJESËVE

## Njësia e brendshme

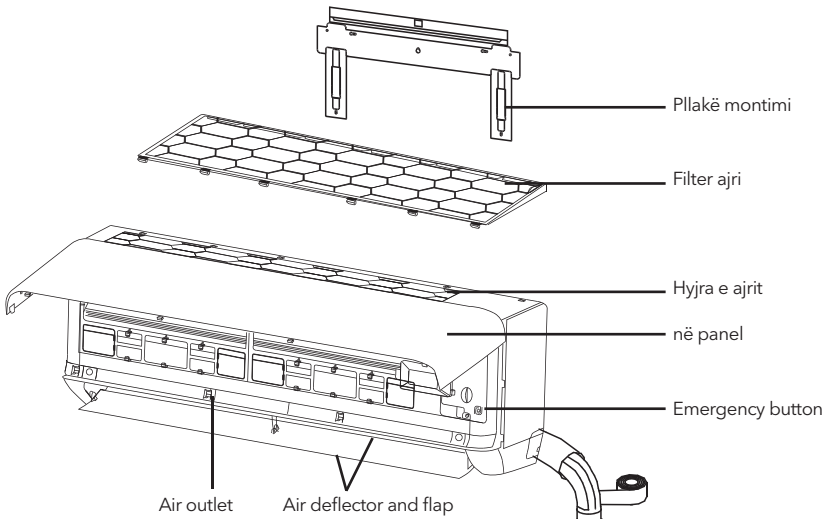

## Outdoor unit

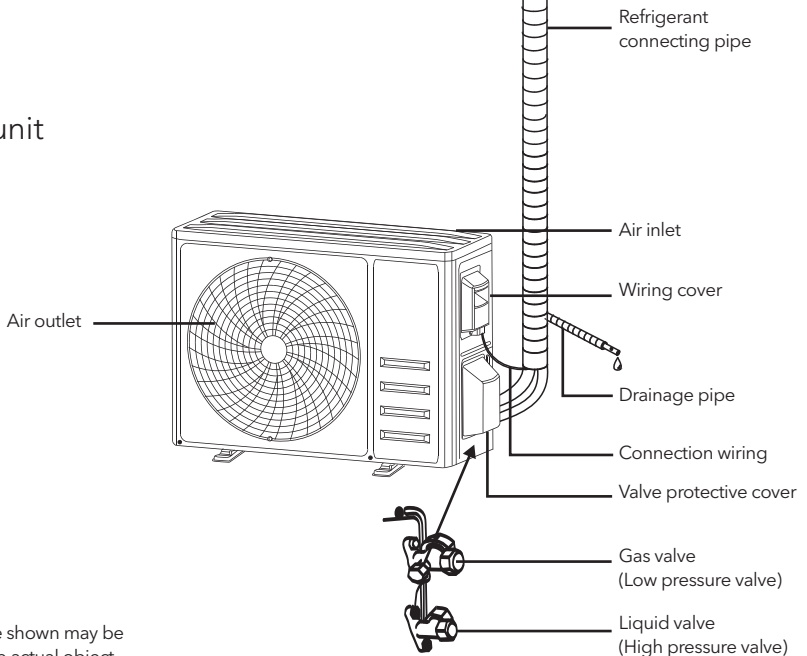

With the protective cover removed

**Note:** This figure shown may be different from the actual object. Please take the latter as the standard.

## Ekran i brendshëm

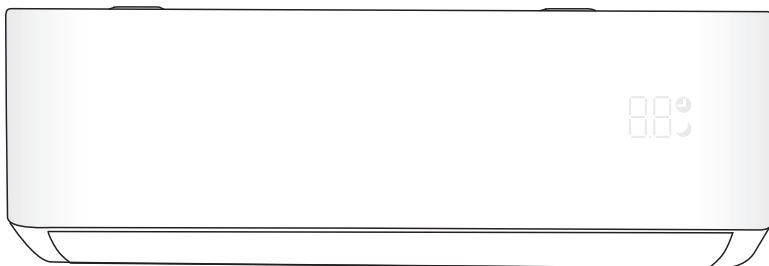

No.	LED	Funksioni
1		Treguesi për kohëmatësin, temperaturën dhe kodet e gabimit.
2		Ndizet gjatë funksionimit të Timer.
3		Modaliteti SLEEP

The shape and position of switches and indicators may be different according to the model, but their function is the same.



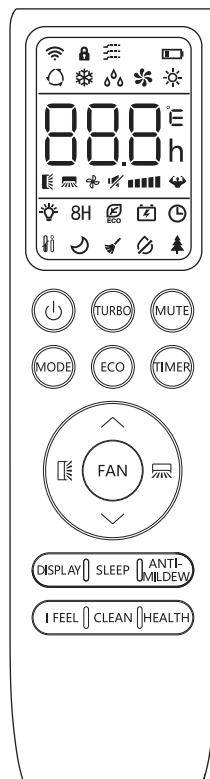

# REMOTE CONTROLLER

## Remote control DISPLAY

No.	Butoni	Funksioni
1		Treguesi i baterisë
2		Modaliteti automatik
3		Modaliteti i ftohjes
4		Modaliteti i tharjes
5		Modaliteti vetëm me tifo
6		Modaliteti i ngrohjes
7		Modaliteti ECO
8		Timer
9		Treguesi i temperaturës
10		Shpejtësia e ventilatorit: Auto/ i ulët/ i ulët-mesi/ i mesëm/ i mesëm i lartë/ i lartë
11		Funksioni i heshtjes
12		Funksioni TURBO
13		Lëkundje automatike lart-poshtë
14		Lëkundje automatike majtas-djathtas
15		Funksioni SLEEP
16		Funksioni shëndetësor
17		I FEEL funksion
18		8 °C funksioni i ngrohjes
19		Treguesi i sinjalit
20		Erë e lehtë
21		E mbyllur për fëmijë
22		Ekrani Ndiz/Fik
23		Funksioni GEN
24		Funksioni i vetë-pastrimit
25		Funksioni kundër mykut



Ekran dhe disa funksione të telekomandës mund të ndryshojnë sipas modelit.

No.	Butoni	Funksioni
1		Për të ndezur/fikur kondicionerin.
2		Për të ulur temperaturën ose orët e cilësimit të kohëmatësit.
3		Për të rritur temperaturën ose orët e cilësimit të kohëmatësit.
4	MODE	Për të zgjedhur mënyrën e funksionimit (AUTO, COOL, DRY, FAN, HEAT).
5	ECO	Për të aktivizuar/çaktivizuar funksionin ECO.
		Shtypni gjatë për të aktivizuar/çaktivizuar funksionin e ngrohjes 8°C (në varësi të modeleve).
6	TURBO	Për të aktivizuar/çaktivizuar funksionin TURBO.
7	FAN	Për të zgjedhur shpejtësinë e ventilatorit automatik/hesht/e ulët/e ulët-mesa/mesa/mesa/e lartë/e lartë/turbo
8	TIMER	Për të vendosur kohën e ndezjes/fikjes së kohëmatësit.
9	SLEEP	Për të ndezur/fikur funksionin SLEEP.
10	DISPLAY	Për të ndezur/fikur ekranin LED.
11		Për të ndaluar ose nisur lëvizjen horizontale të grilave ose për të vendosur drejtimin e dëshiruar të rrjedhës së ajrit lart/poshtë.
12		Për të ndaluar ose nisur lëvizjen horizontale të grilave ose për të vendosur drejtimin e dëshiruar të rrjedhës së ajrit majtas/djathtas.
13	I FEEL	Për të ndezur/fikur funksionin I FEEL.
14	MUTE	Për të ndezur/fikur funksionin MUTE.
		Shtypni gjatë për të aktivizuar/çaktivizuar funksionin GEN (në varësi të modeleve).
15	MODE + TIMER	Për të aktivizuar/çaktivizuar funksionin CHILD-LOCK.
16	CLEAN	Për të aktivizuar/çaktivizuar funksionin SELF-CLEAN (në varësi të modeleve).
17	FAN + MUTE	Për të aktivizuar/çaktivizuar funksionin GENTLE WIND (në varësi të modeleve).
18	HEALTH	Për të aktivizuar/çaktivizuar funksionin HEALTH (në varësi të modeleve).
19	ANTI-MILDEW	Për të aktivizuar/çaktivizuar funksionin ANTI-MILDEW.

 Ekрани dhe disa funksione të telekomandës mund të ndryshojnë sipas modelit.

 Forma dhe pozicioni i butonave dhe treguesve mund të ndryshojnë sipas modelit, por funksioni i tyre është i njëjtë.

 Njësia konfirmon marrjen e saktë të secilit buton me bip.

## Ndërrimi i baterive

Hiqni pllakën e kapakut të baterisë nga pjesa e pasme e telekomandës, duke e shtypur dhe rrëshqitur në drejtimin e shigjetës. Instaloni bateritë duke vendosur (-) anash me susta në telekomandë. Rivendosni kapakun e baterisë duke e rrëshqitur në vend.



Përdorni 2 copë bateri LRO3 AAA (1.5V).

Mos përdorni bateri të rikarikueshme.

Zëvendësoni bateritë e vjetra me të reja të të njëjtit lloj kur ekrani nuk është më i lexueshëm.

Mos i hidhni bateritë si mbeturina komunale të pazgjedhura

Grumbullimi i mbetjeve të tilla veçmas për trajtim të veçantë është i nevojshëm.

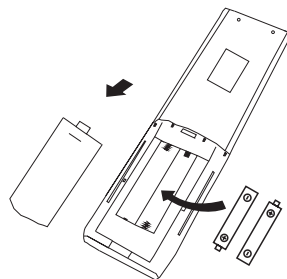

Sa herë që futni bateritë në telekomandë për herë të parë, mund të vendosni llojin e kontrollit vetëm për ftohje ose pompë ngrohjeje. Sapo të vendosni bateritë, fikni telekomandën dhe veproni si më poshtë.

1. Shtypni gjatë butonin, derisa të **[MODE]** (❄️) ikona pulson, për të vendosur llojin "Vetëm ftohje".

2. Shtypni gjatë butonin, derisa të **[MODE]** (🔥) ikona pulson, për të vendosur llojin e pompës së ngrohjes.

Shënim: Nëse e vendosni telekomandën në modalitetin e ftohjes, nuk do të jetë e mundur të aktivizoni funksionin e ngrohjes në njësitë me pompë ngrohjeje. Nëse keni nevojë të rivendosni, hiqni bateritë dhe instaloni përsëri.



Mund të programoni shfaqjen e temperaturës ndërmjet °C dhe °F.

1. Shtypni dhe mbani shtypur **[TURBO]** butonin mbi 5 sekonda për të hyrë në modalitetin e ndryshimit

2. Shtypni dhe mbani shtypur **[TURBO]** butonin, derisa të kalojë në °C dhe °F;

3. Më pas lëshoni shtypjen dhe prisni 5 sekonda, funksioni do të zgjidhet

Shënim:

1. Drejtojeni telekomandën drejt kondicionerit.

2. Kontrolloni që të mos ketë objekte midis telekomandës dhe marrësit të sinjalit në njësinë e brendshme.

3. Mos e lini asnjëherë telekomandën të ekspozuar ndaj rrezeve të diellit.

4. Mbajeni telekomandën në një distancë prej të paktën 1 m nga televizori ose pajisje të tjera elektrike.

## Modaliteti i ftohjes



Funksioni i ftohjes lejon kondicionerit të ftohë dhomën dhe të zvogëlojë lagështinë e ajrit në të njëjtën kohë.

Për të aktivizuar funksionin e ftohjes (COOL), shtypni

**[MODE]** butonin deri te simboli ❄️ shfaqet në

Shfaqja. Me butonin ▼ ose ▲ vendosni një temperaturë më të ulët se ai i dhomës.

## MODI I THARJES



Ky funksion redukton lagështinë e ajrit për ta bërë dhomën më të rehatshme.

Për të vendosur modalitetin DRY, Shtypni **[MODE]**

deri sa 💧 shfaqet në ekran. Aktivizohet një funksion automatik i paracaktimit.

## MODI AUTO



Modaliteti automatik.

Për të vendosur modalitetin AUTO, shtypni **[MODE]**

deri sa 🔄 shfaqet në ekran. Në modalitetin AUTO, modaliteti i funksionimit do të vendoset automatikisht sipas temperaturës së dhomës.

## MODI I FANIT (Jo buton FAN)



Modaliteti i ventilatorit, vetëm ajrimi i ajrit.

Për të vendosur modalitetin FAN, shtypni **[MODE]** deri sa 🌀 shfaqet në ekran.

## MOGJI I NGROHJES



Funksioni i ngrohjes lejon kondicionerin të ngrohë dhomën.

Për të aktivizuar funksionin e ngrohjes (HEAT), shtypni [MODE] butonin deri te simboli ☼ shfaqet në shfaqja. Me butoni ▼ ose ▲ një temperaturë më të lartë se ajo e dhomës.



Në funksionimin HEATING, pajisja mund të aktivizojë automatikisht një cikël shkrirjeje, i cili është thelbësor për të pastruar ngricat në kondensator në mënyrë që të rikuperojë funksionin e tij të shkëmbimit të nxehtësisë. Kjo procedurë zakonisht zgjat 2-10 minuta. Gjatë shkrirjes, ndalimi i funksionimit të ventilatorit të njësisë së brendshme. Pas shkrirjes, ai rifillon automatikisht në modalitetin HEATING.



**(Për tregun e Amerikës së Veriut)** Nëse është e nevojshme, mund të shtypni butonin ECO 10 herë brenda 8 sekondave në modalitetin e ngrohjes për të filluar shkrijen e detyruar. Ai do të shkrijë akullin e jashtëm shumë më shpejt.

## Funksioni FAN SPEED (FAN butoni)



Ndryshoni shpejtësinë e funksionimit të ventilatorit.

Shtypni [FAN] butoni për të vendosur shpejtësinë e ventilatorit të funksionimit, mund të vendoset në shpejtësinë AUTO/MUTE/LOW/LOW-MID/MID/MID-LARTË/LARTË/TURBO shpejtësia rrethore.

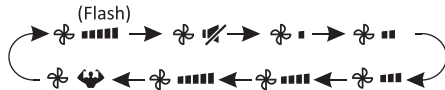

## Funksioni Child-Lock

1. Shtypja e gjatë [MODE] dhe [TIMER] butoni së bashku për të aktivizuar këtë funksion dhe bëjeni përsëri për ta çaktivizuar këtë funksion.
2. Nën këtë funksion, asnjë buton i vetëm nuk do të aktivizohet.

## Funksioni TIMER ---- TIMER ON



Për të ndezur automatikisht pajisjen.

Kur njësia është e fikur, mund të vendosni TIMER ON. Për të vendosur kohën e ndezjes automatike si më poshtë:

1. Shtypni [TIMER] butonin për herë të parë për të vendosur ndezjen ⌚ dhe [00h] do të shfaqet në ekranin në distancë dhe do të pulsojë.

2. Shtypni ▼ ose ▲ te butoni për të vendosur kohën e dëshiruar të aktivizimit të kohëmatësit. Sa herë që shtypni butonin, koha rritet. zvogëlohet me gjysmë ore ndërmjet 0 dhe 10 orë dhe me një nga 10 deri në 24 orë.
  3. Shtypni [TIMER] butoni për herë të dytë për të konfirmuar.
  4. Pas cilësimit të aktivizimit të kohëmatësit, vendosni [MODE] modalitetin [FAN] e nevojshëm (Ftohje/ Ngrohje/Auto/Fanator/Thajë). Dhe shtypni ose për të vendosur temperaturën e ▼ ose ▲ nevojshme të funksionimit
- ANULONI duke shtypur [TIMER] butoni.

## Funksioni TIMER ---- TIMER OFF



Për të fikur automatikisht pajisjen

Kur njësia është e ndezur, mund ta fikni TIMERIN OFF. Për të vendosur kohën e fikjes automatike, si më poshtë:

1. Konfirmoni që pajisja është e ndezur.
2. Shtypni [TIMER] butoni herën e parë për të vendosur fikjen.

Shtypni ▼ ose ▲ për të vendosur kohëmatësin e nevojshëm.

3. Shtypni [TIMER] butonin herën e dytë për të konfirmuar.

ANULONI duke shtypur [TIMER] butoni.

Shënim: I gjithë programimi duhet të operohet brenda 5 sekondave, përndryshe cilësimi do të anulohet.

## Funksioni SWING



1. Shtypni butonin SWING për të aktivizuar grilën
  - 1.1 Shtypni [SWING] për të aktivizuar fletët horizontale që të lëvizin nga lart poshtë, do të shfaqet në ekranin e [SWING] telekomandës.
  - 1.2 Shtypni [SWING] për të aktivizuar deflektorët vertikalë për të lëvizur nga e majta në të djathtë, do të shfaqet [SWING] në ekranin e telekomandës.
  - 1.3 Bëjeni përsëri për të ndaluar lëvizjen e lëkundjes në këndi aktual.
2. Nëse deflektorët vertikalë janë të vendosur me dorë, të cilët vendosen nën kapakë, ata lejojnë që rrjedha e ajrit të lëvizë drejt/drejt djathtas ose majtas.
3. Shtypja e gjatë [SWING] ose [SWING] mbi 3 sekonda për të zgjedhur më shumë kënde të drejtimit të rrjedhës së ajrit.





 Asnjëherë mos i vendosni krahët me dorë, mekanizmi delikat mund të dëmtohet seriozisht!

 Asnjëherë mos vendosni gishta, shkopinj ose objekte të tjera në kanalet e hyrjes ose daljes së ajrit. Një kontakt i tillë aksidental me pjesë të ndezura mund të shkaktojë dëme ose lëndime të paparashikueshme

## Funksioni TURBO



Për të aktivizuar funksionin turbo, shtypni **TURBO** butoni dhe  do të shfaqet në ekran. Shtypni sërish për të anuluar këtë funksion. Në modalitetin COOL/HEAT, kur zgjidhni funksionin TURBO, pajisja do të kthehet në të shpejtë. Modaliteti Ftohje ose Ngrohje e shpejtë dhe përdorni shpejtësinë më të lartë të ventilatorit për të fryrë ajrin e fortë.

## Funksioni MUTE



1. Shtypni **MUTE** butoni për të aktivizuar këtë  funksion. Dhe do të shfaqet në ekranin në distancë. Bëni përsëri për të çaktivizuar këtë funksion.
2. Kur funksioni MUTE funksionon, telekomanda do të shfaqë shpejtësinë automatike të ventilatorit dhe njësia e brendshme do të funksionojë me shpejtësinë më të ulët të ventilatorit për të ndërjerë qetësi.
3. Kur shtypni butonin FAN/TURBO, funksioni MUTE do të anulohet. Funksioni MUTE nuk mund të aktivizohet në modalitetin e thatë.

## Funksioni SLEEP

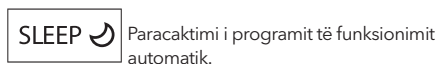

Shtypni **SLEEP** butoni për të aktivizuar funksionin SLEEP,  dhe shfaqet në ekran. Shtypni sërish për të anuluar këtë funksion. Pas 10 orësh funksionimi në modalitetin e fjetjes, kondicioneri do të kalojë në modalitetin e mëparshëm të cilësimit.

## I FEEL funksioni (Opsionale)



Shtypni **I FEEL** butoni për të aktivizuar funksionin, vullnetin  shfaqen në ekranin në distancë. Bëni përsëri për të çaktivizuar këtë funksion. Ky funksion mundëson që telekomanda të matë temperaturën në vendndodhjen e saj aktuale dhe ta dërgojë këtë sinjal te kondicioneri për të optimizuar temperaturën rreth jush dhe për të siguruar rehati. Do të çaktivizohet automatikisht 2 orë më vonë.

## Funksioni ECO

**ECO**  Në këtë modalitet pajisja vendos automatikisht funksionimin për të kursyer energji.

Shtypni **ECO** butoni,  shfaqet në ekran dhe pajisja do të funksionojë në modalitetin ECO.

Shtypni sërish për ta anuluar.

Shënim: Funksioni ECO disponohet si në modalitetin Ftohje ashtu edhe në Ngrohje.

## Funksioni DISPLAY (Ekran i brendshëm)

**DISPLAY** Ndezni/FIKeni ekranin LED në panel.

Shtypni **DISPLAY** butoni për të fikur ekranin LED në panel. Shtypni sërish për të ndezur ekranin LED.

## Funksioni GEN (Opsionale)





1. Ndizni në fillim njësinë e brendshme dhe shtypni **MUTE** gjatë butonin për 3 sekonda për ta aktivizuar.
2. Nën këtë funksion, shtypni shkurt **MUTE** butonin për të zgjedhur llojin e Përgjithshëm L3 - L2 - L1 - OF.
3. Zgjidhni OF dhe prisni 2 sekonda për të dalë prej tij.

## Funksioni VETËPASTRIMI (Opsionale)

Vetëm opsionale për disa pajisje me inverter të pompës së ngrohjes.

Për të aktivizuar këtë funksion, fillimisht fikni njësinë e brendshme dhe më pas shtypni **CLEAN** butoni atëherë do të dëgjoni një bip **AC** do të shfaqet në LED-in e brendshëm dhe  do të shfaqet në ekranin në distancë.

1. Ky funksion ndihmon në largimin e papastërtive, baktereve, etj. nga avulluesi i brendshëm.
2. Ky funksion do të funksionojë për rreth 30 minuta dhe do të funksionojë kthehuni në modalitetin e paracaktimit. Mund të shtypni  butoni për të anuluar këtë funksion gjatë procesit. Do të dëgjoni 2 bip kur të përfundojë ose të anulohet.

 Është normale nëse ka pak zhurmë gjatë këtij procesi funksionimi, pasi materialet plastike zgjerohen me nxehtësinë dhe tkurren me të ftohtin.

 Ne sugjerojmë ta përdorni këtë funksion në kushtet e mëposhtme të ambientit për të shmangur disa veçori të mbrojtjes së sigurisë.

Njësia e brendshme	Temp < 86°F (30°C)
Njësia e jashtme	41°F (5°C) < Temp < 86°F (30°C)

 Rekomandohet ta përdorni këtë funksion çdo 3 muaj

## 8°C heating function (Optional)

1. Shtypja e gjatë **[ECO]** butoni mbi 3 sekonda për të aktivizuar këtë funksion dhe **[8°C]** (**[46°F]**) do të shfaqet në ekranin në distancë. Bëni përsëri për të çaktivizuar këtë funksion.
2. Ky funksion do të nisë automatikisht modalitetin e ngrohjes kur temperatura e dhomës është më e ulët se 8°C (46°F), dhe do të kthehet në gatishmëri nëse temperatura arrin 9°C (48°F).
3. Nëse temperatura e dhomës është më e lartë se 18°C (64°F), pajisja do ta anulojë këtë funksion automatikisht.

## Funksioni i erës së butë (Opsionale)

1. Aktivizoni njësinë e brendshme dhe kaloni në modalitetin COOL, më pas shtypni gjatë **[FAN]** dhe **[MUTE]** butoni së bashku 3 sekonda për ta aktivizuar këtë funksion,  do të shfaqet në ekran.
2. Bëni përsëri për ta çaktivizuar. Ky funksion do të mbyllë automatikisht kapakët vertikalë dhe do t'ju japë ndjesinë e rehatshme të erës së butë.

## UDHËZIME OPERACIONI

 Përpjekja për të përdorur kondicionerin nën temperaturën përtej intervalit të specifikuar mund të shkaktojë ndezjen e pajisjes mbrojtëse të kondicionerit dhe kondicioneri mund të dështojë në funksionim. Prandaj, përpiquni ta përdorni kondicionerin në kushtet e mëposhtme të temperaturës.

### Kondicioner inverter:

Temperature	Mode		
	Ngrohje	Ftohja	E thatë
Temperatura e dhomës	0°C~30°C	17°C~32°C	
Temperatura e jashtme	-20°C~30°C (Ngrohje me temperaturë të ulët:-25°C~30°C)	T1 climate: 15°C~53°C (Ftohje me temperaturë të ulët: -15°C~53°C)	
		T3 climate: 15°C~55°C	

Me furnizimin me energji elektrike të lidhur, rindizni kondicionerin pas mbylljes ose kaloni në një modalitet tjetër gjatë funksionimit dhe pajisja mbrojtëse e kondicionerit do të fillojë. Kompresori do të rifillojë punën pas 3 minutash

### Karakteristikat e funksionimit të ngrohjes (e aplikueshme për pompën e ngrohjes) Ngrohja paraprake:

Kur aktivizohet funksioni i ngrohjes, njësisë së brendshme do t'i duhen 2 ~ 5 minuta për ngrohje paraprake, pas kësaj kondicioneri do të fillojë të nxehet dhe do të fryjë ajër të ngrohtë

#### Defrosting:

Gjatë ngrohjes, kur njësia e jashtme është e ngrirë, kondicioneri do të mundësojë funksionin e shkrirjes automatike për të përmirësuar efektin e ngrohjes. Gjatë shkrirjes, tifoza e brendshme dhe të jashtëm ndalojnë së punuari. Kondicioneri do të rifillojë ngrohjen automatikisht pasi të ketë përfunduar shkrirja.

## Funksioni shëndetësor (opsionale)

1. Ndizni njësinë e brendshme në fillim, shtypni **[HEALTH]** aktivizoni këtë funksion,  do të shfaqet në ekran. Bëni përsëri për ta çaktivizuar.
2. Kur të inicohet funksioni HEALTH, dritat jonizuese/plazma/ jonizuesi bipolar/UVC (në varësi të modeleve) do të aktivizohen dhe do të funksionojnë.

## ANTI-MILDEW (Optional)

1. In mode COOLING/ DRY, press **[ANTI-MILDEW]** button to active this function, and  will appear on the remote display;
2. Kur fikni kondicionerin nga modaliteti FTOHJE/ THARJE, njësia e brendshme do të vazhdojë të punojë për rreth 15 minuta për të tharë njësinë e brendshme;
3. Shtypeni sërish ose zgjidhni mënyra të tjera për ta anuluar këtë funksion. Shtypeni përsëri ose zgjidhni mënyra të tjera për të anuluar këtë funksion

### ❗ Butoni i urgjencës:

Hapni panelin dhe gjeni butonin e urgjencës në kutinë e kontrollit elektronik kur telekomanda dështon. (Shtypni gjithmonë butonin e urgjencës me material izolues.)

Statusi aktual	Operacioni	Pergjigje	Hyni në modalitetin
Në gatishmëri	Shtypni butonin e urgjencës një herë	Bip shkurtimisht një herë.	Modaliteti i ftohjes
Gatishmëria (Vetëm për pompën e ngrohjes)	Shtypni butonin e urgjencës dy herë në 3 sekonda	Bip shkurtimisht dy herë.	Mënyra e ngrohjes
Vrapimi	Shtypni butonin e urgjencës një herë	Vazhdon të bie për një kohë	Modaliteti i fikur

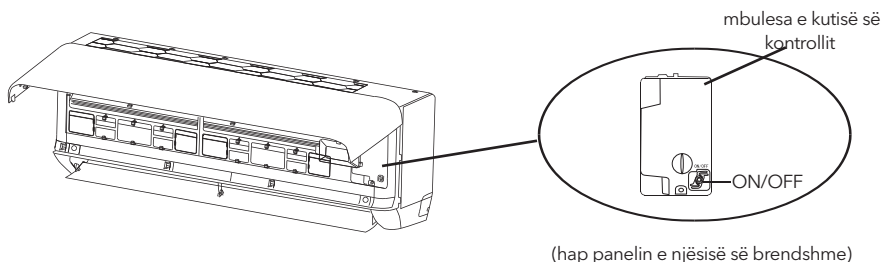

## UDHËZIM PËR SHËRBIM (R32)

- Kontrolloni informacionin në këtë manual për të gjetur dimensionet e hapësirës së nevojshme për instalimin e duhur të pajisjes, duke përfshirë distancat minimale të lejuara në krahasim me strukturat ngjitur.
- Pajisja duhet të instalohet, përdoret dhe ruhet në një dhomë me sipërfaqe më të madhe se 4 m<sup>2</sup>.
- Instalimi i tubacioneve duhet të mbahet në minimum.
- Tubacioni duhet të jetë i mbrojtur nga dëmtimet fizike dhe nuk duhet të vendoset në hapësirë të paajrosur nëse hapësira është më e vogël se 4m<sup>2</sup>.
- Duhet të respektohet pajtueshmëria me rregulloret kombëtare të gazit.
- Lidhjet mekanike duhet të jenë të aksesueshme për qëllime mirëmbajtjeje.
- Ndiqui udhëzimet e dhëna në këtë manual për trajtimin, instalimin, pastrimin, mirëmbajtjen dhe asgjësimin e ftohësit.
- Sigurohuni që hapjet e ajrosjes të jenë pa pengesa.
- Shënim:** Servisimi duhet të kryhet vetëm siç rekomandohet nga prodhuesi.
- Paralajmërim:** Pajisja duhet të ruhet në një zonë të ajrosur mirë ku madhësia e dhomës korrespondon me zonën e dhomës siç specifikohet për funksionin.
- Paralajmërim:** Pajisja duhet të ruhet në një dhomë pa flakë të hapur që funksionon vazhdimisht (për shembull, një pajisje gazi që funksionon) dhe burime ndezëse (për shembull, një ngrohës elektrik që funksionon).
- Pajisja duhet të ruhet në mënyrë që të parandalohen dëmtimet mekanike.
- Është e përshtatshme që kushdo që thirret të punojë në një qark të ftohësit duhet të mbajë një certifikatë të vlefshme dhe të përditësuar nga një autoritet vlerësimi i akredituar nga industria dhe që njeht kompetencën e tij për të trajtuar ftohësit, në përputhje me specifikimet e vlerësimit të njohura në sektorin industrial në fjalë. Operacionet e shërbimit duhet të kryhen vetëm në përputhje me rekomandimet e prodhuesit të pajisjes. Operacionet e mirëmbajtjes dhe riparimit që kërkojnë ndihmën e personave të tjerë të kualifikuar duhet të kryhen nën mbikëqyrjen e personit kompetent për përdorimin e ftohësve të ndezshëm.
- Çdo procedurë pune që prek mjetet e sigurisë do të kryhet vetëm nga persona kompetentë.

### 15. Paralajmërim:

- Mos përdorni mjete për të përshpejtuar procesin e shkrirjes ose për pastrim, përveç atyre të rekomanduara nga prodhuesi.
- Pajisja duhet të ruhet në një dhomë pa burime ndezëse që funksionojnë vazhdimisht (për shembull: flakë të hapur, një pajisje gazi ose një ngrohës elektrik që funksionon.
- Mos shpioni ose digjni.



Kujdes: Rrezik zjarri



Udhëzimet e përdorimit



Lexoni manualin teknik

### 16. Informacion mbi servisimin:

#### 1. Kontrollë në zonë

Përpara fillimit të punës në sistemet që përbajnë ftohës të ndezshëm, kontrollet e sigurisë janë të nevojshme për të siguruar që rreziku i ndezjes është minimizuar. Për riparimin e sistemit të ftohjes, duhet të respektohen masat paraprake të mëposhtme përpara kryerjes së punës në sistem.

#### 2. Procedura e punës

Puna duhet të kryhet sipas një procedure të kontrolluar në mënyrë që të minimizohet rreziku i pranisë së një gazi ose avulli të ndezshëm gjatë kryerjes së punës.

#### 3. Zona e përgjithshme e punës

I gjithë personeli i mirëmbajtjes dhe të tjerët që punojnë në zonën lokale do të udhëzohen për natyrën e punës që po kryhet. Puna në hapësira të mbyllura duhet të shmanget. Zona përreth hapësirës së punës duhet të ndahet. Sigurohuni që kushtet brenda zonës të jenë bërë të sigurta duke kontrolluar materialet e ndezshme.

#### 4. Kontrollimi për praninë e ftohësit

Zona duhet të kontrollohet me një detektor të përshtatshëm të ftohësit përpara dhe gjatë punës, për t'u siguruar që tekniku është i vetëdijshëm për atmosferat potencialisht të ndezshme. Sigurohuni që pajisja për zbulimin e rrjedhjeve që përdoret është e përshtatshme për t'u përdorur me ftohës të ndezshëm, d.m.th., që nuk ndezin, të mbyllura në mënyrë adekuate ose në thelb të sigurta

#### 5. Prania e zjarrfikëses

Nëse do të kryhet ndonjë punë e nxehtë në pajisjen e ftohjes ose në ndonjë pjesë të lidhur, pajisjet e duhura për shuarjen e zjarrit duhet të jenë në dispozicion. Keni një zjarrfikës pluhur të thatë ose CO2 ngjitur me zonën e karikimit.

#### 6. Nuk ka burime ndezëse

Asnjë person që kryen punë në lidhje me një sistem ftohjeje që përfshin ekspozimin e ndonjë pune tubacioni nuk duhet të përdorë asnjë burim ndezjeje në mënyrë të tillë që mund të çojë në rrezik zjarri ose shpërthimi. Të gjitha burimet e mundshme të ndezjes, duke përfshirë pirjen e duhanit, duhet të mbahen mjaft larg nga vendi i instalimit, riparimit, heqjes dhe asgjësimit, gjatë të cilit ftohësi mund të lëshohet në hapësirën përreth. Para fillimit të punës, zona përreth pajisjes duhet të kontrollohet për t'u siguruar që nuk ka rreziqe të ndezshme ose rreziqe ndezjeje. Tabelat "Ndalohej pirja e duhanit" duhet të vendosen.

#### 7. Zonë e ajrosur

Sigurohuni që zona të jetë e hapur ose të jetë e ajrosur në mënyrë adekuate përpara se të hyni në sistem ose të kryeni ndonjë punë të nxehtë. Një shkallë ajrimi duhet të vazhdojë gjatë periudhës që kryhet puna. Ventilimi duhet të shpërndajë në mënyrë të sigurt çdo ftohës të lëshuar dhe mundësisht ta nxjerrë jashtë në atmosferë.

#### 8. Kontrollet e pajisjeve ftohëse

Kur ndërrohen komponentët elektrikë, ato duhet të jenë të përshtatshme për qëllimin dhe specifikimet e duhura. Gjatë gjithë kohës duhet të ndiqen udhëzimet e prodhuesit për mirëmbajtjen dhe shërbimin. Nëse keni dyshime, konsultohuni me departamentin teknik të prodhuesit për ndihmë

Kontrollet e mëposhtme do të zbatohen për instalimet që përdorin ftohës të ndezshëm:

- Madhësia e ngarkesës është në përputhje me madhësinë e dhomës brenda së cilës janë instaluar pjesët që përbajnë ftohës;
- Makineritë e ventilimit dhe daljet funksionojnë në mënyrë adekuate dhe nuk janë të penguar;
- Nëse përdoret një qark ftohës indirekt, qarku sekondar duhet të kontrollohet për praninë e ftohësit;
- Shënimi në pajisje vazhdon të jetë i dukshëm dhe i lexueshëm. Shenjat dhe shenjat që janë të palexueshme do të korrigjohen;
- Tubi ose përbërësit e ftohjes janë instaluar në një pozicion ku nuk ka gjasa të ekspozohen ndaj ndonjë substance që mund të gjëryejë përbërësit që përbajnë ftohës, përveç rasteve kur përbërësit janë të ndërtuar nga materiale që janë në thelb rezistente ndaj gjëryerjes ose janë të mbrojtura në mënyrë të përshtatshme kundër gjëryerjes së tillë.

#### 9. Kontrollet e pajisjeve elektrike

Riparimi dhe mirëmbajtja e komponentëve elektrikë duhet të përfshijë kontrollet fillestare të sigurisë dhe procedurat e inspektimit të komponentëve. Nëse ekziston një defekt që mund të rrezikojë sigurinë, atëherë

nuk duhet të lidhet asnjë furnizim me energji elektrike qarku derisa të trajtohet në mënyrë të kënaqshme. Nëse defekti nuk mund të korrigjohet menjëherë, por është e nevojshme të vazhdohet funksionimi, duhet të përdoret një zgjidhje adekuate e përkohshme. Kjo duhet t'i raportohet pranonit të pajisjes në mënyrë që të gjitha palët të këshillohen.

Kontrollet fillestare të sigurisë do të përfshijnë:

-Që kondensatorët janë shkarkuar: kjo duhet të bëhet në mënyrë të sigurt për të shmangur mundësinë e ndezjes;

-Që të mos ekspozohen komponentë elektrikë të ndezur dhe instalime elektrike gjatë karikimit, rikuperimit ose pastrimit të sistemit;

-Që ka vazhdimësi të lidhjes së tokës..

#### 17. Riparimet e komponentëve të mbyllur

1. Gjatë riparimeve të komponentëve të mbyllur, të gjitha furnizimet elektrike duhet të shkëputen nga pajisja në të cilën punohet përpara çdo heqjeje të kapakut të mbyllur, etj. Nëse është absolutisht e nevojshme të keni një elektrik furnizimi me pajisje gjatë servisimit, atëherë një formë e përhershme e funksionimit të zbulimit të rrjedhjeve duhet të vendoset në pikën më kritike për të paralajmëruar një situatë potencialisht të rrezikshme.

2. Vëmendje e veçantë duhet t'i kushtohet sa më poshtë për të siguruar që duke punuar në komponentë elektrikë, kutia nuk ndryshohet në mënyrë të tillë që të ndikohet në nivelin e mbrotjtjes. Kjo do të përfshijë dëmtimin e kabllave, numrin e tepërt të lidhjeve, terminalet që nuk janë bërë sipas specifikimeve origjinale, dëmtimin e vulave, montimin e gabuar të gjëdrave, etj.

Sigurohuni që aparati të jetë montuar mirë.

Sigurohuni që vulat ose materialet vulosëse të mos jenë degraduar në mënyrë që të mos i shërbejnë më qëllimit për të parandaluar hyrjen e atmosferave të ndezshme. Pjesët e ndërrimit duhet të jenë në përputhje me specifikimet e prodhuesit.

SHËNIM: Përdorimi i ngjitësit të silikonit mund të pengojë efektivitetin e disa llojeve të pajisjeve për zbulimin e rrjedhjeve. Komponentët thelbësisht të sigurt nuk duhet të izoloohen përpara se të punoni në to

#### 18. Riparimi në komponentë thelbësisht të sigurt

Mos aplikoni asnjë ngarkesë të përhershme induktive ose kapacitete në qark pa u siguruar që kjo nuk do të kalojë tensionin dhe rrymën e lejuar të lejuar për pajisjet në përdorim.

Komponentët në thelb të sigurt janë të vetmet lloje që mund të punohen gjatë jetës në prani të një atmosfere të ndezshme. Aparati i testimit duhet të jetë në shkallën e duhur.

Zëvendësoni komponentët vetëm me pjesë të specifikuar nga prodhuesi. Pjesë të tjera mund të rezultojnë në ndezjen e ftohësit në atmosferë nga një rrjedhje.

#### 19. Kablloja

Kontrolloni që kabllo të mos jenë subjekt i konsumimit, korrozionit, presionit të tepërt, dridhjeve, skajeve të mprehta ose ndonjë efekti tjetër negativ mjedisor. Kontrolli do të marrë gjithashtu parasysh efektet e plakjes ose dridhjeve të vazhdueshme nga burime të tilla si kompresorët ose tifozët

#### 20. Zbulimi i ftohësve të ndezshëm

Në asnjë rrethanë nuk duhet të përdoren burimet e mundshme të ndezjes në kërkimin ose zbulimin e rrjedhjeve të ftohësit. Pishtari ahali (ose çdo detektor tjetër që përdor një flakë të zhveshur) nuk duhet të përdoret.

#### 21. Metodat e zbulimit të rrjedhjeve

Metodat e mëposhtme të zbulimit të rrjedhjeve konsiderohen të pranueshme për sistemet që përmbajnë ftohës të ndezshëm. Detektorë elektronikë të rrjedhjeve duhet të përdoren për të zbuluar ftohës të ndezshëm, por ndjeshmëria mund të mos jetë e mjaftueshme ose mund të ketë nevojë për rikalibrim. (Pajisja e zbulimit duhet të kalibrohet në një zonë pa ftohës.) Sigurohuni që detektori të mos jetë një burim i mundshëm ndezjeje dhe të jetë i përshtatshëm për ftohësin e përdorur. Pajisjet e zbulimit të rrjedhjeve do të vendosen në një përqindje të LFL të ftohësit dhe do të kalibrohen me ftohësin e përdorur dhe do të konfirmohet përqindja e duhur e gazit (maksimumi 25%).

Lëngjet për zbulimin e rrjedhjeve janë të përshtatshme për t'u përdorur me shumicën e ftohësve, por përdorimi i detergjenteve që përmbajnë klor duhet të shmangët pasi klori mund të reagojë me ftohësin dhe të gërryëjë tubacionin e bakrit.

Nëse dyshohet për një rrjedhje, të gjitha flakët e zhveshura duhet të hiqen/shohen.

Nëse konstatohet një rrjedhje e ftohësit që kërkon ngjitje, i gjithë ftohësi duhet të rikuperohet nga sistemi ose të izohet (me anë të valvulave të mbylles) në një pjesë të sistemit të largët nga rrjedhja. Azoti pa oksigjen (OFN) më pas do të pastrohet përmes sistemit para dhe gjatë procesit të brumosjes..

#### 22. Largimi dhe evakuimi

Kur hyn në qarkun e ftohësit për të bërë riparime ose për ndonjë qëllim tjetër, duhet të përdoren procedura konvencionale. Megjithatë, është e rëndësishme që praktika më e mirë të ndiqet pasi që ndezshmëria është një konsideratë. Procedura e mëposhtme duhet të respektohet:

- Hiqni ftohësin;

- Pastroni qarkun me gaz inert;

-Evakuoj;

- Pastroni përsëri me gaz inert;

-Hapni qarkun duke prerë ose brumosur.

Ngarkesa e ftohësit duhet të rikuperohet në cilindrat e duhur të rikuperimit. Sistemi duhet të lahet me OFN për ta bërë njësinë të sigurt. Ky proces mund të duhet të përsëritet disa herë. Ajri i kompresuar ose oksigjeni nuk duhet të përdoret për këtë detyrë.

Shpëlarja duhet të arrihet duke thyer vakumin në sistem me OFN dhe duke vazhduar mbushjen derisa të arrihet presioni i punës, më pas duke u ajrosur në atmosferë dhe në fund duke u tërhequr deri në vakum. Ky proces duhet të përsëritet derisa të mos ketë ftohës brenda sistemit. Kur përdoret ngarkesa përfundimtare OFN, sistemi duhet të ajroset deri në presionin atmosferik për të mundësuar kryerjen e punës. Ky operacion është absolutisht jetik nëse duhen kryer operacionet e ngjites në tubacion.

Sigurohuni që priza për pompën e vakumit të mos jetë afër ndonjë burimi ndezës dhe të ketë ventilim të disponueshëm

### 23. Dekomisionimi

Përpara se të kryeni këtë procedurë, është thelbësore që tekniku të njihet plotësisht me pajisjet dhe të gjitha detajet e saj. Rekomandohet praktikë e mirë që të gjithë ftohësit të rikuperohen në mënyrë të sigurt. Përpara kryerjes së detyrës, do të merret një mostër vaji dhe ftohësi në rast se kërkohet analiza përpara ripërdorimit të ftohësit të rikuperuar. Është thelbësore që energjia elektrike të jetë e disponueshme përpara fillimit të detyrës.

a. Njihuni me pajisjen dhe funksionimin e saj.

b. Izoloni sistemin elektrik.

c. Para se të provoni procedurën, sigurohuni që:

- pajisjet mekanike të trajtimit janë të disponueshme, nëse kërkohet, për trajtimin e cilindrave të ftohësit;

- të gjitha pajisjet mbrojtëse personale janë në dispozicion dhe përdoren siç duhet;

- procesi i rikuperimit mbikëqyret gjatë gjithë kohës nga një person kompetent;

- pajisjet e rikuperimit dhe cilindrat janë në përputhje me standardet e duhura.

d. Pomponi sistemin e ftohësit, nëse është e mundur.

e. Nëse një vakum nuk është i mundur, bëni një kolektor në mënyrë që ftohësi të mund të hiqet nga pjesë të ndryshme të sistemit.

f. Sigurohuni që cilindri të jetë vendosur në peshore përpara se të bëhet rikuperimi.

g. Nisni makinën e rikuperimit dhe veproni në përputhje me udhëzimet e prodhuesit.

h. Mos i mbushni cilindrat. (Jo më shumë se 80 % e vëllimit të ngarkesës së lëngshme).

i. Mos e tejkaloni presionin maksimal të punës së cilindrit, qoftë edhe përkohësisht.

j. Kur cilindrat janë mbushur siç duhet dhe procesi ka përfunduar, sigurohuni që cilindrat dhe pajisja të jenë hequr menjëherë nga vendi dhe të mbyllen të gjitha valvulat e izolimit në pajisje.

k. Ftohësi i rikuperuar nuk duhet të ngarkohet në një sistem tjetër ftohjeje nëse nuk është pastruar dhe kontrolluar..

### 24. Etiketimi

Pajisja duhet të etiketohet duke deklaruar se është çaktivizuar dhe zbratur nga ftohësi. Etiketa duhet të jetë e datës dhe e nënshkruar. Sigurohuni që të ketë etiketa në pajisje që tregojnë se pajisja përmban ftohës të ndezshëm.

### 25. Rimëkëmbja

Kur hiqni ftohësin nga një sistem, qoftë për servisim apo çaktivizim, rekomandohet praktika e mirë që të gjithë ftohësit të hiqen në mënyrë të sigurt.

Kur transferoni ftohësin në cilindra, sigurohuni që të përdoren vetëm cilindra të përshtatshëm të rikuperimit të ftohësit. Sigurohuni që të jetë i disponueshëm numri i saktë i cilindrave për mbajtjen e ngarkesës totale të sistemit. Të gjithë cilindrat që do të përdoren janë caktuar për ftohësin e rikuperuar dhe etiketuar për atë ftohës (d.m.th. cilindra të veçantë për rikuperimin e ftohësit). Cilindrat duhet të jenë të kompletuar me valvul për lehtësimin e presionit dhe valvula mbyllëse të lidhura me të në gjendje të mirë pune. Cilindrat e zbrazët të rikuperimit evakuohen dhe, nëse është e mundur, ftohen përpara se të ndodhë rikuperimi.

Pajisja e rikuperimit duhet të jetë në gjendje të mirë pune me një sërë udhëzimesh në lidhje me pajisjet që janë pranë dhe duhet të jenë të përshtatshme për rikuperimin e të gjithë ftohësve të përshtatshëm, duke përfshirë, kur është e aplikueshme, ftohës të ndezshëm. Përveç kësaj, një grup peshoresh të kalibruar duhet të jetë në dispozicion dhe në gjendje të mirë pune. Tubat duhet të jenë të kompletuara me lidhëse shkëputëse pa rrjedhje dhe në gjendje të mirë. Përpara se të përdorni makinën e rikuperimit, kontrolloni nëse është në gjendje pune të kënaqshme, nëse është mirëmbajtur siç duhet dhe nëse çdo komponent elektrik i lidhur është i mbyllur për të parandaluar ndezjen në rast të lëshimit të ftohësit. Konsultohuni me prodhuesin nëse keni dyshime. Ftohësi i rikuperuar do t'i kthehet furnizuesit të ftohësit në cilindrin e duhur të rikuperimit dhe do të rregullohet shënim i përkatës i transferimit të mbetjeve. Mos i përzieni ftohësit në njësitë e rikuperimit dhe veçanërisht jo në cilindra. Nëse kompresorët ose vajrat e kompresorit duhet të hiqen, sigurohuni që ato të jenë evakuuar në një nivel të pranueshëm për t'u siguruar që ftohësi i ndezshëm nuk mbetet brenda lubrifikantit. Proces i evakuimit duhet të kryhet përpara kthimit të kompresorit te furnitorët. Për të përshpejtuar këtë proces do të përdoret vetëm ngrohja elektrike e trupit të kompresorit. Kur vaji kullohet nga një sistem, ai duhet të kryhet në mënyrë të sigurt.

# MASAT E INSTALIMIT (R32)

## Konsiderata të rëndësishme

1. Kondicioneri që blini duhet të instalohet nga personel profesional dhe manuali i instalimit përdoret vetëm për personelin profesional të instalimit! Specifikimet e instalimit duhet t'i nënshtrohen rregulloreve tona të shërbimit pas shitjes.
2. Kur mbushni ftohësin e djegshëm, ndonjë nga veprimet tuaja të vrazhda mund të shkaktojë lëndime serioze ose lëndime në trupin ose trupat e njeriut dhe objektin ose objektet.
3. Pas përfundimit të instalimit duhet të bëhet një test rrjedhjeje.
4. Është e domosdoshme të bëhet inspektimi i sigurisë përpara se të mirëmbahet ose riparohet një kondicioner duke përdorur ftohës të djegshëm, në mënyrë që të sigurohet që rreziku i zjarrit të reduktohet në minimum.
5. Është e nevojshme të përdoret makineria nën një procedurë të kontrolluar, në mënyrë që të sigurohet që çdo rrezik që lind nga gazit ose avulli i djegshëm gjatë funksionimit të reduktohet në minimum.
6. Kërkesat për peshën totale të ftohësit të mbushur dhe sipërfaqen e një dhome që duhet të pajiset me kondicioner (janë paraqitur si në tabelat e mëposhtme GG.1 dhe GG.2)

## Ngarkesa maksimale dhe sipërfaqja minimale e kërkuar e dyshemesë

$$m_1 = (4 \text{ m}^3) \times \text{LFL}, m_2 = (26 \text{ m}^3) \times \text{LFL}, m_3 = (130 \text{ m}^3) \times \text{LFL}$$

Ngarkesa maksimale dhe sipërfaqja minimale e kërkuar e dyshemesë  $\text{kg/m}^3$ , R32 LFL is 0.038  $\text{kg/m}^3$ .

### Për pajisjet me një tarifë $m_1 < M = m_2$ :

Tarifa maksimale në një dhomë duhet të jetë në përputhje me sa vijon:

$$m_{\max} = 2.5 \times (\text{LFL})^{5/4} \times h_0 \times (A)^{1/2}$$

Sipërfaqja minimale e kërkuar e dyshemesë Amin për të instaluar një pajisje me mbushje ftohës M (kg) duhet të jetë në përputhje me sa vijon:  $A_{\min} = (M / (2.5 \times (\text{LFL})^{5/4} \times h_0))^2$

KU:

**Table GG.1 - Ngarkesa maksimale (kg)**

Kategoria	LFL ( $\text{kg/m}^3$ )	$h_0$ (m)	Sipërfaqja e dyshemesë ( $\text{m}^2$ )						
			4	7	10	15	20	30	50
R32	0.306	1	1.14	1.51	1.8	2.2	2.54	3.12	4.02
		1.8	2.05	2.71	3.24	3.97	4.58	5.61	7.254
		2.2	2.5	3.31	3.96	4.85	5.6	6.86	8.85

**Table GG.2 - Sipërfaqja minimale e dhomës ( $\text{m}^2$ )**

Kategoria	LFL ( $\text{kg/m}^3$ )	$h_0$ (m)	Sasia e tarifës (M) (kg) Sipërfaqja minimale e dhomës ( $\text{m}^2$ )						
			4	7	10	15	20	30	50
R32	0.306		1.224kg	1.836kg	2.448kg	3.672kg	4.896kg	6.12kg	7.956kg
		0.6		29	51	116	206	321	543
		1		10	19	42	74	116	196
		1.8		3	6	13	23	36	60
		2.2		2	4	9	15	24	40

## Parimet e Sigurisë së Instalimit

### 1. Siguria e sitit

- Flakët e hapura të ndaluara
- Ventilimi i nevojshëm

### 2. Siguria e funksionimi

- Elektriciteti statik i mendjes
- Duhet të veshin veshje mbrojtëse dhe doreza antistatike
- Mos përdorni celular

### 3. Siguria e instalimit

- Detektor i rrjedhjes së ftohësit
- Vendndodhja e përshtatshme e instalimit



















Fotografia e majtë është diagrami skematik i një detektorit të rrjedhjes së ftohësit.

### Ju lutemi vini re se:

1. Vendi i instalimit duhet të jetë i ajrosur mirë.
2. Vendet për instalimin dhe mirëmbajtjen e një kondicioneri duke përdorur Ftohës R32 duhet të jenë pa zjarr të hapur ose saldimit, tymosje, furrë tharjeje ose çdo burim tjetër nxehtësie më të lartë se 548 që prodhon lehtësisht zjarr të hapur.
3. Gjatë instalimit të një kondicioneri, është e nevojshme të merren masat e duhura antistatike, të tilla si veshja e veshjeve antistatike dhe/ose dorezave.
4. Është e nevojshme të zgjidhet vendi i përshtatshëm për instalim ose mirëmbajtje ku hyrjet dhe daljet e ajrit të njësisë të brendshme dhe të jashtme nuk duhet të rrethohen nga pengesa ose afër ndonjë burimi nxehtësie ose mjedisi të djegshëm dhe/ose shpërthyes.
5. Nëse njësia e brendshme pëson rrjedhje të ftohësit gjatë instalimit, është e nevojshme të fikni menjëherë valvulën e njësisë së jashtme dhe i gjithë personeli duhet të dalë jashtë derisa ftohësi të rrjedhë plotësisht për 15 minuta. Nëse produkti është i dëmtuar, është e nevojshme ta bartni produktin e tillë të dëmtuar përsëri në stacionin e mirëmbajtjes dhe është e ndaluar të saldoni tubin e ftohësit ose të kryeni operacione të tjera në vendin e përdoruesit.
6. Është e nevojshme të zgjidhni vendin ku ajri i hyrjes dhe i daljes së njësisë së brendshme është i barabartë.
7. Është e nevojshme të shmangni vendet ku ka produkte të tjera elektrike, priza dhe priza të ndërprerësit, dollap kuzhine, krevat, divan dhe sende të tjera me vlerë pikërisht nën linjat në dy anët e njësisë së brendshme.



## Mjetet e sugjeruara

Mjet	Foto	Mjet	Foto	Mjet	Foto
Pikëllim standard		Prerës tubash		Pompë vakumi	
Pikëllim i rregullueshëm/ Gjysmëhënës		Vidhosëse (Phillips dhe teh i sheshtë)		Syze sigurie	
Pikëllim çift rrotullues		Manifold dhe matës		Doreza pune	
Çelësa Hex ose Çelësa Allen		Niveli		Shkalla e ftohësit	
Stërvitje & Bits Stërvitje		Mjet ndezës		Matës mikron	
Sharra e vrimës		Mbërtheni në njehsor Amper			

## Gjatësia e tubit dhe ftohësi shtesë

Kapaciteti i modeleve të inverterit (Btu/h)	9K-12K		18K-36K	
Gjatësia e tubit me ngarkesë standarde	5m	5m	5m	5m
Gjatësia e tubit me ngarkesë standarde (si: Amerika e Veriut, etj.)	7.5m	7.5m	7.5m	7.5m
Distanca maksimale midis njësisë së brendshme dhe asaj të jashtme	15m	25m	25m	25m
Ngarkesa shtesë e ftohësit	20g/m	15g/m	30g/m	25g/m
Maks. ndryshim. në nivel ndërmjet njësisë së brendshme dhe të jashtme	10m	10m	10m	10m
Lloji i ftohësit	R22/R410A	R32	R22/R410A	R32

## Parametrat e çift rrotullimit

PIPE	Njuton metër [N x m]	Pound-force këmbë (1bf-ft)	Kilogram-force meter (kgf-m)
1/4" (φ6)	18 - 20	24.4 - 27.1	2.4 - 2.7
3/8" (φ9.52)	30 - 35	40.6 - 47.4	4.1 - 4.8
1/2" (φ12)	45 - 50	61.0 - 67.7	6.2 - 6.9
5/8" (φ15.88)	60 - 65	81.3 - 88.1	8.2 - 8.9

**Pajisje e dedikuar shpërndarjeje dhe tela për kondicioner**

Rryma maksimale e funksionimit të kondicionerit (A)	Sipërfaqja minimale e prerjes së telit (mm <sup>2</sup> )	Specifikimi i prizës ose çelësit (A)	Specifikimi i siguresës (A)
≤ 8	0.75	10	20
> 8 and ≤10	1.0	10	20
> 10 and ≤15	1.5	16	32
> 15 and ≤24	2.5	25	32
> 24 and ≤28	4.0	32	64
> 28 and ≤32	6.0	40	64

**SHËNIM**

Kjo tabelë është vetëm për referencë, instalimi duhet të plotësojë kërkesat e ligjeve dhe rregulloreve lokale

## INSTALIMI I NJËSISË TË BRENDSHME

### Step1: Select Vendi i instalimit

1. Sigurohuni që instalimi të jetë në përputhje me dimensionet minimale të instalimit (të përcaktuara më poshtë) dhe të përmbushë gjatësinë minimale dhe maksimale të tubacionit lidhës dhe ndryshimin maksimal në lartësi, siç përcaktohet në seksionin Kërkesat e Sistemit.
2. Hyrja dhe dalja e ajrit do të jenë pa pengesa, duke siguruar rrjedhjen e duhur të ajrit në të gjithë dhomën.
3. Kondensata mund të kullohet lehtësisht dhe në mënyrë të sigurt.
4. Të gjitha lidhjet mund të bëhen lehtësisht me njësinë e jashtme.
5. Njësia e brendshme është jashtë mundësive të fëmijëve.
6. Një mur montimi mjaftueshëm i fortë për të përballuar katër herë peshën e plotë dhe dridhjet e njësisë.
7. Filtri mund të aksesohet lehtësisht për pastrim.
8. Lini hapësirë të mjaftueshme të lirë për të lejuar aksesin për mirëmbajtjen rutinë.
9. Instaloni të paktën 10 këmbë (3 m) larg antenës së televizorit ose radios. Funksionimi i kondicionerit mund të ndërhyjë në marrjen e radios ose televizorit në zonat ku marrja është e dobët. Mund të kërkohet një përforcues për pajisjen e prekur.
10. Mos e instaloni në një dhomë lavanderi ose pranë një pishinë për shkak të mjedisit gërryes

## Hapësirat minimale të brendshme

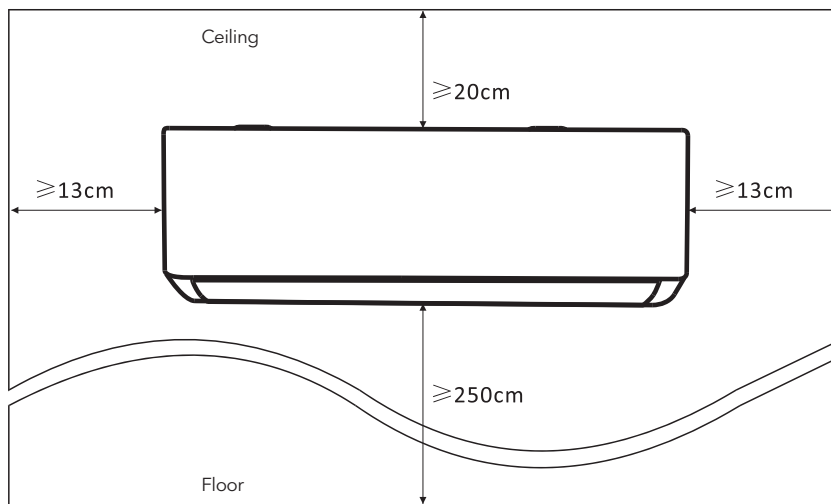

## Hapi 2: Instaloni pllakën e montimit

1. Merrni pllakën e montimit nga pjesa e pasme e njësisë së brendshme.
2. Sigurohuni që të plotësoni kërkesat e dimensionit minimal të instalimit si hapi 1, sipas madhësisë së pllakës së montimit, përcaktoni pozicionin dhe ngjitni pllakën e montimit afër murit.
3. Rregulloni pllakën e montimit në një gjendje horizontale me një nivel, më pas shënoni pozicionet e vrimës së vidës në mur.
4. Vendosni pllakën e montimit dhe bëni vrima në pozicionet e shënuara me stërvitje.
5. Futni prizat e gomës për zgjerim në vrima, më pas varni pllakën e montimit dhe fiksoni me vida.

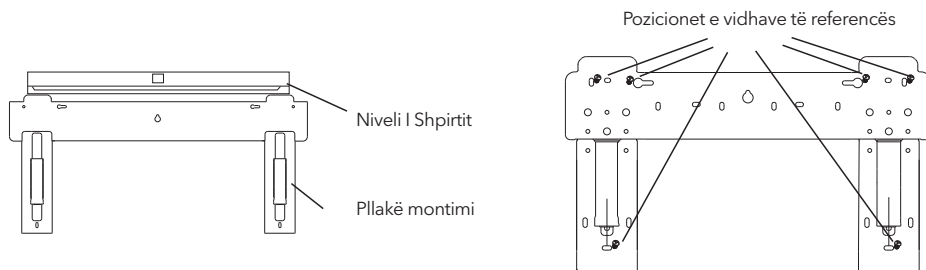

### SHËNIM:

- (I) Sigurohuni që pllaka e montimit të jetë mjaft e fortë dhe e sheshtë ndaj murit pas instalimit.
- (II) Kjo shifër e treguar mund të jetë e ndryshme nga objekti aktual, ju lutemi merrni këtë të fundit si standard.

### Hapi 3: Shponi vrimën e murit

Duhet të hapet një vrimë në mur për tubacionet e ftohësit, tubin e kullimit dhe kabllot lidhëse.

1. Përcaktoni vendndodhjen e bazës së vrimës së murit në pozicionin e pllakës së montimit.
2. Vrima duhet të ketë një diametër të paktën 70 mm dhe një kënd të vogël të pjerrët për të lehtësuar kullimin.
3. Shponi vrimën e murit me trung bërthamor 70 mm dhe me kënd të vogël të pjerrët më të ulët se fundi i brendshëm rreth 5 mm deri në 10 mm.
4. Vendosni mëngën e murit dhe mbulesën e mëngës së murit (të dyja janë pjesë opsionale) për të mbrojtur pjesët e lidhjes.

#### Kujdes:

Kur hapni vrimën e murit, prodhuesi sigurohuni që të shmangni telat, hidraulikun dhe komponentët e tjerë të ndjeshëm.

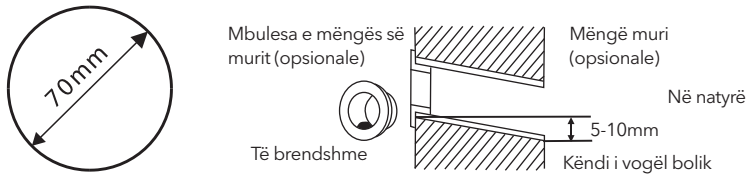

### Hapi 4: Lidhja e tubit të ftohësit

1. Sipas pozicionit të vrimës së murit, zgjidhni mënyrën e duhur të tubacionit.

Ekzistojnë tre mënyra opsionale të tubacioneve për njësitë e brendshme siç tregohet në figurën më poshtë: Në modalitetin e tubacioneve 1 ose në mënyrën e tubacionit 3, duhet të bëhet një prerje duke përdorur gërrshërë për të prerë fletën plastike të daljes së tubacionit dhe daljen e kabllit në anën përkatëse të njësisë së brendshme.

**Shënim:** Gjatë prerjes së fletës plastike në prizë, prerja duhet të shkurtrohet për t'u lëmuar.

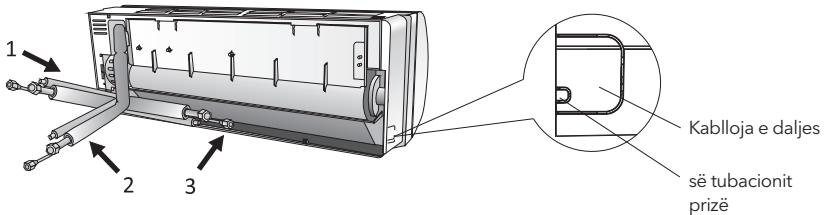

2. Përkulja e tubave lidhës me portën e kthyer lart siç tregohet në figurë.

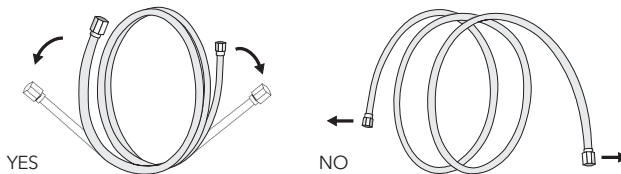

- Hiqni mbulesën plastike në portat e tubit dhe hiqni mbulesën mbrojtëse në fundin e lidhësve të tubacioneve.
- Kontrolloni nëse ka ndonjë gjë në portën e tubit lidhës dhe sigurohuni që porta të jetë e pastër.
- Pasi të rreshtoni qendrën, rrotulloni dadën e tubit lidhës për ta shtrënguar dadën sa më fort të jetë e mundur me dorë.
- Përdorni një çelës rrotullues për ta shtrënguar atë sipas vlerave të çift rrotullues në tabelën e kërkesave për çift rrotullues; (Referojuni tabelës së kërkesave për çift rrotullues në seksionin MASAT E INSTALIMIT)
- Mbështilleni bashkimin me tubin izolues.

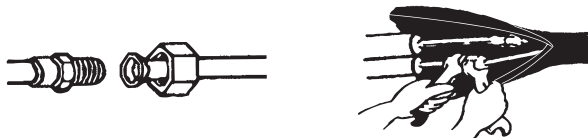

**Shënim:** Për ftohësin R32, lidhësi duhet të vendoset jashtë.

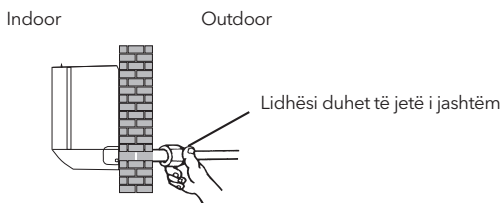

## Hapi 5: Lidhni zorrën e kullimit

- Rregulloni zorrën e kullimit (nëse ka)  
Në disa modele, të dy anët e njësisë së brendshme janë të pajisura me porte kullimi, ju mund të zgjidhni njëriën prej tyre për të lidhur zorrën e kullimit. Dhe mbyllni portën e kullimit të papërdorur me gomën e bashkangjitur në një nga portat.

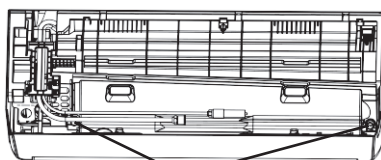

Portet e kullimit

- Lidhni zorrën e kullimit me portën e kullimit, sigurohuni që bashkimi të jetë i fortë dhe efekti i izolimit është i mirë.
- Mbështilleni fort bashkimin me shirit teflon për të siguruar që të mos ketë rrjedhje.

**Shënim:** Sigurohuni që të mos ketë kthesa ose gërvishtje dhe tubat duhet të vendosen në mënyrë të pjerrët poshtë për të shmangur bllokimin, për të siguruar kullimin e duhur.

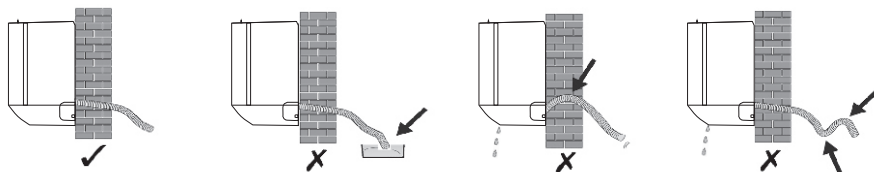

## Hapi 6: Lidhni instalimet elektrike

1. Zgjidhni madhësinë e duhur të kabllove të përcaktuar nga rryma maksimale e funksionimit në pllakën e emrit. (Kontrollo madhësinë e kabllove, referojuni seksionit MASAT E INSTALIMIT)
2. Hapni panelin e përpamë të njësisë së brendshme.
3. Përdorni një kaçavidë, hapni kapakun e kutisë së kontrollit elektrik, për të zbuluar bllokun e terminalit.
4. Zhvendosni kapësen e kablilit.
5. Fusni njërin skaj të kablilit në pozicionin e kutisë së kontrollit nga pjesa e pasme e skajit të djathtë të njësisë së brendshme.
6. Lidhni telat me terminalin përkatës sipas diagramit të lidhjes në kapakun e kutisë së kontrollit elektrik. Dhe sigurohuni që ato të jenë të lidhura mirë.
7. Vidhosni kapësen e kablilit për të lidhur kablilot.
8. Riinstaloni kapakun e kutisë së kontrollit elektrik dhe panelin e përpamë.

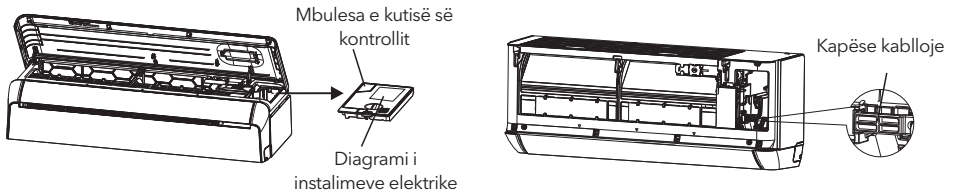

## Hapi 7: Mbështilleni tubacionet dhe kabllon

Pasi të jenë instaluar të gjitha tubat e ftohësit, telat lidhës dhe zorra e kullimit, për të kursyer hapësirë, për t'i mbrojtur dhe për t'i izoluar ato, duhet të bashkohet me shirit izolues përpara se t'i kalojë nëpër vrimën e murit.

1. Rregulloni mirë tubat, kablilot dhe zorrën e kullimit si në figurën e mëposhtme.

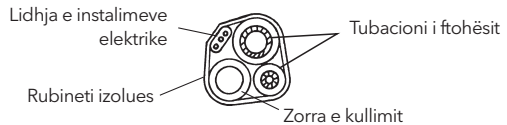

- Shënim:** (I) Sigurohuni që zorra e kullimit të jetë në fund.  
(II) kryqëzimi i zbrazëtirave dhe përkulja e pjesëve.

2. Duke përdorur shiritin izolues, mbështillni fort tubat e ftohësit, telat lidhës dhe zorrën e kullimit.

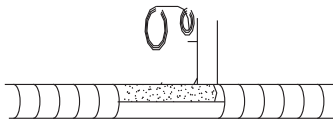

## Hapi 8: Montimi i njësisë së brendshme

1. Kaloni ngadalë tubat e ftohësit, telat lidhës dhe paketën e mbështjellë me zorrën e kullimit përmes vrimës së murit.
2. Ngjiti pjesën e sipërme të njësisë së brendshme në pllakën e montimit.
3. Ushtroni presion të lehtë në anën e majtë dhe të djathtë të njësisë së brendshme, sigurohuni që njësia e brendshme të jetë e lidhur fort.
4. Shtyni poshtë pjesën e poshtme të njësisë së brendshme për të lënë këputjet mbi grepat e pllakës së montimit dhe sigurohuni që ajo të jetë fiksuar fort.

**Ndonjëherë, nëse gypat e ftohësit ishin futur tashmë në mur, ose nëse dëshironi të lidhni pipat dhe telat në mur, bëni si më poshtë:**

- (I) Gërmoni të dy skajet e pllakës së poshtme, aplikoni pak forcë nga jashtë për të hequr pllakën e poshtme.
- (II) Ngjitni pjesën e sipërme të njësisë së brendshme në pllakën e montimit pa tubacione dhe instalime elektrike.
- (III) Ngrini njësinë e brendshme përballë murit, shpalosni mbajtësin në pllakën e montimit dhe përdorni këtë mbajtëse për të mbështetur njësinë e brendshme, do të ketë një hapësirë të madhe për funksionim.
- (IV) Kryeni tubacionet, instalimet elektrike të gazit ftohës, lidhni zorrën e kullimit dhe mbështilni ato si hapat 4 deri në 7.
- (V) Zëvendësoni mbajtësen e pllakës së montimit.
- (VI) Shtyni poshtë pjesën e poshtme të njësisë së brendshme për të lënë këputjet në grepa të poshtme të pllakës së montimit dhe sigurohuni që të jetë fiksuar fort.
- (VII) Zëvendësoni pllakën e poshtme të njësisë së brendshme.
- (VIII) Replace the bottom plate of the indoor unit.

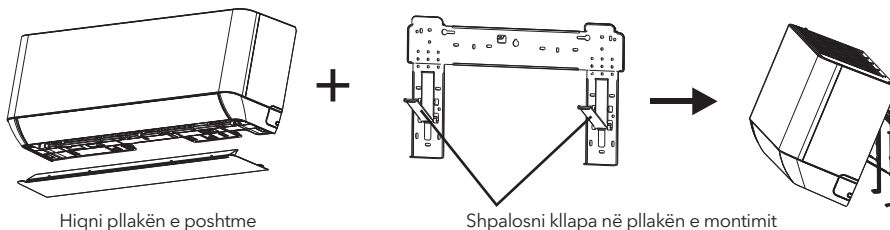

Hiqni pllakën e poshtme

Shpalosni kllapa në pllakën e montimit

## INSTALIMI I NJËSISË TË JASHTËM

### Hapi 1: Zgjidhni Vendin e Instalimit

Zgjidhni një faqe që lejon sa më poshtë:

1. Mos e instaloni njësinë e jashtme pranë burimeve të nxehtësisë, avullit ose gazit të ndezshëm.
2. Mos e instaloni njësinë në vende me shumë erë ose pluhur.
3. Mos e instaloni njësinë ku kalojnë shpesh njerëzit. Zgjidhni një vend ku shkarkimi i ajrit dhe zhurma e funksionimit nuk do të shqetësojnë fqinjët.
4. Shmangni instalimin e njësisë aty ku do të ekspozohet në rrezet e diellit direkte (përndryshe përdorni një mbrojtje, nëse është e nevojshme, që nuk duhet të ndërhyjë në rrjedhën e ajrit).
5. Rezervoni hapësirat siç tregohet në foto që ajri të qarkullojë lirshëm.
6. Instaloni njësinë e jashtme në një vend të sigurt dhe të fortë.
7. Nëse njëësia e jashtme i nënshtrohet dridhjeve, vendosni batanije gome në këmbët e njësisë.

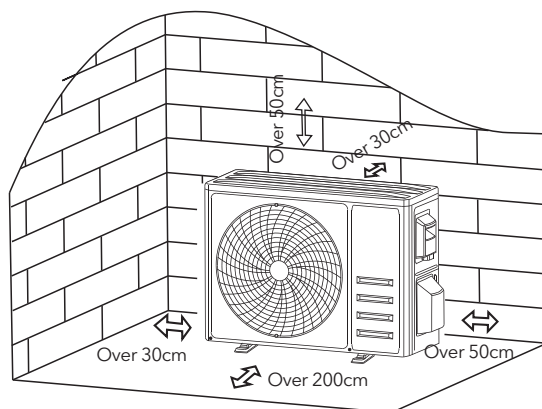

## Hapi 2: Instaloni zorrën e kullimit

1. Ky hap vetëm për modelet e pompave të ngrohjes.
2. Fusni bashkimin e kullimit në vrimën në fund të njësisë së jashtme.
3. Lidhni zorrën e kullimit me bashkimin dhe bëni lidhjen mjaft mirë.

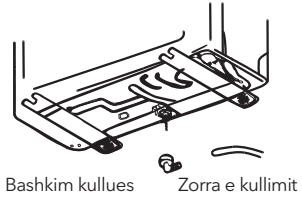

## Hapi 3: Rregulloni njësinë e jashtme

1. Sipas dimensioneve të instalimit të njësisë së jashtme për të shënuar pozicionin e instalimit për bulonat e zgjerimit.
2. Hapni vrima dhe pastroni pluhurin e betonit dhe vendosni bulonat.
3. Nëse është e mundur, instaloni 4 batanije gome në vrimë përpara se të vendosni njësinë e jashtme (Opsionale). Kjo do të reduktojë dridhjet dhe zhurmën.
4. Vendoseni bazën e njësisë së jashtme mbi bulonat dhe vrimat e para-shpuara.
5. Përdorni çelësin për të fiksuar fort njësinë e jashtme me bulona.

### Shënim:

Njësia e jashtme mund të fiksohet në një mbajtëse për montim në mur. Ndiqni udhëzimet e mbajtësit të montimit në mur për të fiksuar kllapin e montimit në mur në mur dhe më pas fiksoni njësinë e jashtme mbi të dhe mbajeni atë horizontale. Kllapa e montimit në mur duhet të jetë në gjendje të mbajë të paktën 4 herë peshën e njësisë së jashtme.

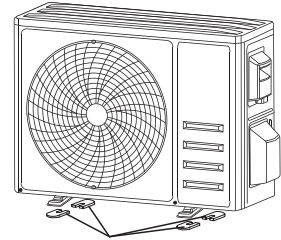

Instaloni 4 batanije gome (opsionale)

## Hapi 4: Instaloni instalimet elektrike

1. Përdorni një kaçavidë Phillips për të hequr kapakun e instalimeve elektrike, kapeni dhe shtypni butësisht për ta hequr.
2. Zhvidhosni kapësen e kablrit dhe hiqeni atë.
3. Sipas diagramit të lidhjes së ngjitur brenda kapakut të instalimeve elektrike, lidhni telat lidhës me terminalat përkatëse dhe sigurohuni që të gjitha lidhjet të jenë të qëndrueshme dhe të sigurta.
4. Rivendosni kapësen e kabllave dhe kapakun e instalimeve elektrike.

**Shënim:** Kur lidhni telat e njësive të brendshme dhe të jashtme, rryma duhet të ndërpritet.

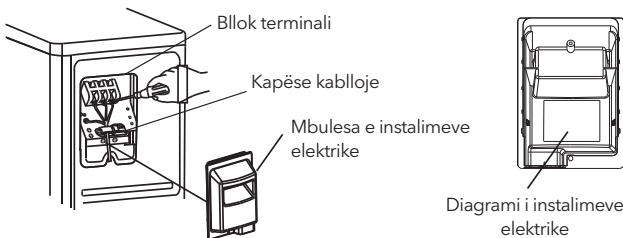



## Hapi 5: Lidhja e tubit të ftohësit

1. Zhvendosni mbulesën e valvulës, kapeni dhe shtypni butësisht për ta hequr (nëse mbulesa e valvulës është e aplikueshme).
2. Hiqni kapakët mbrojtës nga fundi i valvulave.
3. Hiqni mbulesën plastike në portat e tubit dhe kontrolloni nëse ka ndonjë gjë në portën e tubit lidhës dhe sigurohuni që porta të jetë e pastër.
4. Pasi të keni lidhur qendrën, rrotulloni dadën e ndezjes së tubit lidhës për ta shtrënguar dadën sa më fort të jetë e mundur me dorë.
5. Përdorni një çelës për të mbajtur trupin e valvulës dhe përdorni një çelës rrotullues për të shtrënguar dadën e ndezjes sipas vlerave të çift rrotullues në tabelën e kërkesave për çift rrotullues. (Referojuni tabelës së kërkesave për çift rrotullues në seksionin MASAT E INSTALIMIT)

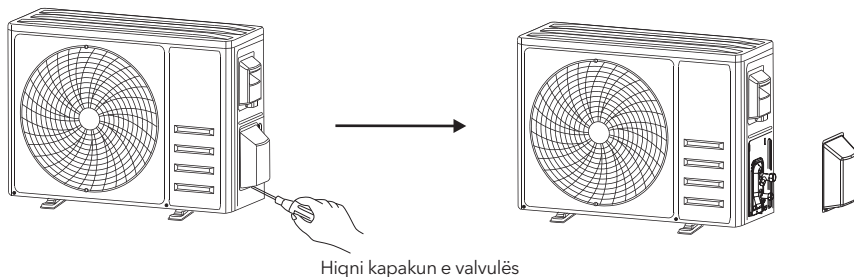

tubacionet e lidhjes

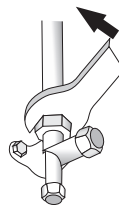
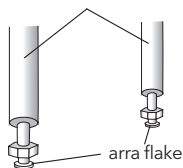

## Hapi 6: Pompimi me vakum

1. Përdorni një çelës për të hequr kapakët mbrojtës nga porta e shërbimit, valvula me presion të ulët dhe valvula me presion të lartë të njësisë së jashtme.
2. Lidhni zorrën e presionit të matësit të kolektorit me portën e shërbimit në valvulën me presion të ulët të njësisë së jashtme.
3. Lidhni zorrën e ngarkimit nga matësi i kolektorit me pompën e vakumit.
4. Hapni valvulën e presionit të ulët të matësit të kolektorit dhe mbyllni valvulën e presionit të lartë.
5. Ndizni pompën e vakumit për të fshirë sistemin.
6. Koha e vakumit nuk duhet të jetë më pak se 15 minuta, ose sigurohuni që matësi i përbërjes të tregojë -0,1 MPa (-76 cmHg)
7. Mbyllni valvulën e presionit të ulët të matësit të kolektorit dhe fikni vakumin.
8. Mbajeni presionin për 5 minuta, sigurohuni që rikthimi i treguesit të matës kompleks të mos kalojë 0,005 MPa.
9. Hapni valvulën e presionit të ulët në drejtim të kundërt të akrepave të orës për 1/4 e rrotullimit me çelës gjashtëkëndor për të lënë pak ftohës të mbushet në sistem dhe mbyllni valvulën e presionit të ulët pas 5 sekondash dhe hiqni shpejt zorrën e presionit.
10. Kontrolloni të gjitha nyjet e brendshme dhe të jashtme për rrjedhje me ujë me sapun ose detektor rrjedhjeje.
11. Hapni plotësisht valvulën me presion të ulët dhe valvulën e presionit të lartë të njësisë së jashtme me çelës gjashtëkëndor.
12. Rivendosni kapakët mbrojtës të portës së shërbimit, valvulës me presion të ulët dhe valvulës me presion të lartë të njësisë së jashtme.
13. Rivendosni kapakun e valvulës.

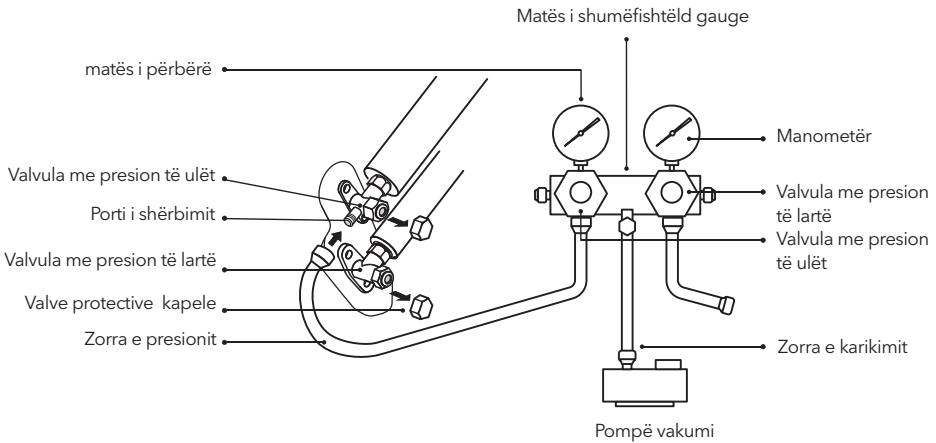

## OPERACIONI TESTIMIT

### Inspektimet përpara kryerjes së provës

Kryeni kontrollet e mëposhtme përpara testimit.

Përshkrim	Metoda e inspektimit
Inspektimi i sigurisë elektrike	<ul style="list-style-type: none"> <li>Kontrolloni nëse voltazhi i furnizimit me energji përputhet me specifikimet.</li> <li>Kontrolloni nëse ka ndonjë lidhje të gabuar ose mungon midis linjave të energjisë, linjës së sinjalit dhe telave të tokëzimit.</li> <li>Kontrolloni nëse rezistenca e tokës dhe rezistenca e izolimit përputhen me kërkesat.</li> </ul>
Inspektimi i sigurisë së instalimit	<ul style="list-style-type: none"> <li>Konfirmoni drejtimin dhe butësinë e tubit të kullimit.</li> <li>Konfirmoni që bashkimi i tubit të ftohësit është instaluar plotësisht.</li> <li>Konfirmoni sigurinë e instalimit të njësisë së jashtme, pllakës së montimit dhe njësisë së brendshme.</li> <li>Konfirmoni që valvulat janë plotësisht të hapura.</li> <li>Konfirmoni që nuk ka mbetur objekte ose vegla të huaja brenda njësisë.</li> <li>Instalimi i plotë i grilës dhe panelit të hyrjes së ajrit të njësisë së brendshme.</li> </ul>
Zbulimi i rrjedhjes së ftohësit	<ul style="list-style-type: none"> <li>Lidhja e tubacionit, lidhësi i dy valvulave të njësisë së jashtme, bobina e valvulës, porta e saldimit etj., ku mund të ketë rrjedhje.</li> <li>Metoda e zbulimit të shumës:</li> <li>Aplikoni ujë me sapun ose shumë në mënyrë të barabartë në pjesët ku mund të ketë rrjedhje dhe vëzhgoni nëse shfaqen fluska apo jo, nëse jo, kjo tregon se rezultati i zbulimit të rrjedhjeve është i sigurt.</li> <li>Metoda e detektimit të rrjedhjeve:</li> <li>Përdorni një detektor profesionist rrjedhjeje dhe lexoni udhëzimet e funksionimit, zbuloni në pozicionin ku mund të ndodhë rrjedhje.</li> <li>Kohëzgjatja e zbulimit të rrjedhjeve për çdo pozicion duhet të zgjasë 3 minuta ose më shumë;</li> <li>Nëse rezultati i testit tregon se ka rrjedhje, dado duhet të shtrëngohet dhe të testohet përsëri derisa të mos ketë rrjedhje;</li> <li>Pasi të ketë përfunduar zbulimi i rrjedhjeve, mbështilleni lidhësin e hapur të tubit të njësisë së brendshme me material termoizolues dhe mbështilleni me shirit izolues.</li> </ul>

## Udhëzim për ekzekutimin e testit



1. Ndizni furnizimin me energji elektrike.
2. Shtypni butonin ON/OFF në telekomandë për të ndezur kondicionerin.
3. Shtypni butonin Mode për të ndërruar modalitetin COOL dhe HEAT. Në çdo modalitet caktohet si më poshtë:  
COOL-Vendosni temperaturën më të ulët  
HEAT-Vendosni temperaturën më të lartë
4. Vraponi rreth 8 minuta në çdo modalitet dhe kontrolloni se të gjitha funksionet janë ekzekutuar siç duhet dhe përgjigjuni telekomandës. Kontrolloni funksionet siç rekomandohet:
  - 4.1 Nëse temperatura e ajrit në dalje i përgjigjet modalitetit të ftohjes dhe ngrohjes
  - 4.2 Nëse uji derdhet siç duhet nga zorra e kullimit
  - 4.3 Nëse grila dhe deflektorët (opsionale) rrotullohen siç duhet
5. Vëzhgoni gjendjen e provës së kondicionerit për të paktën 30 minuta.
6. Pas testimit me sukses, ktheni cilësimin normal dhe shtypni butonin ON/OFF në telekomandë për të fikur njësinë.
7. Informojeni përdoruesin që ta lexojë me kujdes këtë manual përpara përdorimit dhe demonstronin përdoruesit mënyrën e përdorimit të kondicionerit, njohuritë e nevojshme për servisimin dhe mirëmbajtjen dhe kujtesën për ruajtjen e aksesoreve.

### Shënim:

Nëse temperatura e ambientit është e tepërt, diapazoni referojuni seksionit UDHËZIME TË OPERACIONIT dhe nuk mund të funksionojë modaliteti Ftohje ose Ngrohje, ngrini panelin e përparmë dhe referojuni funksionimit të butonit të urgjencës për të ekzekutuar modalitetin Ftohje dhe Ngrohje..

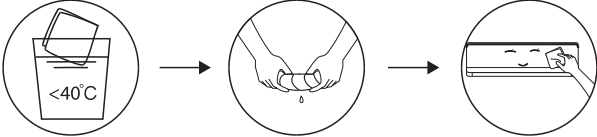
## MIRËMBAJTJA

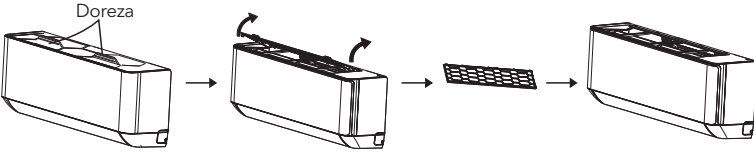
<p><b>Paralajmërim</b></p> 	<ul style="list-style-type: none"> <li>• Kur pastroni, duhet të fikni makinën dhe të shkëputni furnizimin me energji elektrike për më shumë se 5 minuta.</li> <li>• Në asnjë rrethanë nuk duhet shpëlarë kondicioneri me ujë.</li> <li>• Lëngu i avullueshëm (p.sh. hollues ose benzinë) do të dëmtojë kondicionerin, prandaj përdorni vetëm leckë të butë të thatë ose leckë të lagur të zhytur me detergjent neutral për të pastruar kondicionerin.</li> <li>• Kushtojini vëmendje pastrimit të ekranit të filtrit rregullisht për të shmangur mbulimin e pluhurit që do të ndikojë në efektin e ekranit të filtrit. Kur mjedisi i punës është me pluhur, frekuenca e pastrimit duhet të rritet siç duhet.</li> <li>• Pasi të keni hequr ekranin e filtrit, mos prekni pendët e njësisë së brendshme për të shmangur gërvishjtet.</li> </ul>
<p><b>Pastroni njësinë</b></p>	 <p style="text-align: center;">Shtrydheni atë të thatë                      Fshijeni butësisht sipërfaqen e njësisë</p> <p>Këshillë: Fshijeni shpesh për ta mbajtur kondicionerin të pastër dhe një pamje të mirë.</p>
<p><b>Çmontimi dhe montimi të filtrit</b></p>	<ul style="list-style-type: none"> <li>• Kapeni dorezën e ngritur në filtër me dorë dhe më pas tërhiqeni filtren në drejtimin që devijon nga njësia, në mënyrë që skaji i sipërm i filtrit të ndahet nga njësia. Filtri mund të hiqet duke e ngritur filtren lart.</li> <li>• Kur instaloni filtren, fillimisht futni skajin e poshtëm të ekranit të filtrit në pozicionin përkatës të njësisë dhe më pas shtrydheni skajin e sipërm të filtrit në pozicionin përkatës të shtrëngimit të trupit të njësisë.</li> </ul>

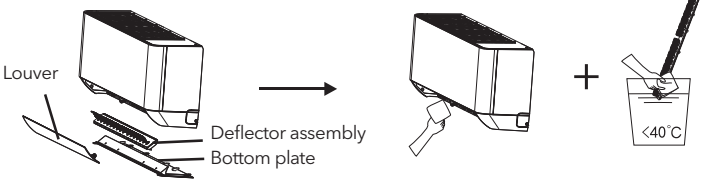
<p><b>Çmontimi dhe montimi të filtrit</b></p>	
<p><b>Pastroni filtrin</b></p>	 <p>Hiqeni filtrin nga njësia</p> <p>Pastroni filtrin me ujë m sapun dhe thajeni me ajër</p> <p>Zëvendësoni filtrin</p> <p>Këshillë: Kur gjeni pluhur të grumbulluar në filtër, pastroni filtrin në kohë për të siguruar funksionimin e pastër, të shëndetshëm dhe efikas brenda kondicionerit.</p>
<p><b>Pastrimi i kanalit të brendshëm të ajrit</b></p>	<ul style="list-style-type: none"> <li>• Fillimisht, zgjidhni dorezën në mes të grilës dhe përkuleni grizën nga jashtë për ta nxjerrë jashtë.</li> <li>• Më pas, kapni të dyja anët e pllakës së poshtme, shtyjeni poshtë për të hequr pllakën e poshtme.</li> <li>• Së fundi, lironi shtrëngimin e montimit të deflektorit me gishtin e madh dhe nxirreni jashtë.</li> <li>• Fshijeni tubin e ajrit dhe montimin e ventilatorit me një leckë të lagur të pastër dhe të shtrydhur.</li> <li>• Pastroni pjesët e hequra me ujë me sapun dhe thajini me ajër.</li> <li>• Pas pastrimit, rivendosni pjesët e hequra me radhë..</li> </ul> 
<p><b>Shërbimi dhe mirëmbajtja</b></p>	<ul style="list-style-type: none"> <li>• Kur kondicioneri nuk është në përdorim për një kohë të gjatë, kryeni punën e mëposhtme: Hiqni bateritë e telekomandës dhe shkëputni furnizimin me energji elektrike të kondicionerit.</li> <li>• Kur filloni të përdorni pas mbylljes afatgjatë: <ol style="list-style-type: none"> <li>1. Pastroni ekranin e njësisë dhe filtrit;</li> <li>2. Kontrolloni nëse ka pengesa në hyrjen dhe daljen e ajrit të njësisë të brendshme dhe të jashtme;</li> <li>3. Kontrolloni nëse tubi i kullimit është i papenguar;</li> </ol> Instaloni bateritë e telekomandës dhe kontrolloni nëse energjia është e ndezur. </li> </ul>

# ZGJIDHJA E PROBLEMEVE

Keqfunksionim	Shkaqet e mundshme
Pajisja nuk funksionon	Dështimi i rrymës/priza e shkëputur.
	Motori i ventilatorit të njësisë së brendshme/të jashtme i dëmtuar
	Ndërprerësi termomagnetik i kompresorit me defekt.
	Pajisja ose siguresat mbrojtëse me defekt.
	Lidhjet e lirshme ose priza e shkëputur.
	Ndonjëherë ajo ndalon së punuari për të mbrojtur pajisjen.
	Tension më i lartë ose më i ulët se diapazoni i tensionit.
	Funksioni aktiv TIMER-ON.
Pllaka e kontrollit elektronik të dëmtuar.	
Erë e çuditshme	Filtri i ajrit të ndotur.
Zhurma e ujit të rrjedhshëm	Rrjedha e pasme e lëngut në qarkullimin e ftohësit.
Një mjegull e imët vjen nga dalja e ajrit	Kjo ndodh kur ajri në dhomë bëhet shumë i ftohtë, për shembull në modalitetet FTOHJE ose DELAGËGËZIM/THARJE.
Dëgjohet një zhurmë e çuditshme	Kjo zhurmë bëhet nga zgjerimi ose tkurrja e panelit të përparmë për shkak të ndryshimeve në temperaturë dhe nuk tregon ndonjë problem.
Rrjedhje e pamjaftueshme e ajrit, qoftë e nxehtë apo e ftohtë	Vendosja e papërshtatshme e temperaturës.
	Marrjet dhe daljet e kondicionerit të penguar.
	Filtri i ajrit të ndotur.
	Shpejtësia e ventilatorit është vendosur në minimum.
	Burime të tjera të nxehtësisë në dhomë.
	Nuk ka ftohës.
Pajisja nuk u përgjigjet komandave	Telekomanda nuk është mjaft afër njësisë së brendshme.
	Bateritë e telekomandës duhet të ndërrohen.
	Pengesat midis telekomandës dhe marrësit të sinjalit në njësinë e brendshme.
Ekрани është i fikur	Funksioni aktiv DISPLAY.
	Dështimi i energjisë.
Fikni menjëherë kondicionerin dhe ndërpriti furnizimin me energji elektrike në rast të:	Zhurma të çuditshme gjatë funksionimit.
	Bordi i kontrollit elektronik i gabuar.
	Siguresat ose çelsat me defekt.
	Spërkatja e ujit ose e objekteve brenda pajisjes.
	Kabllot ose prizat e mbinxehura.
	Erëra shumë të forta vijnë nga pajisja.

## Kodi i gabimit në ekran

Në rast gabimi, ekrani në njësinë e brendshme shfaq kodet e mëposhtme të gabimit:

Ekran	Përshkrimi i telasheve	Ekran	Përshkrimi i telasheve
E1	Defekti i sensorit të temperaturës së brendshme	E8	Defekti i sensorit të temperaturës së shkarkimit të jashtëm
E2	Defekti i sensorit të temperaturës së tubit të brendshëm	E9	Defekt i modulit IPM në natyrë
E3	Defekti i sensorit të temperaturës së tubit të jashtëm	EA	Rryma e jashtme zbulon defektin
E4	Rrjedhje ose defekt në sistemin e ftohësit	EE	Gabim PCB i jashtëm EEPROM
E6	Mosfunksionimi i motorit të ventilatorit të brendshëm	EH	Defekt i motorit të ventilatorit të jashtëm
E7	Defekti i sensorit të temperaturës së ajrit të jashtëm	EF	Defekti i sensorit të temperaturës së thithjes së jashtme
E0	Defekt komunikimi brenda dhe jashtë		

## UDHËZUES PËR HEQJE (EVROPIAN)

Kjo pajisje përmban ftohës dhe materiale të tjera potencialisht të rrezikshme. Kur hidhni këtë pajisje, ligji kërkon grumbullim dhe trajtim të veçantë. MOS e hidhni këtë produkt si mbeturina shtëpiake ose mbeturina komunale të pa klasifikuara.

Kur e hidhni këtë pajisje, keni opsionet e mëposhtme:

- Hidhni pajisjen në objektin e caktuar për grumbullimin e mbeturinave elektronike komunale.
- Kur blini një pajisje të re, shitësi do ta marrë pajisjen e vjetër pa pagesë.
- Prodhuesi do të marrë gjithashtu pajisjen e vjetër pa pagesë.
- Shisni pajisjen tregtarëve të certifikuar të skrapit.
- Hedhja e kësaj pajisjeje në pyll ose në mjedis të tjera natyrore rrezikon shëndetin tuaj dhe është e keqe për mjedisin. Substancat e rrezikshme mund të rrjedhin në ujërat nëntokësore dhe të hyjnë në zinxhirin ushqimor



Smart WiFi app user manual can be found at:  
<https://tesla.info/wp-content/uploads/pdf/TeslaTTWiFiapp.pdf>





## BEZBJEDNOSNA PRAVILA I PREPORUKE ZA OSOBU KOJA OBAVLJA UGRADNJU

- Pročitajte ovo uputstvo prije instaliranja i upotrebe uređaja.
- Tokom ugradnje unutrašnjih i spoljašnjih jedinica djeci treba zabraniti pristup radnom prostoru. Mogle bi se dogoditi nepredvidive nezgode.
- Uvjerite se da je podnožje spoljašne jedinice čvrsto fiksirano.
- Provjerite da li vazduh ne može ući u sistem rashladnog sredstva i provjerite da li curi rashladno sredstvo prilikom pomijeranja klima uređaja.
- Izvršite test ciklus nakon ugradnje klima uređaja i zabilježite podatke o radu.
- Zaštitite unutrašnju jedinicu osiguračem odgovarajućeg kapaciteta za maksimalnu ulaznu struju ili drugim uređajem za zaštitu od preopterećenja.
- se da mrežni napon odgovara naponu utisnutom na pločici sa podacima. Prekidač ili utikač održavajte čistim. Utaknite ispravno i čvrsto utikač u utičnicu, izbjegavajući rizik od strujnog udara ili požara usljed nedovoljnog kontakta.
- Provjerite da li je utičnica odgovarajuća za utikač, u suprotnom promijenite utičnicu.
- Uređaj mora biti opremljen sredstvima za odvajanje od dovodne mreže koja imaju razdvajanje kontakata na svim polovima koji omogućavaju potpuno odvajanje pod uslovima prenaponske kategorije III, a ta sredstva moraju biti ugrađena u fiksno ožičenje u skladu sa pravilima ožičenja.
- Klima uređaj moraju instalirati profesionalne ili kvalifikovane osobe.
- Ne postavljajte uređaj na rastojanju manjem od 50 cm od zapaljivih materija (alkohol itd.) ili od kontejnera pod pritiskom (npr. Kante za prskanje).
- Ako se aparat koristi u prostorijama bez mogućnosti ventilacije, moraju se preduzeti mjere predostrožnosti kako bi se spriječilo da curenje rashladnog gasa ostane u okruženju i stvori opasnost od požara.
- Materijali za pakovanje mogu se reciklirati i odlagati u odvojene kante za otpad. Na kraju svog korisnog vijeka odnesite klima uređaj na odlaganje u poseban centar za sakupljanje otpada.
- Klima uređaj koristite samo onako kako je navedeno u ovoj brošuri. Ova uputstva nisu namijenjena pokrivanju svih mogućih uslova i situacija. Kao i kod bilo kog drugog električnog uređaja za domaćinstvo, zato se za ugradnju, rad i održavanje uvek preporučuju zdrav razum i oprez.
- Uređaj mora biti instaliran u skladu sa važećim nacionalnim propisima.
- Prije pristupa terminalima, svi strujni krugovi moraju biti isključeni iz napajanja.
- Uređaj mora biti instaliran u skladu sa nacionalnim propisima o ožičenju.
- Ovaj aparat mogu da koriste djeca uzrasta od 8 godina i više i osobe smanjene fizičke, senzorne ili mentalne sposobnosti ili nedostatka iskustva i znanja ako su dobili nadzor ili uputstva u vezi sa upotrebom uređaja na bezbjedan način i ako razumeju uključene opasnosti. Djeca se ne smiju igrati uređajem. Čišćenje i održavanje klima uređaja ne smiju vršiti djeca bez nadzora.
- Ne pokušavajte da sami instalirate uređaj, uvek kontaktirajte specijalizovano tehničko osoblje.
- Čišćenje i održavanje mora obavljati specijalizovano tehničko osoblje. U svakom slučaju isključite uređaj iz električne mreže prije bilo kakvog čišćenja ili održavanja.
- Uvjerite se da mrežni napon odgovara naponu utisnutom na pločici sa podacima. Prekidač ili utikač održavajte čistim. Utaknite ispravno i čvrsto utikač u utičnicu, izbjegavajući rizik od strujnog udara ili požara usljed nedovoljnog kontakta.
- Ne izvlačite utikač da biste isključili uređaj dok radi, jer to može stvoriti iskrnu i izazvati požar itd.
- Ovaj uređaj je napravljen za klimatizaciju u kućnim uslovima i ne smije se koristiti u bilo koje druge svrhe, kao što je sušenje odeće, hlađenje hrane itd.
- Uređaj uvek koristite sa montiranim vazdušnim filterom. Upotreba uređaja bez filtera za vazduh može prouzrokovati prekomjerno nakupljanje prašine ili otpada na unutrašnjim dijelovima uređaja sa mogućim naknadnim kvarovima.
- Korisnik je odgovoran za to da aparat instalira kvalifikovani tehničar, koji mora da provjeri da li je uzemljen u skladu sa važećom zakonskom regulativom i da ubaci termo magnetni prekidač.
- Baterije u daljinskom upravljaču moraju se reciklirati ili pravilno odložiti. Odlaganje otpadnih baterija --- Bacite baterije kao sortirani komunalni otpad na dostupnom mjestu za sakupljanje.
- Nikada ne ostanite dugo izloženi izlazu hladnog vazduha. Direktno i dugotrajno izlaganje hladnom vazduhu može biti opasno po vaše zdravlje. Naročito treba biti pažljiv u prostorijama u kojima su djeca, stari ili bolesni ljudi.
- Ako aparat ispušta dim ili postoji miris paljevine, odmah isključite napajanje i kontaktirajte servisni centar.

- Duža upotreba uređaja u takvim uslovima može prouzrokovati požar ili strujni udar.
- Popravke treba da obavlja samo ovlašteni servisni centar proizvođača. Nepravilna popravka može korisnika izložiti riziku od električnog udara itd.
- Otključajte automatski prekidač ako predviđate da uređaj nećete koristiti duže vrijeme. Smjer protoka vazduha mora biti pravilno podešen.
- Klapne moraju biti usmjerene prema dole u režimu grijanja i prema gore u režimu hlađenja.
- Uvjerite se da je aparat isključen iz napajanja kada neće dugo raditi i prije nego što izvršite čišćenje ili održavanje.
- Izborom najprikladnije temperature možete sprečiti oštećenje uređaja.



## SIGURNOSNA PRAVILA I ZABRANE

- Nemojte savijati, vući ili komprimovati kabl za napajanje jer bi to moglo da ga ošteti. Strujni udar ili požar su vjerovatno posljedica oštećenja kabla za napajanje. Samo specijalizovano tehničko osoblje mora zamjeniti oštećeni kabl za napajanje.
- Ne koristite nastavke ili oštećene komponente.
- Ne dodirujte aparat kada ste bos ili djelovi tijela mokri ili vlažni.
- Ne ometajte ulaz ili izlaz vazduha unutrašnje ili spoljašnje jedinice. Prepreka ovih otvora uzrokuje smanjenje operativne efikasnosti uređaja sa mogućim posljedičnim kvarovima ili oštećenjima.
- Ni na koji način ne mjenjajte karakteristike uređaja.
- Ne postavljajte uređaj u okruženja u kojima vazduh može sadržati gas, ulje ili sumpor ili u blizini izvora toplote.
- Ovaj aparat nije namijenjen za upotrebu osobama (uključujući djecu) sa smanjenim fizičkim, senzornim ili mentalnim sposobnostima ili sa nedostatkom iskustva i znanja, osim ako im je lice odgovorno za njihovo korištenje davalo nadzor ili uputstva u vezi sa upotrebom uređaja sigurnost.
- Nemojte se penjati na teške ili vruće predmete niti stavljati na njih.
- Ne ostavljajte prozore ili vrata dugo otvorena kada klima uređaj radi.
- Ne usmjeravajte protok vazduha na biljke ili životinje.
- Dugo direktno izlaganje strujanju hladnog vazduha uređaja može imati negativne efekte na biljke i životinje.
- Ne stavljajte uređaj u kontakt sa vodom. Električna izolacija može biti oštećena i na taj način prouzrokovati strujni udar.
- Ne penjite se i ne postavljajte nikakve predmete na spoljašnju jedinicu.
- Nikada ne ubacujte štap ili slične predmete u uređaj. To može prouzrokovati povrede.
- Djecu treba nadgledati kako bi se osiguralo da se ne igraju uređajem. Ako je kabl za napajanje oštećen, proizvođač, njegov servis ili slično kvalifikovana osoba mora ga zamjeniti kako bi se izbjegla opasnost.



# NAZIVI DJELOVA

## Unutrašnja jedinica

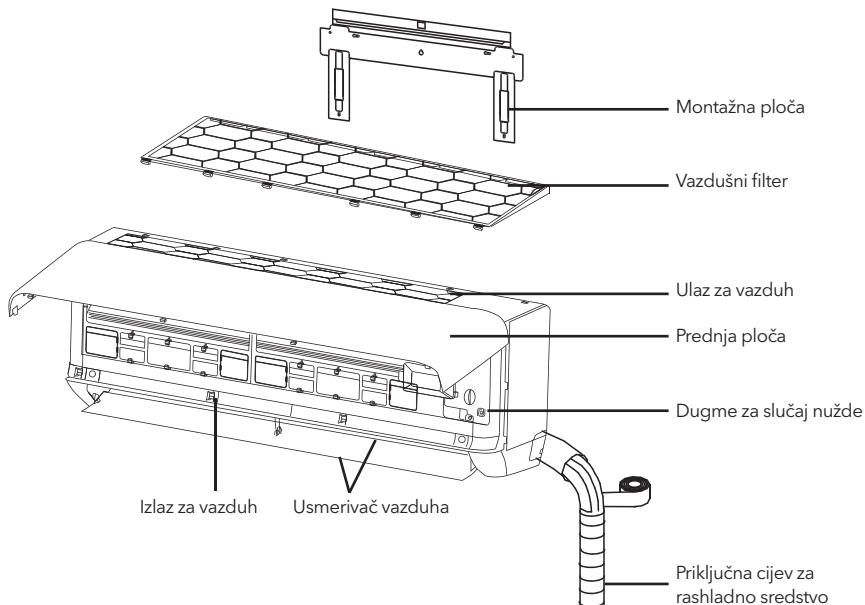

## Spoljašnja jedinica

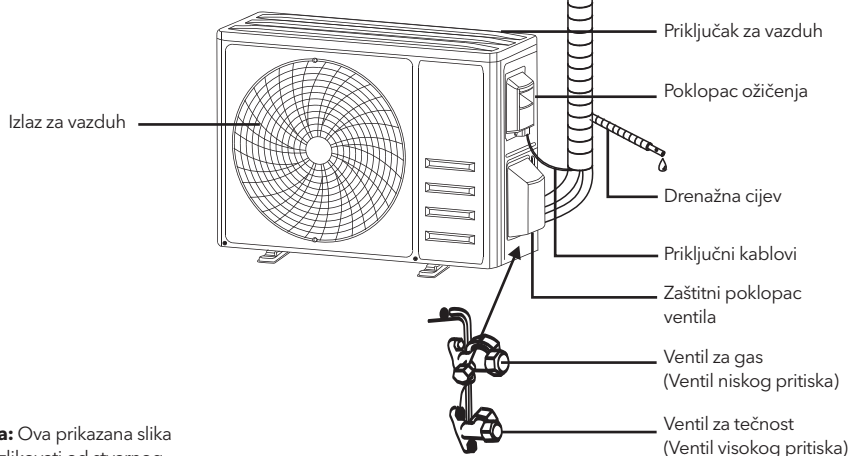



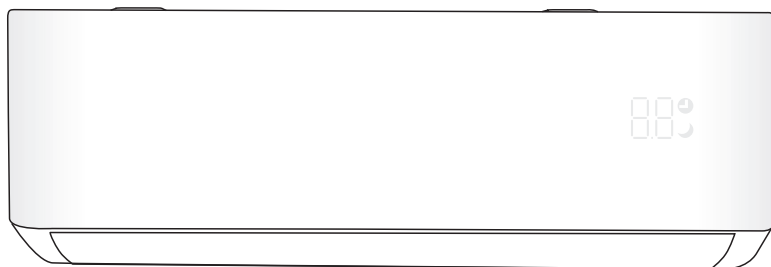

**Napomena:** Ova prikazana slika može se razlikovati od stvarnog objekta. Uzmite ovo drugo kao standard.

Sa uklonjenim zaštitnim poklopcem

## Unutrašnji panel



No.	LED	Funkcija
1		Indikator za tajmer, temperaturu i kodove grešaka.
2		Svijetli tokom rada tajmera.
3		Režim spavanja

 Oblik i položaj prekidača i indikatora mogu se razlikovati u zavisnosti od modela, ali njihova funkcija je ista.



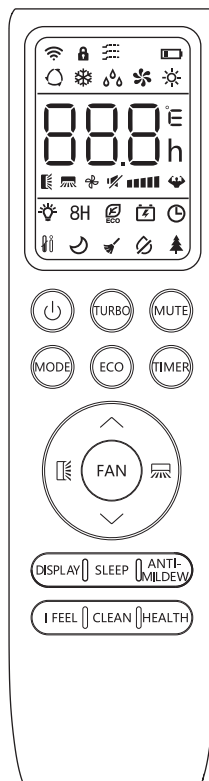

## DALJINSKI UPRAVLJAČ

## Remote control DISPLAY

Br.	Simbol	Značenje
1		Indikator baterije
2		Automatski mod
3		Hladenja
4		Odvlaživanje
5		Ventilator
6		Grijanje
7		ECO
8		Tajmer
9		Indikator temperature
10		Brzina Ventilatora: Auto/low/low-mid/mid/ mid-high/high
11		Tihi režim
12		TURBO
13		Vertikalno usmjeravanje vazduha
14		Horizontalno usmjeravanje vazduha
15		Funkcija spavanja
16		Funkcija zdravlja
17		I FEEL funkcija
18		8°C funkcija grijanja
19		Signal indikator
20		Provjetravanje
21		Zaključavanje displeja
22		Displeja ON/OFF
23		GEN funkcija
24		Funkcija samочиšćenja
25		Funkcija protiv stvaranja buđi



Ekran i neke funkcije daljinskog upravljača mogu se razlikovati u zavisnosti od modela.

Br.	Taster	Funkcija
1		Uključivanje / isključivanje klima uređaja.
2		Da biste smanjili temperaturu ili sate podešavanja tajmera.
3		Da biste povećali temperaturu ili sate podešavanja tajmera.
4	MODE	Za odabir načina rada (AUTO, COOL, DRI, FAN, HEAT).
5	ECO	Za aktiviranje / deaktiviranje ECO funkcije.
		Dugo pritisnite da biste aktivirali / deaktivirali funkciju grijanja od 8 °C (u zavisnosti od modela).
6	TURBO	Za aktiviranje / deaktiviranje funkcije TURBO.
7	FAN	Da biste izabrali brzinu ventilatora za automatsko / utišavanje / nisko / nisko-srednje / srednje / srednje-visoko / visoko / turbo.
8	TIMER	Za podešavanje vremena uključivanja / isključivanja tajmera.
9	SLEEP	Za uključivanje / isključivanje funkcije SLEEP.
10	DISPLAY	Za uključivanje / isključivanje LED ekrana.
11		Da zaustavite ili započnete horizontalno kretanje usmjerivača vazduha ili podesite željeni smjer vazduha gore / dole.
12		Da zaustavite ili započnete horizontalno kretanje usmjerivača vazduha ili podesite željeni smjer kretanja lijevo / desno.
13	I FEEL	Za uključivanje / isključivanje funkcije I FEEL.
14	MUTE	Za uključivanje / isključivanje funkcije MUTE.
		Dugo pritisnite da biste aktivirali / deaktivirali GEN funkciju (u zavisnosti od modela).
15	MODE + TIMER	Da biste aktivirali / deaktivirali funkciju CHILD-LOCK.
16	CLEAN	Za aktiviranje / deaktiviranje funkcije SAMOČIŠĆENJA (u zavisnosti od modela).
17	FAN + MUTE	Za aktiviranje / deaktiviranje funkcije POVJETARAC (u zavisnosti od modela).
18	HEALTH	Da biste aktivirali / deaktivirali funkciju ZDRAVLJA (u zavisnosti od modela).
19	ANTI-MILDEW	Za aktiviranje / deaktiviranje funkcije PROTIV STVARANJA BUDI.



Ekran i neke funkcije daljinskog upravljača mogu se razlikovati u zavisnosti od modela.



Oblik i položaj tastera i indikatora mogu se razlikovati u zavisnosti od modela, ali njihova funkcija je ista.



Jedinica zvučnim signalom potvrđuje tačan prijem svake komande.

## Zamjena baterija

Uklonite poklopac baterije sa zadnje strane daljinskog upravljača pritiskom i pomicanjem u smjeru strelice.  
Instalirajte baterije stavljanjem (-) bočne strane opruge na daljinski upravljač.  
Vratite poklopac baterije tako što ćete ga pomjeriti na mjesto.

- ⚠ Koristite 2 komada LRO3 AAA (1,5V) baterija.  
Ne koristite punjive baterije.  
Zamijenite stare baterije novim istim tipom kada ekran više nije čitljiv.  
Ne bacajte baterije kao nesortirani komunalni otpad.  
Neophodno je sakupljanje takvog otpada za poseban tretman.

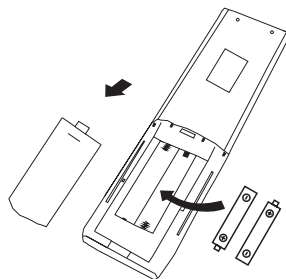

- ⚠ Svaki put kada prvi put umetnete baterije u daljinski upravljač, možete podesiti tip upravljanja samo za hlađenje ili za pumpu za grijanje. Čim ubacite baterije, isključite daljinski upravljač i pokrenite kao dole.
  1. Dugo pritisnite **MODE** dugme, dok ikona (❄) ne zatrepće, da biste postavili tip Samo hlađenje.
  2. Dugo pritisnite **MODE** dugme, dok ikona (🔥) ne zatrepće, za podešavanje tipa pumpe za grijanje.
 Napomena: Ako daljinski upravljač postavite u režim hlađenja, neće biti moguće aktivirati funkciju grijanja u jedinicama sa grejnom pumpom. Ako trebate resetovati, izvadite baterije i ponovo instalirajte.

- ⚠ Prikaz temperature možete programirati između °C i °F.
  1. Pritisnite i držite taster **TURBO** preko 5 sekundi za ulazak u režim promjene
  2. Pritisnite i držite taster **TURBO**, dok ne pređe na °C i °F
  3. Zatim otpustite taster i sačekajte 5 sekundi, funkcija će biti izabrana.

Bilješka:

1. Usmjerite daljinski upravljač prema klima uređaju.
2. Uvjerite se da između daljinskog upravljača i prijemnika signala u unutrašnjoj jedinici nema predmeta.
3. Nikada ne ostavljajte daljinski upravljač izložen sunčevim zracima.
4. Daljinski upravljač držite na udaljenosti od najmanje 1 m od televizora ili drugih električnih uređaja.

## REŽIM HLAĐENJA

**COOL** ❄️ Funkcija hlađenja omogućava klima uređaju da istovremeno hladi sobu i smanjuje vlažnost vazduha.

Da biste aktivirali funkciju hlađenja (COOL), pritisnite taster r **MODE** dok se simbol ❄️ ne pojavi na ekranu. Pomoću dugmeta ▼ ili ▲ podesite temperaturu nižu od one u sobi.

## FAN MODE (Nije dugme FAN)

**FAN** 🌀 Režim ventilatora, samo protok vazduha.

Da biste postavili režim FAN, pritisnite **MODE** sve dok se 🌀 ne pojavi na displeju.

## SUVI REŽIM

**DRY** 💧 Ova funkcija smanjuje vlažnost vazduha kako bi prostorija postala prijatnija.

Da biste postavili režim SUŠENJA, pritisnite **MODE** sve dok se na ekranu ne pojavi 💧 Aktivirana je automatska funkcija predpodešavanja.

## AUTO MODE



**AUTO** 🔄 Automatski režim.

Da biste postavili režim AUTO, pritisnite **MODE** sve dok se ne pojavi 🔄 na displeju.  
U AUTO režimu, režim rada se automatski podešava u skladu sa sobnom temperaturom.

## REŽIM GRIJANJA

HEAT 

Funkcija grijanja omogućava klima uređaju da zagrijeva sobu.

Da biste aktivirali funkciju grijanja (HEAT), pritisnite taster **[MODE]** dok se simbol  ne pojavi na displeju. Tasterom  ili  podesite temperaturu višu od one u sobi.

 Tokom rada GRIJANJE, uređaj može automatski aktivirati ciklus odmrzavanja, kada je neophodno očistiti mraz na kondenzatoru kako bi se povratila njegova funkcija razmjene toplote. Ovaj postupak obično traje 2-10 minuta. Tokom odmrzavanja, ventilator unutrašnje jedinice zaustavlja rad. Nakon odmrzavanja automatski se vraća u režim GRIJANJA.

 **(Za sjevernoameričko tržište)** Ako je potrebno, možete pritisnuti ECO dugme 10 puta u roku od 8 sekundi u režimu grijanja da biste započeli prisilno odmrzavanje. Mnogo brže će odmrznuti spoljni led.

## FAN SPEED funkcija (taster FAN)

FAN 

Promijenite brzinu rada ventilatora.

Pritisnite **[FAN]** dugme za podešavanje brzine ventilatora koji radi, može se kružno podesiti na AUTO / MUTE / LOV / LOV-MID // MID / MID-HIGH / HIGH / TURBO.



## Funkcija zaključavanja



1. Pritisnite i zadržite taster **[MODE]** i **[TIMER]** da biste aktivirali ovu funkciju i ponovite to da biste deaktivirali ovu funkciju.
2. Pod ovom funkcijom nijedno dugme neće biti aktivno.

## TAJMER UKLUJUČENO



TIMER 

Da biste automatski uključili aparat, kada je jedinica isključena, možete podesiti TIMER ON.

Da biste podesili vrijeme automatskog uključivanja kao ispod:

1. Pritisnite **[TIMER]** taster prvi put podesiti na daljinskom displeju uključivanje  i **[60m]** i pojavice se na daljinski displej i blicevi.
2. Pritisnite taster  i  da biste podesili željeno vrijeme uključivanja. Svaki put kada pritisnete dugme, vrijeme

se povećava / smanjuje za pola sata između 0 i 10 sati i za jedan između 10 i 24 sata

3. Pritisnite taster **[TIMER]** drugi put za potvrdu.
4. Nakon podešavanja tajmera, podesite potreban režim (Cool / Heat / Auto / Fan / Dri), pritiskom na **[MODE]** taster. I podesite potrebnu brzinu ventilatora pritiskom na dugme **[FAN]**. I pritisnite  i  da biste podesili potrebna radna temperatura.



OTKAZITE pritiskom na **[TIMER]** taster.

## TAJMER ISKLJUČENO

TIMER 

Za automatsko isključivanje uređaja. Kada je jedinica uključena, možete isključiti TIMER

Da biste podesili vrijeme automatskog isključivanja, kao što je dole navedeno:







1. Potvrdite da je aparat UKLUJUČEN.
2. Pritisnite taster **[TIMER]** taster za prvo podešavanje isključivanja. Pritisnite  i  da biste postavili potreban tajmer.
3. Pritisnite **[TIMER]** dugme po drugi put za potvrdu.

Za otkazivanje pritisnite taster **[TIMER]**.

Napomena: Sve programiranje treba izvršiti u roku od 5 sekundi, u protivnom će se podešavanje otkazati.

## FUNKCIJA USMJERAVANJA VAZDUHA



1. Pritisnite dugme SWING da biste aktivirali funkciju usmjeravanja vazduha,
  - 1.1 Pritisnite  da biste aktivirali horizontalne usmjerivače za okretanje odozgo prema dolje, pojavice se znak 
  - 1.2 Pritisnite  da biste aktivirali vertikalne usmjerivače za okretanje s lijeva na desno, a na daljinskom ekranu će se pojaviti .
  - 1.3 Ponovite to da biste zaustavili smjer pod trenutnim uglom.
2. Ako su vertikalni usmjerivači ispod poklopca postavljeni ručno, omogućavaju usmjeravanje protoka vazduha direktno u desno ili u lijevo.
3. Dugo pritisnite  ili  preko 3 sekunde da biste izabrali više uglova smjera protoka vazduha.

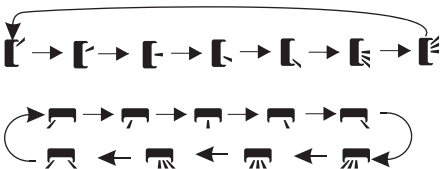

 Nikada ne postavljajte usmjerivače ručno, osjetljivi mehanizam se može ozbiljno oštetiti!

 Nikada ne stavljajte prste, palice ili druge predmete u otvore za ulaz i izlaz vazduha. Takav slučajni kontakt sa dijelovima pod naponom može prouzrokovati nepredvidivu štetu ili povredu.

## TURBO FUNKCIJA

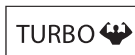

Da biste aktivirali turbo funkciju, pritisnite **TURBO** dugme i pojavice se  na ekranu. Pritisnite ponovo da biste otkazali ovu funkciju. U režimu hlađenje / grijanje, kada odaberete TURBO funkciju, uređaj će se prebaciti na režim brzo hlađenje ili brzo grijanje, i pokreće najveću brzinu ventilatora za najveći protok vazduha.

## TIHI REŽIM



1. Pritisnite dugme **MUTE** da biste aktivirali ovu funkciju i  će se pojaviti na displeju daljinskog upravljača. Ponovite to da biste deaktivirali ovu funkciju.
2. Kada se pokrene funkcija MUTE, daljinski upravljač će prikazati brzinu automatskog ventilatora, a unutrašnja jedinica će raditi na najnižoj brzini ventilatora da bi bio tih osećaj.
3. Kada pritisnete dugme FAN / TURBO, funkcija MUTE će biti otkazana. MUTE funkcija ne može se aktivirati u svom režimu.

## SPAVANJE

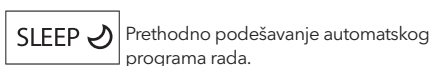

Pritisnite dugme **SLEEP** da biste aktivirali funkciju SLEEP i na ekranu se pojavljuje . Pritisnite ponovo da biste otkazali ovu funkciju. Nakon 10 sati rada u režimu spavanja, klima uređaj će se prebaciti na prethodni režim podešavanja.

## I FEEL



Pritisnite dugme **I FEEL** da biste isključili LED displej na panelu. Pritisnite ponovo da biste uključili LED displej,  će se pojaviti na daljinskom upravljaču. Ponovite to da biste deaktivirali ovu funkciju. Ova funkcija omogućava daljinskom upravljaču da izmjeri temperaturu na svom trenutnom mjestu i pošalje ovaj signal klima uređaju kako bi optimizovao temperaturu oko sebe i obezbjedio udobnost. Automatski će se deaktivirati 2 sata kasnije.

## ECO FUNKCIJA

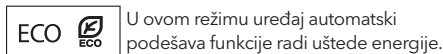

Pritisnite dugme **ECO** na ekranu se pojavljuje  i aparat će raditi u ECO režimu. Pritisnite ponovo da biste je otkazali.

Napomena: ECO funkcija je dostupna u režimima HLAĐENJA i GRIJANJA.

## DISPLEJ

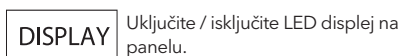

Pritisnite dugme **DISPLAY** da biste isključili LED displej na panelu. Pritisnite ponovo da biste uključili LED displej.

## GEN FUNKCIJA

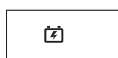



1. Prvo uključite unutrašnju jedinicu i dugo pritisnite **MUTE** taster 3 sekunde do aktiviranja i ponovite to da biste deaktivirali ovu funkciju.
2. Pod ovom funkcijom, kratko pritisnite taster **MUTE** da biste izabrali opšti tip L3 - L2 - L1 - OF.
3. Izaberite OF i sačekajte 2 sekunde da biste izašli.

## FUNKCIJA SAMOČIŠĆENJA

Opcionalno samo za neke uređaje sa inverter pumpom za grijanje.

Da biste aktivirali ovu funkciju, prvo isključite unutrašnju jedinicu, a zatim pritisnite dugme **CLEAN** tada ćete čuti zvučni signal, na unutrašnjoj **AC** će se pojaviti naizmenična struja a na daljinskom displeju .

1. Ova funkcija pomaže u uklanjanju nakupljene nečistoće, bakterija itd. Iz unutrašnjeg isparivača.
2. Ova funkcija će raditi oko 30 minuta i vratiće se u režim unapred podešavanja. Možete pritisnuti dugme  da biste otkazali ovu funkciju tokom procesa. Kada završite ili otkazete, začujete 2 zvučna signala.

 Normalno je ako se tokom ovog funkcijskog procesa čuje neka buka, jer se plastični materijali se šire na toploti i skupljaju na hladnoći.

 Predlažemo da koristite ovu funkciju u sljedećim uslovima okoline kako biste izbegli određene sigurnosne zaštitne funkcije.

Unutrašnja jedinica	Temp < 86°F (30°C)
Spoljašnja jedinica	41°F (5°C) < Temp < 86°F (30°C)

 Predlaže se korišćenje ove funkcije svaka 3 meseca.

## 8°C FUNKCIJA GRIJANJA (opcionalno)

1. Dugo pritisnite taster **[ECO]** tokom 3 sekunde da biste ga aktivirali ova funkcija i **[8°C]** (**[46°F]**) će se pojaviti na daljinskom displeju. Ponovite to da biste deaktivirali ovu funkciju.
2. Ova funkcija će automatski pokrenuti režim grijanja kada je sobna temperatura niža od **[8°C]** (**[46°F]**) i vratiće se u stanje pripravnosti ako temperatura dostigne 9 °C (48 °F).
3. Ako je sobna temperatura viša od 18°C, uređaj će automatski otkazati ovu funkciju.

## FUNKCIJA POVJETARCA (opcionalno)

1. Uključite unutrašnju jedinicu i pređite u režim HLAĐENJA, a zatim pritisnite **[FAN]** taster **[MUTE]** zajedno 3 sekunde da biste aktivirali ovu funkciju,  pojavaće se na ekranu. Uradite to ponovo da biste deaktivirali.
2. Ova funkcija će automatski zatvoriti vertikalne poklopce i pružiti vam ugodan osećaj povetarca.

## ZDRAVSTVENA FUNKCIJA (opcionalno)

1. Prvo uključite unutrašnju jedinicu, pritisnite **[HEALTH]** da aktivirate ovu funkciju,  pojavaće se na ekranu. Uradite to ponovo da biste je deaktivirali.
2. When the HEALTH function is initiated, the Ionizer/ Plasma/ Bipolar Ionizer/ UVC Lights (depending on models) will be energized and running.

## FUNKCIJA PROTIV STVARANJA BUDJI (opcionalno)

1. U režimu HLAĐENJE / SUŠENJE, pritisnite dugme **[ANTI-MILDEW]** da biste aktivirali ovu funkciju i pojavaće se  na daljinskom displeju;
2. Kada isključite klima uređaj iz režima HLAĐENJE / SUŠENJE, unutrašnja jedinica će nastaviti da radi oko 15 minuta kako bi se unutrašnja jedinica osušila;
3. Pritisnite ponovo ili odaberite druge režime da biste otkazali ovu funkciju.

## UPUTSTVO ZA UPOTREBU

 Pokušaj upotrebe klima uređaja iznad navedenog temperaturnog opsega može prouzrokovati da se uređaj za zaštitu klima uređaja pokrene i klima uređaj možda neće raditi. Zbog toga pokušajte da koristite klima uređaj u sledećim temperaturnim uslovima.

### INVERTER klima uređaji

Temperatura	Funkcija		
	Grijanje	Hladjenje	Sušenje
Sobna temperatura	0°C ~ 27°C	17°C ~ 32°C	
Spoljna temperatura	-7°C~24°C	T1 klima: 15°C~43°C	
		T3 klima: 1°C~52°C	

### Inverter klima uređaj:

Temperature	Funkcija		
	Grijanje	Hladjenje	Sušenje
Sobna temperatura	0°C~30°C	17°C~32°C	
Spoljna temperatura	-20°C ~ 30°C (grijanje na niskim temperaturama: -25°C ~30°C)	T1 klima: 15°C ~53°C (Hladjenje na niskim temperaturama: -15°C ~ 53°C)	
		T3 klima: 15°C ~ 55°C	



Sa priključenim napajanjem, ponovo pokrenite klima uređaj nakon isključivanja ili ga prebacite u drugi režim tokom rada, a uređaj za zaštitu klima uređaja će se pokrenuti. Kompresor će nastaviti sa radom nakon 3 minuta.

### ! Karakteristike rada grijanja (primenljivo na grijnu pumpu)

#### Predgrijanje:

Kada je funkcija grijanja omogućena, unutrašnjoj jedinici će trebati 2 ~ 5 minuta za predgrijavanje, nakon čega će klima uređaj početi da se grije i duva topli vazduh.

#### Odmrzavanje:

Tokom grijanja, kada je spoljna jedinica zamrznuta, klima uređaj će omogućiti funkciju automatskog odmrzavanja kako bi poboljšao efekat grijanja. Tokom odmrzavanja, unutrašnji i spoljni ventilatori prestaju da rade. Klima uređaj će se automatski nastaviti sa grijanjem nakon završetka odmrzavanja.a.

### ! Dugme za hitan slučaj:

Otvorite ploču i pronađite dugme za hitan slučaj na elektronskoj kontrolnoj kutiji kada daljinski upravljač zakaže. (Uvek pritisnite dugme za hitan slučaj sa izolacionim materijalom.)

Trenutni status	Operacija	Odgovor	Unesite režim rada
Stanje pripravnosti	Pritisnite dugme za hitne slučajeve jednom	Zvuči kratko jedanput.	Režim hlađenja
Stanje pripravnosti (Samo za pumpu za grijanje)	Pritisnite dugme za hitan slučaj dva puta za 3 sekunde	Dvapat kratko zapišti	Režim grijanja
Odvlaživanje	Pritisnite dugme za hitne slučajeve jednom	Neprestano oglašava zvučni signal	isključeno

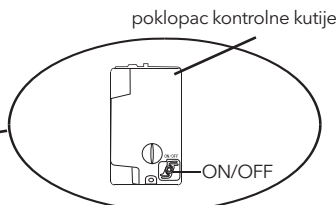
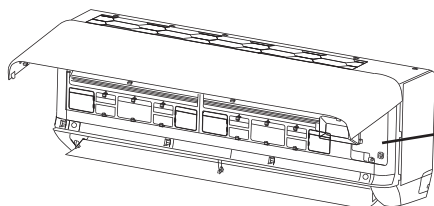

(otvorite ploču unutrašnje jedinice)

## INSTRUKCIJE ZA SERVISIRANJE

- Pogledajte informacije sadržane u ovom uputstvu kako biste saznali koje su dimenzije prostora koji Vam je potreban za pravilnu ugradnju uređaja, uključujući i minimalne dozvoljene razdaljine od struktura koje se nalaze u neposrednoj blizini uređaja.
- Uređaj ugraditi, upotrebljavati i čuvati u prostoriji sa podnom površinom većom od 4 m<sup>2</sup>.
- Postavljanje cijevi držati na minimalnom nivou.
- Cijevi zaštititi od fizičkog oštećenja i ne ugrađivati ih unutar prostora koji nemaju mogućnost provjetravanja ukoliko je pomenuti prostor manji od 4m<sup>2</sup>.
- Poštovati usklađenost sa nacionalnim propisima u vezi sa gasovima.
- Mehaničke veze ostaviti dostupnima radi postupka održavanja.
- Pratiti uputstva navedena u ovom priručniku, a koja se odnose na rukovanje, ugradnju, čišćenje, održavanje i odlaganje rashladnog sredstva.
- Uvjeriti se da ventilacioni otvori nisu blokirani.
- Napomena:** Postupak servisiranja vršiti isključivo na način preporučen od strane proizvođača.
- Upozorenje:** Uređaj držati na mjestu sa dobrom provjetrenošću, gdje dimenzije prostorije odgovaraju naznačenoj površini prostorije adekvatnoj za rad uređaja.
- Upozorenje:** Uređaj držati u prostoriji u kojoj nema stalno prisutnog otvorenog plamena (na primjer, aktivirani

uređaj koji radi na gas) i izvora paljenja (na primjer, aktivirana električna grijalica).

12. Uređaj čuvati na način kojim se sprečava pojava mehaničkih oštećenja.
13. Prikladno je da svaka osoba pozvana da radi sa instalacijama za rashladno sredstvo poseduje važeću i aktuelnu potvrdu izdatu od strane tijela za procjenu koje je akreditovala struka, čime se pomenutim osobama priznaje kompetentnost da rukuju rashladnim sredstvima, a u skladu sa specifikacijom procjene priznatom od strane konkretnog industrijskog sektora. Postupke servisiranja obavljati isključivo u skladu sa preporukama proizvođača opreme. Postupci održavanja i popravljanja koji zahtevaju pomoć drugih kvalifikovanih osoba moraju se obavljati pod nadzorom osobe kompetentne za upotrebu zapaljivih rashladnih sredstava.
14. Svaku radnu proceduru koja utiče na bezbjednost obavljaju kompetentne osobe.
15. **Upozorenje:**
  - Nemojte pokušavati da ubrzate proces otapanja ili čišćenja na načine koji nisu preporučeni od strane proizvođača.
  - Uređaj držati u prostoriji u kojoj nema stalno prisutnih izvora paljenja (na primer: otvorenog plamena, aktiviranog uređaja koji radi na gas ili aktivirane električne grijalice).
  - Nemojte bušiti ili spaljivati.
  - Imajte u vidu da rashladna sredstva ne moraju da imaju miris.



Opasnost od požara



Uputstvo za upotrebu



Pročitajte tehničko uputstvo

## 16. Informacije o servisiranju:

### 1. Provjera prostora

Prije nego što započnete sa radom na sistemima koji sadrže zapaljiva rashladna sredstva, neophodno je obaviti bezbjednosne provjere kako biste se uvjerali da je rizik od paljenja sveden na minimum. Prilikom popravljanja rashladnog sistema, a prije izvođenja radova na sistemu, primijenite sledeće mjere predostrožnosti.

### 2. Radna procedura

Radovi se izvode prema kontrolisanoj proceduri kako bi se rizik od prisustva zapaljivog gasa ili isparenja prilikom izvođenja radova sveo na minimum.

### 3. Radni prostor uopšte

Cjelokupno osoblje koje radi na održavanju, kao i sve osobe koje rade u neposrednoj blizini, potrebno je obavestiti o prirodi radova koji se izvode. Izbjegavati rad u zatvorenom prostoru. Prostor koji okružuje mjesto izvođenja radova mora biti odvojen. Uvjjerite se da su uslovi unutar prostora bezbjedni tako što ćete kontrolisati zapaljivi materijal.

### 4. Provjera prisustva rashladnog sredstva

Provjeru prostora obavljati prije i u toku izvođenja radova pomoću odgovarajućeg detektora rashladnog sredstva, kako bi tehničar bio svjestan prisustva potencijalno zapaljivih atmosfera. Uvjjerite se da je oprema koja se koristi za detektovanje curenja odgovarajuća za izvođenje radova sa zapaljivim rashladnim sredstvima, tj. da ne stvara varnice, da je adekvatno zaptivena i inherentno bezbjedna.

### 5. Postojanje aparata za gašenje požara

Ukoliko radovi koje je potrebno izvesti na opremi za rashlađivanje, ili na bilo kojim drugim pratećim elementima, podrazumjeva prisustvo visoke temperature, neophodno je da odgovarajuća oprema za gašenje požara bude dostupna u neposrednoj blizini. Postarajte se da se neposredno pored mjesta na kome se obavlja punjenje nalazi aparat za gašenje požara sa suvim prahom ili CO<sub>2</sub>.

### 6. Bez izvora paljenja

Osoba koja izvodi radove na sistemima za rashlađivanje, što podrazumjeva izlaganje bilo koje cijevi spoljašnjim uslovima, ne smije da koristi nikakve izvore paljenja na način koji bi mogao da dovede do nastanka rizika od požara ili eksplozije. Sve moguće izvore paljenja, uključujući konzumiranje cigareta, držati na dovoljnoj udaljenosti od mjesta ugradnje, popravljanja, praznjenja i odlaganja, prilikom čega može doći do potencijalnog oslobađanja rashladnog sredstva u okolni prostor. Prije početka radova, pregledajte prostor oko opreme kako biste se uvjerali da nema opasnosti ili rizika od paljenja. Postaviti oznake „Zabranjeno pušenje“.

### 7. Provjetravanje prostora

Prije nego što otvorite sistem ili na opremi započnete radove koji stvaraju visoku temperaturu, uvjerite se da se prostor nalazi na otvorenom ili da je adekvatno provjetren. Određeni stepen provjetrenosti održavati i tokom čitavog perioda izvođenja radova. Provjetravanjem bi trebalo da se razredi svaka koncentracija oslobodenog rashladnog sredstva i da se, po mogućstvu, izbaci u spoljašnju sredinu.

### 8. Provjera opreme za rashlađivanje

Prilikom zamjene električnih komponenti, nove komponente moraju da odgovaraju svrsi i da budu u skladu sa odgovarajućom specifikacijom. Smjernice za održavanje i servisiranje navedene od strane proizvođača se uvijek moraju poštovati. Ukoliko niste sigurni, kontaktirajte tehničko odeljenje proizvođača za pomoć.

Kod instalacija u okviru kojih se upotrebljavaju zapaljiva rashladna sredstva, potrebno je obaviti sledeće provjere:

- Količina sredstva koje se dopunjuje je u skladu sa dimenzijama prostorije u kojoj su ugrađeni djelovi koji sadrže rashladno sredstvo;
- Ventilaciona oprema i otvori funkcionišu na adekvatan način i nisu blokirani;
- Ukoliko se upotrebljava indirektna rashladna instalacija, provjeriti prisustvo rashladnog sredstva u okviru sekundarnog kola;
- Oznake na opremi moraju ostati vidljive i čitljive. Nečitke oznake i znaci se moraju popraviti;
- Rashladnu cijev ili komponente ugraditi na mjesta na kojima je malo vjerovatno da će biti izložene dejstvu supstanci koje mogu dovesti do korodiranja komponenata sa rashladnim sredstvom, sem ukoliko su pomenute komponente izrađene od materijala koji su inherentno otporni na koroziju ili koji su na odgovarajući način zaštićeni od korozije.

#### 9. Provjere električnih uređaja

Popravka i održavanje električnih komponenti uključuju procedure inicijalne provjere bezbjednosti i kontrolu komponenata. U slučaju da postoji kvar koji može da ugrozi bezbjednost, uređaj se ne smije povezivati na struju sve dok pomenuti kvar ne bude otklonjen na odgovarajući način. Ukoliko je kvar nemoguće otkloniti odmah, a neophodno je da uređaj nastavi sa radom, primijeniti adekvatno privremeno rješenje. Pomenuta situacija mora biti prijavljena vlasniku opreme, kako bi sve strane u nju bile upućene.

Inicijalne provjere bezbjednosti uključuju sledeće:

- Da su kondenzatori ispražnjeni: ovo treba obaviti na bezbjedan način, kako bi se izbjegla mogućnost nastanka varnica;
- Da neizolovane električne komponente i žice nisu izložene prilikom punjenja, oporavka ili čišćenja sistema;
- Da postoji kontinuitet uzemljenja.

### 17. Popravljanje zaptivenih komponenti

1. Prilikom popravljanja zaptivenih komponenata, a prije skidanja zaptivenih poklopaca i sl., neophodno je prekinuti svaku vezu opreme na kojoj se izvode radovi sa napajanjem. Ukoliko je apsolutno neophodno da oprema tokom servisiranja bude pod naponom, onda se na najkritičnijoj tački mora postaviti konstantno uključeni uređaj za detektovanje curenja, kako bi isti izdao upozorenje o postojanju potencijalno opasne situacije.

2. Posebno treba obratiti pažnju na sledeće kako biste bili sigurni da radovi na električnim komponentama nisu doveli do promena na kućištu koje bi uticale na smanjenje nivoa zaštite. Ove promene podrazumijevaju oštećenje kablova, prekomerni broj veza, priključke koji ne prate originalnu specifikaciju, oštećenja na zaptivkama, neadekvatno postavljene uvodnice itd.

Uvjerite se da je uređaj dobro pričvršćen.

Uvjerite se da zaptivke ili zaptivni materijali nisu istrošeni do mjere da više ne ispunjavaju svoju svrhu, naime sprječavanje prodiranja zapaljivih atmosfera. Rezervni djelovi moraju da odgovaraju specifikacijama proizvođača.

NAPOMENA: Upotreba silikonskih sredstava za zaptivanje može da poništi učinkovitost određenih vrsta opreme za detektovanje curenja. Komponente sa inherentnom bezbjednošću nije neophodno izolovati prije izvođenja radova na njima.

### 18. Popravljanje komponenata sa inherentnom bezbjednošću

Ne primenjujte nikakva konstantna induktivna ili kapacitivna opterećenja na kolo ukoliko se niste prethodno uvjerali da time nećete izazvati prekoračenje dozvoljenih vrijednosti napona i struje za opremu koju koristite. Komponente sa inherentnom bezbjednošću predstavljaju jedini tip komponenata na kojima se može raditi dok su pod naponom u prisustvu zapaljive atmosfere. Uređaj za testiranje treba da ima odgovarajuće specifikacije.

Komponente zamijenite isključivo rezervnim djelovima navedenim od strane proizvođača. Drugi rezervni djelovi mogu izazvati paljenje rashladnog sredstva prisutnog u atmosferi usled curenja.

### 19. Kablovi

Uvjerite se da se kablovi nisu izloženi habanju, koroziji, prekomernom pritisku, vibracijama, ostrim ivicama ili bilo kom drugom štetnom uticaju okruženja. Prilikom provjere treba uzeti u obzir i efekte starenja ili kontinuirane izloženosti vibracijama čiji su izvor kompresori ili ventilatori.

### 20. Detektovanje zapaljivih rashladnih sredstava

Potencijalni izvori paljenja se ni pod kojim uslovima ne smiju koristiti kao način za traženje ili detektovanje mjesta curenja rashladnog sredstva. Ne smije se upotrebljavati halogena lampa (ili bilo koje drugo sredstvo za detekciju koje koristi otvoreni plamen).

### 21. Načini detektovanja curenja

Načini koji se smatraju prihvatljivim prilikom detektovanja curenja kod sistema koji sadrže zapaljiva rashladna sredstva uključuju sledeće:

Za detektovanje zapaljivih rashladnih sredstava koristiti elektronske uređaje za detektovanje curenja, mada oni mogu imati neadekvatnu osetljivost ili mogu zahtevati ponovnu kalibraciju. (Kalibracija opreme za detektovanje se mora vršiti u okruženju bez prisustva rashladnog sredstva.) Uvjerite se da uređaj za detektovanje ne predstavlja potencijalni izvor paljenja i da je adekvatan za rashladno sredstvo koje se koristi. Oprema za detektovanje curenja se mora podesiti na procenat LFL (donje granice zapaljivosti) rashladnog sredstva i mora se kalibrirati prema rashladnom sredstvu koje se koristi, a odgovarajući procenat gasa (maksimalnih 25 %) mora biti potvrđen.

Tečnosti za detektovanje curenja su pogodni za upotrebu sa većinom rashladnih sredstava. Međutim, treba izbjegavati upotrebu deterdženata koji sadrže hlor, jer hlor može da reaguje sa rashladnim sredstvom i izazove korodiranje bakarnih cijevi.

Ukoliko se sumnja na curenje, svi izvori otvorenog plamena moraju biti uklonjeni/otvoreni plamen mora biti ugašen.

Ukoliko je detektovano curenje rashladnog sredstva koje zahteva lemljenje, cjelokupna količina rashladnog sredstva se mora izvući iz sistema ili izolovati (zatvaranjem ventila) u delu sistema udaljenom od mjesta curenja. Sistem se zatim čisti propuštanjem azota bez kiseonika (oxygen free nitrogen, OFN) kako prije, tako i u toku postupka lemljenja.

## 22. Pražnjenje i evakuacija

Prilikom otvaranja instalacije za rashladno sredstvo radi vršenja popravki ili u bilo koje druge svrhe, primjenjuju se standardne procedure. Međutim, veoma je važno primjeniti najbolju praksu, jer se radi o zapaljivosti.

Pridržavajte se sledeće procedure:

- Uklonite rashladno sredstvo;
- Očistite instalaciju inertnim gasom;
- Obavite evakuaciju;
- Ponovo očistite inertnim gasom;
- Otvorite instalaciju bilo sečenjem ili lemljenjem.

Rashladno sredstvo iz sistema držati u odgovarajućim bocama za rashladno sredstvo iz sistema. Sistem se mora „isprati“ azotom bez kiseonika, nakon čega se jedinica smatra bezbjednom. Može biti potrebno da se ovaj postupak ponovi nekoliko puta. Komprimovani vazduh ili kiseonik se ne smije koristiti u pomenute svrhe. Ispiranje se postiže ukidanjem vakuuma unutar sistema putem azota bez kiseonika i daljim punjenjem sve do postizanja radnog pritiska, a zatim ispuštanjem u atmosferu i, na kraju, izvlačenjem gasova sve dok se ne stvori vakuum. Ovaj postupak je potrebno ponavljati sve dok u sistemu više ne bude rashladnog sredstva. Nakon poslednjeg postupka punjenja azotom bez kiseonika, potrebno je ispustiti ga iz sistema do postizanja atmosferskog pritiska, čime se omogućava izvođenje radova. Ovaj postupak je ključan ukoliko se planira lemljenje cijevi.

Uverite se da se izlazni otvor vakuum pumpe ne nalazi u blizini izvora paljenja i da postoji mogućnost provjetravanja.

## 23. Stavljanje van rada

Prije sprovođenja ove procedure, neophodno je da tehničar bude potpuno upoznat sa opremom i svim detaljima u vezi sa istom. Preporučuje se dobra praksa za bezbjedno pražnjenje svih rashladnih sredstava iz sistema. Prije izvršenja zadatka, treba uzeti uzorak ulja i rashladnog sredstva ukoliko je potrebno izvršiti analizu prije ponovne upotrebe postojećeg rashladnog sredstva. Veoma je važno provjeriti dostupnost električne energije prije nego što se započne sa obavljanjem ovog zadatka.

a. Upoznati se sa opremom i njenim radom.

b. Izolovati sistem od napajanja.

c. Prije početka procedure, uvjeriti se:

- da postoji mehanička oprema za rukovanje, ukoliko je potrebna, u cilju rukovanja bocama sa rashladnim sredstvom iz sistema;
- da postoji kompletna oprema za ličnu zaštitu, kao i da se ista pravilno koristi;
- da je proces pražnjenja u svakom trenutku pod nadzorom nadležnog lica;
- da su oprema za pražnjenje i boce za rashladno sredstvo iz sistema u skladu sa odgovarajućim standardima.

d. Ispumpati rashladni sistem ukoliko je to moguće.

e. Ukoliko uspostavljanje vakuuma nije moguće, izraditi manipulativni cjevovod tako da rashladno sredstvo

može da se ukloni iz različitih djelova sistema.

f. Postaviti bocu na vagu prije pražnjenja rashladnog sredstva iz sistema.

g. Pokrenuti mašinu za pražnjenje i rukovati istom u skladu sa uputstvima proizvođača.

h. Ne prepunjavati boce (ne više od 80 % zapremine tečnog punjenja).

i. Ne prekoraciivati maksimalni radni pritisak boce, čak ni privremeno.

j. Kada su boce pravilno napunjene i proces završen, postarajte se da boce i oprema budu brzo uklonjene sa lokacije, kao i da su svi izolovani ventili na opremi zatvoreni.

k. Ispražnjenim rashladnim sredstvom ne treba puniti drugi rashladni sistem, osim ukoliko isto nije očišćeno i provereno.

## 24. Obeležavanje

Opremu je potrebno obilježiti tako da se naznači da je ista stavljena van rada i da je iz nje ispražnjeno rashladno sredstvo. Etiketa treba da sadrži datum i da bude potpisana. Postarajte se da je na opremi istaknuta etiketa na kojoj je navedeno da oprema sadrži zapaljivo rashladno sredstvo.

## 25. Pražnjenje

Prilikom pražnjenja rashladnog sredstva iz sistema, bilo zbog servisiranja ili stavljanja van rada, preporučuje se dobra praksa za bezbjedno pražnjenje svih rashladnih sredstava.

Prilikom prebacivanja rashladnog sredstva u boce, uvjerite se da se koriste samo odgovarajuće boce za rashladno sredstvo iz sistema. Obezbedite odgovarajući broj boca za svu količinu punjenja iz sistema. Sve boce koje će se koristiti treba da imaju oznake na kojima se navodi da boce sadrže ispražnjeno rashladno sredstvo i naziv tog rashladnog sredstva (tj. specijalne boce za ispražnjeno rashladno sredstvo). Boce treba da budu opremljene ispravnim ventilom za otpuštanje pritiska i, ukoliko je to moguće, ispravnim pratećim zapornim ventilima. Prazne boce treba evakuisati i, po mogućnosti, ohladiti prije pražnjenja.

Oprema za pražnjenje treba da bude ispravna, sa kompletnom uputstava u vezi sa opremom koja se koristi, i treba da bude pogodna za pražnjenje svih odgovarajućih rashladnih sredstava, uključujući, kada je to primenljivo, i zapaljiva rashladna sredstva. Osim toga, na raspolaganju treba imati kalibrisanu i ispravnu vagu. Crijeva treba da budu opremljena ispravnim spojnicama koje ne cure. Prije upotrebe mašine za pražnjenje, provjerite da li je ista ispravna, da li je pravilno održavana i da li su sve prateće električne komponente zaptivene kako ne bi došlo do paljenja u slučaju oslobađanja rashladnog sredstva. Ukoliko niste sigurni, konsultujte proizvođača.

Ispražnjeno rashladno sredstvo treba vratiti dobavljaču rashladnih sredstava u odgovarajućoj boci za ispražnjeno rashladno sredstvo i pripremiti odgovarajuće obaveštenje o transferu otpada. Ne miješati rashladna sredstva u jedinicama za ispražnjena rashladna sredstva, a naročito ne u bocama.

Ukoliko se vrši uklanjanje kompresora ili kompresorskih ulja, postarajte se da ista budu evakuisana do prihvatljivog nivoa kako zapaljivo rashladno sredstvo ne bi ostalo u sredstvu za podmazivanje. Proces evakuacije treba sprovesti prije vraćanja kompresora dobavljačima. Ovaj proces se može ubrzati isključivo električnim grijanjem tijela kompresora. Postupak pražnjenja ulja iz sistema treba obaviti na bezbjedan način.

## UPOZORENJA ZA INSTALACIJU (R32)

### Važna upozorenja

1. Klima uređaj mora instalirati profesionalno osoblje, a priručnik za ugradnju koristi se samo za profesionalno osoblje instalacije! Specifikacije instalacije treba da podležu našim propisima o servisiranju nakon prodaje.
2. Pri punjenju zapaljivog rashladnog sredstva, bilo koji od vaših nepristojnih postupaka može prouzrokovati ozbiljne povrede ili povrede ljudskog tijela i predmeta.
3. Nakon završetka instalacije mora se izvršiti test curenja.
4. Prije održavanja ili popravke klima uređaja sa zapaljivim rashladnim sredstvom neophodno je obaviti sigurnosni pregled kako bi se osiguralo da se rizik od požara svede na minimum.
5. Mašinom je neophodno upravljati pod kontrolisanim postupkom kako bi se osiguralo da se svaki rizik koji proizilazi iz zapaljivog gasa ili pare tokom rada svede na minimum.
6. Zahtjevi za ukupnu težinu napunjenog rashladnog sredstva i površinu prostorije koja treba da bude opremljena klima uređajem (prikazani su kao u sledećim tabelama GG.1 i GG.2)

### Maksimalno punjenje i potrebna minimalna površina poda

$$m_1 = (4 \text{ m}^3) \times \text{LFL}, m_2 = (26 \text{ m}^3) \times \text{LFL}, m_3 = (130 \text{ m}^3) \times \text{LFL}$$

Tamo gde je LFL donja zapaljiva granica u kg/m<sup>3</sup>, R32 LFL je 0.038 kg/m<sup>3</sup>.

#### Za uređaje čija je količina punjenja $m_1 < M = m_2$ :

Maksimalno punjenje u sobi mora biti u skladu sa sledećim:

$$m_{\text{max}} = 2.5 \times (\text{LFL})^{5/4} \times h_0 \times (A)^{1/2}$$

Potrebna minimalna površina poda  $A_{\text{min}}$  za ugradnju uređaja sa punjenjem rashladnog sredstva M (kg) mora biti u skladu sa sledećim:  $A_{\text{min}} = (M / (2.5 \times (\text{LFL})^{5/4} \times h_0))^2$

Gdje:

**Tabela GG.1 - Maksimalno punjenje (kg)**

Tip gasa	LFL (kg/m <sup>3</sup> )	h <sub>0</sub> (m)	Površina prostorije (m <sup>2</sup> )						
			4	7	10	15	20	30	50
R32	0.306	1	1.14	1.51	1.8	2.2	2.54	3.12	4.02
		1.8	2.05	2.71	3.24	3.97	4.58	5.61	7.254
		2.2	2.5	3.31	3.96	4.85	5.6	6.86	8.85

Tabela GG.2 - Minimalna površina sobe (m<sup>2</sup>)

Tip gasa	LFL (kg/m <sup>3</sup> )	h <sub>0</sub> (m)	Punjenje (M) (kg) Minimalna površina prostorije (m <sup>2</sup> )						
			4	7	10	15	20	30	50
R32	0.306		1.224kg	1.836kg	2.448kg	3.672kg	4.896kg	6.12kg	7.956kg
		0.6		29	51	116	206	321	543
		1		10	19	42	74	116	196
		1.8		3	6	13	23	36	60
		2.2		2	4	9	15	24	40

## Principi bezbjednosti instalacije

### 1. Bezbjednost lokacije

- Otvoreni plamen zabranjen
- Ventilacija neophodna



### 2. Bezbjednost rada

- Statički elektricitet
- Obavezno nositi zaštitnu odeću i antistatičke rukavice
- Ne koristite mobilni telefon



### 3. Sigurnost instalacije

- Detektor curenja rashladnog sredstva
- Odgovarajuće mjesto instalacije







Ova Slika je šematski prikaz detektora curenja rashladnog sredstva.

### Imajte na umu da:

1. Mjesto ugradnje mora biti dobro provjetreno.
2. Na mjestima za instaliranje i održavanje klima uređaja pomoću rashladnog sredstva R32 ne smije biti otvorene vatre ili zavarivanja, pušenja, sušenja peći ili bilo kog drugog izvora toplote većeg od 548 koji lako stvara otvorenu vatru.
3. Kada instalirate klima uređaj, potrebno je preduzeti odgovarajuće antistatičke mere kao što je nošenje antistatične odeće i / ili rukavica.
4. Potrebno je izabrati mjesto pogodno za ugradnju ili održavanje pri čemu ulazi i izlazi za vazduh unutrašnje i spoljne jedinice ne smiju biti okruženi preprekama niti u blizini bilo kog izvora toplote ili zapaljivog i / ili eksplozivnog okruženja.
5. Ako tokom instalacije iz unutrašnje jedinice curi rashladno sredstvo, neophodno je odmah isključiti ventil spoljne jedinice i cijelo osoblje treba izaći dok rashladno sredstvo u potpunosti ne procuri 15 minuta. Ako je proizvod oštećen, takav oštećeni proizvod morate nositi natrag do stanice za održavanje, a zabranjeno je zavarivanje cijevi za rashladno sredstvo ili obavljanje drugih radnji na mjestu korisnika.
6. Neophodno je izabrati mjesto na kojem će se ulazni i izlazni vazduh unutrašnje jedinice ujednačiti.
7. Neophodno je izbjegavati mjesta na kojima se nalaze drugi električni proizvodi, utikači i utičnice prekidača za napajanje, kuhinjski ormar, krevet, sofa i druge dragocjenosti tačno ispod linija na dvije strane unutrašnje jedinice.

## Predloženi alati

Alatka	Slika	Alatka	Slika	Alatka	Slika
Standardni ključ		rezač cijevi		Vakumska pumpa	
Podesivi / okasti ljučevi		odvijač		Zaštitne naočare	
Moment ključ		Kolektor i merila		Radne rukavice	
Inbus ključ		Libela		Vaga za rashladno sredstvo	
Bušilica i burgije		Nareznica		Mikrometar	
Hilti		AmperMetar			

## Dužina cijevi i dodatno rashladno sredstvo

Kapacitet Inverter modela (Btu/h)	9K-12K		18K-36K	
Dužina cijevi sa standardnim punjenjem	5m	5m	5m	5m
Dužina cijevi sa standardnim punjenjem (severnoamerička itd.)	7.5m	7.5m	7.5m	7.5m
Maksimalna udaljenost između unutrašnje i spoljne jedinice	15m	25m	25m	25m
Dodatno punjenje rashladnog sredstva	20g/m	15g/m	30g/m	25g/m
Maks. razl. u nivou između unutrašnje i spoljne jedinice	10m	10m	10m	10m
Vrsta rashladnog sredstva	R22/R410A	R32	R22/R410A	R32

## Parametri obrtnog momenta

Prečnik cijevi	Njutn metar [N k m]	Stopa od funte (1bf-ft)	Mjerač sile (kgf-m)
1/4" (φ6)	18 - 20	24.4 - 27.1	2.4 - 2.7
3/8" (φ9.52)	30 - 35	40.6 - 47.4	4.1 - 4.8
1/2" (φ12)	45 - 50	61.0 - 67.7	6.2 - 6.9
5/8" (φ15.88)	60 - 65	81.3 - 88.1	8.2 - 8.9

**Namjenski distributivni uređaj i žica za klima uređaj**

Maksimalna radna struja klima uređaja (A)	Minimalna površina poprečnog presjeka žice (mm <sup>2</sup> )	Specifikacija utičnice ili pre-kidača (A)	Specifikacija osigurača (A)
≤ 8	0.75	10	20
> 8 and ≤10	1.0	10	20
> 10 and ≤15	1.5	16	32
> 15 and ≤24	2.5	25	32
> 24 and ≤28	4.0	32	64
> 28 and ≤32	6.0	40	64

**NAPOMENA**

Ova tabela je samo za referencu, instalacija mora da ispunjava zahteve lokalnih zakona i propisa.

## INSTALACIJA UNUTRAŠNJE JEDINICE

### Korak 1: Izaberite mjesto instalacije

1. Osigurajte da instalacija bude u skladu sa minimalnim dimenzijama instalacije (definisane u nastavku) i da ispunjava minimalnu i maksimalnu dužinu priključnog cjevovoda i maksimalnu razliku visine kako je definisano u odjeljku Sistemski zahtjevi.
2. Ulaz i izlaz vazduha neće biti ometani, osiguravajući pravi protok vazduha kroz prostoriju.
3. Kondenzat se može lako i sigurno odvoditi.
4. Svi spojevi mogu se lako povezati sa spoljnom jedinicom.
5. Unutrašnja jedinica je van dohvata djece.
6. Montažni zid dovoljno jak da izdrži četiri puta veću težinu i vibracije jedinice.
7. Filteru se lako može pristupiti za čišćenje.
8. Ostavite dovoljno slobodnog prostora da omogućite pristup za rutinsko održavanje.
9. Instalirajte najmanje 3 m od antene televizora ili radija. Rad klima uređaja može ometati radio ili TV prijem u područjima gde je prijem slab. Za pogođeni uređaj može biti potrebno pojačalo.
10. Ne instalirajte u vešeraj ili pored bazena zbog korozivnog okruženja.

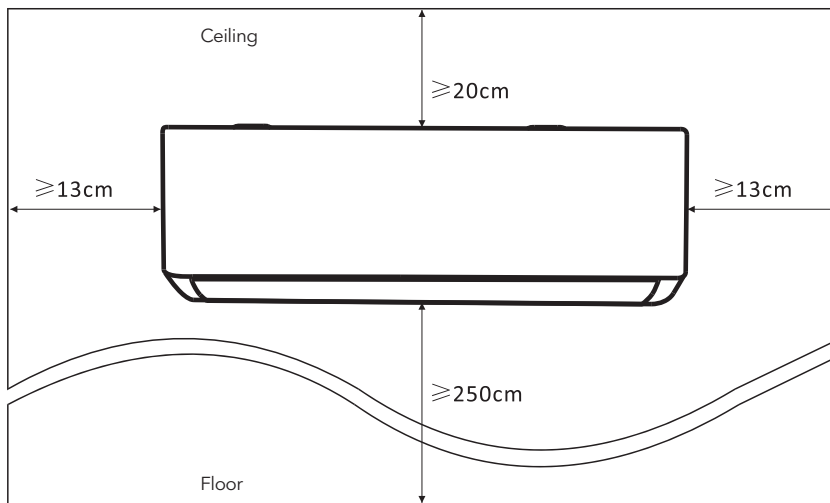

**Minimalni razmaci u zatvorenom prostoru.****Korak 2: Instalirajte montažnu ploču**

1. Uzmite montažnu ploču sa zadnje strane unutrašnje jedinice.
2. Obavezno ispunite minimalne zahteve za dimenzije ugradnje u koraku 1, u skladu sa veličinom montažne ploče, odredite položaj i zalepite montažnu ploču blizu zida.
3. Podesite montažnu ploču vodoravno pomoću libele, a zatim označite položaje rupa za vijke na zidu.
4. Odložite montažnu ploču i bušite rupe na označenim položajima.
5. U rupe umetnite čepove za ekspanziju, a zatim okačite montažnu ploču i pričvrstite je vijcima

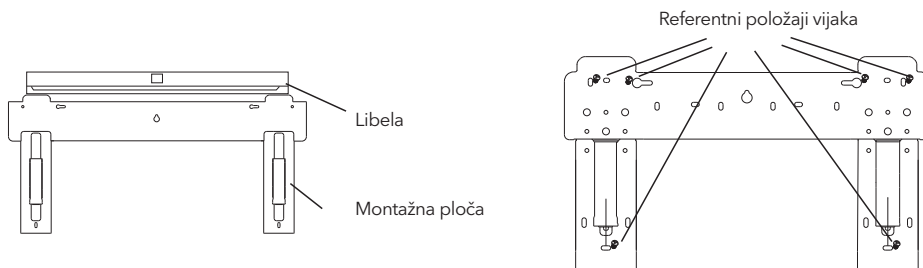
**Bilješka:**

- (I) Uvjerite se da je montažna ploča nakon postavljanja dovoljno čvrsta i ravna uz zid.
- (II) Ova prikazana slika može se razlikovati od stvarnog predmeta, uzmite ovaj drugi kao standard.

## Korak 3: Bušite zidnu rupu

U zidu treba izbušiti rupu za cjevovode za rashladno sredstvo, odvodnu cijev i priključne kablove.

1. Odredite mjesto osnove zidne rupe na položaju montažne ploče.
2. Otvor treba da ima prečnik najmanje 70 mm i mali kosi ugao kako bi se olakšala drenaža.
3. Izbušite zidnu rupu bušilicom za jezgre od 70 mm i sa malim kosim uglom nižim od unutrašnjeg kraja oko 5 mm do 10 mm.
4. Postavite zidnu čauru i poklopac zidne čaure (oba su opcionalni djelovi) da biste zaštitili djelove za povezivanje..

### Oprez:

Kada bušite zidnu rupu, vodite računa da izbjegavate žice, vodovod i druge osjetljive komponente.

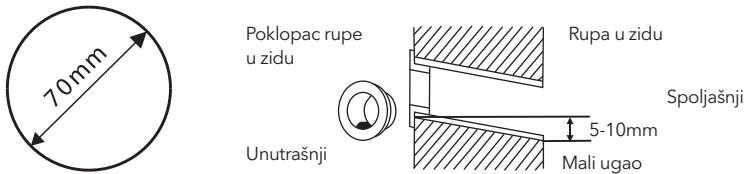

## Korak 4: Spajanje cijevi za rashladno sredstvo

1. Prema položaju otvora na zidu, odaberite odgovarajući način cjevovoda.

Postoje tri opcionalna režima cjevovoda za unutrašnje jedinice kao što je prikazano na donjoj slici:

U režimu cjevovoda 1 ili režimu cjevovoda 3, makazama treba napraviti urez da se preseče plastični lim izvoda za cjevovode i izvoda kablova na odgovarajućoj strani unutrašnje jedinice.

**Napomena:** Kada odsječete plastični lim na izlazu, rez treba obrezati da bi bio gladak.

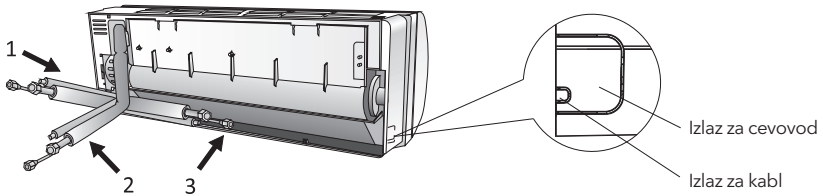

2. Savijanje spojnih cijevi tako da je otvor okrenut nagore, kako je prikazano na slici

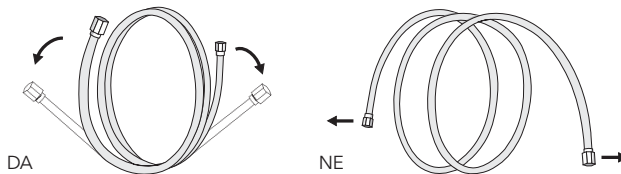

3. Skinite plastični poklopac na otvorima za cijevi i skinite zaštitni poklopac sa kraja konektora cjevovoda.
4. Provjerite da li ima nešto na priključku cijevi za povezivanje i uvjerite se da je otvor čist.
5. Nakon poravnjanja središta, zavrtite maticu priključne cijevi da biste rukom zategnuli maticu što je moguće čvršće.
6. Pomoću moment ključa zategnite u skladu sa vrijednostima obrtnog momenta u tabeli zahtjeva za obrtni momenat; (Pogledajte tabelu zahtjeva obrtnog momenta u odeljku INSTALACIONE MJERE)
7. Zamotajte spoj sa izolacionom cijevi

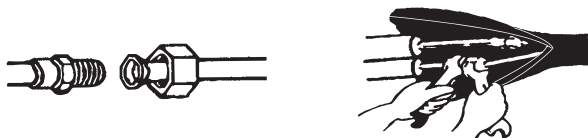

**Napomena:** Za rashladno sredstvo R32, konektor treba postaviti napolju.

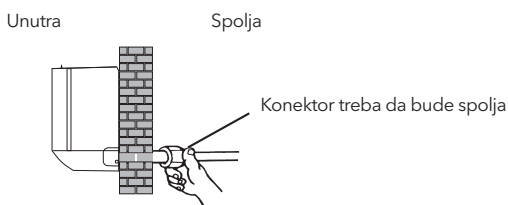

## Korak 5: Povežite drenažno crijevo

1. Podesite drenažno crijevo (ako je primenljivo)

U nekim modelima, obje strane unutrašnje jedinice imaju odvodne otvore, možete odabrati jedan od njih za pričvršćivanje odvodnog crijeva. I priključite neiskorišćeni odvodni otvor gumom pričvršćenom u jedan od njih

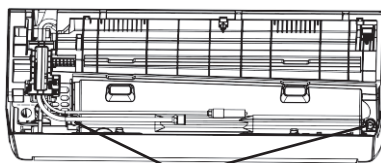

Drenažne posude

2. Priključite drenažno crijevo na drenažni otvor, provjerite da li je spoj čvrst i da li je brtveni efekat dobar.
3. Čvrsto umotajte spoj teflonskom trakom kako biste osigurali da ne curi.

**Napomena:** Uvjerite se da nema uvijanja ili udubljenja, a cijevi treba postaviti koso nadole kako bi se izbjeglo začepljenje, kako bi se osiguralo pravilno odvodnjavanje.

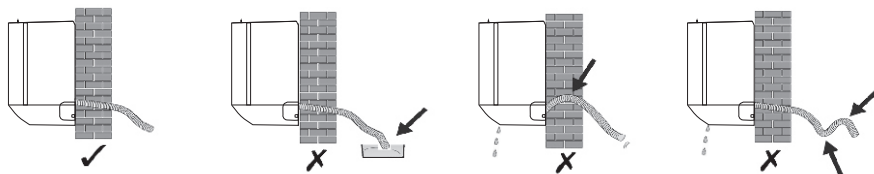

## Korak 6: Povežite ožičenje

1. Izaberite odgovarajuću veličinu kablova određenu maksimalnom radnom strujom na natpisnoj pločici. (Provjerite veličinu kablova pogledajte odeljak INSTALACIONE MJERE)
2. Otvorite prednju ploču unutrašnje jedinice.
3. Pomoću odvijača otvorite poklopac električne upravljačke kutije da biste otkrili priključni blok.
4. Odvijte stezaljku kabla.
5. Umetnite jedan kraj kabla u položaj kontrolne kutije sa zadnje strane desnog kraja unutrašnje jedinice.
6. Spojite žice na odgovarajući priključak prema šemi ožičenja na poklopcu električne upravljačke kutije. I pobrinite se da su dobro povezani.
7. Zavrnite stezaljku za kablove da biste pričvrstili kablove.
8. Vratite poklopac električne prednje kutije i prednju ploču.

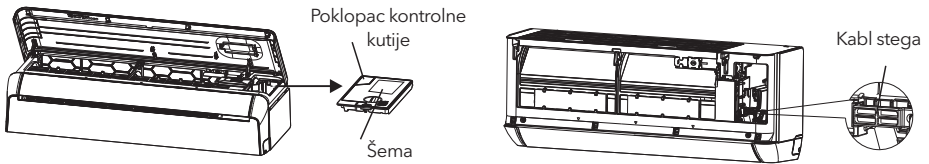

## Korak 7: Obmotajte cjevovode i kablove

Nakon što su instalirane sve cijevi za rashladno sredstvo, priključne žice i drenažno crijevo, kako bi se uštedelo mjesto, zaštitilo i izolovalo, mora se povezati izolacionom trakom prije nego što se provuku kroz zidnu rupu.

1. Rasporedite cijevi, kablove i drenažno crijevo, kao na sledećoj slici.

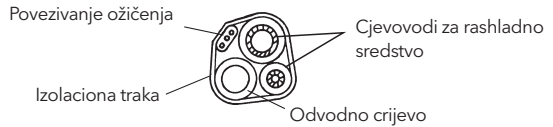

**Napomena:** (I) Provjerite da li je drenažno crijevo na dnu.  
(II) Izbegavajte ukrštanje i savijanje djelova.

2. Upotrebom izolacione trake čvrsto umotajte cijevi za rashladno sredstvo, spajajući žice i drenažno crijevo.

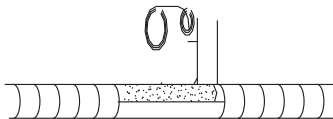

## Korak 8: Montiranje unutrašnje jedinice

1. Polako provucite cijevi za rashladno sredstvo, spajajuće žice i snop umotanog odvodnog crijeva kroz zidnu rupu.
2. Zakačite vrh unutrašnje jedinice na montažnu ploču.
3. Lagano pritisnite na lijevu i desnu stranu unutrašnje jedinice, provjerite da li je unutrašnja jedinica čvrsto zakačena.
4. Gurnite dno unutrašnje jedinice da se zakopča na kuke montažne ploče i uvjerite se da je čvrsto zakačena.

**Ponekad, ako su cijevi za rashladno sredstvo već ugrađene u zid ili ako želite da povežete cijevi i žice na zid, uradite sljedeće:**

- (I) Začepite oba kraja donje ploče, primjenite malo sile ka spolja da biste skinuli donju ploču.
- (II) Zakačite vrh unutrašnje jedinice na montažnu ploču bez cjevovoda i ožičenja.
- (III) Podignite unutrašnju jedinicu nasuprot zidu, rasklopite nosač na montažnoj ploči i pomoću ovog nosača poduprite unutrašnju jedinicu, biće prostora za rad.
- (IV) Uradite cjevovode za rashladno sredstvo, ožičenje, spojite drenažno crijevo i umotajte ih kao korake 4 do 7.
- (V) Vratite nosač montažne ploče.
- (VI) Gurnite donji deo unutrašnje jedinice kako biste se zakopčali na donje kuke montažne ploče i uvjerite se da je čvrsto zakačena.
- (VII) Vratite donju ploču unutrašnje jedinice

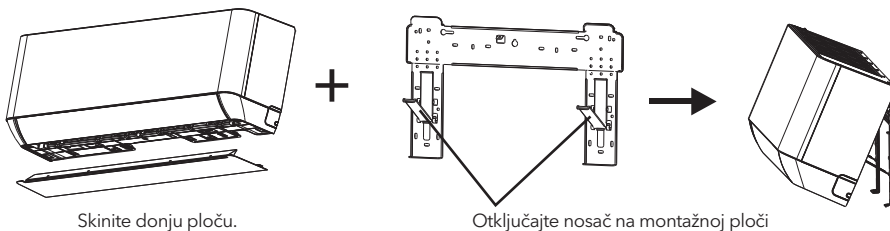

## INSTALACIJA SPOLJNE JEDINICE

### Korak 1: Izaberite mesto instalacije

Izaberite lokaciju koja omogućava sljedeće:

1. Ne postavljajte spoljnu jedinicu u blizini izvora toplote, pare ili zapaljivog gasa.
2. Ne instalirajte jedinicu na previše vjetrovitim ili prašnjavim mestima.
3. Ne instalirajte jedinicu tamo gde ljudi često prolaze. Izaberite mjesto gde ispuštanje vazduha i radni zvuk neće ometati komšije.
4. Izbjegavajte postavljanje jedinice tamo gde će biti izložena direktnoj sunčevoj svjetlosti (ako je potrebno, koristite zaštitu koja ne smije ometati protok vazduha).
5. Rezerviшите prostore kao što je prikazano na slici da bi vazduh mogao slobodno da cirkuliše.
6. Postavite spoljnu jedinicu na sigurno i čvrsto mjesto.
7. Ako je spoljna jedinica izložena vibracijama, stavite gumeni amortizer na noge jedinice.

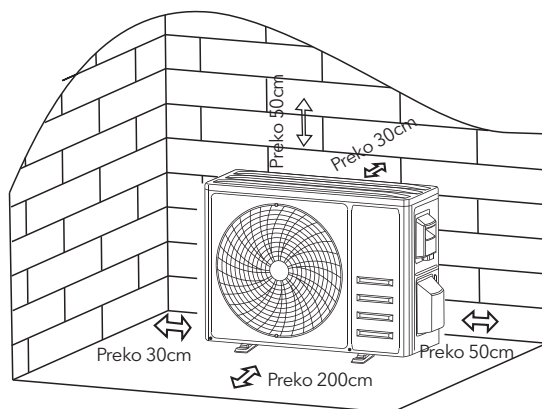

## Korak 2: Instalirajte odvodno crijevo

1. Ovaj korak je samo za modele pumpi za grijanje.
2. Umetnite drenažni spoj u rupu na dnu spoljne jedinice.
3. Priključite drenažno crevo na spoj i izvedite vezu dovoljno dobro.

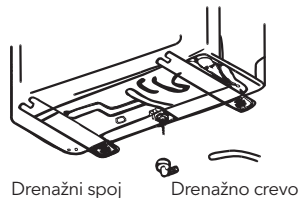

## Korak 3: Popravite spoljnu jedinicu

1. Prema dimenzijama ugradnje spoljne jedinice za obilježavanje položaja ugradnje za zatezne vijke.
2. Izbušite rupe i očistite betonsku prašinu i postavite vijke.
3. Ako je primenljivo, postavite 4 gumena pokrivača na rupu prije nego što postavite spoljnu jedinicu (opcionarno). Ovo će smanjiti vibracije i buku.
4. Postavite podnožje spoljne jedinice na svornjake i prethodno izbušene rupe.
5. Ključem dobro pričvrstite spoljašnju jedinicu vijcima.

### Bilješka:

Spoljna jedinica se može pričvrstiti na zidni nosač. Slijedite uputstva na zidnom nosaču da biste pričvrstili zidni nosač na zid, a zatim pričvrstite spoljnu jedinicu na njega i držite ga vodoravno. Zidni nosač mora biti u stanju da podnese najmanje 4 puta veću težinu spoljne jedinice.

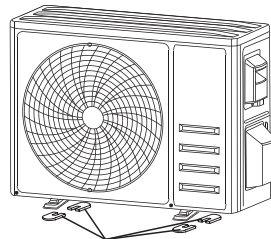

## Korak 4: Instalirajte ožičenje

1. Pomoću odvijača odvrnite poklopac ožičenja, uhvatite ga i lagano pritisnite da biste ga skinuli.
2. Odvrnite stezaljku kabl i skinite je.
3. U skladu sa šemom ožičenja zaljepljenom unutar poklopca ožičenja, povežite priključne žice na odgovarajuće terminale i provjerite da li su sve veze čvrsto i sigurno.
4. Vratite stezaljku za kabl i poklopac ožičenja.

**Napomena:** Prilikom povezivanja žica unutrašnjih i spoljašnjih jedinica, struja treba da se prekine.

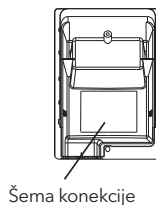
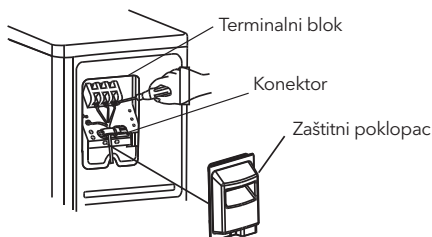

## Korak 5: Spajanje cijevi za rashladno sredstvo

1. Odvrnite poklopac ventila, uhvatite ga i lagano pritisnite da biste ga skinuli (ako je poklopac ventila primenljiv).
2. Skinite zaštitne poklopce sa kraja ventila.
3. Skinite plastični poklopac na otvorima za cijevi i provjerite da li ima nešto na otvoru na priključnoj cijevi i uvjerite se da je otvor čist.
4. Nakon poravnjanja centra, zakrenite maticu navrtke na priključnoj cijevi da biste rukom zategnuli maticu što je moguće čvršće.
5. Pomoću ključa pridržavajte tijelo ventila i moment-ključem zategnite navrtku navrtke u skladu sa vrijednostima obrtnog momenta u tabeli zahtjeva zakretnog momenta. (Pogledajte tabelu zahtjeva obrtnog momenta u odeljku **MJERE PREDOSTROŽNOSTI UGRADNJE**)

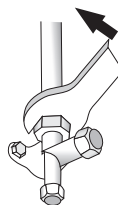
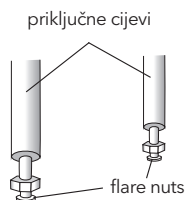
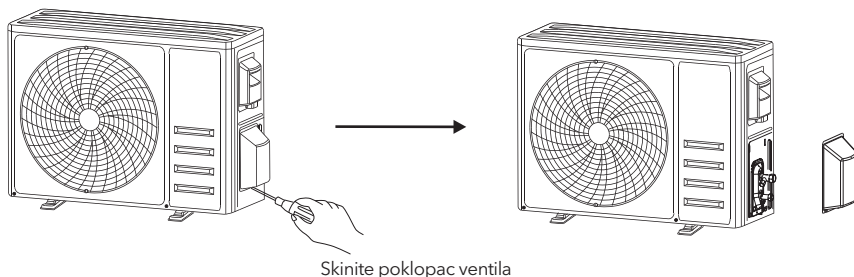

## Korak 6: Vakumiranje sistema

1. Upotrebite ključ za skidanje zaštitnih poklopaca sa servisnog priključka, ventila za nizak pritisak i ventila za visoki pritisak spoljne jedinice.
2. Spojite crijevo za pritisak manometara na servisni otvor na ventilu niskog pritiska spoljne jedinice.
3. Spojite crijevo za punjenje sa mjerača razvodnika na vakuumsku pumpu.
4. Otvorite ventil niskog pritiska mjerača razvodnika i zatvorite ventil visokog pritiska.
5. Uključite vakuumsku pumpu za usisavanje sistema.
6. Vrijeme usisavanja ne smije biti kraće od 15 minuta, ili provjerite da li mjerač smjese pokazuje -0,1 MPa (-76 cmHg)
7. Zatvorite ventil niskog pritiska mjerača razvodnika i isključite vakuum.
8. Držite pritisak 5 minuta, uvjerite se da odskok smjesnog pokazivača ne prelazi 0,005 MPa.
9. Otvorite ventil niskog pritiska u smjeru suprotnom od kretanja kazaljke na satu za 1/4 okreta sa šestorokutnim ključem da malo sistema rashladnog sredstva napuni sistem, i zatvorite ventil niskog pritiska nakon 5 sekundi i brzo uklonite potisno crijevo.
10. Provjerite da li svi unutrašnji i spoljašnji spojevi propuštaju sapunastom vodom ili detektorom curenja.
11. Potpuno otvorite ventil niskog pritiska i ventil visokog pritiska spoljne jedinice šestougaonim ključem.
12. Vratite zaštitne kapice na servisni priključak, ventil za nizak pritisak i ventil za visok pritisak pod spoljnom jedinicom.
13. Vratite poklopac ventila

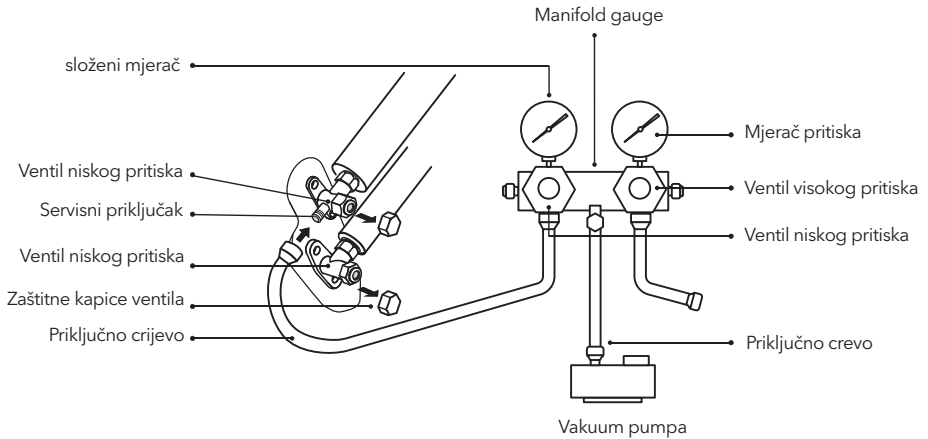

## TESTIRANJE

### Inspekcije prije probnog rada

Uradite sledeće provjere prije probnog rada.

Opis	Način inspekcije
Inspekcija el-ektrične sigurnosti	<ul style="list-style-type: none"> <li>• Provjerite da li je napon napajanja u skladu sa specifikacijama.</li> <li>• Provjerite da li postoji neka pogrešna ili nedostajuća veza između dalekovoda, signalne linije i žica za uzemljenje.</li> <li>• Provjerite da li otpor uzemljenja i otpor izolacije odgovaraju zahtjevima.</li> </ul>
Inspekcija sig-urnosti ugradnje	<ul style="list-style-type: none"> <li>• Potvrdite smjer i glatkost drenažne cijevi.</li> <li>• Potvrdite da je spoj cijevi za rashladno sredstvo u potpunosti instaliran.</li> <li>• Potvrdite sigurnost ugradnje spoljne jedinice, montažne ploče i unutrašnje jedinice.</li> <li>• Potvrdite da su ventili potpuno otvoreni.</li> <li>• Uvjerite se da u uređaju nema stranih predmeta ili alata.</li> <li>• Kompletna instalacija rešetke i ploče za dovod vazduha u unutrašnju jedinicu.</li> </ul>
Otkrivanje curenja rashladnog fluida	<ul style="list-style-type: none"> <li>• Zglob cijevovoda, konektor dva ventila spoljne jedinice, kalem ventila, otvor za zavarivanje itd., Gdje može doći do curenja.</li> <li>• Metoda otkrivanja pjene: Nanesite sapunu vodom ili pjenom ravnomjerno na djelove gde može doći do curenja i promatrajte da li se pojavljuju mjehurići ili ne, ako ne, to znači da su rezultati otkrivanja curenja sigurni.</li> <li>• Metoda detektora curenja: Koristite profesionalni detektor curenja i pročitajte uputstva za rad, otkrijte na mjestu gde može doći do curenja.</li> <li>• Trajanje otkrivanja curenja za svaku poziciju trebalo bi da traje 3 minuta ili više; Ako rezultat ispitivanja pokaže da postoji curenje, maticu treba zategnuti i ponovo testirati dok ne dođe do curenja; Po završetku otkrivanja curenja, omotajte otvoreni cijevni priključak unutrašnje jedinice termoizolacionim materijalom i omotajte izolacionom trakom.</li> </ul>



## Uputstvo za probno pokretanje



1. Uključite napajanje.
2. Pritisnite dugme ON / OFF na daljinskom upravljaču da biste uključili klima uređaj.
3. Pritisnite dugme MODE da biste prebacili režim COOL i HEAT.  
U svakom režimu podešenom dolje:  
COOL - Podesite najnižu temperaturu  
HEAT - Podesite najvišu temperaturu
4. Pokrenite oko 8 minuta u svakom režimu i provjerite da li su sve funkcije pravilno pokrenute i odgovorite na daljinski upravljač. Provjerite funkcije prema preporuci:
  - 4.1 Ako temperatura izlaznog vazduha reaguje na režim hlađenja i grijanja
  - 4.2 Ako se voda pravilno odvodi iz drenažnog crijeva
  - 4.3 Ako se žaluzina i deflektori (opcionarno) rotiraju pravilno
5. Posmatrajte stanje probnog rada klima uređaja najmanje 30 minuta.
6. Nakon uspješno probnog rada vratite normalno podešavanje i pritisnite dugme ON / OFF na daljinskom upravljaču da biste isključili jedinicu.
7. Obavjestite korisnika da pažljivo pročita ovo uputstvo prije upotrebe i pokažite mu kako se koristi klima uređaj, potrebno njanje za servis i održavanje i podsetnik za skladištenje dodatne opreme.

### Bilješka:

Ako je temperatura okoline veća od opsega, pogledajte odeljak UPUTSTVO ZA UPOTREBU i ne može da pokrene režim HLAĐENJE ili GRIJANJE, podignite prednju ploču i pogledajte rad dugmeta za hitne slučajeve da biste pokrenuli režim HLAĐENJA i GRIJANJA.

## ODRŽAVANJE UREĐAJA

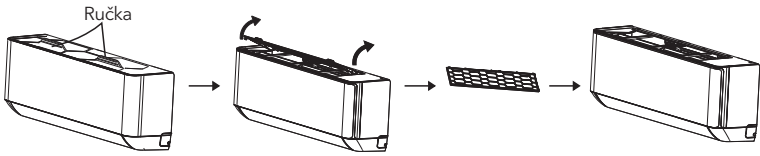
<p><b>▲</b> <b>Upozorenje</b></p>	<ul style="list-style-type: none"> <li>• Pri čišćenju morate isključiti mašinu i isključiti napajanje duže od 5 minuta.</li> <li>• Klima uređaj ni u kom slučaju ne smijete isprati vodom.</li> <li>• Isparljiva tečnost (npr. Razređivač ili benzin) oštetiće klima uređaj, pa za čišćenje klima uređaja koristite samo meku suhu krpu ili mokru krpu namočenu u neutralni deterdžent.</li> <li>• Obratite pažnju na redovno čišćenje sita filtera kako biste izbjegli prekrivanje prašinom koja će uticati na efekat sita filtera. Kada je radno okruženje prašnjavo, učestalost čišćenja treba na odgovarajući način povećati.</li> <li>• Nakon uklanjanja ekrana filtera, ne dodirujte rebra unutrašnje jedinice kako biste izbegli ogrebotine.</li> </ul>
<p><b>Očistite uređaj</b></p>	<div style="text-align: center;">  <p>Osušite ga nježno      Obrišite površinu jedinice</p> <p>Savjet: Često ga brišite kako biste održali klima uređaj čistim i lijepim izgledom.</p> </div>
<p><b>Zamena Filtera</b></p>	<ul style="list-style-type: none"> <li>• Uhvatite podignutu ručku na filteru rukom, a zatim izvucite filter u smjeru koji odstupa od jedinice, tako da je gornja ivica filtera odvojena od jedinice. Filter se može ukloniti podizanjem filtera prema gore.</li> <li>• Kada instalirate filter, prvo umetnite donji kraj filtera u odgovarajući položaj jedinice, a zatim stisnite gornji kraj filtera u odgovarajući položaj izvijanja tijela jedinice.</li> </ul>

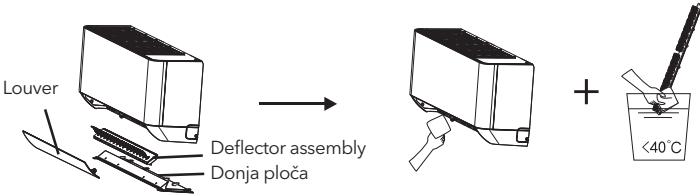
<b>Zamena Filtera</b>	
<b>Pranje filtera</b>	 <p>Izvadite filter</p> <p>Očistite filter sa sapunom i vodom i osušite ga na vazduhu</p> <p>Zamenite filter SUPROTNO SMERU VAĐENJA FILTERA</p> <p>Savjet: Kada u filteru pronađete nakupljenu prašinu, očistite filter na vrijeme kako biste osigurali čist, zdrav i efikasan rad unutar klima uređaja.</p>
<b>Čišćenje unu-trašnjeg vazdušnog ka-nala</b>	<ul style="list-style-type: none"> <li>• Prvo otpustite dugme na sredini žaluzine i savijte ga napolje da biste ga izvadili.</li> <li>• Zatim, uhvatite obje strane donje ploče da biste je skinuli.</li> <li>• Na kraju, palcem otpustite kopčicu sklopa deflektora i izvadite je.</li> <li>• Obrišite sklop vazdušnog kanala i ventilatora čistom i iscijedenom mokrom krpom</li> <li>• Uklonjene dijelove očistite sapunicom i osušite na vazduhu.</li> <li>• Nakon čišćenja, vratite uklonjene dijelove.</li> </ul>  <p>Louver</p> <p>Deflector assembly Donja ploča</p> <p>&lt;40°C</p>
<b>Servis i odžavanje</b>	<ul style="list-style-type: none"> <li>• Kada se klima uređaj ne koristi duže vrijeme, uradite sledeće: Izvadite baterije daljinskog upravljača i isključite napajanje klima uređaja.</li> <li>• Kada počinjete da koristite nakon dugotrajnog isključivanja:       <ol style="list-style-type: none"> <li>1. Očistite jedinicu i zaslon filtera;</li> <li>2. Proverite da li postoje prepreke na ulazu i izlazu vazduha unutrašnjih i spoljnih jedinica;</li> <li>3. Proverite da li je odvodna cijev nesmetana; Instalirajte baterije daljinskog upravljača i proverite da li je napajanje uključeno.</li> </ol> </li> </ul>

## OTKLANJANJE PROBLEMA

Neispravnost	Mogući uzroci
Uređaj ne radi	Prekid napajanja / izvučen utikač.
	Oštećen motor ventilatora unutrašnje / spoljne jedinice.
	Neispravan termomagnetski prekidač kompresora.
	Neispravan zaštitni uređaj ili osigurači.
	Otpušteni priključci ili utikač izvučeni.
	Ponekad prestane da radi kako bi zaštitio uređaj.
	Napon veći ili niži od raspona napona.
	Aktivna funkcija TIMER-ON.
Oštećena elektronska kontrolna ploča.	
Čudan miris	Priljavi vazdušni filter.
Buka tekuće vode	Povratni protok tečnosti u cirkulaciji rashladnog sredstva.
Fina magla dolazi iz otvora za vazduh	To se dešava kada vazduh u sobi postane veoma hladan, na primjer u režimima HLAĐENJE ili ODVLAŽIVANJE / SUŠENJE.
Čuje se neobična buka	Ova buka nastaje širenjem ili skupljanjem prednje ploče zbog promena temperature i ne ukazuje na problem.
Nedovoljan protok vazduha, bilo vruć, bilo hladan	Neprikladno podešavanje temperature.
	Prepreke za usis i izlaz klima uređaja.
	Priljavi vazdušni filter.
	Brzina ventilatora postavljena na minimum.
	Ostali izvori toplote u sobi.
Nema rashladnog sredstva.	
Uređaj ne reaguje na komande	Daljinski upravljač nije dovoljno blizu unutrašnje jedinice.
	Potrebno je zamijeniti baterije daljinskog upravljača.
	Prepreke između daljinskog upravljača i prijelnika signala u unutrašnjoj jedinici.
Ekran je isključen	Aktivna funkcija DISPLAY
	Nestanak struje.
Odmah isključite klima uređaj i isključite napajanje u slučaju	Čudni zvukovi tokom rada.
	Neispravna elektronska kontrolna ploča.
	Neispravni osigurači ili prekidači.
	Prskanje vode ili predmeta unutar uređaja.
	Pregrijani kablovi ili utikači
Vrlo jaki mirisi koji dolaze iz uređaja.	

## Kodovi za greške na displeju

U slučaju greške, na displeju unutrašnje jedinice prikazani su sledeći kodovi grešaka:

Displej	Opis problema	Displej	Opis problema
E1	Kvar senzora sobne temperature u zatvorenom	E8	Kvar senzora temperature vanjskog pražnjenja
E2	Kvar senzora temperature unutrašnje cijevi	E9	Spoljašnja greška IPM modula
E3	Kvar spoljnog senzora temperature cijevi	EA	Spoljašnja struja otkriva kvar
E4	Curenje ili kvar sistema rashladnog sredstva	EE	Spoljašnja greška EEPROM-a na PCB-u
E6	Neispravnost motora unutrašnjeg ventilatora	EH	Kvar motora spoljašnjeg ventilatora
E7	Kvar senzora spoljne temperature okoline	EF	Kvar spoljnog senzora temperature usisavanja
E0	Kvar unutrašnje i spoljašnje komunikacije		

## SMERNICE ZA ODLAGANJE (evropska)

Ovaj uređaj sadrži rashladno sredstvo i druge potencijalno opasne materijale. Prilikom odlaganja ovog uređaja zakon zahtijeva posebno prikupljanje i postupanje. NE bacajte ovaj proizvod kao kućni otpad ili nesortirani komunalni otpad.

- Uređaj odložite u namjensko komunalno postrojenje za sakupljanje otpada.
- Kada kupujete novi uređaj, prodavac će vratiti stari uređaj besplatno.
- Proizvođač će takođe besplatno vratiti stari uređaj.
- Prodajte uređaj certifikovanim dilerima otpadnog metala.
- Bacanje ovog uređaja u šumu ili drugo prirodno okruženje ugrožava vaše zdravlje i štetno je za životnu sredinu. Opasne supstance mogu procuriti u podzemnu vodu i ući u prehrambeni lanac.



**Korisničko uputstvo za korištenje Smart Wifi aplikacije možete pronaći na:**  
<https://tesla.info/wp-content/uploads/pdf/TeslaTTWiFiapp.pdf>



## GARANCIJSKI LIST

**Obavezno popunjavanje (prodavnica):**

Model: \_\_\_\_\_

Datum prodaje: \_\_\_\_\_ dan \_\_\_\_\_ mjesec 20 \_\_\_\_\_ Potpis i pečat

**Napomena:**
**Garancija se prihvata samo uz kompletno popunjen garancijski list i uz fiskalni račun.**

Serijski broj: \_\_\_\_\_

Datum montaže: \_\_\_\_\_

Montažu izvršio ovlaštteni servis: \_\_\_\_\_ MP i potpis montažera

**Opšte odredbe:**

Proizvođač se obavezuje da će uređaj u garancijskom roku besplatno popraviti ili zamijeniti neispravne dijelove, koji se kao takvi pokažu u toku trajanja garancije, kao greška prilikom izrade ili montaže.

Garancija na uređaj počinje danom kupovine i traje narednih 36 mjeseci, pod uslovom da se vrši redovan garancijski servisni pregled u toku trajanja garancije svakih 12 mjeseci.

Garancijske servisne preglede vrše isključivo ovlaštteni servisi i isti naplaćuju po važećem cijenovniku garancijskog pregleda.

Nakon izvršenog garancijskog pregleda (svakih 12 mjeseci), ovlaštteni servis ovjerava garancijski list. Garancija se priznaje samo uz račun o izvršenoj kupovini i ovaj garancijski list u kojem su ispravno i redovno popunjavani servisni garancijski pregledi od strane ovlaštenih servisa.

Garancija je važeća ako su montažu i servis uređaja vršili isključivo ovlaštteni servisi navedni na spisku ovlaštenih servisa. U slučaju kvara na uređaju obavezujuemo se da ćemo isti popraviti u najkraćem mogućem roku, a najkasnije u roku od 45 kalendarskih dana od dana konstatacije kvara na uređaju od strane ovlaštenog servisa. U slučaju da se uređaj ne može popraviti ili ne može popraviti u predviđenom roku od 45 kalendarskih dana, proizvođač se obavezuje da će isti zamijeniti novim.

Za popravke čije trajanje je duže od 10 dana, izvršiće se produženje ukupne garancije na uređaj za vrijeme provedeno na servisu. Montažom, servisnim pregledom i/ili servisnom popravkom od strane neovlaštenih servisa i/ili trećih lica gubi se pravo na ostvarivanje garancije.

Iz garancije je isključena bilo kakva proizvođačeva odgovornost za bilo kakve eventualne štete, ozljede ljudi i životinja ili ugrožavanje životne sredine na bilo koji način, a koje bi mogle nastati funkcionisanjem odnosno ne funkcionisanjem uređaja.

Garancijski kupon služi ovlaštenim servisima za pravdanje troškova popravke uređaja i isti imaju pravo da zadrže nakon izvršenih popravki na uređaju.

Proizvođač se obavezuje da će obezbjediti servis uređaja u roku od pet godina od dana kupovine.

**U garancijske uslove nisu uključeni kvarovi nastali usljed:**

- djelovanja više sile (udar groma, vremenskih nepogoda, pojave prenapona u el. mreži i sl.),
- kvarovi nastali usljed neispravnosti električne mreže i instalacija,
- kvarovi nastali usljed nepažljivog i nestručnog rukovanja uređajem,
- kvarovi nastali zbog nepoštovanja uputstava za rukovanje uređajem zbog kojih se nastali kvarovi ne mogu prihvatiti kao greška nastala uslijed proizvodnje i montaže uređaja,
- korištenje aparata u profesionalne svrhe.

**Obaveze korisnika:**

- Da se striktno pridržava propisanih uputstava za montažu i korištenje uređaja,
- Da se pridržava gore navedenih uslova za garanciju,
- Da obezbjedi adekvatne uslove u kojima će uređaj raditi (propisani su uputstvom),
- Da obezbjedi stabilan izvor električnog napajanja,
- Da obezbjedi ispravne električne instalacije kako bi se onemogućila oštećenja uređaja ili eventualne posljedice po život i materijalna sredstva,
- Da obavezno sačuva svu priloženu tehničku dokumentaciju, uputstva i garancijski list za vrijeme trajanja garancije i da istu dostavi na uvid prilikom redovnog servisnog pregleda i eventualnih prijava kvarova,
- Da sačuva originalnu ambalažu kako bi istu koristio za potrebe eventualnog transporta uređaja na i sa servisa,
- Da obezbjedi da uređaj koriste odgovorna i obučena lica za rukovanje, te da ih prije prve upotrebe upozna sa uslovima garancije, uputama za korištenje i tehničkom dokumentacijom.

**Napomena:** Kupac je dužan da prilikom preuzimanja uređaja izvrši provjeru kompletnosti uređaja, njegovog pakovanja i fizičku neoštećenost, jer eventualne naknadne reklamacije po ovim elementima neće biti prihvaćene.

- Banja Luka**, SERVIS PRERADOVIĆ, Oplenačka 2, 051/280-500
- Banja Luka**, GL SERVIS, Novo naselje bb, 051/922-895, 065/587-740
- Banja Luka**, SLOBODA S.P., Milice Stojadinović Srpkinja 6, 065/523-658, 051/438-908
- Banja Luka**, SERVIS FRIGO ĐUKIĆ, Put srpskih branilaca 126, 066/666-001, 051/386-460
- Banja Luka**, KLIMATRON, Kneza Lazara 2, 051/921-129; 065/938-998
- Banja Luka**, SERVIS KOD IVICE, Voždovačka 7, 051/301-449
- Banja Luka**, A/C SERVIS, Dragočaj bb, 065/867-287
- Banja Luka**, Klimatizacija Jovic SP, Pionirska 52a, 065/439-500
- Banja Luka**, SDM SERVIS s.p., Stefana Nemanje bb, 065/587-740, 065/848 542
- Banja Luka**, Hiting, Mladena Stojanovića 14, 065/528-555; 051/318 365
- Bosanska Krupa**, FRIGO-SANI, Hasana Kikića 2, 061/520-661
- Breza**, ADAL ELECTRONIC, Branilaca Grada bb (Mahala-Breza), 061/838-900
- Brod**, DS ELEKTRO, 26. Avgusta 56, 066/331-255
- Bihać**, ELEKTRONIK, Midžića mahala 10., 061/370-411; 037/222-626
- Bihać**, UNIMATRIX, Murat bega Ibrahimpašića 9, 037/226-294
- Bihać**, MG FRIGO, Hatinački sokak 6, 061/860-835, 061/755-735
- Bihać**, SIMKO, Tržni centar 2, 037/221-337
- Bijeljina**, SONY & COMPUTERS, Filipa Višnjija 67, 055/215-999
- Bijeljina**, FRIGO MASTER, Moskovska 57 A, 065/999-312
- Bijeljina**, COPITRADE, Njegoševa 6, 055/207-755, 055/201-436
- Brčko** , GOYA EL.SERVIS, Fra. Šimuna Filipovića br 14, 066/451-821
- Brčko**, Damir DS S.P., Mostarska 156 C, 061/961-609
- Brčko**, BAMBULOVIĆ S.P., Paje Jovanovića 5, 065/396-909
- Brčko**, MD MONTEL, Braće Ćuskića 2, 065/532-001
- Cazin**, EURO-PLAC, Lojička bb, 061/786-860
- Cazin**, UNIVERZAL SERVIS, Generala Izeta Nanića bb, 037/511-590
- Crkvina (Šamac-Odžak)**, S KOM, Kruškovo Polje b.b., 054/685-000
- Čapljina**, HIPEX, Gabela bb, 063/323-015
- Čelić**, MS KUCALOVIĆ, Meraje 6, 061-290-838
- Čitluk**, MALIŠIĆ MP, Tromeda bb, 063/449-953
- Derventa**, COMTECH STR., Cara Lazara bb, 053/311-540
- Derventa**, AMD ELEKTRO , Vase Pelagića 80, 065/634-985
- Doboj**, KING, Vojvode Mišića 9, 053/203-333
- Doboj**, Zecom Plus, V.Mišića L3, 053 203 930
- Doboj**, HIDROTERM, Lipac bb, 066/219-085
- Goražde**, TEHNIKA, Mravinjac bb, 061/156-046
- Gračanica**, DŽINDO EL., Stubo bb, 061/843-888; 035/703-394
- Gračanica**, Gračanica, ELEKTRO EE, 061/294-596; 061/635-373
- Gradačac**, HIDO EL.SERVIS, Željeznička 20, 061/103-900, 061/178-431
- Gradiška**, FRIGOELEKTRO SERVIS ZR, 5. Kozarske brigade 11, 066-488-479
- Gradiška**, KOMING, Vidovdanska bb, 051/814-864
- Gradiška**, KLIMATRON, Kneza Lazara 2, 051/921-129; 065/938-998
- Gradiška**, KGH Projektovanje, Agroind. zona 12B; Nova Topola, 066/706-911

- Grude**, DIGITEHNIK, Dr. Franje Tuđmana 18, 063-050-555; 063/437-107
- Grude**, TEHNODOM, Blage Zadre 9, 039/662-083
- Ilijaš**, Mirza, Ilijaš, 061/011-614; 066/811-104
- Jajce**, SMART, Trgovački centar bb, 061/109-941; 062/889-103
- Kakanj**, DELTA THERM, Donji Banjevac bb, 061/871-359
- Kalesija**, MAGIC VISION, Kalesijskih brigada 15, 061/284-362
- Konjic**, ELEKTRON, Varda 30. , 061/153-988; 036/730-654
- Konjic**, FRIGOTEHNIKA, Šunji 45, 061/164-849
- Konjic**, AC-MONT, Luka bb, 061/687-484
- Kotor Varoš**, GL SERVIS, Novo naselje bb, 051/922-895, 065/587-740
- Kozarska Dubica**, ELMONT, Vojvode Petra Bojovića bb, 052/425-333; 066/916-592
- Ključ**, TNG, Otoke bb, 037/684-701, 061/261-439
- Lukavac**, IMEL , Skendera Kulenovića bb, 080/020-405
- Lukavac**, PC ONER, Branilaca Bosne bb, 061/650-427
- Maglaj**, PC BIRO SHOP, Viteška 8, 061/783-656, 032/604-330
- Maglaj**, NEXT MEDIA, Viteška bb, 032/605-252
- Modriča**, PRODEX, Cara Lazara 35, 053/820-891
- Mostar**, ELEKTRO PROFING, Zalik - Put za Velež bb, 061/383-050
- Mostar**, KATARINA, Ante Starčevića 48, 036/349-020
- Mostar**, PC CENTAR, Kralja Tvrtka 5, 061/817-108
- Novi Grad** , MS ELEKTRONIK, Gavrila Principa 2A, 052/753-066; 066/367-901
- Orašje**, SMAJLOVIĆ, ul. V br. 42, 063/340-313
- Posušje**, DIGITREND , Vukovarska bb, 039/680-920
- Prijedor**, ELEKTROSERVISER, Đure Jakšića 17, 065/403-903, 052/237-333
- Prijedor**, TERMO KING, Aerodromska bb, 065/587-740; 063/925-515
- Prijedor**, SK COLD, Duška Brkovića 25 b, 065/667-077
- Prijedor**, AC FRIGO s.p., Aerodromska ulica 3B, 065/659-612
- Prnjavor**, FRIGO EL.SERVIS, Veljke Milankovića 29a, 065/585-188
- Rogatica**, SZD ŽARKO, Radomira Neškovića 10, 065/861-096
- Sanski Most**, TNG, Otoke bb, 037/684-701, 061/261-439
- Sanski Most**, MEGA CENTAR, Bulevar VII korpusa bb, 037/689-308
- Sarajevo**, M LIGHT , Vlakovo br.15, 061/702-152
- Sarajevo**, CENTRAL PLIN, Brezanska 101, 061/108-934
- Sarajevo**, Klima Tehna OD, Hum brdo broj 1 , 061/011-614
- Sarajevo**, ELEKTRO EN, Amira Krupalije 57, 061/308-780
- Sarajevo**, AS-GAS, Aleja Bosne Srebrene bb, 061/156-094
- Sarajevo**, NPL project, Ive Andrića 19-H, 070/311-480
- Sarajevo**, ICE-NET, Dobrinjske bolnice 16, 061/139-454
- Sarajevo**, MOJ MAJSTOR, Srdana Aleksića 20, 061/273-057, 033/831-831
- Sarajevo**, IMTEC, Bosanski put bb, 033/944-309
- Sarajevo**, DMH, Abdethana 15-a, 061/865-076, 060/330-01-16
- Sarajevo**, DOMOTERM, Pećina 12, 061-172-557
- Sarajevo**, OKSIGEN, Mladena Todorovica 1, 065-283-182



- Srebrenik**, ACH SERVIS, Vahida Ibrića bb, 061/737-736
- Teslić**, ZTR LIMUN, Karadorđeva 9, 053/431-564 (09-21h)
- Tešanj**, DEHAsystem, Izudina Alićehajića 21, 061/450-099
- Tešanj**, EURO-ELEKTRO, Jelah - Braće Kotorić bb, 061/736-536
- Travnik**, ELEKTRA SERVIS, Kulina Bana 3, 061/751-357, 061/154-585
- Travnik**, TERMONOVA, Šehida Lamela 5 C, 062-333-788
- Trebinje**, MAKEL INSTALACIJE, Miloša Crnjanskog 10, 065/837-526, 059/226-348
- Trebinje**, VUKALOVIĆ elektro usluge, Jovana Raškovića 12, 065/245-298
- Trebinje**, KVARTIRA, Trebinjskih brigada br. 3, 065/022-017
- Tuzla**, KLIMA STAR, Admira Dedića br. 93, 061/258-984
- Tuzla**, POCCO BALKAN, Džindić mahala br. 5, 062-872-622
- Tuzla**, ISKRA ELEKTRONIK, Arbiye RBiH 134, 061/298281
- Tuzla**, BANOS, 21. Aprila br.66, 061/293-889
- Tuzla**, GENELEC, Mehmedalije Maka Dizdara 14, 035/250-497
- Tuzla**, FRIGO-K.V.R. SERVIS o.d., Branislava Nušića 51, 061/608-799
- Velika Kladuša**, BROTHERS COMPUTERS, Sulejmana Topića bb, 037/771-517
- Velika Kladuša**, PRODATA, Mahmuta Zulića bb, 037/770-079 / 061/486-657
- Velika Kladuša**, A & S ČAUŠ d.o.o., Hašima Okanovića br.32, 061/442-935
- Vareš**, Klima Tehna OD, Hum brdo broj 1 , 061/011-614
- Visoko**, Klima Tehna OD, Hum brdo broj 1 , 061/011-614
- Vitez**, SERVIS VULETA , Očice bb, 063/890-867
- Zenica**, ELEKTROLUX, Londza 124, 062/806-122
- Zenica**, INTER-COM, Vrandučka 71 b, 032/446-330
- Zenica**, COMP-EXPERT, Školska 2, 032/442-021, 061/793-833
- Zenica**, ELFIX, Zmaja od Bosne b.b. , 061/887-444
- Zenica**, KONTAX d.o.o., Zmaja od Bosne bb, Poslovna zona Zenica 1, 061/900-843
- Zvornik**, BMG ELEKTRONIK, Vuka Karadžića C-10 / 11, 065/958-025; 056/215-300
- Žepče**, FRIGO ELEKTRONIK, Stjepana Tomaševića bb, 061/108-510; 032/881-762
- Žepče**, Elektro obrt S&Z , Vašarište bb, 063/845-156
- Živinice**, REFRESH INŽINJERING, 25 Novembra L4, 061/655-853
- Živinice**, DIR Computers, Pašage Gogića br.2, 035/722/011

<p><b>Kupon za redovan servis</b></p> <p>Datum servisa: _____ dan _____ mjesec 20__ godina</p> <p>Ovjera ovlaštenog servisa _____</p> <p>_____</p> <p>MP Potpis</p>	<p><b>Kupon za redovan servis</b></p> <p>Datum servisa: _____ dan _____ mjesec 20__ godina</p> <p>Ovjera ovlaštenog servisa _____</p> <p>_____</p> <p>MP Potpis</p>
---	---

<p><b>Kupon</b></p> <p>Datum prijave kvara: _____ dan _____ mjesec 20__ godina</p> <p>Datum popravke: _____ dan _____ mjesec 20__ godina</p> <p>Vrsta kvara: _____ Metoda popravke: _____</p> <p>Br. radnog naloga: _____ (zamjena komponente)</p> <p>Autorizovani servis: _____</p> <p>(Ime servisa) Potpis servisera</p>	<p><b>Kupon</b></p> <p>Datum prijave kvara: _____ dan _____ mjesec 20__ godina</p> <p>Datum popravke: _____ dan _____ mjesec 20__ godina</p> <p>Vrsta kvara: _____ Metoda popravke: _____</p> <p>Br. radnog naloga: _____ (zamjena komponente)</p> <p>Autorizovani servis: _____</p> <p>(Ime servisa) Potpis servisera</p>
--	--

<p><b>Kupon</b></p> <p>Datum prijave kvara: _____ dan _____ mjesec 20__ godina</p> <p>Datum popravke: _____ dan _____ mjesec 20__ godina</p> <p>Vrsta kvara: _____ Metoda popravke: _____</p> <p>Br. radnog naloga: _____ (zamjena komponente)</p> <p>Autorizovani servis: _____</p> <p>(Ime servisa) Potpis servisera</p>	<p><b>Kupon</b></p> <p>Datum prijave kvara: _____ dan _____ mjesec 20__ godina</p> <p>Datum popravke: _____ dan _____ mjesec 20__ godina</p> <p>Vrsta kvara: _____ Metoda popravke: _____</p> <p>Br. radnog naloga: _____ (zamjena komponente)</p> <p>Autorizovani servis: _____</p> <p>(Ime servisa) Potpis servisera</p>
--	--

<p><b>Kupon</b></p> <p>Datum prijave kvara: _____ dan _____ mjesec 20__ godina</p> <p>Datum popravke: _____ dan _____ mjesec 20__ godina</p> <p>Vrsta kvara: _____ Metoda popravke: _____</p> <p>Br. radnog naloga: _____ (zamjena komponente)</p> <p>Autorizovani servis: _____</p> <p>(Ime servisa) Potpis servisera</p>	<p><b>Kupon</b></p> <p>Datum prijave kvara: _____ dan _____ mjesec 20__ godina</p> <p>Datum popravke: _____ dan _____ mjesec 20__ godina</p> <p>Vrsta kvara: _____ Metoda popravke: _____</p> <p>Br. radnog naloga: _____ (zamjena komponente)</p> <p>Autorizovani servis: _____</p> <p>(Ime servisa) Potpis servisera</p>
--	--

## REKLAMACIONA IZJAVA

**Specifikacija isporučene robe:**

Šifra i Naziv Robe:	Serijski broj:

**Podaci o potrošaču:**

Ime i prezime/poslovno ime: \_\_\_\_\_

Adresa: \_\_\_\_\_

Potpis kupca: \_\_\_\_\_ b.r.l.k. \_\_\_\_\_

Broj fiskalnog računa / fakture: \_\_\_\_\_

**Podaci o trgovcu:**

Ime i prezime (Ime firme): \_\_\_\_\_

Adresa: \_\_\_\_\_

Potpis trgovca: \_\_\_\_\_ br.l.k. (PIB firme) \_\_\_\_\_

U \_\_\_\_\_, Dana: \_\_\_\_\_ M.P. Potpis: \_\_\_\_\_

\* Napomena: U slučaju reklamacije, Potrošač se obraća trgovcu.

**Obavezno se upoznati sa pravima i obavezama na sljedećim stranama ovog dokumenta.**

### 3 GODINE GARANCIJE

**Uvoznik**

Comtrade Distribution d.o.o. Podgorica, Vojislavljevića 70

U \_\_\_\_\_, Dana: \_\_\_\_\_ M.P. Potpis: \_\_\_\_\_



## Saobraznost:

- Trgovac odgovara za saobraznost robe ugovoru.
- Trgovcem i potrošačima se smatraju lica kao u Članu 2 Zakona o zaštiti potrošača.
- Potrošač izjavljuje reklamaciju na saobraznost robe trgovcu. Trgovac izjavljuje da je kupljena roba saobrazna specifikaciji proizvođača te da će ispravno funkcionisati ako se potrošač bude striktno pridržavao uputstva za rukovanje i postupao sa robom na način kako je navedeno u ovoj Reklamacionoj izjavi.
- Smatra se da je roba sa LCD panelom propisanog, uobičajenog i deklarisanog kvaliteta ukoliko je broj dozvoljenih defektnih piksela u okvirima propisanim standardima ISO-9241-302, 303, 305, 307:2008).
- Software korisniku nije prodat, već mu je dat na korišćenje, pod uslovima definisanim u korisničkoj licenci.
- Ako je roba nesaobrazna specifikaciji proizvođača, potrošač ima pravo da zahtijeva od trgovca da se otklone ove nesaobraznosti bez naknade, opravkom ili zamjenom, odgovarajućim umanjnjem cijene ili da raskine ugovor.
- Ako otklanjanje nesaobraznosti nije moguće ili ako predstavlja nesrazmjerno opterećenje za trgovca u smislu Zakona o zaštiti potrošača, potrošač može da zahtijeva umanjnje cijene ili da izjavi da raskida ugovor. Svaku opravku ili zamjenu trgovac se obavezuje izvršiti u primjerenom roku i bez značajnijih neugodnosti za potrošača, uzimajući u obzir prirodu robe i svrhu zbog koje ju je potrošač nabavio.
- Sve troškove koji su neophodni da bi se roba saobrazila specifikaciji proizvođača, a naročito troškove rada, materijala, preuzimanja i isporuke, snosi trgovac.
- Potrošač ima pravo da raskine ugovor, ako ne može da ostvari pravo na opravku ili zamjenu, odnosno ako trgovac nije izvršio opravku ili zamjenu u primjerenom roku ili ako trgovac nije izvršio opravku ili zamjenu bez značajnijih nepogodnosti za potrošača.
- Potrošač ne može da raskine ugovor ako je nesaobraznost robe neznatna.
- Neće se smatrati da postoji nesaobraznost robe ukoliko se prilikom pregleda uređaja utvrdi da su nastupile okolnosti navedene u u poglavlju „Odgovornosti za saobraznost i Saobraznosti ne podliježu kvarovi nastali zbog:“ i „Gubitak prava potrošača nastaje“.
- Potrošač ima pravo da zahteva od trgovca naknadu štete koja potiče od nesaobraznosti, u skladu sa opštim pravilima o odgovornosti za štetu.
- Trgovac je odgovoran za nesaobraznost robe ugovoru koja se pojavi u roku od dvije godine od dana prelaska rizika na potrošača (po zakonu), sem za potrošni material i onu vrstu robe, koja po svojoj prirodi i svojstvima ne može trajati dvije godine. Rok od dvije godine se računa od datuma predaje robe potrošaču, koji datum se nalazi na fiskalnom računu u slučaju kupovine robe u prodavnici, odnosno na otpremnici koju je potpisao potrošač u slučaju kupovine robe na daljinu ili izvan poslovnih prostorija trgovca. Trgovac odgovara za nesaobraznost polovne i reparirane robe ugovoru koja se pojavi u roku od godinu dana od dana prelaska rizika na potrošača.
- Ako nesaobraznost nastane u roku od šest mjeseci od dana prelaska rizika na potrošača, pretpostavlja se da je nesaobraznost postojala u trenutku prelaska rizika, osim ako je to u suprotnosti sa prirodom robe i prirodom određene nesaobraznosti.
- Roba i djelovi zamijenjeni u zakonskom roku za saobraznost ili roba za koju je izvršen povraćaj plaćenog iznosa prelaze u vlasništvo trgovca.
- Trgovac je dužan da bez odlaganja, a najkasnije u roku od 15 dana od prijema reklamacije, odgovori potrošaču, sa izjašnjenjem o podnijetom zahtjevu i predlogom njegovog rješavanja.
- U slučaju manje popravke robe zakonski rok za saobraznost se produžava onoliko koliko je potrošač bio lišen upotrebe robe.
- Ako je zbog neispravnog funkcionisanja izvršena zamjena robe ili njena bitna opravka, zakonski rok za saobraznost ponovo počinje teći od zamene, odnosno od vraćanja opravljene robe potrošaču.
- Za obaveze trgovca koje nastanu usljed nesaobraznosti robe, proizvođač se prema potrošaču nalazi u položaju jemca.

## Ovlašćeni servisi:

### Comtrade Distribution d.o.o.

Vojislavljevića 70, 81000 Podgorica  
Tel: 020 212 342, Fax: 020 264 077  
e-mail: servis.me@comtrade.com

### Elektro Milenijum d.o.o.

13. jul bb, 81000 Podgorica  
Tel/Fax: 020 238 754  
e-mail: elektromilenijum@t-com.me

## Reklamaciona (ugovorna) izjava

- To je svaka izjava kojom njen davalac daje obećanje u vezi sa robom, i pravno je obavezujuća pod uslovima datim u izjavi, kao i oglašavanju u vezi sa robom. Ona ne isključuje niti utiče na prava potrošača u vezi sa saobraznošću robe ugovoru, i može predstavljati dodatni rok za saobraznost robe ugovoru, nezavisno od zakonom predviđenog roka, kao i dodatna prava koja se daju potrošaču u vezi sa robom a koja nisu predviđena zakonom.
- Davalac izjave je pravno lice koje je navedeno kao Proizvođač/Uvoznik na strani 1. ove Reklamacione izjave. Važi za teritoriju Crne Gore.

- Potrošač može da ostvaruje svoja prava nakon isteka roka za saobraznost robe ugovoru, vezano za eventualni dodatni rok u ovlaštenim i ugovorenim servisima proizvođača koji su navedeni na strani 4 ove Reklamacione izjave. Proizvođač u eventualnom dodatnom roku može da obezbjeđuje o svom trošku otklanjanje svih nedostataka u funkcionisanju robe nastalih pravilnom upotrebom robe, na kome nije bilo intervencija od strane neovlašćenih lica.

#### **Obaveze Potrošača (Potrošač je dužan):**

- Da prilikom preuzimanja robe ustanovi njegovu kompletnost i fizičku neoštećenost, jer se naknadne reklamacije toga tipa neće uvažiti.
- Da se striktno pridržava Uputstva za upotrebu i održavanje robe i odredbi ove Reklamacione izjave.
- Da obezbedi odgovarajuće ambijentalne uslove i strujno napajanje u skladu sa specifikacijom proizvođača.
- Da robu povjeri na upotrebu licima obučanim za korišćenje iste i da se prije prve upotrebe robe upozna sa uslovima rada, uslovima ove Reklamacione izjave, kao i tehničkom dokumentacijom.
- Da prilikom reklamacije robe obavezno priloži: originalni fiskalni račun i originalnu ovjerenu reklamacionu izjavu. Svi navedeni dokumenti moraju biti popunjeni i propisno ovjereni.
- U slučaju zamjene robe ili povraćaja plaćenog iznosa, potrošač je dužan da dostavi kompletnu originalnu ambalažu, prateće originalne dodatke i originalnu dokumentaciju. U slučaju da nešto od navedenog nedostaje, u slučaju zamjene robe, zadržaće se nedostajući dio iz kompleta nove robe.
- U slučaju neopravdane reklamacije, potrošač snosi sve eventualne troškove po važećem cenovniku servisa proizvođača.

#### **Odgovornosti za saobraznost i saobraznosti ne podležu kvarovi nastali zbog:**

- Neadekvatne instalacije, nestručnog rukovanja ili neadekvatnog održavanja.
- Mehaničkog, hemijskog ili bilo kakvog drugog oštećenja nastalog nakon kupovine robe.
- Varijacija u naponu električne mreže, udara groma i pratećih pojava, više sile, elementarnih nepogoda i prirodnih događaja.
- Korišćenja software-a, drugih priključnih proizvoda, djelova ili potrošnog materijala koji nijesu saglasni specifikaciji proizvođača.
- Radnji potrošača ili trećih lica, popravki ili prepravki robe od strane neovlašćenih lica, upotrebom neodgovarajuće dodatne energije ili opreme ili posljedica ovih radnji.
- Pretjeranim radnim opterećenjem robe, korišćenja robe izvan granica naznačenih u uputstvu, izvan parametara radnog režima, parametara okruženja i radnih opterećenja preporučenih od strane proizvođača.
- Uticaja: vlage, vode, toplote, vibracija, prašine, ekstremnih uslova spoljne sredine i slično.
- Trošenja djelova robe koji su po svojoj prirodi takvi da se upotrebom troše kao što su: toneri, ink kertridži, glave ink jet štampača, valjci za povlačenje, mehanizam za transport papira, baterije i sve ostalo što proizvođač definiše kao potrošni materijal.

#### **Gubitak prava potrošača nastaje:**

- Ukoliko se utvrdi da je na reklamiranoj robi vršena neovlašćena servisna intervencija
- Nestručnim i nesavjesnim korišćenjem robe
- Ukoliko se potrošač ne pridržava obaveza definisanih u poglavlju Obaveze potrošača

#### **Napomene:**

Kupac robe koji se ne smatra potrošačem u smislu Zakona o zaštiti potrošača ima pravo na saobraznost robe i sva druga prava u skladu sa odredbama ove Reklamacione izjave i važećih zakonskih propisa.

- Nakon isteka roka za saobraznost potrošaču će biti obezbijeđen servis i snabdijevanje rezervnim djelovima u skladu sa važećim zakonskim propisima.
- Usluge na terenu i održavanje koje nisu obuhvaćeni Reklamacionom izjavom naplaćuju se prema važećem cjenovniku serviseru.
- Dobijanjem ove Reklamacione izjave, smatra se da je potrošač upoznat i saglasan sa svime što u njoj piše.
- Za sve sporove vezane za ovu Reklamacionu izjavu biće nadležan sud u Podgorici.

**PODACI O MONTAŽI KLIMA UREĐAJA**

Montažer	Datum montaže	Pečat montažera	Potpis montažera

**PODACI O SERVISIRANJU KLIMA UREĐAJA**

Servis	Datum servisiranja	Opis usluga	Potpis servisera

**PODACI O SERVISIRANJU KLIMA UREĐAJA**

Servis	Datum servisiranja	Opis usluga	Potpis servisera

**PODACI O SERVISIRANJU KLIMA UREĐAJA**

Servis	Datum servisiranja	Opis usluga	Potpis servisera

**PODACI O SERVISIRANJU KLIMA UREĐAJA**

Servis	Datum servisiranja	Opis usluga	Potpis servisera

# МЕРКИ ЗА БЕЗОПАСНОСТ



## ПРАВИЛА ЗА БЕЗОПАСНОСТ И ПРЕПОРЪКИ ЗА ТЕХНИКА

- Прочетете това ръководство, преди да монтирате и използвате уреда.
- По време на монтажа на вътрешните и външните тела, достъпът до работната зона трябва да бъде забранен за деца. Може да възникнат непредвидими инциденти.
- Уверете се, че основата на външното тяло е здраво фиксирана.
- Уверете се, че в системата на хладилния агент не може да влезе въздух и проверете за течове на хладилен агент в случай на преместване на климатика.
- Изпълнете изпитателен цикъл след монтирането на климатика и запишете работните данни.
- Защитете вътрешното тяло с предпазител с подходящ капацитет за максималния входен ток или посредством друго устройство за защита от претоварване.
- Уверете се, че мрежовото напрежение съответства на това, отпечатано на табелката с данни. Поддържайте чисти ключа или щепсела на захранващия кабел. Поставете щепсела правилно и плътно в контакта, като по този начин се избягва риска от токов удар или пожар поради недостатъчен контакт.
- Проверете дали гнездото е подходящо за щепсела, в противен случай сменете гнездото.
- Уредът трябва да бъде снабден със средства за изключване от захранващата мрежа, които осигуряват разединяване на всички полюси, гарантиращи пълно изолиране на контакта при условия на пренапрежение от категория III, като тези средства трябва да бъдат включени при окабеляване с неподвижен монтаж в съответствие с правилата за окабеляване.
- Климатикът трябва да бъде монтиран от професионално обучени или квалифицирани лица .
- Уредът трябва да бъде монтиран на разстояние по-голямо от 50 cm от запалими вещества (алкохол, др.) или от херметизирани контейнери ( например аерозолни опаковки).
- Ако уредът се използва в райони без възможността за вентилация, трябва да бъдат взети предпазни мерки, за да се предотврати изтичането на хладилен газ в околната среда и да създаде опасност от пожар.
- Опаковъчните материали могат да се рециклират и трябва да се извършват контейнери за разделно събиране на отпадъци. В края на неговия полезен живот, занесете климатика в специален център за събиране на отпадъци за отстраняване от употреба.
- Използвайте климатика само според указанията в тази брошура. Тези инструкции не са в състояние да обхващат всички възможни условия и ситуации . Поради това, както при всеки електрически домакински уред, винаги е препоръчително при монтаж, експлоатация и поддръжка, да се подхожда със здрави разум и предпазливост.
- Уредът трябва да бъдат монтиран в съответствие с приложените национални разпоредби.
- Преди достъп до клемите, всички електрически вериги трябва да бъдат изключени от захранването.
- Уредът трябва да бъде монтиран в съответствие с националните разпоредби за окабеляване.
- Този уред може да се използва от деца на възраст от 8 и повече години и лица с намалени физически, сетивни или психически способности или с недостатъчно опит и познания, ако те са под наблюдение или са инструктирани относно използването на уреда по безопасен начин и осъзнават опасностите, свързани неговата експлоатация. Децата не трябва да си играят с уреда. Почистването и поддръжката не следва да се извършват от децата без надзор.
- Не се опитвайте да монтирате климатика сами, винаги търсете съдействие от специализиран технически персонал.
- Почистването и поддръжката трябва да се извършва от от специализирани технически персонал. Във всеки случай, изключвайте уреда от електрическата мрежа, преди да извършвате почистване или поддръжка.
- Уверете се, че мрежовото напрежение съответства на това, отпечатано на табелката с данни. Поддържайте чисти ключа или щепсела на захранващия кабел. Поставете щепсела правилно и плътно в контакта, като по този начин се избягва риска от токов удар или пожар поради недостатъчен контакт.
- Не изваждайте щепсела от контакта, за да изключите уреда, когато той работи, тъй като това може да създаде искра и да причини пожар и т.н.
- Този уред е проектиран за климатизация в домашни условия и не трябва да се използва за други цели, като например за сушене на дрехи, охлаждане на храни и др.

- Винаги използвайте уреда с монтиран въздушен филтър. Използването на климатика без въздушен филтър може да причини прекомерно натрупване на прах или отпадъци във вътрешните части на уреда, което може да доведе до последващи повреди.
- Потребителят носи отговорност за монтирането на уреда от квалифициран техник, който трябва да провери дали е заземен в съответствие с действащото законодателство и да постави термомагнитен прекъсвач на веригата.
- Батериите в дистанционното управление трябва да бъдат рециклирани или правилно отстранени от употреба. Изхвърляне на употребявани батерии -- Изхвърляйте батериите отделно от битовите отпадъци в съответните пунктове за събиране.
- Никога не заставяйте пряко изложени на потока студен въздух за дълго време. Прякото и продължително излагане на студен въздух може да бъде опасно за Вашето здраве. Особено внимателно трябва да се обръща в стайте, където има деца, възрастни или болни хора.
- Ако уредът отделя дим или усетите мирис на изгоряло, незабавно прекъснете захранването и се свържете със сервизния център.
- Продължителната употреба на устройството при такива условия може да причини пожар или токов удар.
- Ремонтите трябва да се извършват само от оторизиран сервизен център на производителя. Неправилният ремонт може да изложи потребителя на риск от токов удар и др.
- Откачете автоматичния превключвател, ако имате намерение да не използвате устройството дълго време. Посоката на въздушния поток трябва да бъде правилно регулирана.
- Въздушният поток трябва да бъде насочен надолу в режим на отопление и нагоре в режим на охлаждане.
- Уверете се, че уредът е изключен от електрозахранването, когато няма да работи за дълъг период и преди да извършвате почистване или поддръжка.
- Избирането на най-подходящата температура може да предотврати повреда на уреда.



## ПРАВИЛА ЗА БЕЗОПАСНОСТ И ЗАБРАНИ

- Не огъвайте, не дърпайте и не притискайте захранващия кабел, тъй като това може да го повреди. Възникването на токови удари или пожар вероятно могат да се дължат на повреден захранващ кабел. Само специализиран технически персонал трябва да подменя повреден захранващ кабел.
- Не използвайте удължители или разклонители.
- Не докосвайте на уреда, когато сте боси или части от тялото са Ви са мокри или влажни.
- Не препречвайте входа и изхода за въздух на вътрешното или външното тяло. Запушването на тези отвори води до намаляване на оперативната ефективност на климатика с възможни последващи неизправности или повреди.
- По никакъв начин не променяйте характеристиките на уреда.
- Не монтирайте уреда в среда, където въздухът може да съдържа газ, нефт или сяра или в близост до източници на топлина.
- Този уред не е предназначен за употреба от лица (включително деца) с намалени физически, сетивни или умствени способности или липса на опит и познания, освен ако те не са под надзор или не са им били дадени инструкции преди това по отношение на използването на уреда от лице, което да е отговорно за тяхната безопасност
- Не стъпвайте върху и не поставяйте тежки или горещи предмети върху уреда.
- Не оставяйте прозорците или вратите отворени за дълго време, когато климатикът работи.
- Не насочвайте въздушния поток към растения или животни.
- Продължителното директно излагане на студената въздушна струя от климатика може да има отрицателни ефекти върху растенията и животните.
- Не допускайте климатика да влезе в контакт с вода . Електрическата изолация може да бъде повредена и по този начин да причини токов удар.
- Не стъпвайте върху и не поставяйте каквито и да е предмети върху външното тяло.
- Никога не поставяйте пръчки или подобни предмети в уреда. Това може да причини нараняване .
- Децата трябва да се наблюдават, за да се уверите, че те не си играят с уреда. Ако захранващият кабел е повреден, той трябва да бъде заменен от производителя, негов сервизен агент или от лица с подобна квалификация, за да се избегне опасност.



# НАИМЕНОВАНИЯ НА ЧАСТИТЕ

## Вътрешно тяло

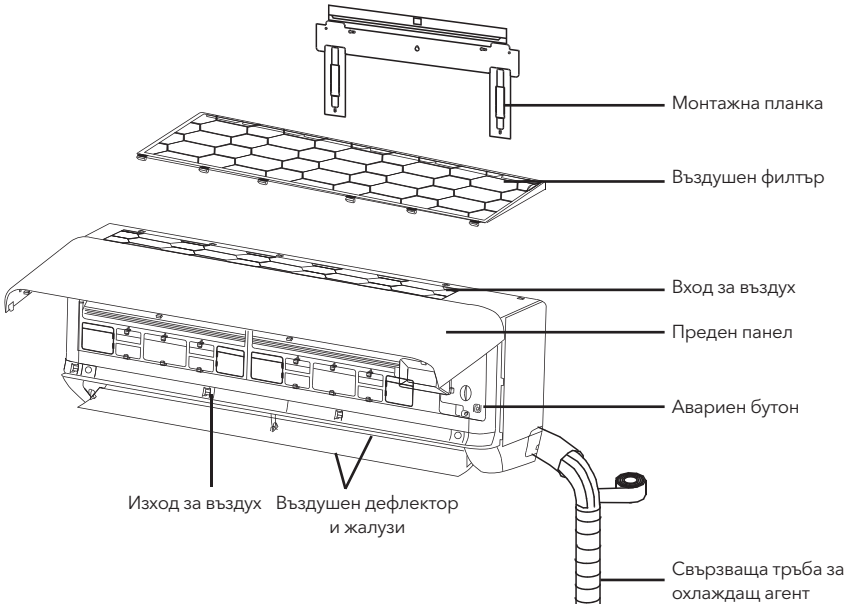



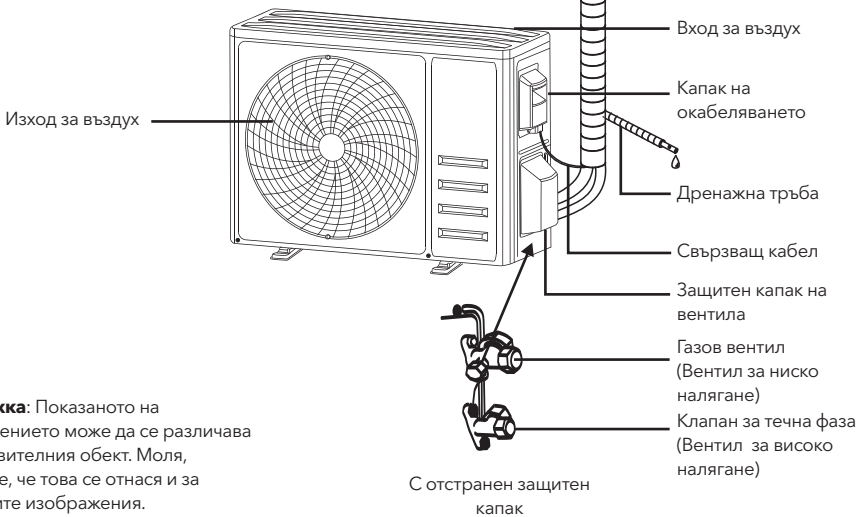

## Външно тяло

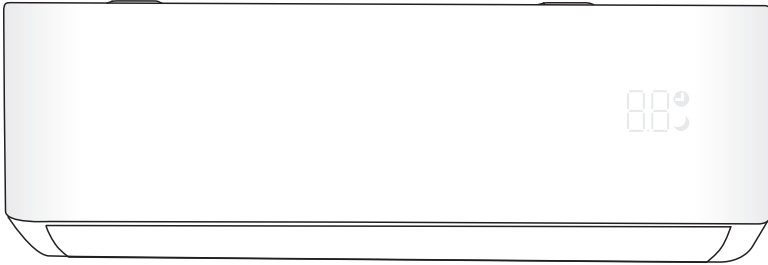

**Забележка:** Показаното на изображението може да се различава от действителния обект. Моля, приемерте, че това се отнася и за останалите изображения.

## Вътрешен дисплей



No.	LED	Функция
1		Индикатор за таймер, температура и кодове за грешки .
2		Светва когато таймерът е в експлоатация.
3		Режим SLEEP (заспиване)

 Формата и местоположението на ключовете и индикаторите може да варира в зависимост от модела, но тяхната функция е еднаква.

# ДИСТАНЦИОННО УПРАВЛЕНИЕ

## Дисплей на дистанционното управление

№.	Символи	Значение
1		Индикатор за батерия
2		Автоматичен режим
3		Режим на охлаждане
4		Режим на изсушаване
5		Режим само вентилатор
6		Режим на отопление
7		Режим ECO
8		Таймер
9		Индикатор за температурата
10		Скорост на вентилатора: втоматична/ниска/ниска-средна/средна/средна висока/висока
11		Функция изключен звук
12		Функция TURBO
13		Автоматичен ход на жалюзите нагоре-надолу
14		Автоматичен ход на жалюзите наляво-надясно
15		Функция SLEEP
16		Функция Health
17		Функция I FEEL
18		8oC функция отопление
19		Индикатор за сигнал
20		Нежен полъх
21		Child-Lock (заклучване за защита срещу достъп на деца)
22		ВКЛ/ИЗКЛ на дисплея
23		Функция GEN
24		Функция самопочистване
25		Функция против плесени

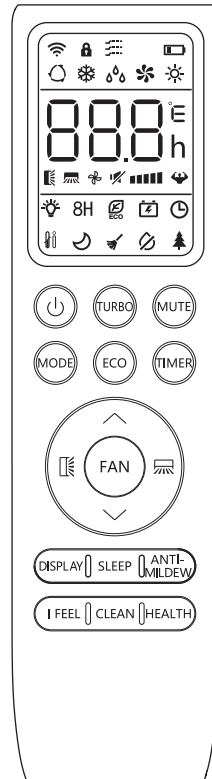

Дисплеят и някои функции на дистанционното управление могат да варират в зависимост от модела.

№.	Символи	Значение
1		За включване/изключване на климатика.
2		За намаляване на температурата или часовете за настройка на таймера.
3		За увеличаване на температурата или настройка на часовете на таймера.
4	MODE	За избор на режима на работа (AUTO (автоматичен), COOL (охлаждане), DRY (изсушаване), FAN (вентилатор), HEAT (отопление)).
5	ECO	За активиране/дезактивиране на функция ECO.
		Натиснете продължително, за да активирате/дезактивирате функцията за отопление 8oC (в зависимост от модела).
6	TURBO	За активиране/дезактивиране на функция TURBO.
7	FAN	За избиране на скорост на вентилатора на автоматична/изключване на звука/ниска/ниска-средна/средна/средна висока/висока/турбо .
8	TIMER	За задаване на времето за таймер за включване/изключване.
9	SLEEP	За включване/изключване на функция SLEEP.
10	DISPLAY	За включване/изключване на светодиодния дисплей.
11		За спиране или стартиране на хоризонтално движение на жалюзите или задаване на желаната посока на въздушния поток нагоре/надолу .
12		За спиране или стартиране на хоризонтално движение на жалюзите или задаване на желаната посока на въздушния поток наляво/надясно .
13	I FEEL	За включване/изключване на функция I FEEL.
14	MUTE	За включване/изключване на функция MUTE.
		Натиснете продължително, за да активирате/дезактивирате функцията GEN (в зависимост от модела).
15	MODE + TIMER	За активиране/дезактивиране на функция CHILD-LOCK.
16	CLEAN	За активиране/дезактивиране на функция SELF-CLEAN (самопочистване)(в зависимост от модела).
17	FAN + MUTE	За активиране/дезактивиране на функция GENTLE WIND ( в зависимост от модела).
18	HEALTH	За активиране/дезактивиране на функция HEALTH ( в зависимост от модела ).
19	ANTI-MILDEW	За активиране/дезактивиране на функция ANTI-MILDEW

 Дисплеят и някои функции на дистанционното управление могат да варират в зависимост от модела.

 Формата и местоположението на бутоните и индикаторите може да варират в зависимост от модела, но тяхната функция е еднаква.

 Устройството потвърждава правилната реакция на всеки бутон със звуков сигнал.

## Смяна на батерии

Отстранете капака за батерията от задната страна на дистанционното управление, като го натиснете и плъзнете по посока на стрелката. Монтирайте батериите, като поставите (-) към страната с пружина на дистанционното управление. Поставете отново капака за батерията, като го плъзнете на мястото му.

- !** Използвайте 2 броя батерии LRO3 AAA (1,5V). Не използвайте акумулаторни батерии. Сменете старите батерии с нови от същия тип, когато дисплейът вече не се чете коректно. Не изхвърляйте батериите като несортирани битови отпадъци. Необходимо е такива отпадъци да бъдат изхвърляни отделно за специално третиране.

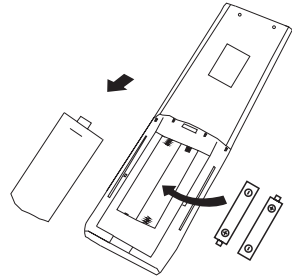

- !** Всеки път, когато поставяте батериите в дистанционното управление за първи път, можете да зададете тип управление само за помпа за охлаждане или отопление. Веднага след като поставите батериите, изключете дистанционното управление и работете, както е показано по-долу.
1. Натиснете продължително бутона **[MODE]**, докато иконата (❄️) мига, за да зададете типа Само за охлаждане.
  2. Натиснете продължително бутона **[MODE]**, докато иконата (🔥) мига, за да зададете типа Само за отопление.
- Забележка: Ако настроите дистанционното управление в режим на охлаждане, няма да е възможно да активирате функцията за отопление в модули с отоплителна помпа. Ако трябва да нулирате, извадете батериите и ги поставете отново.

- !** Можете да програмирате температурния дисплей като изберете °C или °F.
1. Натиснете и задръжте бутона **[TURBO]** в продължение на 5 секунди, за да влезете в режима на смяна;
  2. Натиснете и задръжте бутона **[TURBO]**, за да премине между °C и °F;
  3. След това прекратете натиска и изчакайте 5 секунди, функцията ще бъде избрана.

Забележка:

1. Насочете дистанционното управление към климатика.
2. Проверете дали между дистанционното управление и рецептора за сигнала на вътрешното тяло няма предмети.
3. Никога не оставяйте дистанционното управление изложено на слънчевите лъчи.
4. Дръжте дистанционното управление на разстояние най-малко 1 m от телевизора или други електрически уреди

## РЕЖИМ НА ОХЛАЖДАНЕ

COOL ❄️

Функцията за охлаждане позволява на климатика да охлажда помещението и едновременно с това да намалява влажността на въздуха.

За да активирате функцията за охлаждане (COOL), натиснете бутона **[MODE]**, докато на дисплея се появи символът ❄️. С бутоните ▼ или ▲ задайте температура, която е по-ниска от тази в стаята.

## РЕЖИМ ВЕНТИЛАТОР (не е бутон FAN)

FAN 🌀

Режим FAN (вентилатор), само вентилация на въздуха.

За да зададете режим AUTO, натиснете бутона **[MODE]**, докато на дисплея се появи символът 🌀.

## РЕЖИМ DRY (изсушаване)

DRY 

Тази функция намалява влажността на въздуха, за да направи помещението по-комфортно.

За да зададете режим DRY, натиснете бутона

**MODE**, докато на дисплея се появи символът

. Активира се автоматична функция за предварителна настройка.

## РЕЖИМ AUTO (автоматичен)

AUTO 

Автоматичен режим

За да зададете режим AUTO, натиснете бутона



**MODE**, докато на дисплея се появи символът .

В режим AUTO, режимът на работа ще бъде зададен автоматично в зависимост от стайната температура.

## РЕЖИМ НА ОТОПЛЕНИЕ

HEAT 

Функцията за отопление позволява на климатика да отоплява помещението.

За да активирате функция отопление (HEAT), натиснете бутона **MODE**, докато на дисплея се появи символът . С бутоните  или  задайте температура, която е по-висока от тази в стаята.

 В режим ОТОПЛЕНИЕ, уредът може автоматично да активира цикъл на размразяване, което е от съществено значение за почистване на замръзването на конденза, за да възстанови функцията си за топлообмен. Тази процедура обикновено продължава 2-10 минути. По време на размразяването, вентилаторът на вътрешното тяло спира да работи. След размразяването, работата се възобновява автоматично в режим ОТОПЛЕНИЕ.

 (За северноамериканския пазар) Ако е необходимо, в режим на отопление можете да натиснете бутона ECO 10 пъти в рамките на 8 секунди, за да започнете принудителното размразяване. Той ще размрази външното заледряване много по-бързо.

## Функция Child-Lock

1. Натиснете продължително бутоните **MODE** и **TIMER**, за да активирате тази функция и го направете отново, за да деактивирате тази функция.
2. При тази функция, нито един бутон няма да е активен.

## Функция FAN SPEED (скорост на вентилатора) (бутон FAN)

FAN 

Променете скоростта на работния вентилатор.

Натиснете бутона **FAN**, да настроите за скоростта на работещия вентилатор, тя може да се настрои на автоматична/изключване на звука/ниска/ниска-средна/средна/средна висока/висока/турбо кръгообразно.

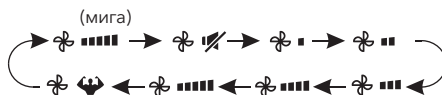







## Функция ТАЙМЕР ---- ВКЛЮЧВАНЕ НА ТАЙМЕРА

TIMER 

Използва се за автоматично включване на уреда.

Когато уредът е изключен, можете да зададете TIMER ON. За да зададете времето за автоматично включване, процедурата е както е показано по-долу:

1. Натиснете бутона **TIMER** за първи път, за да зададете включването, символите  и  ще се появят на дисплея на дистанционното управление и ще мигат.
2. Натиснете бутоните  или , за да зададете желаното време за включване на таймера. Всеки път, когато натиснете бутона, времето се увеличава/намалява с половин час в диапазона от 0 до 10 часа и с един час диапазона от 10 до 24 часа.
3. Натиснете бутона **TIMER** втори път, за да потвърдите.
4. След настройка на таймера, задайте необходимия режим (Охлаждане/отопление/автоматично/вентилатор/изсушаване), като натиснете бутона **MODE**. И задайте необходимата скорост на вентилатора, като натиснете бутона **FAN**. И натиснете  или , за да зададете необходимата работна температура.



ОТМЕНЕТЕ я, като натиснете бутона **TIMER**.

## Функция ТАЙМЕР ---- ИЗКЛЮЧВАНЕ НА ТАЙМЕРА

**TIMER**  Използва се за автоматично изключване на уреда.

Когато уредът е изключен, можете да зададете **TIMER OFF**.

За да зададете времето за автоматично изключване, процедурата е показано по-долу:







1. Уверете се, че уредът е **ВКЛЮЧЕН**.
2. Натиснете бутона **TIMER** за първи път, за да настроите изключването.  
Натиснете  или , за да зададете необходимото време на таймера.
3. Натиснете бутона **TIMER** втори път, за да потвърдите.

**ОТМЕНЕТЕ**, като натиснете бутона **TIMER**.

Забележка: Цялото програмиране трябва да се извърши в рамките на 5 секунди, в противен случай настройката ще бъде отменена.

## Функция SWING



1. Натиснете бутона **SWING**, за да активирате жалузите
  - 1.1 Натиснете , за да активирате хоризонталните жалузи, които да се движат от горе надолу, символът  ще се появи на дисплея на дистанционното управление.
  - 1.2 Натиснете бутона , за да активирате вертикалните дефлектори, за да се движат отляво надясно, символът  ще се появи на дисплея на дистанционното управление.
  - 1.3 Направете го отново, за да спрете колебателното движение под текущия ъгъл.
2. Ако вертикалните дефлектори, които са поставени под жалузите, са позиционирани ръчно, това позволява преместването на въздушния поток директно надясно или наляво.
3. Натиснете бутоните  или  в продължение на 3 секунди, за да изберете повече ъгли на посоката на въздушния поток.

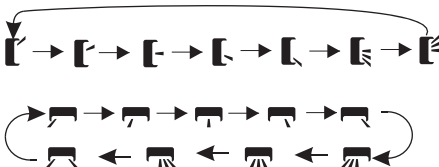

 Никога не позиционирайте „жалузите“ ръчно, деликатният механизъм може да бъде сериозно повреден!

 Никога не поставяйте пръстите си, пръчки или други предмети във входните или изходните отвори за въздух. Такъв случаен контакт с части под напрежение може да причини непредвидими щети или нараняване.

## Функция TURBO



За да активирате турбо функция, натиснете бутона **TURBO** и на дисплея ще се появи символът . Натиснете отново, за да отмените тази функция. В режим **COOL/HEAT**, когато изберете функцията **TURBO**, уредът ще премине в режим **БЪРЗО ОХЛАЖДАНЕ** или **бързо ЗАТОПЛЯНЕ** и ще работи с най-високата скорост на вентилатора, за да изведе силен въздушен поток.

## Функция MUTE



1. Натиснете бутона **MUTE**, за да активирате тази функция, и на дисплея на дистанционното управление ще се появи символът . Натиснете отново, за да деактивирате тази функция.
2. Когато е активирана функцията **MUTE**, дистанционното управление ще показва скоростта на автоматичния вентилатор, а вътрешното тяло ще работи с най-ниската скорост на вентилатора, за да бъде по-тихо.
3. Когато натиснете бутона **FAN/TURBO**, функцията **MUTE** ще бъде отменена. Функцията **MUTE** не може да се активира в режим изсушаване.

## Функция SLEEP

**SLEEP**  Предварителна настройка на автоматична програма за работа.

Натиснете бутона **SLEEP**, за да активирате функция **SLEEP**, и на дисплея ще се появи символът . Натиснете отново, за да отмените тази функция. След 10 часа работа в режим на заспиване, климатикът ще премине към предишния зададен режим.

## Функция I FEEL (опционално)

I FEEL 

Натиснете бутона **I FEEL**, за да активирате тази функция, на дисплея ще се появи символът .

Натиснете отново, за да деактивирате тази функция.

Тази функция позволява на дистанционното управление да измерва температурата в текущото му местоположение и да изпраща този сигнал към климатика, за да оптимизира температурата около Вас и да осигури необходимия комфорт. Тя автоматично ще се деактивира 2 часа по-късно.

## Функция GEN

ECO 

В този режим уредът автоматично настройва работата не енергоспестяващ режим.

Натиснете бутона **ECO**, на дисплея се появява символът  и уредът ще работи в режим ECO.

Натиснете отново, за да я отмените.

Забележка: Функцията ECO е налична както в режим ОХЛАЖДАНЕ, така и в режим ОТОПЛЕНИЕ.

## Функция DISPLAY (вътрешен дисплей)

DISPLAY

Включване/изключване на светодиодния дисплей на панела.

Натиснете бутона **DISPLAY**, за да изключите светодиодния дисплей на панела. Натиснете отново, за да включите светодиодния дисплей.

## Функция GEN (опционално)



1. Първо включете вътрешното тяло и продължително натиснете бутона **MUTE** за 3 секунди, за да я активирате и го направете отново, за да деактивирате тази функция.
2. При активирана функция, натиснете кратко бутона **MUTE**, за да изберете общ тип L3 - L2 - L1 - OF.
3. Изберете OF и изчакайте 2 секунди, за да излезете от нея.

## Функция SELF-CLEAN (опционално)

Налична е само за някои отоплителни помпи в инверторни устройства.

За да активирате тази функция, първо изключете вътрешното тяло, след това натиснете бутона **CLEAN**, след това ще чуете звуков сигнал, на вътрешния светодиод ще се появи символът **AC** и на дисплея на дистанционното управление ще се появи символът .

1. Тази функция помага за отвеждането на натрупаната мръсотия, бактерии и др. от вътрешния изпарител.
2. Тази функция ще работи около 30 минути и ще се върне в режим на предварително зададената настройка. Можете да натиснете бутона , за да отмените тази функция по време на изпълнение на процеса.

Ще чуете 2 звукови сигнала, когато функцията приключи или бъде отменена.



Нормално е, ако по време на този функционален процес се чува някакъв шум, тъй като пластмасовите материали се разширяват от топлината и се свиват от студа.



Препоръчваме да използвате тази функция при следните условия на околната среда, за да не нарушите определени характеристики за безопасност.

Вътрешно	темп < 86°F (30°C)
Външно тяло	41°F (5°C) < темп < 86°F (30°C)



Препоръчва се тази функция да се използва на всеки 3 месеца.

## 8°C функция отопление (опционално)

1. Натиснете продължително бутона **ECO** за 3 секунди, за да активирате тази функция и на дисплея на дистанционното управление ще се появи **8°C** (**46°F**). Натиснете отново, за да деактивирате тази функция.
2. Тази функция автоматично ще стартира режима на отопление, когато стайната температура е по-ниска от 8°C (46°F) и ще се върне в режим на готовност, когато температурата достигне 9°C (48°F).
3. Ако стайната температура е по-висока от 18°C (64°F), уредът автоматично ще отмени тази функция.



## Функция Gentle Wind (опционално)

1. Включете вътрешното тяло и преинете в режим COOL, след това натиснете продължително бутоните **FAN** и **MUTE** едновременно за 3 секунди, за да активирате тази функция, на дисплея ще се появи символът . Направете го отново, за да дезактивирате тази функция.
2. Тази функция автоматично ще затвори вертикалните жалузи и ще Ви предостави комфортното усещане за нежен полъх.

## ANTI-MILDEW (опционално)

1. В режим COOLING/DRY, натиснете бутона **ANTI-MILDEW** за да активирате тази функция, и на дисплея на дистанционното управление ще се появи символът .
2. Когато изключите климатика от режим COOLING/DRY, вътрешното тяло ще продължи да работи около 15 минути, за да изсуши вътрешното тяло;
3. Натиснете отново бутона или изберете други режими, за да отмените тази функция.

## Функция Health (опционално)

1. Първо включете вътрешното тяло, натиснете бутона **HEALTH** за да активирате тази функция, на дисплея ще се появи символът . Направете го отново, за да дезактивирате тази функция.
2. Когато се стартира функцията HEALTH, йонизаторът/плазмен/ bipolarен йонизатор/ UVC светлините (в зависимост от моделите) ще бъдат включени и ще работят.

## ИСТРУКЦИИ ЗА УПОТРЕБА

- !** Опитите за използване на климатика при температура над определения диапазон, може да доведе до стартиране на защитното устройство на климатика и климатикът може да не работи. Затова се старайте да използвате климатика при следните температурни условия.

### Инверторен климатик:

Температура	Mode		
	Нагряване	Охлаждане	Изсушаване
Стайна температура	0°C~30°C	17°C~32°C	
Външна температура	-20°C~30°C (Нискотемпературно отопление: -25°C~30°C)	T1 климат: 15°C~53°C (Нискотемпературно охлаждане: -15°C~53°C)	
		T3 климат: 15°C~55°C	

При свързано електрозахранване, рестартирайте климатика след изключване или го превключете в друг режим по време на работа и устройството за защита на климатика ще се стартира. Компресорът ще продължи да работи след 3 минути.

### **!** Характеристики на работата при отопление (приложимо за отоплителна помпа)

#### Предварително нагряване

Когато функцията за отопление е активирана, вътрешното тяло ще се нуждае от 2 ~ 5 минути за предварително нагряване, след което климатикът ще започне да загрева и издухва топъл въздух.

#### Размразяване:

По време на режим отопление, когато външното тяло замръзне, климатикът ще активира функцията за автоматично размразяване, за да подобри ефектът на отопление. По време на размразяването, вътрешните и външните вентилатори спират да работят. Климатикът ще поднови автоматично отоплението след завършване на размразяването.

### ❗ Аварийен бутон:

Отворете панела и намерете аварийния бутон на електронния контролен панел, в случай че дистанционното управление се повреди. (Винаги натискайте аварийния бутон с изолационен материал.)

Текущо състояние	Работа	Реакция	Влизане в режим
В готовност	Натиснете веднъж аварийния бутон	Издава еднократен кратък звуков сигнал.	Режим на охлаждане
В готовност (Само за отоплителна помпа)	Натиснете аварийния бутон два пъти в продължение на 3 секунди	Издава два пъти кратък звуков сигнал.	Режим на нагряване
В ход	Натиснете веднъж аварийния бутон	Известно време продължава да издава звуков сигнал	Изключен от режим

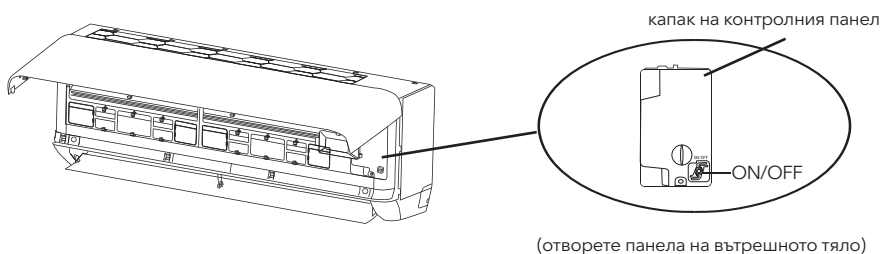

## ИНСТРУКЦИИ ЗА СЕРВИЗНО ОБСЛУЖВАНЕ

1. Проверете информацията в това ръководство, за да разберете размерите на необходимото за правилната инсталация на устройството свободно пространство, включително допустимите минимални отстояния спрямо прилежащите конструкции.
2. Уредът се монтира, работи и съхранява в помещение с обща площ над 4m<sup>2</sup>.
3. Монтажът на тръбопроводи трябва да се сведе до минимум.
4. Тръбопроводите трябва да са защитени от физически повреди и не могат да се монтират на места без вентилация, ако пространството е по-малко от 4m<sup>2</sup>.
5. Трябва да се спазват националните норми за газовете.
6. Механичните връзки трябва да са достъпни с цел поддръжка.
7. Следвайте дадените в това ръководство инструкции за транспортиране, монтаж, почистване, поддръжка и извършване на хладилния агент.
8. Уверете се, че вентилационните отвори не са блокирани.
9. **Забележка:** Сервизните дейности трябва да се извършват единствено съгласно препоръките на производителя.
10. **Внимание:** Уредът трябва да се съхранява на място с добра вентилация, където размерът на помещението трябва отговаря на площта на помещението, разрешена за опериране.
11. **Внимание:** Уредът се съхранява в помещение без постоянен открит пламък (например работещ газов уред) и източници на запалване (например работеща електрическа отоплителна печка).
12. Уредът се съхранява така, че да се избегне възникването на механични повреди.
13. Препоръчва се всички, ангажирани да извършват работни дейности по веригата на хладилния агент, да притежават валидно и актуално удостоверение от акредитиран от сектора орган за извършване на оценки, което удостоверява тяхната компетентност за боравене с хладилни агенти съгласно признатите от съответния промишлен сектор спецификации за извършване на оценка. Сервизните операции трябва да се извършват единствено при спазване на препоръките на производителя на оборудването. Всички

дейности по поддръжка и ремонт, които изискват съдействието на други квалифицирани лица, трябва да се извършват под надзора на лицето, притежаващо компетенциите да борави със запалими хладилни агенти.

14. Всяка работна процедура, която засяга средствата за защита, може да се извършва единствено от компетентни лица.

15. **Внимание:**

- Не използвайте средства за ускоряване на процеса по размразяване или почистване, различни от препоръчаните от производителя.  
Уредът трябва да се съхранява в помещение без постоянно работещи източници на запалване (например: открити пламъци, работещ газоз уред или работеща електрическа отоплителна печка).
- Не пробивайте или горете.
- Важно е да знаете, че хладилните агенти може да нямат миризма.



Внимание: риск от пожар



Инструкции за употреба



Прочетете техническото ръководство

16. **Информация относно сервизното обслужване:**

1. Проверки на работната зона

Преди да започнете работа по системи, съдържащи лесно запалими хладилни агенти, е необходимо да извършите проверки за безопасност, за да се гарантира, че рискът от запалване е сведен до минимум. При ремонт на охладителната система трябва да се предприемат следните предпазни мерки преди да започнете работа по системата.

2. Работна процедура

Работните дейности се извършват при спазване на контролирана процедура, за да се минимизира рискът от наличието на лесно запалими газове или изпарения, докато се извършват работните дейности.

3. Обща работна зона

Всички служители по поддръжката и други работници в зоната трябва да бъдат инструктирани относно характера на извършваните дейности. Следва да се избягва работа в затворени пространства. Зоната около работното пространство трябва да бъде отделена. Уверете се, че условията в работната зона са обезопасени чрез контрол на запалимите материали.

4. Проверка за наличието на хладилен агент

Зоната трябва да се провери с подходящ детектор за хладилен агент преди и по време на работа, за да се гарантира, че техникът ще бъде информиран за потенциално запалима атмосфера. Уверете се, че използваното оборудване за засичане на течове е подходящо за употреба за лесно запалими хладилни агенти, т.е. няма искрене и е с подходящо уплътнение и е безопасно по своята същност.

5. Наличие на пожарогасители

Ако върху охладителното оборудване или свързани с него части трябва да се извършват горещи дейности, трябва да има налично на разположение противопожарно оборудване. В близост до зоната за зареждане трябва да има пожарогасител със сух прах или CO<sub>2</sub>.

6. Липса на източници на запалване

Лицата, които извършват дейности по охладителната система, включващи излагането на тръбопроводи на източници на запалване, трябва да използват тези източници по начин, който не може да доведе до риск от пожар или взрив. Всички възможни източници на запалване, включително тютюнопушене, трябва да бъдат отдалечени на достатъчно разстояние от мястото на извършване на дейности по монтаж, ремонт, премахване или изхвърляне, по време на които има вероятност хладилен агент да изтече в околното пространство. Преди започването на работните дейности зоната около оборудването трябва да бъде огледана, за да се гарантира, че няма риск от запалване. Трябва да има знаци, забраняващи тютюнопушенето.

7. Зона за вентилация

Уверете се, че зоната е открита или с адекватна вентилация, преди проникване в системата или извършването на горещи дейности. По време на работа трябва да продължи осигуряването на известна въздушна вентилация. Вентилацията трябва по безопасен начин да разпръсква всеки изтекъл хладилен агент и при възможност да го изхвърля в атмосферата извън зоната.

8. Проверки на хладилното оборудване

Когато се заменят електрически части, те трябва да са подходящи за целта и да отговарят на правилните спецификации. При всички положения трябва да се спазват насоките за поддръжка и сервизно обслужване на производителя. В случай на съмнения се обърнете към техническия отдел на производителя за съдействие. В случай на инсталации, използващи лесно запалими хладилни агенти, трябва да се прилагат следните проверки:

- обемът на зареждане съответства на размера на помещението, в което частите, съдържащи хладилния агент, са монтирани;

- вентилационните машини и изходи работят адекватно и не са блокирани;

- ако се използва непряка верига на хладилния агент, вторичната верига трябва да бъде проверена за наличието на хладилен агент;

- Маркировките по оборудването продължават да са видими и четими. Маркировките и знаците, които не могат да бъдат разчетени, трябва да бъдат коригирани;  
 - Тръбите и компонентите с хладилен агент се монтират на място, където е малко вероятно да бъдат изложени на вещества, които могат да корозират частите, съдържащи хладилен агент, освен ако частите не са изработени от материали, които по своята същност са устойчиви на корозия или са със съответната защита срещу корозия.

#### 9. Проверки на електрическите уреди

Дейностите по ремонт и поддръжка на електрическите компоненти задължително включват първоначални проверки за безопасност и процедури по инспекция на компонентите. Ако съществува дефект, който може да компрометира безопасността, веригата не трябва да се свързва към захранването, докато не бъде отстранен. Ако дефектът не може да бъде незабавно отстранен, а е необходимо да се продължи работа, се използва адекватно временно решение. Това обстоятелство трябва да се докладва на собственика на оборудването, така че всички страни да бъдат информирани. Първоначалните проверки за безопасност включват:

- дали кондензаторите са разредени: това се извършва по безопасен начин с цел избягване на риска от искрене;
- дали има електрически компоненти и проводници под напрежение, които са изложени при зареждане, възстановяване или изпразване на системата;
- дали заземяването е непрекъснато.

#### 17. Ремонт на компоненти с уплътнения

1. При ремонт на компоненти с уплътнения всички електрически захранващи елементи се разединяват от оборудването, върху което се работи, преди отстраняване на капацити с уплътнения и др. Ако е абсолютно задължително по време на сервизните дейности да има електрическо захранване, то в най-критичните точки трябва да се разположи постоянно опериращ метод на засичане на течове, който да предупреждава за потенциално опасни ситуации.

2. Особено внимание трябва да се обърне на следното, за да се гарантира, че по време на работа върху електрическите компоненти техните обшивки не са нарушени по начин, засягащ нивото на защита. Това включва повреда на кабели, прекомерен брой връзки, клеми, които не са изработени съгласно оригиналните спецификации, повредени уплътнения, неправилно поставени салници и др. Уверете се, че апаратът е здраво окачен.

Уверете се, че уплътненията или уплътнителните материали не са компрометирани по такъв начин, че те вече не изпълняват предназначението си да предпазват от проникването на запалима атмосфера. Заменящите части трябва да съответстват на спецификациите на производителя.

**ЗАБЕЛЕЖКА:** Използването на силиконови уплътнения може да попречи на ефективността на някои видове оборудване за засичане на теч. Безопасните по своята същност компоненти не е задължително да бъдат изолирани преди работа върху тях.

#### 18. Ремонт на безопасни по своята същност компоненти

Не прилагайте постоянни индуктивни или капацитивни товари върху веригата без да се уверите, че не се надвишава допустимото напрежение и сила на тока, разрешени за използването на оборудване.

Безопасните по своята същност компоненти са само тези видове, върху които може да се работи под напрежение при наличие на лесно запалима атмосфера. Апаратът за изпитване трябва да е с правилните номинални характеристики. Компонентите се заменят само с части, посочени от производителя. Използването на други части може да доведе до запалване на изтекъл в атмосферата хладилен агент.

#### 19. Окабеляване

Уверете се, че кабелите не са обект на износване, корозия, прекомерно налягане, вибрации, остри ръбове или други неблагоприятни въздействия на околната среда. Проверката трябва също така да вземе под внимание ефектите от остаряването и излагането на постоянни вибрации от източници, като компресори или вентилатори.

#### 20. Засичане на лесно запалими хладилни агенти

При никакви обстоятелства не трябва да се използват потенциални източници на запалване за търсене или засичане на течове на хладилен агент. Не може да се използва халогенен фенер (или друг детектор, използващ открит пламък).

#### 21. Методи на засичане на течове

Следните методи на засичане на теч се считат за приемливи за системи, съдържащи лесно запалими хладилни агенти.

Електронните детектори за течове се използват за засичане на лесно запалими хладилни агенти, но тяхната чувствителност може да не е адекватна или може да е необходимо повторно калибриране. (Оборудването за засичане трябва да бъде калибрирано в зона без хладилни агенти). Уверете се, че детекторът не е потенциален източник на запалване и е подходящ за използвания хладилен агент. Оборудването за засичане на течове трябва да бъде настроено на процент от LFL на хладилния агент и да бъде калибрирано спрямо използвания хладилен агент, като се потвърди правилният процент газ (максимум 25%).

Течностите за засичане на течове са подходящи за употреба с повечето хладилни агенти, но употребата на препарати, съдържащи хлор, трябва да се избягва, тъй като хлорът може да реагира с хладилния агент и да корозира медните тръби.

Ако се подозира наличието на теч, всички открити пламъци трябва да бъдат отстранени/изгасени.

Ако бъде открит теч на хладилен агент, който се нуждае от спояване, целият хладилен агент трябва да

бъде изведен от системата или изолиран (с помощта на спирателни вентили) в част от системата, която е отдалечена от теча. След това системата трябва да бъде прочистена с безкислороден азот (OFN) както преди, така и по време на процеса по спояване.

## 22. Отстраняване и изпомпване

При проникване във веригата на хладилния агент с цел извършване на ремонтни дейности или с друга цел се използват традиционни процедури. Въпреки това е важно да се спазват най-добрите практики, тъй като запалимостта е важно съображение. Трябва да се спазва следната процедура:

- Отстраняване на хладилния агент;
- Промиване на веригата с инертен газ;
- Изпомпване;
- Повторно промиване с инертен газ;
- Отваряне на веригата с рязане или спояване.

Зареденият хладилен агент се извлича в правилните цилиндри. Системата се промива с OFN за обезопасяване на тялото. Може да се наложи този процес да бъде повторен няколко пъти. За тази цел не може да се използва въздух под налягане или кислород.

Промиването се извършва чрез нарушаване на вакуума в системата с OFN и последващо пълнене, докато не се постигне работно напрежение, изпускане в атмосферата и понижаване до вакуум. Този процес се повтаря, докато в системата не остане хладилен агент. При последното зареждане с OFN системата се изпразва до атмосферно налягане, за да се позволи извършването на работните процедури. Тази операция е от особена важност, ако трябва да се извършват спояване на тръбопроводите.

Уверете се, че изходът на вакуумната помпа не е разположен в близост до източници на запалване и има осигурена вентилация.

## 23. Извеждане от експлоатация

Преди предприемане на тази процедура е важно техникът да се запознае подробно с оборудването и цялата информация за него. Препоръчителна добра практика е всички хладилни агенти да се възстановят по безопасен начин. Преди изпълняване на тази задача трябва да бъде взета проба от маслото и хладилния агент, в случай че е необходимо извършването на анализ преди последваща употреба на утилизирания хладилен агент. Важно е преди предприемане на тази задача да има налично захранване с електричество.

a. Запознайте се с оборудването и начина му на работа.

b. Осигурете електрическа изолация на системата.

c. Преди началото на процедурата се уверете, че:

- има налично оборудване за механични товаро-разтоварителни дейности, ако е необходимо, за транспортиране на цилиндри с хладилен агент;

- всички лични предпазни средства са налични и се използват правилно;

- през цялото време процесът по извличане се наблюдава от компетентно лице;

- оборудването за извличане и цилиндри отговарят на съответните стандарти.

d. Създайте вакуум в системата на хладилния агент, ако е възможно.

e. Ако не е възможен вакуум, създайте манифолд, за да може хладилният агент да бъде извлечен от различните части на системата.

f. Уверете се, че цилиндърът е разположен върху везната преди да започне извличането.

g. Стартирайте машината за извличане и работете с нея в съответствие с указанията на производителя.

h. Не преплъвайте цилиндри. (Не повече от 80 % обема запълнен с течност).

i. Не надвишавайте максималното работно налягане на цилиндъра, дори и временно.

j. Когато цилиндри са били правилно запълнени и процесът е завършен, се уверете, че цилиндри и оборудването едновременно се извеждат от обекта и всички изолационни клапани на оборудването са затворени.

k. Утилизираният хладилен агент не може да се зареди в друга хладилна система без да бъде пречистен и проверен.

## 24. Етикетиране

Оборудването трябва да бъде етикетирано, като се посочва, че е било изведено от експлоатация и с изпразнен хладилен агент.

Върху етикета се поставя дата и подпис. Уверете се, че върху оборудването има етикети, посочващи, че оборудването съдържа лесно запалим хладилен агент.

## 25. Възстановяване

При извеждане на хладилния агент от системата, за сервизно обслужване или при извеждане от експлоатация, се препоръчва като добра практика целият хладилен агент да бъде изведен от системата по безопасен начин.

При прехвърляне на хладилния агент в цилиндри се уверете, че се използва само правилният вид цилиндри за възстановяване на хладилен агент. Трябва да се уверите, че е наличен правилният брой цилиндри, способен да поеме общото количество за зареждане на системата. Всички цилиндри, които се използват за целта, са предназначени за възстановен хладилен агент и са с етикети за съответния хладилен агент (напр. специални цилиндри за възстановяване на хладилен агент).

Цилиндри трябва да са оборудвани с клапан за регулиране на налягането и съответните спирателни клапани в добро изправно състояние. Празните цилиндри за възстановяване се изпомпват и при възможност се охлаждат преди извличане на хладилния агент.

Оборудването за възстановяване на хладилния агент трябва да бъде в добро изправно състояние с набор инструкции относно наличното оборудване и трябва да бъде подходящо за възстановяването

на всички съответни хладилни агенти, включително, ако е приложимо, на лесно запалими хладилни агенти. В допълнение към горното има трябва да има наличен комплект калибрани везни в добро работно състояние. Маркучите трябва да са оборудвани с муфи с отключващо устройство без теч и в добро състояние. Преди да използвате машината за възстановяване се уверете, че тя е в задоволително изправно състояние и е била правилно поддържана, както и че всички свързани с нея електрически компоненти са уплътнени с цел избягване на запалване в случай на изпускане на хладилен агент. При съмнения се консултирайте с производителя. Възстановеният хладилен агент се връща на доставчика на хладилния агент в правилния цилиндър за възстановяване на хладилни агенти, като се изготвя съответния документ за прехвърляне на отпадъци. Не смесвайте хладилни агенти в блоковете за възстановени материали и по-специално в цилиндриите. Ако компресорите или маслата на компресора трябва да бъдат премахнати, се уверете, че те са изпомпени до приемлива нива, за да се уверите, че в смазочното масло не е останал лесно запалим хладилен агент. Процесът по изпомпване трябва да се извърши преди компресорът да бъде върнат на доставчиците. За ускоряване на този процес се използва само електрическо нагряване на корпуса на компресора. Когато се източва масло от системата, това трябва да се извършва по безопасен начин.

## ПРЕДПАЗНИ МЕРКИ ПРИ МОНТИРАНЕ (R32)

### Важни съображения

1. Климатикът трябва да се монтира от професионално подготвен персонал, а ръководството за монтаж се използва само от персонала, отговорен за монтажа! Спецификацията относно монтирането трябва да бъде предмет на нашите правила за след продажбено обслужване.
2. Когато пълните горимия хладилен агент, всяка грубите извършена операция може да причини сериозно нараняване или наранявания на човешко тяло и предмети.
3. След завършване на монтажа трябва да се направи изпитване за течове.
4. Необходимо е да се направи проверка на безопасността, преди да се извършват дейности по поддържа или ремонт на климатик, използващ горим хладилен агент, за да се гарантира, че рискът от пожар е сведен до минимум.
5. Необходимо е машината да се експлоатира при контролирана процедура, за да се гарантира, че всеки риск, произтичащ от горими газове или пари по време на операцията, е сведен до минимум.
6. Изисквания за общото тегло на напълнения хладилен агент и площта на помещението, което трябва да бъде оборудвано с климатика (показани са в следващите таблици GG.1 и GG.2)

### Максимален заряд и минимална изискуема площ на помещението

$$m_1 = (4 \text{ m}^3) \times LFL, m_2 = (26 \text{ m}^3) \times LFL, m_3 = (130 \text{ m}^3) \times LFL$$

Където LFL е долната граница на взриваемост в  $\text{kg/m}^3$ , R32 LFL е  $0.038 \text{ kg/m}^3$ .

#### За уреди със стойност на заряда $m_1 < M = m_2$ :

Максималният заряд в дадено помещение трябва да съответства на следната формула:

$$m_{\max} = 2.5 \times (LFL)^{5/4} \times h_0 \times (A)^{1/2}$$

Минималната изискуема площ на помещението  $A_{\min}$  за монтаж на уреда със заряд на хладилен агент M (kg) трябва да съответства на следната формула:  $A_{\min} = (M / (2.5 \times (LFL)^{5/4} \times h_0))^2$

Където:

Таблица GG.1 - Максимално зареждане (kg)

Категория	LFL (kg/m <sup>3</sup> )	h <sub>0</sub> (m)	Площ на пода (m <sup>2</sup> )						
			4	7	10	15	20	30	50
R32	0.306	1	1.14	1.51	1.8	2.2	2.54	3.12	4.02
		1.8	2.05	2.71	3.24	3.97	4.58	5.61	7.254
		2.2	2.5	3.31	3.96	4.85	5.6	6.86	8.85

Таблица GG.2 - Минимална площ на помещението (m<sup>2</sup>)

Категория	LFL (kg/m <sup>3</sup> )	h <sub>0</sub> (m)	Обем на зареждане (M) (kg) Минимална площ на помещението (m <sup>2</sup> )						
			4	7	10	15	20	30	50
R32	0.306		1.224kg	1.836kg	2.448kg	3.672kg	4.896kg	6.12kg	7.956kg
		0.6		29	51	116	206	321	543
		1		10	19	42	74	116	196
		1.8		3	6	13	23	36	60
		2.2		2	4	9	15	24	40

## Безопасност при монтаж

### 1. Безопасност на обекта

- Забранен е открит пламък
- Необходима вентилация



### 2. Безопасност при експлоатация

- Имайте предвид статичното електричество
- Трябва да носите защитно облекло и антистатични ръкавици
- Не използвайте мобилен телефон



### 3. Безопасност при монтаж

- Детектор за теч на хладилен агент
- Подходящо място за монтаж



Снимката в ляво е схематично изображение на детектор за теч на хладилен агент.

### Моля, имайте предвид, че:

1. Мястото за монтаж трябва да бъде добре проветриво.
2. На площадките за монтаж и поддръжка на климатик с хладилен агент R32 не трябва да има открит огън или да се извършва заваряване, пушене, сушене на фурна или да има друг източник на топлина, по-висока от 548, която лесно може да произведе открит огън.
3. Когато монтирате климатик, е необходимо да вземете подходящи антистатични мерки, като например да носите антистатично облекло и/или ръкавици.
4. Необходимо е да се избере място, което да е удобно за монтаж или поддръжка, при което входовете и изходите за въздух на вътрешните и външните тела не трябва да бъдат заобиколени от препятствия или да са в близост до източник на топлина или горима и/или експлозивна среда.
5. Ако от вътрешното тяло възникне изтичане на хладилен агент по време на монтажа, е необходимо незабавно да изключите клапана на външното тяло и целият персонал трябва да излезе, докато хладилният агент изтече напълно за 15 минути. Ако продуктът е повреден, е необходимо да занесете такъв повреден продукт обратно в станцията за поддръжка и е забранено заваряването на тръбата за хладилния агент или извършването на други операции на обекта на потребителя.
6. Необходимо е да изберете място, където входящият и изходящият въздух на вътрешното тяло е равномерно.
7. Необходимо е да се избягват местата, където има други електрически изделия, щепсели и контакти на захранването, кухненски шкаф, легло, диван и други предмети точно под линиите от двете страни на вътрешното тяло.

## Предложени инструменти

Инструмент	Снимка	Инструмент	Снимка	Инструмент	Снимка
Универсален гаечен ключ		Фреза за тръби		Вакуумна помпа	
Регулируем/ тръбен ключ		Отвертки (Филипс и плосък връх)		Предпазни очила	
Динамометричен ключ		Вентили и манометри		Работни ръкавици	
Шестостенни ключове или гаечни ключове		Нивелир		Везна за хладилен агент	
Бормашина и свредла		Инструмент за обработване на тръби,		Цифров вакуум манометър	
Свредло тип корона		Скоба и амперметър			

## Дължина на тръбата и допълнителен хладилен агент

Капацитет на инверторните модели (Втu/h)	9K-12K		18K-36K	
Дължина на тръбата със стандартно зареждане 5м	5m	5m	5m	5m
Дължина на тръбата със стандартно зареждане 5м(като: Северна Америка и др.)	7.5m	7.5m	7.5m	7.5m
Максимално разстояние между вътрешното и външното тяло	15m	25m	25m	25m
Зареждане с допълнителен хладилен агент	20g/m	15g/m	30g/m	25g/m
Макс. разлика в нивото между вътрешното и външното тяло	10m	10m	10m	10m
Вид хладилен агент	R22/R410A	R32	R22/R410A	R32

## Параметри на въртящия момент

Размер на ТРЪБАТА	Нютон метър [N x m]	Фут-паунд-сила (1bf-ft)	Уред за измерване на килограм-сила (kgf-m)
1/4" (φ6)	18 - 20	24.4 - 27.1	2.4 - 2.7
3/8" (φ9.52)	30 - 35	40.6 - 47.4	4.1 - 4.8
1/2" (φ12)	45 - 50	61.0 - 67.7	6.2 - 6.9
5/8" (φ15.88)	60 - 65	81.3 - 88.1	8.2 - 8.9



**Специално разпределително устройство и проводник за климатик**

Максимален работен ток на климатика (А)	Минимална площ на напречното сечение на проводника (mm <sup>2</sup> )	Спецификация на контакта или ключа (А)	Спецификация на гнездо или превключвател (А)
≤ 8	0.75	10	20
> 8 и ≤10	1.0	10	20
> 10 и ≤15	1.5	16	32
> 15 и ≤24	2.5	25	32
> 24 и ≤28	4.0	32	64
> 28 и ≤32	6.0	40	64

**ЗАБЕЛЕЖКА**

Тази таблица е само за справка, инсталацията трябва да отговаря на изискванията на местните закони и разпоредби.

## МОНТАЖ НА ВЪТРЕШНОТО ТЯЛО

### Стъпка 1: Избор на място за монтаж

1. Уверете се, че инсталацията отговаря на минималните параметри на инсталацията (дефинирани по-долу) и отговаря на минималната и максималната дължина на свързващия тръбопровод и максималната промяна в котата, както е определено в раздела Системни изисквания.
2. Входът и изходът за въздух няма да бъдат възпрепятствани, което ще осигури правилен въздушен поток в цялата стая.
3. Кондензатът може лесно и безопасно да се източи.
4. Всички връзки към външното тяло могат лесно да бъдат изпълнени.
5. Вътрешното тяло е недостъпно за деца.
6. Стената, на която е монтиран е достатъчно здрава, за да издържи четири пъти пълното тегло и вибрациите на устройството.
7. Филтърът е лесно достъпен за почистване.
8. Оставете достатъчно свободно място, за да позволите достъп за рутинна поддръжка.
9. Монтирайте най-малко 10 фута (3 м) от антена на телевизор или радио. Работата на климатика може да попречи на приемането на радио или телевизия в зони, където приемането не е добро. Може да е необходим усилвател за засегнатото устройство.
10. Не монтирайте в перално помещение или край плувен басейн поради корозивната среда.

### Минимални разстояния на закрито

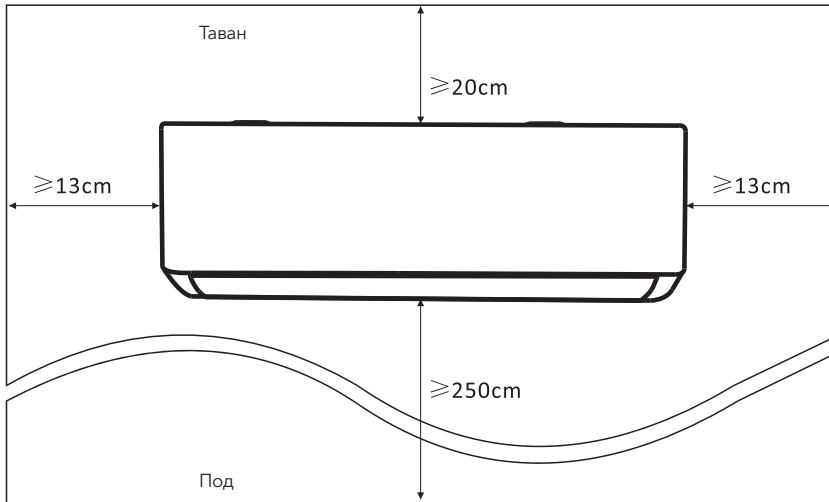

### Стъпка 2: Монтаж на монтажната планка

1. Вземете монтажната планка от задната страна на вътрешното тяло.
2. Уверете се, че отговаря на минималните изисквания за монтажни размери, посочени в стъпка 1, в зависимост от размера на монтажната планка, определете позицията и залепете монтажната плоча близо до стената.
3. Регулирайте монтажната планка в хоризонтално състояние с нивелир, след това маркирайте позициите на отворите за винтове на стената.
4. Поставете монтажната планка и пробийте отвори в маркираните позиции с бормашина.
5. Поставете разширителни гумени тапи в отворите, след това закачете монтажната планка и я фиксирайте с винтове.

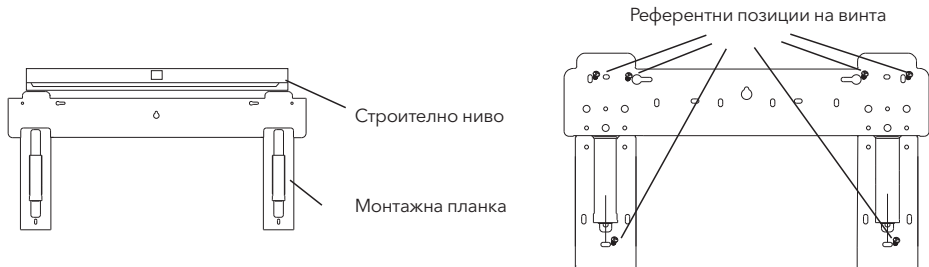

#### Забележка:

- (I) Уверете се, че монтажната планка е достатъчно здрава и приляга до стената след монтажа.
- (II) Показаното на изображението може да се различава от действителния обект.

## Стъпка 3: Пробиване на отвор в стената

Трябва да се пробие отвор в стената за тръбопроводите за хладилен агент, дренажната тръба и свързващите кабели.

1. Определете местоположението на основата на стенния отвор върху позицията на монтажната планка.
2. Отворът трябва да има диаметър най-малко 70 mm и наклон с малък ъгъл, за да се улесни дренажът.
3. Пробийте отвор в стената със свредло със сърцевина 70 mm и с малък наклон под ъгъл по-ниско от вътрешния край около 5 mm до 10 mm.
4. Поставете стенната втулка и капака на стенната втулка (и двете са опционални части), за да защитите свързващите части.

### Внимание:

Когато пробивате отвора в стената, уверете се, че сте избегнали проводници, водопроводи и други чувствителни компоненти.



## Стъпка 4: Свързваща тръба за хладилен агент

1. Според позицията на отвора в стената изберете подходящото разпологане на тръбопровода. Има три опционални типа на разпологане на тръбопроводите за вътрешни тела, както е показано на фигурата по-долу:  
При тип тръбопровод 1 или тип на тръбопровод 3 трябва да се направи прорез, като се използват ножици, за да се отреже пластмасовият лист на изхода на тръбите и изхода на кабела от съответната страна на вътрешното тяло.

**Забележка:** Когато изрязвате пластмасовия лист на изхода, разрезът трябва да бъде изпилен, за да се изгладни. Bending the connecting pipes with the port facing up as shown in the figure.

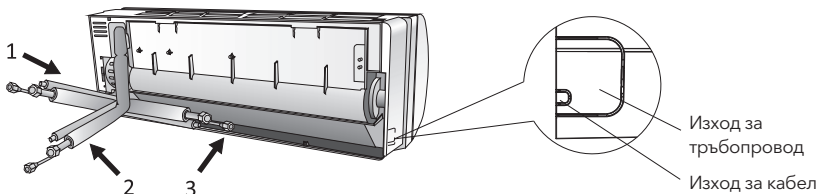

2. Огънете свързващите тръби с отвора нагоре, както е показано на фигурата.

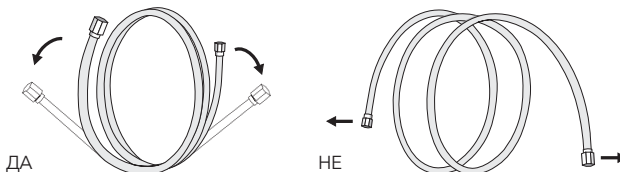

3. Свалете пластмасовия капак от тръбните отвори и свалете защитния капак в края на тръбните съединители.
4. Проверете дали в отвора на свързващата тръба няма никакви предмети и се уверете, че отворът е чист.
5. След подравняване на центъра, завъртете гайката на свързващата тръба, за да затегнете гайката възможно най-плтно на ръка.
6. Използвайте динамометричен ключ, за да я затегнете според стойностите на въртящия момент в таблицата с изисквания за въртящ момент; (Вижте таблицата с изискванията за въртящ момент в раздел ПРЕДПАЗНИ МЕРКИ ПРИ МОНТИРАНЕ)
7. Увийте връзката с изолационна тръба.

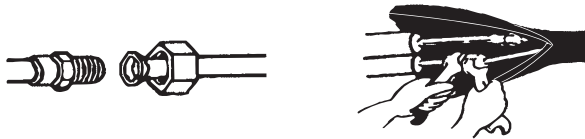

**Забележка:** За хладилен агент R32, конекторът трябва да се постави на открито.

На открито

На закрито



## Стъпка 5: Свързване на дренажния маркуч

1. Регулирайте дренажния маркуч (ако е приложимо)  
При някои модели и двете страни на вътрешното тяло са снабдени с дренажни отвори, можете да изберете един от тях за закрепване на дренажния маркуч. Запушете неизползвания дренажен отвор с гумата, закрепена в един от отворите.

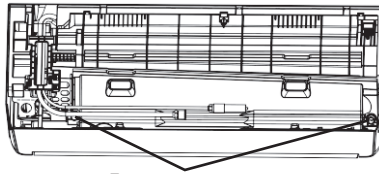

Дренажни отвори

2. Свържете дренажния маркуч към дренажния отвор, уверете се, че съединението е здраво и уплътняването е надеждно.
3. Увийте здраво връзката с тefлонова лента, за да няма теч.

**Забележка:** Уверете се, че няма изкривявания или вдлъбнатини и тръбите трябва да бъдат поставени косо надолу, за да се избегне запушване и да се осигури правилно оттичане.

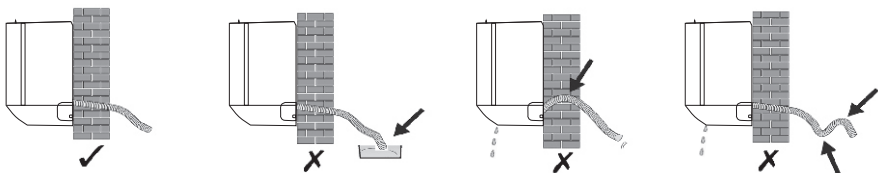

## Стъпка 6: Свързване на окабеляването

1. Изберете правилното сечение на кабелите, определено от максималния работен ток, посочен на табелката. (Проверете сечението на кабелите, вижте раздела ПРЕДПАЗНИ МЕРКИ ПРИ МОНТИРАНЕ)
2. Отворете предния панел на вътрешното тяло.
3. Използвайте отвертка, отворете капака на електрическия контролен панел, за да разкриете клемния блок.
4. Развийте кабелната скоба.
5. Поставете единия край на кабела в позиция в контролния панел от задната страна на десния край на вътрешното тяло.
6. Свържете проводниците към съответния терминал съгласно електрическата схема на капака на електрическия контролен панел. Уверете се, че те са добре свързани.
7. Завийте кабелната скоба, за да закрепите кабелите.
8. Поставете отново капака на електрическия контролен панел и предния панел.



## Стъпка 7: Увийте тръбопроводите и кабелите

След като всички тръби за хладилния агент, свързващите проводници и дренажния маркуч са монтирани, за да се спести място, да се защитят и изолират, те трябва да бъдат обвити с изолационна лента, преди да се прокарат през отвора в стената.

1. Подредете добре тръбите, кабелите и дренажния маркуч, както е показано на следващата снимка.

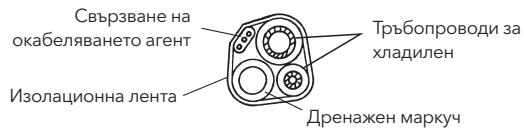

- Забележка:** (I) Уверете се, че дренажният маркуч е отдолу.  
(II) Избягвайте кръстосване и огъване на части.

2. С помощта на изолационната лента увийте плътно тръбите за хладилния агент, свързващите проводници и дренажния маркуч

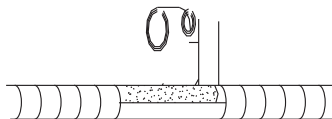

## Стъпка 8: Монтиране на вътрешно тяло

1. Бавно прокарайте тръбите за хладилния агент, свързващите проводници и обвития дренажен маркуч през отвора в стената.
2. Закачете горната част на вътрешното тяло върху монтажната планка.
3. Приложете лек натиск от лявата и дясната страна на вътрешното тяло, уверете се, че вътрешното тяло е здраво закачено.
4. Натиснете долната част на вътрешното тяло, за да закрепите скобите върху куиките на монтажната планка и се уверете, че е здраво закачено.

**Понякога, ако тръбите за хладилния агент вече са вградени в стената или ако искате да свържете тръбите и проводниците на стената, направете следното:**

- (I) Хванете двата края на долната плоча, приложете малко сила навън, за да свалите долната плоча.
- (II) Закачете горната част на вътрешното тяло върху монтажната планка без тръбите и окабеляването.
- (III) Повдигнете вътрешното тяло срещу стената, разгънете скобата на монтажната планка и използвайте тази скоба, за да подпрете вътрешното тяло, ще разполагате с голямо пространство за работа.
- (IV) Проледирайте с тръбопроводите за хладилния агент, окабеляването, свържете дренажния маркуч и ги увийте като е показано в Стъпки 4 до 7.
- (V) Заменете скобата на монтажната планка.
- (VI) Натиснете долната част на вътрешното тяло, за да закрепите скобите върху долните куки на монтажната планка и се уверете, че е здраво закачено.
- (VII) Заменете долната плоча на вътрешното тяло.

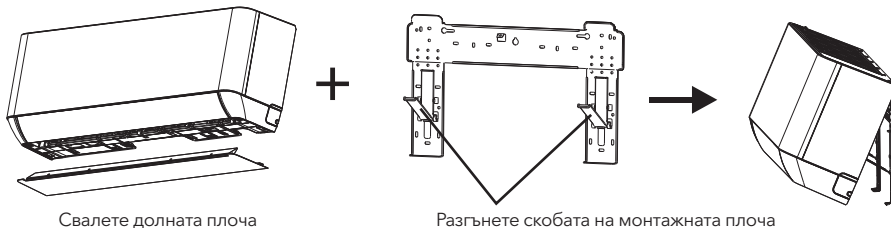

## МОНТАЖ НА ВЪНШНОТО ТЯЛО

### Стъпка 1: Избор на място за монтаж

Изберете място, което позволява следното:

1. Не монтирайте външното тяло в близост до източници на топлина, пара или запалим газ.
2. Не монтирайте устройството на твърде ветровити или прашни места.
3. Не монтирайте устройството там, където често минават хора. Изберете място, където изпускането на въздух и работният звук няма да смущават съседите.
4. Избягвайте да монтирате устройството там, където ще бъде изложено на пряка слънчева светлина (или използвайте защита, ако е необходимо, която не трябва да пречи на въздушния поток).
5. Поддържайте отстояния, както е показано на снимката, за да може въздухът да циркулира свободно.
6. Монтирайте външното тяло на сигурно и стабилно място.
7. Ако външното тяло е подложено на вибрации, поставете гумени подложки под краката на устройството.

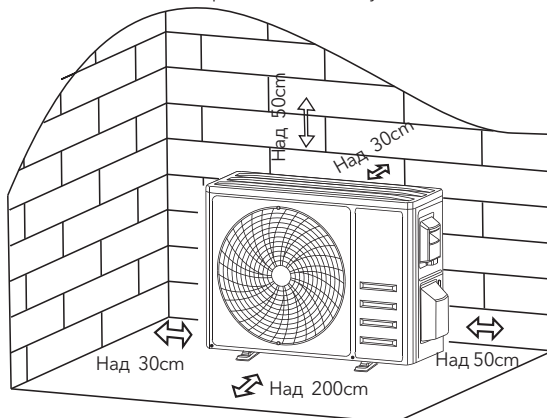

## Стъпка 2: Монтиране на дренажния маркуч

1. Тази стъпка е само за модели с отоплителни помпи.
2. Поставете дренажната връзка в отвора в долната част на външното тяло.
3. Свържете дренажния маркуч към връзката и направете връзката достатъчно здрава.

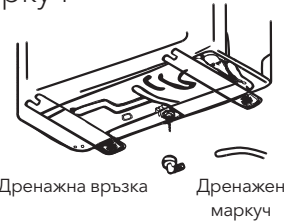

## Стъпка 3: Закрепване на външно тяло

1. Съгласно монтажните размери на външното тяло, маркирайте монтажната позиция на дюбелните болтове.
2. Пробийте отвори, почистете бетонния прах и поставете болтовете.
3. Ако е приложимо, монтирайте 4 гумени подложки върху отвора, преди да поставите външното тяло (по избор).  
Това ще намали вибрациите и шума.
4. Поставете основата на външното тяло върху болтовете и предварително пробийте отвори.
5. Използвайте гаечен ключ, за да фиксирате здраво външното тяло с болтове.

### Забележка:

Външното тяло може да бъде фиксирано върху конзола за монтаж на стена. Следвайте инструкциите на конзолата за монтаж на стена, за да а фиксирате на стената, след което закрепете външното тяло върху нея и я регулирайте хоризонтално.

Скобата за монтаж на стена трябва да може да издържа поне 4 пъти теглото на външното тяло.

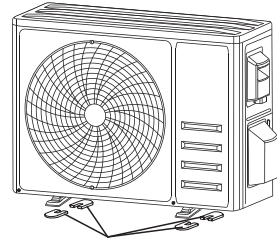

Монтирайте 4 гумени подложки (по избор)

## Стъпка 4: Монтаж на окабеляването

1. Използвайте отвертка Филипс, за да развиее капака на окабеляването, хванете го и го натиснете внимателно, за да го свалите.
2. Развийте кабелната скоба и я свалете.
3. Съгласно електрическата схема, залепена вътре на капака на проводниците, свържете свързващите проводници към съответните клеми и се уверете, че всички връзки са здрави и надеждни.
4. Поставете отново кабелната скоба и капака на окабеляването.

Забележка: Когато свързвате проводниците на вътрешните и външните тела, захранването трябва да бъде прекъснато.

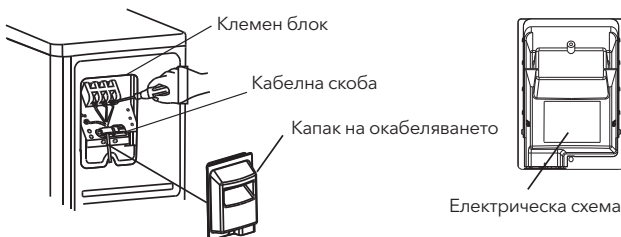

## Стъпка 5: Свързване на тръба за хладилен агент

1. Развива капака на вентила, хванете го и леко го притиснете, за да го свалите (ако е наличен капак на вентила).
2. Отстранете защитните капачки от края на вентилите.
3. Свалете пластмасовия капак от отворите на тръбите и проверете дали на отворите на свързващата тръба няма никакви предмети и се уверете, че отворът е чист.
4. След подравняване на центъра, завъртете конусната гайка на свързващата тръба, за да затегнете гайката възможно най-плътнo на ръка.
5. Използвайте гаечен ключ, задръжте корпуса на вентила и използвайте динамометричен ключ, за да затегнете конусната гайка според стойностите на въртящия момент, посочени в таблицата с изисквания за въртящия момент (Вижте таблицата с изискванията за въртящ момент в раздела **ПРЕДПАЗНИ МЕРКИ ПРИ МОНТИРАНЕ**)

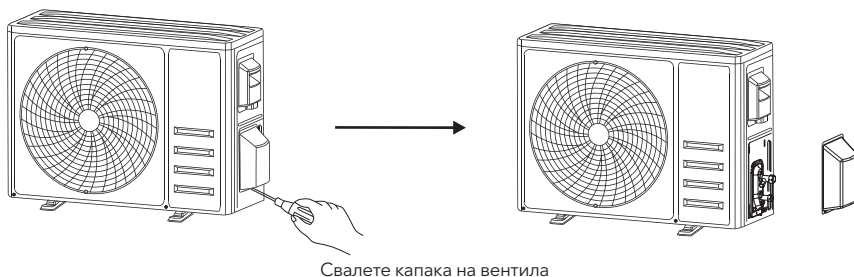

Свалете капака на вентила

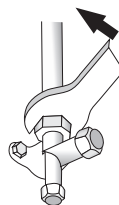
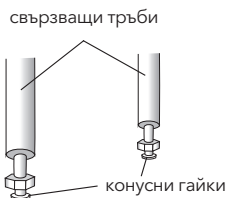

## Стъпка 6: Вакуумиране

1. Използвайте гаечен ключ, за да свалите защитните капачки от сервисния отвор, вентила за ниско налягане и вентила за високо налягане на външното тяло.
2. Свържете маркуча за налягане на манометъра към сервисния порт на вентила за ниско налягане на външното тяло.
3. Свържете маркуча за зареждане от манометъра на колектора към вакуумната помпа.
4. Отворете вентила за ниско налягане на манометъра на колектора и затворете вентила за високо налягане.
5. Включете вакуумната помпа, за да вакуумирате системата.
6. Времето за вакуумиране не трябва да бъде по-малко от 15 минути или се уверете, че комбинираният вакуум манометър показва  $-0,1 \text{ MPa}$  ( $-76 \text{ cmHg}$ )
7. Затворете вентила за ниско налягане на манометъра на колектора и изключете вакуумирането.
8. Задръжте налягането в продължение на 5 минути, уверете се, че реакцията на показалеца на комбинираният вакуум манометър не надвишава  $0,005 \text{ MPa}$ .
9. Отворете вентила за ниско налягане обратно на часовниковата стрелка с  $1/4$  оборот с шестограмен ключ, за да позволите малко хладилен агент да запълни системата, и затворете вентила за ниско налягане след 5 секунди и бързо отстранете маркуча за налягане.
10. Проверете всички вътрешни и външни съединения за течове със сапунена вода или детектор за течове.
11. Отворете напълно вентила за ниско налягане и вентила за високо налягане на външното тяло с шестограмен ключ.
12. Поставете отново защитните капачки на сервисния отвор, вентила за ниско налягане и вентила за високо налягане на външното тяло.
13. Поставете отново капака на вентила.



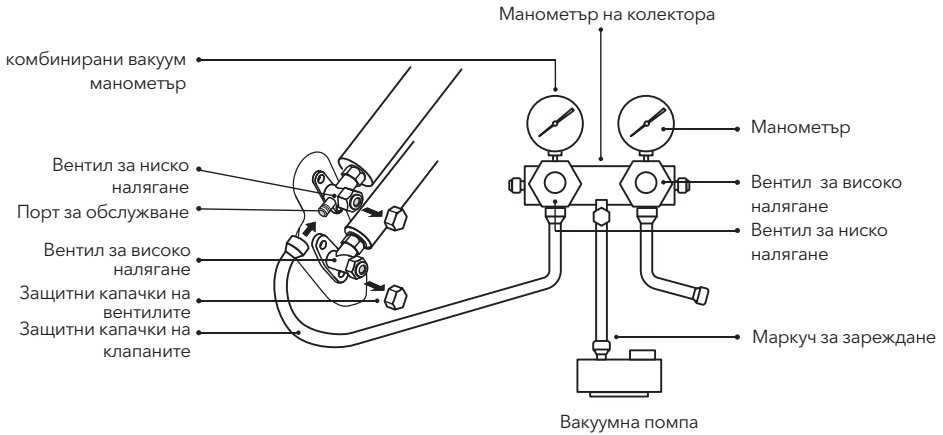

## ОПЕРАЦИИ ЗА ТЕСТ

### Инспекции преди пробен пуск

Направете следните проверки преди пробния пуск.

Описание	Метод на проверка
Проверка на електрическата безопасност	<ul style="list-style-type: none"> <li>Проверете дали захранващото напрежение отговаря на спецификацията. Проверете дали няма грешна или липсваща връзка между електропроводите, сигналната линия и заземяващите проводници.</li> <li>Проверете дали заземяването и изолационната устойчивост отговарят на изискванията.</li> </ul>
Инспекция за безопасност на инсталацията	<ul style="list-style-type: none"> <li>Потвърдете посоката и безпроблемното оттичане на дренажната тръба.</li> <li>Уверете се, че съединението на тръбата за хладилния агент е монтирана изцяло.</li> <li>Потвърдете безопасността на външното тяло, монтажната планка и монтажа на вътрешното тяло.</li> <li>Уверете се, че вентилите са напълно отворени.</li> <li>Уверете се, че в устройството не са останали чужди предмети или инструменти.</li> <li>Пълна инсталация на решетката за входящ въздух и панела на вътрешното тяло.</li> </ul>
Откриване на теч на хладилен агент	<ul style="list-style-type: none"> <li>Тръбната връзка, конекторът на двата вентила на външното тяло, макарата на вентила, заваръчният отвор и др., където може да възникне теч.</li> <li>Метод за откриване със сапунена пяна: Нанесете сапунена вода или пяна равномерно върху частите, където може да възникне теч и наблюдавайте дали се появяват мехурчета или не, ако не, това показва, че няма теч.</li> <li>Метод за откриване на течове</li> <li>Използвайте професионален детектор за течове и прочетете инструкциите за експлоатация, проверете на мястото, където може да възникне теч.</li> <li>Продължителността на процедурата за откриване на течове за всяка позиция трябва да продължи 3 минути или повече; Ако резултатът от теста покаже, че има теч, гайката трябва да се затегне и да се изпита отново, докато няма изтичане; След като откриването на течовете приключи, обвийте открития конектор на вътрешното тяло с топлоизолационен материал и обвийте с изолационна лента.</li> </ul>

## Инструкция за пробен пуск



1. Включете захранването.
2. Натиснете бутона ON/OFF на дистанционното управление, за да включите климатика.
3. Натиснете бутона Mode, за да превключите на режим COOL и HEAT. Във всеки режим, зададен както е показано по-долу:  
COOL - Задайте най-ниската температура HEAT - Задайте най-високата температура
4. Пуснете в експлоатация за около 8 минути във всеки режим и проверете дали всички функции се изпълняват правилно и дистанционното управление реагира. Проверете функциите, както се препоръчва следното:
  - 4.1 Дали температурата на изходящия въздух отговаря на режима на охлаждане и отопление
  - 4.2 Дали водата се оттича правилно от дренажния маркуч
  - 4.3 Дали жалюзите и дефлекторите (опционално) се въртят правилно
5. Наблюдавайте състоянието на пробния пуск на климатика поне 30 минути.
6. След успешно изпитване, върнете нормалната настройка и натиснете бутона ON/OFF на дистанционното управление, за да изключите устройството.
7. Помолете потребителя да прочете внимателно това ръководство преди употреба и демонстрирайте на потребителя как да използва климатика, необходимите знания за обслужване и поддръжка и напомнянето за съхранение на аксесоари.

### Забележка:

Ако температурата на околната среда е над диапазона, вижте раздел ИНСТРУКЦИИ ЗА ЕКСПЛОАТАЦИЯ и уредът не може да работи в режим COOL или HEAT, повдигнете предния панел и чрез аварийния бутон стартирайте режима COOL и HEAT.

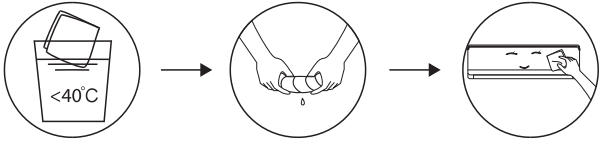
## ПОДДРЪЖКА

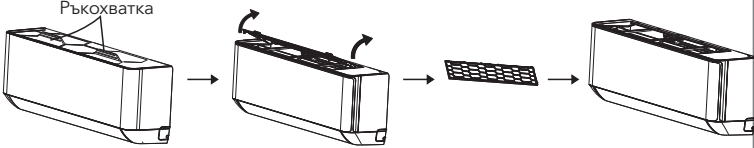
<p style="text-align: center;">   <b>Предупреждение</b> </p>	<ul style="list-style-type: none"> <li>• Когато почиствате, трябва да изключите машината и да прекъснете захранването за повече от 5 минути.</li> <li>• В никакъв случай климатикът не трябва да се изплаква с вода.</li> <li>• Летливите течности (например разреждател или бензин) ще повредят климатика, затова използвайте само мека суха кърпа или влажна кърпа, напоена с неутрален препарат, за да почистите климатика.</li> <li>• Обърнете внимание на редовното почистване на ситото на филтъра, за да избегнете покриването с прах, което да повлияе на ефекта на ситото на филтъра. Когато работната среда е прашна, честотата на почистване трябва съответно да се увеличи.</li> <li>• След като отстраните ситото на филтъра, не докосвайте перките на вътрешното тяло, за да избегнете одраскване.</li> </ul>
<p><b>Почистване на устройството</b></p>	<div style="text-align: center;">  </div> <p style="text-align: center;">       Подсушете                      Внимателно избършете повърхността на устройството     </p> <p>Съвет: Избърсвайте го често, за да поддържате климатика чист и в добър външен вид.</p>

<p><b>Демонтаж и монтаж на филтъра</b></p>	<ul style="list-style-type: none"> <li>• Хванете повдигащата се дръжка на филтъра и след това издърпайте филтъра в посока, отклоняваща го от модула, така че горният ръб на филтъра да се отдели от устройството. Филтърът може да бъде отстранен чрез повдигане на филтъра нагоре.</li> <li>• Когато монтирате филтъра, първо въведете долния край на ситото на филтъра в съответното положение в устройството и след това притиснете горния край на филтъра в съответното положение за да се захване в корпуса на модула.</li> </ul> 
<p><b>Почистване на филтъра</b></p>	 <p>Издадете филтъра от уреда</p> <p>Почистете филтъра със сапунена вода и го изсушете на въздух</p> <p>Сменете филтъра</p> <p>Противоположно на посоката на изваждане на филтъра</p> <p>Съвет: Когато откриете натрупан прах във филтъра, почиствайте филтъра навреме, за да осигурите чистата, здравословна и ефективна работа в климатика.</p>
<p><b>Почистване на вътрешния въздуховод</b></p>	<ul style="list-style-type: none"> <li>• Първо разхлабете бутона в средата на жалюзите и огънете жалюзата навън, за да я извадите.</li> <li>• След това хванете двете страни на долната плоча, натиснете надолу, за да свалите долната плоча.</li> <li>• Накрая разхлабете скобата на дефлектора с палец и го извадете.</li> <li>• Избършете модула на въздуховода и вентилатора с чиста и изцедена мокра кърпа.</li> <li>• Почистете отстранените части със сапунена вода и ги изсушете на въздух.</li> <li>• След почистване монтирайте отстранените части в обратен ред.</li> </ul>  <p>Жалуза</p> <p>Монтаж на дефлектор</p> <p>Долна плоча</p> <p>&lt;40°C</p>
<p><b>Обслужване и поддръжка</b></p>	<ul style="list-style-type: none"> <li>• Когато климатикът не се използва дълго време, направете следното: Издадете батериите от дистанционното управление и изключете захранването на климатика.</li> <li>• Когато започнете да го използвате след дългосрочно изключване:       <ol style="list-style-type: none"> <li>1. Почистете модула и ситото на филтъра;</li> <li>2. Проверете дали има препятствия на входа и изхода за въздух на вътрешните и външните тела;</li> <li>3. Проверете дали в дренажната тръба няма препятствие;</li> </ol> </li> </ul>

# ОТСТРАНЯВАНЕ НА ПРОБЛЕМИ

Неизправност	Възможни причини
Уредът не работи	Проблем със захранването/издърпан щепсел.
	Повреден двигател на вентилатора на вътрешното/външното тяло.
	Дефектен термо магнитен прекъсвач на компресора.
	Дефектни защитни устройства или предпазители.
	Разхлабени връзки или издърпан щепсел.
	Понякога спира работа, за да защити уреда.
	Напрежението е по-високо или по-ниско от обхвата на напрежение.
	Активирана функция TIMER-ON.
Повредена платка на електронното управление.	
Странна миризма	Мръсен въздушен филтър.
Шум или течаща вода	Поток на течност в обратна посока във веригата на хладилния агент.
От изхода за въздух излиза фина мъгла	Това се случва, когато въздухът в стаята стане много студен, например в режими ОХЛАЖДАНЕ или ИЗСУШАВАНЕ.
Чува се странен шум	Този шум се предизвиква от разширяването или свиването на предния панел поради вариации в температурата и не е признак на проблем.
Недостатъчен въздушен поток, горещ или студен	Неподходящи настройки на температурата.
	Блокирани входове и изходи на климатика.
	Мръсен въздушен филтър.
	Скоростта на вентилатора е настроена на минимум.
	Други източници на топлина в помещението.
Липса на хладилен агент.	
Уредът не отговаря на команди	Дистанционното управление не е достатъчно близо до вътрешното тяло.
	Батериите на дистанционното управление трябва да бъдат заменени.
	Пречки между дистанционното управление и приемника на сигнала във вътрешното тяло.
Екранът е изключен	Активирана е функция DISPLAY.
	Проблем със захранването.
Незабавно изключете климатика и прекъснете захранването в случай на:	Странни шумове по време на работа.
	Дефектна платка на електронното управление.
	Дефектни предпазители или прекъсвачи.
	Пръски вода или предмети във вътрешността на уреда.
	Прегрети кабели или щепсели.
Много силни миризми от уреда.	

## Кодове на грешки на дисплея

В случай на грешка, дисплеят на вътрешното тяло показва следните кодове за грешки:

Дисплей	Описание на проблема	Дисплей	Описание на проблема
E1	Неизправност на сензора за вътрешна стайна температура	E8	Неизправност на датчика за вътрешна температура
E2	Неизправност на сензора за температура на вътрешната тръба	E9	Неизправност на външния IPM модул
E3	Неизправност на датчика за температура на външната тръба	EA	Неизправност на сензора за температура на изпускания външен въздух
E4	Изтичане или повреда на хладилната система	EE	Грешка на външната EEPROM платка
E5	Неизправност на мотора на вътрешния вентилатор	EH	Неизправност на двигателя на външния вентилатор
E7	Неизправност на датчика за температура на околната среда	EF	Неизправност на сензора за температура на засмуквания външен въздух
E0	Неизправност във вътрешната и външната комуникация		

## РЪКОВОДСТВО ЗА ОТСТРАНЯВАНЕ ОТ УПОТРЕБА (ЕВРОПЕЙСКО)

Този уред съдържа хладилен агент и други потенциално опасни материали. Когато отстранявате този уред от употреба, законът изисква специално събиране и третиране. НЕ изхвърляйте този продукт като битов отпадък или несортирани битови отпадъци.

Когато изхвърляте този уред, имате следните възможности:

- Изхвърлете уреда в определено съоръжение за събиране на битови електронни отпадъци.
- Когато купувате нов уред, търговецът ще вземе стария уред безплатно.
- Производителят също може да вземе стария уред безплатно.
- Продайте уреда на сертифицирани търговец на скрап.
- Изхвърлянето на този уред в гората или друга природна среда застрашава Вашето здраве и е вредно за околната среда. Опасните вещества могат да изтекат в подпочвените води и да навлязат в хранителната верига.



Можете да свалите инструкцията за употреба на този линк:  
<https://tesla.info/wp-content/uploads/pdf/TeslaTTWiFiapp.pdf>



A COMTRADE COMPANY

**SPINAKER**  
DISTRIBUTION

Официален вносител и лице предоставящо  
търговската гаранция:

СПИНАКЕР ДИТРИБУЦИЯ ЕООД.  
бул. Ал. Стамболийски № 84  
1303 София, България  
Т: +359 882 915 403

## ГАРАНЦИОННА КАРТА



**Сериен номер**

Serial No. ....

**Дата на закупуване**

Purchase Date: .....

**Фактура №, дата** .....

**Купувач**

Customer: .....

**Телефон на купувача**

Customer's Phone No.: .....

**Адрес на купувача**

Customer's Address: .....

**Продавач**

Dealer's Name: .....

**Адрес и тел.номер на продавача**

Dealer's Address and tel. № .....

**Подпис на клиента**

Customer's Signature: .....

**Печат и подпис на продавача**

Dealer's Signature & Stamp .....

## **Гаранцията покрива дефекти възникнали по време на гаранционния срок от 36/тридесет и шест/ месеца.**

конструиран продукта и е използван съгласно имструкциите за експлоатация. При всички случаи, ако продукта е закупен с фактура на името на търговца по смисъла на Търговския закон или на юридическо лице, се счита, че същия се използва за цели - различни от Гаранцията е валидна само при предоставяне на издадената при покупката на продукта касова бележка или платежно нареждане и/или фактура и настоящата гаранционна карта. Гаранционната карта да е попълнена четливо и да съдържа всеки един от изброените реквизити, без изключения, а именно име и печат на продавача, сериен номер и дата на покупка на продукта, подпис на продавача.

**ВНИМАНИЕ!** Подправени, неправилно или непълно попълнени гаранционни карти, както и гаранционни карти, в които има задрасквания и/или поправки са невалидни!

Предявяване на рекламация: Рекламации по настоящата гаранционна карта се предявяват всеки работен ден пред оторизиран сервиз на TESLA за България.

### **Гаранционни условия:**

1. Гаранционният срок започва да тече от датата на закупуване на продукта. В случай , че датата на закупуване на продукта, отбелязана в гаранционната карта е различна от тази - обелязана в издадената при покупката касова бележка/фактура, за валидна се счита датата обелязана на касовата бележка/фактурата.
2. Отказ от гаранционно обслужване. Гаранционното обслужване може да бъде отказано в следните случаи:
  - 2.1 Механични удари • когато по корпуса на продукта има следи от махнични наранявания и продукта не работи въобще или не работи коректно. Наличието на такъв проблем означава, че продукта е бил експлоатиран неправилно и по тази причина гаранцията отпада.
    - Механични счупвани , вътре в самият апарат. • Когато дисплеят е разбит, надран,одраскан, има следи от резки по него • Както и конкретни случай като: счупен капак, счупен зъб на капака, или към прилежащата корпус, счупени или изкъртени копчета .
  - 2.2 Пренапрежение, токов удар , обърнат полярнитет Гаранцията на телевизорите TESLA отпада и в случаите на пренапрежение, токов удар, обърнат полярнитет от захранващото устройство или бартери, както и дефект в следствие на електрическа потенциална разлика при включване към други устройства, като комютър, телевизор и други устройства.
  - 2.3 При маханичен натиск или удар, т.е. неправилна експлоатация на апарата, поради което гаранцията отпада
  - 2.4 Софтуер/фърмуер. Дефекти в следствие на смяна на софтуер, фърмуер, софтуерен ъпгрейд , неоторизирана редакция на софтуер или вируси
  - 2.5 Относно износени в процеса на обичайната употреба на продукта компоненти, например: пластмасови панели, пластмасови компоненти, облицовки, промяна на цвета на корпуса или отделните елементи и др.
  - 2.6 Относно незначителни повреди, включително , но не само: надрасквания, напуквания, изтърквания, промяна на цвета на рзлични части и др.
  - 2.7 Когато на са спазени указанията за съхранение и експлоатация на продукта
  - 2.8 Когато има несъответствие между данните в гаранционната карта и / или касовата бележка / фактурара и самият продукт или когато върху табелката със серийния номер на продукта са налице задрасквания и/ или поправкикакто и когато бърху табелката със серийния номер на продукта са налице здрасквания и/или поправки, както и когато табелката е била отстранена или заменена по какъвто и да е начин
  - 2.9 Когато е правен опит за ремонт, монтаж, демонтаж, модификация, включително софтуерен ъпдейт от страна на потребителя или от неупълномощени за целта лица.
  - 2.10 Когато повредата е причиненана виновно.
  - 2.11 В безплатното гаранционно обслужване не влизат подаръците към продукта, батерията и всички аксесоари
  - 2.12 Потребителят носи сам отговорността за запазването на файлове с данни и/или настройките. Търговецът, производителят или сервизът не носят отговорност за загуби или щети причинени от загуба или повреда на данни

3. В случаите на замяна на части, възли или данъци, дефектните такива остават собственост на сервиза и се взимат от сервизният работник за отчетност. При безплатен гаранционен ремонт, сервизът не е длъжен да предоставя информация какво е ремонтирал или какви резервни части е заменил.
4. Гаранционният срок не тече по време на престоя на продукта в сервиза
- 5. ВАЖНО!!! При всички случаи срокът за ремонт заповяда да тече от датата на предоставяне на продукта обект на рекламация.**
6. В случай, че след извършването на диагностиката бъде установено, че продукта отговаря на валидната за него техническа спецификация/не е налице дефект/ или че причината за установен дефект е неспазване на гаранционните условия, купувачът /потребителят/ дължи такса за извършената диагностика съобразно утвърдения от страна на сервиза ценоразпис, както и възстановяване на направените разходи за куриерски услуги от страна на сервиза, ако има такива.
7. Тази гаранция е валидна само на територията на Република България
8. Тази гаранция е допълнение и не ограничава правата на потребителя съобразно Българското законодателство.

Независимо от търговската гаранция, за всеки потребител е налице законова гаранция, при която продавачът отговаря за липсата на съответствие на стоките с договора за продажба. Потребителят има правни средства за защита срещу продавача, които не са свързани с разходи за него, като търговската гаранция не засяга тези средства за защита на потребителя.

Информация за правните средства за защита на потребителите съгласно чл. 33-37 от Закона за предоставяне на цифрово съдържание и цифрови услуги и за продажба на стоки:

Чл. 33. (1) Когато стоките не отговарят на индивидуалните изисквания за съответствие с договора, на обективните изисквания за съответствие и на изискванията за монтиране или инсталиране на стоките, потребителят има право:

1. да предяви рекламация, като поиска от продавача да приведе стоката в съответствие;
  2. да получи пропорционално намаляване на цената;
  3. да развали договора.
- (2) В случаите по ал. 1, т. 1 потребителят може да избере между ремонт или замяна на стоката, освен ако това се окаже невъзможно или би довело до непропорционално големи разходи за продавача, като се вземат предвид всички обстоятелства към конкретния случай, включително:
1. стойността, която би имала стоката, ако нямаше липса на съответствие;
  2. значимостта на несъответствието, и
  3. възможността да бъде предоставено другото средство за защита на потребителя без значително неудобство за потребителя.
- (3) Продавачът може да откаже да приведе стоката в съответствие, ако ремонтът и замяната са невъзможни или ако биха довели до непропорционално големи разходи за него, като се вземат предвид всички обстоятелства, включително тези по ал. 2, т. 1 и 2.
- (4) Потребителят има право на пропорционално намаляване на цената или да развали договора за продажба в следните случаи:
1. продавачът не е извършил ремонт или замяна на стоката съгласно чл. 34, ал. 1 и 2 или, когато е приложимо, не е извършил ремонт или замяна съгласно чл. 34, ал. 3 и ал. 4 или продавачът е отказал да приведе стоката в съответствие съгласно ал. 3;
  2. появи се несъответствие въпреки предприетите от продавача действия за привеждане на стоката в съответствие; при несъответствие на стоки с дълготрайна употреба и на стоки, съдържащи цифрови елементи, продавачът има право да направи втори опит за привеждане на стоката в съответствие в рамките на срока на гаранцията по чл. 31;
  3. несъответствието е толкова сериозно, че оправдава незабавно намаляване на цената или разваляне на договора за продажба, или
  4. продавачът е заявил или от обстоятелствата е ясно, че продавачът няма да приведе стоката в съответствие в разумен срок или без значително неудобство за потребителя.
- (5) Потребителят няма право да развали договора, ако несъответствието е незначително. Тежестта на доказване за това дали несъответствието е незначително се носи от продавача.
- (6) Потребителят има право да откаже плащането на оставаща част от цената или на част



от цената, докато продавачът не изпълни своите задължения за привеждане на стоката в съответствие.

Чл. 34. (1) Ремонтът или замяната на стоките се извършва безплатно в рамките на разумен срок, считано от уведомяването на продавача от потребителя за несъответствието и без значително неудобство за потребителя, като се вземат предвид естеството на стоките и целта, за която са били необходими на потребителя.

(2) За стоки, различни от стоките, съдържащи цифрови елементи, ремонтът или замяната на стоките се извършва безплатно в рамките на един месец, считано от уведомяването на продавача от потребителя за несъответствието и без значително неудобство за потребителя, като се вземат предвид естеството на стоките и целта, за която са били необходими на потребителя.

(3) Когато несъответствието се отстранява чрез ремонт или замяна на стоките, потребителят предоставя стоките на разположение на продавача. При замяна на стоките продавачът взема заменените стоки обратно от потребителя за своя сметка.

(4) Когато извършването на ремонт изисква демонтирането на стоките, които са били инсталирани съобразно тяхното естество и цел, преди да се появи несъответствието, или когато тези стоки трябва да бъдат заменени, задължението на продавача да ремонтира или да замени стоките включва демонтирането на стоките, които не съответстват, и инсталирането на заместващите стоки или на ремонтираните стоки, или поемане на разходите за демонтиране и инсталиране на стоките.

(5) Потребителят не дължи заплащане за обичайната употреба на заменените стоки за времето преди тяхната замяна.

Чл. 35. Намалването на цената е пропорционално на разликата между стойността на получените от потребителя стоки и стойността, която биха имали стоките, ако нямаше липса на съответствие.

Чл. 36. (1) Потребителят упражнява правото си да развали договора чрез заявление до продавача, с което го уведомява за решението си да развали договора за продажба.

(2) Когато несъответствието се отнася само за някои от стоките, доставени съгласно договора за продажба, и е налице основание за разваляне на договора съгласно чл. 33, потребителят има право да развали договора за продажба само по отношение на тези стоки, които не съответстват, както и по отношение на всички други стоки, които е придобил заедно със стоките, които не съответстват, ако не може разумно да се очаква, че потребителят ще се съгласи да запази само стоките, които съответстват.

(3) Когато потребителят развали договора за продажба изцяло или частично само по отношение на някои от доставените съгласно договора за продажба стоки, потребителят връща тези стоки на продавача без неоправдано забавяне и не по-късно от 14 дни, считано от датата, на която потребителят е уведомил продавача за решението си да развали договора за продажба. Крайният срок се смята за спазен, ако потребителят е върнал или изпратил стоките обратно на продавача преди изтичането на 14-дневния срок. Всички разходи за връщане на стоките, в т.ч. експедиране на стоките, са за сметка на продавача.

(4) Продавачът възстановява на потребителя заплатената цена за стоките след тяхното получаване или при представяне на доказателство от потребителя за тяхното изпращане на продавача. Продавачът е длъжен да възстанови получените суми, като използва същото платежно средство, използвано от потребителя при първоначалната трансакция, освен ако потребителят е изразил изричното си съгласие за използване на друго платежно средство и при условие че това не е свързано с разходи за потребителя.

Чл. 37. (1) Потребителят може да упражни правата си по този раздел, както следва:

1. за стоки, различни от стоки, съдържащи цифрови елементи, в срок до две години, считано от доставянето на стоката;

2. за стоки, съдържащи цифрови елементи, когато договорът за продажба предвижда еднократно предоставяне на цифрово съдържание или цифрова услуга, независимо от това дали несъответствието се дължи на физическите или цифровите елементи на стоката, в срок до две години, считано от доставянето на стоката и предоставянето на цифровото съдържание

или цифровата услуга или в рамките на периода от време, посочен в чл. 31, ал. 1 и 2, без да се възпрепятства прилагането на чл. 28, ал. 3, т. 1;

3. за стоки, съдържащи цифрови елементи, когато договарят за продажба предвижда непрекъснато предоставяне на цифрово съдържание или цифрова услуга за определен период от време, независимо от това дали несъответствието се дължи на физическите или цифровите елементи на стоката, в срок до две години, считано от доставянето на стоката и от започването на непрекъснато предоставяне на цифровото съдържание или цифровата услуга;

4. за стоки, съдържащи цифрови елементи, когато договарят за продажба предвижда непрекъснато предоставяне на цифрово съдържание или цифрова услуга за период, по-дълъг от две години, и несъответствието се дължи на цифровите елементи на стоката, потребителят може да упражни правата си по този раздел в рамките на срока на действие на договора.

(2) Срокът по ал. 1 спира да тече през времето, необходимо за извършване на ремонт или замяна на стоката.

(3) Упражняването на правото на потребителя по ал. 1 не е обвързано с други срокове за предявяване на иск, различни от тези по ал.

## ОТОРИЗИРАН СЕРВИЗ

### **„Сръчко“ Сервиз**

София, бул. „Проф. Цветан Лазаров“ №10

Обслужване на клиенти Централен сервиз: 02 9700970; 02 9700971

Понеделник до Петък от 9.30 до 19.00 ч.

Събота от 10.00 до 16.00 ч.

# ГАРАНЦИОННИ РЕМОНТИ

<b>ДАТА НА ПРИЕМАНЕ</b>
<b>КОМЕНТАРИ</b>
<b>ДАТА НА ПРЕДАВАНЕ</b>

Печат и подпис на сервиза.....

<b>ДАТА НА ПРИЕМАНЕ</b>
<b>КОМЕНТАРИ</b>
<b>ДАТА НА ПРЕДАВАНЕ</b>

Печат и подпис на сервиза.....

<b>ДАТА НА ПРИЕМАНЕ</b>
<b>КОМЕНТАРИ</b>
<b>ДАТА НА ПРЕДАВАНЕ</b>

Печат и подпис на сервиза.....

<b>ДАТА НА ПРИЕМАНЕ</b>
<b>КОМЕНТАРИ</b>
<b>ДАТА НА ПРЕДАВАНЕ</b>

Печат и подпис на сервиза.....

## ΠΡΟΦΥΛΑΞΕΙΣ ΑΣΦΑΛΕΙΑΣ



### ΚΑΝΟΝΕΣ ΑΣΦΑΛΕΙΑΣ ΚΑΙ ΣΥΣΤΑΣΕΙΣ ΓΙΑ ΤΟΝ ΕΓΚΑΤΑΣΤΑΤΗ

- Διαβάστε αυτές τις οδηγίες πριν από την εγκατάσταση και τη χρήση της συσκευής.
- Κατά την εγκατάσταση των εσωτερικών και των εξωτερικών μονάδων, δεν πρέπει να επιτρέπεται η πρόσβαση στον χώρο εργασίας σε παιδιά. Θα μπορούσαν να συμβούν απρόβλεπτα ατυχήματα.
- Βεβαιωθείτε ότι η βάση της εξωτερικής μονάδας έχει στερεωθεί καλά.
- Βεβαιωθείτε ότι δεν είναι δυνατή η εισαγωγή αέρα στο σύστημα του ψυκτικού μέσου και ελέγξτε για τυχόν διαρροές ψυκτικού μέσου κατά τη μετακίνηση του κλιματιστικού.
- Μετά την εγκατάσταση του κλιματιστικού, εκτελέστε έναν δοκιμαστικό κύκλο λειτουργίας και καταγράψτε τα στοιχεία λειτουργίας.
- Φροντίστε για την προστασία της εσωτερικής μονάδας με ασφάλεια κατάλληλων χαρακτηριστικών για τη μέγιστη ένταση ρεύματος εισόδου ή με άλλη διάταξη προστασίας από υπερφόρτωση.
- Βεβαιωθείτε ότι η τάση του δικτύου αντιστοιχεί σε αυτήν που αναγράφεται στην πινακίδα χαρακτηριστικών. Διατηρείτε τον διακόπτη και το φως τροφοδοσίας καθαρά. Εισαγάγετε το φως σωστά και σταθερά μέσα στην πρίζα, αποφεύγοντας έτσι τον κίνδυνο ηλεκτροπληξίας ή πυρκαγιάς λόγω ανεπαρκούς επαφής.
- Βεβαιωθείτε ότι η πρίζα είναι κατάλληλη για το φως. Εάν δεν είναι, φροντίστε να αντικατασταθεί η πρίζα.
- Η συσκευή πρέπει να διαθέτει διάταξη αποσύνδεσης από το δίκτυο τροφοδοσίας, με διαχωρισμό επαφής σε όλους τους πόλους. Η εν λόγω διάταξη πρέπει να εξασφαλίζει πλήρη αποσύνδεση σε συνθήκες υπέρτασης κατηγορίας III και να είναι ενσωματωμένη στο σταθερό καλώδιο σύμφωνα με τους κανόνες καλωδίωσης.
- Η εγκατάσταση του κλιματιστικού πρέπει να πραγματοποιηθεί από επαγγελματίες ή άλλα ειδικευμένα άτομα.
- Δεν επιτρέπεται η εγκατάσταση της συσκευής σε απόσταση μικρότερη από 50 cm από εύφλεκτες ουσίες (οινόπνευμα κ.λπ.) ή από δοχεία υπό πίεση (π.χ. σπρέι).
- Αν η συσκευή χρησιμοποιείται σε χώρους χωρίς δυνατότητα αερισμού, πρέπει να λαμβάνονται προφυλάξεις ώστε τυχόν ψυκτικό αέριο που διαρρέει από τη συσκευή να μην παραμένει στην ατμόσφαιρα, προκειμένου να μην υπάρχει κίνδυνος πυρκαγιάς.
- Τα υλικά συσκευασίας είναι ανακυκλώσιμα και θα πρέπει να απορρίπτονται στους ειδικούς κάδους απορριμμάτων. Στο τέλος της ωφέλιμης ζωής του, το κλιματιστικό θα πρέπει να παραδίδεται σε ειδικό κέντρο συλλογής αποβλήτων προς τελική διάθεση.
- Το κλιματιστικό επιτρέπεται να χρησιμοποιείται μόνο σύμφωνα με τις οδηγίες του παρόντος φυλλαδίου. Οι οδηγίες αυτές δεν έχουν σκοπό να καλύψουν κάθε πιθανή κατάσταση και συνθήκη. Ως εκ τούτου, προτείνεται να εφαρμόζεται πάντα κοινή λογική και σύνεση για την εγκατάσταση, τη λειτουργία και τη συντήρηση, όπως και με όλες τις ηλεκτρικές συσκευές οικιακής χρήσης.
- Η εγκατάσταση της συσκευής πρέπει να πραγματοποιείται σύμφωνα με τους ισχύοντες εθνικούς κανονισμούς.
- Πριν από την πρόσβαση στους ακροδέκτες, πρέπει να αποσυνδέονται όλα τα ηλεκτρικά κυκλώματα από την παροχή ισχύος.
- Η εγκατάσταση της συσκευής πρέπει να πραγματοποιείται σύμφωνα με τους εθνικούς κανονισμούς καλωδίωσης.
- Αυτή η συσκευή μπορεί να χρησιμοποιείται από παιδιά ηλικίας από 8 ετών και άνω και από άτομα με μειωμένες σωματικές, αισθητικές ή διανοητικές ικανότητες ή έλλειψη πείρας και γνώσης, εφόσον είναι υπό επίβλεψη ή τους έχουν δοθεί οδηγίες για τη χρήση της συσκευής με ασφαλή τρόπο και έχουν κατανοήσει τους κινδύνους που υπάρχουν. Τα παιδιά δεν επιτρέπεται να παίζουν με τη συσκευή. Οι εργασίες καθαρισμού και συντήρησης οι οποίες μπορούν να εκτελεστούν από τον χρήστη, δεν επιτρέπεται να πραγματοποιούνται από παιδιά χωρίς επίβλεψη.
- Μην επιχειρήσετε να εγκαταστήσετε το κλιματιστικό μόνοι σας. Να απευθύνεστε πάντα σε εξειδικευμένο τεχνικό προσωπικό.
- Οι εργασίες καθαρισμού και συντήρησης πρέπει να πραγματοποιούνται από εξειδικευμένο τεχνικό προσωπικό. Σε κάθε περίπτωση, η συσκευή πρέπει να αποσυνδέεται από το δίκτυο τάσης πριν από οποιαδήποτε εργασία καθαρισμού ή συντήρησης.
- Βεβαιωθείτε ότι η τάση του δικτύου αντιστοιχεί σε αυτήν που αναγράφεται στην πινακίδα χαρακτηριστικών. Διατηρείτε τον διακόπτη και το φως τροφοδοσίας καθαρά. Εισαγάγετε το φως σωστά και σταθερά μέσα στην πρίζα, αποφεύγοντας έτσι τον κίνδυνο ηλεκτροπληξίας ή πυρκαγιάς λόγω ανεπαρκούς επαφής.
- Μην τραβάτε το φως για να απενεργοποιήσετε τη συσκευή ενώ λειτουργεί. Διαφορετικά, μπορεί να σχηματιστεί σπινθήρας και να προκληθεί πυρκαγιά κ.λπ.
- Η συσκευή αυτή έχει σχεδιαστεί για τον κλιματισμό οικιακών περιβαλλόντων και δεν επιτρέπεται να χρησιμοποιείται για

οποιοδήποτε άλλο σκοπό, όπως για το στέγνωμα ρούχων, την ψύξη τροφίμων κ.λπ.

- Η συσκευή πρέπει να χρησιμοποιείται πάντα με το φίλτρο αέρα τοποθετημένο. Η χρήση του κλιματιστικού χωρίς φίλτρο αέρα μπορεί να προκαλέσει υπερβολική συσσώρευση σκόνης ή σκουπιδιών στα εσωτερικά μέρη της συσκευής και ενδεχόμενες επακόλουθες βλάβες.
- Ο χρήστης έχει την υποχρέωση να αναθέσει την εγκατάσταση της συσκευής σε εξειδικευμένο τεχνικό, ο οποίος πρέπει να βεβαιωθεί ότι η γείωση της συσκευής πληροί τις προδιαγραφές της ισχύουσας νομοθεσίας και να τοποθετήσει θερμομαγνητικό διακόπτη κυκλώματος.
- Οι μπαταρίες του τηλεχειριστηρίου πρέπει να ανακυκλώνονται ή να απορρίπτονται σύμφωνα με τους κανονισμούς. Απορριψη χρησιμοποιημένων μπαταριών — Οι μπαταρίες πρέπει να απορρίπτονται στους ειδικούς κάδους στο πλησιέστερο σημείο συλλογής.
- Μην παραμένετε ποτέ απευθείας εκτεθειμένοι στη ροή ψυχρού αέρα για μεγάλο χρονικό διάστημα. Η απευθείας και παρατεταμένη έκθεση σε ψυχρό αέρα μπορεί να είναι επικίνδυνη για την υγεία σας. Ιδιαίτερη προσοχή πρέπει να δίνεται στους ηλικιωμένους όπου υπάρχουν παιδιά, ηλικιωμένα ή άρρωστα άτομα.
- Εάν παρατηρήσετε καπνό ή οσμή καμένου να βγαίνει από τη συσκευή, διακόψτε αμέσως την παροχή ρεύματος και επικοινωνήστε με το Κέντρο Εξυπηρέτησης Πελατών.
- Η παρατεταμένη χρήση της συσκευής σε τέτοιες συνθήκες μπορεί να προκαλέσει πυρκαγιά ή ηλεκτροπληξία.
- Οι εργασίες επισκευής επιτρέπεται να πραγματοποιούνται μόνο από εξουσιοδοτημένο κέντρο σέρβις του κατασκευαστή. Τυχόν εσφαλμένη επισκευή θα μπορούσε να εκθέσει τον χρήστη σε κίνδυνο ηλεκτροπληξίας κ.λπ.
- Απαγκιστρώστε τον αυτόματο διακόπτη αν δεν πρόκειται να χρησιμοποιήσετε τη συσκευή για μεγάλο χρονικό διάστημα. Η κατευθυνση της ροής αέρα πρέπει να ρυθμίζεται σωστά.
- Τα περύγια πρέπει να είναι στραμμένα προς τα κάτω στη λειτουργία θέρμανσης και προς τα πάνω στη λειτουργία ψύξης.
- Βεβαιωθείτε ότι η συσκευή έχει αποσυνδεθεί από την παροχή ρεύματος όταν πρόκειται να παραμείνει εκτός λειτουργίας για μεγάλο χρονικό διάστημα και πριν εκτελέσετε οποιαδήποτε εργασία καθαρισμού ή συντήρησης.
- Επιλέγοντας την πιο κατάλληλη θερμοκρασία, μπορείτε να αποτρέψετε τυχόν ζημιές στη συσκευή.



## ΠΡΟΦΥΛΑΞΕΙΣ ΑΣΦΑΛΕΙΑΣ

- Μην λυγίζετε, τραβάτε και συμπιέζετε το καλώδιο ρεύματος. Διαφορετικά, μπορεί να προκληθεί βλάβη. Τυχόν περιστατικά ηλεκτροπληξίας ή πυρκαγιάς είναι πιθανόν να οφείλονται σε ελαττωματικό καλώδιο ρεύματος. Η αντικατάσταση των ελαττωματικών καλωδίων ρεύματος επιτρέπεται να πραγματοποιείται μόνο από εξειδικευμένο τεχνικό προσωπικό.
- Μην χρησιμοποιείτε καλώδια προέκτασης ή πολύπριζα.
- Μην αγγίζετε τη συσκευή όταν είστε ξυπόλυτοι ή κάποια μέρη του σώματός σας είναι βρεγμένα ή υγρά.
- Φροντίστε να μην υπάρχουν εμπόδια στην είσοδο και στην έξοδο του αέρα της εσωτερικής ή της εξωτερικής μονάδας. Διαφορετικά, μειώνεται η απόδοση λειτουργίας του κλιματιστικού και ενδεχομένως να προκληθούν βλάβες.
- Σε καμία περίπτωση δεν επιτρέπεται η τροποποίηση των χαρακτηριστικών της συσκευής.
- Δεν επιτρέπεται η εγκατάσταση της συσκευής σε περιβάλλοντα όπου ο αέρας θα μπορούσε να περιέχει αέριο, πετρέλαιο ή θείο, ή κοντά σε πηγές θερμότητας.
- Αυτή η συσκευή δεν προορίζεται για χρήση από άτομα (συμπεριλαμβανομένων και των παιδιών) περιορισμένης σωματικής, αισθητηριακής ή νοητικής ικανότητας, στερούμενα της κατάλληλης εμπειρίας και γνώσης, παρά μόνο εφόσον βρίσκονται υπό την επίβλεψη ή έχουν λάβει τις κατάλληλες οδηγίες για τη χρήση της συσκευής από άτομο υπεύθυνο για την ασφάλειά τους.
- Μην ανεβαίνετε πάνω στη συσκευή και μην τοποθετείτε βαριά ή ζεστά αντικείμενα πάνω της.
- Μην αφήνετε πόρτες ή παράθυρα ανοικτά για μεγάλο χρονικό διάστημα ενώ λειτουργεί το κλιματιστικό.
- Μην κατευθύνετε τη ροή του αέρα προς φυτά ή ζώα.
- Τυχόν μακροχρόνια και απευθείας έκθεση στη ροή κρύου αέρα του κλιματιστικού μπορεί να έχει αρνητικές επιπτώσεις σε φυτά και ζώα.
- Φροντίστε ώστε να μην υπάρχει επαφή του κλιματιστικού με νερό. Μπορεί να προκληθεί ζημιά στην ηλεκτρική μόνωση και, επομένως, ηλεκτροπληξία.
- Μην ανεβαίνετε και μην τοποθετείτε αντικείμενα πάνω στην εξωτερική μονάδα.
- Μην τοποθετείτε ποτέ ραβδιά ή παρόμοια αντικείμενα μέσα στη συσκευή. Διαφορετικά, μπορεί να προκληθεί τραυματισμός.
- Πρέπει να υπάρχει επίβλεψη των παιδιών ώστε να μην παίζουν με τη συσκευή. Εάν το καλώδιο τροφοδοσίας έχει υποστεί ζημιά, πρέπει να αντικατασταθεί από τον κατασκευαστή, τον αντιπρόσωπο σέρβις ή από εξίσου εξειδικευμένα άτομα, προς αποφυγή τυχόν κινδύνων.

# ΟΝΟΜΑΣΙΑ ΕΞΑΡΤΗΜΑΤΩΝ

## Εσωτερική μονάδα

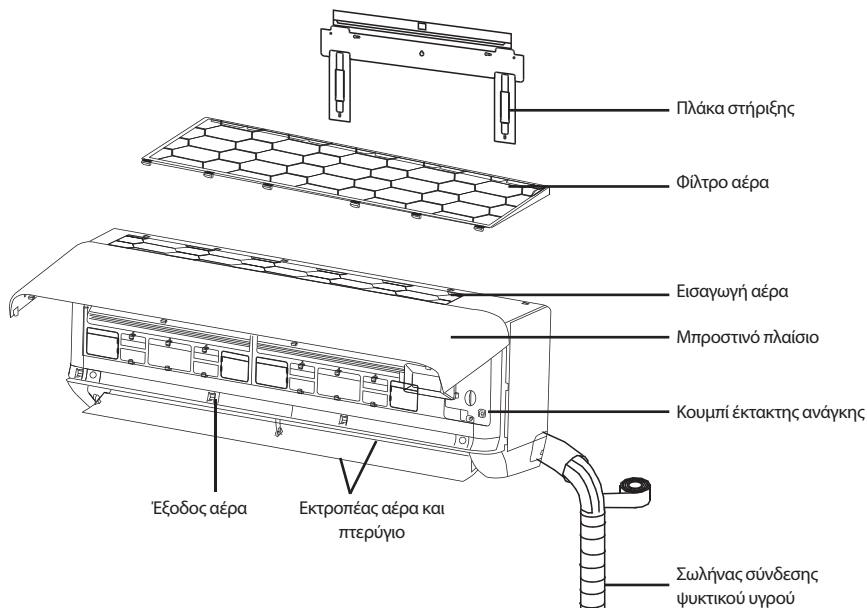

## Εξωτερική μονάδα

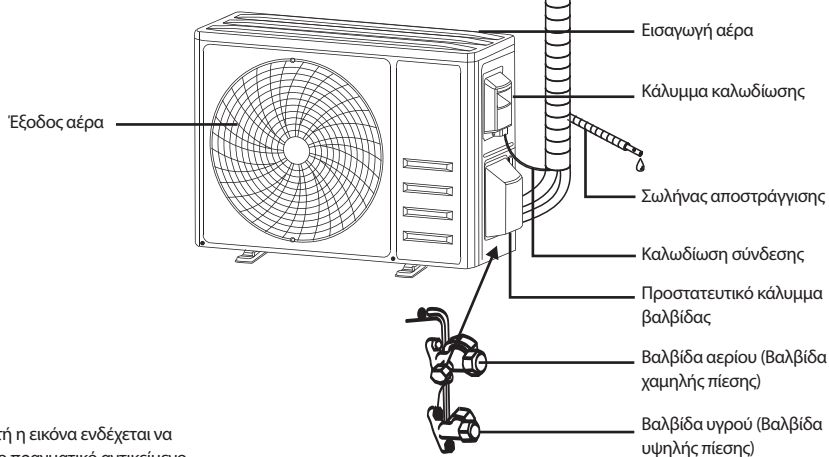

**Σημείωση:** Αυτή η εικόνα ενδέχεται να διαφέρει από το πραγματικό αντικείμενο. Το τελευταίο είναι αυτό που πρέπει να λαμβάνεται ως πρότυπο.

Έχει αφαιρεθεί το προστατευτικό κάλυμμα

## ΟΝΟΜΑΣΙΑ ΕΞΑΡΤΗΜΑΤΩΝ

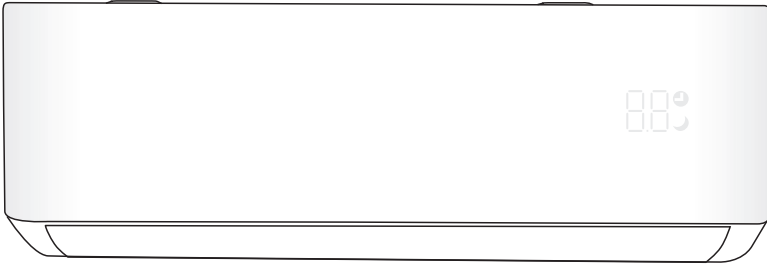

Αριθ.	LED	Λειτουργία
1		Ένδειξη για τον χρονοδιακόπτη, τη θερμοκρασία και τους κωδικούς ασφαλιμάτων.
2		Ανάβει κατά τη λειτουργία του χρονοδιακόπτη.
3		Λειτουργία ύπνου

Το σχήμα και η θέση των διακοπών και των ενδείξεων μπορεί να διαφέρουν ανάλογα με το μοντέλο, αλλά η λειτουργία τους είναι η ίδια.

# ΤΗΛΕΧΕΙΡΙΣΤΗΡΙΟ

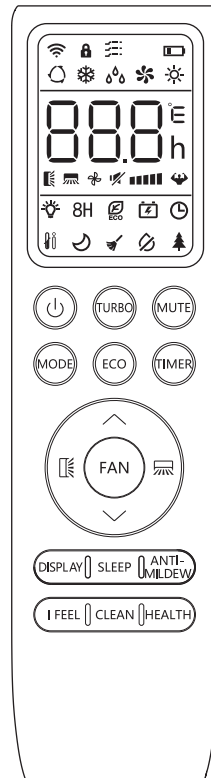

## ΤΗΛΕΧΕΙΡΙΣΤΗΡΙΟ DISPLAY

Αριθ.	Σύμβολα	Σημασία
1		Ένδειξη ισχύος μπαταρίας
2		Αυτόματη λειτουργία (Auto)
3		Λειτουργία ψύξης (Cool)
4		Λειτουργία αφύγρανσης (Dry)
5		Μόνο ανεμιστήρας (Fan)
6		Λειτουργία θέρμανσης (Heat)
7		Οικονομική λειτουργία (ECO)
8		Χρονοδιακόπτης
9		Ένδειξη θερμοκρασίας
10		Ταχύτητα ανεμιστήρα: Αυτόματη/χαμηλή/χαμηλή-μέτρια/μέτρια-υψηλή/υψηλή
11		Αθόρυβη λειτουργία
12		Ενισχυμένη λειτουργία (Turbo)
13		Αυτόματη ταλάντευση πάνω-κάτω
14		Αυτόματη ταλάντευση αριστερά-δεξιά
15		Λειτουργία ύπνου
16		Υγιεινή λειτουργία
17		Λειτουργία I FEEL
18		8οC λειτουργία θέρμανσης
19		Ένδειξη σήματος
20		Ήπιος αέρας
21		Κλειδώμα για παιδιά
22		Ενεργοποίηση/Απενεργοποίηση οθόνης
23		Λειτουργία GEN
24		Λειτουργία αυτόματου καθαρισμού
25		Λειτουργία προστασίας από τη μούχλα





Η οθόνη και ορισμένες λειτουργίες του τηλεχειριστηρίου ενδέχεται να διαφέρουν ανάλογα με το μοντέλο.



Αριθ.	Κουμπί	Λειτουργία
1		Για την ενεργοποίηση/απενεργοποίηση του κλιματιστικού.
2	^	Για τη μείωση της θερμοκρασίας ή τη ρύθμιση των ωρών του χρονοδιακόπτη.
3	v	Για την αύξηση της θερμοκρασίας ή τη ρύθμιση των ωρών του χρονοδιακόπτη.
4	MODE	Για την επιλογή του τρόπου λειτουργίας (AUTO, COOL, DRY, FAN, HEAT).
5	ECO	Για την ενεργοποίηση/απενεργοποίηση της οικονομικής λειτουργίας (ECO).
		Πατήστε παρατεταμένα για την ενεργοποίηση/απενεργοποίηση της λειτουργίας θέρμανσης 8oC (ανάλογα με το μοντέλο).
6	TURBO	Για την ενεργοποίηση/απενεργοποίηση της λειτουργίας TURBO.
7	FAN	Για την επιλογή της ταχύτητας του ανεμιστήρα (αυτόματη/αθόρυβη/χαμηλή/χαμηλή-μέτρια/μέτρια/μέτρια-υψηλή/υψηλή/ενισχυμένη).
8	TIMER	Για την επιλογή της ώρας ενεργοποίησης/απενεργοποίησης του χρονοδιακόπτη.
9	SLEEP	Για την ενεργοποίηση/απενεργοποίηση της λειτουργίας Ύπνου.
10	DISPLAY	Για την ενεργοποίηση/απενεργοποίηση της οθόνης LED.
11		Για τη διακοπή ή την εκκίνηση της οριζόντιας κίνησης των περσίδων ή για τη ρύθμιση της επιθυμητής κατεύθυνσης της ροής του αέρα πάνω/κάτω.
12		Για τη διακοπή ή την εκκίνηση της οριζόντιας κίνησης των περσίδων ή για τη ρύθμιση της επιθυμητής κατεύθυνσης της ροής του αέρα αριστερά/δεξιά.
13	I FEEL	Για την ενεργοποίηση/απενεργοποίηση της λειτουργίας I FEEL.
14	MUTE	Για την ενεργοποίηση/απενεργοποίηση της Αθόρυβης λειτουργίας.
		Πατήστε παρατεταμένα για την ενεργοποίηση/απενεργοποίηση της λειτουργίας GEN (ανάλογα με το μοντέλο).
15	MODE + TIMER	Για την ενεργοποίηση/απενεργοποίηση της λειτουργίας Κλειδώματος για παιδιά.
16	CLEAN	Για την ενεργοποίηση/απενεργοποίηση της λειτουργίας Αυτόματου καθαρισμού (ανάλογα με το μοντέλο).
17	FAN + MUTE	Για την ενεργοποίηση/απενεργοποίηση της λειτουργίας Ήπιου αέρα (ανάλογα με το μοντέλο).
18	HEALTH	Για την ενεργοποίηση/απενεργοποίηση της Υγιεινής λειτουργίας (ανάλογα με το μοντέλο).
19	ANTI-MILDEW	Για την ενεργοποίηση/απενεργοποίηση της λειτουργίας προστασίας από τη μούχλα.

 Η οθόνη και ορισμένες λειτουργίες του τηλεχειριστηρίου ενδέχεται να διαφέρουν ανάλογα με το μοντέλο.

 Το σχήμα και η θέση των κουμπιών και των ενδείξεων μπορεί να διαφέρουν ανάλογα με το μοντέλο, αλλά η λειτουργίες τους είναι η ίδια.

 Η μονάδα επιβεβαιώνει την ορθή λήψη του σήματος από κάθε κουμπί με έναν ήχο.

## Αντικατάσταση μπαταριών

Βγάλτε το κάλυμμα του χώρου των μπαταριών από το πίσω μέρος του τηλεχειριστηρίου, πιέζοντας και σύροντάς το κατά τη φορά του βέλους. Τοποθετήστε τις μπαταρίες με το (-) στην πλευρά του ελατηρίου στο τηλεχειριστήριο. Τοποθετήστε ξανά το κάλυμμα του χώρου των μπαταριών, σύροντάς το πίσω στη θέση του.

**!** Χρησιμοποιείτε 2 μπαταρίες LRO3 AAA (1.5V). Μην χρησιμοποιείτε επαναφορτιζόμενες μπαταρίες. Αντικαταστήστε τις παλιές μπαταρίες με νέες του ίδιου τύπου, όταν η οθόνη δεν είναι πλέον ευανάγνωστη. Μην απορρίπτετε τις μπαταρίες μαζί με τα υπόλοιπα οικιακά απορρίμματα. Πρέπει να συλλέγονται χωριστά και να υφίστανται ειδική επεξεργασία.

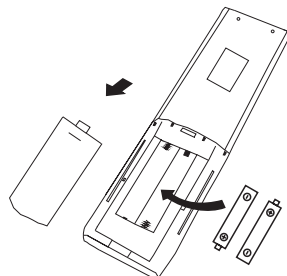

**!** Κάθε φορά που τοποθετείτε τις μπαταρίες στο τηλεχειριστήριο για πρώτη φορά, μπορείτε να ρυθμίσετε τον τύπο ελέγχου αντλίας σε Μόνο Ψύξη ή Θέρμανση. Μόλις τοποθετήσετε τις μπαταρίες, απενεργοποιήστε το τηλεχειριστήριο και εκτελέστε τα παρακάτω βήματα.

1. Πατήστε παρατεταμένα το κουμπί **MODE** μέχρι να αναβοσβήσει το εικονίδιο (❄️) για να ρυθμίσετε σε Μόνο ψύξη.
2. Πατήστε παρατεταμένα το κουμπί **MODE** μέχρι να αναβοσβήσει το εικονίδιο (🔥) για να ρυθμίσετε τον τύπο αντλίας Θέρμανσης.

**Σημείωση:** Εάν ρυθμίσετε το τηλεχειριστήριο σε λειτουργία ψύξης, δεν θα είναι δυνατή η ενεργοποίηση της λειτουργίας θέρμανσης σε μονάδες με αντλία θέρμανσης. Εάν θέλετε να πραγματοποιήσετε επαναφορά, βγάλτε τις μπαταρίες και τοποθετήστε τις ξανά.

**!** Μπορείτε να προγραμματίσετε την ένδειξη της θερμοκρασίας στην οθόνη σε °C και °F.

1. Πατήστε και κρατήστε πατημένο το κουμπί **TURBO** για περισσότερο από 5 δευτερόλεπτα για να εισέλθετε στη λειτουργία αλλαγής.
2. Πατήστε και κρατήστε πατημένο το κουμπί **TURBO**, μέχρι να γίνει η αλλαγή σε °C και °F.
3. Στη συνέχεια, αφήστε το και περιμένετε 5 δευτερόλεπτα μέχρι να επιλεγεί η λειτουργία.

### Σημείωση:

1. Κατευθύνετε το τηλεχειριστήριο προς το κλιματιστικό.
2. Βεβαιωθείτε ότι δεν υπάρχουν αντικείμενα που παρεμβάλλονται μεταξύ του τηλεχειριστηρίου και του δέκτη σήματος της εσωτερικής μονάδας.
3. Μην αφήνετε ποτέ το τηλεχειριστήριο εκτεθειμένο στην ηλιακή ακτινοβολία.
4. Διατηρείτε το τηλεχειριστήριο σε απόσταση τουλάχιστον 1 m από την τηλεόραση ή άλλες ηλεκτρικές συσκευές.

## ΛΕΙΤΟΥΡΓΙΑ ΨΥΞΗΣ

**COOL** ❄️ Με τη λειτουργία ψύξης, ψύχεται ο χώρος και, ταυτόχρονα, μειώνεται η υγρασία του αέρα.

Για να ενεργοποιήσετε τη λειτουργία ψύξης (COOL), πατήστε το κουμπί **MODE** μέχρι να εμφανιστεί το σύμβολο ❄️ στην οθόνη. Με το κουμπί **↕** επιλέξτε μια τιμή θερμοκρασίας χαμηλότερη από εκείνη του δωματίου.

## ΛΕΙΤΟΥΡΓΙΑ ΑΝΕΜΙΣΤΗΡΑ

(Όχι κουμπί FAN)

**FAN** 🌀 Λειτουργία ανεμιστήρα, μόνο εξαερισμός.

Για να επιλέξετε τη λειτουργία ανεμιστήρα, πατήστε το κουμπί **MODE** μέχρι να εμφανιστεί το σύμβολο 🌀 στην οθόνη.

## ΛΕΙΤΟΥΡΓΙΑ ΑΦΥΓΡΑΝΣΗΣ

**DRY** 💧 Με αυτή τη λειτουργία, μειώνεται η υγρασία του αέρα προκειμένου να γίνει ο χώρος πιο άνετος.

Για να επιλέξετε τη λειτουργία αφύγρανσης, πατήστε το κουμπί **MODE** μέχρι να εμφανιστεί το σύμβολο 💧 στην οθόνη. Ενεργοποιείται μια αυτόματη λειτουργία προκαταρκτικής ρύθμισης.

## ΑΥΤΟΜΑΤΗ ΛΕΙΤΟΥΡΓΙΑ



**AUTO** 🔄 Αυτόματη λειτουργία.

Για να επιλέξετε την αυτόματη λειτουργία, πατήστε το κουμπί **MODE** μέχρι να εμφανιστεί το σύμβολο 🔄 στην οθόνη. Στην αυτόματη λειτουργία, η λειτουργία ρυθμίζεται αυτόματα ανάλογα με τη θερμοκρασία του δωματίου.

## ΛΕΙΤΟΥΡΓΙΑ ΘΕΡΜΑΝΣΗΣ

HEAT 

Με τη λειτουργία θέρμανσης, το κλιματιστικό θερμαίνει το δωμάτιο.

Για να ενεργοποιήσετε τη λειτουργία θέρμανσης, πατήστε το κουμπί **[MODE]** μέχρι να εμφανιστεί το σύμβολο  στην οθόνη. Με το κουμπί , επιλέξτε μια τιμή θερμοκρασίας υψηλότερη από εκείνη του δωματίου.

 Στη λειτουργία θέρμανσης, η συσκευή μπορεί να ενεργοποιήσει αυτόματα έναν κύκλο απόψυξης, που είναι απαραίτητος για την αφαίρεση του πάγου από τον συμπυκνωτή προκειμένου αυτός να ανακτήσει την ικανότητά του να εναλλάσσει θερμότητα. Συνήθως, αυτή η διαδικασία διαρκεί 2-10 λεπτά. Κατά τη διάρκεια της απόψυξης, ο ανεμιστήρας της εσωτερικής μονάδας σταματάει να λειτουργεί. Μετά την απόψυξη, η συσκευή επανέρχεται αυτόματα σε λειτουργία θέρμανσης.

 **(Για την αγορά της Βόρειας Αμερικής)** Εάν είναι απαραίτητο, μπορείτε να πατήσετε το κουμπί **ECO** 10 φορές εντός 8 δευτερολέπτων κατά τη λειτουργία θέρμανσης για να εκκινήσετε την αναγκαστική απόψυξη. Με αυτόν τον τρόπο, ο πάγος στην εξωτερική μονάδα θα λιώσει πιο γρήγορα.

## Λειτουργία ΤΑΧΥΤΗΤΑΣ ΑΝΕΜΙΣΤΗΡΑ (κουμπί FAN)

FAN 

Αλλάξτε την ταχύτητα λειτουργίας του ανεμιστήρα.

Πατήστε το κουμπί **[FAN]** για να ρυθμίσετε την ταχύτητα λειτουργίας του ανεμιστήρα σε ΑΥΤΟΜΑΤΗ/ΑΘΟΡΥΒΗ/ΧΑΜΗΛΗ/ΧΑΜΗΛΗ-ΜΕΤΡΙΑ/ΜΕΤΡΙΑ/ΜΕΤΡΙΑ-ΥΨΗΛΗ/ΥΨΗΛΗ/ΕΝΙΣΧΥΜΕΝΗ κυκλικά.

(Αναβοβοήθει)

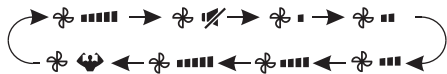

## Λειτουργία κλειδώματος για παιδιά

1. Πατήστε παρατεταμένα τα κουμπί **[MODE]** και **[TIMER]** ταυτόχρονα για να ενεργοποιήσετε αυτή τη λειτουργία και επαναλάβετε για να την απενεργοποιήσετε.
2. Σε αυτή τη λειτουργία, κανένα κουμπί δεν ενεργοποιείται.

## Λειτουργία ΧΡΟΝΟΔΙΑΚΟΠΤΗ ---ΧΡΟΝΟΔΙΑΚΟΠΤΗΣ ΕΝΕΡΓΟΠΟΙΗΜΕΝΟΣ

TIMER 



Για την αυτόματη απενεργοποίηση της συσκευής.



Όταν η μονάδα είναι απενεργοποιημένη, μπορείτε να ενεργοποιήσετε τον ΧΡΟΝΟΔΙΑΚΟΠΤΗ.

Για να ρυθμίσετε την ώρα της αυτόματης ενεργοποίησης, εκτελέστε τα παρακάτω βήματα:

1. Πατήστε το κουμπί **[TIMER]** μία φορά για να ρυθμίσετε την ενεργοποίηση. Στο τηλεχειριστήριο θα εμφανιστεί το

σύμβολο  και  και θα αναβοβοήσει.

2. Πατήστε το κουμπί  ή  για να ρυθμίσετε την επιθυμητή ώρα ενεργοποίησης του Χρονοδιακόπτη. Κάθε φορά που πατάτε το κουμπί, η ώρα αυξάνεται/μειώνεται κατά μισή ώρα μεταξύ 0 και 10 ωρών και κατά μία ώρα μεταξύ 10 και 24 ωρών.

3. Πατήστε το κουμπί **[TIMER]** για δεύτερη φορά για επιβεβαίωση.
4. Αφού ρυθμίσετε την ενεργοποίηση του χρονοδιακόπτη, ρυθμίστε την απαραίτητη λειτουργία (Cool/ Heat/ Auto/ Fan/ Dry), πατώντας το κουμπί **[MODE]**. Ρυθμίστε την ταχύτητα του ανεμιστήρα πατώντας το κουμπί **[FAN]**. Πατήστε το κουμπί  ή  για να ρυθμίσετε την απαιτούμενη θερμοκρασία λειτουργίας.

ΑΚΥΡΩΣΤΕ τη πατώντας το κουμπί **[TIMER]**.



## Λειτουργία ΧΡΟΝΟΔΙΑΚΟΠΤΗ — ΧΡΟΝΟΔΙΑΚΟΠΤΗΣ ΑΠΕΝΕΡΓΟΠΟΙΗΜΕΝΟΣ

TIMER 

Για την αυτόματη ενεργοποίηση της συσκευής.

Όταν η μονάδα είναι ενεργοποιημένη, μπορείτε να απενεργοποιήσετε τον ΧΡΟΝΟΔΙΑΚΟΠΤΗ.

Για να ρυθμίσετε την ώρα της αυτόματης απενεργοποίησης, εκτελέστε τα παρακάτω βήματα:

1. Βεβαιωθείτε ότι η συσκευή είναι ενεργοποιημένη/
2. Πατήστε το κουμπί **[TIMER]** μία φορά για να ρυθμίσετε την απενεργοποίηση.
3. Πατήστε το κουμπί  ή  για να ρυθμίσετε τον χρονοδιακόπτη.
3. Πατήστε το κουμπί **[TIMER]** για δεύτερη φορά για επιβεβαίωση.



ΑΚΥΡΩΣΤΕ τη πατώντας το κουμπί **[TIMER]**.



**Σημείωση:** Όλες οι επιλογές προγραμματισμού πρέπει να γίνουν μέσα σε 5 δευτερόλεπτα. Διαφορετικά, η ρύθμιση ακυρώνεται.

## Λειτουργία ΤΑΛΑΝΤΕΥΣΗΣ





1. Πατήστε το κουμπί **SWING** για να ενεργοποιήσετε τις περιόδους

1.1 Πατήστε το κουμπί  για να ενεργοποιήσετε τις οριζόντιες περιόδους ώστε να κινούνται από πάνω προς τα κάτω. Στην οθόνη του τηλεχειριστηρίου θα εμφανιστεί το σύμβολο .

1.2 Πατήστε το κουμπί  για να ενεργοποιήσετε τους κατακόρυφους εκτροπείς ώστε να κινούνται από τα αριστερά προς τα δεξιά. Στην οθόνη του τηλεχειριστηρίου θα εμφανιστεί το σύμβολο .

1.3 Επαναλάβετε για να σταματήσετε την κίνηση ταλάντευσης στην τρέχουσα γωνία.

2. Εάν οι κατακόρυφοι εκτροπείς τοποθετηθούν χειροκίνητα κάτω από τις περιόδους, επιτρέπουν τη ροή του αέρα κατευθείαν προς τα δεξιά ή προς τα αριστερά.

3. Πατήστε παρατεταμένα το  ή το  για περισσότερο από 3 δευτερόλεπτα για να επιλέξετε περισσότερες γωνίες κατεύθυνσης του αέρα.

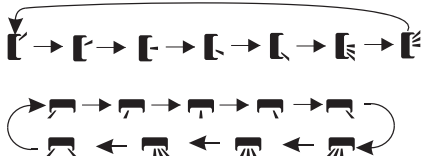

**!** Μην τοποθετείτε ποτέ τις περσίδες χειροκίνητα γιατί ο μηχανισμός είναι πολύ ευαίσθητος και μπορεί να υποστεί σοβαρή ζημιά!

**!** Μην βάζετε ποτέ τα δάχτυλά σας, ράβδους ή άλλα αντικείμενα στα στόμια εισόδου και εξόδου αέρα. Τυχόν επαφή με ηλεκτροφόρα μέρη της συσκευής μπορεί να προκαλέσει απρόβλεπτη βλάβη ή τραυματισμό.

## Ενισχυμένη λειτουργία (Turbo)

TURBO 

Για να ενεργοποιήσετε την ενισχυμένη λειτουργία, πατήστε το κουμπί **TURBO**. Το σύμβολο  θα εμφανιστεί στην οθόνη. Πατήστε πάλι για να ακυρώσετε αυτή τη λειτουργία. Σε λειτουργία Ψύξης/Θέρμανσης, όταν επιλέγετε το χαρακτηριστικό Ενίσχυση, η συσκευή θα μεταβεί σε λειτουργία γρήγορης Ψύξης ή γρήγορης Θέρμανσης και θα λειτουργεί στην υψηλότερη ταχύτητα ανεμιστήρα ώστε να επιτυγχάνεται μεγάλη ροή αέρα.

## Αθόρυβη λειτουργία

MUTE 

1. Πατήστε το κουμπί **MUTE** για να ενεργοποιήσετε την αθόρυβη λειτουργία. Το σύμβολο  θα εμφανιστεί στην οθόνη του τηλεχειριστηρίου. Επαναλάβετε για να απενεργοποιήσετε αυτή τη λειτουργία.
2. Κατά την ΑΘΟΥΡΥΒΗ λειτουργία, στο τηλεχειριστήριο εμφανίζεται η αυτόματη ταχύτητα ανεμιστήρα και η εσωτερική μονάδα λειτουργεί στη χαμηλότερη ταχύτητα ανεμιστήρα για να είναι αθόρυβη.
3. Όταν πατήσετε το κουμπί FAN/ TURBO, θα ακυρωθεί η ΑΘΟΥΡΥΒΗ λειτουργία. Η ΑΘΟΥΡΥΒΗ λειτουργία δεν μπορεί να ενεργοποιηθεί στη λειτουργία αφύγρανσης.

## Λειτουργία ύπνου

SLEEP  Λειτουργία οθόνης (οθόνη εσωτερικής μονάδας)

Προκαταρκτική ρύθμιση προγράμματος αυτόματης λειτουργίας. Πατήστε το κουμπί **SLEEP** για να ενεργοποιήσετε τη λειτουργία Ύπνου. Το σύμβολο  θα εμφανιστεί στην οθόνη. Πατήστε πάλι για να ακυρώσετε αυτή τη λειτουργία. Μετά από 10 ώρες λειτουργίας στην κατάσταση ύπνου, το κλιματιστικό επανέρχεται στην προηγούμενη κατάσταση.

## Λειτουργία I FEEL (Προαιρετικό)

I FEEL 

Πατήστε το κουμπί **I FEEL** για να ενεργοποιήσετε τη λειτουργία. Θα εμφανιστεί στην οθόνη του τηλεχειριστηρίου. Επαναλάβετε για να απενεργοποιήσετε αυτή τη λειτουργία. Με αυτή τη λειτουργία, το τηλεχειριστήριο έχει τη δυνατότητα να μετρά τη θερμοκρασία στη θέση όπου βρίσκεται και να στέλνει αυτό το σήμα στο κλιματιστικό προκειμένου να βελτιστοποιεί τη θερμοκρασία του περιβάλλοντός σας και να εξασφαλίζει άνεση για εσάς. Απενεργοποιείται αυτόματα μετά από 2 ώρες.

## Οικονομική λειτουργία (ECO)

ECO  Σε αυτή τη λειτουργία, η συσκευή ρυθμίζεται αυτόματα έτσι ώστε να εξοικονομεί ενέργεια.

Εάν πατήσετε το κουμπί **ECO**, το σύμβολο  θα εμφανιστεί στην οθόνη και η συσκευή θα μεταβεί σε οικονομική λειτουργία. Πατήστε το πάλι για να την ακυρώσετε.

**Σημείωση:** Η οικονομική λειτουργία είναι διαθέσιμη στη λειτουργία ψύξης και θέρμανσης.

## Λειτουργία οθόνης (οθόνη εσωτερικής μονάδας)

DISPLAY  Ενεργοποίηση/απενεργοποίηση της οθόνης LED που βρίσκεται στην πρόσοψη της εσωτερικής μονάδας.

Πατήστε το κουμπί **DISPLAY** για να απενεργοποιήσετε την οθόνη LED που βρίσκεται στην πρόσοψη της εσωτερικής μονάδας. Πατήστε το ξανά για να ενεργοποιήσετε την οθόνη LED.



## Λειτουργία GEN (Προαιρετικό)



1. Ενεργοποιήστε την εσωτερική μονάδα και πατήστε παρατεταμένα το κουμπί **MUTE** για 3 δευτερόλεπτα για να ενεργοποιήσετε τη λειτουργία και πατήστε το ξανά για να την απενεργοποιήσετε.
2. Σε αυτή τη λειτουργία, πατήστε σύντομα το κουμπί **MUTE** για να επιλέξετε τον Γενικό τύπο L3 - L2 - L1 - OF.
3. Επιλέξτε OF και περιμένετε 2 δευτερόλεπτα για να εξέλθετε.

## Λειτουργία αυτόματου καθαρισμού (Προαιρετικό)

Προαιρετικά μόνο για ορισμένες συσκευές αντιστροφής αντλίας θέρμανσης.

Για να ενεργοποιήσετε αυτή τη λειτουργία, πρώτα απενεργοποιήστε την εσωτερική μονάδα και στη συνέχεια, πατήστε το κουμπί **CLEAN**. Θα ακούσετε έναν ήχο «μπιπ», το σύμβολο  θα εμφανιστεί στην οθόνη LED της εσωτερικής μονάδας και θα εμφανιστεί το σύμβολο ??? στην οθόνη του τηλεχειριστηρίου .

1. Με αυτή τη λειτουργία, απομακρύνεται η συσσωρευμένη βρωμιά, τα βακτήρια κ.λπ. από τον εσωτερικό εξαιτηστήρα.

1. Η λειτουργία αυτή είναι ενεργή για περίπου 30 λεπτά.  
Έπειτα, το κλιματιστικό επανέρχεται στην προκαθορισμένη κατάσταση. Μπορείτε να πατήσετε το κουμπί  για να ακυρώσετε αυτή τη λειτουργία ενώ βρίσκεται σε εξέλιξη.  
Όταν ολοκληρωθεί ή ακυρωθεί ο καθαρισμός, ακούγονται δύο ήχοι «μπιπ».



 Είναι φυσιολογικό να υπάρχει κάποιος θόρυβος κατά τη διάρκεια αυτής της λειτουργίας, καθώς τα πλαστικά υλικά διαστρέλλονται με τη θερμότητα και συστρέλλονται με το κρύο.

 Για λόγους ασφαλείας, η λειτουργία αυτή προτείνεται να ενεργοποιείται στις ακόλουθες συνθήκες περιβάλλοντος.

Εσωτερική μονάδα	Θερμοκρασία < 86°F (30°C)
Εξωτερική μονάδα	41°F (5°C) < Θερμοκρασία < 86°F (30°C)

 Προτείνουμε χρησιμοποιείτε αυτή τη λειτουργία κάθε 3 μήνες.

## 8οC λειτουργία θέρμανσης (Προαιρετικό)

1. Πατήστε παρατεταμένα το κουμπί  για περισσότερα από 3 δευτερόλεπτα να ενεργοποιηθεί αυτή τη λειτουργία. Το σύμβολο  (  ) θα εμφανιστεί στην οθόνη του τηλεχειριστηρίου.  
Επαναλάβετε για να απενεργοποιηθεί αυτή τη
3. Αυτή η λειτουργία θα εκκινήσει αυτόματα τη λειτουργία θέρμανσης όταν η θερμοκρασία δωματίου είναι χαμηλότερη από 8οC (46οF), και θα μεταβεί σε λειτουργία αναμονής αν η θερμοκρασία φτάσει τους 9οC (48οF).
3. Εάν η θερμοκρασία δωματίου είναι υψηλότερη από 18οC (64οF), η συσκευή θα ακυρώσει τη λειτουργία αυτόματα.



## ΟΔΗΓΙΕΣ ΛΕΙΤΟΥΡΓΙΑΣ

 Εάν επιχειρήσετε να χρησιμοποιήσετε το κλιματιστικό σε θερμοκρασία μικρότερη του καθορισμένου εύρους, ενδέχεται να ενεργοποιηθεί η διάταξη προστασίας του κλιματιστικού και το κλιματιστικό να μη λειτουργήσει. Επομένως, προσπαθήστε να χρησιμοποιείτε το κλιματιστικό στις παρακάτω συνθήκες θερμοκρασίας.

### Κλιματιστικό τεχνολογίας inverter

Θερμοκρασία	Λειτουργία		
	Θέρμανση	Ψύξη	Αφύγρανση
Θερμοκρασία δωματίου	0°C~30°C	17°C~32°C	
Εξωτερική θερμοκρασία	-20°C~30°C (Θέρμανση σε χαμηλή θερμοκρασίας: -25°C~30°C)	Κλίμα T1: 15°C~53°C (Ψύξη σε χαμηλή θερμοκρασία: -15°C~53°C)	
		Κλίμα T3: 15°C~55°C	

## Λειτουργία ήπιου αέρα (Προαιρετικό)

1. Ενεργοποιήστε την εσωτερική μονάδα και μεταβείτε στη λειτουργία ψύξης. Στη συνέχεια, πατήστε παρατεταμένα τα κουμπί  και  ταυτόχρονα για 3 δευτερόλεπτα για να ενεργοποιηθεί αυτή τη λειτουργία. Το σύμβολο  θα εμφανιστεί στην οθόνη. Επαναλάβετε για να την απενεργοποιήσετε.
2. Αυτή η λειτουργία θα κλείσει αυτόματα τα κατακόρυφα περύγια και θα εξασφαλίσει την αίσθηση του ήπιου αέρα.

## Υγιεινή λειτουργία (Προαιρετικό)

1. Ενεργοποιήστε την εσωτερική μονάδα και πατήστε το κουμπί  για να ενεργοποιηθεί αυτή τη λειτουργία. Το σύμβολο ??? θα εμφανιστεί στην οθόνη. Επαναλάβετε για να την απενεργοποιήσετε.
2. Όταν εκκινείται η Υγιεινή λειτουργία, ο ιονιστής/συλλέκτης σκόνης πλάσματος/διπολικός ιονιστής/φώτα UVC (ανάλογα με το μοντέλο) ενεργοποιείται και τίθεται σε λειτουργία.

## Αντιμυχλική λειτουργία (Προαιρετικό)

1. Στη λειτουργία ψύξης/θέρμανσης, πατήστε το κουμπί  για να ενεργοποιηθεί αυτή τη λειτουργία. Το σύμβολο ??? θα εμφανιστεί στην οθόνη του τηλεχειριστηρίου.
2. Εάν απενεργοποιηθεί το κλιματιστικό ενώ βρίσκεται στη λειτουργία ψύξης/θέρμανσης, η εσωτερική μονάδα θα συνεχίσει να λειτουργεί για 15 λεπτά περίπου για να στεγνώσει την εσωτερική μονάδα.
3. Πατήστε το ξανά ή επιλέξτε άλλες λειτουργίες για να ακυρώσετε αυτή τη λειτουργία.

Αφού συνδέσετε το τροφοδοτικό, επανεκκινήστε το κλιματιστικό μετά την απενεργοποίησή του ή μεταβείτε σε άλλη λειτουργία ενώ βρίσκεται σε λειτουργία. Θα εκκινήσει η διάταξη προστασίας του κλιματιστικού. Ο συμπιεστής θα επαναλειτουργήσει μετά από 3 λεπτά.

### ❗ Χαρακτηριστικά της λειτουργίας θέρμανσης (ισχύει για την αντλία θέρμανσης)

#### Προθέρμανση:

Όταν είναι ενεργοποιημένη η λειτουργία θέρμανσης, η εσωτερική μονάδα θα προθερμανθεί για 2~5. Στη συνέχεια, το κλιματιστικό θα αρχίσει να θερμαίνει και να βγάζει ζεστό αέρα.

#### Απόψυξη:

Κατά τη θέρμανση, όταν δημιουργείται παγετός στην εξωτερική μονάδα, το κλιματιστικό ενεργοποιεί την αυτόματη λειτουργία απόψυξης για να βελτιώσει το αποτέλεσμα της θέρμανσης. Κατά την απόψυξη, οι ανεμιστήρες της εσωτερικής και της εξωτερικής μονάδας σταματούν να λειτουργούν. Το κλιματιστικό θα συνεχίσει αυτόματα στη λειτουργία θέρμανσης μόλις ολοκληρωθεί η απόψυξη.

### ❗ Κουμπί έκτακτης ανάγκης:

Εάν το τηλεχειριστήριο παρουσιάσει πρόβλημα, ανοίξτε την πρόσψη και βρείτε το κουμπί έκτακτης ανάγκης στο κιβώτιο ηλεκτρονικού ελέγχου. (Πατάτε πάντα το κουμπί έκτακτης ανάγκης με κάποιο μονωτικό υλικό.)

Τρέχουσα κατάσταση	Χειρισμός	Απόκριση	Εισαγωγή λειτουργίας
Κατάσταση αναμονής	Πατήστε το κουμπί έκτακτης ανάγκης μία φορά	Θα ακουστεί ένας σύντομος ήχος «μπιπ».	Λειτουργία ψύξης
Κατάσταση αναμονής (Μόνο για την αντλία θέρμανσης)	Πατήστε το κουμπί έκτακτης ανάγκης δύο φορές μέσα σε 3 δευτερόλεπτα	Θα ακουστεί ένας σύντομος ήχος «μπιπ» δύο φορές.	Λειτουργία θέρμανσης
Σε λειτουργία	Πατήστε το κουμπί έκτακτης ανάγκης μία φορά	Θα ακούγεται ένας ήχος «μπιπ» για λίγο	Λειτουργία απενεργοποίησης

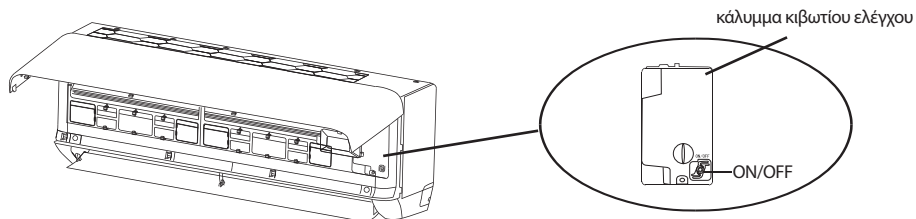

(ανοίξτε την πρόσψη της εσωτερικής μονάδας)

## ΟΔΗΓΙΕΣ ΣΕΡΒΙΣ (R32)

- Δείτε τις πληροφορίες που περιλαμβάνονται στο παρόν εγχειρίδιο για να βρείτε τις διαστάσεις του χώρου που απαιτούνται για τη σωστή εγκατάσταση της συσκευής, συμπεριλαμβανομένων των ελάχιστων επιτρεπόμενων αποστάσεων από τις παρακείμενες δομές.
- Η συσκευή πρέπει να εγκατασταθεί, να λειτουργεί και να αποθηκεύεται σε χώρο με εμβαδόν άνω των 4 m<sup>2</sup>.
- Επιτρέπεται η εγκατάσταση των ελάχιστων δυνατών σωληνώσεων.
- Οι σωληνώσεις πρέπει να προστατεύονται από φυσικές ζημιές και δεν επιτρέπεται να εγκαθίστανται σε μη αεριζόμενο χώρο αν ο χώρος είναι μικρότερος από 4 m<sup>2</sup>.
- Πρέπει να υπάρχει συμμόρφωση με τους εθνικούς κανονισμούς για τα αέρια.
- Οι μηχανικές συνδέσεις πρέπει να είναι προσβάσιμες για συντήρηση.
- Ακολουθήστε τις οδηγίες που δίνονται στο παρόν εγχειρίδιο για τον χειρισμό, την εγκατάσταση, τον καθαρισμό, τη συντήρηση και την απόρριψη του ψυκτικού μέσου.
- Βεβαιωθείτε ότι δεν υπάρχουν εμπόδια στα ανοίγματα αερισμού.
- Σημείωση: Η συντήρηση πρέπει να γίνεται μόνο σύμφωνα με τις οδηγίες του κατασκευαστή
- Προειδοποίηση: Η συσκευή πρέπει να φυλάσσεται σε καλά αεριζόμενο χώρο διαστάσεων αντίστοιχων του προβλεπόμενου εμβαδού δωματίου για λειτουργία.
- Προειδοποίηση: Η συσκευή πρέπει να φυλάσσεται σε δωμάτιο χωρίς συνεχείς γυμνές φλόγες (για παράδειγμα, συσκευή αερίου σε λειτουργία) και πηγές ανάφλεξης (για παράδειγμα, ηλεκτρικός θερμαντήρας σε λειτουργία).

12. Η συσκευή πρέπει να φυλάσσεται έτσι ώστε να αποτρέπονται τυχόν μηχανικές βλάβες.
13. Είναι σκόπιμο όσοι καλούνται να εργαστούν στα κυκλώματα ψυκτικού μέσου να διαθέτουν έγκυρο πιστοποιητικό σε ισχύ, από φορέα αξιολόγησης διαπιστευμένο από τη βιομηχανία, όπου θα αναγνωρίζεται η επάρκειά τους για τον χειρισμό ψυκτικών μέσων, σύμφωνα με τις προδιαγραφές αξιολόγησης που αναγνωρίζονται στον συγκεκριμένο βιομηχανικό κλάδο. Οι εργασίες συντήρησης επιτρέπεται να εκτελούνται μόνο σύμφωνα με τις συστάσεις του κατασκευαστή του εξοπλισμού. Οι εργασίες συντήρησης και επισκευής που απαιτούν τη συνδρομή και άλλων ειδικευμένων ατόμων πρέπει να εκτελούνται υπό την επίβλεψη του ατόμου που είναι εξουσιοδοτημένο για τη χρήση εύφλεκτων ψυκτικών μέσων.
14. Όλες οι διαδικασίες που επηρεάζουν τα μέσα ασφαλείας πρέπει να εκτελούνται μόνο από εξουσιοδοτημένα άτομα.

#### 15. Προειδοποίηση:

- Μη χρησιμοποιείτε μέσα για να επιταχύνετε τη διαδικασία απόψυξης, εκτός από αυτά που συνιστώνται από τον κατασκευαστή.
- Η συσκευή πρέπει να φυλάσσεται σε δωμάτιο χωρίς πηγές ανάφλεξης σε συνεχή λειτουργία (για παράδειγμα, γυμνές φλόγες, συσκευή αερίου σε λειτουργία ή ηλεκτρικός θερμαντήρας σε λειτουργία)
- Μην τρυπάτε ή καίτε.
- Έχετε υπόψη ότι τα ψυκτικά μέσα ενδέχεται να μην έχουν οσμή.



Προσοχή: Κίνδυνος πυρκαγιάς



Οδηγίες χρήσης



Διαβάστε το τεχνικό εγχειρίδιο

#### 16. Πληροφορίες για το σέρβις:

##### 1) Έλεγχοι στον χώρο

Πριν από την έναρξη εργασιών σε συστήματα που περιέχουν εύφλεκτα ψυκτικά μέσα, είναι απαραίτητο να γίνουν αι έλεγχοι ασφαλείας προκειμένου να διασφαλίζεται η ελαχιστοποίηση του κινδύνου ανάφλεξης. Σε περίπτωση επισκευής του συστήματος του ψυκτικού μέσου, πρέπει να λαμβάνονται οι παρακάτω προφυλάξεις πριν από την εκτέλεση εργασιών στο σύστημα.

##### 2) Διαδικασία εργασίας

Οι εργασίες πρέπει να εκτελούνται στο πλαίσιο ελεγχόμενων διαδικασιών προκειμένου να ελαχιστοποιείται η πιθανότητα παρουσίας εύφλεκτων αερίων ή αναθυμιάσεων κατά τη διάρκεια των εργασιών.

##### 3) Γενική περιοχή εργασιών

Πρέπει να δίδονται οδηγίες σε όλο το τεχνικό προσωπικό, καθώς και στα υπόλοιπα άτομα που εργάζονται στον χώρο, για τη φύση των πραγματοποιούμενων εργασιών. Πρέπει να αποφεύγεται η εργασία σε περιορισμένους χώρους. Η περιοχή γύρω από τον χώρο εκτέλεσης εργασιών πρέπει να είναι απομονωμένη. Βεβαιωθείτε ότι οι συνθήκες εντός του χώρου είναι ασφαλείς μετά από έλεγχο των εύφλεκτων υλικών.

##### 4) Έλεγχος για παρουσία ψυκτικού μέσου

Θα πρέπει να πραγματοποιείται έλεγχος του χώρου με κατάλληλο ανιχνευτή ψυκτικού πριν και κατά τη διάρκεια εργασιών, για να διασφαλιστεί ότι ο τεχνικός είναι ενήμερος για την παρουσία πιθανών εύφλεκτων υλικών στην ατμόσφαιρα. Βεβαιωθείτε ότι ο εξοπλισμός εντοπισμού διαρροών που χρησιμοποιείται είναι κατάλληλος για χρήση με εύφλεκτα ψυκτικά, π.χ. χωρίς σχηματισμό σπινθήρων, κατάλληλα στεγανοποιημένος ή εγγενώς ασφαλής.

##### 5) Παρουσία του πυροσβεστήρα

Εάν πρόκειται να πραγματοποιηθούν εργασίες που περιλαμβάνουν υψηλή θερμοκρασία στον εξοπλισμό του ψυκτικού μέσου ή σε άλλα σχετικά μέρη, πρέπει να υπάρχει διαθέσιμος κατάλληλος εξοπλισμός πυρόσβεσης. Πρέπει να διαθέτετε έναν πυροσβεστήρα ξηράς σκόνης ή CO2 κοντά στον χώρο πλήρωσης.

##### 6) Απουσία πηγών ανάφλεξης

Τα άτομα που εκτελούν εργασίες σχετικές με το σύστημα του ψυκτικού μέσου, οι οποίες περιλαμβάνουν την αποκάλυψη κάποιου σωλήνα, δεν επιτρέπεται να χρησιμοποιούν οποιαδήποτε πηγή ανάφλεξης με τέτοιο τρόπο που να οδηγεί σε κίνδυνο πυρκαγιάς ή έκρηξης. Όλες οι πιθανές πηγές ανάφλεξης, συμπεριλαμβανομένου του καπνίσματος, θα πρέπει να διατηρούνται αρκετά μακριά από τον χώρο της εγκατάστασης, επισκευής, αφαίρεσης και απόρριψης, όπου ενδέχεται να γίνει διάρροη του ψυκτικού μέσου στον περιβάλλοντα χώρο. Πριν από την εκτέλεση οποιασδήποτε εργασίας, πρέπει να διερευνηθεί ο χώρος γύρω από τον εξοπλισμό για να διασφαλιστεί ότι δεν υπάρχουν κίνδυνοι ανάφλεξης ή πυρκαγιάς. Πρέπει να υπάρχουν προειδοποιητικές πινακίδες με την ένδειξη «ΜΗΝ ΚΑΠΝΙΖΕΤΕ».

##### 7) Αεριζόμενος χώρος

Πριν επέμβετε στο σύστημα ή εκτελέσετε οποιαδήποτε εργασία που περιλαμβάνει υψηλή θερμοκρασία, βεβαιωθείτε ότι ο χώρος είναι ανοιχτός ή ότι αερίζεται κατάλληλα. Πρέπει να εξακολουθεί να υπάρχει αερισμός, σε κάποιον βαθμό, κατά τη διάρκεια των εργασιών.

Ο εξαερισμός θα πρέπει να εξασφαλίζει την ασφαλή διασπορά τυχόν ψυκτικού μέσου που εκλύεται και, κατά προτίμηση, την αποβολή του στον εξωτερικό χώρο, στην ατμόσφαιρα.

### 8) Έλεγχος στον ψυκτικό εξοπλισμό

Κατά την αλλαγή ηλεκτρικών εξαρτημάτων, αυτά πρέπει να είναι κατάλληλα για τον σκοπό που προορίζονται και να πληρούν τις προδιαγραφές. Οι οδηγίες συντήρησης και σέρβις του κατασκευαστή πρέπει να εφαρμόζονται πάντα. Εάν έχετε οποιαδήποτε απορία, συμβουλευτείτε το τμήμα τεχνικής υποστήριξης του κατασκευαστή.

Στις εγκαταστάσεις όπου χρησιμοποιούνται εύφλεκτα ψυκτικά μέσα, πρέπει να ελέγχεται αν:

– Η ποσότητα πλήρωσης είναι ανάλογη του μεγέθους του δωματίου μέσα στο οποίο έχουν εγκατασταθεί τα μέρη που περιέχουν το ψυκτικό.

– Ο εξοπλισμός και τα ανοίγματα εξαερισμού λειτουργούν σωστά και δεν εμποδίζονται. – Υπάρχει ψυκτικό μέσο στο δευτερεύον κύκλωμα στην περίπτωση που χρησιμοποιείται κάποιο έμμεσο κύκλωμα ψύξης.

– Η σήμανση του εξοπλισμού εξακολουθεί να είναι ορατή και ευανάγνωστη. Οι πινακίδες και τα σήματα που δεν είναι πλέον ευανάγνωστα πρέπει να αντικαθίστανται.

– Οι σωλίνες ή τα εξαρτήματα του ψυκτικού μέσου είναι εγκατεστημένα σε θέσεις όπου είναι απίθανο να εκτεθούν σε οποιαδήποτε ουσία η οποία πιθανώς να προκαλέσει τη διάβρωσή τους, εκτός αν τα εν λόγω εξαρτήματα είναι κατασκευασμένα από υλικά τα οποία είναι εγγενώς ανθεκτικά στη διάβρωση ή είναι κατάλληλα προστατευμένα έναντι διάβρωσης.

### 9) Έλεγχος στις ηλεκτρικές διατάξεις

Οι εργασίες επισκευής και συντήρησης των ηλεκτρικών μερών πρέπει να περιλαμβάνουν αρχικούς ελέγχους ασφαλείας και διαδικασίες ελέγχου των εξαρτημάτων. Εάν υπάρχει βλάβη που μπορεί να θέσει σε κίνδυνο την ασφάλεια, τότε δεν επιτρέπεται να συνδεθεί η παροχή ρεύματος στο κύκλωμα μέχρι να γίνει επιδιόρθωση της βλάβης. Εάν δεν είναι δυνατό να γίνει άμεση επισκευή της βλάβης αλλά είναι απαραίτητη η συνέχιση της λειτουργίας της μονάδας, πρέπει να εφαρμοστεί μια ικανοποιητική προσωρινή λύση. Αυτό πρέπει να αναφερθεί στον ιδιοκτήτη του εξοπλισμού ώστε να ενημερωθούν όλοι οι ενδιαφερόμενοι. Κατά τους αρχικούς ελέγχους ασφαλείας, πρέπει να ελέγχεται αν:

– Οι πυκνωτές είναι εκφορτισμένοι: αυτό πρέπει να γίνεται με ασφαλή τρόπο ώστε να αποφεύγεται το ενδεχόμενο σχηματισμού σπινθήρων.

– Δεν υπάρχουν εκτεθειμένα ηλεκτροφόρα μέρη ή καλώδια κατά την πλήρωση, ανάκτηση ή εξαέρωση του συστήματος.

### 17. Επισκευές σε σφραγισμένα εξαρτήματα

1) Κατά τη διάρκεια επισκευών σε σφραγισμένα εξαρτήματα, όλες οι ηλεκτρικές συσκευές θα πρέπει να είναι αποσυνδεδεμένες από τον εξοπλισμό πριν από κάθε αφαίρεση σφραγισμένων καλυμμάτων, κτλ. Εάν είναι απολύτως απαραίτητο να υπάρχει ηλεκτρική παροχή στον εξοπλισμό κατά τη διάρκεια του σέρβις, θα πρέπει να υπάρχει μια συσκευή εντοπισμού διαρροών σε συνεχόμενη λειτουργία η οποία να είναι τοποθετημένη στο πιο κρίσιμο σημείο για να προειδοποιήσει σε ενδεχόμενη κρίσιμη κατάσταση.

2) Ειδική προσοχή θα πρέπει να δοθεί στα παρακάτω για να διασφαλιστεί ότι η εργασία πάνω σε ηλεκτρικά μέρη δεν θα αλλοιώσει το περιβλήμα με τέτοιο τρόπο που να επηρεάσει το επίπεδο προστασίας. Περιλαμβάνονται τυχόν ζημιές σε καλώδια, μεγάλος αριθμός συνδέσεων, ακροδέκτες που δεν πληρούν τις αρχικές προδιαγραφές, φθαρμένα στεγανοποιητικά, εσφαλμένη εφαρμογή στυπιοθλιπτών κ.λπ. Βεβαιωθείτε ότι η συσκευή είναι στερεωμένη καλά. Βεβαιωθείτε ότι τα στεγανωτικά ή τα υλικά στεγάνωσης δεν έχουν διαβρωθεί με τέτοιο τρόπο που να μην εξυπηρετούν τον σκοπό αποτροπής της εισχώρησης εύφλεκτων αερίων στο χώρο. Τα ανταλλακτικά πρέπει να πληρούν τις προδιαγραφές του κατασκευαστή.

**ΣΗΜΕΙΩΣΗ:** Η χρήση κόλλας σιλικόνης ενδέχεται να επηρεάσει αρνητικά την απόδοση κάποιων τύπων εξοπλισμού διαρροών. Τα εγγενώς ασφαλή εξαρτήματα δεν χρειάζεται να απομονώνονται πριν από την εκτέλεση εργασιών σε αυτά.

### 18. Επισκευή σε εγγενώς ασφαλή εξαρτήματα

Μην εφαρμόζετε οποιαδήποτε μόνιμα επαγωγικά ή χωρητικά φορτία στο κύκλωμα χωρίς να διασφαλίσετε ότι δεν θα γίνει υπέρβαση των επιτρεπόμενων ορίων τάσης και έντασης ρεύματος που ισχύουν για τον χρησιμοποιούμενο εξοπλισμό. Τα εγγενώς ασφαλή εξαρτήματα είναι τα μοναδικά στα οποία επιτρέπεται η εκτέλεση εργασιών ενώ διαρρέονται από ρεύμα, σε εύφλεκτη ατμόσφαιρα. Ο εξοπλισμός δοκιμής πρέπει να έχει κατάλληλα χαρακτηριστικά. Αντικαταστήστε εξαρτήματα μόνο με ανταλλακτικά που υποδεικνύονται από τον κατασκευαστή. Άλλα μέρη μπορεί να προκαλέσουν την ανάφλεξη του ψυκτικού στην ατμόσφαιρα από τυχόν διαρροή.

### 19. Καλωδίωση

Ελέγξτε ότι η καλωδίωση δεν εκτίθεται σε φθορά, διάβρωση, υπερβολική πίεση, κραδασμούς, αιχμηρές επιφάνειες ή άλλες δυσμενείς περιβαλλοντικές επιπτώσεις. Ο έλεγχος θα πρέπει επίσης να λαμβάνει υπόψη το αποτέλεσμα παλαιώσης ή συνεχούς κραδασμού από πηγές όπως συμπιεστές ή ανεμιστήρες.

### 20. Ανίχνευση εύφλεκτων ψυκτικών

Σε καμία περίπτωση δεν επιτρέπεται η χρήση πηγών πιθανής ανάφλεξης κατά την αναζήτηση ή την ανίχνευση διαρροών ψυκτικού μέσου. Δεν θα πρέπει να χρησιμοποιείται λάμπα αλογόνου (ή οποιοσδήποτε άλλος ανιχνευτής με τη χρήση γυμνής φλόγας).

### 21. Τρόποι ανίχνευσης διαρροών

Οι παρακάτω τρόποι εντοπισμού διαρροών νοούνται ως αποδοτικοί για συστήματα που περιέχουν εύφλεκτα ψυκτικά μέσα.



Για την ανίχνευση εύφλεκτων ψυκτικών μέσων, πρέπει να χρησιμοποιούνται ηλεκτρονικοί ανιχνευτές διαρροών. Ωστόσο, ενδέχεται η ευαισθησία τους να μην είναι κατάλληλη ή να χρειάζονται βαθμονόμηση εκ νέου. (Η βαθμονόμηση του εξοπλισμού ανίχνευσης πρέπει να γίνεται σε χώρο όπου δεν υπάρχει ψυκτικό μέσο.) Βεβαιωθείτε ότι ο ανιχνευτής δεν είναι πιθανή πηγή ανάφλεξης και είναι κατάλληλος για το ψυκτικό που χρησιμοποιείται. Ο εξοπλισμός ανίχνευσης διαρροών θα πρέπει να είναι ρυθμισμένος σε ποσοστό LFL του ψυκτικού και θα πρέπει να βαθμονομείται σύμφωνα με ψυκτικό που εφαρμόζεται και να επιβεβαιωθεί το κατάλληλο ποσοστό αερίου (25% μέγιστο ποσοστό). Τα υγρά ανίχνευσης διαρροών είναι κατάλληλα για χρήση με τα περισσότερα ψυκτικά μέσα αλλά πρέπει να αποφεύγεται η χρήση καθαριστικών που περιέχουν χλώριο, καθώς αυτό μπορεί να αντιδράσει με το ψυκτικό μέσο, με αποτέλεσμα τη διάβρωση των χαλκοσωλήνων. Εάν υπάρχει υπόνοια για διαρροή, πρέπει να σβήσετε ή να απομακρύνετε όλες τις γυμνές φλόγες. Εάν εντοπιστεί διαρροή ψυκτικού που απαιτεί συγκόλληση, πρέπει να ανακτηθεί όλο το ψυκτικό μέσο από το σύστημα ή να απομονωθεί (μέσω των βαλβίδων διακοπής) σε τμήμα του συστήματος που βρίσκεται μακριά από τη διαρροή. Έπειτα, πρέπει να διοχετευθεί στο σύστημα οξυγόνο ελεύθερο αζώτου (OFN), τόσο πριν όσο και κατά τη διάρκεια της διαδικασίας συγκόλλησης.

## 22. Αφαίρεση και εκκένωση

Κατά την παρέμβαση στο κύκλωμα του ψυκτικού μέσου για την εκτέλεση επισκευών ή για οποιοδήποτε άλλο σκοπό, πρέπει να εφαρμόζονται συμβατικές διαδικασίες. Ωστόσο, είναι σημαντικό να ακολουθείται η βέλτιστη δυνατή πρακτική, καθώς η ευφλεκτότητα αποτελεί ζήτημα που πρέπει να λαμβάνεται υπόψη. Πρέπει να ακολουθείται η παρακάτω διαδικασία:

- Αφαίρεση του ψυκτικού μέσου
- Καθαρισμός του κυκλώματος με αδρανές αέριο
- Εκκένωση
- Καθαρισμός πάλι με αδρανές αέριο
- Άνοιγμα κυκλώματος με κοπή ή φλόγιστρο

Το ψυκτικό πρέπει να ανακάτται στις κατάλληλες φιάλες. Το σύστημα θα πρέπει να καθαριστεί με καθαρό οξυγόνο ελεύθερο αζώτου (OFN) για να διατηρηθεί η ασφάλεια της μονάδας. Αυτή η διαδικασία μπορεί να χρειαστεί να επαναληφθεί αρκετές φορές. Δεν επιτρέπεται να χρησιμοποιείται πεπιεσμένος αέρας ή οξυγόνο για αυτή την εργασία. Ο καθαρισμός επιτυγχάνεται με παροχή OFN για το «στάσιμο» του κενού στο σύστημα και πλήρωση μέχρι να επιτευχθεί η πίεση λειτουργίας, έπειτα έκλυση στην ατμόσφαιρα και τελικά δημιουργία κενού στο κύκλωμα. Η παραπάνω διαδικασία μπορεί να επαναληφθεί μέχρι να μην υπάρχει κανένα υπόλειμμα ψυκτικού στο σύστημα. Όταν χρησιμοποιείται η τελική πλήρωση OFN, το σύστημα θα πρέπει ρυθμιστεί στην ατμοσφαιρική πίεση για να μπορεί να γίνει εργασία πάνω σε αυτό. Η συγκεκριμένη διαδικασία είναι καίρια σημασίας σε περίπτωση που χρειάζεται να πραγματοποιηθούν διαδικασίες συγκόλλησης στους σωλήνες.

Βεβαιωθείτε ότι η έξοδος της αντλίας κενού δεν είναι κοντά σε κάποια πηγή ανάφλεξης και ότι υπάρχει εξερισμός.

## 23. Θέση εκτός λειτουργίας

Πριν πραγματοποιήσετε τη συγκεκριμένη διαδικασία, είναι απαραίτητο ο τεχνικός να είναι εξοικειμένος με τον εξοπλισμό και όλα τα στοιχεία. Συνιστάται η εφαρμογή ορθών πρακτικών με σκοπό την πλήρη και ασφαλή ανάκτηση του ψυκτικού μέσου. Πριν από την εκτέλεση της εργασίας, πρέπει να ληφθεί δείγμα ελαίου και ψυκτικού μέσου στην περίπτωση που απαιτηθεί ανάλυση πριν από την επαναχρησιμοποίηση του ανακτημένου ψυκτικού μέσου. Είναι απαραίτητο να υπάρχει παροχή ρεύματος πριν από την έναρξη της διαδικασίας.

α) Εξοικειωθείτε με τον εξοπλισμό και τη λειτουργία του.

β) Απομονώστε ηλεκτρικά το σύστημα.

γ) Πριν ξεκινήσετε τη διαδικασία, βεβαιωθείτε ότι:

- υπάρχει διαθέσιμος μηχανικός εξοπλισμός, εάν απαιτείται, για τον χειρισμό των φιαλών του ψυκτικού μέσου

- υπάρχουν όλα τα απαραίτητα μέσα ατομικής προστασίας και χρησιμοποιούνται σωστά

- η διαδικασία ανάκτησης γίνεται υπό τη συνεχή εποπτεία ενός εξουσιοδοτημένου ατόμου

- ο εξοπλισμός και οι φιάλες ανάκτησης πληρούν τις προδιαγραφές των σχετικών προτύπων

δ) Εάν είναι δυνατόν, εκκενώστε το σύστημα του ψυκτικού μέσου.

ε) Εάν δεν είναι δυνατή η δημιουργία κενού, χρησιμοποιήστε μια πολλαπλή έτσι ώστε το ψυκτικό να μπορεί να αφαιρεθεί από διάφορα σημεία του συστήματος.

στ) Βεβαιωθείτε ότι η φιάλη βρίσκεται πάνω στον ζυγό πριν αρχίσει η ανάκτηση.

ζ) Εκκινήστε τον εξοπλισμό ανάκτησης και ρυθμίστε τον σύμφωνα με τις οδηγίες του κατασκευαστή.

η) Μην υπερχειλίσετε τις φιάλες. (Το ρευστό δεν πρέπει να καταλαμβάνει πάνω από το 80% του όγκου της φιάλης.)

θ) Μην υπερβείτε τη μέγιστη πίεση λειτουργίας της φιάλης, ακόμα και προσωρινά.

ι) Όταν οι φιάλες έχουν γεμίσει σωστά κι έχει ολοκληρωθεί η διαδικασία, βεβαιωθείτε ότι οι φιάλες και ο εξοπλισμός απομακρύνονται από τον χώρο εγκαίρως και ότι όλες οι βαλβίδες απομόνωσης του εξοπλισμού είναι κλειστές.

κ) Το ψυκτικό που έχει ανακτηθεί δεν θα πρέπει να χρησιμοποιηθεί σε άλλο σύστημα ψυκτικού εκτός εάν έχει καθαριστεί και ελεγχθεί.

## 24. Επισήμανση

Πρέπει να υπάρχει πινακίδα πάνω στον εξοπλισμό όπου θα δηλώνεται ότι αυτός έχει τεθεί εκτός λειτουργίας και δεν περιέχει ψυκτικό μέσο. Η πινακίδα πρέπει να περιλαμβάνει ημερομηνία και υπογραφή. Βεβαιωθείτε ότι υπάρχουν πινακίδες πάνω στον εξοπλισμό όπου δηλώνεται ότι αυτός περιέχει εύφλεκτο ψυκτικό μέσο.

## 25. Ανάκτηση

Για την αφαίρεση του ψυκτικού μέσου από το σύστημα, είτε για σέρβις είτε για θέση εκτός λειτουργίας, συνιστάται η εφαρμογή ορθών πρακτικών έτσι ώστε το σύνολο του ψυκτικού μέσου να αφαιρεθεί με ασφαλή τρόπο.

Για τη μεταφορά του ψυκτικού μέσου σε φιάλες, βεβαιωθείτε ότι χρησιμοποιούνται μόνο φιάλες οι οποίες είναι κατάλληλες για την ανάκτηση ψυκτικού μέσου. Βεβαιωθείτε ότι υπάρχουν όκες φιάλες χρειάζονται για τη φύλαξη του συνολικού όγκου του ψυκτικού μέσου που περιέχεται στο σύστημα. Όλες οι φιάλες που χρησιμοποιούνται προορίζονται για το ανακτηθέν ψυκτικό μέσο και φέρουν σήμανση για το συγκεκριμένο ψυκτικό μέσο (π.χ. ειδικές φιάλες για την ανάκτηση ψυκτικού μέσου). Οι κύλινδροι θα πρέπει να είναι πλήρεις με τη βαλβίδα εκτόνωσης πίεσης και τις σχετικές βαλβίδες αποκοπής σε καλή κατάσταση. Οι άδειοι κύλινδροι ανάκτησης εκκενώνονται και, εάν είναι δυνατόν, ψύχονται πριν τη διενέργεια της ανάκτησης. Ο εξοπλισμός ανάκτησης πρέπει να είναι σε καλή κατάσταση λειτουργίας, να συνοδεύεται από σχετικό εγχειρίδιο οδηγιών και να είναι κατάλληλος για την ανάκτηση όλων των ψυκτικών μέσων, συμπεριλαμβανομένων, όπου χρειάζεται, των εύφλεκτων ψυκτικών. Επιπλέον, πρέπει να υπάρχει διαθέσιμο και σε καλή κατάσταση λειτουργίας ένα σετ βαθμονομημένων ζυγών. Οι σωλήνες πρέπει να διαθέτουν στεγανούς συνδέσμους αποσύνδεσης, οι οποίοι πρέπει να βρίσκονται σε καλή κατάσταση. Πριν από τη χρήση του εξοπλισμού ανάκτησης, βεβαιωθείτε ότι είναι σε ικανοποιητική κατάσταση λειτουργίας, έχει συντηρηθεί σωστά και τυχόν ηλεκτρικά εξαρτήματα είναι στεγανοποιημένα για την αποφυγή ανάφλεξης σε περίπτωση έκλυσης ψυκτικού. Εάν έχετε οποιαδήποτε αμφιβολία, συμβουλευτείτε τον κατασκευαστή. Το ανακτημένο ψυκτικό μέσο πρέπει να επιστραφεί στον προμηθευτή μέσα στη σωστή φιάλη ανάκτησης, μαζί με το σχετικό σημείωμα μεταφοράς αποβλήτων. Μην αναμιγνύετε ψυκτικά μέσα στις μονάδες ανάκτησης και, ειδικότερα, όχι μέσα στις φιάλες.

Εάν χρειαστεί να αφαιρέσετε τους συμπίεστες ή τα λάδια των συμπίεστων, βεβαιωθείτε ότι έχουν εκκενωθεί σε αποδεκτό επίπεδο για να βεβαιωθείτε ότι δεν έχει απομείνει εύφλεκτο ψυκτικό μέσο στο λιπαντικό. Η διαδικασία εκκένωσης πρέπει να εκτελείται πριν από την επιστροφή του συμπίεστη στους προμηθευτές.

Για την επιτάχυνση της εν λόγω διαδικασίας, επιτρέπεται η θέρμανση του σώματος του συμπίεστη με ηλεκτρικό τρόπο.

Όταν γίνεται αποστράγγιση του λαδιού από ένα σύστημα, πρέπει να γίνεται με ασφαλή τρόπο.

## INSTALLATION PRECAUTIONS (R32)

### Σημαντικά ζητήματα

1. Το κλιματιστικό πρέπει να εγκατασταθεί από επαγγελματία. Οι οδηγίες εγκατάστασης προορίζονται για χρήση μόνο από επαγγελματίες εγκαταστάτες! Οι προδιαγραφές εγκατάστασης πρέπει να πληρούν τους κανονισμούς που έχει ορίσει το τμήμα υποστήριξης μετά την πώληση της εταιρείας μας.
2. Κατά τη συμπλήρωση του εύφλεκτου ψυκτικού μέσου, οποιαδήποτε ενέργεια χωρίς τη δέουσα προσοχή μπορεί να προκαλέσει σοβαρό τραυματισμό ή υλική ζημιά.
3. Μετά την ολοκλήρωση της εγκατάστασης, πρέπει να πραγματοποιηθεί έλεγχος για τυχόν διαρροές.
4. Είναι απαραίτητο να γίνεται έλεγχος ασφαλείας πριν από την εκτέλεση εργασιών συντήρησης ή επισκευής κλιματιστικών όπου χρησιμοποιούνται εύφλεκτα ψυκτικά μέσα, προκειμένου να διασφαλίζεται η ελαχιστοποίηση του κινδύνου πυρκαγιάς.
5. Είναι απαραίτητο να λειτουργεί το μηχανήμα στο πλαίσιο ελεγχόμενης διαδικασίας, προκειμένου να εξασφαλίζεται η ελαχιστοποίηση κάθε κινδύνου που οφείλεται σε εύφλεκτα αέρια ή αναθυμιάσεις κατά τη διάρκεια της λειτουργίας.
6. Οι προδιαγραφές για το συνολικό βάρος του ψυκτικού μέσου που χρησιμοποιείται για την πλήρωση της συσκευής και το εμβαδόν του δωματίου όπου πρόκειται να εγκατασταθεί το κλιματιστικό παρατίθενται στους Πίνακες 1 και 2 που ακολουθούν.

### Μέγιστο φορτίο και ελάχιστη απαιτούμενη επιφάνεια δαπέδου

$$m_1 = (4 \text{ m}^3) \times \text{LFL}, m_2 = (26 \text{ m}^3) \times \text{LFL}, m_3 = (130 \text{ m}^3) \times \text{LFL}$$

Όπου LFL είναι το κατώτερο όριο ευφλεκτότητας σε kg/m<sup>3</sup>, η τιμή R32 LFL είναι 0.038 kg/m<sup>3</sup>.

#### Για τις συσκευές με μάζα φορτίου $m_f < M = m_2$ :

Το μέγιστο βάρος σε ένα δωμάτιο υπολογίζεται από τον ακόλουθο τύπο:

$$m_{\max} = 2.5 \times (\text{LFL})^{(5/4)} \times h_d \times (A)^{1/2}$$

Η ελάχιστη απαιτούμενη επιφάνεια δαπέδου  $A_{\min}$  για την εγκατάσταση της συσκευής με μάζα ψυκτικού μέσου  $M$  (kg) υπολογίζεται από τον ακόλουθο τύπο:  $A_{\min} = (M / (2.5 \times (\text{LFL})^{(5/4)} \times h_d))^2$

Όπου:

Πίνακας 1 - Μέγιστο φορτίο (kg)

Κατηγορία	LFL (kg/m)	h <sub>n</sub> (m)	Εμβαδό δωματίου (m)						
			4	7	10	15	20	30	50
R32	0.306	1	1.14	1.51	1.8	2.2	2.54	3.12	4.02
		1.8	2.05	2.71	3.24	3.97	4.58	5.61	7.254
		2.2	2.5	3.31	3.96	4.85	5.6	6.86	8.85

Πίνακας 2 - Ελάχιστο εμβαδόν δωματίου (m)

Κατηγορία	LFL (kg/m)	h <sub>n</sub> (m)	Μάζα φορτίου (M) (kg) Ελάχιστο εμβαδόν δωματίου (m)						
			4	7	10	15	20	30	50
R32	0.306		1.224kg	1.836kg	2.448kg	3.672kg	4.896kg	6.12kg	7.956kg
		0.6		29	51	116	206	321	543
		1		10	19	42	74	116	196
		1.8		3	6	13	23	36	60
		2.2		2	4	9	15	24	40

## Αρχές ασφάλειας για την εγκατάσταση

### 1. Ασφάλεια χώρου

- Δεν επιτρέπονται οι γυμνές φλόγες
- Είναι απαραίτητο να υπάρχει αερισιμός

### 2. Ασφάλεια εργασιών

- Προσέχετε τον στατικό ηλεκτρισμό
- Πρέπει να φοράτε προστατευτικά ρούχα και αντιστατικά γάντια
- Δεν επιτρέπεται η χρήση κινητού τηλεφώνου



### 3. Ασφάλεια εγκατάστασης

- Ανιχνευτής διαρροής ψυκτικού μέσου
- Κατάλληλη τοποθεσία εγκατάστασης



Στην αριστερή εικόνα παρουσιάζεται σχηματικά ένας ανιχνευτής διαρροής ψυκτικού μέσου.

### Έχετε υπόψη ότι:

1. Ο χώρος εγκατάστασης πρέπει να αερίζεται καλά.
2. Στους χώρους όπου πρόκειται να εγκατασταθεί και να συντηρηθεί ένα κλιματιστικό με ψυκτικό μέσο R32, δεν επιτρέπονται οι γυμνές φλόγες ή οι συγκολλήσεις, το κάπνισμα, οι φούρνοι ξήρανσης ή οποιαδήποτε άλλη πηγή θερμότητας άνω των 548 °C η οποία να δημιουργεί εύκολα γυμνές φλόγες.
3. Κατά την εγκατάσταση ενός κλιματιστικού, είναι αναγκαίο να λαμβάνονται κατάλληλα μέτρα έναντι στατικών φορτίων, όπως η χρήση αντιστατικών ρούχων και/ή γαντιών.
4. Η θέση εγκατάστασης και συντήρησης πρέπει να επιλέγεται έτσι ώστε οι εισοδοί και οι έξοδοι αέρα της εσωτερικής και της εξωτερικής μονάδας να μην περιβάλλονται από εμπόδια και να μην βρίσκεται κοντά σε οποιαδήποτε πηγή θερμότητας ή εύφλεκτο και/ή εκρηκτικό περιβάλλον.
5. Εάν υπάρχει διαρροή ψυκτικού μέσου στην εσωτερική μονάδα κατά τη διάρκεια της εγκατάστασης, είναι απαραίτητο να κλείσετε αμέσως τη βαλβίδα της εξωτερικής μονάδας και όλο το προσωπικό θα πρέπει να βγει έξω μέχρι να διαρρεύσει όλο το ψυκτικό μέσο, για 15 λεπτά περίπου. Εάν το προϊόν έχει υποστεί ζημιά, πρέπει να παραδώσετε την εν λόγω συσκευή στο κέντρο σέρβις και δεν επιτρέπεται η συγκόλληση του σωλήνα του ψυκτικού μέσου ή η εκτέλεση άλλων εργασιών στον χώρο του χρήστη.
6. Πρέπει να επιλέξετε τη θέση όπου η εισοδος και η έξοδος αέρα της εσωτερικής μονάδας είναι ίσες.
7. Είναι απαραίτητο να αποφεύγονται οι θέσεις όπου υπάρχουν και άλλα ηλεκτρικά προϊόντα, φως ρεύματος και πρίζες, ντουλάπια κουζίνας, κρεβάτια, καναπέδες και άλλα είδη αξίας, ακριβώς κάτω από τις γραμμές που βρίσκονται στις δύο πλευρές της εσωτερικής μονάδας.

## Προτεινόμενα εργαλεία

Εργαλείο	Εικόνα	Εργαλείο	Εικόνα	Εργαλείο	Εικόνα
Τυπικό κλειδί		Κόφτης σωλήνα		Αντλία κενού	
Ρυθμιζόμενο κλειδί		Κατσαβίδια (Phillips & Επίπεδο)		Γυαλιά ασφαλείας	
Δυναμομετρικό κλειδί		Μανόμετρο και μετρητές		Γάντια εργασίας	
Εξάγωνο κλειδιά ή άλεν		Αλφάδι		Όργανο μέτρησης ψυκτικού	
Τρυπάνι και εξαρτήματα τρυπανιού		Εργαλείο εκχειλίωσης		Μετρητής micron	
Ποτηροτρύπανο		Σφικτήρας σε αμπερόμετρο			

### ΠΡΟΦΥΛΑΞΕΙΣ ΚΑΤΑ ΤΗΝ ΕΓΚΑΤΑΣΤΑΣΗ

Ισχύς μοντέλων Inverter (Btu/h)	9K-12K		18K-36K	
Μήκος σωλήνα με βασικό φορτίο	5m	5m	5m	5m
Μήκος σωλήνα με βασικό φορτίο (π.χ.: Βόρεια Αμερική κ.λπ.)	7.5m	7.5m	7.5m	7.5m
Μέγιστη απόσταση μεταξύ εσωτερικής και εξωτερικής μονάδας	15m	25m	25m	25m
Πρόσθετο ψυκτικό μέσο	20g/m	15g/m	30g/m	25g/m
Μέγιστη διαφορά ύψους μεταξύ εσωτερικής και εξωτερικής μονάδας	10m	10m	10m	10m
Είδος ψυκτικού μέσου	R22/R410A	R32	R22/R410A	R32

### Παράμετροι ροπής

Μέγεθος σωλήνα	Μετρητής Newton [N x m]	Λίβρα-δύναμη-πόδι (1bf-ft)	Μετρητής κιλό-δύναμη (kgf-m)
1/4" (φ6)	18 - 20	24.4 - 27.1	2.4 - 2.7
3/8" (φ9.52)	30 - 35	40.6 - 47.4	4.1 - 4.8
1/2" (φ12)	45 - 50	61.0 - 67.7	6.2 - 6.9
5/8" (φ15.88)	60 - 65	81.3 - 88.1	8.2 - 8.9

### Ειδική διάταξη διανομής και Καλώδιο για το κλιματιστικό

Μέγιστο ρεύμα λειτουργίας για το κλιματιστικό (A)	Ελάχιστη εμβαδό διατομής καλωδίου (mm <sup>2</sup> )	Προδιαγραφή πρίζας ή διακόπτη (A)	Προδιαγραφή ασφάλειας (A)
≤ 8	0.75	10	20
> 8 και ≤10	1.0	10	20
> 10 και ≤15	1.5	16	32
> 15 και ≤24	2.5	25	32
> 24 και ≤28	4.0	32	64
> 28 και ≤32	6.0	40	64



#### ΣΗΜΕΙΩΣΗ

Ο παρών πίνακας χρησιμεύει μόνο για ενημερωτικούς σκοπούς. Η εγκατάσταση πρέπει να πληροί τις απαιτήσεις της τοπικής νομοθεσίας και των κανονισμών.

## ΕΓΚΑΤΑΣΤΑΣΗ ΤΗΣ ΕΣΩΤΕΡΙΚΗΣ ΜΟΝΑΔΑΣ

### Βήμα 1: Επιλογή της θέσης εγκατάστασης

- Βεβαιωθείτε ότι η εγκατάσταση συμμορφώνεται με τις ελάχιστες διαστάσεις εγκατάστασης (όπως ορίζονται στη συνέχεια) και το ελάχιστο και μέγιστο μήκος σωλήνα σύνδεσης και την ελάχιστη αλλαγή ως προς την ανύψωση, όπως ορίζεται στην ενότητα Απαιτήσεις Συστήματος.
- Δεν πρέπει να υπάρχουν εμπόδια στην είσοδο και την έξοδο του αέρα προκειμένου να διασφαλίζεται η ορθή παροχή του αέρα σε ολόκληρο το δωμάτιο.
- Τα συμπυκνώματα μπορούν να αποστραγγιστούν εύκολα και με ασφάλεια.
- Όλες οι συνδέσεις στην εσωτερική μονάδα μπορούν να εκτελεστούν με ευκολία.
- Η εσωτερική μονάδα πρέπει να διατηρείται μακριά από παιδιά.
- Ο τοίχος όπου θα γίνει η εγκατάσταση πρέπει να είναι αρκετά σταθερός ώστε να αντέχει βάρος και δονήσεις τετραπλάσια από αυτά της μονάδας.
- Το φίλτρο είναι εύκολα προσβάσιμο για καθαρισμό.
- Αφήστε αρκετό ελεύθερο χώρο ώστε να είναι δυνατή η πρόσβαση για την τακτική συντήρηση.
- Εγκαταστήστε σε απόσταση τουλάχιστον 3 m από την κεραία της τηλεόρασης ή του ραδιοφώνου. Η λειτουργία του κλιματιστικού μπορεί να προκαλέσει παρεμβολές στο σήμα του ραδιοφώνου ή της τηλεόρασης σε περιοχές με αδύναμο σήμα. Ενδέχεται να απαιτείται ενισχυτής για τη συσκευή που επηρεάζεται.
- Μην εγκαταστήσετε τη συσκευή σε χώρο με πλυντήρια ή δίπλα σε πισίνα λόγω του διαβρωτικού περιβάλλοντος.

### Ελάχιστες αποστάσεις για την εσωτερική μονάδα

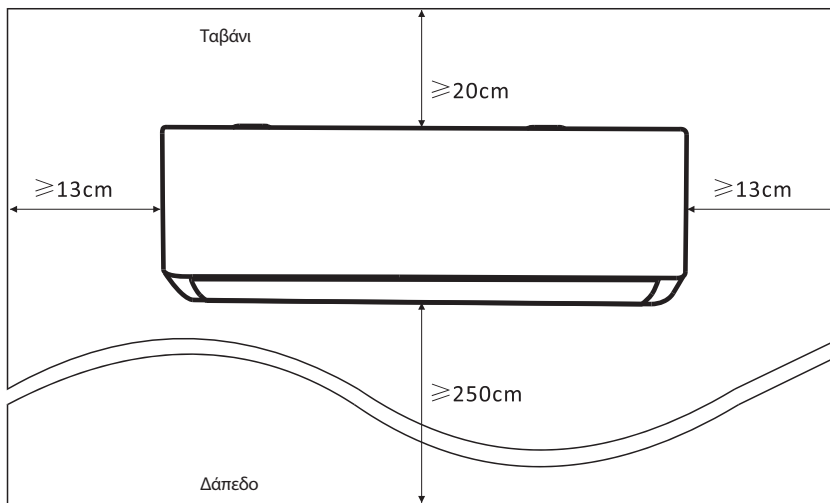

## Βήμα 2: Εγκατάσταση πλάκας τοποθέτησης

1. Πάρτε την πλάκα τοποθέτησης από το πίσω μέρος της εσωτερικής μονάδας.
2. Βεβαιωθείτε ότι τηρούνται οι ελάχιστες απαιτήσεις ως προς τις διαστάσεις κατά την εγκατάσταση, όπως αναφέρονται στο βήμα 1, σύμφωνα με το μέγεθος της πλάκας τοποθέτησης, προσδιορίστε τη θέση και στερεώστε την πλάκα τοποθέτησης στον τοίχο.
3. Φέρτε την πλάκα τοποθέτησης σε οριζόντια θέση με ένα αλφάδι και βάλτε σημάδια για τις τρύπες για τις βίδες στον τοίχο.
4. Αφήστε την πλάκα τοποθέτησης και, με ένα τρυπάνι, κάντε τρύπες στα σημάδια.
5. Εισαγάγετε τα ούλα επέκτασης στις τρύπες, κρεμάστε την πλάκα τοποθέτησης και στερεώστε τη με βίδες.

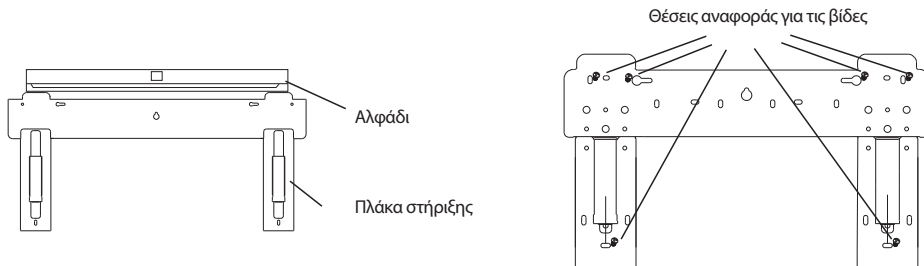

### Σημείωση:

- (I) Βεβαιωθείτε ότι η πλάκα τοποθέτησης έχει στερεωθεί στον τοίχο σε επίπεδη θέση.
- (II) Αυτή η εικόνα ενδέχεται να διαφέρει από το πραγματικό αντικείμενο. Το τελευταίο είναι αυτό που πρέπει να λαμβάνεται ως πρότυπο.

## Βήμα 3: Άνοιγμα τρυπών στον τοίχο

Πρέπει να κάνετε μια τρύπα στον τοίχο για τους σωλήνες του ψυκτικού υγρού, τον σωλήνα αποστράγγισης και τα καλώδια σύνδεσης.

1. Προσδιορίστε τη θέση της τρύπας ανάλογα με τη θέση της πλάκας τοποθέτησης.
2. Η τρύπα πρέπει να έχει διάμετρο τουλάχιστον 70 mm και να βρίσκεται σε ελαφρώς λοξή γωνία για να διευκολύνει την αποστράγγιση.
3. Κάντε μια τρύπα στον τοίχο με την αρίδα 70mm και σε λοξή γωνία, χαμηλότερη από την άκρη της εσωτερικής μονάδας, περίπου 5 mm με 10 mm.
4. Τοποθετήστε το χιτώνιο τοίχου και το κάλυμμά του (και τα δύο είναι προαιρετικά εξαρτήματα) για να προστατεύσετε τα εξαρτήματα σύνδεσης.

### Προσοχή:

Όταν ανοίγετε την τρύπα στον τοίχο, προσέξτε να αποφύγετε καλώδια, σωλήνες ύδρευσης και άλλα ευαίσθητα στοιχεία.

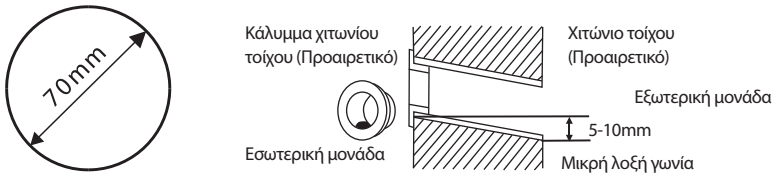

## Βήμα 4: Σύνδεση σωλήνα ψυκτικού υγρού

1. Ανάλογα με τη θέση της τρύπας στον τοίχο, επιλέξτε τον κατάλληλο σωλήνα. Υπάρχουν τρεις επιλογές σύνδεσης των σωλήνων για τις εσωτερικές μονάδες, όπως φαίνεται στην παρακάτω εικόνα: Στη Σύνδεση σωλήνα 1 ή τη Σύνδεση σωλήνα 3, πρέπει να κάνετε μια εγκοπή με ένα ψαλίδι για να κόψετε το πλαστικό φύλλο της εξόδου του σωλήνα και της εξόδου του καλωδίου στην αντίστοιχη πλευρά της εσωτερικής μονάδας.

**Σημείωση:** Όταν κόβετε το πλαστικό φύλλο στην έξοδο, πρέπει να το λειαίνετε ώστε να είναι λείο.

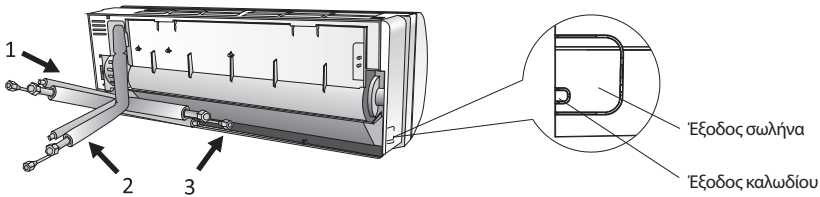

2. Λυγίστε τους σωλήνες σύνδεσης με το στόμιο προς τα πάνω, όπως φαίνεται στην εικόνα.

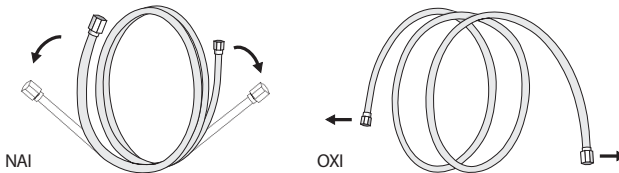

3. Αφαιρέστε το πλαστικό κάλυμμα από τα στόμια του σωλήνα και το προστατευτικό κάλυμμα από το άκρο των συνδέσεων του σωλήνα.
4. Ελέγξτε για τυχόν αντικείμενα στο στόμιο του σωλήνα σύνδεσης και βεβαιωθείτε ότι είναι καθαρό.
5. Ευθυγραμμίστε το κέντρο, περιστρέψτε το παξιμάδι του σωλήνα σύνδεσης για να το σφίξετε όσο το δυνατόν περισσότερο με το χέρι.
6. Χρησιμοποιήστε ένα ροπόκλειδο για να το σφίξετε σύμφωνα με τις τιμές ροπής που αναφέρονται στον πίνακα απαιτήσεων ροπής (βλ. πίνακα απαιτήσεων ροπής στην ενότητα ΠΡΟΦΥΛΑΞΕΙΣ ΚΑΤΑ ΤΗΝ ΕΓΚΑΤΑΣΤΑΣΗ)
7. Τυλίξτε τον αρμό με τον μονωτικό σωλήνα.

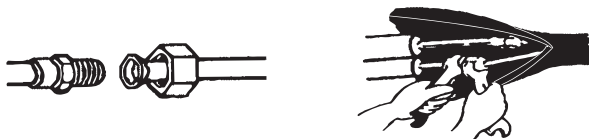

**Σημείωση:** Στην περίπτωση του ψυκτικού R32, ο σύνδεσμος θα πρέπει να βρίσκεται σε εξωτερικό χώρο.

Εσωτερική μονάδα

Εξωτερική μονάδα

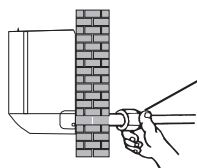

Ο σύνδεσμος θα πρέπει να βρίσκεται σε εξωτερικό χώρο

## Βήμα 5: Σύνδεση σωλήνα αποστράγγισης

1. Ρύθμιση του σωλήνα αποστράγγισης (αν ισχύει)  
Σε ορισμένα μοντέλα υπάρχουν οπές αποστράγγισης και στις δύο πλευρές της εσωτερικής μονάδας και μπορείτε να επιλέξετε σε ποια από τις δύο θα συνδέσετε τον σωλήνα αποστράγγισης. Κλείστε την οπή αποστράγγισης που δεν θα χρησιμοποιήσετε με την ελαστική τάπα που θα βρείτε σε μία από τις δύο θύρες.

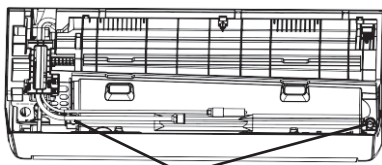

Οπές αποστράγγισης

2. Συνδέστε τον σωλήνα αποστράγγισης στην οπή αποστράγγισης και βεβαιωθείτε ότι το σημείο σύνδεσης είναι σταθερό και η στεγανοποίηση καλή.
3. Τυλίξτε καλά το σημείο σύνδεσης με ταινία τeflon για να αποτρέψετε τις διαρροές.

**Σημείωση:** Βεβαιωθείτε ότι δεν υπάρχουν λυγίματα ή συνθλίψεις στον σωλήνα και ότι έχει τοποθετηθεί σε γωνία προς τα κάτω έτσι ώστε να αποτραπεί τυχόν απόφραξη και να εξασφαλιστεί σωστή αποστράγγιση.

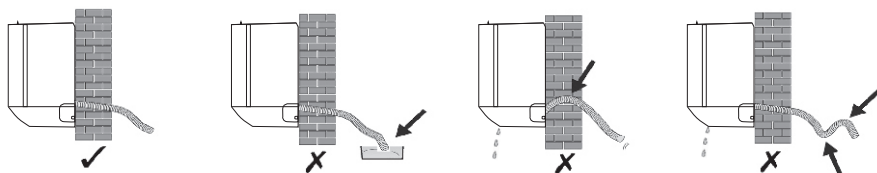



## Βήμα 6: Σύνδεση καλωδίων

1. Επιλέξτε το σωστό μέγεθος καλωδίων με βάση το μέγιστο ρεύμα λειτουργίας πάνω στην πινακίδα. (Ελέγξτε το μέγεθος των καλωδίων ανατρέχοντας στην ενότητα ΠΡΟΦΥΛΑΞΕΙΣ ΚΑΤΑ ΤΗΝ ΕΓΚΑΤΑΣΤΑΣΗ)
2. Ανοίξτε την πρόσψη της εσωτερικής μονάδας.
3. Με ένα κατσαβίδι ανοίξτε το κάλυμμα του ηλεκτρικού κιβωτίου ελέγχου για να βρείτε το μπλοκ ακροδεκτών.
4. Ξεβιδώστε τον σφιγκτήρα καλωδίων.
5. Εισαγάγετε το ένα άκρο του καλωδίου στη θέση του κιβωτίου ελέγχου από την πίσω πλευρά του δεξιού άκρου της εσωτερικής μονάδας.
6. Συνδέστε τα καλώδια στον αντίστοιχο ακροδέκτη σύμφωνα με το διάγραμμα καλωδίωσης που υπάρχει πάνω στο κάλυμμα του ηλεκτρικού κιβωτίου ελέγχου. Βεβαιωθείτε ότι συνδέθηκαν καλά.
7. Βιδώστε τον σφιγκτήρα καλωδίων για να σφίξετε τα καλώδια.
8. Τοποθετήστε ξανά το κάλυμμα του ηλεκτρικού κιβωτίου ελέγχου και της πρόσψης.



## Βήμα 7: Τύλιγμα σωλήνων και καλωδίων

Μόλις εγκαταστήσετε τους σωλήνες ψυκτικού υγρού, τα καλώδια σύνδεσης και τον σωλήνα αποστράγγισης, για λόγους εξοικονόμησης χώρου, προστασίας και μόνωσης, πρέπει να τα πιάσετε μαζί με μονωτική ταινία πριν τα περάσετε μέσα από την τρύπα στον τοίχο.

1. Τακτοποιήστε τους σωλήνες, τα καλώδια και τον σωλήνα αποστράγγισης όπως φαίνεται στην παρακάτω εικόνα.

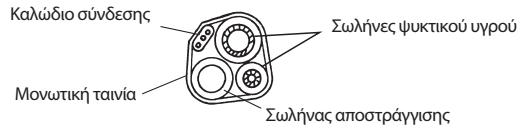

**Σημείωση:** (I) Βεβαιωθείτε ότι ο σωλήνας αποστράγγισης βρίσκεται στο κάτω μέρος.  
(II) Μη συστρέψετε και μη λυγίζετε τα εξαρτήματα.

2. Τυλίξτε σφιχτά μαζί τους σωλήνες ψυκτικού υγρού, τα καλώδια σύνδεσης και τον σωλήνα αποστράγγισης με μονωτική ταινία.

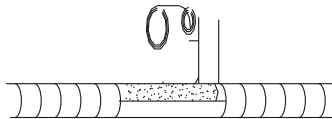

## Βήμα 8: Τοποθέτηση εσωτερικής μονάδας

1. Περάστε αργά τους τυλιγμένους σωλήνες ψυκτικού υγρού, τα καλώδια σύνδεσης και τον σωλήνα αποστράγγισης μέσα από την τρύπα στον τοίχο.
2. Στερεώστε το επάνω μέρος της εσωτερικής μονάδας στην πλάκα τοποθέτησης.
3. Βεβαιωθείτε ότι η εσωτερική μονάδα είναι καλά στερεωμένη ασκώντας ελαφριά πίεση στην αριστερή και τη δεξιά πλευρά της.
4. Σπρώξτε προς τα κάτω το κάτω μέρος της εσωτερικής μονάδας μέχρι να κλειδώσουν τα κουμπώματα στα άγκιστρα της πλάκας τοποθέτησης και βεβαιωθείτε ότι έχει στερεωθεί καλά.

**Μερικές φορές, αν οι σωλήνες ψυκτικού υγρού ήταν ήδη περασμένοι στον τοίχο ή αν θέλετε να συνδέσετε τους σωλήνες και τα καλώδια στον τοίχο, εκτελέστε τα παρακάτω βήματα:**

- (I) Πιάστε την πλάκα βάσης από τις δύο άκρες και ασκείστε λίγη δύναμη προς τα έξω για να την αφαιρέσετε.
- (II) Στερεώστε το πάνω μέρος της εσωτερικής μονάδας στην πλάκα τοποθέτησης χωρίς τους σωλήνες και τα καλώδια.
- (III) Σηκώστε και ακουμπήστε την εσωτερική μονάδα στον τοίχο, ξεδιπλώστε τον βραχίονα της πλάκας τοποθέτησης και χρησιμοποιήστε τον για να στηρίξετε την εσωτερική μονάδα. Θα υπάρχει αρκετός χώρος για τη λειτουργία.
- (IV) Συνδέστε τους σωλήνες ψυκτικού υγρού, τα καλώδια και τον σωλήνα αποστράγγισης και τυλίξτε τα σύμφωνα με τα Βήματα 4 έως 7.
- (V) Αντικαταστήστε τον βραχίονα της πλάκας τοποθέτησης.
- (VI) Σπρώξτε προς τα κάτω το κάτω μέρος της εσωτερικής μονάδας μέχρι να κλειδώσουν τα κουμπώματα στα κάτω άγκιστρα της πλάκας τοποθέτησης και βεβαιωθείτε ότι έχει στερεωθεί καλά.
- (VII) Αντικαταστήστε την πλάκα βάσης της εσωτερικής μονάδας.

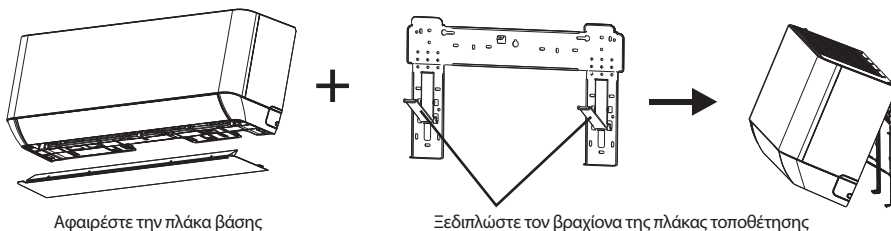

Αφαιρέστε την πλάκα βάσης

Ξεδιπλώστε τον βραχίονα της πλάκας τοποθέτησης

## ΕΓΚΑΤΑΣΤΑΣΗ ΤΗΣ ΕΞΩΤΕΡΙΚΗΣ ΜΟΝΑΔΑΣ

### Βήμα 1: Επιλογή της θέσης εγκατάστασης

Επιλέξτε μια θέση σύμφωνα με τα παρακάτω:

1. Δεν επιτρέπεται η εγκατάσταση της εξωτερικής μονάδας κοντά σε πηγή θερμότητας, ατμούς ή εύφλεκτα αέρια.
2. Δεν επιτρέπεται η εγκατάσταση της μονάδας σε θέσεις όπου υπάρχουν δυνατοί άνεμοι ή πολλή σκόνη.
3. Δεν επιτρέπεται η εγκατάσταση της μονάδας σε θέσεις όπου υπάρχει συχνή διέλευση ατόμων. Επιλέξτε μια θέση όπου η έξοδος του αέρα και ο θόρυβος λειτουργίας δεν θα ενοχλούν τους γείτονες.
4. Αποφεύγετε την εγκατάσταση της μονάδας σε θέσεις όπου θα εκτίθεται σε άμεσο ηλιακό φως (διαφορετικά, πρέπει να χρησιμοποιείται κατάλληλο προστατευτικό που δεν θα επηρεάζει όμως τη ροή του αέρα).
5. Διατηρείτε τους προβλεπόμενους ελεύθερους χώρους, όπως φαίνεται στην εικόνα, ώστε να διασφαλίζεται η ελεύθερη κυκλοφορία του αέρα.
6. Η εγκατάσταση της εξωτερικής μονάδας πρέπει να γίνεται σε μια ασφαλή και σταθερή θέση.
7. Εάν η εξωτερική μονάδα υπόκειται σε κραδασμούς, τοποθετήστε τοιμούχες πάνω στις βάσεις της μονάδας.

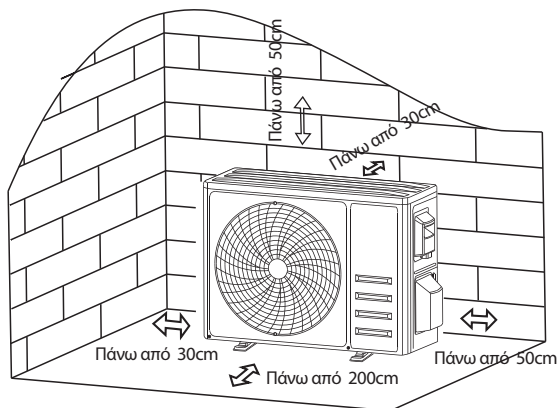

## Βήμα 2: Εγκατάσταση σωλήνα αποστράγγισης

1. Αυτό το βήμα αφορά μόνο μοντέλα με αντλία θέρμανσης.
2. Εισαγάγετε τον σύνδεσμο αποστράγγισης στην οπή στο κάτω μέρος της εξωτερικής μονάδας.
3. Συνδέστε τον σωλήνα αποστράγγισης στον σύνδεσμο και βεβαιωθείτε ότι συνδέθηκε καλά.

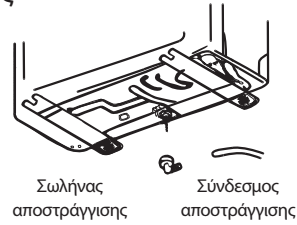

## Βήμα 3: Στερέωση εξωτερικής μονάδας

1. Σημειώστε τη θέση τοποθέτησης των παξιμαδιών διαστολής ανάλογα με τις διαστάσεις εγκατάστασης της εξωτερικής μονάδας.
2. Κάντε τρύπες, καθαρίστε τη σκόνη που θα δημιουργηθεί και τοποθετήστε τα παξιμάδια.
3. Εάν ισχύει, τοποθετήστε 4 ελαστικές τσιμούχες στην τρύπα πριν τοποθετήσετε την εξωτερική μονάδα (Προαιρετικό). Με αυτόν τον τρόπο θα μειωθούν οι κραδασμοί και ο θόρυβος.
4. Τοποθετήστε την εξωτερική μονάδα στα παξιμάδια και τις τρύπες που κάνατε.
5. Με ένα κλειδί στερεώστε την εξωτερική μονάδα σταθερά με παξιμάδια.

### Σημείωση:

Η εξωτερική μονάδα μπορεί να στερεωθεί σε έναν επιτοίχιο βραχίονα. Ακολουθήστε τις οδηγίες του επιτοίχιου βραχίονα για να τον στερεώσετε στον τοίχο και, στη συνέχεια, στερεώστε σε αυτόν την εξωτερική μονάδα και βεβαιωθείτε ότι είναι σε οριζόντια θέση. Ο επιτοίχιος βραχίονας πρέπει να μπορεί να υποστηρίξει τουλάχιστον τέσσερις φορές το βάρος της εξωτερικής μονάδας.

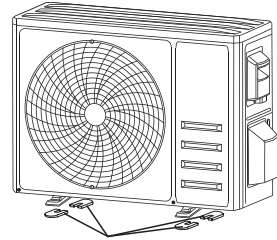

Τοποθετήστε 4 ελαστικές τσιμούχες (Προαιρετικό)

## Βήμα 4: Εγκατάσταση καλωδίωσης

1. Με ένα κατασαβίδι phillips ξεβιδώστε το κάλυμμα των καλωδίων. Πιάστε το και πιέστε το απαλά προς τα κάτω για να το αφαιρέσετε.
2. Ξεβιδώστε τον σφιγκτήρα καλωδίων και αφαιρέστε τον.
3. Συνδέστε τα καλώδια στους αντίστοιχους ακροδέκτες σύμφωνα με το διάγραμμα καλωδίωσης που υπάρχει πάνω στο κάλυμμα της καλωδίωσης και βεβαιωθείτε ότι όλες οι συνδέσεις είναι σταθερές και ασφαλείς.
4. Επανατοποθετήστε τον σφιγκτήρα καλωδίου και το κάλυμμα της καλωδίωσης.

**Σημείωση:** Κατά τη σύνδεση των καλωδίων της εσωτερικής και της εξωτερικής μονάδας, θα πρέπει να κόψετε την παροχή ρεύματος.



## Βήμα 5: Σύνδεση σωλήνα ψυκτικού υγρού

1. Ξεβιδώστε το κάλυμμα της βαλβίδας. Πιάστε το και πιέστε το απαλά προς τα κάτω για να το αφαιρέσετε (αν υπάρχει κάλυμμα βαλβίδας).
2. Αφαιρέστε τα προστατευτικά καλύμματα από τα άκρα των βαλβίδων.
3. Αφαιρέστε το πλαστικό κάλυμμα από τα στόμια του σωλήνα, ελέγξτε για τυχόν αντικείμενα στο στόμιο του σωλήνα σύνδεσης και βεβαιωθείτε ότι είναι καθαρό.
4. Ευθυγραμμίστε το κέντρο, περιστρέψτε το ρακόρ του σωλήνα σύνδεσης για να το σφίξετε όσο το δυνατόν περισσότερο με το χέρι.
5. Χρησιμοποιήστε ένα κλειδί για να κρατήσετε το σώμα της βαλβίδας και ένα ροπόκλειδο για να σφίξετε το ρακόρ σύμφωνα με τις τιμές ροπής του πίνακα Απαιτήσεις ροπής.
6. (Βλ. πίνακα απαιτήσεων ροπής στην ενότητα **ΠΡΟΦΥΛΑΞΕΙΣ ΚΑΤΑ ΤΗΝ ΕΓΚΑΤΑΣΤΑΣΗ**)

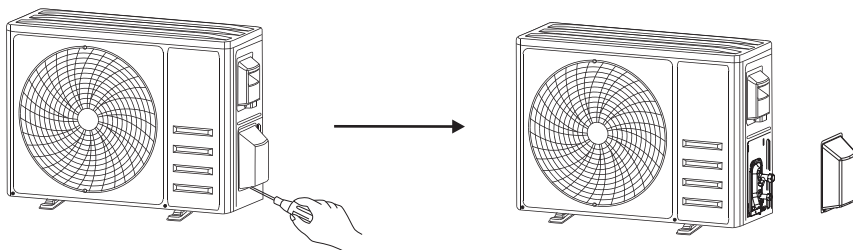

Αφαιρέστε το κάλυμμα της βαλβίδας

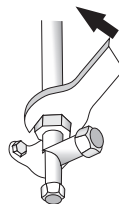
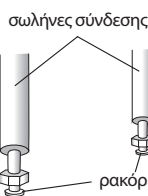

## Βήμα 6: Αντλία κενού

1. Χρησιμοποιήστε ένα κλειδί για να αφαιρέσετε τα προστατευτικά καλύμματα από τη θύρα σέρβις, τη βαλβίδα χαμηλής πίεσης και τη βαλβίδα υψηλής πίεσης της εξωτερικής μονάδας.
2. Συνδέστε τον σωλήνα πίεσης του διαφορικού μανομέτρου στη θύρα σέρβις της βαλβίδας χαμηλής πίεσης της εξωτερικής μονάδας.
3. Συνδέστε τον σωλήνα πλήρωσης του διαφορικού μανομέτρου στην αντλία κενού.
4. Ανοίξτε τη βαλβίδα χαμηλής πίεσης του διαφορικού μανομέτρου και κλείστε τη βαλβίδα υψηλής πίεσης.
5. Ενεργοποιήστε την αντλία κενού για να εκκενώσετε το σύστημα.
6. Ο χρόνος εκκένωσης δεν θα πρέπει να είναι μικρότερος από 15 λεπτά, ή βεβαιωθείτε ότι η ένδειξη στο μανόμετρο είναι  $-0,1 \text{ MPa}$  ( $-76 \text{ cmHg}$ ).
7. Κλείστε τη βαλβίδα χαμηλής πίεσης του διαφορικού μανομέτρου και κλείστε την αντλία κενού.
8. Διατηρήστε την πίεση για 5 λεπτά και βεβαιωθείτε ότι ο δείκτης του σύνθετου μανομέτρου δεν υπερβαίνει τα  $0,005 \text{ MPa}$ .
9. Ανοίξτε τη βαλβίδα χαμηλής πίεσης προς τα αριστερά κατά  $1/4$  στροφής με ένα εξαγωνικό κλειδί ώστε να εισέλθει λίγο ψυκτικό υγρό στο σύστημα, κλείστε τη βαλβίδα χαμηλής πίεσης μετά από 5 δευτερόλεπτα και αφαιρέστε γρήγορα τον σωλήνα πίεσης.
10. Ελέγξτε όλους τους συνδέσμους της εσωτερικής και της εξωτερικής μονάδας για διαρροές με σαπουνόνερο ή ένα ανιχνευτή διαρροών.
11. Ανοίξτε πλήρως τη βαλβίδα χαμηλής πίεσης και τη βαλβίδα υψηλής πίεσης της εξωτερικής μονάδας με ένα εξαγωνικό κλειδί.
12. Τοποθετήστε ξανά τα προστατευτικά καλύμματα στη θύρα σέρβις, τη βαλβίδα χαμηλής πίεσης και τη βαλβίδα υψηλής πίεσης της εξωτερικής μονάδας.
13. Τοποθετήστε ξανά το κάλυμμα της βαλβίδας.

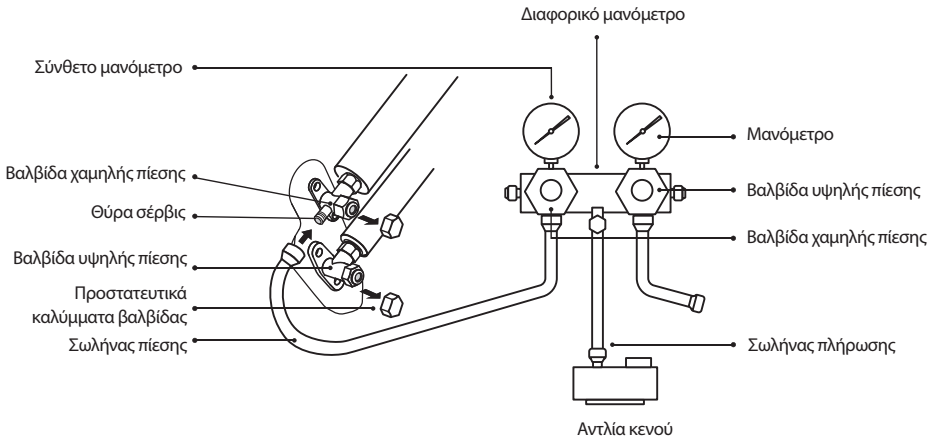

## ΔΟΚΙΜΑΣΤΙΚΗ ΛΕΙΤΟΥΡΓΙΑ

### Έλεγχος πριν από τη δοκιμαστική λειτουργία

Πραγματοποιήστε τους παρακάτω ελέγχους πριν από τη δοκιμαστική λειτουργία.

Περιγραφή	Μέθοδος ελέγχου
Έλεγχος ηλεκτρικής ασφάλειας	<ul style="list-style-type: none"> <li>Ελέγξτε ότι τα χαρακτηριστικά της τροφοδοσίας ρεύματος αντιστοιχούν με τις προδιαγραφές.</li> <li>Ελέγξτε για τυχόν λανθασμένες ή ελλιπείς συνδέσεις ανάμεσα στις γραμμές τροφοδοσίας, τη γραμμή σήματος και τα καλώδια γείωσης.</li> <li>Ελέγξτε αν η αντίσταση γείωσης και μόνωσης συμμορφώνονται με τις απαιτήσεις.</li> </ul>
Έλεγχος ασφάλειας εγκατάστασης	<ul style="list-style-type: none"> <li>Επιβεβαιώστε την κατεύθυνση και την ομαλότητα του σωλήνα αποστράγγισης.</li> <li>Βεβαιωθείτε ότι ο σύνδεσμος του σωλήνα αποστράγγισης έχει εγκατασταθεί πλήρως.</li> <li>Επιβεβαιώστε την ασφαλή εγκατάσταση της εξωτερικής μονάδας, της πλάκας τοποθέτησης και της εσωτερικής μονάδας.</li> <li>Βεβαιωθείτε ότι οι βαλβίδες είναι εντελώς ανοικτές.</li> <li>Βεβαιωθείτε ότι δεν υπάρχουν ξένα αντικείμενα ή εργαλεία μέσα στη μονάδα.</li> <li>Ολοκληρώστε την εγκατάσταση της σχάρας εισόδου και της πρόσφυσης της εσωτερικής μονάδας.</li> </ul>
Εντοπισμός διαρροής ψυκτικού μέσου	<ul style="list-style-type: none"> <li>Ελέγξτε τον σύνδεσμο σωληνώσεων, τον σύνδεσμο των δύο βαλβιδών της εξωτερικής μονάδας, το καρούλι της βαλβίδας, τη θύρα συγκόλλησης κλπ. όπου μπορεί να υπάρχει διαρροή.</li> <li>Μέθοδος εντοπισμού με αφρό: Απλώστε σαπουνόνερο ή αφρό ομοιόμορφα στα εξαρτήματα όπου μπορεί να υπάρχει διαρροή και παρατηρήστε αν εμφανίζονται φυσαλίδες ή όχι. Αν όχι, σημαίνει ότι δεν υπάρχει διαρροή.</li> <li>Μέθοδος ανιχνευτή διαρροών: Χρησιμοποιήστε έναν επαγγελματικό ανιχνευτή διαρροών και διαβάστε τις οδηγίες λειτουργίας. Χρησιμοποιήστε τον στη θέση όπου ενδέχεται να υπάρχει διαρροή.</li> <li>Η διάρκεια της ανίχνευσης διαρροών θα πρέπει να είναι 3 λεπτά ή περισσότερο. Αν η δοκιμή δείξει ότι υπάρχει διαρροή, πρέπει να σφίξετε το παξιμάδι και να πραγματοποιήσετε εκ νέου τη δοκιμή μέχρι να μην υπάρχει διαρροή. Μόλις ολοκληρωθεί ο εντοπισμός διαρροών, τυλίξτε τον εκτεθειμένο σύνδεσμο σωλήνα της εσωτερικής μονάδας με θερμομονωτικό υλικό και μονωτική ταινία.</li> </ul>

## Οδηγίες δοκιμαστικής λειτουργίας



1. Ενεργοποιήστε την τροφοδοσία ρεύματος.
2. Πατήστε το πλήκτρο ON/OFF στο τηλεχειριστήριο για να ενεργοποιήσετε το κλιματιστικό.
3. Πατήστε το πλήκτρο Mode για να επιλέξετε τη λειτουργία ψύξης και θέρμανσης. Για κάθε λειτουργία, ακολουθήστε τα εξής:
  - Ψύξη-Ρυθμίστε τη χαμηλότερη θερμοκρασία
  - Θέρμανση-Ρυθμίστε την υψηλότερη θερμοκρασία
4. Αφήστε το κλιματιστικό να λειτουργήσει για 8 λεπτά σε κάθε λειτουργία και βεβαιωθείτε ότι οι λειτουργίες εκτελούνται σωστά και αποκρίνονται στο τηλεχειριστήριο. Ελέγξτε τις λειτουργίες σύμφωνα με τις οδηγίες:
  1. Εάν η θερμοκρασία του αέρα εξόδου αποκρίνεται στη λειτουργία ψύξης και θέρμανσης
  2. Εάν γίνεται σωστά η αποστράγγιση του νερού από τον σωλήνα αποστράγγισης
  3. Observe the test run state of the air conditioner at least 30 minutes.
5. Παρατηρήστε την κατάσταση του κλιματιστικού κατά τη δοκιμαστική λειτουργία για τουλάχιστον 30 λεπτά.
6. Μετά την επιτυχή ολοκλήρωση της δοκιμαστικής λειτουργίας, επαναφέρετε τις κανονικές ρυθμίσεις και πατήστε το κουμπί ON/OFF στο τηλεχειριστήριο για να απενεργοποιήσετε τη συσκευή.
7. Ενημερώστε τον χρήστη να διαβάσει προσεκτικά το παρόν εγχειρίδιο πριν από τη χρήση και εξηγήστε του τον τρόπο χρήσης του κλιματιστικού, τις απαραίτητες γνώσεις για την επισκευή και τη συντήρηση και υπενθυμίστε του πώς να αποθηκεύει τα εξαρτήματα.

### Σημείωση:

Εάν η θερμοκρασία περιβάλλοντος είναι μεγαλύτερη από το εύρος λειτουργίας που αναφέρεται στις Οδηγίες Λειτουργίας και το κλιματιστικό δεν λειτουργεί σε λειτουργία ψύξης ή θέρμανσης, σηκώστε την πρόσοψη και ανατρέξτε στη λειτουργία του κουμπιού έκτακτης ανάγκης για να χρησιμοποιήσετε τη λειτουργία ψύξης και θέρμανσης.

## ΣΥΝΤΗΡΗΣΗ

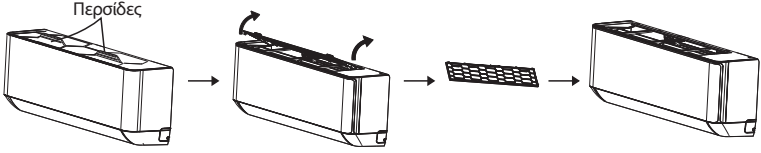
<p><b>⚠</b> Προειδοποίηση</p>	<ul style="list-style-type: none"> <li>• Κατά τον καθαρισμό, πρέπει να απενεργοποιήσετε το μηχάνημα και να διακόψετε την τροφοδοσία ηλεκτρικού ρεύματος για περισσότερο από 5 λεπτά.</li> <li>• Σε καμία περίπτωση δεν πρέπει να καταβρέχετε το κλιματιστικό.</li> <li>• Τα πτητικά υγρά (π.χ. αραιωτικό ή βενζίνη) θα προκαλέσουν ζημιά στο κλιματιστικό. Γι' αυτό, χρησιμοποιείτε μόνο ένα στεγνό μαλακό πανί ή ένα νυπό πανί με ουδέτερο απορρυπαντικό για να καθαρίσετε το κλιματιστικό.</li> <li>• Φροντίστε να καθαρίζετε τακτικά το κάλυμμα του φίλτρου ώστε να μη συσσωρεύεται σκόνη, η οποία θα επηρεάσει την αποτελεσματικότητα του καλύμματος του φίλτρου. Εάν υπάρχει σκόνη στο περιβάλλον λειτουργίας, θα πρέπει να αυξηθεί αναλόγως η συχνότητα καθαρισμού.</li> <li>• Αφού αφαιρέσετε το κάλυμμα του φίλτρου, μην αγγίζετε τα πτερύγια της εσωτερικής μονάδας για να αποφευχθούν τυχόν γρατζουνιές.</li> </ul>
<p><b>Καθαρίστε τη μονάδα</b></p>	<div style="text-align: center;">  <p>Στεγνώστε τη      Σκουπίστε απαλά την επιφάνεια της μονάδας</p> <p>Συμβουλή: Σκουπίζετε συχνά το κλιματιστικό για να το διατηρείτε καθαρό και με όμορφη όψη..</p> </div>
<p><b>Αποσυναρμολόγηση και συναρμολόγηση του φίλτρου</b></p>	<ul style="list-style-type: none"> <li>• Πιάστε την ανυψωμένη λαβή του φίλτρου με το χέρι και τραβήξτε το φίλτρο προς τα έξω, μακριά από τη μονάδα, έτσι ώστε η πάνω πλευρά του φίλτρου να διαχωριστεί από τη μονάδα. Μπορείτε να αφαιρέσετε το φίλτρο ανυψώνοντάς το.</li> <li>• Κατά την εγκατάσταση του φίλτρου, εισαγάγετε πρώτα το κάτω άκρο του καλύμματος του φίλτρου στην αντίστοιχη θέση της μονάδας και, στη συνέχεια, πιέστε το πάνω άκρο του φίλτρου μέσα στην αντίστοιχη θέση κουμπώματος του σώματος της μονάδας.</li> </ul>

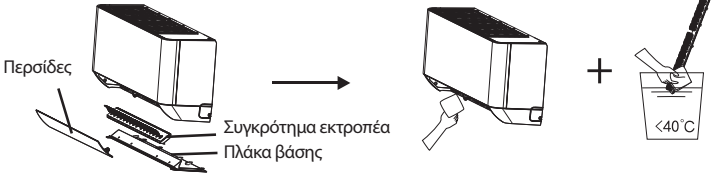
<p><b>Αποσυρμολόγηση και συναρμολόγηση του φίλτρου</b></p>	
<p><b>Καθαρίστε το φίλτρο</b></p>	 <p>Αφαιρέστε το φίλτρο από τη μονάδα</p> <p>Καθαρίστε το φίλτρο με σαπουνόνερο και αφήστε το να στεγνώσει</p> <p>Αντίθετα προς την κατεύθυνση αφαίρεσης του φίλτρου</p> <p>Αντικαταστήστε το φίλτρο</p> <p>Συμβουλή: Εάν έχει συσσωρευτεί σκόνη μέσα στο φίλτρο, καθαρίστε το εγκαίρως ώστε να διασφαλίσετε την καθαρή, υγιεινή και αποτελεσματική λειτουργία στο εσωτερικό του κλιματιστικού.</p>
<p><b>Καθαρισμός του εσωτερικού αεραγωγού</b></p>	<ul style="list-style-type: none"> <li>• Αρχικά, ξεσφίξτε το κουμπί στη μέση της περσίδας και λυγίστε τη προς τα έξω για να την αφαιρέσετε.</li> <li>• Στη συνέχεια, πιάστε την πλάκα βάσης από τις δύο άκρες και στρώστε τη προς τα κάτω για να την αφαιρέσετε.</li> <li>• Τέλος, ξεσφίξτε το κουμπί του συγκροτήματος του εκτροπέα με τον αντίχειρά σας και αφαιρέστε το.</li> <li>• Σκουπίστε τον αεραγωγό και το συγκρότημα του ανεμιστήρα με ένα καθαρό και υγρό πανί.</li> <li>• Καθαρίστε τα εξαρτήματα που αφαιρέσατε με σαπουνόνερο και αφήστε τα να στεγνώσουν.</li> <li>• Αφού τα καθαρίσετε, τοποθετήστε ξανά στη θέση τους.</li> </ul>  <p>Περσίδες</p> <p>Συγκρότημα εκτροπέα</p> <p>Πλάκα βάσης</p>
<p><b>Σέρβις και συντήρηση</b></p>	<ul style="list-style-type: none"> <li>• Εάν το κλιματιστικό δεν έχει χρησιμοποιηθεί για μεγάλο χρονικό διάστημα, εκτελέστε τα παρακάτω βήματα: Βγάλτε τις μπαταρίες από το τηλεχειριστήριο και αποσυνδέστε την τροφοδοσία ρεύματος του κλιματιστικού.</li> <li>• Όταν το ξαναχρησιμοποιήσετε μετά από μεγάλο χρονικό διάστημα:             <ol style="list-style-type: none"> <li>1. Καθαρίστε τη μονάδα και το κάλυμμα του φίλτρου.</li> <li>2. Ελέγξτε αν υπάρχουν αντικείμενα στην είσοδο και την έξοδο αέρα της εσωτερικής και της εξωτερικής μονάδας.</li> <li>3. Ελέγξτε αν έχει φράξει ο σωλήνας αποστράγγισης.</li> </ol>             Τοποθετήστε τις μπαταρίες στο τηλεχειριστήριο και ελέγξτε αν λειτουργεί           </li> </ul>

## ΑΝΤΙΜΕΤΩΠΙΣΗ ΠΡΟΒΛΗΜΑΤΩΝ

ΠΡΟΒΛΗΜΑ	ΠΙΘΑΝΕΣ ΑΙΤΙΕΣ
Η συσκευή δεν λειτουργεί	Διακοπή ρεύματος/έχει βγει το φως από την πρίζα.
	Βλάβη στον κινητήρα του ανεμιστήρα της εσωτερικής/εξωτερικής μονάδας.
	Ελαττωματικός θερμομαγνητικός διακόπτης κυκλώματος συμπίεστή.
	Ελαττωματική προστατευτική διάταξη ή ηλεκτρική ασφάλεια.
	Χαλαρές συνδέσεις ή έχει βγει το φως από την πρίζα.
	Μερικές φορές, η λειτουργία διακόπτεται για προστασία της συσκευής.
	Τάση εκτός του επιτρεπόμενου εύρους τάσης.
	Ενεργή λειτουργία χρονοδιακόπτη ενεργοποίησης.
	Ελαττωματική ηλεκτρονική πλακέτα ελέγχου.
Παράξενη οσμή.	Βρώμικο φίλτρο αέρα.
Θόρυβος τρεχούμενου νερού.	Ανάστροφη ροή ρευστού στο κύκλωμα του ψυκτικού μέσου.
Από την έξοδο του αέρα, βγαίνουν μικρά σταγονίδια.	Αυτό συμβαίνει όταν ο αέρας στο δωμάτιο είναι πολύ κρύος, για παράδειγμα στη λειτουργία ψύξης ή αφύγρανσης.
Ακούγεται ένας παράξενος θόρυβος.	Αυτό ο θόρυβος οφείλεται στη διαστολή ή τη συστολή του μπροστινού πάνελ λόγω της διακύμανσης της θερμοκρασίας και δεν αποτελεί πρόβλημα.
Ανεπαρκής ροή αέρα, θερμού ή κρύου.	Εσφαλμένη ρύθμιση θερμοκρασίας.
	Υπάρχουν εμπόδια στις εισόδους και τις εξόδους του κλιματιστικού.
	Βρώμικο φίλτρο αέρα.
	Η ταχύτητα του ανεμιστήρα έχει ρυθμιστεί στο ελάχιστο.
	Υπάρχουν άλλες πηγές θερμότητας στο δωμάτιο.
	Δεν υπάρχει ψυκτικό μέσο.
Η συσκευή δεν ανταποκρίνεται στις εντολές.	Το τηλεχειριστήριο δεν είναι αρκετά κοντά στην εσωτερική μονάδα.
	Οι μπαταρίες του τηλεχειριστηρίου πρέπει να αντικατασταθούν.
	Υπάρχουν εμπόδια μεταξύ του τηλεχειριστηρίου και του δέκτη σήματος της εσωτερικής μονάδας.
Η οθόνη είναι σβηστή.	Λειτουργία ενεργούς οθόνης.
	Βλάβη τροφοδοσίας.
Απενεργοποιήστε αμέσως το κλιματιστικό και διακόψτε την παροχή ρεύματος αν:	Ακούγονται παράξενοι θόρυβοι κατά τη λειτουργία.
	Υπάρχει ελαττωματική ηλεκτρονική πλακέτα ελέγχου.
	Υπάρχουν ελαττωματικές ασφάλειες ή διακόπτες με βλάβη.
	Υπάρχουν σταγονίδια ή άλλα αντικείμενα στο εσωτερικό της συσκευής.
	Τα καλώδια ή τα φως έχουν υπερθερμανθεί.
	Παρατηρούνται πολύ έντονες οσμές που προέρχονται από τη συσκευή.



## ΚΩΔΙΚΟΙ ΣΦΑΛΜΑΤΟΣ ΣΤΗΝ ΟΘΟΝΗ

Σε περίπτωση σφάλματος, εμφανίζονται οι ακόλουθοι κωδικοί σφάλματος στην οθόνη της εσωτερικής μονάδας:

Κωδικοί σφάλματος στην οθόνη			
Σε περίπτωση σφάλματος, εμφανίζονται οι ακόλουθοι κωδικοί σφάλματος στην οθόνη της εσωτερικής μονάδας:			
Οθόνη	Περιγραφή του προβλήματος	Οθόνη	Περιγραφή του προβλήματος
Ε1	Σφάλμα αισθητήρα εσωτερικής θερμοκρασίας δωματίου	Ε8	Ελαττωματικός αισθητήρας θερμοκρασίας εξόδου εξωτερικής μονάδας
Ε2	Ελαττωματικός αισθητήρας θερμοκρασίας σωλήνα εσωτερικής μονάδας	Ε9	Βλάβη μονάδας IPM εξωτερικής μονάδας
Ε3	Ελαττωματικός αισθητήρας θερμοκρασίας σωλήνα εξωτερικής μονάδας	ΕΑ	Πρόβλημα στο ρεύμα της εξωτερικής μονάδας
Ε4	Διαρροή ή βλάβη στο σύστημα του ψυκτικού μέσου	ΕΕ	Πρόβλημα EEPROM της πλακέτας της εξωτερικής μονάδας
Ε6	Βλάβη του κινητήρα του ανεμιστήρα της εσωτερικής μονάδας	ΕΗ	Βλάβη του κινητήρα του ανεμιστήρα της εξωτερικής μονάδας
Ε7	Ελαττωματικός αισθητήρας θερμοκρασίας αέρα εξωτερικού χώρου	ΕF	Ελαττωματικός αισθητήρας θερμοκρασίας αναρρόφησης εξωτερικής μονάδας
ΕD	Σφάλμα επικοινωνίας μεταξύ της εσωτερικής και της εξωτερικής μονάδας		

## ΟΔΗΓΙΕΣ ΑΠΟΡΡΙΨΗΣ (ΕΥΡΩΠΑΪΚΕΣ)

Αυτή η συσκευή περιέχει ψυκτικό υγρό και άλλα δυνητικά επικίνδυνα υλικά. Για την απόρριψη αυτής της συσκευής, επιβάλλεται ειδική συλλογή και επεξεργασία από το νόμο. ΜΗΝ απορρίπτετε το προϊόν μαζί με τα υπόλοιπα οικιακά απορρίμματα ή τα μη ταξινομημένα δημοτικά απορρίμματα. Κατά την απόρριψη αυτής της συσκευής, έχετε τις παρακάτω επιλογές:

- Απορρίψτε τη συσκευή στην καθορισμένη δημοτική εγκατάσταση συγκέντρωσης ηλεκτρονικών αποβλήτων.
- Όταν αγοράζετε νέα συσκευή, ο έμπορος λιανικής πώλησης θα πάρει την παλιά συσκευή χωρίς χρέωση.
- κατασκευαστής θα πάρει επίσης την παλιά συσκευή χωρίς χρέωση.
- Πουλήστε τη συσκευή σε πιστοποιημένους εμπόρους απορριμμάτων μετάλλων.
- Η απόρριψη αυτής της συσκευής στο δάσος ή σε άλλο φυσικό περιβάλλον θέτει σε κίνδυνο την υγεία σας και κάνει κακό στο περιβάλλον. Οι επικίνδυνες ουσίες ενδέχεται να διαρρεύσουν στα υπόγεια ύδατα και να εισέλθουν στην τροφική αλυσίδα.



Το εγχειρίδιο χρήσης της εφαρμογής Smart WiFi βρίσκεται στη διεύθυνση:  
<https://tesla.info/wp-content/uploads/pdf/TeslaTWiFiapp.pdf>



Τύπος προϊόντος / Product Type: \_\_\_\_\_

Σειριακός αριθμός / Serial No: \_\_\_\_\_

Ημερομηνία Αγοράς / Purchase Date: \_\_\_\_\_

Στοιχεία Καταναλωτή / Customer: \_\_\_\_\_

Τηλέφωνο Καταναλωτή / Customer's Phone No.: \_\_\_\_\_

Διεύθυνση Καταναλωτή/ Customer's Address: \_\_\_\_\_

## ΟΡΟΙ ΕΓΓΥΗΣΗΣ ΚΛΙΜΑΤΙΣΤΙΚΩΝ TESLA

1. Η Εγγύηση Καταναλωτών για τα κλιματιστικά TESLA ισχύει για δύο (2) έτη με προοπτική επέκτασης της εγγύησης σε συνολικά δέκα (10) έτη, από την ημερομηνία της πρώτης αγοράς. Η εγγύηση ισχύει για προϊόντα που αγοράστηκαν εντός Ελλάδας και Κύπρου.

Απαραίτητη προϋπόθεση για την επέκταση της εγγύησης είναι:

α. η εγκατάσταση του κλιματιστικού πρέπει να γίνει από εξουσιοδοτημένο ψυκτικό καθώς η διαδικασία απαιτεί εξειδικευμένο τεχνικό για την τήρηση των απαραίτητων όρων για τη σωστή λειτουργία του κλιματιστικού.

β. η εγγραφή στην ηλεκτρονική διεύθυνση [www.teslagiveaways.com](http://www.teslagiveaways.com) εντός τριάντα (30) ημερών από την ημερομηνία αγοράς που αναγράφεται στην απόδειξη/τιμολόγιο συμπληρώνοντας τα απαραίτητα στοιχεία καθώς και την απόδειξη αγοράς.

γ. η ετήσια συντήρηση του κλιματιστικού σύμφωνα με το χρονοδιάγραμμα συντηρήσεων. Οι συντηρήσεις θα πρέπει να ξεκινούν το πρώτο 3μηνο μετά την ολοκλήρωση του πρώτου έτους από την ημερομηνία αγοράς και το κόστος τους επιβαρύνει τον πελάτη. Ο σωστός προγραμματισμός των συντηρήσεων είναι ευθύνη του πελάτη

δ. σε περίπτωση όπου οι ανωτέρω όροι για την επέκταση της εγγύησης (σε 10-έτη) δεν τηρηθούν το προϊόν διαθέτει 2 έτη εγγύηση.

2. Στην περίπτωση που το προϊόν δεν λειτουργεί σωστά κατά την περίοδο εγγύησης, το Εξουσιοδοτημένο Επισκευαστικό Κέντρο της TESLA θα το επισκεύασει, εντός ευλόγου χρόνου, με σκοπό τη χρήση για την οποία κατασκευάστηκε, χωρίς να υπάρξει χρέωση για ανταλλακτικά ή την εργασία, αποκλειόμενων οποιονδήποτε περαιτέρω αξιώσεων.
3. Η εγγύηση ισχύει μόνο αν το προϊόν συνοδεύεται από το πρωτότυπο τιμολόγιο ή την απόδειξη αγοράς, με ένδειξη ημερομηνίας αγοράς του προϊόντος, μοντέλου του προϊόντος και επωνυμίας του εμπόρου.
4. Δεν καλύπτονται από την εγγύηση οι χρεώσεις και οι κίνδυνοι που σχετίζονται με τη μεταφορά του προϊόντος προς επισκευή στον μεταπωλητή ή στο επισκευαστικό κέντρο, καθώς επίσης και με την εγκατάσταση του προϊόντος και όποια άλλα έξοδα έμμεσα ή άμεσα σχετίζονται με την επισκευή του.
5. Όλες οι επισκευές της εγγύησης πρέπει να γίνουν από το επισκευαστικό κέντρο.
6. Η εγγύηση δεν καλύπτει κανένα προϊόν που χρησιμοποιείται πέραν των προδιαγραφών για τις οποίες κατασκευάστηκε (π.χ.

επαγγελματική χρήση).

7. Η εγγύηση δεν καλύπτει: • Αναλώσιμα υλικά. • Περιοδικούς ελέγχους καλής λειτουργίας, συντήρηση και επισκευές ή αλλαγή ανταλλακτικών που οφείλονται σε φυσιολογική φθορά. • Επισκευές, μετατροπές ή καθαρισμούς που έλαβαν χώρα σε κέντρο service μη εξουσιοδοτημένο από την TESLA ή τον αντιπρόσωπο. • Λάθος χρήση, κακή χρήση, αμέλεια, υπερβολική χρήση, χειρισμό ή λειτουργία του προϊόντος κατά τρόπο μη σύμφωνο με τις οδηγίες που περιέχονται στα εγχειρίδια χρήσης και/ή στα σχετικά έγγραφα χρήσης, συμπεριλαμβανομένων χωρίς περιορισμό, πλημμελούς φύλαξης, πτώσης, υπερβολικών δονήσεων. • Προϊόντα με δυσανάγνωστο αριθμό σειράς. • Σύνδεση του προϊόντος με εξοπλισμό που δεν είναι συμβατός ή εγκεκριμένος από την TESLA. • Ζημιές που προκαλούνται ενδεικτικά από αστραπές, νερό ή υγρασία, φωτιά, πόλεμο, δημόσιες αναταραχές, λάθος τάσεις του δικτύου παροχής ρεύματος (προβλήματα του δικτύου ηλεκτροδότησης κλπ), λάθος κλιματισμό ή οποιοδήποτε λόγο που είναι πέραν από τον έλεγχο του Αντιπροσώπου.
8. Η εγγύηση προσφέρεται σε οποιοδήποτε άτομο κατέχει νόμιμα το προϊόν μέσα στο χρόνο διάρκειάς της.
9. Η εγγύηση αποτελεί την πλήρη αποζημίωση του αγοραστή. Η TESLA και ο Αντιπρόσωπος της δεν ευθύνονται για οποιαδήποτε άλλη ζημιά εκτός από την επισκευή ή αντικατάσταση κατά τα ως άνω, που να σχετίζεται άμεσα ή έμμεσα με τη δυσλειτουργία του προϊόντος.
10. Το προϊόν δεν καλύπτεται από την εγγύηση σε περίπτωση που η εγκατάσταση δεν έχει γίνει βάση των προτύπων που αναφέρονται στο εγχειρίδιο χρήσης και εγκατάστασης.

## ΓΙΑ ΠΕΡΙΣΣΟΤΕΡΕΣ ΠΛΗΡΟΦΟΡΙΕΣ ΑΠΕΥΘΥΝΘΕΙΤΕ ΣΤΗ ΔΙΕΥΘΥΝΣΗ

**email: [warranty.gr@comtrade.com](mailto:warranty.gr@comtrade.com)**

# ΠΙΝΑΚΑΣ ΣΥΝΤΗΡΗΣΗΣ

Ημερομηνία Συντήρησης	Εξειδικευμένος Εγκαταστάτης (Επωνυμία & Σφραγίδα)
Εγκατάσταση ...../...../.....	
1 <sup>ο</sup> Service ...../...../.....	
2 <sup>ο</sup> Service ...../...../.....	
3 <sup>ο</sup> Service ...../...../.....	
4 <sup>ο</sup> Service ...../...../.....	
5 <sup>ο</sup> Service ...../...../.....	
6 <sup>ο</sup> Service ...../...../.....	
7 <sup>ο</sup> Service ...../...../.....	
8 <sup>ο</sup> Service ...../...../.....	
9 <sup>ο</sup> Service ...../...../.....	



# PRAVILA SIGURNOSTI I PREPORUKE ZA INSTALATERA

- Pročitajte ove upute prije instaliranja i upotrebe uređaja.
- Tijekom ugradnje unutarnjih i vanjskih jedinica, djeci treba zabraniti pristup radnom području. Mogle bi se dogoditi nepredviđene nesreće.
- Pazite da je podnožje vanjske jedinice čvrsto učvršćeno.
- Provjerite da zrak ne može ući u sustav rashladnog sredstva i provjerite ima li curenja rashladnog sredstva prilikom pomicanja klima uređaja.
- Izvršite testni ciklus nakon ugradnje klima uređaja i zapišite podatke o radu.
- Zaštitite unutarnju jedinicu osiguračem odgovarajućeg kapaciteta za maksimalnu ulaznu struju ili drugim uređajem za zaštitu od preopterećenja.
- Pazite da mrežni napon odgovara naponu ispitivanom na pločici s podacima. Održavajte prekidač ili utikač čistima. Ispravno i čvrsto umetnite utikač u utičnicu, izbjegavajući rizik od strujnog udara ili požara zbog nedovoljnog kontakta.
- Provjerite je li utičnica prikladna za utikač, u suprotnom promijenite utičnicu.
- Uređaj mora biti opremljen sredstvima za odvajanje od opskrbe mreže koja imaju razdvajanje kontakata na svim polovima koji omogućuju potpuno odvajanje u uvjetima prenaponske kategorije III, a ta sredstva moraju biti ugrađena u fiksno ožičenje u skladu s pravilima ožičenja.
- Klima uređaj moraju instalirati stručne ili kvalificirane osobe.
- Uređaj ne postavljajte na udaljenost manju od 50 cm od zapaljivih tvari (alkohol itd.) ili od tlačne posude (npr. Limenke s raspršivačem).
- Ako se aparat koristi u sobama bez ventilacije, moraju se poduzeti mjere predostrožnosti kako bi se spriječilo da curenje rashladnog plina ostane u okolišu i stvori opasnost od požara.
- Ambalažni materijali mogu se reciklirati i odložiti u zasebne kante za otpad.
- Na kraju radnog vijeka odnesite klima uređaj na odlaganje u poseban centar za sakupljanje otpada.
- Klima uređaj koristite samo onako kako je opisano u ovoj brošuri. Ove upute nisu namijenjene pokrivanju svih mogućih uvjeta i situacija. Kao i kod svih ostalih električnih kućanskih aparata, za ugradnju, rad i održavanje uvijek se preporučuju zdrav razum i oprez.
- Uređaj mora biti instaliran u skladu s važećim nacionalnim propisima.
- Prije pristupanja stezaljkama, svi krugovi moraju biti odvojeni od napajanja.
- Uređaj mora biti instaliran u skladu sa nacionalnim propisima o ožičenju.
- Ovaj uređaj mogu koristiti djeca starija od 8 godina i osobe s smanjenim tjelesnim, osjetnim ili mentalnim sposobnostima ili nedostatkom iskustva i znanja ako su dobila nadzor ili upute u vezi s korištenjem uređaja na siguran način i ako razumiju opasnosti. Djeca se ne smiju igrati s uređajem. Čišćenje i održavanje djeca ne smiju izvoditi bez nadzora.
- Ne pokušavajte sami instalirati uređaj, uvijek kontaktirajte specijalizirano tehničko osoblje.
- Čišćenje i održavanje mora izvoditi specijalizirano tehničko osoblje. U svakom slučaju isključite uređaj iz mreže prije izvođenja bilo kakvih radova čišćenja ili održavanja.
- Provjerite odgovara li mrežni napon naponu otisnutom na natpisnoj pločici. Održavajte prekidač ili utikač čistima. Ispravno i čvrsto umetnite utikač u utičnicu, izbjegavajući rizik od strujnog udara ili požara zbog nedovoljnog kontakta.
- Nemojte povlačiti utikač da biste isključili uređaj dok radi, jer to može stvoriti iskrnu i izazvati požar itd.
- Ovaj je uređaj napravljen za klimatizaciju kod kuće i ne smije se koristiti u bilo koje druge svrhe, poput sušenja odjeće, hlađenja hrane itd.
- Uvijek koristite aparat s ugrađenim zračnim filterom. Korištenje uređaja bez zračnog filtera može prouzročiti prekomjerno nakupljanje prašine ili smeća na unutrašnjosti uređaja s mogućim naknadnim kvarovima.
- Korisnike odgovoran za instaliranje uređaja od strane kvalificiranog tehničara, koji mora provjeriti je li uzemljen u skladu s važećim zakonskim propisima i umetnuti termalno-magnetski prekidač.
- Baterije u daljinskom upravljaču moraju se pravilno reciklirati ili zbrinuti. Odlaganje otpadnih baterija --- Baterije odložite kao razvrstani komunalni otpad na dostupno sabirno mjesto.
- Nikada ne ostanite dugo izloženi hladnom zraku. Izravno i dugotrajno izlaganje hladnom zraku može biti opasno za vaše zdravlje. Naravno treba paziti u sobama u kojima su djeca, starije osobe ili bolesnici.
- Ako uređaj ispušta dim ili postoji miris paljevine, odmah isključite napajanje i kontaktirajte servisni centar.
- Dugotrajna uporaba uređaja u takvim uvjetima može dovesti do požara ili strujnog udara.

- Popravke smije izvoditi samo ovlaštenu servisni centar proizvođača. Nepravilan popravak može izložiti korisnika opasnosti od električnog udara itd.
- Odspojite prekidač ako predviđate da uređaj nećete koristiti dulje vrijeme. Smjer protoka zraka mora biti pravilno podešen.
- Ventilni moraju biti usmjereni prema dolje u načinu grijanja, a prema gore u načinu hlađenja.
- Prije čišćenja ili održavanja provjerite je li aparat isključen iz struje kada neće raditi dulje vrijeme.
- Odabirom najprikladnije temperature možete spriječiti oštećenje uređaja.



## SIGURNOSNA PRAVILA I ZABRANE

- Nemojte savijati, vući ili komprimirati kabel za napajanje jer ga to može oštetiti. Strujni udar ili požar vjerojatno su posljedica oštećenja kabela za napajanje. Samo kvalificirani tehničar smije zamijeniti oštećeni kabel napajanja.
- Ne koristite dodatke ili oštećene dijelove.
- Ne dodirujte uređaj kada ste bos, mokri ili vlažni.
- Ne ometajte ulaz ili izlaz zraka unutarne ili vanjske jedinice. Prepreka ovih otvora uzrokuje smanjenje operativne učinkovitosti uređaja s mogućim posljedičnim kvarovima ili oštećenjima.
- Ne mijenjajte karakteristike uređaja ni na koji način.
- Ne stavljajte uređaj u okruženje u kojem zrak može sadržavati plin, ulje ili sumpor ili u blizini izvora topline.
- Ovaj uređaj nije namijenjen za upotrebu osobama (uključujući djecu) sa smanjenim fizičkim, senzornim ili mentalnim sposobnostima ili nedostatkom iskustva i znanja, osim ako im osoba koja je odgovorna za njihovu upotrebu nije dala nadzor ili upute u vezi s korištenjem uređaja.
- Nemojte se penjati na njih niti postavljati teške ili vruće predmete.
- Ne ostavljajte otvorene prozore ili vrata dulje vrijeme dok klima uređaj radi.
- Ne usmjeravajte protok zraka na biljke ili životinje.
- Dugotrajno izravno izlaganje uređaja hladnom zraku može imati negativne učinke na biljke i životinje.
- Ne stavljajte uređaj u kontakt sa vodom. Električna izolacija može se oštetiti i tako prouzročiti električni udar.
- Nemojte se penjati niti postavljati predmete na vanjsku jedinicu.
- Nikada ne ubacujte štamp ili slične predmete u uređaj. To može uzrokovati ozljede.
- Djeca bi trebala biti pod nadzorom kako bi bili sigurni da se ne igraju s uređajem. Ako je opskrbeni kabel oštećen, mora ga zamijeniti proizvođač, njegov servis ili slične kvalificirane osobe kako bi se izbjegla opasnost.

# NAZIVI DIJELOVA

## Unutarnja jedinica

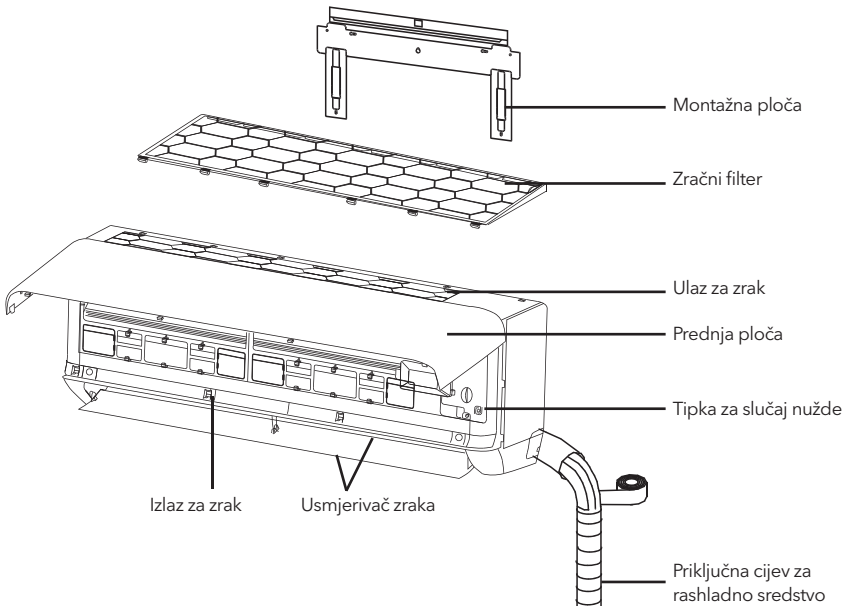

## Vanjska jedinica

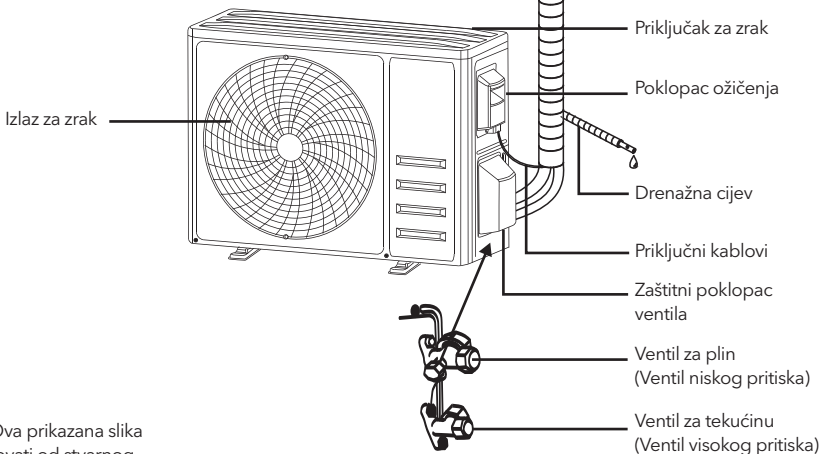



**Napomena:** Ova prikazana slika može se razlikovati od stvarnog objekta. Uzmite ovo drugo kao standard.

Sa uklonjenim zaštitnim poklopcem

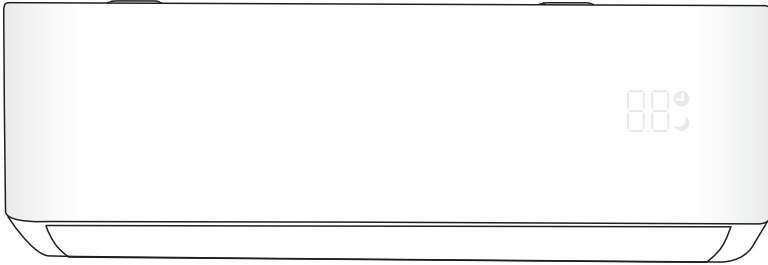
## Unutarnja ploča



Br.	LED	Funkcija
1		Pokazatelj za timer, temperaturu i kodove pogrešaka.
2		Svijetli tijekom rada timera.
3		Stanje mirovanja

 Oblik i položaj sklopki i pokazivača mogu se razlikovati ovisno o modelu, ali njihova je funkcija jednaka .





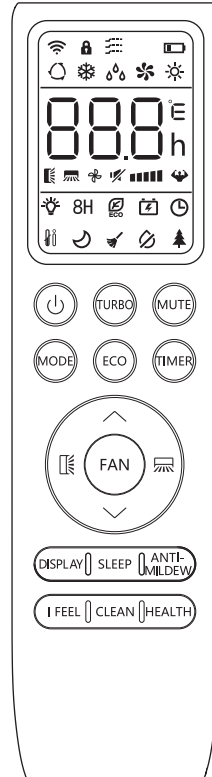

# DALJINSKI UPRAVLJAČ

## Zaslon daljinskog upravljača

Br.	Simbol	Značenje
1		Indikator baterije
2		Automatski način
3		Hlađenje
4		Odvlaživanje
5		Ventilator
6		Grijanje
7		ECO
8		Pokazatelj
9		Temperature
10		Brzina Ventilatora: Auto/niska/srednje niska/ srednja/srednje visoka/visoka
11		Tihi način rada
12		TURBO
13		Vertikalno usmjeravanje zraka
14		Horizontalno usmjeravanje zraka
15		Funkcija spavanja
16		Funkcija zdravlja
17		I FEEL funkcija
18		8°C funkcija grijanja
19		Signal indikator
20		Provjetravanje
21		Zaključavanje zaslona
22		ON/OFF
23		GEN funkcija
24		Funkcija samočišćenja
25		Funkcija protiv stvaranja plijesni



Zaslon i neke funkcije daljinskog upravljača mogu se razlikovati ovisno o modelu.

Br.	Tipka	Funkcija
1		Uključivanje / isključivanje klima uređaja.
2		Da biste smanjili temperaturu ili sate podešavanja timera.
3		Da biste povećali temperaturu ili sate podešavanja timera.
4	MODE	Za odabir načina rada (AUTO, COOL, DRI, FAN, HEAT).
5	ECO	Za aktiviranje / deaktiviranje ECO funkcije.
		Dugo pritisnite da biste aktivirali / deaktivirali funkciju grijanja od 8°C (ovisno o modelu).
6	TURBO	Za aktiviranje / deaktiviranje funkcije TURBO.
7	FAN	Da biste izabrali brzinu ventilatora za automatsko / utišavanje / nisko / nisko-srednje / srednje / srednje-visoko / visoko / turbo.
8	TIMER	Za podešavanje vremena uključivanja / isključivanja timera.
9	SLEEP	Za uključivanje / isključivanje funkcije SLEEP.
10	DISPLAY	Za uključivanje / isključivanje LED ekrana.
11		Da zaustavite ili započnete horizontalno kretanje usmjerivača zraka ili podesite željeni smjer zraka gore / dolje.
12		Da zaustavite ili započnete horizontalno kretanje usmjerivača zraka ili podesite željeni smjer kretanja lijevo / desno.
13	I FEEL	Za uključivanje / isključivanje funkcije I FEEL.
14	MUTE	Za uključivanje / isključivanje funkcije MUTE.
		Dugo pritisnite da biste aktivirali / deaktivirali GEN funkciju (ovisno o modelu).
15	MODE + TIMER	Da biste aktivirali / deaktivirali funkciju CHILD-LOCK.
16	CLEAN	Za aktiviranje / deaktiviranje funkcije SAMOČIŠĆENJA (ovisno o modelu).
17	FAN + MUTE	Za aktiviranje / deaktiviranje funkcije POVJETARAC (ovisno o modelu).
18	HEALTH	Da biste aktivirali / deaktivirali funkciju ZDRAVLJA (ovisno o modelu).
19	ANTI-MILDEW	Za aktiviranje / deaktiviranje funkcije PROTIV STVARANJA PLIJESNI.

 Zaslon i neke funkcije daljinskog upravljača mogu se razlikovati ovisno o modelu.

 Oblik i položaj tipki i indikatora mogu se razlikovati ovisno o modelu, ali njihova je funkcija jednaka.

 Uređaj začuje zvučni signal da potvrdi točan prijem svake naredbe.

## Zamjena baterija

Uklonite poklopac baterije sa stražnje strane daljinskog upravljača pritiskom i pomicanjem u smjeru strelice. Vratite poklopac baterije tako što ćete ga pomaknuti na mjesto. Ugradite baterije postavljanjem (-) bočne opruge na daljinski upravljač. Vratite poklopac baterije tako da ga gurnete na svoje mjesto.



- Koristite 2 komada LRO3 AAA (1,5V) baterija.
- Nemojte koristiti punjive baterije.
- Zamijenite stare baterije novima iste vrste kad zaslon više nije čitljiv.
- Ne bacajte baterije kao nesortirani komunalni otpad.
- Potrebno je sakupljati takav otpad za poseban tretman.

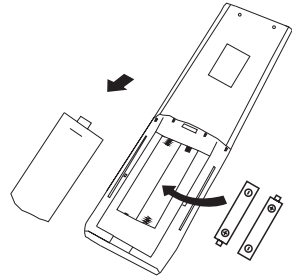

- Svaki put kad baterije prvi put umetnete u daljinski upravljač, možete postaviti tip upravljanja samo za hlađenje ili za toplinsku pumpu. Čim umetnete baterije, isključite daljinski upravljač i pokrenite ka dolje.
1. Dugo pritisnite **MODE** tipku, dok ikona (❄️) ne zatrepće, da biste postavili način Samo hlađenje.
  2. Dugo pritisnite **MODE** tipku, dok ikona (🔥) ne zatrepće, za podešavanje načina pumpe za grijanje.
- Napomena: Ako daljinski upravljač postavite u način hlađenja, neće biti moguće aktivirati funkciju grijanja u jedinicama s toplinskom pumpom. Ako trebate resetirati, izvadite baterije i ponovo instalirajte.



- Prikaz temperature možete programirati između °C i °F.
1. Pritisnite i držite tipku **TURBO** preko 5 sekundi za ulazak u način promjene
  2. Pritisnite i držite tipku **TURBO**, dok ne prelazi na °C i °F
  3. Zatim otpustite tipku i sačekajte 5 sekundi, funkcija će biti izabrana.

Bilješka:

1. Usmerite daljinski upravljač prema klima uređaju.
2. Provjerite da između daljinskog upravljača i prijemnika signala u unutarnjoj jedinici nema predmeta.
3. Nikada ne ostavljajte daljinski upravljač izložen sunčevim zrakama.
4. Daljinski upravljač držite na udaljenosti od najmanje 1 m od televizora ili drugih električnih uređaja.

## NAČIN HLAĐENJA



Funkcija hlađenja omogućuje klima uređaju da istodobno hladi sobu i smanjuje vlagu.

Da biste aktivirali funkciju hlađenja (COOL), pritisnite tipku **MODE** dok se simbol ❄️ ne pojavi na ekranu. Pomoću tipke ▼ ili ▲ podesite temperaturu nižu od one u sobi.

## FAN MODE (Nije tipka FAN)



Način ventilatora, samo protok zraka.

Da biste postavili način FAN, pritisnite **MODE** sve dok se ❄️ ne pojavi na zaslonu.

## SUHI NAČIN RADA



Ova funkcija smanjuje vlažnost zraka kako bi soba bila ugodnija.

Da biste postavili način SUŠENJA, pritisnite **MODE** sve dok se na ekranu ne pojavi 💧. Aktivirana je automatska funkcija predpodešavanja.

## AUTO MODE



Automatski način rada.

Da biste postavili način AUTO, pritisnite **MODE** sve dok se ne pojavi 🔄 na zaslonu. U AUTO načinu, način rada se automatski podešava u skladu sa sobnom temperaturom.

## NAČIN GRIJANJA



Funkcija grijanja omogućava klima uređaju da zagrije sobu.

Da biste aktivirali funkciju grijanja (HEAT), pritisnite tipku **[MODE]** dok se simbol ☀ ne pojavi na zaslonu. Tipkom **▼** ili **▲** podesite temperaturu višu od one u sobi.



Tijekom rada GRIJANJE, uređaj može automatski aktivirati ciklus odmrzavanja, kada je potrebno očistiti mraz na kondenzatoru kako bi se obnovila njegova funkcija razmjene topline. Ovaj postupak obično traje 2-10 minuta. Tijekom odmrzavanja, ventilator unutarnje jedinice zaustavlja rad. Nakon odmrzavanja automatski se vraća u način GRIJANJA.



### (Za sjevernoameričko tržište)

Ako je potrebno, možete pritisnuti ECO tipku 10 puta u roku od 8 sekundi u načinu grijanja da biste započeli prisilno odmrzavanje. Mnogo brže će odmrznuti vanjski led.

## FAN SPEED funkcija (tipka FAN)

FAN



Promijenite brzinu rada ventilatora.

Pritisnite **[FAN]** tipku za podešavanje brzine ventilatora koji radi, može se kružno podesiti na AUTO / NEČUJNO / NISKO / SREDNJE NISKO / SREDNJE / SREDNJE VISOKO / VISOKO / TURBO.



## FUNKCIJA ZAKLJUČAVANJA

1. Pritisnite i zadržite tipke **[MODE]** i **[TIMER]** da biste aktivirali ovu funkciju i ponovite to da biste deaktivirali ovu funkciju.
2. Pod ovom funkcijom nijedna tipka neće biti aktivna.

## TIMER UKLJUČENO



Da biste automatski uključili uređaj, kada je jedinica isključena, možete podesiti TIMER ON.

Da biste podesili vrijeme automatskog uključivanja kao ispod:

1. Pritisnite **[TIMER]** tipku prvi put podesiti na daljinskom zaslonu uključivanje i pojaviti će se na daljinskom zaslonu i blicevi.
2. Pritisnite tipku **▼** ili **▲** da biste podesili željeno vrijeme uključivanja. Svaki put kada pritisnete tipku, vrijeme

se povećava / smanjuje za pola sata između 0 i 10 sati i za jedan između 10 i 24 sata

3. Pritisnite tipku **[TIMER]** drugi put za potvrdu.
4. Nakon podešavanja timera, podesite potreban način (Cool / Heat / Auto / Fan / Dry), pritiskom **[MODE]** na tipku. I podesite potrebnu brzinu ventilatora pritiskom na tipku **[FAN]**. I pritisnite **▼** i **▲** da biste podesili potrebnu radna temperatura.

OTKAŽITE pritiskom na **[TIMER]** tipku.

## TIMER ISKLJUČENO



Za automatsko isključivanje uređaja. Kada je jedinica uključena, možete isključiti TIMER.

Da biste podesili vrijeme automatskog isključivanja, kao što je dolje navedeno:

1. Potvrdite da je uređaj UKLJUČEN.
2. Pritisnite tipku **[TIMER]** taster za prvo podešavanje isključivanja.
- Pritisnite **▼** i **▲** da biste postavili potreban timer.
3. Pritisnite **[TIMER]** tipku po drugi put za potvrdu.

Za otkazivanje pritisnite tipku **[TIMER]**.

Napomena: Sva programiranja treba izvršiti u roku od 5 sekundi, u protivnom će se podešavanje otkazati.

## FUNKCIJA USMJERAVANJA ZRAKA



1. Pritisnite tipku SWING da biste aktivirali funkciju usmjeravanja zraka,
  - 1.1 Pritisnite da biste aktivirali horizontalne usmjerivače za okretanje odozgo prema dolje, pojaviti će se znak .
  - 1.2 Pritisnite da biste aktivirali vertikalne usmjerivače za okretanje s lijeva na desno, a na daljinskom ekranu će se pojaviti .
  - 1.3 Ponovite to da biste zaustavili smjer pod trenutnim kutem.
2. Ako su vertikalni usmjerivači ispod poklopca postavljeni ručno, omogućavaju usmjeravanje protoka zraka direktno u desno ili u lijevo.
3. Dugo pritisnite ili preko 3 sekunde da biste izabrali više kuteva smjera protoka zraka.

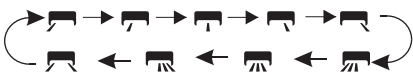

 Nikada nemojte ručno instalirati usmjerivače, osjetljivi mehanizam može biti ozbiljno oštećen!

 Nikada ne stavljajte prste, palice ili druge predmete u otvore za odzračivanje i odvod zraka. Takav slučajni kontakt s dijelovima pod naponom može prouzročiti nepredviđenu štetu ili ozljede.

## TURBO FUNKCIJA



Da biste aktivirali turbo funkciju, pritisnite **TURBO** tipku i pojavit će se  na ekranu. Pritisnite ponovo da biste otkazali ovu funkciju. U načinu hlađenje / grijanje, kada odaberete TURBO funkciju, uređaj će se prebaciti na način brzo hlađenje ili brzo grijanje, i pokreće najveću brzinu ventilatora za najveći protok zraka.

## TIHI REŽIM



1. Pritisnite tipku **MUTE** da biste aktivirali ovu funkciju i  će se pojaviti na zaslonu daljinskog upravljača. Ponovite to da biste deaktivirali ovu funkciju.
2. Kada se pokrene funkcija MUTE, daljinski upravljač će prikazati brzinu automatskog ventilatora, a unutarnja jedinica će raditi na najnižoj brzini ventilatora da bi bio tih osjećaj.
3. Kada pritisnete tipku FAN / TURBO, funkcija MUTE će biti otkazana. MUTE funkcija ne može se aktivirati u suhom načinu rada.

## SPAVANJE

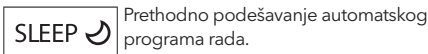

Pritisnite tipku **SLEEP** da biste aktivirali funkciju SLEEP i na ekranu se pojavljuje . Pritisnite ponovno da biste otkazali ovu funkciju. Nakon 10 sati rada u načinu spavanja, klima uređaj će se prebaciti na prethodni način podešavanja.

## I FEEL



Pritisnite tipku **I FEEL** da biste isključili LED zaslon na ploči. Pritisnite ponovno da biste uključili LED zaslon,  će se pojaviti na daljinskom upravljaču. Ponovite to da biste deaktivirali ovu funkciju. Ova funkcija omogućava daljinskom upravljaču da izmjeri temperaturu na svom trenutnom mjestu i pošalje ovaj signal klima uređaju kako bi optimizirao temperaturu oko sebe i osigurao udobnost. Automatski će se deaktivirati 2 sata kasnije

## ECO FUNKCIJA

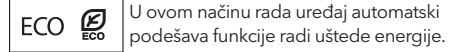

Pritisnite tipku **ECO** na ekranu se pojavljuje  i uređaj će raditi u ECO načinu. Pritisnite ponovno da biste je otkazali.

Napomena: ECO funkcija je dostupna u načinima HLAĐENJA i GRIJANJA.

## ZASLON

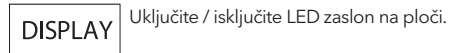

Pritisnite tipku **DISPLAY** da biste isključili LED zaslon na ploči. Pritisnite ponovno da biste uključili LED zaslon.

## GEN FUNKCIJA





1. Prvo uključite unutarnju jedinicu i dugo pritisnite **MUTE** tipku 3 sekunde do aktiviranja i ponovite to da biste deaktivirali ovu funkciju.
2. Pod ovom funkcijom, kratko pritisnite tipku **MUTE** da biste izabrali općenitu vrstu L3 - L2 - L1 - OFF.
3. Izaberite OFF i sačekajte 2 sekunde da biste izašli.

## FUNKCIJA SAMOČIŠĆENJA

Da biste aktivirali ovu funkciju, prvo isključite unutarnju jedinicu, a zatim pritisnite tipku **CLEAN** tada ćete čuti zvučni signal, na unutarnjoj **AC** će se pojaviti naizmjenična struja, a na daljinskom zaslonu .

1. Ova funkcija pomaže u uklanjanju nakupljene nečistoće, bakterija itd. Iz unutrašnjeg isparivača.
2. Ova funkcija će raditi oko 30 minuta i vratit će se u režim unaprijed podešavanja. Možete pritisnuti  tipku da biste otkazali ovu funkciju tijekom procesa. Kada završite ili otkazete, začut ćete 2 zvučna signala.

 Normalno je ako se tijekom ovog funkcijskog procesa čuje neka buka, jer se plastični materijali šire na toplini i skupljaju na hladnoći.

 Predlažemo da koristite ovu funkciju u sljedećim uvjetima okoline kako biste izbjegli određene sigurnosne zaštitne funkcije.

Unutarnja jedinica	Temp > 86°F (30°C)
Vanjska jedinica	41°F (5°C) < Temp < 86°F (30°C)

 Predlaže se korištenje ove funkcije svaka 3 mjeseca.

## 8° FUNKCIJA GRIJANJA (neobavezno)

1. Dugo pritisnite tipku **ECO** tijekom 3 sekunde da biste ga aktivirali, ova funkcija i **8°C** (**46°F**) će se pojaviti na daljinskom zaslonu. Ponovite to da biste deaktivirali ovu funkciju.
2. Ova funkcija će automatski pokrenuti način grijanja kada je sobna temperatura niža od **8°C** (**46°F**) i vratit će se u stanje pripravnosti ako temperatura dostigne 9 °C (48 °F).
3. Ako je sobna temperatura viša od 18 °C, uređaj će automatski otkazati ovu funkciju.

## FUNKCIJA POVJETARCA (neobavezno)

1. Uključite unutarnju jedinicu i pređite u način HLAĐENJA, a zatim pritisnite **FAN** i tipku **MUTE** zajedno 3 sekunde da biste aktivirali ovu funkciju,  pojavit će se na ekranu. Napravite to ponovno da biste je deaktivirali.
2. Ova funkcija će automatski zatvoriti vertikalne poklopce i pružiti vam ugodan osjećaj povjetarca.

## ZDRAVSTVENA FUNKCIJA (neobavezno)

1. Prvo uključite unutarnju jedinicu, pritisnite **HEALTH** da aktivirate ovu funkciju,  pojavit će se na ekranu. Napravite to ponovno da biste je deaktivirali.
2. Kada se pokrene funkcija ZDRAVLJA, ionizator / plazma / bipolarni ionizator / UVC lampa (ovisno o modelu) bit će pod naponom i radit će.

## FUNKCIJA PROTIV STVARANJA PLIJESNI (neobavezno)

1. U načinu HLAĐENJE / SUŠENJE, pritisnite tipku **ANTI-MILDEW** da biste aktivirali ovu funkciju i pojavit će se na daljinskom zaslonu;
2. Kada isključite klima uređaj iz načina HLAĐENJE / SUŠENJE, unutarnja jedinica će nastaviti raditi oko 15 minuta kako bi se unutarnja jedinica osušila;
3. Pritisnite ponovo ili odaberite druge načine da biste otkazali ovu funkciju.

## UPUTSTVA ZA RAD SA UREĐAJEM

- !** Pokušaj upotrebe klima uređaja iznad navedenog temperaturnog opsega može prouzrokovati da se uređaj za zaštitu klima uređaja pokrene i klima uređaj možda neće raditi. Zbog toga pokušajte koristiti klima uređaj u sljedećim temperaturnim uvjetima.

### Inverter klima uređaj:

Temperatura	Funkcija		
	Grijanje	Hlađenje	Sušenje
Sobna temperatura	0°C~30°C	17°C~32°C	
Vanjska temperatura	-20°C ~ 30°C (grijanje na niskim temperaturama: -25°C ~30°C)	T1 climate: 15°C ~53°C (Hlađenje na niskim temperaturama: -15°C ~ 53°C)	
		T3 climate: 15°C ~ 55°C	

Sa priključenim napajanjem, ponovo pokrenite klima uređaj nakon isključivanja ili ga prebacite u drugi način tijekom rada, a uređaj za zaštitu klima uređaja će se pokrenuti. Kompresor će nastaviti sa radom nakon 3 minute.

### **!** Karakteristike rada grijanja (primjenjivo na toplinsku pumpu)

#### **Predgrijavanje:**

Kada je funkcija grijanja omogućena, unutarnjoj jedinici će trebati 2 ~ 5 minuta za predgrijavanje, nakon čega će se klima uređaj početi grijati i puhati topli zrak.

#### **Odmrzavanje:**

Tijekom grijanja, kada je vanjska jedinica zamrznuta, klima uređaj će omogućiti funkciju automatskog odmrzavanja kako bi se poboljšao učinak grijanja. Tijekom odmrzavanja, unutarnji i vanjski ventilatori prestaju raditi. Klima uređaj će automatski nastaviti grijanje nakon završetka odmrzavanja.

### ! Tipka za hitan slučaj:

Otvorite ploču i pronađite tipku za hitan slučaj na elektroničkoj kontrolnoj kutiji kada daljinski upravljač zakaže. (Uvijek pritisnite tipku za hitan slučaj sa izolacijskim materijalom.)

Trenutni status	Operacija	Odgovor	Unesite način rada
Stanje pripravnosti	Pritisnite tipku za hitne slučajeve jednom	Zvuči kratko jedanput.	Režim hlađenja
Stanje pripravnosti (Samo za pumpu za grijanje)	Pritisnite tipku za hitan slučaj dva puta na 3 sekunde	Dvaput kratko zapišti	Režim grijanja
Odvlaživanje	Pritisnite tipku za hitne slučajeve jednom	Neprestano oglašava zvučni signal	Isključeno

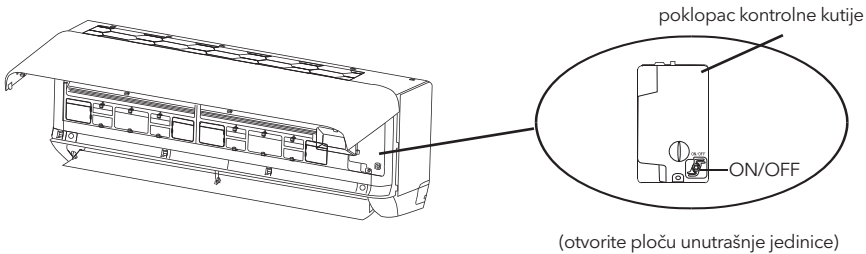

## INSTRUKCIJE ZA SERVISIRANJE

1. Provjerite informacije u ovim uputama da biste saznali dimenzije prostora potrebnog za pravilnu ugradnju uređaja, uključujući minimalnu dozvoljenu udaljenost u usporedbi sa susjednim konstrukcijama.
2. Uređaj se instalira, ruke i čuva u sobi sa površinom poda većom od 4m<sup>2</sup>.
3. Montaža cjevovoda mora biti svedena na minimum.
4. Cjevovodi će biti zaštićeni od fizičkih oštećenja i neće se postavljati u neprovjetrenom prostoru ako je prostor manji od 4m<sup>2</sup>.
5. Pridržavat će se nacionalnih propisa o plinu.
6. Mehanički priključci moraju biti dostupni radi održavanja.
7. Slijedite upute date u ovim uputama za rukovanje, instaliranje, čišćenje, održavanje i odlaganje rashladnog sredstva.
8. Budite sigurni da otvore za ventilaciju ne zaklanjaju prepreke.
9. **Napomena:** Servisiranje će se izvoditi samo onako kako je preporučio proizvođač.
10. **Upozorenje:** Uređaj treba čuvati u dobro provjetrenom prostoru gdje veličina sobe odgovara površini sobe kako je određeno za rad.
11. **Upozorenje:** Uređaj treba čuvati u prostoriji bez neprekidnog rada otvorenog plamena (na primjer uređaja na plin) i izvora paljenja (na primjer u pogonu električnog grijača).
12. Uređaj treba čuvati tako da spriječi mehanička oštećenja.
13. Prikladno je da svatko tko je pozvan raditi na rashladnom sustavu treba imati valjanu i ažuriranu potvrdu tijela za procjenu akreditiranog u industriji i priznati mu sposobnost rukovanja rashladnim sredstvima, u skladu sa specifikacijama ocjenjivanja utvrđenim u dotičnoj industriji. Servisne radove treba izvoditi samo u skladu s preporukama proizvođača opreme. Postupci održavanja i popravka koji zahtijevaju pomoć drugog kvalificiranog osoblja moraju se izvoditi pod nadzorom osobe odgovorne za upotrebu zapaljivih rashladnih sredstava.
14. Bilo koji radni postupak koji utječe na sigurnosne uređaje provodit će samo nadležne osobe.

## 15. Upozorenje:

- Ne koristite sredstva za ubrzavanje procesa odmrzavanja ili čišćenje, osim onih koja preporučuje proizvođač.
- Uređaj treba čuvati u prostoriji bez kontinuiranih izvora paljenja (na primjer: otvoreni plamen, plinski aparat ili električni grijač koji radi).
- Ne bušite i ne palite.
- Imajte na umu da rashladna sredstva možda ne sadrže miris.



Opasnost od požara



Upute za upotrebu



Pročitajte tehničke upute

## 16. Informacije o servisiranju:

Provjera područja

Prije početka radova na sustavima koji sadrže zapaljive rashladne tekućine, potrebne su sigurnosne provjere kako bi se osiguralo da rizik od paljenja bude što manji. Da biste popravili sustav hlađenja, prije izvođenja radova na sustavu moraju se poštivati sljedeće mjere predostrožnosti.

2) Postupak rada

Radovi će se izvoditi kontroliranim postupkom kako bi se smanjio rizik od zapaljivog plina ili pare tijekom rada.

3) Opće područje rada

Svo osoblje za održavanje i ostali koji rade na lokalnom području bit će obaviješteni o prirodi posla koji se izvodi. Izbjegavati rad u zatvorenim prostorima. Prostor oko radnog prostora bit će odvojen. Provjerite zapaljive materijale kako biste osigurali da su uvjeti na tom području zaštićeni.

4) Provjerite prisutnost rashladne tekućine

Soba će se provjeriti odgovarajućim detektorom rashladne tekućine prije i za vrijeme rada, kako bi se osiguralo da je tehničar svjestan potencijalno zapaljive atmosfere. Uvjerite se da je korištena oprema za otkrivanje curenja prikladna za upotrebu sa zapaljivim rashladnim sredstvima, tj. ne iskre, adekvatno su zatvorena ili svojstveno sigurna.

5) Prisutstvo aparata za gašenje požara

Ako se žele izvesti bilo kakvi vrući radovi na rashladnoj opremi ili bilo kojim srodnim dijelovima, mora biti na raspolaganju odgovarajuća vatrogasna oprema. Suhi prah ili aparat za gašenje požara CO 2 pored mjesta punjenja.

6) Nema izvora paljenja

Nitko tko obavlja poslove koji se odnose na rashladni sustav koji uključuje izlaganje bilo kojeg dijela cijevi ne smije koristiti bilo koji izvor paljenja na takav način da stvara rizik od požara ili eksplozije. Sve moguće izvore paljenja, uključujući pušenje cigareta, treba držati podalje od mjesta ugradnje, popravljanja, uklanjanja i odlaganja, tijekom kojeg se rashladno sredstvo može ispuštati u okolno područje. Prije početka rada pregledajte područje oko opreme kako biste se uvjerali da nema zapaljenja ili opasnosti od paljenja. Znakovi zabranjenog pušenja neće biti istaknuti.

7) Provjetreno područje

Prije ulaska u sustav ili bilo kakvih zapaljivih radova, provjerite je li prostor na otvorenom ili dovoljno prozračan. Stupanj provjetravanja nastavlja se tijekom razdoblja radova.

Ventilacija bi trebala sigurno odvesti rashladno sredstvo koje se oslobodi i, ako je moguće, ispustiti ga izvana u atmosferu.

8) Provjera rashladne opreme

Tamo gdje se zamjenjuju električne komponente, oni bi trebali odgovarati namjeni i točnim specifikacijama.

Stalno se treba pridržavati proizvođačevih smjernica za održavanje i servisiranje.

Ako sumnjate, obratite se tehničkoj službi proizvođača za pomoć.

Sljedeće provjere odnosit će se na instalacije koje koriste zapaljive rashladne tekućine:

- Veličina punjenja sukladna je veličini prostorije u kojoj su ugrađeni dijelovi koji sadrže rashladno sredstvo;

- Ventilacijski strojevi i izlazi rade adekvatno i nisu ometani;

- Ako se koristi neizravni krug hlađenja, provjerit će se ima li rashladnog sredstva na sekundarnom krugu;

- Oznake na opremi i dalje su vidljive i čitljive. Oznake i znakovi koji su nečitki ispravit će se;

- Rashladna cijev ili dijelovi ugrađeni su u položaj u kojem je malo vjerojatno da će biti izloženi bilo kojoj tvari koja može nagrizzati komponente koje sadrže rashladno sredstvo, osim ako su komponente izrađene od materijala koji su inherentno otporni na koroziju ili su na odgovarajući način zaštićeni od korozije.

9) Provjera električnih uređaja

Popravlak i održavanje električnih komponenata uključuje početne sigurnosne provjere i postupke pregleda komponenata. Ako postoji kvar koji bi mogao ugrožiti sigurnost, napajanje se ne smije spajati na krug dok se



na zadovoljavajući način ne riješi. Ako se kvar ne može otkloniti odmah, ali je potrebno nastaviti raditi, koristiti će se odgovarajuće privremeno rješenje. O tome će se obavijestiti vlasnika opreme za savjet svim stranama. Početne sigurnosne provjere uključuju:

- da su kondenzatori prazni: to se radi na siguran način kako bi se izbjegla mogućnost iskrenja;
- da električne komponente i ožičenje pod naponom nisu izloženi tijekom punjenja, oporavka ili čišćenja sustava;
- Da postoji kontinuitet vezivanja zemljišta.

#### 17. **Popravci zapečaćenih komponenta**

Tijekom popravaka zapečaćenih komponenta, svi električni naponi moraju se odspojiti od opreme na kojoj se radi prije uklanjanja brtvljenih poklopaca itd. Ako je apsolutno neophodno imati napajanje opreme tijekom servisiranja, to bi trebalo trajno raditi kako bi se otkrilo curenje mora biti u najkritičnijoj točki kako bi se upozorilo na potencijalno opasnu situaciju.

2) Posebna pažnja posvetit će se sljedećem kako bi se osiguralo da rad na električnim komponentama ne mijenja kućište na takav način da utječe na razinu zaštite. Uključuju oštećenja kabela, prevelik broj spojeva, stezaljke koje nisu izrađene prema izvornoj specifikaciji, oštećenja brtvila, nepravilno postavljanje uvodnica itd. Provjerite je li aparat pravilno postavljen. Pazite da brtve ili materijali za brtvljenje nisu toliko razgrađeni da više ne služe u svrhu sprječavanja ulaska zapaljive atmosfere. Rezervni dijelovi moraju biti u skladu sa specifikacijama proizvođača.

**NAPOMENA:** Upotreba silikonskog brtvila može spriječiti učinkovitost nekih vrsta opreme za otkrivanje curenja. Samo-sigurne komponente nije potrebno izolirati prije nego što se na njima može raditi.

#### 18. **Popravite inherentno sigurne komponente**

Ne primjenjujte kontinuirano induktivno ili kapacitivno opterećenje na strujni krug, ne osiguravajući da on ne prelazi dopušteni napon i struju dopuštenu za opremu koja se koristi.

Vlastite komponente su jedine vrste na kojima se može raditi dok se živi u prisutnosti zapaljive atmosfere. Ispitni aparat mora imati točnu ocjenu. Zamijenite komponente samo dijelovima koje je odredio proizvođač. Ostali dijelovi mogu prouzročiti paljenje rashladnog sredstva u atmosferi zbog curenja.

#### 19. **Kabliranje**

Pazite da kabeli ne budu izloženi trošenju, koroziji, pretjeranom pritisku, vibracijama, oštrim rubovima ili bilo kojem drugom štetnom utjecaju na okoliš. Provjera će također uzeti u obzir učinke starenja ili stalne vibracije iz izvora poput kompresora ili ventilatora.

#### 20. **Otkrivanje zapaljivih rashladnih sredstava**

Ni u kojem slučaju se potencijalni izvori paljenja neće koristiti za traženje ili otkrivanje curenja rashladnog sredstva. Ne smije se koristiti halogenidna baklja (ili bilo koji drugi detektor koji koristi otvoreni plamen).

#### 21. **Metode otkrivanja curenja**

Sljedeće metode otkrivanja propuštanja smatraju se prihvatljivima za sustave koji sadrže zapaljive rashladne tekućine. Za otkrivanje zapaljivih rashladnih sredstava koristit će se elektronički detektori curenja, ali osjetljivost možda neće biti odgovarajuća ili će biti potrebna ponovna kalibracija. (Oprema za otkrivanje mora biti baždarena u prostoru bez rashladnog sredstva.) Uvjerite se da detektor nije potencijalni izvor paljenja i da li je pogodan za rashladno sredstvo. Oprema za otkrivanje curenja mora se prilagoditi postotku LFL rashladnog sredstva i kalibrirati prema korištenom rashladnom sredstvu i potvrditi odgovarajući postotak plina (najviše 25%). Tekućine za otkrivanje curenja prikladne su za upotrebu s većinom rashladnih tekućina, ali treba izbjegavati upotrebu deterdženata koji sadrže klor, jer klor može reagirati s rashladnom tekućinom i nagrizati bakrene cijevi. Ako se sumnja na curenje, sav otvoreni plamen uklonit će se / ugasiti. Ako se otkrije curenje rashladnog sredstva koje zahtijeva lemljenje, svu rashladnu tekućinu treba ukloniti iz sustava ili izolirati (pomoću zapornih ventila) u dijelu sustava koji je udaljen od curenja. Dušik bez kisika (OFN) se zatim pročišćava kroz sustav i prije i tijekom postupka lemljenja.

#### **Uklanjanje i evakuacija**

Uobičajeni postupci koristit će se prilikom prodiranja u krug rashladnog sredstva radi popravka ili u bilo koju drugu svrhu. Međutim, važno je slijediti najbolje prakse, jer je zapaljivost važna. Slijediti će se sljedeći postupak:

- Uklonite rashladno sredstvo;
- Očistite krug inertnim plinom;
- Evakuiranje;
- Ponovno isperite inertnim plinom;
- Otvorite krug rezanjem ili lemljenjem.

Punjenje rashladnog sredstva mora se vratiti u ispravne cilindre za oporavak. Sustav će se isprati s OFN-om kako bi se jedinica osigurala. Ovaj postupak će možda trebati ponoviti nekoliko puta. Za ovaj se zadatak ne smije koristiti komprimirani zrak ili kisik.

Ispiranje se postiže razbijanjem vakuuma u OFN sustavu i nastavkom punjenja dok se ne postigne radni tlak, zatim odzračivanjem u atmosferu i na kraju povlačenjem do vakuuma. Ovaj postupak se ponavlja sve dok

u sustavu nema rashladnog sredstva. Kada se upotrijebi konačno OFN punjenje, sustav će se odzračiti na atmosferski tlak kako bi se omogućio rad. Ova je operacija od vitalnog značaja ako želite izvršiti postupke lemljenja na cjevovodu.

Pazite da izlaz vakuumske pumpe nije blizu izvora paljenja i da je dostupna ventilacija.

## 22. Razgradnja

Prije izvođenja ovog postupka potrebno je da tehničar bude u potpunosti upoznat s opremom i svim njezinim detaljima. Preporučuje se dobra praksa za sigurno vraćanje svih rashladnih sredstava. Prije izvršenja zadatka uzima se uzorak ulja i rashladnog sredstva u slučaju da je potrebna analiza prije ponovne upotrebe oporabljene rashladnog sredstva. Prije početka zadatka bitno je da struja bude dostupna.

a) Upoznajte opremu i njezin rad.

b) Električno izolirajte sustav.

c) Prije početka postupka, pobrinite se da:

- ako je potrebno, na raspolaganju je mehanička oprema za rukovanje bocama rashladnog sredstva;

- sva osobna zaštitna oprema je dostupna i pravilno se koristi;

- postupak oporavka cijelo vrijeme nadgleda kompetentna osoba;

- oprema i cilindri za oporavak odgovaraju odgovarajućim standardima.

d) Ako je moguće, ispumpajte sustav rashladne tekućine.

e) Ako usisavanje nije moguće, napravite razdjelnik tako da se rashladno sredstvo može ukloniti iz različitih dijelova sustava.

f) Obavezno postavite cilindar na vagu prije nego što se oporavi.

g) Pokrenite stroj za oporavak i radite prema uputama proizvođača.

h) Nemojte previše napuniti cilindre. (Ne više od 80% zapremine tekućine).

i) Ne prekoračujte maksimalni radni tlak cilindra, čak ni privremeno.

j) Kada se cilindri pravilno napune i postupak bude gotov, pobrinite se da se cilindri i oprema odmah uklone i da se zatvore svi izolacijski ventili na opremi.

k) Oporabljeno rashladno sredstvo neće se puniti u drugi rashladni sustav ako nije očišćeno i provjereno.

## 23. Označavanje

Oprema mora biti označena tako da znači da je uklonjena i ispuštena iz rashladnog sredstva. Oznaka mora biti datirana i potpisana. Provjerite jesu li na povratnom ventilu naljepnice.

## 24. Reparacija

Kada uklanjate rashladno sredstvo iz sustava, bilo radi servisa ili isključivanja, preporučuje se dobra praksa da se sigurno uklone sva rashladna sredstva.

Prilikom prebacivanja rashladnog sredstva u cilindre, pobrinite se da se koriste samo prikladni cilindri za prikupljanje rashladnog sredstva. Provjerite je li dostupan točan broj cilindara za ukupno punjenje sustava.

Svi korišteni cilindri namijenjeni su skupljenom rashladnom sredstvu i označeni su za to rashladno sredstvo (tj. Posebni cilindri za povratak rashladne tekućine). Cilindri moraju biti opremljeni sigurnosnim ventilom i pripadajućim zapornim ventilima u dobrom stanju.

Prazni cilindri za oporavak se evakuiraju i, ako je moguće, ohlade prije nego što se oporavi.

Oprema za oporabu mora biti u dobrom stanju s nizom uputa koje se odnose na pribor i mora biti prikladna za oporabu svih prikladnih rashladnih sredstava, uključujući, ako je primjenjivo, zapaljive rashladne tvari.

Pored toga, set kalibriranih vaga mora biti dostupan u dobrom stanju. Crijeva moraju biti u kompletu s nepropusnim odvojnim spojnicama i u dobrom stanju. Prije uporabe stroja za oporabu, pobrinite se da je u zadovoljavajućem stanju, da se pravilno održava i da su sve povezane električne komponente zatvorene kako bi se spriječilo paljenje u slučaju curenja rashladnog sredstva. Ako sumnjate, obratite se proizvođaču.

Oporabljeno rashladno sredstvo vraća se dobavljaču rashladnog sredstva u ispravnom cilindru za oporabu i dogovara se odgovarajuća napomena o prijenosu otpada. Ne miješajte rashladna sredstva u uređajima za prikupljanje, posebno ne u cilindrima. Ako želite ukloniti kompresore ili kompresorska ulja, pobrinite se da su evakuirani na prihvatljivu razinu kako bi se osiguralo da zapaljivo rashladno sredstvo ne ostane unutar maziva.

Prije vraćanja kompresora dobavljačima mora se izvršiti postupak evakuacije. Za ubrzanje ovog postupka koristit će se samo električno grijanje tijela kompresora. Kad se ulje ispušta iz sustava, mora se sigurno ispustiti.

# UPOZORENJA ZA UGRADNJU (R32)

## Važna upozorenja

1. Klima uređaj mora instalirati profesionalno osoblje, a priručnik za ugradnju koristi samo profesionalno instalacijsko osoblje! Specifikacije instalacije trebaju podlijegati našim propisima o servisu nakon prodaje.
2. Prilikom punjenja gorivom zapaljivog rashladnog sredstva, bilo koji od vaših nepristojnih radnji može prouzročiti ozbiljne ozljede ili ozljede na ljudskom tijelu i predmetima.
3. Nakon završetka instalacije potrebno je provesti ispitivanje nepropusnosti.
4. Prije održavanja ili popravka klima uređaja sa zapaljivim rashladnim sredstvima, potrebno je izvršiti sigurnosni pregled kako bi se osiguralo da rizik od požara bude što manji.
5. Stroj mora raditi pod kontroliranim postupkom kako bi se osiguralo da se svaki rizik koji proizlazi iz zapaljivog plina ili pare tijekom rada svede na najmanju moguću mjeru.
6. Zahtjevi za ukupnu težinu napunjenog rashladnog sredstva i površinu prostorije koja će biti opremljena klima uređajem (prikazani su kao u sljedećim tablicama GG.1 i GG.2)

## Maksimalno punjenje i potrebna minimalna površina poda

$$m_1 = (4 \text{ m}^3) \times \text{LFL}, m_2 = (26 \text{ m}^3) \times \text{LFL}, m_3 = (130 \text{ m}^3) \times \text{LFL}$$

Tamo gdje je LFL donja zapaljiva granica u  $\text{kg/m}^3$ , R32 LFL je  $0.038 \text{ kg/m}^3$ .

### Za uređaje čija je količina punjenja $m_1 < M = m_2$ :

Maksimalno punjenje u sobi mora biti u skladu sa sljedećim:

$$m_{\max} = 2.5 \times (\text{LFL})^{5/4} \times h_0 \times (A)^{1/2}$$

Minimalna površina poda  $A_{\min}$  potrebna za ugradnju uređaja za punjenje rashladnog sredstva  $M$  (kg) mora biti u skladu sa sljedećim  $A_{\min} = (M / (2.5 \times (\text{LFL})^{5/4} \times h_0))^2$

Gdje:

**Tablica GG.1 - Maksimalno punjenje**

Vrsta plina	LFL (kg/m <sup>3</sup> )	h <sub>0</sub> (m)	Površina prostorije (m <sup>2</sup> )						
			4	7	10	15	20	30	50
R32	0.306	1	1.14	1.51	1.8	2.2	2.54	3.12	4.02
		1.8	2.05	2.71	3.24	3.97	4.58	5.61	7.254
		2.2	2.5	3.31	3.96	4.85	5.6	6.86	8.85

Tablica GG.2 - Minimalna površina sobe (m<sup>2</sup>)

Vrsta plina	LFL (kg/m <sup>3</sup> )	h <sub>0</sub> (m)	Punjenje (M) (kg) Minimalna površina prostorije (m <sup>2</sup> )						
			4	7	10	15	20	30	50
R32	0.306		1.224kg	1.836kg	2.448kg	3.672kg	4.896kg	6.12kg	7.956kg
		0.6		29	51	116	206	321	543
		1		10	19	42	74	116	196
		1.8		3	6	13	23	36	60
		2.2		2	4	9	15	24	40

## Načela sigurnosti ugradnje

### 1. Sigurnost lokacije

- Otvoreni plamen zabranjen
- Ventilacija neophodna



### 2. Sigurnost rada

- Statična struja
- Nosite zaštitnu odjeću i antistatičke rukavice
- Ne koristite mobilni telefon



### 3. Sigurnost instalacije

- Detektor curenja rashladne tekućine
- Odgovarajuće mjesto instalacije



















Ova slika je shematski prikaz detektora curenja rashladne tekućine.

### Imajte na umu da:

1. Mjesto ugradnje mora biti dobro prozračeno.
2. Na mjestima za ugradnju i održavanje klima uređaja s rashladnim sredstvom R32 ne smije biti otvorenog plamena ili zavarivanja, pušenja, sušenja peći ili bilo kojeg drugog izvora topline većeg od 548 koji lako stvara otvoreni plamen.
3. Prilikom ugradnje klima uređaja potrebno je poduzeti odgovarajuće antistatičke mjere, poput nošenja antistatične odjeće i / ili rukavica.
4. Potrebno je odabrati mjesto pogodno za ugradnju ili održavanje gdje ulazi i izlazi zraka unutarnje i vanjske jedinice ne smiju biti okruženi preprekama niti u blizini bilo kojeg izvora topline ili zapaljivog i / ili eksplozivnog okoliša.
5. Ako unutarnja jedinica pati od rashladnog sredstva tijekom instalacije, potrebno je odmah isključiti ventil vanjske jedinice i sve osoblje treba napustiti dok rashladno sredstvo potpuno ne procuri 15 minuta. Ako je proizvod oštećen, takav oštećeni proizvod morate nositi natrag do stanice za održavanje, a zabranjeno je zavarivanje cijevi za rashladno sredstvo ili obavljanje drugih poslova kod korisnika.
6. Potrebno je odabrati mjesto na kojem će se izjednačiti ulazni i izlazni zrak unutarnje jedinice.
7. Potrebno je izbjegavati mjesta na kojima se drugi električni proizvodi, utikači i utičnice prekidača za napajanje, kuhinjskog ormarića, kreveta, sofe i drugih dragocjenosti nalaze odmah ispod crte s obje strane unutarnje jedinice.

## Predloženi alati

Alat	Slika	Alat	Slika	Alat	Slika
Standardni ključ		rezač cijevi		Vakuumska pumpa	
Podesivi / prstenasti ključevi		odvijač		Zaštitne naočale	
Moment ključ		Kolektor i mjeraci		Radne rukavice	
Imbus ključ		Libela		Vaga za rashladno sredstvo	
Bušilica i svrdlo		Narezница		Mikrometar	
Hilti		AmperMetar			

### Dužina cijevi i dodatno rashladno sredstvo

Kapacitet modela pretvarača (Btu/h)	9K-12K		18K-36K	
Dužina cijevi sa standardnim punjenjem	5m	5m	5m	5m
Dužina cijevi sa standardnim punjenjem (sjevernoamerička itd.)	7.5m	7.5m	7.5m	7.5m
Maksimalna udaljenost između unutarnje i vanjske jedinice	15m	25m	25m	25m
Dodatno punjenje rashladnog sredstva	20g/m	15g/m	30g/m	25g/m
Maks. razl. u razini između unutarnje i vanjske jedinice	10m	10m	10m	10m
Vrsta rashladnog sredstva	R22/R410A	R32	R22/R410A	R32

### Parametri zakretnog momenta

Promjer cijevi	Njuttin metar [N k m]	Stopa funte (1bf-ft)	Mjerač sile (kgf-m)
1/4" (φ6)	18 - 20	24.4 - 27.1	2.4 - 2.7
3/8" (φ9.52)	30 - 35	40.6 - 47.4	4.1 - 4.8
1/2" (φ12)	45 - 50	61.0 - 67.7	6.2 - 6.9
5/8" (φ15.88)	60 - 65	81.3 - 88.1	8.2 - 8.9

**Namjenski razvodni uređaj i žica za klimatizaciju**

Maksimalna radna struja klima uređaja (A)	Minimalna površina presjeka žice (mm <sup>2</sup> )	Specifikacija utičnice ili prekidača (A)	Specifikacija osigurača (A)
≤ 8	0.75	10	20
> 8 and ≤10	1.0	10	20
> 10 and ≤15	1.5	16	32
> 15 and ≤24	2.5	25	32
> 24 and ≤28	4.0	32	64
> 28 and ≤32	6.0	40	64

**NAPOMENA**

Ova je tablica samo za referencu, instalacija mora udovoljavati zahtjevima lokalnih zakona i propisa.

## INSTALACIJA UNUTARNJE JEDINICE

### Korak 1: Izaberite mjesto instalacije

1. Osigurajte da instalacija zadovoljava minimalne dimenzije instalacije (definirane u nastavku) i da udovoljava minimalnoj i maksimalnoj duljini priključne cijevi i najvećoj promjeni nadmorske visine kako je definirano u odjeljku Zahtjevi sustava.
2. Ulaz i izlaz zraka neće biti ometani, osiguravajući pravilan protok zraka kroz prostoriju.
3. Kondenzat se može lako i sigurno ispustiti.
4. Svi se spojevi mogu lako povezati s vanjskom jedinicom.
5. Unutarnja jedinica je nedostupna djeci.
6. Zid za pričvršćivanje dovoljno je jak da podnese četverostruku težinu i vibracije jedinice.
7. Filtru se lako može pristupiti za čišćenje.
8. Ostavite dovoljno slobodnog prostora da omogućite pristup za rutinsko održavanje.
9. Instalirajte najmanje 3 m od antene televizora ili radija. Klima uređaj može ometati radio ili TV prijem u područjima gdje je prijem slab. Za zahvaćeni uređaj može biti potrebno pojačalo.
10. Ne postavljajte u praonicu rublja ili uz bazen zbog nagrizajućeg okruženja.

### Minimalni razmaci u zatvorenom prostoru.

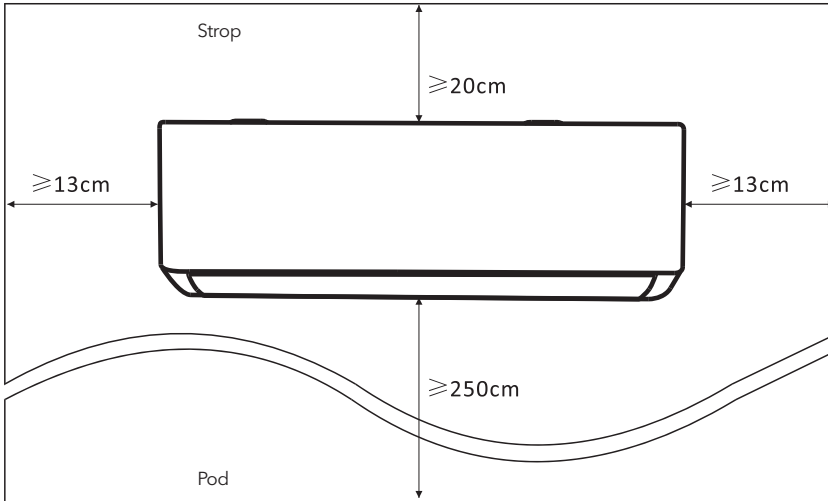

## Korak 2: Ugradite montažnu ploču

1. Uzmite pločicu za montiranje sa stražnje strane unutarnje jedinice.
2. Obavezno ispunite minimalne zahtjeve za dimenzije ugradnje u koraku 1, u skladu s veličinom montažne ploče, odredite položaj i zalijepite montažnu ploču blizu zida.
3. Podesite montažnu ploču vodoravno libelom, a zatim označite položaje rupa za vijke na zidu.
4. Odložite montažnu ploču i izbušite rupe na označenim položajima.
5. U rupe umetnite čepove za proširenje, a zatim objesite montažnu ploču i pričvrstite je vijcima.

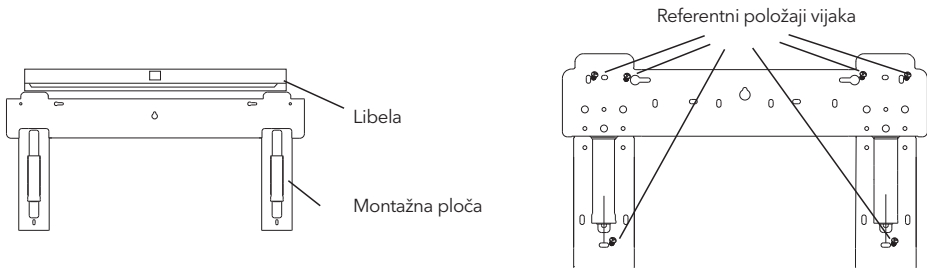

### Bilješka:

- (I) Pazite da je montažna ploča dovoljno čvrsta i ravna uz zida.
- (II) Ova prikazana slika može se razlikovati od stvarnog predmeta, uzmite ovaj drugi kao standard.

## Korak 3: Bušite zidnu rupu

U zidu treba izbušiti rupu za cjevovode za rashladno sredstvo, odvodnu cijev i priključne kablove.

1. Odredite mjesto podnožja zidne rupe u položaju montažne ploče.
2. Otvor treba imati promjer najmanje 70 mm i mali kosi kut kako bi se olakšala drenaža.
3. Izbušite zidnu rupu svrdlom za jezgre od 70 mm i s malim kosim kutom nižim od unutarnjeg kraja oko 5 mm do 10 mm.
4. Ugradite zidnu čahuru i poklopac zidne čahure (oba dodatna dijela) kako biste zaštitili spojne dijelove.

### Oprez:

Kada bušite zidnu rupu, vodite računa da izbjegavate žice, vodovod i ostale osjetljive dijelove.



## Korak 4: Priključak cijevi za rashladnu tekućinu

1. Prema položaju otvora na zidu, odaberite odgovarajući način cjevovoda.

Postoje tri opcionalna načina cjevovoda za unutarnje jedinice kao što je prikazano na donjoj slici:

U načinu cjevovoda 1 ili načinu cjevovoda 3, škarama treba rezati plastični lim izlaza za cjevovode i izvoda za kablove na odgovarajućoj strani unutarnje jedinice.

**Napomena:** Kad režete plastični lim na izlazu, rez treba obrezati kako bi bio gladak. Savijanje spojnih cijevi tako da je otvor okrenut nagore, kako je prikazano na slici

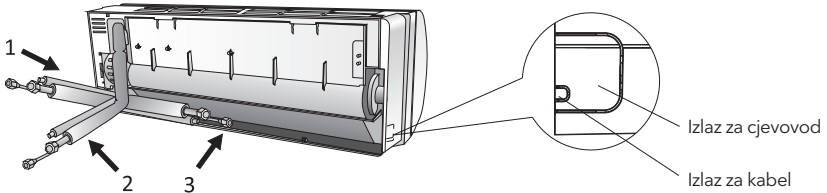

2. Savijte spojne cijevi tako da otvor bude okrenut prema gore, kao što je prikazano na slici

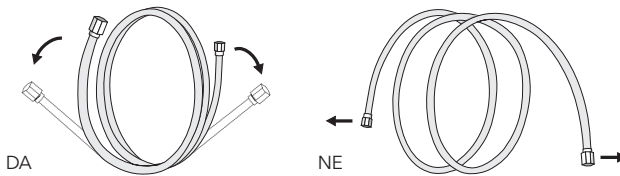



3. Provjerite ima li nešto na priključku priključne cijevi i osigurajte da je otvor čist.
4. Nakon poravnanja središta, okrenite maticu spojne cijevi da biste rukom pritegnuli maticu što je moguće čvršće.
5. Pomoću moment ključa zategnite u skladu s vrijednostima momenta u tablici zahtjeva za okretni moment; (Pogledajte tablicu zahtjeva zakretnog momenta u odjeljku MJERE UGRADNJE).
6. Zamotajte spoj izolacijskom cijevi.

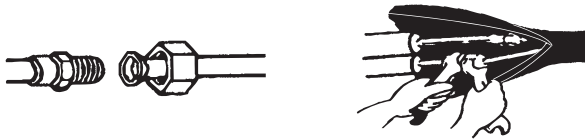

**Napomena:** Za rashladno sredstvo R32, konektor treba instalirati vani.

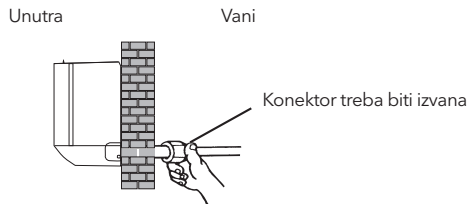

## Korak 5: Spojite odvodno crijevo

1. Namjestite odvodno crijevo (ako je primjenjivo)  
U nekim modelima obje strane unutarnje jedinice imaju odvodne rupe, možete odabrati jedan od njih za pričvršćivanje odvodnog crijeva. I spojite neiskorištenu odvodnu rupu gumom pričvršćenom za jedan od njih

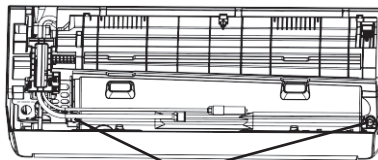

Odvodne posude

2. Spojite odvodno crijevo na odvodnu rupu, provjerite je li spoj čvrsto stegnut i je li brtveni učinak dobar.
3. Čvrsto zamotajte spoj teflonskom trakom kako biste osigurali da ne curi.

**Napomena:** Pazite da nema uvijanja ili udubljenja, a cijevi treba položiti koso prema dolje kako bi se izbjeglo začepljenje, kako bi se osigurala odgovarajuća drenaža.

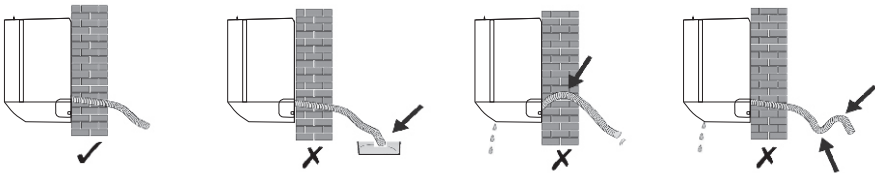

## Korak 6: Spojite ožičenje

1. Odaberite odgovarajuću veličinu kabela određenu maksimalnom radnom strujom na natpisnoj pločici. (Provjerite veličinu kabela, pogledajte MJERE UGRADNJE)
2. Otvorite prednju ploču unutarnje jedinice.
3. Odvijačem otvorite poklopac električne upravljačke kutije kako biste otkrili priključni blok.
4. Odvijte stezaljku kabela.
5. Umetnite jedan kraj kabela u položaj upravljačke kutije na stražnjoj strani desnog kraja unutarnje jedinice.
6. Spojite žice na odgovarajući konektor prema shemi ožičenja na poklopcu električne upravljačke kutije i provjerite jesu li dobro spojene.
7. Pritegnite stezaljku kabela da biste učvrstili kabele.
8. Vratite električni poklopac prednje kutije i prednju ploču.

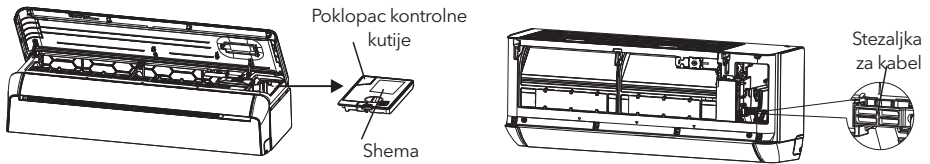

## Korak 7: Omotajte cjevovode i kablove

Nakon što su instalirane sve cijevi za rashladnu tekućinu, priključne žice i odvodno crijevo, kako bi se uštedio prostor, zaštitilo i izoliralo, moraju se povezati izolacijskom trakom prije prolaska kroz zidnu rupu.

1. Rasporedite cijevi, kablove i odvodno crijevo kako je prikazano na sljedećoj slici.



**Napomena:** (I) Provjerite je li odvodno crijevo na dnu.  
(II) Izbjegavajte prelazak i savijanje dijelova.

2. Pomoću izolacijske trake čvrsto omotajte cijevi rashladne tekućine, spajajući žice i odvodno crijevo.

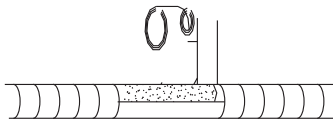

## Korak 8: Montaža unutarnje jedinice

1. Polako provucite cijevi za rashladnu tekućinu, spojne žice i snop omotanog odvodnog crijeva kroz zidnu rupu.
2. Pričvrstite vrh unutarnje jedinice na montažnu ploču.
3. Lagano pritisnite s lijeve i desne strane unutarnje jedinice, provjerite je li unutarnja jedinica dobro pričvršćena.
4. Gurnite dno unutarnje jedinice da zakačite kuke za pričvršnu ploču i provjerite je li dobro pričvršćena.

**Ponekad, ako su cijevi za rashladnu tekućinu već ugrađene u zid ili ako želite spojiti cijevi i žice na zid, učinite sljedeće:**

- (I) Zatvorite oba kraja donje ploče, primijenite malo sile prema van kako biste uklonili donju ploču.
- (II) Pričvrstite vrh unutarnje jedinice na montažnu ploču bez cjevovoda i ožičenja.
- (III) Podignite unutarnju jedinicu uza zid, otvorite nosač na montažnoj ploči i pomoću ovog nosača poduprite unutarnju jedinicu, bit će mjesta za rad.
- (IV) Izvršite cjevovode za rashladno sredstvo, ožičenje, spojite odvodno crijevo i zamotajte ih kao koraci 4 do 7.
- (V) Vratite nosač montažne ploče.
- (VI) Gurnite donji dio unutarnje jedinice da ga pričvrstite na donje kuke na montažnoj ploči i provjerite je li čvrsto pričvršćen.
- (VII) Vratite donju ploču unutarnje jedinice

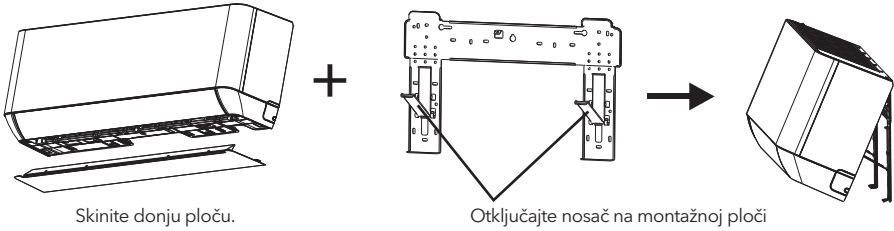

## INSTALACIJA VANJSKE JEDINICE

### Korak 1: Izaberite mjesto instalacije

Izaberite lokaciju koja omogućava sljedeće:

1. Ne postavljajte vanjsku jedinicu u blizini izvora topline, pare ili zapaljivog plina.
2. Nemojte instalirati jedinicu na previše vjetrovitim ili prašnjavim mjestima.
3. Ne instalirajte jedinicu tamo gdje ljudi često prolaze. Odaberite mjesto na kojem ispušni zrak i radni zvuk neće ometati susjede.
4. Izbjegavajte postavljanje jedinice na mjestu na kojem će biti izloženo izravnoj sunčevoj svjetlosti (ako je potrebno, koristite zaštitu koja ne smije ometati protok zraka).
5. Rezervirajte prostore kao što je prikazano na slici kako bi zrak mogao slobodno cirkulirati.
6. Postavite vanjsku jedinicu na sigurno i čvrsto mjesto.
7. Ako je vanjska jedinica izložena vibracijama, stavite gumeni amortizer na noge jedinice.

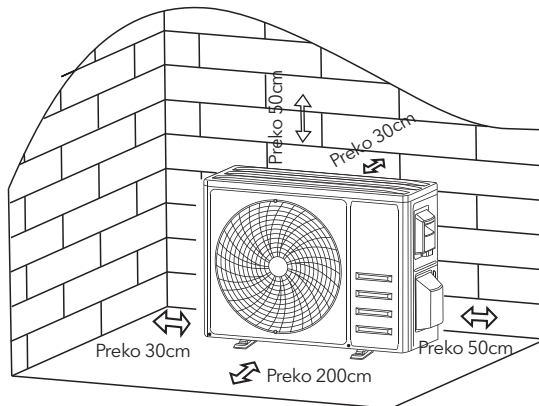

## Korak 2: Instalirajte odvodno crijevo

1. Ovaj korak samo za modele pumpi za grijanje.
2. Umetnite priključak za odvod u rupu na dnu vanjske jedinice.
3. Spojite odvodno crijevo na spoj i izvedite spoj dovoljno dobro.

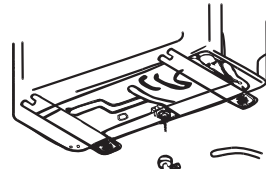

Drenažni spoj

Drenažno crijevo

## Korak 3: Popravite vanjsku jedinicu

1. Prema dimenzijama ugradnje vanjske jedinice za označavanje mjesta ugradnje zateznih vijaka.
2. Izbušite rupe i očistite betonsku prašinu i postavite vijke.
3. Ako je primjenjivo, prije postavljanja vanjske jedinice na rupu postavite 4 gumena poklopca (opcija). Ovo će smanjiti vibracije i buku.
4. Postavite podnožje vanjske jedinice na vijke i prethodno izbušene rupe.
5. Ključem pričvrstite vanjsku jedinicu vijcima.

### Bilješka:

Vanjska jedinica može se pričvrstiti na zidni nosač. Slijedite upute na zidnom nosaču

da biste pričvrstili zidni nosač na zid, a zatim na njega pričvrstite vanjsku jedinicu i držite je vodoravno.

Zidni nosač mora biti u stanju izdržati najmanje 4 puta veću težinu od vanjske jedinice.

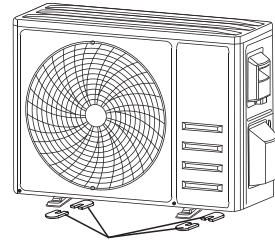

Instalirajte 4 gumena amortizera

## Korak 4: Ugradite ožičenje

1. Odvijačem odvijte poklopac ožičenja, uhvatite ga i lagano pritisnite da biste ga uklonili.
2. Odvijte stezaljku kabela i uklonite je.
3. U skladu sa shemom ožičenja zalijepljenom unutar poklopca ožičenja, spojite žice za povezivanje na odgovarajuće terminale i provjerite jesu li svi spojevi čvrsti i sigurni.
4. Zamijenite stezaljku kabela i poklopac ožičenja.

**Napomena:** Pri spajanju žica unutarnje i vanjske jedinice, struja treba biti prekinuta.

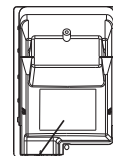
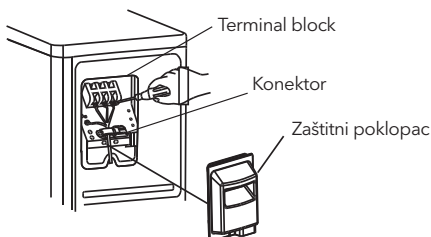

Shema konekcije

## Korak 5: Priklučak cijevi za rashladnu tekućinu

1. Odvijte poklopac ventila, uhvatite ga i lagano pritisnite da biste ga uklonili (ako je poklopac ventila primjenjiv).
2. Skinite zaštitne kapice s kraja ventila.
3. Uklonite plastični poklopac na otvorima cijevi i provjerite ima li nešto na rupi na priključnoj cijevi i provjerite je li otvor čist.
4. Nakon poravnjanja središta, zakrenite maticu na spojnoj cijevi da biste rukom što čvršće zategnuli maticu.
5. Ključem držite tijelo ventila i pritegnite maticu moment momentom u skladu s vrijednostima zakretnog momenta u tablici zahtjeva zakretnog momenta.  
(Pogledajte tablicu zahtjeva zakretnog momenta u odjeljku **UPOZORENJA ZA UGRADNJU**)

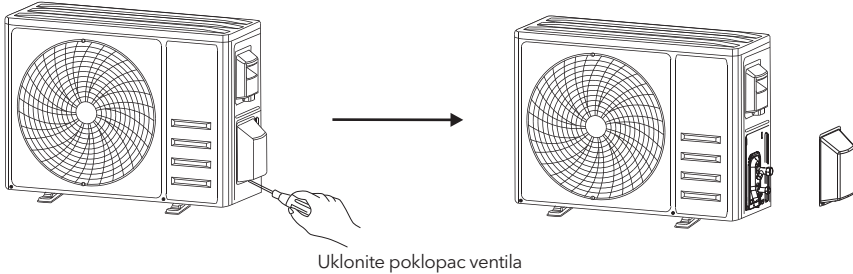

## Korak 6: Vakumiranje sustava

1. Upotrijebite ključ za uklanjanje zaštitnih poklopaca sa servisnog priključka, niskotlačnog ventila i visokotlačnog ventila vanjske jedinice.
2. Spojite crijevo tlakomjera na servisni priključak na niskotlačnom ventilu vanjske jedinice.
3. Spojite crijevo za punjenje s mjerača razdjelnika na vakuumsku pumpu.
4. Otvorite ventil niskog tlaka razdjelnika i zatvorite ventil visokog tlaka.
5. Uključite vakuumsku usisnu pumpu za sustav.
6. Vrijeme usisavanja ne smije biti kraće od 15 minuta ili provjerite pokazuje li mjerač smjese  $-0,1$  MPa ( $-76$  cmHg)
7. Zatvorite ventil niskog tlaka razdjelnika i isključite vakuum.
8. Držite pritisak 5 minuta, pobrinite se da odskok smešnog pokazivača ne prelazi  $0,005$  MPa.
9. Otvorite niskotlačni ventil u smjeru suprotnom od kazaljke na satu za  $1/4$  okreta sa šesterokutnim ključem da sustav za hlađenje napuni sustav i zatvorite niskotlačni ventil nakon 5 sekundi i brzo uklonite tlačno crijevo.
10. Provjerite nepropusnost svih unutarnjih i vanjskih spojeva sapunicom ili detektorom curenja.
11. Potpuno otvorite niskotlačni ventil i visokotlačni ventil vanjske jedinice šesterokutnim ključem.
12. Zamijenite zaštitne kapice na servisnom priključku, niskotlačnom ventilu i visokotlačnom ventilu ispod vanjske jedinice.
13. Vratite poklopac ventila

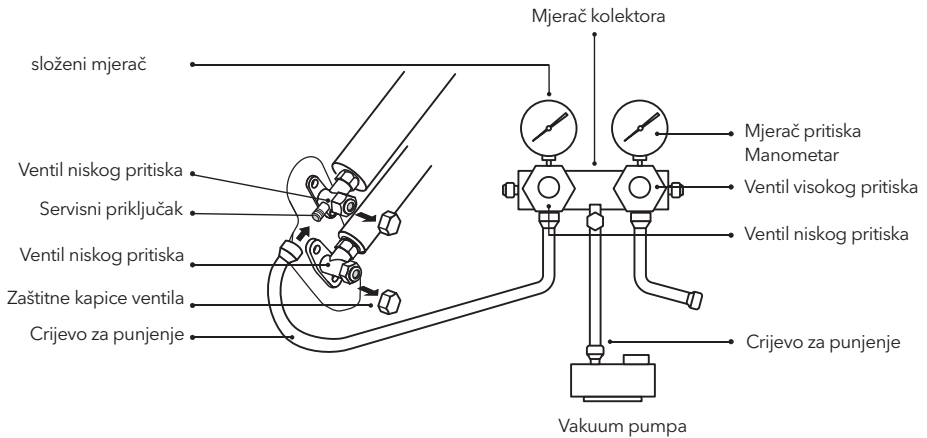

## TESTIRANJE

### Inspekcije prije probnog rada

Izvršite sljedeće provjere prije probnog rada.

Opis	Način inspekcije
Pregled električne sigurnosti	<ul style="list-style-type: none"> <li>• Provjerite je li mrežni napon u skladu sa specifikacijama.</li> <li>• Provjerite postoji li neispravnost ili nedostaje veza između dalekovoda, signalnog voda i žica uzemljenja.</li> <li>• Provjerite odgovaraju li otpor uzemljenja i otpor izolacije.</li> </ul>
Inspekcija sigurnosti ugradnje	<ul style="list-style-type: none"> <li>• Potvrdite smjer i glatkoću drenažne cijevi.</li> <li>• Provjerite je li spoj cijevi za rashladnu tekućinu u potpunosti instaliran.</li> <li>• Potvrdite sigurnost ugradnje vanjske jedinice, montažne ploče i unutarnje jedinice. Provjerite jesu li ventili potpuno otvoreni.</li> <li>• Pazite da u uređaju nema stranih predmeta ili alata.</li> <li>• Kompletan instalacija rešetke i ploče za dovod zraka u unutarnju jedinicu.</li> </ul>
Otkrivanje curenja rashladne tekućine	<ul style="list-style-type: none"> <li>• Spoj cijevi, konektor s dva ventila vanjske jedinice, zavojnica ventila, otvor za zavarivanje itd., gdje može doći do curenja.</li> <li>• Metoda otkrivanja pjene: Nanesite sapun vodom ili pjenom ravnomjerno na dijelove gdje može doći do curenja i promatrajte pojavljuju li se mjehurići ili ne, ako ne, to znači da su rezultati otkrivanja curenja sigurni.</li> <li>• Metoda detektora propuštanja: Upotrijebite profesionalni detektor curenja i pročitajte upute za uporabu i otkrijte gdje se curenja mogu dogoditi.</li> <li>• Trajanje otkrivanja curenja za svaki položaj trebalo bi biti 3 minute ili više;</li> <li>• Ako rezultat ispitivanja pokaže curenje, maticu treba zategnuti i ponovno testirati dok ne dođe do curenja;</li> <li>• Kad je otkrivanje propuštanja završeno, omotajte otvoreni priključak cijevi unutarnje jedinice s termoizolacijskim materijalom i omotajte izolacijskom trakom.</li> </ul>

## Vodič za probno pokretanje



1. Uključite napajanje.
2. Pritisnite tipku ON / OFF na daljinskom upravljaču da biste uključili klima uređaj.
3. Pritisnite tipku Mode da biste prebacili način COOL i HEAT.  
U svakom načinu rada postavljeno:  
COOL - Podesite najnižu temperaturu  
HEAT - Podesite najvišu temperaturu
4. Pokrenite oko 8 minuta u svakom načinu rada i provjerite jesu li sve funkcije pravilno pokrenute i reagira li na daljinski upravljač. Provjerite funkcije prema preporukama:
  - 4.1 Ako temperatura izlaznog zraka reagira na način hlađenja i grijanja
  - 4.2 Ako se voda pravilno ispušta iz odvodnog crijeva
  - 4.3 Ako se rolete i deflektori (opcija) pravilno okreću
5. Promatrajte probno stanje klima uređaja najmanje 30 minuta.
6. Nakon uspješnog testa, vratite se na uobičajene postavke i pritisnite tipku ON / OFF na daljinskom upravljaču da isključite jedinicu.
7. Obavijestite korisnika da pažljivo pročita ovaj priručnik prije uporabe i pokažite mu kako se koristi klima uređaj, potrebno znanje za servis i održavanje i podsjetnik za spremanje pribora.

### Bilješka:

Ako je temperatura okoline iznad raspona, pogledajte odjeljak UPUTE ZA UPOTREBU i ne možete pokrenuti način HLAĐENJA ili GRIJANJA, podignite prednju ploču i pogledajte rad gumba za nuždu za pokretanje načina HLAĐENJA i GRIJANJA.

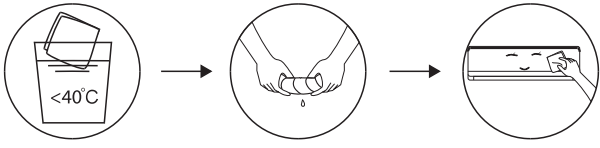
## ODRŽAVANJE UREĐAJA

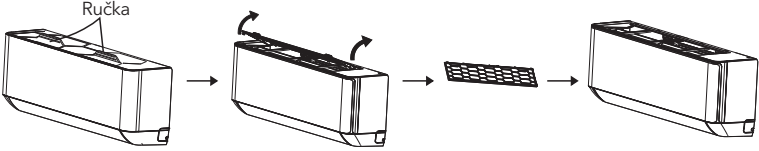
<p><b>⚠</b> <b>Upozorenje</b></p>	<ul style="list-style-type: none"> <li>• Tijekom čišćenja morate isključiti stroj i isključiti napajanje dulje od 5 minuta.</li> <li>• Klima uređaj ni pod kojim uvjetima ne smijete isprati vodom. Isparljive tekućine (npr. razrjeđivač ili benzin) oštetit će klima uređaj, pa za čišćenje klima uređaja koristite samo mekanu suhu krpu ili mokru krpu namočenu u neutralni deterdžent.</li> <li>• Pazite na redovito čišćenje sita filtra kako biste izbjegli prekrivanje prašinom koja će utjecati na učinak sita filtra.</li> <li>• Kada je radno okruženje prašnjavo, učestalost čišćenja treba povećati u skladu s tim. Nakon uklanjanja zaslona filtra, ne dodirujte rebra unutarnje jedinice kako biste izbjegli ogrebotine.</li> </ul>
<p><b>Očistite uređaj</b></p>	<div style="text-align: center;">  <p>Nježno ga osušite                      obrišite površinu jedinice</p> <p>Savjet: Često ga brišite kako biste održali klima uređaj čistim i lijepim.</p> </div>
<p><b>Zamjena filtera</b></p>	<ul style="list-style-type: none"> <li>• Uхватite podignutu ručku na filtru rukom, a zatim izvucite filter iz jedinice tako da gornji rub filtra bude odvojen od jedinice. Filter se može ukloniti podizanjem filtra prema gore.</li> <li>• Prilikom ugradnje filtra najprije umetnite donji kraj filtra u odgovarajući položaj jedinice, a zatim stisnite gornji kraj filtra u odgovarajući položaj savijanja tijela jedinice.</li> </ul>

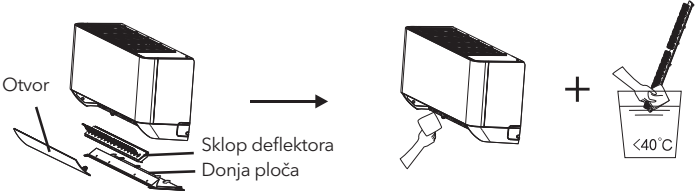
<p><b>Zamjena filtera</b></p>	
<p><b>Pranje filtera</b></p>	 <p>Izvadite filter</p> <p>Očistite filter sa sapunom i vodom i osušite ga na zraku</p> <p>Zamijenite filter</p> <p>Savjet: Kada u filtru pronađete nakupljenu prašinu, očistite filter na vrijeme kako biste osigurali čist, zdrav i efikasan rad unutar klima uređaja.</p>
<p><b>Čišćenje unutarnjeg kanala za zrak</b></p>	<ul style="list-style-type: none"> <li>• Prvo otpustite gumb u sredini rolete i savijte ga prema van kako biste ga uklonili.</li> <li>• Zatim, uhvatite obje strane donje ploče da biste je skinuli. Na kraju palcem otpustite kopču sklopa deflektora i uklonite je.</li> <li>• Obrišite sklop zračnog kanala i ventilatora čistom, obrisanom krpom. Uklonjene dijelove očistite sapunom i zrakom.</li> <li>• Nakon čišćenja, vratite uklonjene dijelove.</li> </ul> 
<p><b>Servis i održavanje</b></p>	<ul style="list-style-type: none"> <li>• Kada se klima uređaj ne koristi duže vrijeme, napravite sljedeće: Izvadite baterije daljinskog upravljača i isključite napajanje klima uređaja.</li> <li>• Kada počinjete koristiti nakon dugotrajnog isključivanja: <ol style="list-style-type: none"> <li>1. Očistite jedinicu i zaslon filtera;</li> <li>2. Provjerite da li postoje prepreke na ulazu i izlazu zraka unutarnjih i vanjskih jedinica;</li> <li>3. Provjerite da li je odvodna cijev nesmetana; Instalirajte baterije daljinskog upravljača i provjerite da li je napajanje uključeno.</li> </ol> </li> </ul>



# RJEŠAVANJE PROBLEMA

Kvar	Mogući uzroci
Uređaj ne radi	Prekid napajanja / izvučen utikač.
	Oštećen motor ventilatora unutarnje / vanjske jedinice.
	Neispravan termomagnetski prekidač kompresora.
	Neispravan zaštitni uređaj ili osigurači.
	Otpušteni priključci ili utikač izvučen.
	Ponekad prestane raditi kako bi zaštitio uređaj.
	Napon veći ili niži od raspona napona.
	Aktivna funkcija TIMER-ON.
Čudan miris	Oštećena elektronska kontrolna ploča.
Čudan miris	Priljavi zračni filter.
Buka tekuće vode	Povratni protok tekućine u cirkulaciji rashladne tekućine.
Fina magla dolazi iz otvora za zrak	To se događa kada zrak u sobi postane veoma hladan, na primjer u načinima HLAĐENJE ili ODVLAŽIVANJE / SUŠENJE.
Čuje se neobična buka	Ova buka nastaje širenjem ili skupljanjem prednje ploče zbog promjena temperature i ne ukazuje na problem.
Nedovoljan protok zraka, bio vruć, bio hladan	Neprikladno podešavanje temperature.
	Prepreke za usis i izlaz klima uređaja.
	Priljavi zračni filter.
	Brzina ventilatora postavljena na minimum.
	Ostali izvori topline u sobi.
	Nema rashladnog sredstva.
Uređaj ne reagira na naredbe	Daljinski upravljač nije dovoljno blizu unutarnje jedinice.
	Potrebno je zamijeniti baterije daljinskog upravljača.
	Prepreke između daljinskog upravljača i prijemnika signala u unutarnjoj jedinici.
Zaslon je isključen	Aktivna funkcija DISPLAY
	Nestanak struje.
Odmah isključite klima uređaj i isključite napajanje u slučaju:	Čudni zvukovi tijekom rada.
	Neispravna elektronska kontrolna ploča.
	Neispravni osigurači ili prekidači.
	Prskanje vode ili predmeta unutar uređaja.
	Pregrijani kablovi ili utikači
	Vrlo jaki mirisi koji dolaze iz uređaja.

## Kodovi pogrešaka na zaslону

U slučaju pogreške, sljedeći kodovi pogrešaka prikazuju se na zaslону unutarnje jedinice:

Zaslón	Opis problema	Zaslón	Opis problema
E1	Kvar senzora sobne temperature u zatvorenom	E8	Kvar senzora temperature vanjskog pražnjenja
E2	Kvar senzora temperature unutarnje cijevi	E9	Vanjska greška IPM modula
E3	Kvar vanjskog senzora temperature cijevi	EA	Vanjska struja otkriva kvar
E4	Curenje ili kvar sustava rashladnog sredstva	EE	Vanjska pogreška EEPROM-a na PCB-u
E6	Neispravnost motora unutarnjeg ventilatora	EH	Kvar motora vanjskog ventilatora
E7	Kvar senzora vanjske temperature okoline	EF	Kvar vanjskog senzora temperature usisavanja
EO	Kvar unutarnje i vanjske komunikacije		

## SMJERNICE ZA ODLAGANJE (europska)

Ovaj uređaj sadži rashladno sredstvo i druge potencijalno opasne materijale. Prilikom odlaganja ovog uređaja zakon zahtijeva posebno prikupljanje i postupanje. NE bacajte ovaj proizvod kao kućni otpad ili nesortirani komunalni otpad.

- Uređaj odložite u namjensko postrojenje za prikupljanje komunalnog otpada.
- Kada kupite novi uređaj, prodavač će vam vratiti stari uređaj besplatno.
- Proizvođač će također besplatno vratiti stari uređaj.
- Prodajte uređaj certificiranim trgovcima otpadnim metalima.
- Bacanje ovog uređaja u šumu ili drugu okolinu ugrožava vaše zdravlje i štetno je za okoliš.
- Opasne supstance mogu procuriti u podzemnu vodu i ući u prehrambeni lanac.



Korisnički priručnik za pametnu WiFi aplikaciju možete pronaći na:  
<https://tesla.info/wp-content/uploads/pdf/TeslaTTWiFiapp.pdf>



## JAMSTVENI LIST

## Ispunjava prodavač na mjestu prodaje:

Model			
Serijski broj			
Datum kupovine			
Naziv prodavača			
mjesto pečata (MP) prodavača		Potpis prodavača	

## Ispunjava autorizirani instalater

Ime kupca			
Mjesto			
Adresa			
Datum montaže			
Naziv montažera			
MP (mjesto pečata)		Potpis montažera	

Ovjera jamstva 2 godine	Ovjera jamstva 3 godine	Ovjera jamstva 4 godine	Ovjera jamstva 5 godina
Datum	Datum	Datum	Datum
MP	MP	MP	MP
Potpis	Potpis	Potpis	Potpis

## Izjava i uvjeti jamstva

Jamstveni rok je 36 mjeseci od datuma isporuke robe do kupca. Za jamstvene uvjete za gore navedenu robu na području Republike Hrvatske zadužen je uvoznik Spinnaker distribucija d.o.o., Slavonska avenija 24/6, 10000 Zagreb, Hrvatska. Spinnaker distribuciju možete kontaktirati putem e-maila tesla.hr@spinnaker-nt.com.

Mogućnosti produljenja jamstva za dodatnih 24 mjeseca (ukupno 60 mjeseci) od dana prodaje vrijedi pod uvjetom da je ugradnju uređaja odradila od nas ovlaštena tvrtka ili da je puštanje uređaja u rad obavljeno uz prisutnost ovlaštenog servisa, tj. da se nakon ugradnje klima uređaj redovno održava svakih 12 mjeseci.

Prava koja potrošaču pripadaju na osnovi ovog jamstva, ne utječu na prava koja potrošaču pripadaju na osnovi materijalnog nedostatka na stvari. Jamstvo za ispravno funkcioniranje robe tijekom jamstvenog roka vrijedi ako se roba sastavlja i instalira na profesionalan način i u skladu s uputama proizvođača za montažu ili ugradnju i ako ga kupac koristi u skladu s njegovom svrhom i uputama za uporabu i održavanje koje su bile isporučene s robom.

Servis na mjestu uporabe robe ili, ako je potrebno, na radionici obavlja isključivo ovlašteni servis Tesla klima uređaja. Svi nedostaci u jamstvenom roku će biti otklonjeni najkasnije 45 dana od dana primitka zahtjeva za ispravak pogreške. Rezervni dijelovi i servis osigurani nakon isteka jamstvenog roka u skladu sa zakonom.

Jamstvo prestaje ili se ne primjenjuje zbog nepridržavanja uputa za montažu, uporabu i održavanje, u slučaju neovlaštene osobe koja ometa proizvod, u slučaju ugradnje neautentičnih rezervnih dijelova, u slučaju nepažnje rukovanja robom kupca, s uputama proizvođača, u slučaju oštećenja uzrokovanih višom silom i mehaničkim utjecajima uzrokovanih kvarom kupca ili treće strane, u slučaju oštećenja plastičnih, staklenih ili gumenih dijelova podložnih brzom trošenju, oštećenja nastala uslijed instalacije, uporabe ili održavanja proizvoda od neovlaštene osobe.

Jamstvom nije obuhvaćen materijal korišten pri ugradnji uređaja (cijevi, nosači i ostalo), neispravno spajanje na elektonapajanje, kao i spoj na napajanje s neispravnim naponom ili frekvencijom. Oštećenja cijevi kondenzatora, oštećenja isparivača i ostala oštećenja koja su uzrokovana korozijom zbog atmosferskih utjecaja također nisu predmet ovog jamstva. Davanjem uređaja na popravak neovlaštenim radionicama ili osobama (ugradnja neoriginalnih dijelova), kupac gubi pravo na jamstvo.

Prilikom pozivanja na jamstvo, pored jamstvenog lista, potrebno je priložiti račun za uređaj i račun za montažu. Popravak u jamstvenom roku dužan je obaviti ovlašteni servis koji je izvršio ugradnju. Popravak van jamstvenog roka prvenstveno obavlja ovlašteni servis koji je izvršio ugradnju.

Uvoznik zadržava pravo mijenjanja servisne mreže s ciljem poboljšanja usluge ugradnje i servisa za Tesla klima uređaje.

## Centralni servis za RH:

### **SUPRA MEA d.o.o.**

Maksimirska 129, 10 000 Zagreb

tel.: 01/2316-086

fax.: 01/2911-528

e-mail: info@supra-mea.hr

- Cijela Hrvatska**, Supra Mea, 38512316086, Maksimirska cesta 129, tesla@supra-mea.hr
- Bjelovar**, PROBOX j.d.o.o., +38598377029, D.Domjanića 11/A, probox.klima@gmail.com
- Brač**, Vedran Company, +385951230000, Ul. Vatroslava Jagića 5, info@vedran-company.hr
- Cres**, Vedran Company, +385951230000, Ul. Vatroslava Jagića 5, info@vedran-company.hr
- Crikvenica**, Vedran Company, +385951230000, Ul. Vatroslava Jagića 5, info@vedran-company.hr
- Čakovec**, PROBOX j.d.o.o., +38598377029, D.Domjanića 11/A, probox.klima@gmail.com
- Dugi Otok**, Vedran Company, +385951230000, Ul. Vatroslava Jagića 5, info@vedran-company.hr
- Hvar**, Vedran Company, +385951230000, Ul. Vatroslava Jagića 5, info@vedran-company.hr
- Karlovac**, PROBOX j.d.o.o., +38598377029, D.Domjanića 11/A, probox.klima@gmail.com
- Knin**, Vedran Company, +385951230000, Ul. Vatroslava Jagića 5, info@vedran-company.hr
- Koprivnica**, PROBOX j.d.o.o., +38598377029, D.Domjanića 11/A, probox.klima@gmail.com
- Korčula**, Vedran Company, +385951230000, Ul. Vatroslava Jagića 5, info@vedran-company.hr
- Krk**, Vedran Company, +385951230000, Ul. Vatroslava Jagića 5, info@vedran-company.hr
- Lošinj**, Vedran Company, +385951230000, Ul. Vatroslava Jagića 5, info@vedran-company.hr
- Makarska**, Obrt Luxor, Meri Šuta, +38598 908 4361, +38521679880, Ante Starčevića 40, Zvonko.s@gmail.com
- Makarska**, PROBOX j.d.o.o., +38598377029, D.Domjanića 11/A, probox.klima@gmail.com
- Metković**, Barović Best d.o.o., +385913561913,, Srebreno 15, barovic.servis@email.htnet.hr
- Metković**, Radan Elektronik Centar, +385913215500, Obala pape Ivana Pavla II 17, radanelektronikcentar@gmail.com
- Osijek**, Vedran Company, +385951230000, Ul. Vatroslava Jagića 5, info@vedran-company.hr
- Otočac**, Vedran Company, +385951230000, Ul. Vatroslava Jagića 5, info@vedran-company.hr
- Pašman**, Vedran Company, +385951230000, Ul. Vatroslava Jagića 5, info@vedran-company.hr
- Pelješac**, Vedran Company, +385951230000, Ul. Vatroslava Jagića 5, info@vedran-company.hr
- Poreč**, KLIMONT, obrt za trgovinu, +385912515952, Mugeba 11, klimont.sasa@gmail.com
- Požega**, Vedran Company, +385951230000, Ul. Vatroslava Jagića 5, info@vedran-company.hr
- Pula**, Brainspot d.o.o., +38598421612, Ul. Marsovog polja 8, brainspothr@gmail.com
- Pula**, PROBOX j.d.o.o., +38598377029, D.Domjanića 11/A, probox.klima@gmail.com
- Rab**, Vedran Company, +385951230000, Ul. Vatroslava Jagića 5, info@vedran-company.hr
- Rijeka**, PROBOX j.d.o.o., +38598377029, D.Domjanića 11/A, probox.klima@gmail.com
- Sisak**, PROBOX j.d.o.o., +38598377029, D.Domjanića 11/A, probox.klima@gmail.com
- Slavonski brod**, Klimatronik, +385989020763, Ul. Krste Frankopana 4, robert.baric@gmail.com
- Split**, Periš- servis kućanskih aparata, rashladnih uređaja I trgovina, +38598707707, Ul. Alojzije Stepinca 8, klimaperis@klimaperis.hr
- Split**, PROBOX j.d.o.o., +38598377029, D.Domjanića 11/A, probox.klima@gmail.com
- Šibenik**, Periš- servis kućanskih aparata, rashladnih uređaja I trgovina, +38598707707, Ul. Alojzije Stepinca 8, klimaperis@klimaperis.hr
- Šibenik**, PROBOX j.d.o.o., +38598377029, ,
- Ugljan**, Vedran Company, +385951230000, Ul. Vatroslava Jagića 5, info@vedran-company.hr
- Umag**, KLIMONT, obrt za trgovinu, +385912515952, Mugeba 11, klimont.sasa@gmail.com
- Ugljan**, Pašman, Elektrooprema, Rogić Neven, +38598543547, +38523286378, Vlaka 2, nevenrogic3@gmail.com
- Varaždin**, PROBOX j.d.o.o., +38598377029, D.Domjanića 11/A, probox.klima@gmail.com
- Vinkovci**, Vedran Company, +385951230000, Ul. Vatroslava Jagića 5, info@vedran-company.hr
- Vinkovci**, Obrt za popravak kućanskih aparata, Mirko Božanović, +38598779605, Ljeskovačka ul. 9, mirkobožanovicvk@gmail.com
- Vodice**, Vedran Company, +385951230000, Ul. Vatroslava Jagića 5, probox.klima@gmail.com

**Vukovar**, Vedran Company, +385951230000, Ul. Vatroslava Jagića 5, info@vedran-company.hr

**Zadar**, Obrt Štefančić, 385976790769, Splitska 42a, klima@klima-stefancic.hr

**Zagreb**, Solo Servis, +385915399459, 38517701157, Samoborska cesta 81, miro@soloservis.hr

**Zagreb**, Instalacije TT, 385913005568, Jablanska 76, info@instalacijett.hr

**Zagreb**, PROBOX j.d.o.o., +38598377029, D.Domjanića 11/A, probox.klima@gmail.com

# BIZTONSÁGI ÓVINTÉZKEDÉSEK



## BIZTONSÁGI SZABÁLYOK ÉS AJÁNLÁSOK A TELEPÍTŐ SZÁMÁRA

- A készülék telepítése és használata előtt alaposan olvassa el ezt az útmutatót.
- A beltéri és a kültéri egységek telepítése során a munkaterületre való bejutást gyermekeknek meg kell tiltani. Előre nem látható balesetek történhetnek.
- Győződjön meg arról, hogy a kültéri egység tartókonjolja szilárdan van rögzítve.
- Ellenőrizze, hogy a hűtőközeg-rendszerbe ne juthasson levegő, valamint a légkondicionáló mozgatasakor ellenőrizze a hűtőközeg szivárgását is.
- A légkondicionáló berendezés telepítése után végezzen el egy tesztciklust, és rögzítse a működési adatokat.
- A beltéri egységet egy megfelelő kapacitású biztosítókkal vagy más túlterhelésvédelmi eszközzel kell ellátni.
- Győződjön meg arról, hogy a hálózati feszültség megfelel a teljesítménytáblán feltüntetett értékeknek. Tartsa tisztán a kapcsolót és a hálózati csatlakozót. Mindig pontosan illeszse be a hálózati dugót a konnektorba, így elkerülheti az áramütést vagy a nem megfelelő érintkezés miatti tűzveszélyt.
- Ellenőrizze, hogy a konnektor alkalmas-e a villásdugóhoz, ellenkező esetben cseréltesse ki a konnektort.
- A készüléket olyan, a hálózatról való leválasztásra szolgáló eszközökkel kell felszerelni, amely minden póluson olyan leválasztóval rendelkezik, amely III. kategóriájú túlfeszültség esetén is biztosítja a teljes áramtalanítást, és ezeket az eszközöket a vezetékek bekötési szabályainak megfelelően be kell építeni a helyi hálózatba.
- A légkondicionálót csak megfelelő képzettséggel rendelkező szakember szerelheti be.
- A készüléket ne szerelje 50 cm-nél kisebb távolságra gyúlékony anyagoktól (alkohol stb.) vagy nyomás alatt álló tartályoktól (pl. szórófejes flakonok).
- Ha a készüléket olyan helyiségben használják, ahol nincs lehetőség a szellőztetésre, óvintézkedéseket kell tenni annak megakadályozására, hogy a hűtőközegszivárgása a levegőben maradjon és tűzveszélyt okozzon.
- A csomagolóanyagok újrahasznosíthatóak, és a külön hulladékgyűjtőkben kell elhelyezni őket. A légkondicionálót élettartama végén vigye el ártalmatlanításra egy speciális hulladékgyűjtő központba.
- A légkondicionálót csak a jelen füzetben leírtak szerint használja. Ezek az utasítások nem fednek le minden lehetséges állapotot és helyzetet. Mint minden elektromos háztartási készülék esetében, kiemelten fontos az óvatosság a telepítés, a működtetés és a karbantartás során.
- A készüléket a vonatkozó helyi előírásoknak megfelelően kell telepíteni.
- Mielőtt csatlakoztatja az áramforráshoz, minden áramkört le kell választani a hálózatról.
- A készüléket a helyi előírásoknak megfelelően kell telepíteni.
- Ezt a készüléket 8 éves és idősebb gyermekek, valamint csökkent fizikai, érzékszervi vagy szellemi képességekkel rendelkező, illetve tapasztalat és ismeretek hiányában nem rendelkező személyek akkor használhatják, ha felügyeletet vagy utasítást kaptak a készülék biztonságos használatára vonatkozóan, és megértették a vele járó veszélyeket. A gyermekek nem játszhatnak a készülékkel. A tisztítást és a felhasználói karbantartást gyermekek felügyelet nélkül nem végezhetik.
- Ne próbálja meg egyedül beszerelni a kondicionálót; mindig forduljon képzett szakemberhez.
- A tisztítást és karbantartást szakképzett műszaki személyzetnek kell elvégeznie. Minden esetben válassza le a készüléket a hálózati áramforrásról, mielőtt bármilyen tisztítást vagy karbantartást végezne.
- Győződjön meg arról, hogy a hálózati feszültség megfelel a teljesítménytáblán feltüntetett értékeknek. Tartsa tisztán a kapcsolót és a hálózati csatlakozót. Mindig pontosan illeszse be a hálózati dugót a konnektorba, így elkerülheti az áramütést vagy a nem megfelelő érintkezés miatti tűzveszélyt.
- Működés közben ne húzza ki a dugót a készülék kikapcsolásához, mert ez szikrárt hozhat létre, és tüzet okozhat.
- Ezt a készüléket háztartási felhasználásra tervezték, és nem szabad más célra használni, például ruhaszártásra, ételek hűtésére stb.
- A készüléket mindig a légszűrővel felszerelve használja. A légkondicionáló légszűrő nélküli használata a készülék belső részén túlzott por- vagy szennyeződéscs-felhalmozódást okozhat, ami esetleges későbbi meghibásodást okoz.
- A felhasználó felelőssége, hogy a készüléket szakképzett szakemberrel szereltesse be, aki ellenőrzi, hogy a készüléket a hatályos jogszabályoknak megfelelően földelték-e, és hogy a készülék által használt áramkörbe a megfelelő kismegszakítót építsék be.
- A távirányítóban lévő elemeket újra kell hasznosítani vagy megfelelően kell ártalmatlanítani. A selejtes elemek ártalmatlanítása --- Kérjük, hogy az elemeket válogatott kommunális hulladékként dobja ki a gyűjtőhelyen.

- Soha ne tegye ki magát huzamosabb ideig közvetlenül a hideg levegő áramlásának. A hideg levegőnek való közvetlen és hosszan tartó kitettség veszélyes lehet az egészségre. Különösen óvatosnak kell lenni azokban a helyiségekben, ahol gyermekek, idős vagy beteg emberek tartózkodnak.
- Ha a készülék füstölni kezd, vagy esetleg égett szagot érez, azonnal kapcsolja áramtalanítsa a készüléket, és forduljon a szervizközponthoz.
- A készülék ilyen körülmények között történő hosszabb ideig tartó használata tüzet vagy áramütést okozhat.
- A javításokat csak a gyártó által felhatalmazott szervizközpontban végeztesse el
- Áramtalanítsa a klímát, ha előreláthatólag hosszabb ideig nem fogja használni. A légáramlás irányát megfelelően be kell állítani.
- A légkondicionálót csak a jelen füzetben leirtak szerint használja. Ezek az utasítások nem fednek le minden lehetséges állapotot és helyzetet. Mint minden elektromos háztartási készülék esetében, kiemelten fontos az óvatosság a telepítés, a működtetés és a karbantartás során.
- A készüléket áramtalanítsa, ha hosszabb ideig nem használja, valamint bármilyen tisztítás vagy karbantartás előtt.
- A legmegfelelőbb hőmérséklet kiválasztásával megelőzhető a készülék károsodása.

## BIZTONSÁGI ELŐÍRÁSOK ÉS TILTÁSOK

- Ne hajlítsa meg, ne rángassa vagy nyomja össze a tápkábelt, mivel ez károsíthatja azt. Az áramütés vagy tűz valószínűleg leginkább a sérült tápkábel miatt következhet be. A sérült tápkábelt csak képzett szakemberek cserélhetik ki.
- Ne használjon hosszabbítókat vagy elosztókat.
- Ne érintse meg a készüléket, ha meztláb van, vagy vizes a teste.
- Ne takarja el a beltéri vagy a kültéri egység levegő be- vagy kimeneti nyílását. Ezeknek a nyílásoknak az elzárása a légkondicionáló működési hatékonyságának csökkenését okozza, ami esetlegesen meghibásodásokat vagy károkat okozhat.
- Semmiképpen ne változtassa meg a készüléket.
- Ne telepítse a készüléket olyan környezetbe, ahol a levegő gázt, olajat vagy ként tartalmazhat, illetve hőforrások közelébe.
- A készüléket gyermekek, valamint fizikai, érzékszervi vagy értelmi képességeikben korlátozott, illetve a készüléket és annak használatát nem ismerő személyek csak olyan felügyelete mellett használhatják, aki a berendezés biztonságos módon történő használatára és az ezzel járó veszélyekre vonatkozó szabályokat megismerte.
- Ne lépjen a készülékre, és ne helyezzen nehéz vagy forró tárgyakat a készülék tetejére.
- Ne hagyja sokáig nyitva az ablakokat vagy ajtókat, amikor a légkondicionáló működik.
- Ne irányítsa a légáramot növényekre vagy állatokra.
- Ne tegye ki a készüléket semmilyen nedvességre. Az elektromos szigetelés megsérülhet, ami áramütést okozhat.
- Ne másszon fel a kültéri egységre, és ne helyezzen rá semmilyen tárgyat.
- Soha ne dugjon semmit a készülékbe, mert ez sérülést okozhat.
- A gyermekeket felügyelni kell, hogy ne játsszanak a készülékkel. Ha a tápkábel megsérül, a további veszélyek elkerülése érdekében azt csak a gyártó, annak szakszerve, vagy egy megfelelő végzettséggel rendelkező szakember cserélheti ki.



# AZ ALKATRÉSZEK MEGNEVEZÉSEI

## Beltéri egység

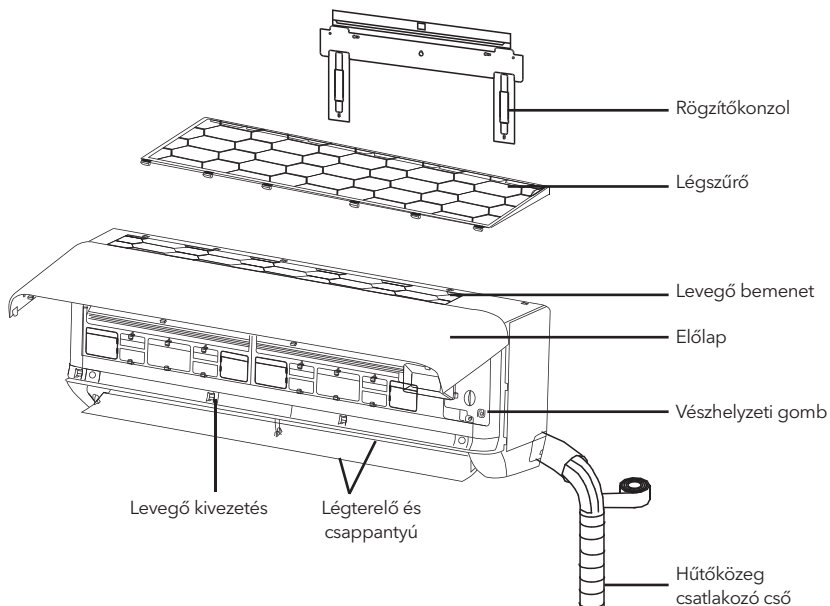

## Kültéri egység

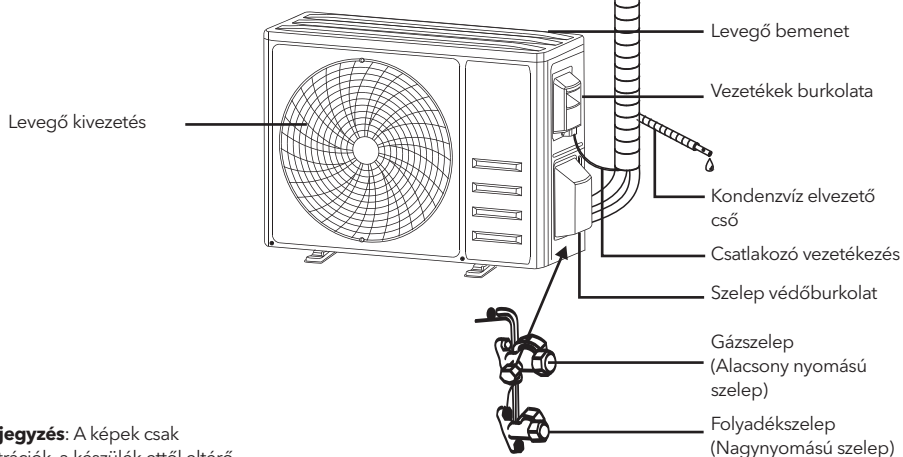



**Megjegyzés:** A képek csak illusztrációk, a készülék ettől eltérő lehet.

A védőburkolat eltávolításával

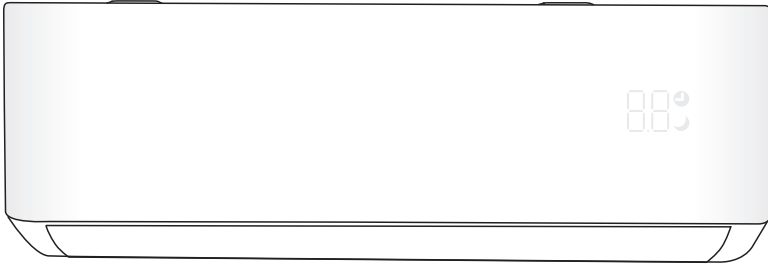
## Beltéri kijelző



Ssz.	LED	Funkció
1		Időzítő, hőmérséklet és hibakódok kijelzője.
2		Időzítő működés közben világít.
3		Alvás üzemmód



A kapcsolók és kijelzők alakja és helyzete modellenként eltérő lehet, de a funkciójuk ugyanaz.



# TÁVIRÁNYÍTÓ

## Távírányító KIJELZŐ

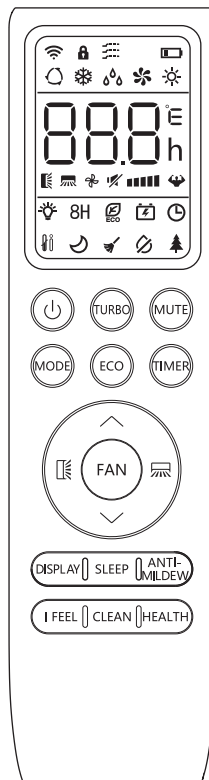
Ssz.	Gomb	Funkció
1		Elem töltöttsége
2		Automatikus üzemmód
3		Hűtés üzemmód
4		Levegőszárító üzemmód
5		Csak ventilátor üzemmód
6		Fűtési mód
7		ECO üzemmód
8		Időzítő
9		Hőmérsékletjelző
10		A ventilátor sebessége: Automatikus/ alacsony/ alacsony-közepes/ közepes/ közepes-magas/ magas
11		Némítás funkció
12		TURBO funkció
13		Fel-le automatikus mozgás
14		Bal-jobb automatikus mozgás
15		Alvás funkció
16		Egészséges funkció
17		I FEEL funkció
18		8 °C-os fűtési funkció
19		Jelerősség
20		Gyengéd szellő
21		Gyermekzár
22		Kijelző BE/KIKAPCSOLÁS
23		GEN funkció
24		Öntisztító funkció
25		Penész elleni funkció



A távirányító kijelzője és egyes funkciói a modelltől függően változhatnak.

Ssz.	Gomb	Funkció
1		A légkondicionáló be-/kikapcsolása .
2	^	A hőmérséklet csökkentéséhez, vagy az időzítő beállításához.
3	v	A hőmérséklet növeléséhez, vagy az időzítő beállításához.
4	MODE	A működési mód kiválasztása (AUTO, COOL, DRY, FAN, HEAT).
5	ECO	Az ECO funkció aktiválása/deaktiválása.
		Hosszan nyomja meg a 8C fűtési funkció be-/kikapcsolásához (modelltől függően).
6	TURBO	A TURBO funkció aktiválása/deaktiválása.
7	FAN	A ventilátor sebességének kiválasztása: automatikus/néma/alacsony/alacsony-közepes/közepes/közepes-magas/magas/turbó.
8	TIMER	Az időzítő be-/kikapcsolási idejének beállítása.
9	SLEEP	A SLEEP funkció be- és kikapcsolása.
10	DISPLAY	A LED kijelző be-/kikapcsolása.
11		A vízszintes lamellák mozgásának leállítása vagy elindítása, illetve a kívánt fel/le légáramlási irány beállítása.
12		A vízszintes lamellák mozgásának leállítása vagy elindítása, illetve a kívánt bal/jobb légáramlási irány beállítása.
13	I FEEL	Az I FEEL funkció be- és kikapcsolása.
14	MUTE	A MUTE funkció be-/kikapcsolása.
		Hosszan nyomja meg a GEN funkció aktiválásához/deaktiválásához (modelltől függően).
15	MODE + TIMER	A gyermekzár funkció aktiválása/deaktiválása.
16	CLEAN	Az Öntisztítás funkció aktiválása/deaktiválása (modelltől függően).
17	FAN + MUTE	A lágy szellő funkció aktiválása/deaktiválása (modelltől függően).
18	HEALTH	A HEALTH funkció aktiválása/deaktiválása (modelltől függően).
19	ANTI-MILDEW	A penészesítés funkció aktiválása/deaktiválása.



A távirányító kijelzője és egyes funkciói a modelltől függően változhatnak..



A gombok és kijelzők formája és elhelyezkedése modelltől függően változhat, de a funkciójuk ugyanaz.



A készülék az egyes gombok helyes vételét hangjelzéssel nyugtázza..

## Elemek cseréje

Távolítsa el az elemtakaró lemezt a távirányító hátuljáról a nyíl irányába nyomva és csúsztatva. Helyezze be az elemeket a távirányítóba ügyelve a helyes polarításra (a (-) pólus a rugós oldalra). Helyezze vissza az elemfedelelet a helyére csúsztatva.



2 db LRO3 AAA (1,5 V) elemet használjon.

Ne használjon újratölthető elemeket.

Cserélje ki a régi elemeket új, azonos típusú elemekre, ha a kijelző már nem olvasható megfelelően.

Ne dobja ki az elemeket kommunális hulladékként.

Az ilyen hulladékot külön kell gyűjteni speciális helyen.

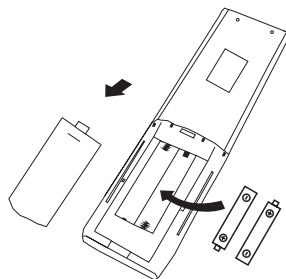

Minden alkalommal, amikor kicseréli az elemeket a távirányítóban, beállíthatja a hűtést vagy fűtést. Amint behelyezte az elemeket, kapcsolja be a távirányítót, és az alábbiak szerint járjon el.

1. Tartsa nyomva a **MODE** gombot, amíg az (❄️) ikon villogni nem kezd a hűtés beállításához.

2. Tartsa nyomva a **MODE** gombot, amíg az (🔥) ikon villogni nem kezd a fűtés beállításához.

Megjegyzés: Ha a távirányítót hűtési üzemmódba állítja, a fűtési funkciót nem lehet aktiválni a hőszivattyúval ellátott készülékekben. Ha át kell állítani, vegye ki az elemeket, és helyezze be újra.



A hőmérsékletet megadhatja °C-ban és °F-ben is.

1. Tartsa nyomva a **TURBO** gombot 5 másodpercen keresztül, hogy a váltási módba lépjen.;

2. Tartsa nyomva a **TURBO** gombot, amíg át nem kapcsol °C és °F;

3. Ezután engedje fel a nyomógombot, és várjon 5 másodpercet, a funkció kiválasztásra kerül.

Megjegyzés:

1. Irányítsa a távirányítót a légkondicionáló felé.

2. Ellenőrizze, hogy nincsenek-e tárgyak a távirányító és a beltéri egység jelfogadója között.

3. Soha ne hagyja a távirányítót közvetlen napfénynek kitéve.

4. Tartsa a távirányítót legalább 1 m távolságban a televíziótól vagy más elektromos készülékektől.

## Hűtés üzemmód



A hűtési funkció lehetővé teszi, hogy a légkondicionáló egyidejűleg hűtse a helyiséget és csökkentse a levegő páratartalmát is.

A hűtési funkció aktiválásához (COOL), nyomja meg a **MODE** gombot amíg a ❄️ szimbólum meg nem jelenik. A ▼ és ▲ gombokkal állítsa be a kívánt hőmérsékletet.

## Levegőszárítás mód



Ez a funkció csökkenti a levegő páratartalmát, hogy a helyiség komfortosabbá váljon.

A funkció bekapcsolásához nyomja meg a **MODE** gombot amíg a 💧 szimbólum meg nem jelenik. Egy előre beállított automatikus program indul el.

## Ventilátor üzemmód



Ventilátor üzemmód, csak levegőkeringetés.

Az üzemmód bekapcsolásához nyomja meg a **MODE** gombot, amíg a 🌀 szimbólum meg nem jelenik.

## Automatikus üzemmód





Automatikus üzemmód.

A beállításához nyomja meg a **MODE** gombot amíg a 🌀 szimbólum meg nem jelenik. Az üzemmód ilyenkor automatikusan a szobahőmérsékletnek megfelelően kerül beállításra.

## Fűtés üzemmód

**HEAT**  A fűtési funkció lehetővé teszi, hogy a légkondicionálóval fűtse a helyiséget.

Az aktiváláshoz nyomja meg a **MODE** amíg a  szimbólum megjelenik. A  és  gombok segítségével állítsa be a kívánt hőmérsékletet.

**!** FŰTÉS üzemmódban a készülék automatikusan aktiválhat egy leolvasztási ciklust, amely elengedhetetlen a kondenzátoron lévő fagy leolvasztásához. Ez az eljárás általában 2-10 percig tart. A leolvasztás alatt a beltéri egység ventilátora leállítja a működést. A leolvasztás után automatikusan visszatér a FŰTÉS üzemmódba.

## Ventilátor sebesség (FAN gomb)

**FAN**  Váltottassa meg a ventilátor sebességét.

Nyomja meg a **FAN** gombot a ventilátor sebességének beállításához, az automatikus/ néma/ alacsony/ alacsony-közepes/közepes/közepes-magas/ magas/magas/magas/ TURBO sebességre állítható



## Gyermekzár funkció





1. Nyomja hosszan a **MODE** és **TIMER** gombokat az aktiváláshoz és deaktiváláshoz.
2. Ebben a funkcióban egyetlen gomb sem lesz aktív.



## Időzítő funkció ---- TIMER ON

**TIMER**  A készülék automatikus bekapcsolásához.

Ha a készülék ki van kapcsolva, akkor időzített bekapcsolást tud beállítani.

Az automatikus bekapcsolás idejének beállítása az alábbiak szerint történik:

1. Nyomja meg a **TIMER** gombot a bekapcsoláshoz. Az  és  villogni kezd a kijelzőn.
2. A  és  gombokkal állítsa be a kíván időt. A gomb megnyomásakor az idő 0 és 10 óra között fél órával, 10 és 24 óra között pedig eggyel nő/csökken.



3. Nyomja meg a **TIMER** gombot a megerősítéshez.
4. Az időzítő bekapcsolása után állítsa be a szükséges üzemmódot (Cool/ Heat/ Auto/ Fan/ Dry), a **MODE** gombbal. Állítsa be a ventilátorsebességet a **FAN** gombbal, a hőmérsékletet pedig a  és  gombok segítségével.

A törléshez nyomja meg a **TIMER** gombot.

## Időzítő funkció ---- TIMER OFF

**TIMER**  A készülék automatikus kikapcsolásához.

Az automatikus kikapcsolás idejének beállításához az alábbiak szerint járjon el:







1. Ellenőrizze, hogy a készülék be van-e kapcsolva.
2. Nyomja meg a **TIMER** gombot.  
A  és  gombok segítségével állítsa be az időtartamot.
3. Nyomja meg a **TIMER** gombot a megerősítéshez.

A törléshez nyomja meg a **TIMER** gombot.

Note: All programming should be operated within 5 seconds, otherwise the setting will be cancelled.

## LEGYEZŐ üzemmód



1. Nyomja meg a SWING gombot a funkció aktiválásához.
  - 1.1 Nyomja meg a  gombot a fel-le mozgáshoz, a  jelenik meg a kijelzőn.
  - 1.2 Nyomja meg a  gombot a balra-jobbra mozgathoz, a  jelenik meg a kijelzőn.
  - 1.3 Nyomja meg újból a megállításhoz.
2. Ha a függőleges légtérrelőket kézzel állítja be, amelyek a lamellák helyezkednek el, lehetővé teszi a légáramlás jobbra vagy balra történő közvetlen mozgathozását.
3. Tartsa nyomva a  vagy a  3 másodpercen keresztül a légáramlási irány több szögének kiválasztásához.

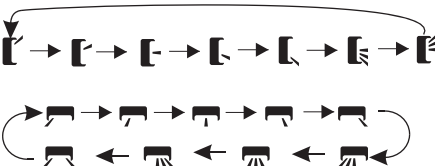

 Never position Flaps manually, the delicate mechanism might seriously damaged!

 Never put fingers, sticks or other objects into the air inlet or outlet vents. Such accidental contact with live parts might cause unforeseeable damage or injury.

## TURBO funkció



TA turbó funkció aktiválásához nyomja meg a **TURBO** gombot, és  jelenik meg a kijelzőn. A funkció törléséhez nyomja meg újból. COOL/ HEAT üzemmódban, ha a TURBO funkciót választja, a készülék a legnagyobb ventilátorsebességgel működik.

## Néma funkció



1. Nyomja meg a **MUTE** gombot, majd a  jelenik meg a kijelzőn. Nyomja meg újra a gombot a funkció törléséhez.
2. Amikor a MUTE funkció aktív, a távvezérlőn megjelenik az automatikus ventilátorsebesség, és a beltéri egység a legkisebb ventilátorsebességgel működik, hogy csendes legyen.
3. A FAN/ TURBO gomb megnyomásakor a MUTE funkció kikapcsol. A MUTE funkció nem aktiválható szárító üzemmódban.

## SLEEP funkció



Előre beállított automatikus működési program.

Nyomja meg a **SLEEP** gombot az aktiváláshoz és a  szimbólum megjelenik a kijelzőn. Nyomja meg újra a gombot a funkció törléséhez. 10 óra után a légkondicionáló visszatér az előző beállítási módra.

## I FEEL funkció (opcionális)



Nyomja meg a **I FEEL** az aktiváláshoz, majd a  jelenik meg a kijelzőn. Ismétlje meg a deaktiváláshoz. Ez a funkció lehetővé teszi, hogy a távirányító megmérje a hőmérsékletet az aktuális helyen, és ezt a jelet elküldje a légkondicionálónak, hogy optimalizálja a hőmérsékletet Ön körül és biztosítsa a kényelmét. A funkció 2 órával később automatikusan kikapcsol.

## ECO funkció



Ebben az üzemmódban a készülék automatikusan úgy állítja be a működést, hogy energiát takarítson meg.

Nyomja meg az **ECO** gombot és a  ikon jelenik meg a kijelzőn. Nyomja meg újból a deaktiváláshoz. Megjegyzés: Az ECO funkció mind a HÜTÉS, mind a FŰTÉS üzemmódban elérhető.

## DISPLAY funkció (Beltéri kijelző)



A LED kijelző be-/kikapcsolása panelen.

Nyomja meg a **DISPLAY** gombot a panel LED-kijelzőjének kikapcsolásához. Nyomja meg újra a gombot a LED-kijelző bekapcsolásához.

## GEN funkció (opcionális)

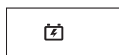



1. Először kapcsolja be a beltéri egységet, és nyomja meg hosszan a **MUTE** gombot. Ismétlje meg a funkció kikapcsolásához.
2. A funkció közben nyomja meg röviden a **MUTE** gomb a típus kiválasztásához L3 - L2 - L1 - OF.
3. Válassza ki az OF-t, és várjon 2 másodpercet a kilépéshez.

## Öntisztító funkció (opcionális)

Csak a hőszivattyús modelleknél elérhető.

A funkció aktiválásához először kapcsolja ki a beltéri egységet, majd nyomja meg a **CLEAN** gombot. A hangjelzést követően az **AC** jelenik meg a beltéri egységen, a  ikon pedig a kijelzőn.

1. Ez a funkció segít eltávolítani a felgyülemlett szennyeződések, baktériumokat stb. a beltéri párologtatóból.
2. Ez a funkció körülbelül 30 percig tart, majd visszatér az előre beállított üzemmódba. A folyamat megszakításához nyomja meg a  gombot.
- 2 hangjelzést fog hallani, amikor a műveletnek vége.

 Normális, ha a működési folyamat során némi zaj hallatszik, mivel a műanyag a hő hatására kitágul, a hideg hatására pedig összehúzódik.

 Javasoljuk, hogy ezt a funkciót a következő környezeti feltételek mellett működtesse, hogy bizonyos biztonsági védelmi funkciókat elkerüljön.

Beltéri egység	Hőmérséklet < 86°F (30°C)
Kültéri egység	41°F (5°C) < Hőm. < 86°F (30°C)

 Javasoljuk, hogy ezt a funkciót 3 havonta használja.

## 8°C fűtés funkció (Opcionális)

1. Nyomja hosszan az **ECO** gombot, majd **[8°C]** ( **[46°F]** ) jelenik meg a kijelzőn. Ismétlje meg a funkció kikapcsolásához.
2. Ez a funkció automatikusan elindítja a fűtési üzemmódot, ha a helyiség hőmérséklete alacsonyabb lesz, mint 8°C, és visszatér a készenléti állapotba, ha a hőmérséklet eléri a 9°C-ot.
3. Ha a helyiség hőmérséklete magasabb, mint 18°C a készülék automatikusan kikapcsolja ezt a funkciót.

## Gyengéd szellő funkció (opcionális)

1. Kapcsolja be a beltéri egységet, és váltson COOL üzemmódra, majd nyomja meg hosszan a **FAN** és a **MUTE** gombot együtt 3 másodpercig, hogy aktiválja ezt a funkciót, a  megjelenik a kijelzőn. Ismétlje meg a deaktiváláshoz.
2. Ez a funkció bezárja a függőleges lamellákat, és kellemes szellő érzetet nyújtja Önnek.

# HASZNÁLATI UTASÍTÁS

 Ha a légkondicionálót a megadott tartományon túli hőmérsékleten próbálja használni, akkor a készülék védőberendezése működésbe léphet, és a légkondicionáló nem fog működni. Ezért próbálja meg az eszközt a következő hőmérsékleti körülmények között használni.

### Inverteres légkondicionáló:

Hőmérséklet	Mód		
	Fűtés	Hűtés	Szárítás
Szobahőmérséklet	0°C~30°C	17°C~32°C	
Kültéri hőmérséklet	-20°C~30°C (Alacsony hőmérsékletű fűtés: -25°C~30°C)	T1 éghajlat: 15°C~53°C (Alacsony hőmérsékletű hűtés: -15°C~53°C)	
		T3 klíma: 15°C~55°C	

Ha a tápkábel csatlakoztatva van, indítsa újra a légkondicionálót a leállás után, vagy működés közben kapcsolja át más üzemmódba, és a légkondicionáló védőberendezése elindul. A kompresszor 3 perc múlva folytatja a működését.

### A fűtési működés jellemzői (hőszivattyú esetén)

#### Előmelegítés:

Ha a fűtési funkció be van kapcsolva, a beltéri egységnek 2~5 percig tart az előmelegítés, majd a légkondicionáló elkezdi fűteni és meleg levegőt fúj.

#### Leolvasztás:

Fűtés közben, ha a kültéri egység lefagyott, a légkondicionáló bekapcsolja az automatikus leolvasztási funkciót a fűtés hatásfokának javítása érdekében. A leolvasztás során a beltéri és a kültéri ventilátorok leállnak. A légkondicionáló a leolvasztás befejezése után automatikusan folytatja a fűtést.

## Egészségügyi funkció (Opc.)

1. Először kapcsolja be a beltéri egységet, majd nyomja meg a **HEALTH** gombot, a  megjelenik a kijelzőn. Ismétlje meg a deaktiváláshoz.
2. Amikor a HEALTH funkció elindul, az ionizátor/plazma/ bipoláris ionizátor/ UVC lámpák (modellektől függően) bekapcsolódnak és működnek.

## Penészmentesítés (Opc.)

1. COOLING/ DRY üzemmódban, nyomja meg a **ANTI-MILDEW** gombot a funkció aktiválásához, és a  jelenik meg a kijelzőn;
- c 2. Ha a légkondicionálót kikapcsolja a COOLING/ DRY üzemmódból, a beltéri egység kb. 15 percig tovább működik, hogy megszársítsa a beltéri egységet;
3. Nyomja meg újra, vagy válasszon más üzemmódot a funkció kikapcsolásához.



### ⚠ Vészhelyzet gomb:

Nyissa ki a panelt, és keresse meg a vészhelyzeti gombot az elektronikus vezérlődobozon, ha a távirányító meghibásodik. (Mindig egy szigetelt anyaggal nyomja meg a vészhelyzeti gombot).

Jelenlegi állapot	Művelet	Válasz	Üzemmód
Készenléti állapot	Nyomja meg a gombot egyszer	Egyszer röviden csipog.	Hűtés üzemmód
Készenléti üzemmód (csak hőszivattyúnál)	Nyomja meg a gombot kétszer 3 másodpercen belül	Röviden kétszer csipog.	Fűtés üzemmód
Bekapcsolt állapotban	Nyomja meg egyszer a gombot	Egy ideig folyamatosan csipog	Kikapcsolás

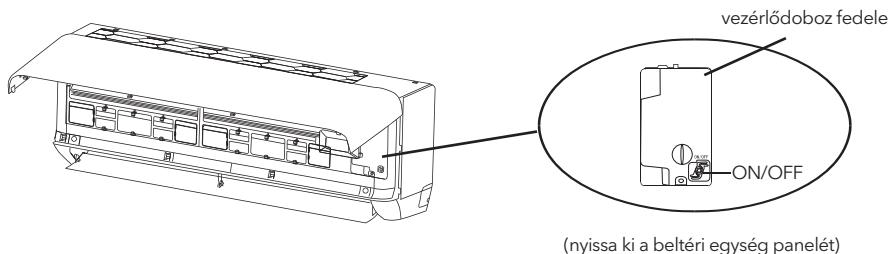

## SZERVIZELÉSI UTASÍTÁS (R32)

- Ellenőrizze a kézikönyvben található információkat, hogy megismerje a készülék megfelelő telepítéséhez szükséges hely méreteit, beleértve a szomszédos szerkezetekhez képest megengedett minimális távolságokat.
- A készüléket 4 m<sup>2</sup>-nél nagyobb alapterületű helyiségben lehet telepíteni, működtetni és tárolni.
- A csővezetékek hosszának a lehető legkisebbnek kell lenniük.
- A csővezetékeket óvni kell a fizikai sérülésektől, és nem szabad szellőzetlen térben felszerelni.
- Tartsa be a helyi gázkezelési szabályokat.
- A mechanikus csatlakozásoknak karbantartási célokra hozzáférhetőnek kell lenniük.
- A hűtőközeg kezelésére, telepítésére, tisztítására, karbantartására és ártalmatlanítására vonatkozóan kövesse a jelen kézikönyvben megadott utasításokat.
- Ügyeljen arra, hogy a szellőzőnyílások ne legyenek letakarva.
- Megjegyzés: A szervizelést csak a gyártó által ajánlott módon szabad elvégezni.
- Figyelmeztetés: A készüléket jól szellőző helyen kell tárolni, ahol a helyiség mérete megfelel az üzemeltetéshez megadott helyiségterületnek.
- Figyelmeztetés: A készüléket olyan helyiségben kell tárolni, ahol nincs folyamatosan működő nyílt láng (például működő gázkészülék) és egyéb gyújtóforrás (például működő elektromos fűtőttest).
- A készüléket úgy kell tárolni, hogy mechanikai sérülések ne keletkezzenek rajta.
- Szigorú elvárás, hogy akit hűtőközeg kezeléssel kapcsolatos munkára kérnek fel, rendelkezzen az iparág által akkreditált értékelő hatóság által kiállított érvényes és naprakész tanúsítvánnyal, amely elismeri a szakember alkalmasságát, az érintett ipari ágazatban elismert értékelési előírásoknak megfelelően. A szervizelési műveleteket csak a berendezés gyártójának ajánlásaival összhangban szabad elvégezni. Azokat a karbantartási és javítási műveleteket, amelyek más szakképzett személyek közreműködését igénylik, a gyűlékony hűtőközegek használatára jogosult személy felügyelete mellett kell elvégezni.
- Minden olyan munkafolyamatot, amely a biztonsági eszközöket érintenek, csak megfelelő végzettséggel rendelkező szakember végezhet.
- Figyelmeztetés:
  - Ne használjon a leolvasztási folyamat felgyorsítására vagy a tisztításra a gyártó által javasoltaktól eltérő eszközöket.
  - A készüléket olyan helyiségben kell tárolni, ahol nincsenek folyamatosan üzemelő gyújtóforrások (például: nyílt láng, működő gázkészülék vagy működő elektromos fűtőttest).
  - Ne sérüljön át és ne égessen meg a hűtőkört.

- A hűtőközegek szagtalan gázok, ezért különös óvatossággal járjon el.



Vigyázat! Tűzveszély



Használati utasítás



Technikai kézikönyv elolvasása

## 16. A szervizeléssel kapcsolatos információk:

### 1. A terület ellenőrzése

A gyűlékony hűtőközegeket tartalmazó rendszereken végzett munka megkezdése előtt biztonsági ellenőrzésekre van szükség annak érdekében, hogy a tűz- és robbanásveszélyt a lehető legkisebbre csökkentsék. A hűtőrendszer javításakor a következő óvintézkedéseket kell betartani a rendszeren végzett munka előtt.

### 2. Eljárásrend

A munkát ellenőrzött eljárás szerint kell végezni, hogy a munka során a lehető legkisebbre csökkentsék a gyűlékony gáz vagy gőz jelenlétének kockázatát.

### 3. Általános munkaterület

A karbantartó személyzetet és a helyi területen dolgozókat ki kell oktatni az elvégzendő munka jellegéről. Kerülni kell a zárt térben végzett munkát. A munkaterületet körülvevő területet el kell határolni. Biztosítani kell, hogy a területet a gyűlékony anyagok ellenőrzésével biztonságossá tegyék.

### 4. A hűtőközeg jelenlétének ellenőrzése

A területet a munka előtt és közben hűtőközeg-érzékelővel ellenőrizni kell, hogy a technikus tisztában legyen a potenciálisan gyűlékony légkörrel. Biztosítani kell, hogy a használt szívárgásérzékelő berendezés alkalmas legyen a gyűlékony hűtőközegekkel való használatra, azaz szikramentes, megfelelően lezárt vagy gyűjtőszikramentes legyen.

### 5. Tűzoltó készülék megléte

Ha a klímaberendezésen, vagy bármely kapcsolódó alkatrészben forró munkát kell végezni, megfelelő tűzoltó berendezésnek kell kéznél lennie. A töltési terület mellett legyen egy száraz por vagy CO2 tűzoltó készülék.

### 6. Nyílt láng használata tilos

Minden lehetséges gyújtóforrást és nyílt lángot, beleértve a cigarettázást is, kellően távol kell tartani a telepítést, javítást, eltávolítást és ártalmatlanítást helyétől, amely során a hűtőközeg esetleg a levegőbe kerülhet. A munka megkezdése előtt a berendezés körüli területet át kell vizsgálni, hogy meggyőződjünk arról, hogy nincs-e ott gyulladásveszély. A munkaterületre „Dohányozni tilos” táblákat kell elhelyezni.

### 7. Terület szellőztetése

A rendszer feltöltése vagy bármilyen nagy hőt igénylő munka elvégzése előtt gondoskodni kell arról, hogy a terület a szabadban legyen, vagy legalább megfelelően szellőztetve legyen. A szellőztetésnek végig legyen folyamatos.

### 8. A klímaberendezés ellenőrzése

A cserélendő alkatrészeknek minden esetben a gyárral megegyező és specifikációjúnak kell lennie. Mindig a gyártó karbantartási és szervizelési útmutatóját kell követni. Kérdés esetén forduljon a gyártó műszaki osztályához segítségért.

A gyűlékony hűtőközegeket használó berendezéseknél a következő ellenőrzéseket kell elvégezni:

- A töltet mérete megfelel annak a helyiségméretnek, amelyben a hűtőközeget tartalmazó alkatrészeket beszerelik;
- A szellőzőberendezések és a szellőzőnyílások megfelelően működnek, és nincsenek elzárva;
- Közvetett hűtőkör használata esetén a másodlagos hűtőkörben ellenőrizni kell a hűtőközeget;
- A berendezés megjelölése továbbra is látható és olvasható-e. Az már nem leolvasható értékeket, jelöléseket és jeleket ki kell javítani;
- A hűtőcsöveket vagy alkatrészeket olyan helyre kell beszerelni, ahol nem érik olyan külső behatások, mely elősegítik a korrodálást, kivéve, ha az alkatrészek olyan anyagokból készültek, amelyek eleve ellenállnak a korrodálódásnak, vagy megfelelően védve vannak a behatások ellen.

### 9. Az elektromos készülékek ellenőrzése

Az elektromos alkatrészek javításának és karbantartásának magában kell foglalnia a kezdeti biztonsági ellenőrzéseket és az alkatrészek ellenőrzési eljárásait. Ha olyan hiba áll fenn, amely veszélyeztetheti a biztonságot, mindaddig nem szabad áramforráshoz csatlakoztatni a készüléket, míg ezeket a hibákat el nem hárították. Ha a hibát nem lehet azonnal kijavítani, de mindenképp üzemeltetni kell a készüléket, akkor ideiglenes megoldást kell alkalmazni. Ezt jelezni kell a készülék felhasználóinak.

A biztonsági ellenőrzéseknek ki kell terjedniük az alábbiakra is:

- a kondenzátorok kisütése: ezt biztonságos módon kell elvégezni, hogy elkerülje a szikrázást;
- hogy a rendszer töltése, helyreállítása vagy tisztítása során ne legyenek feszültség alatt álló elektromos alkatrészek és vezetékek;
- a földelés mindvégig folytonos legyen.

## 17. A lezárt alkatrészek javítása

1. A lezárt alkatrészek javítása során a lezárt burkolatok stb. eltávolítása előtt minden esetben áramtalanítani kell a rendszert. Ha a szervizelés során feltétlenül szükséges a berendezés elektromos ellátása, akkor a legkritikusabb ponton egy állandóan működő szívárgásérzékelőt kell elhelyezni, amely figyelmeztet a potenciálisan veszélyes helyzetre.

2. Különös figyelmet kell fordítani a következőkre annak biztosítása érdekében, hogy az elektromos alkatrészekon végzett munka során a burkolatot ne változtassák meg oly módon, hogy az befolyásolja a védelmi szintet. Ide tartozik a kábelek sérülése, a csatlakozások túlzott száma, a nem az eredeti specifikációnak megfelelően elkészített csatlakozók, a tömítések sérülése, a tömítések helytelen felszerelése stb.

A készüléket minden esetben biztonságosan kell felszerelni.

Győződjön meg arról, hogy a tömítések vagy tömítőanyagok nem öregedtek el annyira, hogy már nem szolgálják a céljukat megfelelően. A cserealkatrészeknek meg kell felelniük a gyártó előírásainak.

MEGJEGYZÉS: A szilikon tömítőanyag használata gátolhatja a szivárgásérzékelő berendezések bizonyos típusainak hatékonyságát. A gyújtószikramentes alkatrészeket nem kell a munka előtt leválasztani.

#### 18. A gyújtószikramentes alkatrészek javítása

Ne alkalmazzon állandó induktív vagy kapacitív terhelést az áramkörön anélkül, hogy megbizonyosodna arról, hogy ez nem haladja meg az alkalmazott berendezésre megengedett feszültséget és áramerősséget.

A gyújtószikramentes alkatrészek az egyetlen olyan típusok, amelyeken éghető anyagok jelenlétében, feszültség alatt is lehet dolgozni. A vizsgálóberendezésnek a megfelelő névleges teljesítményűnek kell lennie. Az alkatrészeket csak a gyártó által meghatározott alkatrészekkel cserélje ki. Más alkatrészek tűz- és robbanásveszélyesek.

#### 19. Kábelezés

Ellenőrizze, hogy a vezetékek ne legyenek kitéve kopásnak, korrózióknak, túlzott nyomásnak, rezgésnek, éleknak vagy más káros környezeti hatásoknak. Az ellenőrzés során vegye figyelembe az öregedést, vagy a kompresszorok és ventilátorok által keltett folyamatos rezgés hatásait is.

#### 20. A gyűlékony hűtőközegek kimutatása

A hűtőközeg-szivárgások keresése vagy észlelése során semmilyen körülmények között nem szabad potenciális gyújtóforrásokat használni. Halogénlámpát (vagy más, nyílt lángot használó érzékelőt) nem szabad használni.

#### 21. Szivárgásérzékelési módszerek

A következő szivárgásérzékelési módszerek alkalmazhatóak a gyűlékony hűtőközegeket tartalmazó rendszerek esetében:

Elektronikus szivárgásérzékelőket kell használni a gyűlékony hűtőközegek kimutatására, de előfordulhat, hogy az érzékenység nem megfelelő, vagy újralibrálásra szorul. (Az érzékelőberendezést hűtőközegmentes területen kell kalibrálni.) Biztosítani kell, hogy az érzékelő ne legyen potenciális gyújtóforrás, és alkalmas legyen a használt hűtőközeghez. A szivárgásérzékelő berendezést a hűtőközeg LFL százalékos értékére kell beállítani, és az alkalmazott hűtőközegre kell kalibrálni, és a megfelelő gázszázalékra (legfeljebb 25 %) kalibrálni.

A szivárgásjelző folyadékok a legtöbb hűtőközeggel használhatóak, de kerülni kell a klórtartalmú tisztítószerek használatát, mivel a klór reakcióba léphet a hűtőközeggel és megrongálhatja a rézcsöveket.

Szivárgás gyanúja esetén minden nyílt lángot el kell oltani.

Ha olyan hűtőközeg-szivárgást talál, amely forrasztást igényel, az összes hűtőközeget le kell fejteni a rendszerből, vagy el kell szigetelni (elzárószelvények segítségével) a rendszert egy, a szivárgástól távol eső részén. Ezután oxigénmentes nitrogént (OFN) kell átvezetni a rendszeren a forrasztási folyamat előtt és alatt.

#### 22. Eltávolítás és kiürítés

A hűtőközegkör javításakor vagy bármilyen más célból a hagyományos eljárásokat kell alkalmazni. Fontos, hogy kellő óvatossággal járjon el. A következő eljárást kell betartani:

- A hűtőközeg eltávolítása;
- Tisztítsa meg a kört inert gázzal;
- Lefejtés;
- Újabb tisztítás inert gázzal;
- Az hűtőkör megnyitása.

A hűtőközeg-töltetet arra alkalmas tartályokba kell visszatölteni. A rendszert OFN-nel kell átöblíteni, hogy a készüléket biztonságossá tegye. Ezt a folyamatot többször is meg kell ismételni. Ehhez a feladathoz nem szabad sűrített levegőt vagy tiszta oxigént használni.

Az folyamatot úgy kell elvégezni, hogy a rendszert OFN-nel fel kell tölteni, amíg az üzemi nyomást el nem éri, majd a légkörbe el kell engedni, majd újbóli vákuumozás szükséges. Ezt a folyamatot addig kell ismételni, amíg a rendszerben hűtőközeg van. Az utolsó OFN-töltet felhasználásakor a rendszert légköri nyomásra kell engedni, hogy a munka megkezdődhessen. Ez a művelet feltétlenül szükséges, ha a csővezetéseken forrasztási műveleteket kell végezni.

Biztosítani kell, hogy a vákuumszivattyú kivezetése ne legyen közel semmilyen gyújtóforráshoz, és legyen biztosítva a megfelelő szellőzés.

#### 23. Leszerelés

Mielőtt ezt az eljárást elvégezné, elengedhetetlen, hogy a technikus teljesen megismerje a berendezést és annak minden részletét. Gyakorlati szükségessé ahhoz, hogy az összes hűtőközeget biztonságosan le tudja fejteni. A feladat elvégzése előtt olaj- és hűtőközegmintát kell venni arra az esetre, ha a visszanyert hűtőközeg újrafelhasználása előtt elemzésre van szükség. A feladat megkezdése előtt mindenképpen áramtalanítani kell a készüléket.

a. Ismerje meg a berendezést és annak működési elvét.

b. Áramtalanítsa a teljes rendszert.

c. Az eljárás előtt győződjön meg arról, hogy:

- a hűtőközegetartályok kezeléséhez szükséges mechanikus kezelőberendezés rendelkezésre áll;
- az összes egyéni védőeszköz rendelkezésre áll, és azokat megfelelően használják;

- a lefejtési folyamatot mindenkor egy hozzáértő személy felügyeli;
- a lefejtő berendezés és a palackok megfelelnek a megfelelő szabványoknak.
- d. Lehetőség szerint szivattyúzza le a hűtőközeg-rendszert.
- e. Ha a vákuumozás nem lehetséges, készítsen speciális gyűjtőcsövet, hogy a hűtőközeget el lehessen távolítani a rendszer különböző részeiből.
- f. Győződjön meg arról, hogy a tartályt a lefejtés előtt a mérlegre tette.
- g. Indítsa el a lefejtőgépet a gyártó utasításainak megfelelően.
- h. Ne töltse túl a palackokat. (Legfeljebb 80 %-os lehet a töltöttség).
- i. Ne lépje túl a palack maximális üzemi nyomását, még átmenetileg sem.
- j. Ha a palackokat megfelelően feltöltötték és a folyamat befejeződött, gondoskodjon arról, hogy a tartályokat és a berendezést azonnal elszállítsák a helyszínről, valamint, hogy a berendezésen lévő összes elzárószelepet elzárja.
- k. A visszanyert hűtőközeget csak akkor szabad más hűtőrendszerbe tölteni, ha azt megtisztították és ellenőrizték.

#### 24. Címkézés

A berendezésen fel kell tüntetni, hogy a berendezést leszerelték és kiürítették a hűtőközeget. A címkét dátummal és aláírással kell ellátni. Biztosítani kell, hogy a berendezésen olyan címkék is legyenek, amelyek jelzik, hogy a berendezés gyűlékony hűtőközeget tartalmaz.

#### 25. Visszafejtés

A hűtőközeg eltávolításához megfelelő gyakorlat szükséges.

A hűtőközeg tartályokba történő átfertésekor gondoskodni kell arról, hogy csak megfelelő palackokat használjanak. Gondoskodjon arról, hogy a rendszer teljes töltetének tárolásához megfelelő számú palack álljon rendelkezésre. Minden tartályt az adott hűtőközeghez kell felcímkézni. A palackok nyomáscsökkentő szelepeinek és a hozzájuk tartozó elzárószelepeknek működőképesnek kell lenniük. Az üres palackokat a visszanyerés előtt lehetőség szerint hűtsék le.

A visszanyerő berendezésnek megbízható állapotban kell lennie és alkalmasnak kell lennie minden hűtőközeg visszanyerésére, beleértve adott esetben a gyűlékony hűtőközegeket is. Ezenkívül rendelkezésre kell állnia egy kalibrált mérlegnek is, amely szintén jó állapotban van. A tömlők állapotát is minden alkalommal vizsgálja meg, a szivárgásmentes leválasztó csatlakozókkal együtt. A gép használata előtt ellenőrizni kell, hogy az kielégítően működik-e, megfelelően karbantartott-e, és hogy a hozzá tartozó elektromos alkatrészek el vannak-e szigetelve, hogy hűtőközeg szivárgása esetén megakadályozzák a tüzet. Kérdés esetén forduljon a gyártóhoz. A lefejt hűtőközeget a vissza kell juttatni a hűtőközeg szállítójához, és a megfelelő hulladékátvételi jegyzéket el kell készíteni. Ne keverje össze a hűtőközegeket a visszanyerő egységekben és különösen ne a palackokban. Ha a kompresszorokat vagy kompresszorolajokat kell eltávolítani, győződjön meg arról, hogy azokat elfogadható szintre leürítették, hogy biztos legyen abban, hogy a kenőanyagban nem marad gyűlékony hűtőközeg. A kiürítési folyamatot a kompresszoron a szállítókhöz történő visszaszállítása előtt kell elvégezni. A folyamat felgyorsítására kizárólag a kompresszortest elektromos fűtése használható. Ha a rendszerből olajat ürítenek, azt biztonságosan kell elvégezni.

# TELEPÍTÉSI ÓVINTÉZKEDÉSEK (R32)

## Fontos szempontok

1. A megvásárolt klímaberendezést szakembernek kell telepítenie, és a kézikönyv csak a szakemberek számára ad megfelelő tájékoztatást! A telepítési előírásoknak meg kell felelniük az értékesítés utáni szervizszabályzatunknak.
2. A gyűlékony hűtőközeg feltöltésekor bármelyik művelet súlyos sérülést vagy sérüléseket okozhat.
3. A telepítés befejezése után szivárgásvizsgálatot kell végezni, majd az eredményt jegyzőkönyvezni kell.
4. A gyűlékony hűtőközeget használó légkondicionáló berendezés karbantartása vagy javítása előtt feltétlenül el kell végezni a biztonsági ellenőrzést, hogy a tűzveszélyt a minimálisra csökkentsék.
5. A gépet ellenőrzött eljárással kell üzemeltetni annak érdekében, hogy a működés során a gyűlékony gáz által okozott kockázat a minimálisra csökkenjen.
6. A hűtőközeg össztömegére és a légkondicionáló berendezéssel felszerelendő helyiség területére vonatkozó követelmények (a következő GG.1 és GG.2 táblázatokban láthatóak).

## A maximális feltöltési érték és az előírt minimális alapterület

$$m_1 = (4 \text{ m}^3) \times \text{LFL}, m_2 = (26 \text{ m}^3) \times \text{LFL}, m_3 = (130 \text{ m}^3) \times \text{LFL}$$

Ahol az LFL az alsó gyűlékonysági határérték kg/m<sup>3</sup>-ben, az R32 LFL 0,038 kg/m<sup>3</sup>.

### **A $m_1 < M = m_2$ : töltöttséggel rendelkező berendezések esetében**

A maximum töltöttség szobánként a következőképpen alakul:

$$m_{\max} = 2.5 \times (\text{LFL})^{5/4} \times h_0 \times (A)^{1/2}$$

Az M (kg) töltésű hűtőközeggel ellátott készülék telepítéséhez szükséges minimális alapterületet az alábbiak szerint kell kiszámítani:  $A_{\min} = (M / (2,5 \times (\text{LFL})^{5/4} \times h_0))^2$

### **GG.1. táblázat - Maximális töltet (kg)**

Kat.	LFL (kg/m <sup>3</sup> )	h <sub>0</sub> (m)	terület (m <sup>2</sup> )						
			4	7	10	15	20	30	50
R32	0.306	1	1.14	1.51	1.8	2.2	2.54	3.12	4.02
		1.8	2.05	2.71	3.24	3.97	4.58	5.61	7.254
		2.2	2.5	3.31	3.96	4.85	5.6	6.86	8.85

### **GG.2. táblázat - Minimális helyiségterület (m<sup>2</sup>)**

Kat.	LFL (kg/m <sup>3</sup> )	h <sub>0</sub> (m)	Töltés mennyisége (M) (kg) Minimális helyiségterület (m <sup>2</sup> )						
			4	7	10	15	20	30	50
R32	0.306		1.224kg	1.836kg	2.448kg	3.672kg	4.896kg	6.12kg	7.956kg
		0.6		29	51	116	206	321	543
		1		10	19	42	74	116	196
		1.8		3	6	13	23	36	60
		2.2		2	4	9	15	24	40

## Biztonsági alapelvek a telepítéshez

### 1. Helyszíni biztonság

- Nyílt láng használata tilos
- Szellőztetés szükséges



### 2. Biztonságos feltételek

- Számoljon a statikus elektromossággal
- Védőruházatot és antistatikus kesztyűt kell viselni.
- Ne használjon mobiltelefont



### 3. Biztonságos telepítés

- Hűtőközeg szivárgásérzékelő
- Megfelelő telepítési hely



















A bal oldali képen egy hűtőközeg-szivárgásérzékelő sematikus ábrája látható.

### Kérjük, vegye figyelembe, hogy:

1. A telepítés helyének jól szellőztetettnek kell lennie.
2. Az R32 hűtőközeget használó légkondicionáló berendezés telepítésének és karbantartásának helyszínén nem lehet nyílt láng, nem lehet hegeszteni, tilos a dohányzás, 548 °C-nál nagyobb hőforrás, amely könnyen tüzet okoz.
3. A légkondicionáló berendezés telepítésekor megfelelő antistatikus ruházatot és/vagy kesztyűt kell viselni.
4. A telepítéshez vagy karbantartáshoz megfelelő helyszínt kell választani, ahol a beltéri és a kültéri egységek légbeömlő és légkivezető nyílásai nincsenek eltakarva, illetve nincsenek közel hőforrásokhoz vagy gyúlékony és/vagy robbanásveszélyes anyagokhoz.
5. Ha a beltéri egységből a telepítés során hűtőközeg szivárog, azonnal el kell zárni a kültéri egység szelepét, és el kell hagyni a helységet legalább 15 percre, amíg a hűtőközeg teljesen el nem szivárog. Ha a termék megsérül, a sérült készüléket el kell szállítani egy karbantartó állomásra, TILOS ilyen jellegű javítási munkálatokat végezni a felhasználó telephelyén.
6. Kizárólag jól szellőztetett helyiségben szabad szervizelni, ahol a bemenő légáram mennyiség megegyezik a kimenő levegő mennyiségével
7. Telepítésnél kerülni kell azokat a helyeket, ahol más elektromos készülékek vannak, a készülék legyen távol aljzatoktól, konyhaszekrénytől, ágytól, kanapétól és egyéb értéktárgyaktól.

## Szükséges eszközök

Szerszám	Kép	Szerszám	Kép	Szerszám	Kép
Szabvány villáskulcs		Csővágó		Vákuum-szivattyú	
Állítható csavarkulcs		Csavarhúzó		Védőszemüveg	
Nyomatékkulcs		Nyomásmérők		Munkakesztyű	
Imbuszkulcsok		Vízérték		Hűtőanyag mennyiség mérő	
Fúrógép és fúrószárak		Peremező		Mikronos mérőműszer	
Magfúró		Multiméter, lakatfogó			

### Csőhossz és további hűtőközeg hozzáadása

Inverter modellek Kapacitás (Btu/h)	9K-12K		18K-36K	
A cső hossza szabványos töltéssel	5m	5m	5m	5m
A cső hossza szabványos töltéssel (például: észak-amerikai stb.)	7.5m	7.5m	7.5m	7.5m
Maximális távolság a beltéri és a kültéri egység között	15m	25m	25m	25m
Kiegészítő hűtőközeg töltés	20g/m	15g/m	30g/m	25g/m
Max. szintkülönbség a beltéri és a kültéri egység között	10m	10m	10m	10m
A hűtőközeg típusa	R22/R410A	R32	R22/R410A	R32

### Nyomaték paraméterek

Cső	Newton méter [N x m]	Fontláb (1bf-ft)	Méter kilogramm (kgf-m)
1/4" (φ6)	18 - 20	24.4 - 27.1	2.4 - 2.7
3/8" (φ9.52)	30 - 35	40.6 - 47.4	4.1 - 4.8
1/2" (φ12)	45 - 50	61.0 - 67.7	6.2 - 6.9
5/8" (φ15.88)	60 - 65	81.3 - 88.1	8.2 - 8.9

**Dedikált biztosíték és vezeték a légkondicionálóhoz**

<b>A légkondicionáló maximális működési áramerősség (A)</b>	<b>Minimális vezeték keresztmetszet (mm<sup>2</sup>)</b>	<b>Az aljzat vagy kapcsoló specifikációja (A)</b>	<b>Biztosíték specifikáció (A)</b>
≤ 8	0.75	10	20
> 8 és ≤10	1.0	10	20
> 10 és ≤15	1.5	16	32
> 15 és ≤24	2.5	25	32
> 24 és ≤28	4.0	32	64
> 28 és ≤32	6.0	40	64

**MEGJ.**

Ez a táblázat csak tájékoztató jellegű, a telepítésnek meg kell felelnie a helyi törvények és előírások követelményeinek.

## BELTÉRI EGYSÉG TELEPÍTÉSE

### 1. lépés: A telepítés helyének kiválasztása

1. Győződjön meg arról, hogy a telepítés megfelel a minimális méretkövetelményeknek (lásd alább), valamint a rendszerkövetelmények szakaszban meghatározott minimális és maximális csatlakozó csővezeték-hossznak és maximális emelkedésnek.
2. A levegő be- és kiáramlása nincs akadályoztatva, biztosítva a megfelelő légáramlást a helyiségben.
3. A kondenzvíz könnyen és biztonságosan elvezethető.
4. Minden csatlakoztatás könnyen kivitelezhető a kültéri egységhez.
5. A beltéri egység gyermekek számára elérhetetlen helyen van.
6. Olyan fal, amely elég erős ahhoz, hogy a készülék teljes súlyának és rezgésének négyszeresét kibírja.
7. A szűrő könnyen hozzáférhető a tisztításhoz.
8. Hagyjon elegendő szabad helyet a rutinszerű karbantartáshoz.
9. Legalább 3 méter távolságra szerelje fel a készüléket a TV-készülék vagy rádió antennájától. A légkondicionáló működése zavarhatja a rádió- vagy TV-vételt olyan területeken, ahol gyenge a vétel. Az érintett készülékhez erősítőre lehet szükség.
10. Ne telepítse mosókonyhába vagy úszómedence mellé a magas és állandó páratartalom miatt.



## Minimális helyszükséglet

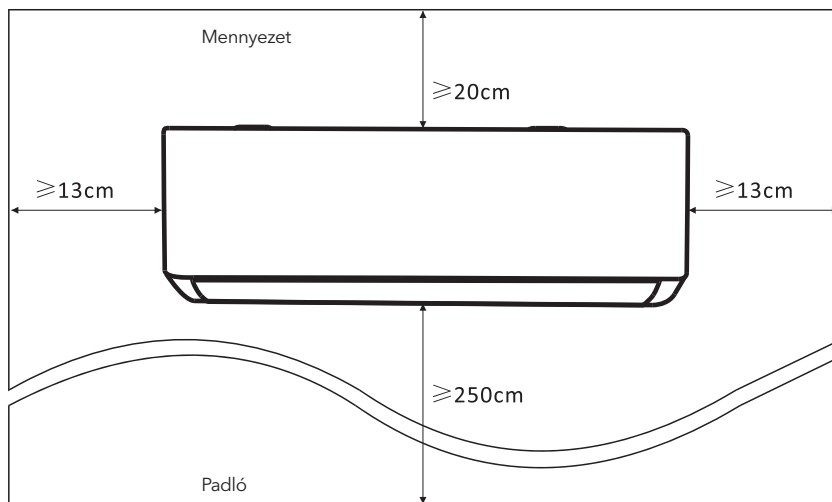

## 2. lépés: Rögzítőkonzol felszerelése

1. Vegye le a rögzítőkonzolt a beltéri egység hátuljáról.
2. Győződjön meg arról, hogy a felszerelés helye az 1. lépés szerinti minimális telepítési méretkövetelményeknek megfelel. Ragassza fel a konzolt ideiglenesen a pozícionáláshoz.
3. Állítsa vízszintes helyzetbe a konzolt vízmértékkel, majd jelölje ki a falon a csavarfuratok helyét.
4. Vegye le a konzolt, és fúrja ki a lyukakat a megjelölt pozíciókban.
5. Helyezze be a lyukakba a dübeleket, majd akassza fel a szerelőlemezt, és rögzítse azt a csavarokkal.

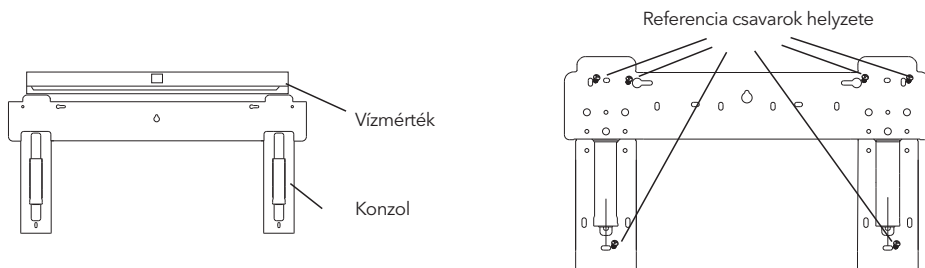

### MEGJEGYZÉS:

- (I) Győződjön meg róla, hogy a konzol a beszerelés után elég szilárdan és megfelelően illeszkedik a falhoz.
- (II) A képek csak illusztrációk.

### 3. lépés: Falfúrás

A falon lyukat kell fúrni a hűtőközeg csővezeték, a vízvezető cső és a csatlakozó kábelek számára.

1. Határozza meg a lyukakat a konzol pozíciója alapján.
2. A lyuknak legalább 70 mm átmérőjűnek kell lennie, valamint egy minimális lejtést is kell biztosítani a vízvezetés megkönnyítése érdekében.
3. Fúrja ki lyukat 70 mm-es magfúróval ferde szögben, a beltéri végnél kb. 5-10 mm-rel alacsonyabbra.
4. Helyezze el a kötőcsövet és annak fedelét (mindkettő opcionális alkatrész) a csatlakozó alkatrészek védelmére.

#### Vigyázat:

Fúrás közben ügyeljen arra, hogy elkerülje a falban futó vezetékeket, vízvezetékeket és más érzékeny alkatrészeket.

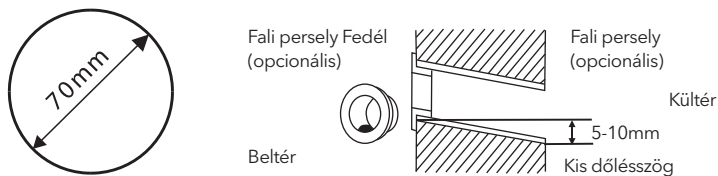

### 4. lépés: A hűtőközegcső csatlakoztatása

A lyuk helyzetének megfelelően válassza ki a megfelelő csővezetési módot.

A beltéri egységekhez három választható csővezetési mód áll rendelkezésre az alábbi ábrán látható módokon: Az 1. vagy a 3. módban a csővezeték kivezetésének és a kábelkivezetésnek a műanyag kikönnyítését a beltéri egység megfelelő oldalán ollóval kell bevágni.

**MEGJEGYZÉS:** A műanyag lap kivágásakor a kivezetésnél a vágáséleket simára kell eldolgozni.

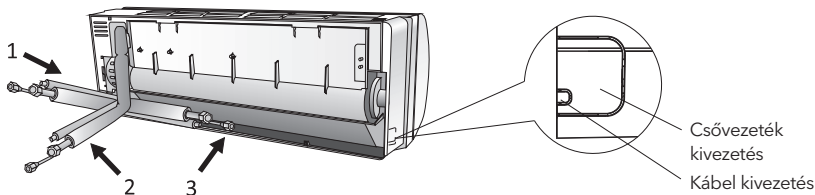

1. Hajlítsa meg a csatlakozó csöveket a nyílással felfelé az ábrán látható módon.

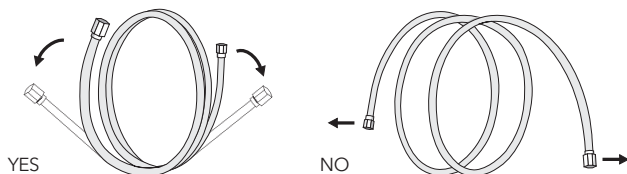

2. Vegye le a csőnyílások műanyag fedelét, és vegye le a csőcsatlakozók végén lévő védőburkolatot.
3. Ellenőrizze, hogy a csatlakozócső nyílásán van-e bármilyen szennyeződés, és ha igen tisztítsa meg.
4. A központosítás után tekerje rá kézzel a lehető legszorosabban az anyát.
5. Használjon nyomatékkulcsot a táblázatban szereplő értékek szerinti meghúzásához;  
(Lásd a nyomatékkövetelményeket tartalmazó táblázatot a BEÁLLÍTÁSI ELŐKÉSZÍTÉSEK szakaszban)
6. Tekerje be a kötést a szigetelőcsővel.

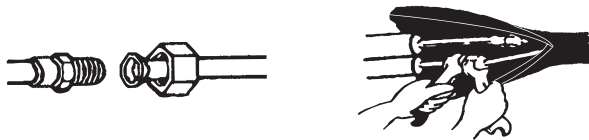

**Megjegyzés:** R32 hűtőközeg esetén a csatlakozót kültéren kell elhelyezni.

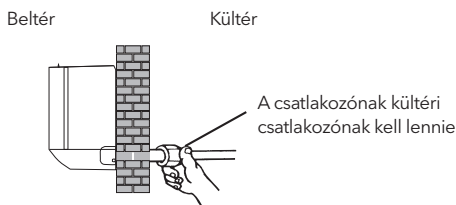

## 5. lépés: Csatlakoztassa a vízvezető tömlőt

1. Állítsa be a kondenzvízelvezetőt (ha van ilyen)

Egyes modelleknél a beltéri egység mindkét oldala vízvezető nyílásokkal van ellátva, ezek közül választhat egyet a vízvezető tömlő csatlakoztatásához. A fel nem használt leeresztőnyílást pedig dugja be az egyik nyíláshoz rögzített gumival.

Csatlakoztassa a vízvezetőcsövet a vízvezető nyíláshoz, győződjön meg arról, hogy a csatlakozás megfelelő és a tömítő hatás jó.

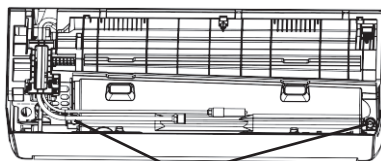

Vízvezető nyílások

2. Tekerje be a kötést erősen teflonszalaggal, hogy biztosítsa a szivárgásmentességet.

**Megjegyzés:** Győződjön meg róla, hogy nincs csavarodás vagy horpadás, valamint hogy a csöveket ferdén lefelé helyezte el a dugulás elkerülése és a megfelelő vízvezetés biztosítása érdekében.

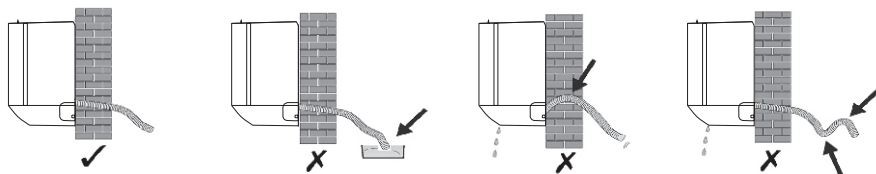

## 6. lépés: Csatlakoztassa a vezetékeket

1. Válassza ki a megfelelő keresztmetszetű vezetékeket, amelyek megfelelnek a követelményeknek. (A kábelek méretének ellenőrzése lásd a BEÁLLÍTÁSI ELŐVIZSGÁLATOK című fejezetet).
2. Nyissa fel a beltéri egység előlapját.
3. Egy csavarhúzóval nyissa ki az elektromos vezérlődoboz fedelét, hogy láthatóvá váljon a kötődoboz.
4. Csavarozza le a kábelbilincset.
5. Vezesse át a vezetéket a beltéri egység jobb oldali hátuljáról.
6. Csatlakoztassa a vezetékeket a megfelelő csatlakozókhöz az elektromos vezérlődoboz fedelén lévő kapcsolási rajznak megfelelően és győződjön meg arról, hogy a kötések megfelelően szorosasak.
7. A kábelek rögzítéséhez csavarozza vissza a kábelbilincset.
8. Szerelje vissza az elektromos vezérlődoboz fedelét és az előlapot.

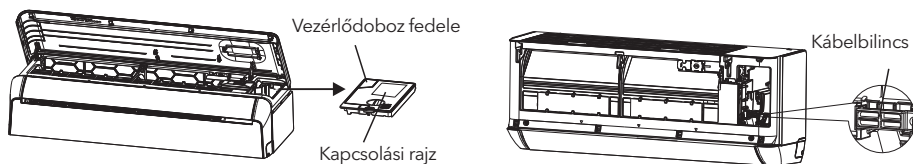

## 7. lépés: Csövek és kábelek összekötése

Miután a hűtőközegcsövek, a csatlakozó vezetékek és a lefolyótömlő mind telepítve vannak, a helytakarékoság, a védelem és a szigetelés érdekében szigetelőszalaggal kell összekötni őket, mielőtt áthaladnának a falnyíláson.

1. Rendezze el a csöveket, kábeleket és a vízvezető tömlőt a következő kép szerint.

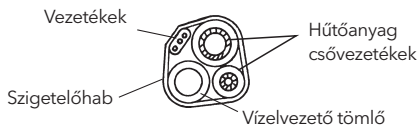

- Megjegyzés:** (I) Győződjön meg róla, hogy a vízvezető tömlő alul van.  
(II) Kerülje az egyes elemek összegabalyodását.

2. A szigetelőszalaggal szorosan tekerje össze a hűtőközegcsöveket, a csatlakozó vezetékeket és a leeresztőtömlőt.

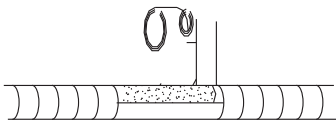

## 8. lépés: Beltéri egység felszerelése

1. Lassan vezesse át a hűtőközegcsöveket, a csatlakozó vezetékeket és a lefolyótömlőbe csomagolt köteget a falon lévő lyukon.
2. Akassza a beltéri egység tetejét a szerelőlemezre.
3. Finoman nyomja meg a beltéri egység bal és jobb oldalát, hogy a beltéri egység beakadjon.
4. Nyomja lefelé a beltéri egységet, hogy a konzol tartókampóira akadjon, és győződjön meg róla, hogy stabilan tartja a szerkezetet.

**Ha a hűtőközeg csöveket már beépítették a falba, vagy ha a csöveket és a vezetékeket a falon szeretné csatlakoztatni, tegyen az alábbiak szerint:**

- (I) Fogja meg az alsó lemez mindkét végét, és egy kis kifelé irányuló erővel vegye le.  
 (II) Akassza a beltéri egység tetejét a szerelőlemezre a csövek és vezetékek nélkül.  
 (III) Emelje fel a beltéri egységet, hajtsa ki a tartólemezen lévő konzolt, és ezzel a konzollal támassza fel a beltéri egységet.  
 (IV) Végezze el a csövezést, a kábelezést, csatlakoztassa a leeresztőt és csomagolja be őket a 4-7. lépés szerint.  
 (V) Helyezze vissza a szerelőlemez konzolját.  
 (VI) Nyomja lefelé a beltéri egységet és győződjön meg róla, hogy stabilan rögzült-e.

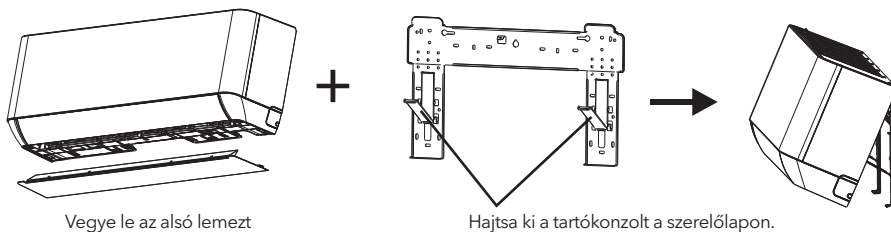

## KÜLTÉRI EGYSÉG TELEPÍTÉSE

### 1. lépés: Telepítési hely kiválasztása

Válasszon olyan helyet, amely megfelel az alábbiaknak:

1. Ne telepítse a kültéri egységet hóforrások, gőz vagy gyúlékony gázok közelébe.
2. Ne telepítse a készüléket túl szeles vagy poros helyre.
3. Ne telepítse a készüléket olyan helyre, ahol gyakran járnak emberek. Válasszon olyan helyet, ahol a ventilátor és a működési hang nem zavarja a szomszédokat.
4. Kerülje a készülék olyan helyre történő telepítését, ahol közvetlen napfénynek van kitéve ( egyébként szükség esetén használjon olyan védelmet, amely nem akadályozza a légáramlást).
5. A képen látható távolságokat hagyja szabadon a levegő áramlásához.
6. A kültéri egységet biztonságos és szilárd helyre telepítse.
7. Ha a kültéri egység rezgésnek van kitéve, helyezzen gumitakarót a készülék lábaira.

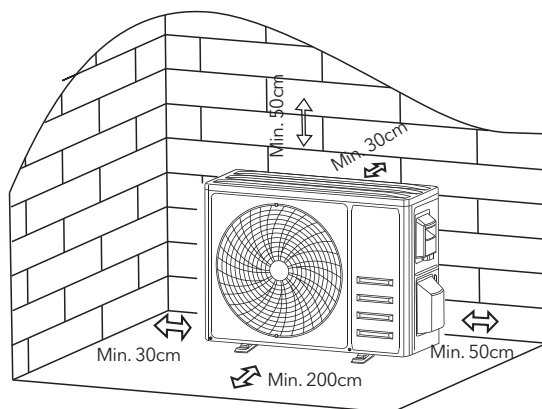

## 2. lépés: Telepítse a vízelvezető csövet

1. Ez a lépés csak a fűtésre alkalmas modellek esetében szükséges.
2. Helyezze be a vízelvezető csövet a kültéri egység alján lévő furatba.
3. Csatlakoztassa szorosan a lefolyótömlőt a kifolyóhoz.

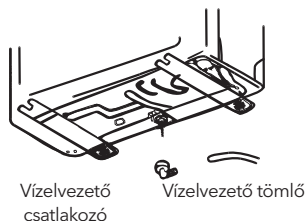

## 3. lépés: Kültéri egység rögzítése

1. A kültéri egység telepítési méretei szerint jelölje meg a dűbelek helyét.
2. Fúrja ki a lyukakat, tisztítsa meg a portól, és helyezze el a csavarokat .
3. Adott esetben helyezzen 4 gumitakarót a lyukra a kültéri egység elhelyezése előtt (opcionális). Ez csökkenti az épületnek átadott rezgéseket és a zajt.
4. Helyezze a kültéri egység alapját a csavarokra és az előfúrt lyukakra.
5. Használjon csavarkulcsot a kültéri egység csavarokkal történő szilárd rögzítéséhez.

### Megjegyzés:

A kültéri egység falra szerelhető konzolra rögzíthető. Kövesse a falra szerelhető konzol utasításait a rögzítéséhez, majd rögzítse rajta a kültéri egységet, és állítsa be vízszintesre.

A falra szerelhető tartónak legalább a kültéri egység súlyának 4-szeresét kell elbírnia.

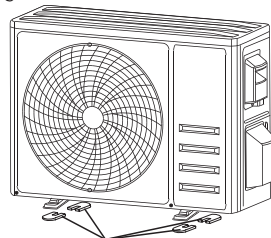

4 gumitakaró felszerelése (opcionális)

## 4. lépés: Vezetékek telepítése

1. Egy csillag csavarhúzóval csavarozza le a fedelet, fogja meg és óvatosan nyomja le a levételhez.
2. Csavarja le a kábelbilincset, és vegye le.
3. A kábelezési fedél belsejébe ragasztott kapcsolási rajznak megfelelően csatlakoztassa a csatlakozó vezetékeket a megfelelő ponthoz, és győződjön meg arról, hogy minden csatlakoztatás stabil és biztonságos.
4. Szerelje vissza a kábelbilincset és a vezetékfedelet.

Megjegyzés: A beltéri és kültéri egységek vezetékeinek csatlakoztatásakor az áramellátást ki kell kapcsolni.

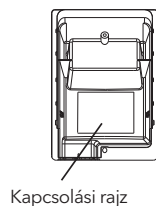
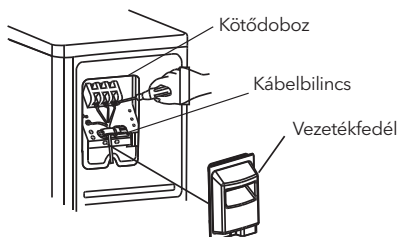

## 5. lépés: A hűtőközegcső csatlakoztatása

1. Csavarja le a szelepfedelet, fogja meg és óvatosan nyomja le, hogy levegye (ha van szelepfedél).
2. Távolítsa el a védősapkákat a szelepek végéről.
3. Vegye le a műanyag fedelet a csőnyílásokról, és ellenőrizze, hogy van-e bármilyen szennyeződés a csatlakozócső nyílásán, ha igen tisztítsa meg alaposan.
4. A központositás után forgassa el a csatlakozócső hollandiját és kézzel a lehető leghorizontálisabban húzza rá az anyát.
5. Egy villáskulccsal fogja meg a szelep testét, és egy nyomatékkulccsal húzza meg az anyacsavart a nyomatékkövetelmények táblázatban szereplő nyomatékkértékeknek megfelelően. (Lásd a nyomatékkövetelményeket tartalmazó táblázatot a **TELEPÍTÉSI ÓVINTÉZKEDÉSEK** szakaszban)

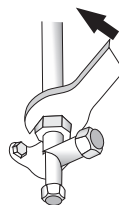
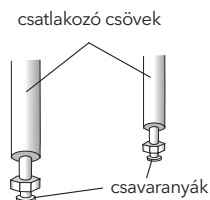
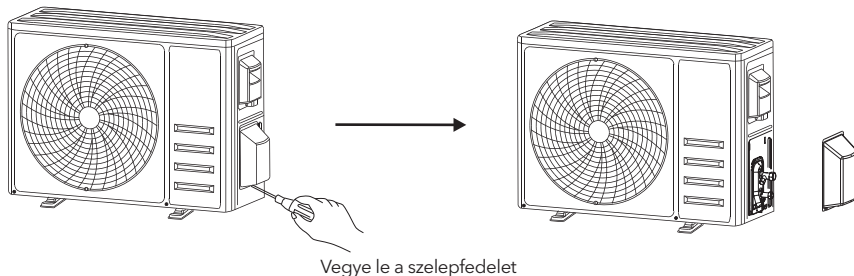

## 6. lépés: Vákuumszivattyúzás

1. Vegye le a védősapkákat a kültéri egység szerviznyílásáról, az alacsony és a magasnyomású szelepről.
2. Csatlakoztassa a nyomásmérő tömlőjét a kültéri egység alacsony nyomású szelepeének szerviznyílásához.
3. Csatlakoztassa a töltőtömlőt a nyomásmérő tömlőjét a vákuumszivattyúhoz.
4. Nyissa ki az alacsony nyomású szelepet, és zárja be a magasnyomású szelepet.
5. Kapcsolja be a vákuumszivattyút a rendszer vákuumozásához.
6. A vákuumidő nem lehet kevesebb 15 percnél, vagy győződjön meg róla, hogy az érték  $-0,1$  MPa ( $-76$  cmHg) értéket mutat.
7. Zárja el a gyújtócső alacsony nyomású szelepeét, és kapcsolja ki a vákuumot.
8. Tartsa a nyomást 5 percig, és győződjön meg arról, hogy nem haladja meg a  $0,005$  MPa értéket.
9. Nyissa ki az alacsony nyomású szelepet az óramutató járásával ellentétes irányban  $1/4$  fordulatra, hogy egy kis hűtőközeg töltsen fel a rendszert, majd 5 másodperc múlva zárja be az alacsony nyomású szelepet, és gyorsan távolítsa el a nyomótömlőt.
10. Szappanos vízzel vagy szivárgáskeresővel ellenőrizze az összes beltéri és kültéri kötést.
11. Nyissa ki teljesen a kültéri egység alacsony- és magasnyomású szelepeét hatszögletes csavarulccsal.
12. Szerelje vissza a kültéri egység szerviznyílásának, alacsony nyomású szelepeének és magasnyomású szelepeének védősapkáit.
13. Szerelje vissza a szelepfedelet.

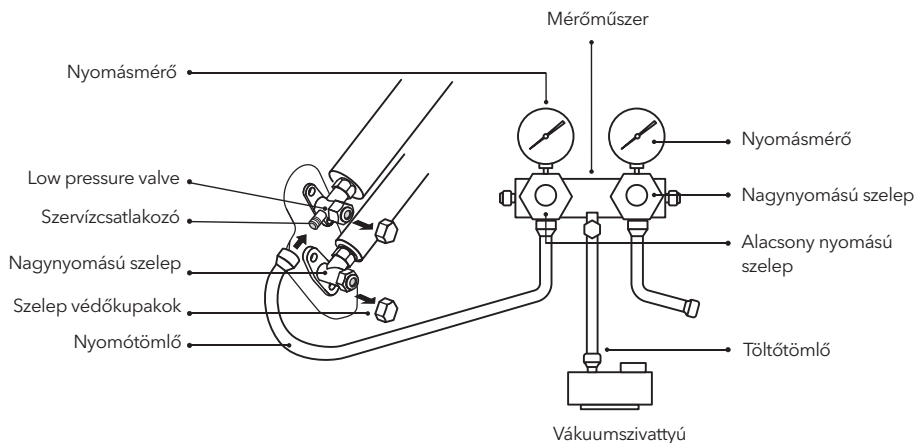

## TESZTÜZEM

### Ellenőrzések a tesztfuttatás előtt

A tesztfuttatás előtt végezze el a következő ellenőrzéseket.

Leírás	Ellenőrzési módszer
Elektromos biztonsági ellenőrzés	<ul style="list-style-type: none"> <li>Ellenőrizze, hogy a tápfeszültség megfelel-e a specifikációnak.</li> <li>Ellenőrizze, hogy a fázis, a null és a védőföldelés is megfelelően van-e bekötve.</li> <li>Ellenőrizze, hogy a földelési ellenállás és a szigetelési ellenállás megfelel-e az előírásoknak.</li> </ul>
Telepítési biztonsági ellenőrzés	<ul style="list-style-type: none"> <li>Ellenőrizze a vízvezető cső irányát és egyenletességét.</li> <li>Ellenőrizze, hogy a hűtőközegcső illesztése teljesen be van-e építve.</li> <li>Ellenőrizze a kültéri egység, a szerelőlemez és a beltéri egység telepítésének biztonságát.</li> <li>Ellenőrizze, hogy a szelepek teljesen nyitva vannak-e.</li> <li>Ellenőrizze, hogy nincsenek-e idegen tárgyak vagy szerszámok a készülék belsejében.</li> <li>Fejezze be a beltéri egység légbelőmlő rácsának és panelének beszerelését.</li> </ul>
Hűtőanyag-szivárgás érzékelése	<ul style="list-style-type: none"> <li>Ahol előfordulhat szivárgás az a csőcsatlakozás, a kültéri egység két szelepeinek csatlakozója, a szelephenger, a hegesztőnyílás stb.</li> <li>Észlelés habbal:</li> <li>Vigyen fel egyenletesen szappanos vizet vagy habot azokra a részekre, ahol szivárgás előfordulhat, és figyelje meg, hogy megjelennek-e buborékok vagy sem. Ha nem, akkor ez azt jelzi, hogy a rendszer biztonságos.</li> <li>Szivárgásérzékelő módszer:</li> <li>Használjon professzionális szivárgásérzékelőt, és olvassa el annak használati utasítását; ellenőrizze azokat a pontokat, ahol szivárgás előfordulhat.</li> <li>A szivárgásérzékelés időtartama minden egyes pozícióban legalább 3 percig tartson;</li> <li>Ha a vizsgálat eredménye szivárgást mutat, azonnal orvosolni kell a hibát, és újra meg kell vizsgálni;</li> <li>A szivárgásvizsgálat befejezése után tekerje be a beltéri egység szabadon lévő csőcsatlakozóját hőszigetelő anyaggal, és tekerje be szigetelőszalaggal.</li> </ul>



## Utasítások a próbaüzemhez kapcsolódóan



1. Kapcsolja be z áramellátást.
2. Nyomja meg a távirányító ON/OFF gombját a légkondicionáló bekapcsolásához.
3. Nyomja meg a Mode gombot a COOL és HEAT üzemmódok átkapcsolásához. Mindegyik üzemmódban állítsa be az alábbiak szerint:  
COOL - A legalacsonyabb hőmérséklet beállítása  
HEAT - A legmagasabb hőmérséklet beállítása
4. Használja a klímát kb. 8 percig minden üzemmódban, és ellenőrizze, hogy minden funkció megfelelően működik-e. Ellenőrizze a funkciókat az ajánlott módon:
  - 4.1 A kilépő levegő hőmérséklete változik-e a hűtés és a fűtés üzemmódban
  - 4.2. A víz megfelelően folyik-e le a lefolyócsőből.
  - 4.3 Megfelelően forognak-e a lamellák és a légterelők (opcionális).
5. Tartsa megfigyelés alatt a légkondicionáló berendezés legalább 30 percig.
6. A sikeres próbaüzem után állítsa vissza a normál beállítást, és a távvezérlőn lévő ON/OFF gomb megnyomásával kapcsolja ki a készüléket.
7. Tájékoztassa a felhasználót, hogy használat előtt figyelmesen olvassa el ezt a kézikönyvet, és mutassa be a felhasználónak a légkondicionáló használatát, a szervizeléshez és karbantartáshoz szükséges ismereteket, valamint a tartozékok tárolására vonatkozó emlékeztetőt.

### Megjegyzés:

Ha a környezeti hőmérséklet meghaladja az ÜZEMELTETÉSI ÚTMUTATÁSOK szakaszban leírt tartományt, és nem tud COOL vagy HEAT üzemmódot futtatni, emelje fel az előlapot, és a COOL és HEAT üzemmód futtatásához nyomja meg a vészhelyzeti gombot.

## KARBANTARTÁS

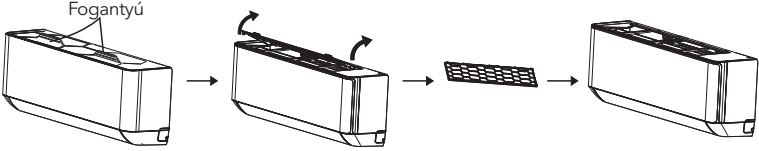
<p><b>FIGYELEM</b></p>	<ul style="list-style-type: none"> <li>• Tisztításkor a gépet le kell állítani, és 5 percnél hosszabb időre áramtalanítani kell.</li> <li>• A légkondicionálót semmilyen körülmények között nem szabad vízzel átöblíteni.</li> <li>• Az illékony folyadék (pl. hígító vagy benzin) károsítja a légkondicionálót, ezért a készülék tisztításához csak puha, száraz ruhát vagy semleges tisztítószerszel átitatott nedves ruhát használjon.</li> <li>• Fordítson különös figyelmet a szűrőszűrőszita rendszeres tisztítására, hogy elkerülje a porosodást, amely befolyásolja a hatásokot. Ha a környezet poros, a tisztítást gyakrabban kell elvégezni.</li> <li>• A szűrőszita eltávolítása után ne érintse meg a beltéri egység lamelláit a karcolások elkerülése érdekében.</li> </ul>
<p><b>Tisztítsa meg a készüléket</b></p>	<div style="text-align: center;">  <p>Törölje szárazra      Óvatosan törölje le a készülék felületét</p> </div> <p>Tipp: Törölje le gyakran, hogy a légkondicionáló tiszta és jó megjelenésű maradjon.</p>
<p><b>Szűrő szét- és össze-szerelése</b></p>	<ul style="list-style-type: none"> <li>• Fogja meg kézzel a szűrőn lévő fogantyút, majd húzza ki a szűrőt a készülékből úgy, hogy a szűrő felső széle elváljon a készüléktől. A szűrőt a szűrő felfelé történő felemelésével lehet eltávolítani.</li> <li>• A szűrő beszerelésekor először a szűrőszita alsó végét helyezze be az egység megfelelő pozíciójába, majd a szűrő felső végét nyomja be a megfelelő csatlósi pozícióba.</li> </ul>

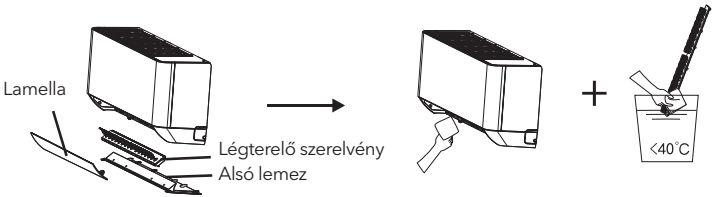
<p><b>Szűrő szét- és össze-szerelése</b></p>	
<p><b>A szűrő tisztítása</b></p>	 <p>Vegye ki a szűrőt a készülékből</p> <p>Tisztítsa meg a szűrőt szappanos vízzel, és szárítsa meg levegőn</p> <p>Cserélje ki a szűrőt</p> <p>A szűrő kivételének irányával ellentétes irányban</p> <p>Tipp: Ha a szűrőben felgyülemlt port talál, akkor sűrűbben ismétlje meg a szűrőtisztítást, hogy biztosítsa a tiszta, egészséges és hatékony működést.</p>
<p><b>A belső légszatoma tisztítása</b></p>	<ul style="list-style-type: none"> <li>• Először lazítsa meg a lamella közepén lévő gombot, és hajlítsa kifelé a lamellát, hogy kivehesse.</li> <li>• Ezután fogja meg az alsó lemez mindkét oldalát, és nyomja lefelé, hogy levegye az alsó lemezt.</li> <li>• Végül hüvelykujjával lazítsa meg a légtelítő szerelvény csatját, és vegye ki.</li> <li>• Törölje át a légszatomát és a ventilátor szerelvényt egy tiszta és enyhén nedves ronggyal.</li> <li>• Tisztítsa meg az eltávolított alkatrészeket szappanos vízzel, és szárítsa meg levegőn.</li> <li>• A tisztítás után sorban szerelje vissza az eltávolított alkatrészeket.</li> </ul> 
<p><b>Szerviz és karbantartás</b></p>	<ul style="list-style-type: none"> <li>• Ha a légkondicionálót hosszabb ideig nem használja, végezze el a következő lépéseket:</li> <li>• Vegye ki a távirányító elemeit, és áramtalanítsa a légkondicionálót.</li> <li>• Az újbóli használatba vételkor:       <ol style="list-style-type: none"> <li>1. Tisztítsa meg a készüléket és a szűrőt;</li> <li>2. Ellenőrizze, hogy vannak-e akadályok a beltéri és a kültéri egységek levegő be- és kimeneti nyílásánál;</li> <li>3. Ellenőrizze, hogy a lefolyócső akadálymentes-e;</li> </ol> </li> <li>• Helyezze be a távirányító elemeit, és ellenőrizze, hogy a készülék be van-e kapcsolva.</li> </ul>

# HIBAELHÁRÍTÁS

Üzemzavar	Lehetséges okok
A készülék nem működik	Áramkimaradás / kihúzott villásdugó.
	A beltéri/kültéri egység ventilátorának motorja megsérült.
	Hibás kompresszor.
	Hibás védőberendezés vagy biztosítékok.
	Laza csatlakozások vagy kihúzott villásdugó.
	A készülék a saját védelme érdekében néha leállítja a működést.
	A feszültség magasabb vagy alacsonyabb, mint a tartomány.
	Aktív TIMER-ON funkció.
Sérült elektronikus vezérlőpanel.	
Különös szag	Szennyezett légszűrő.
Folyó víz hangja	Visszaáramló folyadék a hűtőközeg-körforgásban.
A légkivezető nyílásból finom köd száll ki	Ez akkor következik be, amikor a helyiség levegője nagyon lehűl, például a HŰTÉS vagy a PÁRAMENTESÍTÉS/SZÁRÍTÁS üzemmódban.
Furcsa zaj hallatszik	Ezt a zajt az előlap hőmérséklet-változás miatti tágulása vagy összehúzódása okozza, és nem jelez problémát.
Elégtelen légáramlás, akár hideg, akár meleg	Nem megfelelő hőmérséklet-beállítás.
	Eltorlasztott bemeneti és kimeneti nyílások.
	Szennyezett légszűrő.
	A ventilátor sebessége minimálisra van állítva.
	Egyéb hőforrások a helyiségben.
Nincs hűtőközeg.	
A készülék nem válaszol az utasításokra	A távirányító nincs elég közel a beltéri egységhez.
	A távirányító elemeit ki kell cserélni.
	Akadályok a távirányító és a beltéri egység jelvevője között.
A kijelző kikapcsolt	Aktív DISPLAY funkció.
	Áramkimaradás.
Kapcsolja ki azonnal a légkondicionálót, és áramtalanítsa a készüléket, ha:	Furcsa zajok működés közben.
	Hibás elektronikus vezérlőpanel.
	Hibás biztosítékok vagy kapcsolók.
	Ha vizet fúj ki a készülék.
	Túlmelegedett kábelek vagy villásdugók.
Nagyon erős szagok jönnek a készülékből.	

## A kijelzőn megjelenő hibakód

Hiba esetén a beltéri egység kijelzőjén a következő hibakódok jelennek meg:

Kijelző	A probléma leírása	Kijelző	A probléma leírása
E1	Beltéri hőmérséklet-érzékelő hibája	E8	Kültéri üritési hőmérséklet-érzékelő hibája
E2	Beltéri csőhőmérséklet-érzékelő hibája	E9	Kültéri IPM modul hiba
E3	Kültéri csőhőmérséklet-érzékelő hibája	EA	Kültéri áram érzékelő hiba
E4	A hűtőközeg-rendszer szivárgása vagy hibája	EE	Külső PCB EEPROM hiba
E6	A beltéri ventilátor motorjának meghibásodása	EH	Kültéri ventilátor motorjának hibája
E7	Kültéri levegő hőmérséklet-érzékelő hibája	EF	Kültéri szívóhőmérséklet-érzékelő hibája
E0	Beltéri és kültéri kommunikációs hiba		

## HULLADÉKKEZELÉS

Ez a készülék hűtőközeget és más potenciálisan veszélyes anyagokat tartalmaz. A készülék ártalmatlanításakor a törvény különleges gyűjtést és kezelést ír elő. NE dobja ki ezt a terméket háztartási hulladékként vagy kommunális hulladékként.

A készülék ártalmatlanításakor a következő lehetőségek állnak rendelkezésére:

- Vigye el a készüléket a kijelölt települési elektronikai hulladékgyűjtő létesítménybe.
- Új készülék vásárlása esetén a kereskedő ingyenesen visszaveszi a régi készüléket.
- A gyártó szintén ingyenesen visszaveszi a régi készüléket.
- Adja el a készüléket tanúsított fémhulladék-kereskedőknek.
- A készülék erdőben vagy más természeti környezetben történő ártalmatlanítása veszélyezteti az Ön egészségét és káros a környezetre. Veszélyes anyagok szivároghatnak a talajvízbe és bekerülhetnek az élelmiszerláncba is.



**A Smart WiFi alkalmazás felhasználói kézikönyve megtalálható a következő címen:**  
<https://tesla.info/wp-content/uploads/pdf/TeslaTTWiFiapp.pdf>



# БЕЗБЕДНОСНИ МЕРКИ



## БЕЗБЕДНОСНИ ПРАВИЛА И ПРЕПОРАКИ ЗА ИНСТАЛАТЕРОТ

- Прочитајте го ова упатство пред инсталирање и употреба на уредот.
- При вградување на внатрешните и надворешните единици на децата треба да им се забрани пристап во работната просторија. Би можело да се случат непредвидени незгоди.
- верете се дека подножјето на надворешната единица е цврсто фиксирано.
- Проверете дека воздухот не може да влезе во системот на разладното средство и проверете дали протекува разладното средство при преместување на клима уредот.
- Извршете циклус тестирања по вградувањето на клима уредот и заблежете ги податоците од работата.
- Заштитете ја внатрешната единица со осигурувач со соодветен капацитет за максимален влез на струја или со друг уред за заштита од преоперетување.
- Уверете се дека мрежниот напон одговара со напонот на внатрешната плоча со податоци. Чувајте го прекинувачот или приклучокот чист. Вметнете го приклучокот правилно и цврсто во штекерот, избегнувајќи ризик од струен удар или пожар заради недоволен контакт.
- Проверете дали приклучокот е погоден за штекерот, во спротивно променете го приклучокот.
- Мора да обезбедиме средство за прилагодување на каналите на климатизерот што остваруваат меѓусебен контакт во однос на бројот на воздушни канали под условна категорија III напон, а средствата мора да бидат фиксни истовремено во согласност со правилата за ожичување.
- Клима уредите мора да ги инсталираат професионални или квалификувани лица.
- Не го поставувајте уредот на растојание помало од 50 см пд запаливи материји (алкохол итн.) или од контејнери под притисок ( на пр. Канти за прскање).
- Ако уредот се користи во просторија без можност за вентилација, мора да се превземат мерки на предпазливост за да се спречи истекување на разладниот гас во околината и да настане опасност од пожар.
- Материјалита за пакување може да се рециклираат и фрлаат во одвоени канти за отпад. На крајот на својот корисен век однесете го клима уредот во посебен центар за собирање отпад.
- Клима уредот користете го онака како што е наведено во оваа брошура .Овие упатства не се наменети за покривање на сите услови и ситуации. Како и кај кој било друг електричен уред за домаќинство за вградување работа и одржување секогаш се препорачува здрав разум и внимание.
- Уредот мора да биде инсталиран во согласност со важечките национални прописи.
- Пред да пристапите до терминалите, сите кола мора да се исклучат од напојувањето.
- Уредот мора да биде инсталиран во согласност со националните прописи за жици.
- Овој апарат може да го користат деца на возраст од 8 години нагоре и лица со намалена физички,сензорни или ментални способности или со недостаток на искуство и знаење, доколку се под надзор или имаат упатство во врска со употреба на уредот на безбеден начин и доколку ги разбираат вклучените опасности. Деца не смеат да си играат со уредот .Чистење и одржување на уредот не смеат да вршат деца без надзор.
- Не се бидувајте сами да го инсталирате уредот,секогаш контактирајте технички специјализирани лица.
- Чистење и одржување мора да направат технички специјализирани лица.Во секој случај исклучете го уредот од електрична мрежа пред било какво чистење или одржување.
- Проверете дали мрежниот напон одговара со напонот што е втиснат на плочата си податоци. Секогаш прекинувачот или приклучокот одржувајте ги чисти. Вметне го приклучокот правилно и цврсто во штекерот,избегнувајќи ризик од електричен удар или пожар поради недоволен контакт.
- Не го извлекувајте приклучокот за да го исклучите уредот додека работи затоа што тоа може да направи искра која може да предизвика пожар итн.
- Овој уред е направен за климатизација во домашни услови и не смее да се користи во било која дуга цел како што е сушење облека, ладење храна итн.
- Уредот секогаш користете го со монтиран воздушен филтер.Употребата на уредите без филтер за воздух може да предизвика прекумерно собирање на прашина или отпад на внатрешните делови на уредот или отпад на внатрешните делови на уредот со можност да предизвика дополнителни дефекти.
- Корисникот е одговорен за тоа апаратот да го инсталира квалификуван техничар, кој мора да провери дали е направено уземавање во согласност со важечките законски регулативи и да вметне термо магнетен прекинувач.

- Батериите и далечинскиот управувач мора да се рециклираат или правилно да се отстранат. Отстранување на отпадните батерии --- Фрлете ги батериите како како сортиран комунален отпад на достапни места за собирање.
- Никогаш не останувајте долго изложени на излез на ладен воздух. Директно и долготрајно изложување на ладен воздух може да биде опасно по вашето здравје. Особено треба да бидете внимателни во просториите во кои има деца, стари или болни луѓе.
- Доколку апаратот испушта чад или има мирис на запалено веднаш исклучете го напојувањето со струја и веднаш контактирајте го сервисниот центар.
- Подолга употреба на уредот во такви услови може да предизвика пожар или струен удар.
- Поправка може да врши само овластениот сервисен центар на производителот. Неправилната поправка може корисникот да го изложи на ризик од електричен удар итн.
- Исклучете го автоматскиот прекинувач ако предвидите дека уредот нема да го користите подолго време. Смерот на проток на воздух мора да биде правилно подесен.
- Вентилите мора да бидат насочени надолу во режим на греење и нагоре во режим на ладење.
- Уверете се дека апаратот е исклучен од струја кога нема долго да работи и пред да направите чистење и ордување.
- Со избирање на соодветна температура можете да спречите оштетување на уредот.



## БЕЗБЕДНОСНИ ПРАВИЛА И ЗБАРАНИ

- Немојте да го виткате, влечете или компресирате кабелот за напојување зошто тоа би можело да го оштети. Струен удар или пожар може да бидат последица на оштетен кабел за напојување. Само квалификуван техничар може да го замени оштетениот кабел за напојување.
- Не користете додатоци или оштетени компоненти.
- Не го допирајте апаратот кога сте боси или кога деловите од телото ви се мокри или влажни.
- Не го попречувајте влезот или излезот на воздух во внатрешните или надворешните единици. Препреката на овие отвори предизвикува смалување на оперативната ефикасност на уредот и може да предизвика дефекти или оштетувања.
- На никој начин не ги менувајте карактеристиките на уредот.
- Не го поставувајте уредот или во средини во кои воздухот може да содржи гас, масло или сулфур во близина на извор на топлина.
- Овој апарат не е наменет за употреба на лица (вклучувајќи и деца) со намалена физичка, сетилна или ментална способност или со недостаток на искуство и знаење, освен ако лицето одговорно за нивната употреба не им дало надзор или упатство во врска со безбедна употреба на уредот.
- Не качувајте се на нив и не поставувајте тешки или жешки предмети на нив.
- Не оставајте ги прозорците или вратите отворени подолго време кога работи климатизерот.
- Не го усмерувајте протокот на воздух на билки или животни.
- Долго директно изложување на струење на ладен воздух на уредот може да има негативен ефект врз билките и животните.
- Не го ставајте уредот во контакт со вода. Електричната инсталација може да биде оштетена и на тој начин може да предизвика струен удар.
- Не качувајте се и поставувајте никакви предмети на надворешната единица.
- Никогаш не ставајте стап или слични предмети во уредот. Тоа може да предизвика оштетување.
- Децата треба да ги надгледувате за да не си играат со уредот. Доколку кабелот за напојување е оштетен, производителот, овластениот сервис или квалификувано лице мора да го замени за да се избегне опасност.

# ДЕЛОВИТЕ

## Внатрешна единица

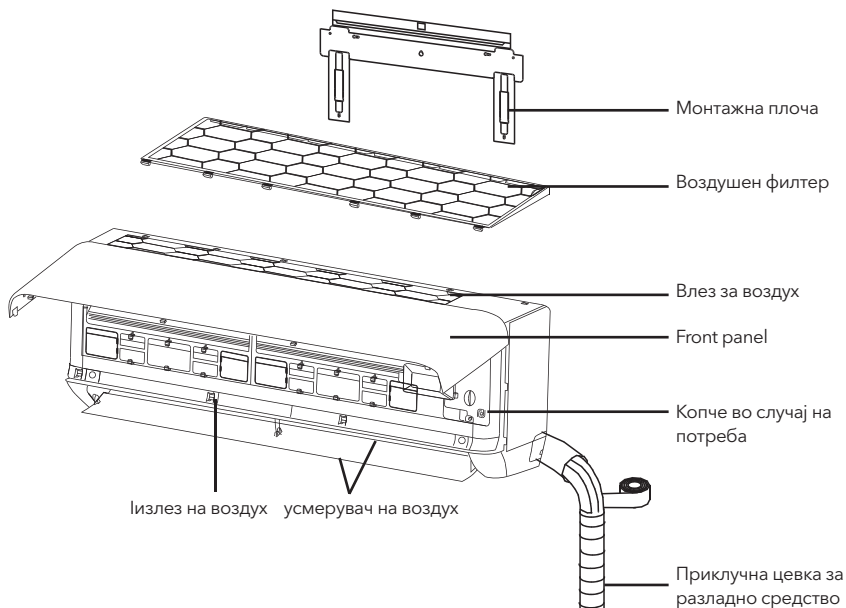



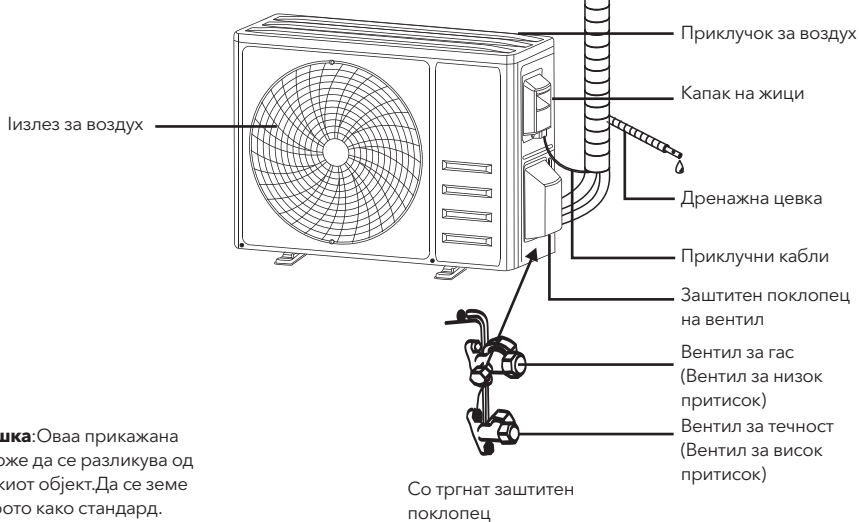

## Надворешна единица

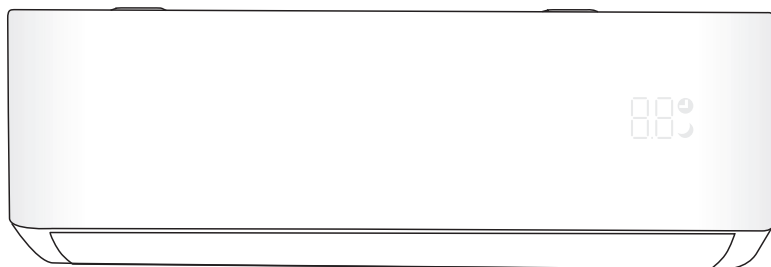

**Забелешка:** Оваа прикажана слика може да се разликува од вистинскиот објект. Да се земе ова второто како стандард.

## Внатрешен панел



Бр.	LED	Функција
1		Индикатор за тајмер, температура и кодови на грешки.
2		Се пали за време на работа на тајмерот.
3		Режим на мирување.

 Обликот и положбата на прекинувачите и индикаторите може да се разликуваат во зависност од моделот, но нивната функција е иста.





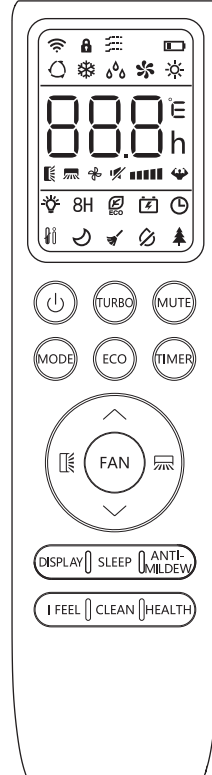

# ДАЛЕЧИНСКИ УПРАВУВАЧ

## Remote control DISPLAY

Бр.	Симбол	Значење
1		Индикатор за батерија
2		Автоматски режим
3		Ладење
4		Одвлажнување
5		Вентилатор
6		Греење
7		ЕКО
8		Тајмер
9		Индикатор за температура
10		Брзина на вентилаторот: Автоматски/ ниско/ ниско-средно/ средно/ средно-високо/ високо
11		Тивок режим
12		ТУРБО
13		Вертикално насочување на воздухот
14		Хоризонтално насочување на воздухот
15		Функција на спиење
16		Функција на здравје
17		I FEEL функција
18		8°C функција на греење
19		Индикатор за сигнал
20		Проветрување
21		Заклучување на екранот
22		ON/OFF
23		GEN функција
24		Функција за самочистење
25		Функција против мувла



 Екранот и некои функции на далечинскиот управувач може да се разликуваат во зависност од моделот.

Бр.	Копче	Функција
1		Уклучување / исклучување на клима уредот.
2	^	Да ја намалите температурата или да го поставите часот за тајмер.
3	v	Да ја покачите температурата или да го поставите часот за тајмерот.
4	MODE	Да одбирање начин на работа (AUTO, COOL, DRI, FAN, HEAT).
5	ECO	За вклучување / исклучување на ЕКО функцијата.
		Долго притиснете активирање / деактивирање на функцијата греење од 8 °C (во зависност од моделот).
6	TURBO	За вклучување / исклучување на ТУРБО функцијата.
7	FAN	Да се избере брзината на вентилаторот за автоматско / нечујно / ниско / ниско-средно / средно / средно-високо / високо / турбо.
8	TIMER	За да го поставите времето на вклучување / исклучување на тајмерот.
9	SLEEP	За вклучување / исклучување на функцијат SLEEP.
10	DISPLAY	За вклучување / исклучување на ЛЕД-екранот.
11		За да го запрете или започнете хоризонталното движење на дефлекторот на воздухот или да ја прилагодите саканата насока на воздухот нагоре / надолу.
12		За да го запрете или започнете хоризонталното движење на дефлекторот на воздухот или да ја прилагодите посакуваната насока лево / десно.
13	I FEEL	За вклучување / исклучување на функцијата I FEEL.
14	MUTE	За вклучување / исклучување на функцијата MUTE.
		Долго притиснете за да ја активирате / деактивирате функцијата GEN (во зависност од моделот).
15	MODE + TIMER	За активирање / деактивирање на функцијата CHILD-LOCK.
16	CLEAN	За вклучување / исклучување на функцијата САМОЧИСТЕЊЕ (во зависност од моделот).
17	FAN + MUTE	За вклучување / исклучување на функцијата ПРОВЕТРУВАЧ (во зависност од моделот).
18	HEALTH	За вклучување / исклучување на функцијата ЗДРАВЈЕ (во зависност од моделот).
19	ANTI-MILDEW	За вклучување / исклучување на функцијата ПРОТИВ МУВЛА.

 Екранот и некои функции на далечинскиот управувач може да се разликуваат во зависност од моделот.

 Обликот и положбата на копчињата и индикаторите може да се разликуваат во зависност од моделот, но нивната функција е иста.

 Единицата сигнализира за да го потврди точниот прием на секоја команда.

## Промена на батеријата

Извадете го капакот на батеријата од задниот дел на далечинскиот управувач со притискање и движење во насока на стрелката.

**!** Инсталирајте ги батериите со поставување (-) страна на пружината на далечинскиот управувач. Заменете го капакот на батеријата со лизгање.

Користете 2 батерии LRO3 AAA (1.5V).

Не користете батерии на полнење.

Заменете ги старите батерии со нови од ист тип кога екранот повеќе не е читлив.

Не фрлајте ги батериите како несортиран комунален отпад.

Потребно е да се собере таков отпад за посебен третман.

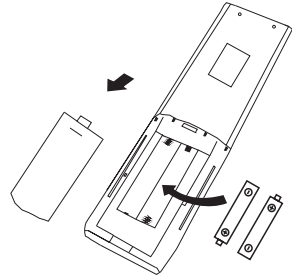

**!** Секојпат кога ќе ги вметнете батериите во далечинскиот управувач за прв пат, можете да го поставите контролниот тип само за ладење или за пумпата за топлина. Веднаш штотуѓу ќе ги вметнете батериите, исклучете го далечинскиот управувач и започнете како подолу.

1. Притиснете долго **MODE** копче, додека (❄️) не затрепка, за да го поставите на Само ладење.

2. Притиснете долго **MODE** копче, додека (🔥) не затрепка, за прилагодување на типот на топлинска пумпа.

Забелешка: Ако го поставите далечинскиот управувач во режим на ладење, нема да може да се активира функцијата за греење во единиците со пумпа за топлина. Ако треба да ги ресетирате, извадете ги батериите и повторно инсталирајте ги.

**!** Можете да го програмирате приказот на температурата помеѓу °C и °F.

1. Притиснете и држете го копчето **TURBO** повеќе од 5 секунди за влез во програмот за промени

2. Притиснете и држете го копчето **TURBO**, додека не преминете на °C и °F

3. Потоа отпуштете го копчето и почекајте 5 секунди, функцијата ќе биде избрана.

Забелешка:

1. Насочете го далечинскиот управувач кон климатизерот.
2. Проверете дали нема објекти помеѓу далечинскиот управувач и приемникот на сигналот во внатрешната единица.
3. Никогаш не го оставајте далечинскиот управувач изложен на сончева светлина.
4. Држете го далечинскиот управувач најмалку 1 m подалеку од ТВ или други електрични уреди.

## РЕЖИМ НА ЛАДЕЊЕ

**COOL** ❄️ Функцијата за ладење овозможува климатизерот да ја лади просторијата истовремено и ја намалува влажноста на воздухот.

За да ја активирате функцијата за ладење (COOL), притиснете **MODE** додека симболот (❄️) не се појави на екранот. Со помош на копчињата **▼** или **▲** (V) поставете ја температурата пониска од собната температура.

## FAN MODE (Не е копчето FAN)

**FAN** 🌸 Режим на вентилатор, само проток на воздух.

За да го поставите режимот FAN, притиснете **MODE** се додека 🌸 не се појави на екранот.

## СУВ РЕЖИМ

**DRY** 💧 Оваа функција ја намалува влажноста на воздухот за да ја направи просторијата попријатна.

За да го поставите режимот за сушење, притиснете **MODE** додека не се појави 💧 на екранот. Автоматската претходно поставена функција е активирана.

## АВТО МОД



**AUTO** 🔄 Автоматски режим

За да го поставите режимот AUTO, притиснете **MODE** се додека не се појави 🔄 на екранот. Во AUTO режимот, режимот на работа автоматски се прилагодува во согласност со температурата во просторијата.

## РЕЖИМ НА ГРЕЕЊЕ

**HEAT** 

Функцијата за греење му овозможува на климатизерот да ја загрева просторијата.

За да ја активирате функцијата на греење (HEAT), притиснете го копчето **MODE** додека симболот  не се појави на екранот. Со копчето  или  поставете ја температурата повисока од собната температура.

 За време на работата на HEAT, апаратот може автоматски да го активира циклусот на одмрзување, кога е потребно да се исчисти мразот на кондензаторот за да се врати неговата функција за размена на топлина. Оваа постапка обично трае 2-10 минути. За време на одмрзувањето, вентилаторот на внатрешната единица престанува да работи. По одмрзувањето, тој автоматски се враќа во режимот HEATING.

 **(За пазарот во Северна Америка)** Доколку е потребно, можете да го притиснете копчето ECO 10 пати во рок од 8 секунди во режим на греење за да започнете присилно одмрзување. Надворешниот мраз ќе се стопи многу побрзо.

## FAN SPEED функција (копче FAN)

**FAN** 

Променете ја брзината на вентилаторот.

Притиснете го **FAN** копчето за поставување на брзината на вентилаторот кој работи, може кружно да се постави на AUTO / MUTE / LOV / LOV-MID // MID / MID-HIGH / HIGH / TURBO.

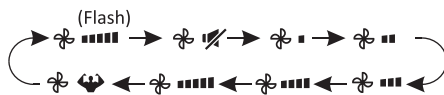

## ФУНКЦИЈА ЗА ЗАКЛУЧУВАЊЕ







1. Притиснете и задржете ги копчињата **MODE** и **TIMER** за да ја активирате оваа функција и повторете ја за да ја деактивирате оваа функција.
2. Ниту едно копче нема да биде активно во оваа функција.

## ВКЛУЧЕН ТАЈМЕР

**TIMER** 

За автоматско вклучување на уредот,

Кога е исклучен, можете да прилагодите на **TIMER ON**. За да го поставите времето за автоматско вклучување како подолу:

1. Притиснете го копчето **TIMER** поставен на далечинскиот дисплеј за прв пат  и  ќе се појави на далечинскиот дисплеј и ќе трепка.
2. Притиснете го копчето  или  да го поставите посакуваното на време. Секој пат кога ќе го притиснете копчето, времето се зголемува / намалува за половина час помеѓу 0 и 10 часа и за еден помеѓу 10 и 24 часа
3. Притиснете на **TIMER** втор пат за потврда.
4. По поставувањето на тајмерот, поставете го отребниот режим (Cool / Heat / Auto / Fan / Dri) со притискање на копчето **MODE**. И поставете ја потребната брзина на вентилаторот со притискање на копчето **FAN**. И притиснете  или  за да ја поставите потребната работна температура.

ОТКАЖЕТЕ со притискање на **TIMER** копчето.



 Never position Flaps manually, the delicate mechanism might seriously be damaged!

## ИСКЛУЧЕН ТАЈМЕР

**TIMER** 

За автоматско исклучување на уредот.

Кога апаратот е уключен, можете да го исклучите со **TIMER**. За да го поставите времето за автоматско исклучување, како што е прикажано подолу:

1. Потврдете дека уредот е **ВКЛУЧЕН**.
  2. Притиснете го копчето **TIMER** за првата поставка за исклучување. Притиснете  или  за да го поставите потребниот тајмер.
  3. Притиснете го **TIMER** копчето по втор пат за потврда.
- За откажување притиснете **TIMER**.

Забелешка: Целокупното програмирање мора да се изврши во рок од 5 секунди, во спротивно поставката ќе биде откажана

## ФУНКЦИЈА ЗА УСМЕРУВАЊЕ НА ВОЗДУХОТ



- Притиснете го копчето SWING за да ја активирате функцијата за усмерување на воздухот,
  - Притиснете за активирање на хоризонталните водичи за ротација од горе надолу, ќе се појави знак .
  - Притиснете да ги активирате водилките за вертикална навигација од лево надесно и на далечинскиот дисплеј ќе се појави .
  - Повторете го ова за да ја запрете насоката под агол на струјата.
- Ако вертикалните водичи под капакот се постават рачно, тие овозможуваат протокот на воздух да се насочи директно надесно или лево.
- Долго притиснете или над 3 секунди за да изберете повеќе агли на насока на проток на воздух.

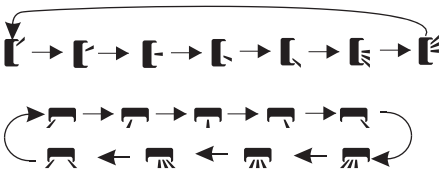

Никогаш не ги инсталирајте водилките рачно, чувствителниот механизам може сериозно да се оштети!

Никогаш не ставајте прсти, стапови или други предмети во влезовите и излезите на воздухот. Таквиот случајен контакт со живи делови може да предизвика непредвидени штети или повреди.

## ТУРБО ФУНКЦИЈА

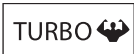

За да ја активирате турбо функцијата, притиснете **TURBO** и ќе се појави на екранот. Притиснете повторно за да ја откажете оваа функција. Во режимот на ладење / греење, кога ќе ја изберете функцијата TURBO, единицата ќе се префрли во режим на брзо ладење или брзо загревање и ќе започне со максимална брзина на вентилаторот за најголем проток на воздух.

## ТИВОК РЕЖИМ



- Притиснете го копчето **MUTE** за да ја активирате оваа функција и ќе се појави на екранот на далечинскиот управувач. Повторете го ова за да ја деактивирате оваа функција.
- Кога ќе се вклучи функцијата MUTE, далечинскиот управувач ќе ја прикаже брзината на автоматскиот вентилатор, а внатрешната единица ќе работи со најниска брзина на вентилаторот за да се чувствува тивко.
- Кога ќе го притиснете копчето FAN / TURBO, функцијата MUTE ќе се откаже. Функцијата MUTE не може да се активира во режим на суво.

## SLEEP ФУНКЦИЈА

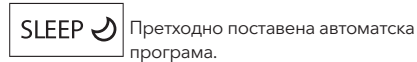

Притиснете го копчето **SLEEP** за активирање на функцијата SLEEP и се појавува на екранот. Притиснете повторно за да ја откажете оваа функција.

По 10 часа режим на мирување, климатизерот ќе се префрли на претходниот режим на поставување.

## I FEEL ФУНКЦИЈА (опционално)



Притиснете го копчето **I FEEL** за да го исклучите LED дисплејот на панелот. Притиснете повторно за да го вклучите LED дисплејот, ќе се појави на далечинскиот управувач. Повторете го ова за да ја деактивирате оваа функција.

Оваа функција му овозможува на далечинскиот управувач да ја измери температурата на моменталната локација и да го испрати овој сигнал до климатизерот за да се оптимизира температурата околу него и да се обезбеди удобност. Ќе се активира автоматски 2 часа подоцна.

## ЕКО ФУНКЦИЈА



Во овој режим, уредот автоматски ги прилагодува функциите за да заштедат енергија.

Притиснете го копчето **ECO** и на екранот ќе се појави и уредот ќе работи во еко режим.

Притиснете повторно за да го откажете.

Белешка: ЕКО функцијата е достапна во режимите на ладење и греење.

## ЕКРАН

### DISPLAY

Вклучете / исклучете го LED дисплејот на панелот.

Притиснете на **DISPLAY** за да го исклучите LED дисплејот на панелот. Притиснете повторно за да го вклучите LED дисплејот

## GEN ФУНКЦИЈА (опционално)





1. Прво вклучете ја внатрешната единица и притиснете и задржете го копчето **MUTE** 3 секунди додека не се активира и повторете го ова за да ја деактивирате оваа функција.
2. Под оваа функција, кратко притиснете го копчето **MUTE** за да изберете општ тип L3-L2-L1-OF.
3. Изберете OF и почекајте 2 секунди за да излезете.

## ФУНКЦИЈА ЗА САМО-ЧИСТЕЊЕ (опционално)

Изборно само за некои уреди со инвертерска топлинска пумпа.

За да ја активирате оваа функција, прво исклучете ја внатрешната единица, потоа притиснете го копчето **CLEAN**, тогаш ќе слушнете звучен сигнал, **[ AC ]** ќе се појави на внатрешната единица и  на далечинскиот дисплеј

1. Оваа функција помага да се отстрани насобраната нечистотија, бактерии итн. Од внатрешниот испарувач.
2. Оваа функција ќе работи околу 30 минути и ќе се врати во претходно поставениот режим. Може да притиснете копче  за да ја откажете оваа функција за време на процесот. Кога ќе завршите или откажете, ќе слушнете 2 звучни сигнали.

 Нормално е ако се слушне малку бучава за време на овој функционален процес, бидејќи пластичните материјали се шират на топлина и се намалуваат на студ.

 Предлагаме да ја користите оваа функција во следните услови на животната средина за да избегнете одредени безбедносни карактеристики.

Внатрешна единица	Temp < 86°F (30°C)
Надворешна единица	41°F (5°C) < Temp < 86°F (30°C)

 Се препорачува да ја користите оваа функција на секои 3 месеци

## 8°C ФУНКЦИЈА НА ГРЕЕЊЕ (опционално)

1. Притиснете и задржете го копчето **ECO** 3 секунди за да ја активирате оваа функција и на далечинскиот дисплеј ќе се појават **[8°C]** (**[46°F]**). Повторете го ова за да ја деактивирате оваа функција.
2. Оваа функција автоматски ќе започне режим на греење кога собната температура е под 8°C (46°F) и ќе се врати во режим на подготвеност ако температурата достигне 9°C (48°F).
3. Ако собната температура е поголема од 18°C, апаратот автоматски ќе ја откаже оваа функција.

## ФУНКЦИЈА НА ПРОВЕТРУВАЧ (опционално)

1. Вклучете ја внатрешната единица и внесете го режимот за ладење, потоа притиснете **FAN** и копчето **MUTE** заедно 3 секунди за да ја активирате оваа функција,  ќе се појави на екранот. Направете го ова повторно за да го деактивирате.
2. Оваа функција автоматски ќе ги затвори вертикалните капаци и ќе ви даде пријатно чувство на ветре.

## ЗДРАВСТВЕНА ФУНКЦИЈА (опционално)

1. Прво вклучете ја внатрешната единица, притиснете **HEALTH** за да ја активирате оваа функција, и  ќе се појави на екранот. Направете го ова повторно за да деактивирате.
2. Кога ќе се започне функцијата ЗДРАВЈЕ, јонизаторот / плазмата / биполарниот јонизатор / УВЦ ламбата (во зависност од моделот) ќе се напојуваат и ќе работат.

## ФУНКЦИЈА ПРОТИВ МУВЛА (опционално)

1. Во режим на ладење / сушење, притиснете го копчето **ANTI-MILDEW** за да ја активирате оваа функција и ќе се појави  на далечинскиот екран;
2. Кога ќе го исклучите климатизерот од режим на ладење / сушење, внатрешната единица ќе продолжи да работи околу 15 минути за внатрешната единица да се исуши;
3. Притиснете повторно или изберете други режими за да ја откажете оваа функција.

# УПАТСТВА ЗА УПОТРЕБА НА УРЕДОТ

- ❗ Обидот да се користи климатизерот над одредениот температурен опсег може да предизвика вклучување на уредот за заштита на климатизерот и климатизерот може да не работи. Затоа, обидете се да го користите климатизерот во следните температурни услови.

## ИНВЕРТЕР клима уред

Температура	ФУНКЦИЈА		
	Греење	Ладење	Сушење
Собна температура	0°C~30°C	17°C~32°C	
Надворешна температура	-20°C~30°C (греење на ниски температури: -25°C~30°C)	T1 climate: 15°C~53°C (Ладење на ниски температури: -15°C~53°C)	
		T3 climate: 15°C~55°C	

Со вклучена струја, рестартирајте го климатизерот откако ќе го исклучите или вклучете го во друг режим за време на работата и уредот за заштита на климатизерот ќе започне. Компресорот ќе продолжи со работа по 3 минути.

## ❗ Карактеристики на работата на греењето (се применуваат на топлинска пумпа)

### Предгреење:

Кога е овозможена функцијата за греење, на внатрешната единица ќе и бидат потребни 2 ~ 5 минути за да се загрее, по што климатизерот ќе започне да се загрева и да дува топол воздух.

### Одмрзување:

За време на греењето, кога надворешната единица е замрзната, климатизерот ќе овозможи функција за одмрзување да го подобри ефектот на греење. За време на одмрзувањето, внатрешните и надворешните вентилатори престануваат да работат. Клима уредот автоматски ќе продолжи со загревање откако ќе заврши одмрзувањето.

## ❗ Копче за итен случај:

Отворете го панелот и пронајдете го копчето за итни случаи на електронската контролна кутија кога не работи далечинскиот управувач.

(Секогаш притискајте го копчето за итни случаи со изолациониот материјал.)

Моментална состојба	Операција	Одговор	Внесете го режимот на работа
Режим на подготвеност	Притиснете го копчето за итни случаи еднаш	Звучи кратко еден пат.	Режим на ладење
Режим на подготвеност (Само за топлинска пумпа)	Притиснете го копчето за итни случаи двапати за 3 секунди	Два пати кратко свирнува	Режим на греење
Одвлажнување	Притиснете го копчето за итни случаи еднаш	Звучи постојано	Исклучено

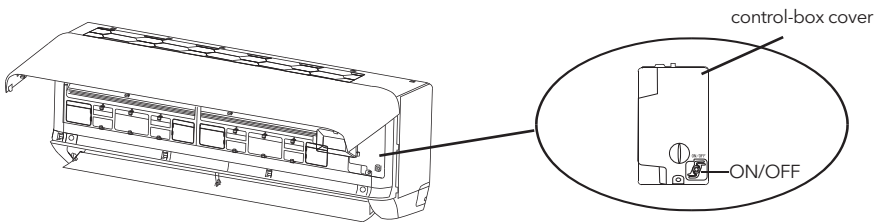

(open the panel of indoor unit)

# ИНСТРУКЦИИ ЗА СЕРВИСИРАЊЕ (R32)

1. Погледнете ги информациите содржани во ова упатство за да видите какви димензии на просторот ви се потребни за правилно инсталирање на уредот, вклучувајќи ги и минималните дозволени растојанија од конструкции лоцирани во непосредна близина на уредот.
2. Инсталирајте го, користете го и чувајте го уредот во просторија со подна површина поголема од 4 m<sup>2</sup>.
3. Инсталирањето на цевките треба да бидат на минимално ниво.
4. Заштитете ги цевките од физичко оштетување и не поставувајте ги во простор што не може да се проветрува ако истиот простор е помал од 4m<sup>2</sup>.
5. Почитувајте ги националните регулативи за гасови.
6. Механичките врски оставете ги достапни за одржување.
7. Следете ги упатствата дадени во овој прирачник за ракување, инсталација, чистење, одржување и отстранување на средството за ладење.
8. Осигурете се дека отворите за вентилација не се блокирани.
9. Забелешка: Изведете ја постапката за сервисирање само на начин препорачан од производителот.
10. Предупредување: Уредот чувајте го во добро проветрено место, каде што димензиите на просторијата соодветствуваат со одредената површина на просторијата соодветна за работата на уредот.
11. Предупредување: Уредот чувајте го во просторија каде што нема постојано отворен пламен (на пример, активен уред кој работи на гас) и извор на палење (на пример, активиран електричен грејач).
12. Чувајте го уредот на начин што спречува механичко оштетување.
13. Соодветно е секое лице покането да работи со инсталациите за средство за ладење да има валиден и тековен сертификат издаден од орган за оценување акредитиран од струката, со што ќе се препознае компетенцијата на споменатите лица за ракување со средства за ладење, во согласност со спецификациите за проценка признати од конкретен индустриски сектор. Постапките за сервисирање треба да се извршуваат во согласност со препораките на производителот на опремата. Постапките за одржување и поправка за кои е потребна помош од други квалификувани лица мора да се извршат под надзор на лице надлежно за употреба на запаливи средства за ладење.
14. Секоја работна постапка што влијае врз безбедноста ја вршат надлежни лица.
15. **Предупредување:**
  - Не обидувајте се да го забрзате процесот на топење или чистење на начини кои не се препорачани од производителот.
  - Уредот чувајте го во просторија без присутни извори на палење (на пример: отворен пламен, активирани гасни уреди или активирани електрични грејачи).
  - Да не се продупчува или потпалува.
  - Имајте во предвид дека средствата за ладење не мора да мирисаат.



Внимание: Ризик од пожар



Упатство за употреба



Прочитајте го техничкиот прирачник

## 16. Информации за сервисирање:

1. Проверка на просторот  
Пред да започнете со работа на системи што содржат запаливи средства за ладење, неопходно е да се извршат безбедносни проверки за да се уверите дека ризикот од палење е минимизиран. Кога го поправате системот за ладење и пред да извршите каква било работа на системот, преземете ги следниве мерки на претпазливост.
2. Постапка за работа  
Работите се изведуваат со контролирана постапка за да се минимизира ризикот од присуство на запалив гас или пари за време на извршувањето на работата.
3. Општ работен простор  
Целиот персонал за одржување, како и сите лица кои се во непосредна близина, треба да бидат информирани за природата на извршената работа. Избегнувајте работа во затворен простор. Просторот околу местото на изведба на работата мора да биде одвоено. Осигурете се дека условите во просторот се безбедни со контролирање на запалив материјал.
4. Проверка на присуство на средство за ладење  
Проверете го просторот пред и за време на работата со соодветен детектор за средство за ладење за да бидете сигурни дека техничарот е запознаен со присуството на потенцијално запаливи гасови. Осигурете се дека опремата што се користи за откривање протекување е соодветна за изведување на работа со запаливи средства за ладење, т.е. да не се создаваат искри, да е со соодветни заптивки и инхерентно безбедна.



## 5. Присуство на противпожарни апарати

Ако работата што треба да се изврши на опремата за ладење или на кој било друг придружен елемент подразбира присуство на висока температура, неопходно е соодветната опрема за противпожарна заштита да биде достапна во непосредна близина. Осигурете се дека во близина на местото каде што се спроведува полнење има противпожарен апарат со сув прав или CO<sub>2</sub>.

## 6. Нема извор на палење

Лицето кое врши работи врз системите за ладење, што подразбира изложување на која било цевка на надворешни услови, не смее да користи никаков извор на палење на начин што може да резултира во опасност од пожар или експлозија. Чувајте ги сите можни извори на палење, вклучително и пушење цигари, на доволно растојание од местото за инсталација, поправка, празнење и отстранување, што може потенцијално да го ослободи средството за ладење во околината. Пред да започнете со работа, проверете ја областа околу опремата за да бидете сигурни дека нема опасност или ризик од палење. Поставете ознаки „Забрането пушење“.

## 7. Проветрување на просторот

Пред да го отворите системот или да започнете со работа што создава висока температура, проверете дали просторијата е на отворено или соодветно проветрена. Одржувајте одреден степен на вентилација во текот на целиот период на работа. Со вентилацијата треба да се разреде секоја концентрација на средството за ладење и, ако е можно, да се испушти во надворешното опкружување.

## 8. Проверка на опремата за ладење

Кога ги заменуваат електричните компоненти, новите компоненти мора да бидат погодни за намена и да одговараат на соодветната спецификација. Упатството за одржување и сервисирање наведено од производителот мора секогаш да се следи. Ако не сте сигурни, контактирајте го техничкиот оддел на производителот за помош.

Кај инсталации каде што се користат запаливи средства за ладење, мора да се извршат следниве проверки:

- Количеството на средството кое се надополнува да биде во согласност со димензиите на просторијата каде што се вградени делови што содржат средство за ладење;
- Опремата и отворите за вентилација функционираат правилно и не се блокирани;
- Ако се користи индиректна инсталација за ладење, проверете го присуството на средството за ладење во рамките на секундарната инсталација;
- Ознаките на опремата мора да останат видливи и читливи. Нечитливите ознаки и знаци мора да бидат санирани;
- Инсталирајте ја цевката за ладење или компонентите на места каде што веројатно нема да бидат изложени на дејство на супстанции што можат да ги кородираат компонентите со средството за ладење, освен ако споменатите компоненти се изработени од материјали кои се својствено отпорни на корозија или кои се соодветно заштитени од корозија.

## 9. Проверки на електрични уреди

Поправката и одржувањето на електричните компоненти вклучуваат процедури за привични проверки на безбедноста и контрола на компонентите. Во случај на дефект кој може да ја загрози безбедноста, уредот не смее да биде поврзан со напојувањето, се додека правилно не се отстрани дефектот. Ако дефектот не може веднаш да се отстрани, а потребно е уредот да продолжи да работи, мора да се примени соодветно привремено решение. Оваа состојба мора да се пријави кај сопственикот на опремата со цел сите страни да бидат информирани за истата.

Првичните безбедносни проверки вклучуваат следно:

- Дека кондензаторите се испразнети: ова треба да се направи безбедно, за да се избегне можност за појава на искри;
- Дека неизолуваните електрични компоненти и жици не се изложени при полнење, поправка или чистење на системот;
- Дека постои континуитет на заземјувањето.

## 17. Поправка на заптивни компоненти

1. При поправка на заптивните компоненти, а пред да ги отстраните заптивните капацити и сл., неопходно е да се исклучи секое напојување на опремата на која се изведува работата. Ако е апсолутно неопходно да се напојува опремата за време на сервисирањето, тогаш уредот за откривање на истекување мора постојано да биде вклучен на најкритична точка за да се даде предупредување за потенцијално опасна ситуација.

2. Особено внимание треба да се посвети на следново за да се осигури дека работата на електричните компоненти не предизвикува промени во куќиштето што ќе го намали нивото на заштита. Овие промени вклучуваат оштетување на каблите, прекумерен број на врски, приклучоци што не соодејствуваат со оригиналните спецификации, оштетување на заптивки, неправилно инсталирани заптивни чепови и т.н.

Осигурете се дека уредот е безбедно прицрстен.

Осигурете се дека заптивките или заптивните материјали не се истрошени до таков степен што веќе не ја исполнуваат својата цел, а тоа е оневозможување на навлегување на запалив воздух. Резервните делови мора да ги исполнуваат спецификациите на производителот.

**ЗАБЕЛЕШКА:** Употребата на силиконски заптивки може да го наруши работењето на одредени типови опрема за детектирање на истекување. Не е неопходно да се изолираат компонентите со својствена безбедност пред да извршите работа на нив.

## 18. Поправка на компоненти со својствена безбедност

Не применувајте константни индуктивни или капацитивни оптоварувања на колото, освен ако прво

не сте се увериле дека тоа нема да предизвика надминување на дозволените вредности на напонот и струјата за опремата што ја користите.  
Компонентите со својствена безбедност се единствениот вид компоненти на кои што може да се работи додека се под напон во присуство на запалива атмосфера. уредот за тестирање треба да ги има соодветните спецификации.  
Компонентите заменете ги само со резервни делови наведени од производителот. Другите резервни делови може да предизвикаат запалување на средството за ладење присутно во атмосферата при истекување.

#### 19. Кабли

Осигурете се дека каблите не се изложени на абeње, корозија, прекумерен притисок, вибрации, остри рабови или други негативни ефекти врз животната средина. При проверка, треба да се земат предвид и ефектите од стареење или постојана изложеност на вибрации кои потекнуваат од компресори или вентилатори.

#### 20. Детектирање на запаливи средства за ладење

Под никакви околности не треба да се користат потенцијални извори на палење како начин за пребарување или откривање на истекување на средството за ладење. Халогената ламба (или кој било друг детектор со отворен пламен) не смее да се користи.

#### 21. Методи за детектирање на протекување

Методите, што се сметаат за прифатливи за детектирање на протекување во системите што содржат запаливи средства за ладење, ги вклучуваат следниве постапки:

Користете електронски детектори за истекување за да откриете запаливи средства за ладење, иако тие може да имаат несоодветна чувствителност или може да бараат повторна калибрација. (Калибрацијата на опремата за детекција мора да се изврши во околина без средство за ладење).

Осигурете се дека уредот за детекција не е потенцијален извор на палење и е соодветен за средството за ладење кое се употребува. Опремата за детекција на истекување мора да се прилагоди на процентот на „LFL“ (пониски граници на запаливост) на средството за ладење и мора да биде калибрирано според средството за ладење кое што се употребува, а соодветниот процент на гас (максимум 25%) мора да биде потврден.

Течностите за детектирање на истекување се погодни за употреба кај повеќето ладилни средства. Сепак, треба да се избегне употреба на детергенти што содржат хлор, бидејќи хлорот може да реагира со ладилното средство и да предизвика корозија на бакарните цевки.

Доколку постои сомневање за истекување, треба да се отстранат сите извори на отворен пламен/ отворениот пламен мора да се изгасне.

Ако е детектирано истекување на ладилно средство за кое се бара лемење, целата количина на средството за ладење мора да се извлече од системот или да се изолира (со затворање на вентилот) во дел од системот подалеку од точката на истекување. Системот потоа се чисти со пуштање на азот без кислород (оxygen free nitrogen, OFN) и пред и за време на процесот на лемење.

#### 22. Празнење и евакуација

При отворање на инсталацијата за средството за ладење за поправки или за која било друга цел, се следат стандардни процедури. Сепак, многу е важно да се применат најдобри практики, бидејќи станува збор за запаливост. Следете ги овие постапки:

- Отстранете го средството за ладење;
- Искриете ја инсталацијата со инертен гас;
- Извршите евакуација;
- Искриете повторно со инертен гас;
- Отворете ја инсталацијата или со сечење или со лемење.

Чувајте го средството за ладење од системот во соодветното шише за средство за ладење од системот. Системот мора да се изврши „испирање“ со азот без кислород, по што единицата се смета за безбедна. Можеби е неопходно да се повтори овој процес неколку пати. Компримираниот воздух или кислород не треба да се користи за гореспоменатите цели.

Испирањето се постигнува со елиминирање на вакуумот во системот со азот без кислород и дополнително пополнување сè додека не се постигне работен притисок, а потоа празнење во атмосферата и, конечно, извлекување на гасовите се додека не се создаде вакуум. Оваа постапка мора да се повтори се додека не постои повеќе ладилно средство во системот. По последниот процес на полнење со азот без кислород, тој мора да се испушти од системот сè додека не се постигне атмосферски притисок, дозволувајќи да се изврши работа. Овој процес е клучен ако планирате да ја залемите цевката.

Осигурете се дека излезниот отвор на вакуумската пумпа не се наоѓа во близина на изворот на палење и дека постои можност за вентилација.

#### 23. Исклучување од работа/ставање надвор од употреба

Пред да се изврши оваа постапка, неопходно е техничарот да биде целосно запознаен со опремата и сите детали во врска со истата. Се препорачува добра практика за безбедно празнење на сите ладилни средства од системот. Пред извршување на задачата, треба да се земе примерок од маслото и средството за ладење, доколку е потребно да се направи анализа, пред повторно да се употреби истото средство за ладење. Многу е важно да се провери достапноста на електрична енергија пред да се започне со оваа задача.

- a. Запознајте се со опремата и работата на истата.
- b. Изолирајте го системот од напојувањето.

в. Пред да започнете со постапката, проверете дали:

- има механичка опрема за ракување, доколку е потребно, за ракување со шишиња со средство за ладење од системот;
- целата опрема за лична заштита е поставена и правилно се употребува;
- процесот на празнење е под надзор на надлежно лице во секое време;
- системите за празнење и шишињата за средството за ладење од системот се во согласност со соодветните стандарди.

г. Испуштајте го системот за ладење, ако е тоа можно.

д. Ако воспоставувањето на вакуум не е можно, направете манипулативен цевковод така што ладилното средство може да се отстрани од различни делови на системот.

ѓ. Ставете го шишето на вага пред да го испразните ладилното средство од системот.

е. Стартувајте ја машината за испирање и ракувајте ја според упатствата на производителот.

ж. Не преполнувајте ги шишиња (не повеќе од 80% од волуменот на течноста за полнење).

з. Не го надминувајте максималниот работен притисок на шишето, дури и привремено.

с. Кога шишињата се правилно пополнети и процесот е завршен, обезбедете шишињата и опремата брзо да се отстранат од локацијата и сите изолациони вентили на опремата да бидат затворени.

и. Со испразнето средство за ладење не треба да се полни друг систем за ладење, освен ако е исчистено и проверено.

#### 24. Обележување

Опремата мора да биде обележана така што ќе укаже дека е ставена надвор од употреба и ладилното средство е испразнето. Етикетата треба да биде датирана и потпишана. Осигурете се дека опремата е обележана со етикета во која се наведува дека опремата содржи запаливо средство за ладење.

#### 25. Празнење

При празнење на средството за ладење од системот, без оглед дали се сервисира или се става надвор од употреба, се препорачува добра практика за безбедно празнење на сите средства за ладење. Кога префрлувате средства за ладење во шишиња, проверете дали се користат само соодветни шишиња за средство за ладење од системот. Обезбедете адекватен број шишиња за целиот волумен на полнење од системот. Сите шишиња што треба да се користат треба да содржат етикети што означуваат дека шишињата го содржат испразнетото средство за ладење и назив на ладилното средство (т.е. специјални шишиња за испразнетото средство за ладење). Шишињата треба да бидат опремени со исправен вентил за намалување/испуштање на притисокот и, доколку е можно, исправен вентил за исклучување. Празните шишиња треба да бидат евакуирани и, ако е можно, да се изладат пред празнење.

Опремата за празнење треба да биде во исправна состојба, со целосен пакет на упатства во врска со употребената опрема и треба да биде соодветна за празнење на сите соодветни средства за ладење, вклучително, каде е тоа применливо, и за запаливи средства за ладење. Покрај тоа, на располагање мора да биде достапна калибрирана и точна вага. Цревата треба да бидат опремени со правилни фитинзи што не протекуваат. Пред да користите машина за празнење, проверете дали истата е во исправна состојба, правилно одржувана и сите пропратни електрични компоненти се запечатени со заптивки за да спречат палење во случај на ослободување на ладилното средство. Ако не сте сигурни, консултирајте се со производителот.

Испуштеното средство за ладење треба да се врати на добавувачот на средството за ладење во соодветно шише за испразнетото средство за ладење и да се подготви соодветно известување за пренесување на отпадот. Не мешајте ги ладилните средства во единиците за испразнетите средства за ладење, а особено не во шишињата.

Ако се отстрануваат компресори или компресорски масла, проверете дали се евакуирани на прифатливо ниво, така што запаливото средство за ладење да не остане во средството за подмачкување. Процесот на евакуација треба да се спроведе пред да се врати компресорот до добавувачите. Овој процес може да се забрза само со електрично загревање на телото на компресорот. Постапката за празнење на маслото од системот мора да се изврши на безбеден начин.

# ПРЕДУПРЕДУВАА ЗА ИНСТАЛАЦИЈА (R32)

## Важни предупредувања

1. Клима уредот мора да го инсталира стручен персонал, а упатството за инсталација го користи само стручен персонал за инсталација! Спецификациите за инсталација треба да бидат предмет на нашите прописи за услугите по продажбата.
2. При полнење на запаливо разладно средство, секоја ваша непристојна постапка може да предизвика сериозни повреди или повреди на човечкото тело и предметите..
3. По завршувањето на инсталацијата, мора да се изврши тест за истекување.
4. Пред одржување или поправка на климатизери со запаливи ладилни средства, потребно е да се изврши безбедносна инспекција за да се осигури дека ризикот од пожар е минимизиран.
5. Потребно е да се работи со машината под контролирана постапка за да се осигури дека ризикот што произлегува од запалив гас или пареа за време на работата е минимизиран.
6. Барања за вкупната тежина на наполнетото разладно средство и површината на просторијата што треба да биде опремена со климатизација (прикажани се во следните табели GG.1 i GG.2)

## Максимално полнење и потребна минимална површина на подот

$$m_1 = (4 \text{ m}^3) \times \text{LFL}, m_2 = (26 \text{ m}^3) \times \text{LFL}, m_3 = (130 \text{ m}^3) \times \text{LFL}$$

Каде што LFL е долна граница на палење изразена во  $\text{kg/m}^3$ , R32 LFL е  $0.038 \text{ kg/m}^3$ .

### За уреди со волумен на полнење $m_1 < M = m_2$ :

Максималното полнење за просторијата се врши според следната формула:

$$m_{\text{max}} = 2.5 \times (\text{LFL})^{5/4} \times h_0 \times (A)^{1/2}$$

Минимално потребна подна површина  $A_{\text{min}}$  за инсталација на уред кој се полни со средство за ладење  $M(\text{kg})$  се определува во согласност со следната формула:  $A_{\text{min}} = (M / (2.5 \times (\text{LFL})^{5/4} \times h_0))^2$

Gде:

**Tabela GG.1 - Максимално полнење (kg)**

Тип на гас	LFL (kg/m <sup>3</sup> )	h <sub>0</sub> (m)	Површина на просторијата (m <sup>2</sup> )						
			4	7	10	15	20	30	50
R32	0.306	1	1.14	1.51	1.8	2.2	2.54	3.12	4.02
		1.8	2.05	2.71	3.24	3.97	4.58	5.61	7.254
		2.2	2.5	3.31	3.96	4.85	5.6	6.86	8.85

**Tabela GG.2 - Минимална површина на собата (m)<sup>2</sup>**

Тип на гас	LFL (kg/m <sup>3</sup> )	h <sub>0</sub> (m)	Полнење (M) (kg) Минимална површина на собата(m)						
			4	7	10	15	20	30	50
R32	0.306		1.224kg	1.836kg	2.448kg	3.672kg	4.896kg	6.12kg	7.956kg
		0.6		29	51	116	206	321	543
		1		10	19	42	74	116	196
		1.8		3	6	13	23	36	60
		2.2		2	4	9	15	24	40

# Принципи на безбедност при инсталација

## 1. Безбедност на локација

- Забранет е отворен пламен
- Потребна е вентилација



## 2. Безбедност при работа

- Статична електрична енергија
- Секогаш носете заштитна облека и антистатички ракавици
- Не користете мобилен телефон



## 3. Безбедност на инсталација

- Детектор за истекување на течноста за ладење
- Соодветна локација за инсталација



















Оваа слика е шематски приказ на детектор за истекување на ладилното средство.

## Имајте на ум дека:

1. Местото за инсталација мора да биде добро проветрено.
2. На местата за исталирање и одржување на климатизери со помош на разладно средство R32 не смее да има отворен оган или заварување, пушење, сушење на печката или кој било друг извор на топлина поголема од 548 што лесно создава отворен оган.
3. При инсталирање на климатизерот, треба да се преземат соодветни антистатички мерки како што се носење антистатичка облека и / или ракавици.
4. Треба да се избере погодно место за инсталација и одржување при тоа што влезот и излезот за воздух на внатрешната и надворешната единица не смеат да бидат опкружен со пречки или во близина на кој било извор на топлина или запалива и / или експлозивна средина.
5. Ако внатрешната единица страда од ладилно средство за време на инсталацијата, потребно е веднаш да се исклучи вентилот на надворешната единица и целиот персонал треба да си замине додека ладилното средство не истече целосно 15 минути. Ако производот е оштетен, мора да го носите таков оштетен производ назад до станицата за одржување, а забрането е заварување на цевката за ладење или извршување друга работа на местото на корисникот.
6. Потребно е да се избере место каде влезниот и излезниот воздух на внатрешната единица ќе се изедначат.
7. Потребно е да се избегнуваат места каде што други електрични производи, приклучоци и приклучоци на прекинувачот за напојување, кујнски ормар, кревет, софа и други вредни работи се наоѓаат веднаш под линијата од двете страни на внатрешната единица.

## Предложени алати

Алатка	Слика	Алатка	Слика	Алатка	Слика
Стандарден клуч		Сечач за цевки		Вакумска пумпа	
Прилагодливи / прстенести рабници		шрафцигер		Заштитни наочари	
Момент клуч		Колектор и мерачи		Работнички ракавици	
Инбус клуч		Либела		Скала за ладење	
Бусилица или бургија		Режач		Микрометар	
Хилта		Амперметр			

## Должина на цевки и дополнителна течност за ладење

Капацитет modela pretvarača (Btu / h)	9K-12K		18K-36K	
Должина на цевка со стандардно полнење	5m	5m	5m	5m
Должина на цевка со стандардно полнење (Северна Америка, итн.)	7.5m	7.5m	7.5m	7.5m
Максимално растојание помеѓу внатрешната и надворешната единица	15m	25m	25m	25m
Дополнително полнење на течноста за ладење	20g/m	15g/m	30g/m	25g/m
Макс.разл.на ниво помеѓу внатрешната и надворешната единица	10m	10m	10m	10m
Вид на ладилно средство	R22/R410A	R32	R22/R410A	R32

## Параметри на вртежниот момент

Дијаметар на цевки	Њутн метри [N k m]	Стапка на фунта (1bf-ft)	Мерач на сила (kgf-m)
1/4" (φ6)	18 - 20	24.4 - 27.1	2.4 - 2.7
3/8" (φ9.52)	30 - 35	40.6 - 47.4	4.1 - 4.8
1/2" (φ12)	45 - 50	61.0 - 67.7	6.2 - 6.9
5/8" (φ15.88)	60 - 65	81.3 - 88.1	8.2 - 8.9

### Посветен уред за дистрибуција и жица за климатизација

Максимална работна струја на климатизерот (A)	Минимална површина на пресек на жицата (mm <sup>2</sup> )	Спецификација на приклучок или прекинувач (A)	Спецификација на осигурувачи (A)
≤ 8	0.75	10	20
> 8 and ≤10	1.0	10	20
> 10 and ≤15	1.5	16	32
> 15 and ≤24	2.5	25	32
> 24 and ≤28	4.0	32	64
> 28 and ≤32	6.0	40	64



#### ЗАБЕЛЕШКА

Оваа табела е само за повикување, инсталацијата мора да ги исполнува барањата на локалните закони и регулативи.

## ИНСТАЛАЦИЈА НА ВНАТРЕШНА ЕДНИЦА

### 1. Чекор: Изберете место за инсталирање!

- Осигурете се дека инсталацијата е во согласност со минималните димензии на инсталацијата (дефинирани надолу) и дека ја исполнува минималната и максималната должина на цевката за поврзување и максималната промена на надморската височина, како што е дефинирано во делот Системски побарувања.
- Влезот и излезот на воздухот нема да бидат попречени, обезбедувајќи правилен проток на воздух низ просторијата.
- Кондензатот може лесно и сигурно да се исцеди.
- Сите споеви може лесно да се поврзат со надворешната единица.
- Внатрешната единица е надвор од дофат на деца.
- Монтажниот сид треба да е доволно цврст за да издржи четири пати поголема тежина од вибрационата единица.
- Треба да има лесен пристап до филтерот за чистење.
- Оставете доволно слободен простор за да овозможите пристап за рутинско ордување.
- Инсталирајте најмалку 3 м од телевизиска или радио антена. Работата на клима уредот може да го попречи приемот на радио или ТВ во областите каде приемот е слаб. За погодениот уред може да биде потребен засилувач.
- Не инсталирајте во просторијата за перење или покрај базенот поради корозивно опкружување.

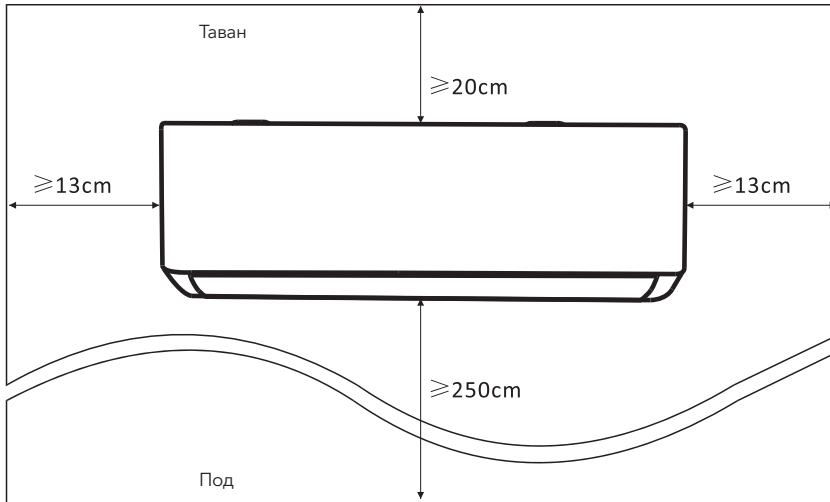
**Минимална оддалеченост во затворена просторија.****Чекор 2: Инсталирајте монтажна плоча**

1. Земете ја монтажната плоча од задниот дел на внатрешната единица.
2. Задолжително проверете дали ги исполнувате минималните барања за димензии на инсталацијата во чекор 1, според големината на монтажната плоча, одредете ја положбата и залепете ја монтажната плоча во близина на сидот.
3. Поставете ја монтажната плоча водорамно со помош на либела, а потоа обележете ја позицијата на дупките на сидот.
4. Тргнете ја монтажната плоча и дупчете дупки во обележаните озиици.
5. Во дупките вметнете ги приклучоците за проширување на отворите, а потоа закачете ја монтажната плоча и прицврстете ја со завртки.

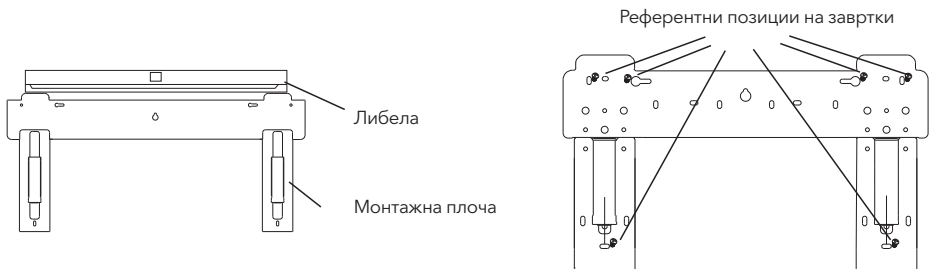
**Забелешка:**

- (I) Проверете дали плочката за монтирање е доволно цврста и рамна на сидот по инсталацијата.
- (II) Оваа прикажана слика може да се разликува од реалниот објект, земете го вториот како стандард.



## Чекор 3: Избушете сидна дупка

Во сидот треба да издупчите дупка за цевки за ладење, цевки за одвод и кабли за поврзување.

1. Определете место за основната сидна дупка за положбата на монтажната плоча.
2. Отворот треба да има пречник со димензија од најмалку 70 mm и мал кос агол за да се олесни дренажата.
3. Избушете сидна дупка со дупчалка со јадро од 70 mm и со мал кос агол помал од внатрешниот крај од околу 5 mm до 10 mm.
4. Поставете сидна чаура и капакот на сидната чаура (двата се опционални делови) за да ги заштитите деловите што ги поврзуваат.

### Внимание:

Кога дупчите сидна дупка, внимавајте да избегнувате жици, водовод и други чувствителни компоненти.

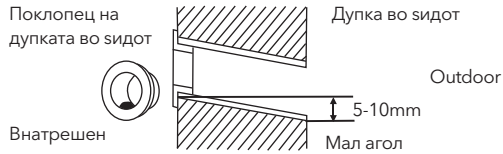
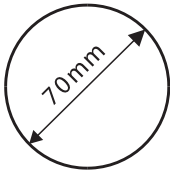

## Чекор 4: Поврзете ја цевката за ладење

1. Според полжбата на отворот на сидот, одберете соодветни цевки.

Постојат три опционални режими на цевки за внатрешни единици, како што е прикажано на сликата подолу:

Во режим на цевки 1 или режим на цевки 3, треба да се направат ножици за сечење на пластичниот лим на излезот на цевководот и излезот на кабелот од соодветната страна на внатрешната единица.

**Забелешка:** Кога ќе го исечете пластичниот лим на излезот, сечењето треба да се исече така за да стане мазно.

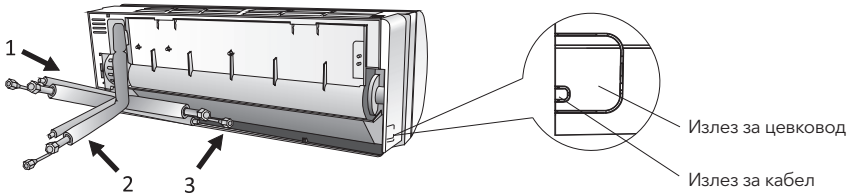

2. Свиткајте ги цевките за поврзување така што отворот е свртен нагоре, како што е прикажано на сликата

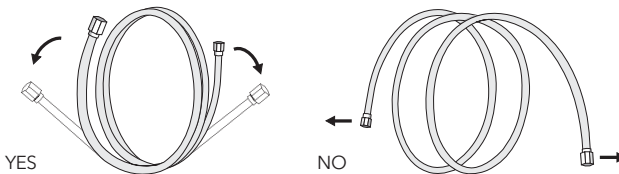

3. Извадете го пластичниот капак на отворите на цевките и извадете го заштитниот капак од крајот на приклучокот за цевки.
4. Проверете дали има нешто во приклучокот за цевката за поврзување и проверете дали дупката е чиста.
5. Откако ќе го порамните центарот, свртете ја навртката за поврзување на цевката за да ја затегнете навртката што е можно поцврсто со рака.
6. Со помош на момент клуч затегнете ги соодветно според вредностите на вртежниот момент во табелата за барање на вртежен момент ; (Погледнете ја табелата со барања на вртежниот момент во делот МЕРКИ ЗА ИНСТАЛИРАЊЕ)
7. Завиткајте го спојот со изолациона цевка.

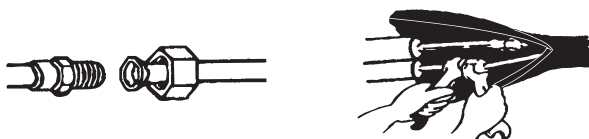

**Забелешка:** За ладилното средство R32, конекторот треба да се инсталира надвор.



## Чекор 5: Поврзете го цревето за одвод

1. Наместете го цревето за одвод (доколку е применливо)  
Во некои модели, обете страни на внатрешната единица имаат дупки за одвод, можете да изберете еден од нив за да го закачите цревето за одвод. И поврзете ја неискористената дупка за одвод со гума прикачена на еден од надворешните единици на

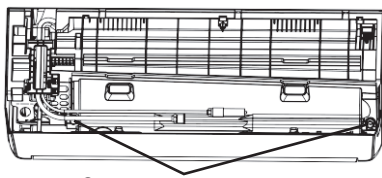

Садови за одводнување

2. Поврзете го цревето за одвод со отворот за одвод, проверете дали врската е цврста и дали ефектот на запечатување е добар.
3. Цврсто завиткајте го зглобот со тефлонска лента за да се осигурате дека нема протекување.

**Забелешка:** Проверете дали нема извртувања или вдлабнатини, а цевките треба да се поставуваат косо надолу за да се избегне затнување, за да се обезбеди правилно одводнување

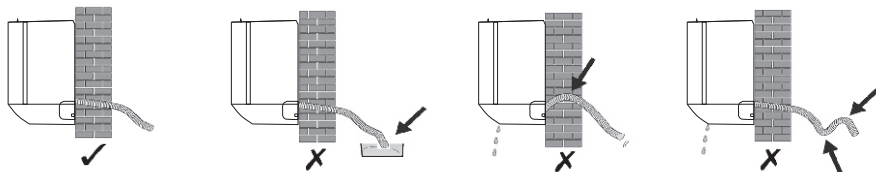

## Чекор 6: Поврзете ги жиците

1. Изберете ја соодветната големина на кабелот одредена од максималната работна струја на плочката со имиња. (Проверете ја големината на кабелот, видете во делот МЕРКИ ЗА ИНСТАЛИРА sectionE)
2. Отворете ја предната плоча на внатрешната единица.
3. Користете шрафцигер за да го отворите капакот на електричната контролна кутија за да го откриете блокот на приклучокот.
4. Отшрафете го стегачот на кабелот.
5. Вметнете го едниот крај на кабелот во положбата на контролната кутија на задниот дел од десниот крај на внатрешната единица.
6. Поврзете ги жиците со соодветниот приклучок според дијаграмот за ожичување на капакот на електричната контролна кутија. И проверете дали се добро поврзани.
7. Затегнете ја стегата на кабелот за да ги зацврстите каблите.
8. Заменете го електричниот капак на предната кутија и предниот панел.

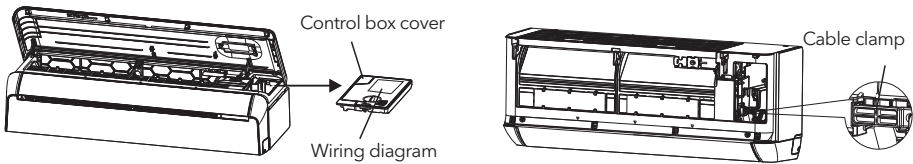

## Чекор 7: Завиткајте ги цевководи и кабли

Откако се инсталирани сите ладилни цевки, приклучни жици и црево за одвод, за да заштедат простор, да се заштитат и изолираат, тие мора да се поврзат со изолаторна лента пред да се поминат низ сидната дупка.

1. Распоред на цевките, кабли и црево за одвод, како на следната слика.

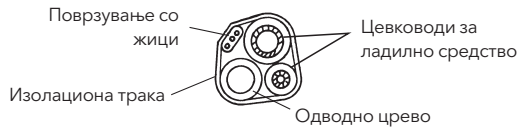

**Напомена:** (I) Проверете дали цревото за одвод е на дното.  
(II) Избегнувајте вкрстување и заплеткување на деловите.

2. Користете изолациона лента, цврсто завиткајте ги цевките за ладење, поврзувајќи ги жиците и цревото за одвод.

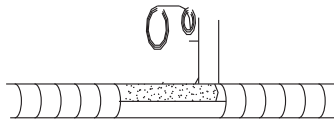

## Korak 8: Монтирање на внатрешните делови

1. Полека извршете ги цевките за ладење, жичен приклучок и и сноп од завиткано црево за одвод низ сидната дупка.
2. Прицврстете го горниот дел од внатрешната единица на монтажната плоча.
3. Лесно притиснете на левата и десната страна на внатрешната единица, проверете дали внатрешната единица е безбедно прицврстена.
4. Притиснете го дното на внатрешната единица за да го закачите на куките на плочата за монтирање и проверете дали е безбедно прицврстено.

**Понекогаш, ако цевките за ладење веќе се вградени во сидот или ако сакате да ги поврзете цевките и жиците со сидот, направете го следново:**

- (I) Запечатете ги двата краја на долната плоча, применете малку сила однадвор за да ја отстраните долната плоча.
- (II) Прицврстете го горниот дел од внатрешната единица на монтажната плоча без цевки и жици.
- (III) Подигнете ја внатрешната единица наспроти сидот, расклопете го држачот на монтажната плоча и со помош на овој носач, потпрете ја на внатрешната единица, ќе има простор за работа
- (IV) Направете цевки за ладилно средство, поврзете го цревозо за одвод и завиткајте го како во чекорите од 4 до 7.
- (V) Заменете го носачот на монтажната плоча.
- (VI) Притиснете го долниот дел од внатрешната единица за да го прицврстите на долните куки на монтажната плоча и проверете дали е добро прицврстен.
- (VII) Заменете ја долната плоча на внатрешната единица

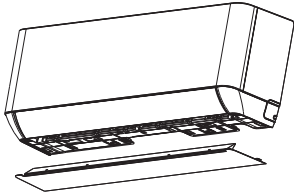

Извадете ја долната плоча.

+

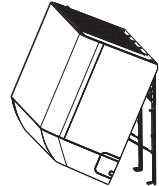
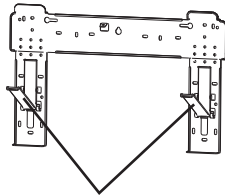

Отклучете ја заградата на монтажната плоча

## ИНСТАЛАЦИЈА НА НАДВОРЕШНИТЕ ДЕЛОВИ

### 1. Чекор: Одберете место за инсталирање

Одберете локација која го овозможува следново:

1. Не ставајте ја надворешната единица во близина на извор на топлина, пареа или запалив гас.
2. Не инсталирајте ја единицата на премногу ветровити или прашливи места.
3. Не инсталирајте ја единицата каде што често поминуваат луѓе. Изберете место каде издувниот воздух и работниот звук нема да ги вознемируваат соседите.
4. Избегувајте поставување на единицата таму каде што ќе биде изложена на директна сончева светлина (доколку е потребно, користете заштита што не смее да го попречува протокот на воздух).
5. Резервирајте ги просторите како што е прикажано на сликата, така што воздухот може да циркулира слободно.
6. Ставете ја надворешната единица на безбедно и сигурно место.
7. Ако надворешната единица е изложена на вибрации, поставете гумен амортизер на ногарките на уредот.

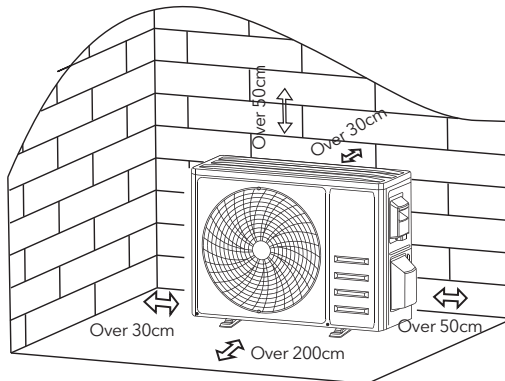

## Чекор 2: Исталирајте го одводното црево

1. Овој чекор само за моделите на топлинска пумпа.
2. Вметнете го приклучокот за одвод во дупката на дното на надворешната единица.
3. Поврзете го цревото за одвод со приклучокот и направете ја врската добра.

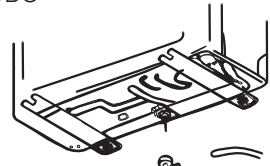

Одводен приклучок

Одводно црево

## Чекор 3: Поправете ја надворешната единица

1. Според димензиите за инсталација на надворешната единица за да ја означите положбата за инсталација на завртките за стегање.
2. Избушете дупки и исчистете ја бетонската прашина и поставете ги завртките.
3. Доколку е применливо, поставете 4 гумени капаци на дупката пред да ја инсталирате надворешната единица (по избор). Ова ќе ги намали вибрациите и бучавата.
4. Ставете ја основата на надворешната единица на завртките и претходно избушените дупки.
5. Користете клуч за прицврстување на надворешната единица со завртки.

### Забелешка:

Надворешната единица може да се закачи на сиден држач. Следете ги упатствата на сидниот држач за прицврстување на сидниот држач на сидот, а потоа прицврстете ја надворешната единица на неа и држете ја хоризонтално. Сидниот држач мора да биде во состојба да издржи најмалку 4 пати повеќе од тежината на надворешната единица.

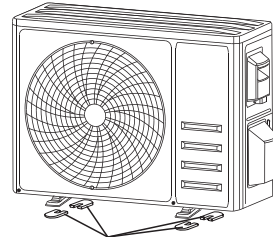

Исталирајте 4 гумени амортизери

## Чекор 4: Инсталирајте ги жиците

1. Користете шрафцигер за да го одвртите капакот на жиците, фатете го и лесно притиснете го за да го отстраните.
2. Отшрафете го стегачот на кабелот и извадете го.
3. Во согласност со дијаграмот за ожичување залепен во капакот на жици, поврзете ги жиците за поврзување со соодветните терминали и проверете дали сите врски се цврсти и безбедни.
4. Вратете ги стегата на кабелот и капакот на жиците.

Напомена: При поврзување на жиците на внатрешните и надворешните единици, струјата треба да се прекине.

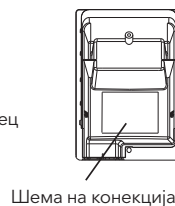
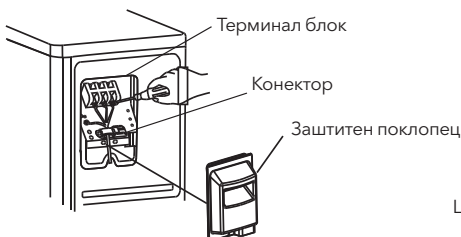

## Чекор 5: Поврзете ја цевката за ладење

1. Отшрафете го капакот на вентилот, фатете го и лесно притиснете го за да го отстраните (доколку капакот на вентилот е применлив).
2. Извадете ги заштитните капацы од крајот на вентилот.
3. Извадете го пластичниот капак на отворите на цевките и проверете дали има нешто на отворот на цевката за приклучување и проверете дали отворот е чист.
4. Откако ќе го порамните центарот, свртете ја навртката на цевката за поврзување за да ја затегнете навртката што е можно поцврсто со рака.
5. Користете клуч за да го држите телото на вентилот и затегнете ја навртката со клуч за вртежен момент во согласност со вредностите на вртежниот момент во табелата за барања на вртежниот момент. (Погледнете ја табелата со барања на вртежниот момент во делот **ПРЕДУПРЕДУВАЊЕ ЗА ИНСТАЛИРАЊЕ**)

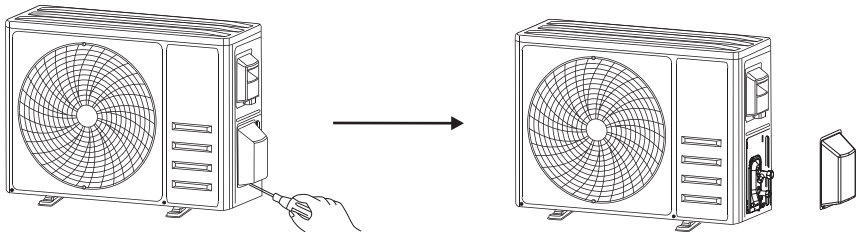

Take down the valve cover



## Чекор 6: Вакумирање на системот

1. Користете клуч за да ги отстраните заштитните капацы од сервисниот приклучок, вентилот за низок притисок и вентилот за висок притисок на надворешната единица.
2. Поврзете го црево за притисок на манометарот со отворот за сервис на вентилот за низок притисок на надворешната единица.
3. Поврзете го црево за полнење од дистрибутивниот метар со вакуумската пумпа.
4. Отворете го вентилот за низок притисок на мерачот и затворете го вентилот за висок притисок.
5. Вклучете ја системската пумпа за вакуум.
6. Времето на вшмукување не смее да биде помало од 15 минути, или проверете дали мерачот на смесата покажува  $-0,1 \text{ MPa}$  ( $-76 \text{ cmHg}$ )
7. Затворете го вентилот за низок притисок на колекторот и исклучете го вакуумот.
8. Држете го притисокот 5 минути, проверете дали отскокнувањето на покажувачот не надминува  $0,005 \text{ MPa}$ .
9. Отворете го вентилот за низок притисок спротивно од стрелките на часовникот со  $1/4$  вртење со хексадецимален клуч за малку да го наполните системот за ладење и затворете го вентилот за низок притисок по 5 секунди и брзо извадете го црево за притисок.
10. Проверете ги сите внатрешни и надворешни врски за протекување со вода со сапуница или детектор за истекување.

11. Целосно отворете ги вентилот за низок притисок и вентилот за висок притисок на надворешната единица со хексадецимален клуч.
12. Заменете ги заштитните капаци на приклучокот за сервисирање, вентилот за низок притисок и вентилот за висок притисок под надворешната единица.
13. Заменете го капакот на вентилот

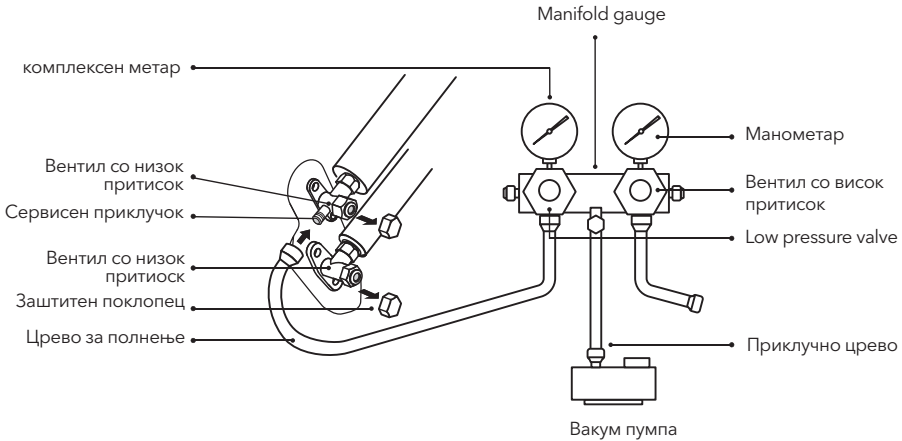

## ИНСПЕКЦИЈА ПРЕД ПРОБНО РАБОТЕЊЕ

Извршете ги следниве проверки пред пробното работење

Опис	Начин на инспекција
Инспекција на електрична сигурност	<ul style="list-style-type: none"> <li>• Проверете дали напонот на напојување е во согласност со спецификациите.</li> <li>• Проверете дали има неисправна врска или недостасува врска помеѓу далекуводот, сигналната линија и жиците за заземјување.</li> <li>• Проверете дали отпорноста на земјата и отпорноста на изолацијата ги исполнуваат барањата.</li> </ul>
Инспекција за безбедност при инсталирање	<ul style="list-style-type: none"> <li>• Потврдете ја насоката и мазноста на дренажната цевка.</li> <li>• Потврдете дека врската со цевката за ладење е целосно инсталирана.</li> <li>• Потврдете ја безбедноста на инсталацијата на надворешната единица, плочата за монтирање и внатрешната единица.</li> <li>• Потврдете дека вентилите се целосно отворени.</li> <li>• Осигурете се дека нема страни предмети или алатки во уредот.</li> <li>• Целосна инсталација на решетка и плоча за снабдување со воздух на внатрешната единица.</li> </ul>
Откривање на истекување на течноста за ладење	<ul style="list-style-type: none"> <li>• Спој на цевки, дво-вентилски приклучок на надворешната единица, серпентина на вентилот, дупка за заварување и сл., Каде може да дојде до протекување.</li> <li>• Метод за откривање на пена: Нанесете го сапуно со вода или пена рамномерно на деловите каде може да дојде до протекување и набљудувајте дали се појавуваат меурчиња или не, ако не, тоа значи дека резултатите од откривањето на истекување се сигурни.</li> </ul>

Опис	Начин на инспекција
Откривање на истекување на течноста за ладење	<ul style="list-style-type: none"> <li>Метод на детектор на истекување: Користете професионален детектор за истекување и прочитајте ги упатствата за работа, откријте каде може да се појави протекување.</li> <li>Времетраењето на откривањето на истекување за секоја позиција треба да биде 3 минути или повеќе; Ако резултатот од тестот покаже истекување, навртката треба да се затегне и да се тестира сè додека не дојде до истекување; Кога ќе заврши откривањето на истекување, завиткајте го приклучокот за отворена цевка на внатрешната единица со материјал за топлинска изолација и завиткајте го со изолациска лента.</li> </ul>

## Водич за пробно лансирање

1. Вклучете го напојувањето.
2. Притиснете ON / OFF на далечинскиот управувач за да го вклучите клима уредот.
3. Притиснете на копчето Mode за да се префрлите на режимот COOL и HEAT. Во секој поставен режим доле:  
COOL - поставете ја најниската температура  
HEAT - Поставете ја највисоката температура
4. Почекајте околу 8 минути во секој режим и проверете дали сите функции се правилно вклучени и одговорите на далечинскиот управувач. Проверете ги функциите како што е препорачано:
  - 4.1 Ако температурата на излезниот воздух реагира на режимот на ладење и греење
  - 4.2 Ако водата правилно истекува од цревето за одвод
  - 4.3 Ако ролетните и дефлекторите (опционално) ротираат правилно
5. Набљудувајте ја состојбата на пробното работење на клима уредот најмалку 30 минути.
6. По успешното пробно работење вратете се во нормална поставка и притиснете на копчето ON / OFF на далечинскиот управувач за да го исклучите уредот.
7. Информирајте го корисникот внимателно да го прочита овој прирачник пред употреба и покажете му како да го користи климатизерот, потребното знаење за сервисирање и одржување и потсетник за чување на додатна опрема.



### Забелешка:

Ако температурата на околината е над опсегот, повикајте се на УПАТСТВА ЗА РАБОТА и не можете да започнете режим на ладење или греење, подигнете го предниот панел и прегледајте ја работата на копчето за итни случаи за да започнете режим на ладење и греење.

## ОДРЖУВАЊЕ НА УРЕДОТ

 <b>Предупредување</b>	<ul style="list-style-type: none"> <li>• При чистење, мора да ја исклучите машината и да ја исклучите струјата повеќе од 5 минути.</li> <li>• Во никој случај климатизерот не смее да се топи со вода.</li> <li>• Испарлива течност (како што е разредувач или бензин) ќе го оштети климатизерот, затоа користете само мека, сува крпа или влажна крпа натопена во неутрален детергент за чистење на климатизерот.</li> <li>• Обрнете внимание на редовното чистење на ситото за филтрирање за да избегнете покривање со прашина што ќе влијае на ефектот на сито на филтерот. Кога работната средина е прашлива, зачестеноста на чистењето треба соодветно да се зголеми.</li> <li>• Откако ќе го отстраните екранот на филтерот, не допирајте ги ребрата на внатрешната единица за да избегнете гребење</li> </ul>
--	--

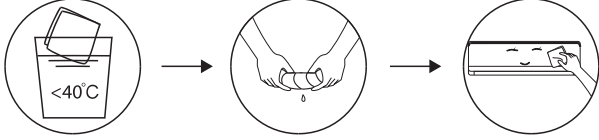
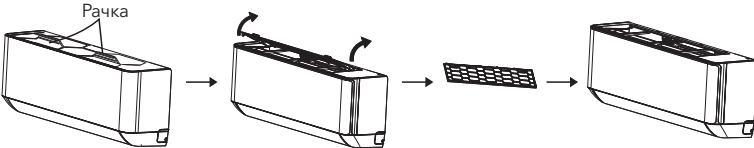

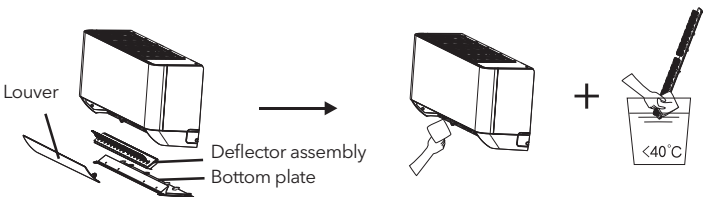
<p><b>Исчистете го уредот</b></p>	 <p>Нежно исушете го и избришете ја површината</p> <p>Совет: Бришете почесто за да го одржувате климатизерот чист и убав.</p>
<p><b>Замена на филтер</b></p>	<ul style="list-style-type: none"> <li>• Фатете ја подигнатата рачка на филтерот со раката, а потоа извлекете го филтерот во насока што отстапува од единицата така што горниот раб на филтерот е одделен од единицата. Филтерот може да се отстрани со подигнување нагоре.</li> <li>• При инсталирање на филтерот, прво вметнете го долниот крај на филтерот во соодветната положба на единицата, а потоа притиснете го горниот крај на филтерот во соодветна положба на свиткување на телото на единицата.</li> </ul>
<p><b>Disassembly and assembly of filter</b></p>	
<p><b>Перење на филтерот</b></p>	 <p>Извадете го филтерот</p> <p>Исчистете го филтерот со сапун и вода и исушете го на воздух</p> <p>ВАДЕЊЕ НА ФИЛТЕРОТ ВО ОБРАТЕН ПРАВЕЦ</p> <p>Заменете го филтерот</p> <p>Совет: Кога во филтерот ќе најдете насобрана прашина, исчистете го филтерот на време за да се осигурате во чисто, здраво и ефикасно работење во внатрешноста на клима уредот.</p>
<p><b>Чистење на внатрешниот воздушен канал</b></p>	<ul style="list-style-type: none"> <li>• Прво ослободете го копчето во средина на ролетната и свиткајте го нанадвор за да го отстраните.</li> <li>• Потоа, фатете ги двете страни на долната плоча за да ја отстраните.</li> <li>• Конечно, ослободете ја бравата на склопот на дефлекторот со палецот и извадете ја.</li> <li>• Избришете го воздушниот канал и вентилаторот со чиста, избришана крпа.</li> <li>• Исчистете ги отстранетите делови со сапун и воздух.</li> <li>• По чистењето, вратете ги отстранетите делови.</li> </ul> 

<b>Сервис и одржување</b>	<ul style="list-style-type: none"> <li>• Кога климатизерот не се користи подолго време, направете го следново: Извадете ги батериите на далечинскиот управувач и исклучете го напојувањето на климатизерот.</li> <li>• Кога ќе започнете да го користите по долго исклучување:             <ol style="list-style-type: none"> <li>1. Исклучете го уредот и екранот на филтерот;</li> <li>2. Проверете дали има пречки во влезот и излезот на воздухот од внатрешните и надворешните единици;</li> <li>3. Проверете дали цевката за одвод е непречена; Инсталирајте ги батериите на далечинскиот управувач и проверете дали е вклучено напојувањето.</li> </ol> </li> </ul>
---------------------------	--

## ОТСТРАНУВАЊЕ НА ПРОБЛЕМИ

Неправилност при работа	Можни причини
Уредот не работи	Снема струја/приклучокот е изваден од штекерот.
	Оштетен мотор на вентилаторот на внатрешната/надворешната единица.
	Неисправен термомагнетски прекинувач за компресор.
	Неисправен уред за заштита или осигурувачи.
	Разлабавени конекции или приклучокот е изваден од штекерот.
	Понекогаш уредот престанува да работи за да се заштити.
	Напон повисок или понизок од опсегот.
	Функцијата TIMER-ON (ТАЈМЕР ЗА ВКЛУЧУВАЊЕ) е активна.
Оштетена електронска контролна табла.	
Чуден мирис	Нечист филтер за воздух.
Звук на истекување на вода	Повратно движење на течноста во инсталациите за средството за ладење.
Од отворот за воздух излегува фина маглина	Ова се случува кога воздухот во просторијата станува многу ладен, на пример под режимот „COOLING“ (ЛАДЕЊЕ) или „DEHUMIDIFYING/DRY“ (СУШЕЊЕ).
Може да се чуе чуден звук	Овој звук се должи на ширење или собирање на предната плоча поради варијации на температурата и не укажува на постоење на проблем.
Недоволен проток на воздух, без разлика дали е топол или студен	Неправилно поставување на температурата.
	Блокиран влезен и излезен отвор на клима уредот.
	Нечист филтер за воздух.
	Брзината на вентилаторот е поставена на минимум.
	Други извори на топлина во просторијата се уште се активни. Нема средство за ладење.
Уредот не реагира на командите	Далечинскиот управувач е премногу далеку од внатрешната единица.
	Батериите на далечинскиот управувач треба да се заменат.
	Постојат пречки помеѓу далечинскиот управувач и приемникот на сигналот на внатрешната единица.
Екранот е исклучен	Активна функција DISPLAY
	Снема електрична енергија.

Неправилност при работа	Можни причини
Веднаш исклучете го клима уредот и исклучете го напојувањето во следниве случаи:	Чудни звуци при работа.
	Неисправна електронска контролна плоча.
	Неисправни осигурувачи или прекинувачи.
	Вода или предмети навлегоа во уредот.
	Прегреани кабли или приклучоци.
	Многу интензивни мириси кои доаѓаат од уредот.

## Кодови за грешка на екранот

Во случај на грешка, на екранот на внатрешната единица се прикажани следниве кодови за грешки:

Екран	ОПИС НА ПРОБЛЕМОТ	Екран	ОПИС НА ПРОБЛЕМОТ
E1	Дефект на сензорот за внатрешна температура	E8	Дефект на сензорот за надворешна температура на празнење
E2	Дефект на сензорот за температура на внатрешната цевка	E9	Грешка во надворешниот IPM модул
E3	Дефект на сензорот за температура на надворешната цевка	EA	Надворешна струја открива дефект
E4	Протекување или дефект на системот за течноста за ладење	EE	Надворешна грешка во EEPROM на PCB
E6	Неисправност на внатрешниот мотор на вентилаторот	EH	Дефект на моторот на надворешниот вентилатор
E7	Дефект на сензорот за амбиентална температура	EF	Дефект на сензорот за надворешна температура на вшмукување
E0	Дефект на внатрешната и надворешната комуникација		

## DISPOSAL GUIDELINE (EUROPEAN)

Овој уред содржи ладилно средство и други потенцијално опасни материјали. При отстранување на овој уред, законот бара посебно собирање и третман. НЕ фрлајте го овој производ како домашен отпад или несортиран комунален отпад.

When disposing of this appliance, you have the following options:

- Фрлете го уредот во посебен објект за собирање комунален отпад.
- Кога купувате нов уред, продавачот ќе го врати стариот уред бесплатно.
- Производителот исто така ќе го врати стариот уред бесплатно.
- Продадете го уредот на овластени дилери на старо железо.
- Фрлање на овој уред во шума или друга природна средина го загрозува вашето здравје и е штетно за околината. Опасните супстанции можат да протечат во подземните води и да влезат во ланецот на исхрана.



Упатство за употреба за паметна WiFi апликација може да се најде на:  
<https://tesla.info/wp-content/uploads/pdf/TeslaTTWiFiapp.pdf>



# ГАРАНТЕН ЛИСТ ЗА КЛИМА УРЕД AIRCONDITIONER WARRANTY CARD

Датум на издавање:

--	--	--

Гарантен рок \_\_\_\_\_ месеци

**Марка и модел**

Brand &amp; Model

Да се напише точниот назив на моделот на производот кој се наоѓа на амбалажата и на самиот производ

**Сериски број****Внатрешна единица****Надворешна единица**

Serial No.

Да се напише точниот сериски број кој се наоѓа на амбалажата и на самиот производ.  
Овој број е единствен и не смее да се менува!**Датум на купување:**

Date of purchase

Да се напише точниот датум на купување на клима уредот  
Во спротивно ќе важи датумот на производство содржан во серискиот број  
За секаква манипулација со овој датум следи поништување на Гарантниот лист**Купувач**

Customer

Тел./Phone:

Податоци за купувачот, Презиме и име/Фирма, адреса, место, телефон

**Продавница**

Dealer

М.П.

Податоци за продавачот, Фирма, адреса, место, телефон, печат, потпис

**Датум на монтажа:**

Date of installation

Да се напише точниот датум на монтажа на клима уредот од кој почнува да се пресметува времетраењето на гарантниот рок.  
Во спротивно ќе важи датумот на купување.  
За секаква манипулација со овој датум следи поништување на Гарантниот лист.**Монтажер**

Installer

М.П.

Тел./Phone:

Податоци за монтажертот, Фирма, адреса, место, телефон, печат и потпис

Пред да го купите клима уредот, побарајте точни информации за квалитетот, карактеристиките, моќноста, начинот на употреба и монтажа, како и за условите за продажба, гарантните услови и гарантниот рок. Задолжително прочитајте ја гарантната изјава и условите под кои нема да важи гаранцијата. Како потрошувач ги имате законските права кои произлегуваат од националното законодавство кое ја регулира продажбата на производите и овие права не се загрозувани со гаранцијата.

**ВНИМАНИЕ!** При купување на клима уредот, овој Гарантен лист мора да биде пополнет од страна на трговецот со сите податоци: марка и модел на клима уредот, сериски броеви на внатрешната и надворешната единица, податоци за заверка (печат и потпис) и точен датум на купување трговецот со Во прилог на овој Гарантен лист Ви е доставен список на овластени монтажери. Изборот на монтажертот го врши купувачот. По извршената монтажа од страна на овластениот монтажерт се заверува Гарантниот лист.

# ГАРАНТНА ИЗЈАВА – ОПШТИ ГАРАНТНИ УСЛОВИ

## 1. Општи гарантни услови:

Клима уредите кои ги увезуваме ,технички и сигурносно се проверуваат во текот на производниот процес за што постои и документација издадена од производителот.И покрај може да се случи уредот да покаже дефект и заради тоа пожелно е да бидете запознаети со условите под кои важи гаранцијата:

- Гаранцијата е валидна за недостатоци и дефекти кои се последица на фабрички грешки или кои настанале во текот на гарантниот рок,при нормална употреба на производот и почитување на техничките и упатствата за употреба.
- Поправките и резервните делови во гарантниот рок се бесплатни за клиентите ,освен за случаите за кои ќе се утврди дека не се запазени условите дадени во оваа гаранција.
- Гаранцијата се признава исклучиво со приложување на гарантниот лист,уредно пополнет со сите податоци,марка,модел,сериски броеви на внатрешната и надворешната единица,датум на продажба,печат и потпис на продавачот,датум на извршена монтажа,печат и потпис на овластениот монтажер,фискална сметка,фактура (за правни лица)или договор за кредит.
- Доколку поправката за клима уредот од познати причини трае подолго од пропишаниот рок од 30 дена ,истиот ќе биде заменет со нов или доколку производството на моделот е прекинато со соодветен модел без оглед на цената на купениот производ.
- Со оваа гаранција не се загрозени правата кои ги имате како потрошувачи кои произлегуваат од националното законодавство.
- Трговците,продавачите и авторизираните монтажни центри немаат право да ги менуваат или на било каков друг начин да ги толкуваат условите на оваа гаранција

## 2.Пријавување дефект

- Пријавувањето на дефект се врши кај овластениот монтажер кој ја извржил монтажата.
- Овластениот монтажер е должен да го пријави повикот кај централниот сервисен центар.
- Расходите за демонтажа,монтажа и транспорт на клима уредот при потреба за доставување на климата во централниот сервис се на сметка на овластениот монтажер.
- Клима уредот ќе биде примен од страна на овластениот сервис исклучиво со читко и целосно пополнет гарантен лист и со приложена фискална сметка,фактура (за правни лица)или договор за кредит.
- Непополнет гарантен лист води до поништување на гарантниот лист.

## 3.Гарантен рок

- Гарантниот рок започнува од датумот на монтажа,но не покасно од 3 месеци од датумот на купување.
- Гарантниот рок се запазува исклучиво со годишно редовно одржување на клима уредот,што не е предмет на бесплатна гаранциска услуга и истото се наплаќа од клиентот од страна на овластениот монтажер.Со годишната контрола се продолжува гарантниот рок на клима уредот за 12 месеци,се до истекување на рокот.Годишното одржување се спроведува со цел да се избегне запущувањето како на внатрешната така и на надворешната единица,проверка или замена на филтри,контрола на количеството на фреон и евентуално дополнување,чистење на клима уредот и сл.
- Клиентот е должен сам да го побара овластениот монтажер за извршување на редовното одржување,пред истекот на годишната гаранција.Во спротивно гарантниот рок на уредот е 12 месеци.
- При извршување на редовната контрола,монтажерот е должен да го пополни купонот за таа намена и да го продолжи гарантниот рок за 12 месеци.

## Бесплатните гаранциски услуги можат да бидат откажани во случаи кога:

- постои несоодветност помеѓу податоците на гарантниот лист и/или на клима уредот
- има обид за преправки на податоците на гарантниот лист и/или на клима уредот
- не се исполнети условите за транспорт,монтажа и експлоатација.
- клима уредот не одговара според моќноста и можностите во однос на големината на просторијата каде е монтирана.
- има обиди за поправка или демонтажа на клима уредот од страна на неовластени лица.
- дефектите се настанати од неправилна употреба на клима уредот или преоптоварување.

- постои нестабилно електрично напојување, струен удар или влијаеле природни неприлики како гром, земјотрес, поплава, пожар или виша сила.
- не е извршено редовно годишно одржување.

**Гаранциските услови не важат:**

- Ако клиентот не е запознаен со упатството за работа со клима уредот.
- За додатните делови на клима уредот, далечински управувач, филтри, монтажни китови и сл.
- За редовното годишно одржување.

Авторизираните монтажери се должни да упатат на правилен избор на местото за монтажа на внатрешната и надворешната единица, како и за односот помеѓу моќноста на клима уредот и големината на просторијата што е одредено од производителот, увозникот или овластениот сервис. При констатиран дефект настанат поради несоодветност на клима уредот и големината на просторијата, овластениот монражер кој го монтирал клима уредот, како и продавачот кој го продал истиот имаат материјална одговорност за отстранување на дефектот.

Ако клиентот инсистира за купување на клима уред со помала моќност од пропишаната, како и за несоодветно место на монтажа, гарантниот лист не се пополнува со што клима уредот не е предмет на бесплатно гаранциско одржување.

Искрено Ви благодариме за изборот што го направите.

## Податоци при прво пуштање на клима уредот

Внатрешна температура (°C)	<input type="text"/>
Надворешна температура (°C)	<input type="text"/>
Напон (V)	<input type="text"/>

### Природни надворешни услови

Сончево    Облачно    Магла    Дожд    Снег

### Проверка на функциите и температурата по 15 мин. работа (зададена/издув)

Вентилатор    Одвлажнување    Проветрување

Ладење

Греење

Должина на цевки (m)

Надворешна единица над внатрешна:

да            не

Потпис на купувачот  
Customer signature

Со ова ја потврдувам точноста на горенаведените податоци, исправноста на клима уредот и се сложувам со наведените гарантни услови.

<b>СЕРВИСЕН КУПОН</b>		<b>1</b>
Датум на прием	<input type="text"/>	
Датум на интервенција	<input type="text"/>	
<b>СЕРВИСЕН КУПОН</b>		<b>2</b>
Датум на прием	<input type="text"/>	
Датум на интервенција	<input type="text"/>	
<b>СЕРВИСЕН КУПОН</b>		<b>3</b>
Датум на прием	<input type="text"/>	
Датум на интервенција	<input type="text"/>	

## ГОДИШНО ОДРЖУВАЊЕ НА КЛИМА УРЕДОТ

Датум <input type="text"/>	Гарантниот рок е продолжен до <input type="text"/>	Овластен монтажен центар:
Внатрешна температура (°C)	<input type="text"/>	<b>М.П.</b>
Надворешна температура (°C)	<input type="text"/>	
Напон (V)	<input type="text"/>	
<b>Проверка на функциите и температурата (зададена/издув)</b>		
Вентилатор    Одвлажнување    Проветрување	Опис на интервенцијата:	
Ладење	Греење	<input type="text"/>
<input type="text"/>	<input type="text"/>	

Датум <input type="text"/>	Гарантниот рок е продолжен до <input type="text"/>	Овластен монтажен центар:
Внатрешна температура (°C)	<input type="text"/>	<b>М.П.</b>
Надворешна температура (°C)	<input type="text"/>	
Напон (V)	<input type="text"/>	
<b>Проверка на функциите и температурата (зададена/издув)</b>		
Вентилатор    Одвлажнување    Проветрување	Опис на интервенцијата:	
Ладење	Греење	<input type="text"/>
<input type="text"/>	<input type="text"/>	



# ОВЛАСТЕНИ МОНТЕРИ

Контакт телефон за пријавување дефекти

**02/ 25 28 999**

Гаранцијата на климите е валидна доколку климата е монтирана од овластен monter наведен во овој гарантен лист. Задолжително вакумирање на климите. Гаранција до 3 години (со редовен годишен сервис пред истек на 12 месеци)

<b>Скопје</b>	Електро Бојан 044 334 660 , 078 453 588
Пилар 070 222 931, 078 281 417 , 072 911 733	Мид Клима 070 259 931
Кактус Клима Сервис 077 531 008	<b>Гостивар</b>
Емети Клими 073 899 608	Нафи и Беко 071 537 289
Мокото 074 222 128	Мар-че Терм ДОО 078 421 666, 070 571 350
Д Унимонт Клима 076 427 965 , 071 988 007	<b>Кичево</b>
Зорба Б 075 300 930	Разлади ММ 071 338 875
Мекеја Ком 076 449 079	Фригофит - Т 071 302 117
Мт - Ец Проект 076 611 171	<b>Струга</b>
Ицемак 071 818 208	Ник Про Сервис 077 638 270
Руски 070 230 247	Мактри ојле 2019 078 366 995 , 075 521 691
Фактор целзиус 077 667 123	<b>Делчево</b>
Термо Клима 070 881 956	Филаделфија 078 344 561
Миловановиќ Компани 070 537 365, 076 44 11 12	Фриго Метал 078 213 502
<b>Велес</b>	<b>Пехчево</b>
Унион - ТМ 078 824-800	Алфа Електроника 070 639 030
Тања 2000 077 624 900	<b>Куманово</b>
<b>Прилеп</b>	Мултишоп Иги 070 219 510
Оптимум 075 414 599	Фригомак 075 232 258
Фриго-Фил 070 984 838	Хитинг Инжинеринг 078 367 088
Владо Компани 048 551 290 , 070 377 973	Термодинамик 070 554 441
Елмакс Кам 078 300 298	<b>Кратово</b>
<b>Битола</b>	Делта Инженеринг 070 800 422
Фриго Оли 076 403 386	<b>Крива Паланка</b>
Гама Монт Инженеринг 047 220 758, 070 237 872	Гема Тренд 071 229 829
Техно Плам 075 207 791	<b>Свети Николе</b>
Инфогејт ИТ Системи 075 213 236, 047 20 30 45	Ден Ман 078 379 760
Електро Сервис Најдо 070 452 135	<b>Штип</b>
<b>Охрид</b>	Ден Ман 078 379 760
Ладење Шопче 078 249 203	Филаделфија 078 344 561
Ник Про Сервис 077 638 270	<b>Радовиш</b>
Техно МАЈ 071 537 753	Спинг 070 793 070
Елгон 078 232 540 , 046 285 400	<b>Кавадарци</b>
<b>Тетово</b>	Клими МК 043 550 770, 071 505 318
Фриго-Електро Димитрије 078 323 900 , 044 335 900	Климатизација 070 328 008
Клима стар 070265 826	Сервис Аце 070 394 374
Фриго Нова 070 544 587	

# ОВЛАСТЕНИ МОНТЕРИ

<b>Неготино</b>	<b>Дојран</b>
Клими МК 043 550 770,071 505 318	Пилар Шоп 071 560 580
Фабрика Слобода АД 071 32 41 41	<b>Пробиштип</b>
<b>Струмица</b>	Деки Сервис Пром 078 411 809
Милд 034 344 637 , 078 253 330	<b>Кочани</b>
Алфа Електра 070 386 644	Филаделфија 078 344 561
Ривер Софт 070 387 650, 075 232 351	Фриго Метал 078 213 502
Енерготерм 070 720 988	Аква Марин 078 522 660
<b>Валандово</b>	<b>Виница</b>
Пилар Шоп 071 560 580	Филаделфија 078 344 561
М Тех 075 225 805, 070 503 855	Фриго Метал 078 213 502
<b>Гевгелија</b>	Аква Марин 078 522 660
Пилар Шоп 071 560 580	<b>Берово</b>
М Тех 075 225 805, 070 503 855	Филаделфија 078 344 561
Саро Компани 070 218 860	Фриго Метал 078 213 502
Тесла Терм 075 650 888	Алфа Електроника 070 639 030

# MĂSURI DE SIGURANȚĂ



## REGULI DE SIGURANȚĂ ȘI RECOMANDĂRI PENTRU INSTALARE

- Citiți acest ghid înainte de a instala și utiliza aparatul.
- În timpul instalării unităților interioare și exterioare, accesul la zona de lucru ar trebui să fie interzis copiilor. Se pot întâmpla accidente neprevăzute.
- Asigurați-vă că baza unității exterioare este bine fixată.
- Verificați dacă aerul poate intra în sistemul de refrigerare și verificați dacă există scurgeri de agent frigorific atunci când mutați aerul condiționat.
- Efectuați un ciclu de testare după instalarea aparatului de aer condiționat și înregistrați datele de funcționare.
- Protejați unitatea interioară cu o siguranță de capacitate adecvată pentru curentul maxim de intrare sau cu un alt dispozitiv de protecție la suprasarcină.
- Asigurați-vă că tensiunea de rețea corespunde cu cea inscripționată pe plăcuța nominală. Mențineți întrerupătorul sau mufa de alimentare curată. Introduceți mufa de alimentare corect și ferm în priză, evitând astfel riscul de electrocutare sau un incendiu din cauza unui contact nepotrivit.
- Verificați dacă priza este potrivită pentru mufa, altfel schimbați priza.
- Aparatul trebuie să fie prevăzut cu mijloace de deconectare de la rețeaua de alimentare care are o separare de contact la toți polii ce asigură deconectarea completă în condiții de supratensiune din categoria III, iar aceste mijloace trebuie încorporate în cablarea fixă în conformitate cu regulile de cablare.
- Aparatul de aer condiționat trebuie instalat doar de către personal calificat.
- Nu instalați aparatul la o distanță mai mică de 50 cm de substanțe inflamabile (alcool etc.) sau de recipiente sub presiune (de exemplu, cutii de pulverizare).
- Dacă aparatul este utilizat în zone fără posibilitatea de ventilație, trebuie luate măsuri de precauție pentru a împiedica pierderea de gaze refrigerante în mediu și crearea unui pericol de incendiu.
- Materialele de ambalare sunt reciclabile și ar trebui aruncate în coșurile de gunoi separate. Duceți aparatul de aer condiționat, la sfârșitul duratei sale de viață, într-un centru special de colectare a deșeurilor.
- Folosiți aparatul de aer condiționat numai conform instrucțiunilor din această broșură. Aceste instrucțiuni nu sunt destinate să acopere toate condițiile și situațiile posibile. Ca orice aparat electrocasnic este recomandat întotdeauna bunul simț și precauția pentru instalare, funcționare și întreținere.
- Aparatul trebuie instalat în conformitate cu reglementările naționale în vigoare.
- Înainte de a accesa terminalele, toate circuitele de alimentare trebuie deconectate de la sursa de alimentare.
- Aparatul trebuie instalat în conformitate cu reglementările naționale de cablare.
- Acest aparat poate fi folosit de copii cu vârste de la 8 ani și peste și persoane cu capacități fizice, senzoriale sau mentale reduse sau lipsă de experiență și cunoștințe dacă au primit supraveghere sau instrucțiuni cu privire la utilizarea aparatului într-un mod sigur și dacă înțeleg pericolele implicite. Copiii nu se vor juca cu aparatul. Curățarea și întreținerea aparatului nu trebuie făcute de copii fără supraveghere. Nu încercați să instalați singur aparatul de aer condiționat; contactați întotdeauna personalul tehnic specializat.
- Curățarea și întreținerea trebuie efectuate de personal tehnic specializat. În orice caz, deconectați aparatul de la rețeaua electrică înainte de a efectua orice curățare sau întreținere.
- Asigurați-vă că tensiunea de rețea corespunde cu cea inscripționată pe plăcuța nominală. Mențineți întrerupătorul sau mufa de alimentare curată. Introduceți mufa de alimentare corect și ferm în priză, evitând astfel riscul de electrocutare sau un incendiu din cauza unui contact nepotrivit.
- Nu scoateți ștecherul pentru a opri aparatul atunci când acesta funcționează, deoarece acest lucru ar putea crea o scânteie și provoca un incendiu etc.
- Acest aparat fost realizat pentru mediile casnice de climatizare și nu trebuie utilizat în alt scop, cum ar fi uscarea hainelor, răcirea alimentelor etc.
- Utilizați întotdeauna aparatul cu filtrul de aer montat. Utilizarea AC-ului fără filtru de aer ar putea provoca o acumulare excesivă de praf sau deșeurii pe părțile interioare ale dispozitivului cu posibile defecțiuni ulterioare.
- Utilizatorul este responsabil pentru instalarea aparatului de către un tehnician calificat, care trebuie să fie verificat dacă acesta este legat la împământare în conformitate cu legislația în vigoare și să introducă un întreruptor termomagnetic.
- Bateriile telecomenzii trebuie reciclate sau aruncate în mod complementar. Eliminarea bateriilor de reziduuri --Vă rugăm să aruncați bateriile ca deșeurii municipale sortate în punctul de colectare accesibil.

- Nu rămâneți niciodată expus direct la fluxul de aer rece mult timp. Expunerea directă și prelungită la aerul rece poate fi periculoasă pentru sănătatea dvs. Precauții speciale trebuie să fie luate în camerele unde sunt copii, bătrâni sau bolnavi.
- Dacă aparatul degajă fum sau există un miros de ars, întrerupeți imediat alimentarea cu energie și contactați service-ul autorizat.
- Utilizarea îndelungată a dispozitivului în astfel de condiții poate provoca incendiu sau electrocutare.
- Faceți reparații executate numai de un centru de service autorizat al producătorului. O reparație incorectă poate expune utilizatorul la risc de electrocutare etc.
- Deconectați comutatorul automat dacă nu utilizați dispozitivul mult timp. Direcția fluxului de aer trebuie ajustată în mod de corespunzător.
- Aripioarele trebuie orientate în jos în modul de încălzire și în sus în modul de răcire.
- Asigurați-vă că aparatul este deconectat de la sursa de alimentare atunci când va rămâne nefuncțional o perioadă lungă de timp și înainte de a efectua orice curățare sau întreținere.
- Selectarea celei mai potrivite temperaturi poate preveni deteriorarea aparatului.



## REGULI DE SIGURANȚĂ ȘI INTERDICȚII

- Nu îndoiiți, trageți și nu comprimați cablul de alimentare, deoarece acesta s-ar putea deteriora. Șocurile electrice sau focul se datorează probabil unui cablu de alimentare deteriorat. Personalul tehnic specializat trebuie să înlocuiască numai cablul de alimentare deteriorat.
- Nu folosiți extensii sau prelungitoare.
- Nu atingeți aparatul când sunteți în picioarele goale sau părțile corpului sunt ude sau umede.
- Nu împiedicați intrarea sau ieșirea aerului din interior sau exterior. Obstrucția acestor deschideri determină o reducere a eficienței operative a AC-ului cu posibile defecțiuni sau daune.
- În niciun caz nu modificați caracteristicile aparatului.
- Nu instalați aparatul în medii în care aerul ar putea conține gaz, ulei sau sulf sau în apropierea surselor de căldură.
- Acest aparat nu este destinat utilizării de către persoane (inclusiv copii) cu capacități fizice, senzoriale sau mentale reduse sau lipsă de experiență și cunoștințe, cu excepția cazului în care au primit supraveghere sau instrucțiuni cu privire la utilizarea aparatului de către o persoană responsabilă pentru siguranța lor.
- Nu urcați și nu așezați obiecte grele sau fierbinți deasupra aparatului.
- Nu lăsați ferestrele sau ușile deschise mult timp atunci când aparatul de aer condiționat funcționează.
- Nu direcționați fluxul de aer asupra plantelor sau animalelor.
- O expunere directă lungă la fluxul de aer rece a aparatului de aer condiționat ar putea avea efecte negative asupra plantelor și animalelor.
- Nu puneți aparatului de aer condiționat în contact cu apa. Izolația electrică ar putea fi deteriorată și, prin urmare, se poate produce electrocutare.
- Nu urcați și nu așezați obiecte pe unitatea exterioară.
- Nu introduceți niciodată un băț sau obiect similar în aparat. Ar putea provoca vătămări.
- Copiii trebuie supravegheați pentru a se asigura că nu se joacă cu aparatul. În cazul în care cablul de alimentare este deteriorat, acesta trebuie înlocuit de către producător, agentul de service sau de către persoane calificate în mod similar pentru a evita un pericol.

# NUMELE COMPONENTELOR

## Unitate interioară

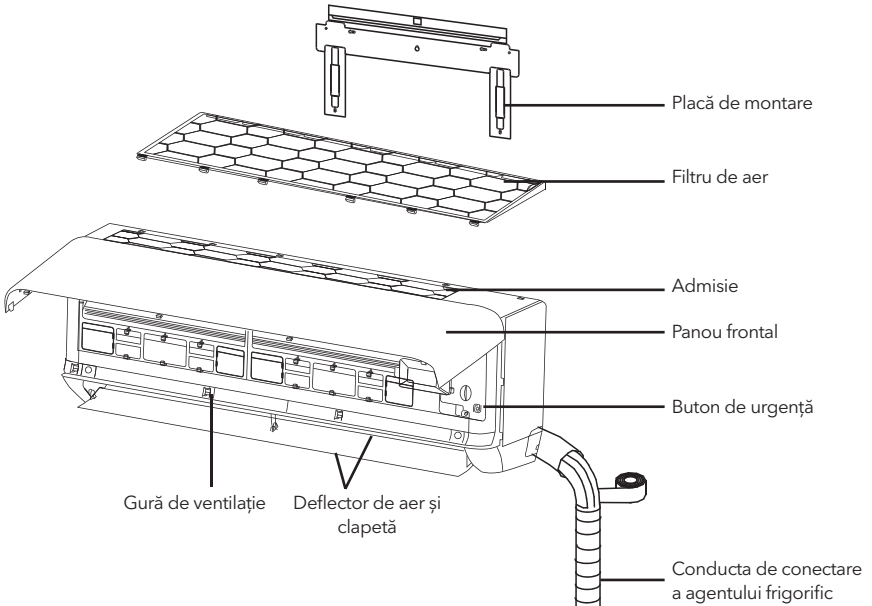



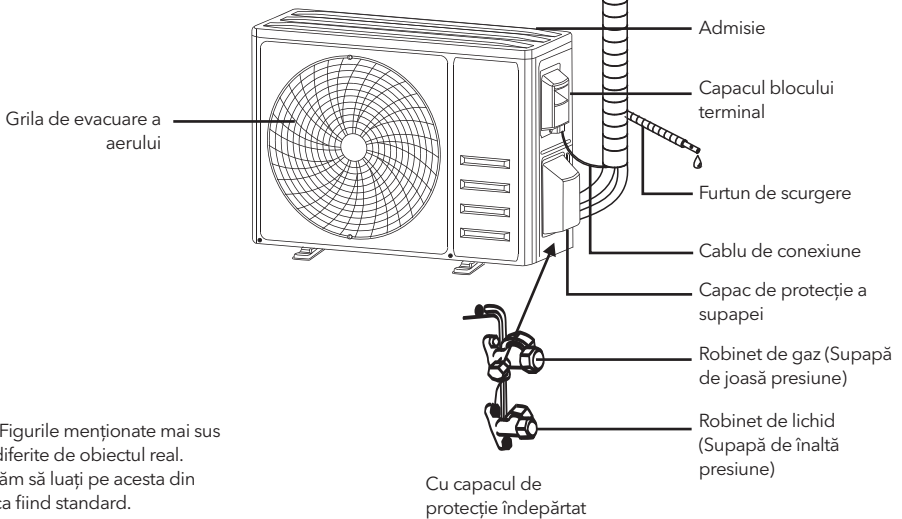

## Unitate exterioară

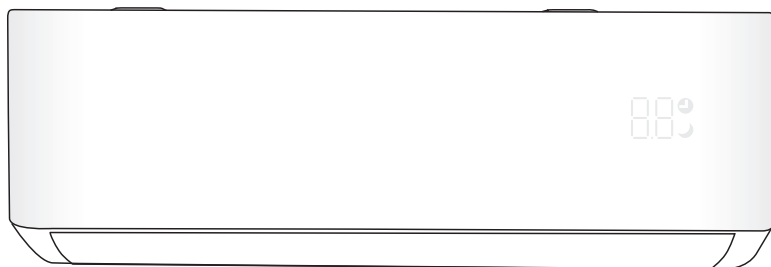

**Notă:** Figurile menționate mai sus pot fi diferite de obiectul real. Vă rugăm să luați pe acesta din urmă ca fiind standard.

## Display unitate interioară



Nr.	LED	Funcție
1		Indicator pentru temporizator, temperatură și coduri de eroare.
2		Se aprinde în timpul funcționării cronometrului.
3		Mod SLEEP

 Forma și poziția butoanelor pot fi diferite în funcție de model, dar funcția lor este aceeași.



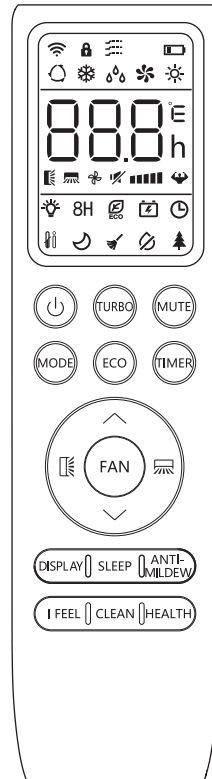

# TELECOMANDA

## DISPLAY telecomandă

Nr.	Simbol	Semnificație
1		Indicator baterie
2		Mod Auto
3		Mod de răcire
4		Mod DRY
5		Mod numai ventilație
6		Mod încălzire
7		Mod ECO
8		Temporizator
9		Indicator temperatură
10		Viteză ventilație: Auto/scăzut/scăzut-mediu/mediu/mediu-înalt/înalt
11		Funcția Mute
12		Funcția TURBO
13		Balansare automată sus-jos
14		Balansare automată stânga-dreapta
15		Funcția SLEEP
16		Funcția Health
17		Funcția I FEEL
18		Funcția de încălzire 8 °C
19		Indicator semnal
20		GENTLE WIND (adiere ușoară)
21		Siguranță pentru copii
22		Display PORNIT/OPRIT
23		Funcția GEN (general)
24		Funcția de auto-curățare
25		Funcție anti-mucegai



Afișajul și unele funcții ale telecomenzii pot varia în funcție de model.

Nr.	Buton	Funcție
1		Pentru a porni / opri aerul condiționat.
2		Pentru a crește temperatura, setarea timpului sau alegerea funcției.
3		Pentru a reduce temperatura, setarea timpului sau alegerea funcției.
4	MODE	Pentru a selecta modul de funcționare (AUTO COOL DRY FAN HEAT).
5	ECO	Pentru a activa / dezactiva funcția ECO.
		Apăsăți lung pentru a activa / dezactiva funcția de încălzire de 8°C (în funcție de model).
6	TURBO	Pentru a activa / dezactiva funcția TURBO.
7	FAN	Pentru a selecta viteza ventilatorului auto /mut/scăzut/scăzut-mediu/mediu/mediu-înalt/înalt/turbo.
8	TIMER	Pentru a seta ora de pornire / oprire a temporizatorului.
9	SLEEP	Pentru a porni / opri funcția SLEEP.
10	DISPLAY	Pentru a porni / opri afișajul LED.
11		Pentru a opri / porni mișcarea orizontală a clapetelor sau pentru a seta direcția fluxului de aer sus / jos.
12		Pentru a opri / porni mișcarea orizontală a clapetelor sau pentru a seta direcția fluxului de aer stânga / dreapta.
13	I FEEL	Pentru a porni / dezactiva funcția I FEEL.
14	MUTE	Pentru a porni / dezactiva funcția MUTE (mut).
		Apăsăți lung pentru a activa / dezactiva funcția GEN (în funcție de model).
15	MODE + TIMER	Pentru a activa / dezactiva funcția "Siguranță pentru copii".
16	CLEAN	Apăsăți lung pentru a activa / dezactiva funcția "auto-curățare" (în funcție de model).
17	FAN + MUTE	Apăsăți lung pentru a activa / dezactiva funcția GENTLE WIND (în funcție de model).
18	HEALTH	Apăsăți lung pentru a activa / dezactiva funcția HEALTH (în funcție de model).
19	ANTI-MILDEW	Apăsăți lung pentru a activa / dezactiva funcția "anti-mucegai".

 Afișajul și unele funcții ale telecomenzii pot varia în funcție de model.

 Forma și poziția butoanelor pot fi diferite în funcție de model, dar funcția lor este aceeași.

 Unitatea confirmă recepția corectă a fiecărui buton printr-un sunet "beep".



## Înlocuirea bateriilor

Scoateți placa capacului bateriei din spatele telecomenzii, glisând-o în direcția săgeții. Instalați bateriile în conformitate cu direcția (+ și -) afișată pe telecomandă. Repoziționați capacul bateriei glisându-l în loc.

**!** Folosiți 2 baterii LRO 3 AAA (1.5V).

Nu folosiți baterii reîncărcabile.

Înlocuiți bateriile vechi cu altele noi de același tip atunci când afișajul nu mai este lizibil.

Nu aruncați bateriile ca deșeuri municipale nesortate.

Este necesară colectarea separată a acestor deșeuri pentru tratarea specială.

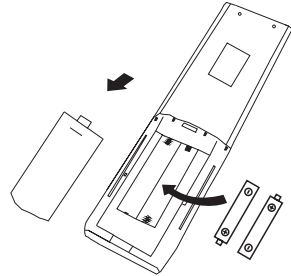

**!** De fiecare dată când introduceți bateriile în telecomandă pentru prima dată, puteți seta doar tipul de răcire sau controlul pompei de încălzire. De îndată ce introduceți bateriile, opriți telecomanda și operați ca mai jos.

1. Apăsați lung butonul **MODE** până când (❄️) luminează, pentru a seta tipul de răcire.

2. Apăsați lung butonul **MODE** până când (🔥) luminează, pentru a seta tipul pompei de încălzire.

Notă: Dacă setați telecomanda în modul de răcire, nu va fi posibilă activarea funcției de încălzire în unitățile cu pompă de încălzire. Dacă trebuie să resetați, scoateți bateriile și instalați din nou.

**!** Puteți programa afișarea temperaturii între grade °C și grade °F.

1. Țineți apăsat butonul **TURBO** timp de 5 secunde pentru a intra în modul de schimbare;

2. Țineți apăsat butonul **TURBO** până când trece la grade °C la grade °F.

3. Apoi eliberați apășarea și așteptați 5 secunde, iar funcția va fi selectată.

Notă:

1. Îndreptați telecomanda către aparatul de aer condiționat.

2. Verificați să nu existe obiecte între telecomandă și receptorul de semnal din unitatea interioară.

3. Nu lăsați niciodată telecomanda expusă razelor soarelui.

4. Păstrați telecomanda la o distanță de cel puțin 1m de televizor sau alte aparate electrice.

## MOD DE RĂCIRE

**COOL** ❄️ Funcția de răcire permite aparatului să răcească camera și să reducă în același timp umiditatea aerului.

Pentru a activa funcția de răcire, apăsați tasta **MODE** până când simbolul ❄️ apare pe display. Cu butonul **▼** sau **▲** setați o temperatură mai mică decât cea a camerei.

## MOD VENTILATOR

**FAN** 🌸 Modul ventilator, funcționează numai cu ventilație.

Pentru a seta modul **FAN**, apăsați **MODE** până 🌸 apare pe ecran.

## MOD DRY

**DRY** 💧 Această funcție reduce umiditatea aerului pentru a face camera mai confortabilă

Pentru a seta **DRY**, apăsați **MODE** până 💧 apare pe ecran. Este activată o funcție automată de pre-setare.

## MOD AUTO



**AUTO** 🔄 Mod automat.

Pentru a seta **AUTO**, apăsați **MODE** până 🔄 apare pe ecran. În modul **AUTO**, aerul condiționat va funcționa automat în funcție de temperatura camerei.

## MOD DE ÎNCĂLZIRE

**HEAT** 

Funcția de încălzire permite aparatului să încălzească camera.

Pentru a activa funcția de încălzire, apăsați tasta **[MODE]** până când simbolul  apare pe display. Cu butonul  sau  setați o temperatură mai mare decât cea a camerei.

 În funcția de ÎNCĂLZIRE, aparatul poate activa automat un ciclu de dezghețare, care este esențial pentru curățarea înghețului de pe condensator, astfel încât să-și recupereze funcția de schimb de căldură. Această procedură durează de obicei 2-10 minute. În timpul dezghețării, ventilatorul unității interioare oprește funcționarea. După dezghețare, acesta revine automat în modul ÎNCĂLZIRE.

 **(Pentru piața nord-americană)** Dacă este necesar, puteți apăsa butonul ECO de 10 ori în decurs de 8 secunde în modul de încălzire pentru a începe dezghețarea forțată. Va dezgheța gheața exterioară mult mai repede.

## Funcția FAN SPEED (butonul FAN)

**FAN** 

Modificați viteza ventilatorului.

Apăsați **[FAN]** pentru a seta viteza ventilatorului, acesta poate fi setat la AUTO/ MUTE/ LOW/ LOWMID/ MID/ MID-HIGH/ HIGH/ TURBO.



## Funcția de siguranță pentru copii

1. Apăsați lung **[MODE]** și **[TIMER]** împreună pentru a activa această funcție și faceți-o din nou pentru a dezactiva această funcție.
2. Sub această funcție, niciun buton nu va fi activ.





## Funcția TIMER ---- TIMER ON

**TIMER** 



Pentru a porni automat aparatul.

Când unitatea este oprită, puteți seta TIMER ON.

Pentru a seta ora de pornire automată:

1. Apăsați **[TIMER]** prima dată pentru a seta pornirea,  și  vor apărea pe ecran și vor clipi.
2. Apăsați  sau  pentru a seta timpul de pornire dorit. De fiecare dată când apăsați butonul, timpul crește /

scade cu o jumătate de oră între 0 și 10 ore și cu o ora între 10 și 24 de ore.

3. Apăsați **[TIMER]** a doua oară pentru a confirma.
4. După setarea Timer-on, setați modul necesar (Cool/ Heat/ Auto/ Fan/ Dry), apăsând butonul **[MODE]**. Setați viteza necesară a ventilatorului, apăsând **[FAN]**. Apăsați  sau  pentru a seta temperatura de funcționare dorită.



ANULAȚI-L apăsând **[TIMER]**.

## Funcția TIMER ---- TIMER OFF

**TIMER** 

Pentru a opri automat aparatul.

Când unitatea este pornită, puteți seta TIMER OFF. Pentru a seta ora de oprire automată, după cum urmează:







1. Confirmați că aparatul este pornit.
2. Apăsați **[TIMER]** pentru prima dată pentru a seta oprirea. Apăsați  sau  pentru a seta temporizatorul.
3. Apăsați **[TIMER]** a doua oară pentru a confirma.

ANULAȚI-L apăsând **[TIMER]**.

Notă: Toate programările trebuie să fie operate în decurs de 5 secunde, altfel setarea va fi anulată.

## Funcția SWING



1. Apăsați butonul SWING pentru a activa clapetele
  - 1.1 Apăsați  pentru a activa clapetele orizontale mișcându-se de sus în jos,  va apărea pe ecran.
  - 1.2 Apăsați  pentru a activa deflectoarele verticale, de la stânga la dreapta,  va apărea pe ecran.
  - 1.3 Faceți-o din nou pentru a opri mișcarea de oscilație la unghiul curent.
2. Dacă deflectoarele verticale sunt poziționate manual, acestea permit deplasarea fluxului de aer direct spre dreapta sau spre stânga.
3. Apăsați lung  sau  timp de 3 secunde pentru a selecta mai multe unghiuri ale direcției fluxului de aer.

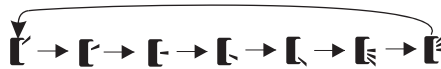

 Nu poziționați niciodată "clapele" manual, mecanismul delicat ar putea fi grav deteriorat!

**!** Nu introduceți niciodată degete, bețe sau alte obiecte în orificiile de admisie sau ieșire a aerului. Un astfel de contact accidental cu piese sub tensiune poate provoca daune sau vătămări imprevizibile.

## Funcția TURBO



Pentru a activa funcția turbo, apăsați **TURBO** și va apărea pe ecran. Apăsați din nou pentru a anula această funcție. În modul COOL / HEAT, când selectați funcția TURBO, aparatul va trece rapid în modul COOL sau în modul HEAT și va opera cea mai mare viteză a ventilatorului pentru a arunca un flux puternic de aer.

## Funcția MUTE



1. Apăsați **MUTE** pentru a activa această funcție și va apărea pe ecran. Faceți la fel pentru a dezactiva această funcție.
2. Când funcția MUTE rulează, telecomanda va afișa viteza automată a ventilatorului, iar unitatea interioară va funcționa la viteza minimă a ventilatorului.
3. Când apăsați butonul FAN / TURBO, funcția MUTE va fi anulată. Funcția MUTE nu poate fi activată în modul DRY.

## Funcția SLEEP

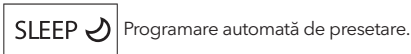

Apăsați **SLEEP** pentru a activa funcția SLEEP, iar va apărea pe ecran. Apăsați din nou pentru a anula această funcție. După 10 ore de funcționare în modul SLEEP, aparatul de aer condiționat va trece la modul de setare anterior.

## Funcția I FEEL (Opțional)



Apăsați **I FEEL** pentru a activa funcția. va apărea pe ecran. Faceți la fel pentru a dezactiva această funcție. Această funcție permite telecomenzii să măsoare temperatura la locația actuală și să trimită acest semnal la aparatul de aer condiționat pentru a optimiza temperatura din jurul dvs. și pentru a asigura confortul. Se va dezactiva automat 2 ore mai târziu.

## Funcția ECO

**ECO** În acest mod, aparatul setează automat operația pentru a economisi energie.

Apăsați **ECO**, apare pe ecran și aparatul va rula în modul ECO.

Apăsați din nou pentru a anula această funcție.

Notă: Funcția ECO este disponibilă în ambele moduri COOLING și HEATING.

## Funcția DISPLAY (Afișaj interior)

**DISPLAY** Porniți / dezactivați afișajul LED de pe panou.

Apăsați **DISPLAY** pentru a opri afișajul LED de pe panou. Apăsați din nou pentru a porni afișajul LED.

## Funcția GEN (Opțional)



1. Porniți unitatea interioară la început și apăsați lung **MUTE** timp de 3 secunde până la activare și faceți la fel pentru a dezactiva această funcție.
2. Sub această funcție, apăsați scurt **MUTE** pentru a selecta tipul general L3 - L2 - L1 - OF.
3. Selectați OF și așteptați 2 secunde pentru a ieși din el.

## Funcția SELF-CLEAN (Opțional)

Opțional numai pentru unele aparate invertore cu pompă de încălzire.

Pentru a activa această funcție, opriți unitatea interioară, apoi apăsați **CLEAN** veți auzi un semnal sonor, **AC** va apărea pe LED-ul interior și va apărea pe ecran.

1. Această funcție ajută la îndepărtarea acumulată a murdăriei, bacteriilor, etc. din evaporator.
2. Această funcție va rula aproximativ 30 de minute și va reveni la modul de setare. Puteți apăsa pentru a anula această funcție în timpul procesului. Veți auzi 2 sunete atunci când este finalizat sau anulat.

**!** Este normal să existe zgomote în timpul acestui proces, deoarece materialele din plastic se extind datorită căldurii și se contractă datorită frigului.

**!** Vă recomandăm să folosiți această funcție cu următoarea condiție ambientală pentru a evita anumite caracteristici de protecție a siguranței.

Unitatea interioară	Temp < 86°F (30°C)
Unitatea exterioară	41°F (5°C) < Temp < 86°F (30°C)

 Vă sugerăm să operați această funcție o dată la 3 luni.

## Funcția de încălzire 8°C (Opțional)

1. Apăsați lung **[ECO]** timp de 3 secunde pentru a activa această funcție și **[8°C]** (**[46°F]**) va apărea pe afișajul de la distanță. Faceți la fel pentru a dezactiva această funcție.
2. Această funcție va porni automat modul de încălzire atunci când temperatura camerei este mai mică de 8°C (46°F), și va reveni în modul de așteptare dacă temperatura atinge 98°C (4°F).
3. Dacă temperatura camerei este mai mare de 18°C (64°F), aparatul va anula automat această funcție.

## Funcția vânt ușor (Opțional)

1. Porniți unitatea interioară și treceți la modul COOL apoi apăsați lung butonul **[FAN]** și **[MUTE]** împreună 3 secunde pentru a activa această funcție,  va apărea pe afișaj. Faceți la fel pentru a dezactiva această funcție.
2. Această funcție va închide automat clapetele verticale și vă va oferi senzația confortabilă de adiere.

## Funcția Health (Opțional)

1. Porniți unitatea interioară, apăsați **[HEALTH]** pentru a activa funcția,  va apărea pe ecran. Faceți la fel pentru a dezactiva această funcție.
2. Când funcția HEALTH este inițiată, luminile Ionizator / Plasmă / Ionizator Bipolar / UVC (în funcție de modele) vor fi alimentate și vor funcționa.

## Funcția ANTI-FUNGICĂ (Opțional)

1. În modul COOLING / DRY, apăsați **[ANTI-MILDEW]** pentru a activa această funcție și  va apărea pe ecran.
2. Când opriți aparatul de aer condiționat din modul COOLING / DRY, unitatea interioară va mai continua să funcționeze aproximativ 15 minute pentru a usca unitatea interioară;
3. Apăsați-l din nou butonul sau selectați alte moduri pentru a anula această funcție.

# INSTRUCȚIUNI FUNCȚIONARE

 Aparatul de aer condiționat este programat pentru condiții de viață confortabile și potrivite, ca mai jos, dacă este utilizat în afara condițiilor, anumite funcții de protecție și de siguranță ar putea intra în vigoare. Prin urmare, încercați să utilizați aparatul de aer condiționat în următoarele condiții de temperatură.

### Aparat de aer condiționat inverter:

Temperatură	Mod		
	Încălzire	Răcire	Uscare
Temperatura camerei	0°C~30°C	17°C~32°C	
Temperatura exterioară	-20°C~30°C (Încălzire la temperatură scăzută: -25°C~30°C)	Clima T1: 15°C~53°C (Răcire la temp. scăzută: -15°C~53°C)	
		Clima T3: 15°C~55°C	

Cu sursa de alimentare conectată, reporniți aparatul de aer condiționat după oprire sau comutați-l în alt mod în timpul funcționării, iar dispozitivul de protecție a aparatului de aer condiționat va porni. Compresorul va relua funcționarea după 3 minute.

### Caracteristicile funcționării de încălzire (aplicabile pompei de încălzire)

#### Preîncălzire:

Când funcția de încălzire este activată, unitatea interioară va dura 2 ~ 5 minute pentru preîncălzire, după care aparatul de aer condiționat va începe să încălzească.

#### Dezghetare:

În timpul încălzirii, când unitatea exterioară a înghețat, aparatul de aer condiționat va activa funcția de dezghetare automată. În timpul dezghetării, ventilatoarele interioare și exterioare nu mai funcționează. Aparatul de aer condiționat va relua încălzirea automat.

### ❗ Buton de urgență:

Deschideți panoul și găsiți butonul. Utilizați-l atunci când telecomanda nu funcționează. (Apăsăți întotdeauna butonul de urgență cu material izolan.)

Statusul curent	Operațiune	Răspuns	Intrați în modul
Așteptare	Apăsăți butonul de urgență o dată	Emite un sunet scurt.	Modul de răcire
Așteptare (Numai pentru pompa de încălzire)	Apăsăți butonul de urgență de două ori în 3 secunde	Sună scurt de două ori.	Modul de încălzire
Funcționare	Apăsăți butonul de urgență o dată	Emite sunet continuu.	Mod oprit

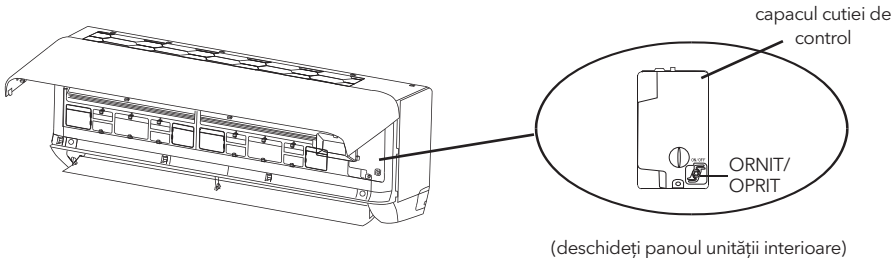

## INSTRUCȚIUNI PENTRU SERVICE(R32)

- Verificați informațiile din acest manual pentru a afla dimensiunile spațiului necesare pentru instalarea corectă a dispozitivului, inclusiv distanțele minime permise în comparație cu structurile adiacente.
- Aparatul trebuie instalat, funcționat și depozitat într-o cameră cu o suprafață mai mare de 2 și 4 m.
- Instalarea conductelor trebuie să fie minimă.
- Lucrările conductelor trebuie să fie protejate de deteriorarea fizică și nu trebuie instalate într-un spațiu neventilat dacă spațiul este mai mic de 4m.
- Respectarea reglementărilor naționale privind gazele trebuie respectată.
- Conexiunile mecanice trebuie să fie accesibile în scop de întreținere.
- Urmați instrucțiunile din acest manual pentru manipularea, instalarea, curățarea, întreținerea și eliminarea agentului frigorific.
- Asigurați-vă că deschiderile de ventilație nu sunt obstrucționate.
- NOTĂ:** Service-ul se efectuează numai conform recomandărilor producătorului.
- Atenție:** Aparatul trebuie depozitat într-o zonă bine ventilată, unde dimensiunea camerei corespunde zonei camerei, așa cum este specificat pentru funcționare.
- Avertisment:** aparatul trebuie să fie depozitat într-o cameră, unde nu funcționează continuu flăcări deschise (de exemplu, un aparat cu gaz care funcționează) și surse de aprindere (de exemplu, un încălzitor electric care funcționează).
- Aparatul trebuie să fie depozitat astfel încât să se prevină deteriorarea mecanică.
- Este necesar ca oricine este chemat să lucreze pe un circuit de refrigerare să dețină un certificat valabil și actualizat de la o autoritate de evaluare acreditată de industrie și care să-și recunoască competența de a gestiona agenți frigorifici, în conformitate cu specificația de evaluare, recunoscut în sectorul industrial în cauză. Operațiunile de service trebuie efectuate numai în conformitate cu recomandările producătorului de echipamente. Operațiunile de întreținere și reparații care necesită asistența unor persoane calificate trebuie efectuate sub supravegherea persoanei competente pentru utilizarea de agenți frigorifici inflamabili
- Fiecare procedură de lucru care afectează mijloacele de siguranță trebuie efectuată numai de persoane competente

## 15. AVERTISMENT:

- Nu folosiți mijloace pentru a accelera procesul de decongelare sau pentru a curăța, altceva decât cele recomandate de producător.
- Aparatul trebuie depozitat într-o cameră fără surse de aprindere continuă (de exemplu: flăcări deschise, un aparat cu gaz de funcționare sau un încălzitor electric de funcționare).
- Nu străpungeți și nu ardeți.
- Fiți conștienți de faptul că agenții de refrigerare nu pot conține miros



Atenție: Pericol de incendiu



Instrucțiuni de utilizare



Citiți manualul tehnic

## 16. Informații privind service-ul

### 1. Verificări pentru spațiu

Înainte de începerea lucrărilor la sistemele care conțin agenți frigorifici inflamabili, sunt necesare verificări de siguranță pentru a se asigura că riscul de aprindere este redus la minimum. Pentru repararea sistemului frigorific, se vor respecta următoarele precauții înainte de efectuarea lucrărilor la sistem.

### 2. Procedura de lucru

Lucrările se desfășoară în conformitate cu o procedură controlată, astfel încât să se reducă la minimum riscul de a exista un gaz sau vapori inflamabili în timpul lucrărilor.

### 3. Zona de lucru generală

Tot personalul de întreținere și alte persoane care lucrează în zona locală trebuie să fie instruite cu privire la natura lucrărilor desfășurate. Se va evita munca în spații închise. Zona din jurul spațiului de lucru este secționată. Asigurați-vă că, condițiile din zonă au fost securizate prin controlul materialelor inflamabile.

### 4. Verificarea prezenței agentului frigorific

Zona trebuie verificată cu un detector de refrigerare adecvat înainte și în timpul lucrului, pentru a se asigura că tehnicianul este conștient de atmosfera potențial inflamabilă. Asigurați-vă că echipamentul de detectare a scurgerilor care este utilizat este adecvat pentru utilizare cu agenți de răcire inflamabili, adică fără scântei.

### 5. Prezența stingătorului

În cazul în care se efectuează lucrări la cald pe echipamentele de refrigerare sau în orice piese asociate, trebuie să fie disponibile echipamente adecvate de stingere a incendiilor. Puneți o pulbere uscată sau un stingător de CO<sub>2</sub> adiacent zonei de încărcare.

### 6. Fără surse de aprindere

Nici o persoană care efectuează lucrări în legătură cu un sistem de refrigerare care implică expunerea unei lucrări de conductă nu trebuie să utilizeze surse de aprindere în așa fel încât să poată duce la riscul de incendiu sau explozie. Toate sursele posibile de aprindere, inclusiv fumatul, trebuie să fie păstrate suficient de departe de locul de instalare, reparație, îndepărtare și eliminare, timp în care, eventual, agentul frigorific poate fi eliberat în spațiul din jur. Înainte de efectuarea lucrărilor, zona din jurul echipamentului urmează să fie verificată pentru a vă asigura că nu există pericole inflamabile sau riscuri de aprindere.

### 7. Zona ventilată

Asigurați-vă că zona este în aer liber sau că este ventilată corespunzător înainte de a intra în sistem sau de a efectua lucrări la cald. Un anumit grad de ventilație va continua în perioada în care lucrările sunt efectuate. Ventilarea ar trebui să disperseze în siguranță orice agent frigorific eliberat și, de preferință, să-l expulzeze extern în atmosferă.

### 8. Verificări la echipamentele frigorifice

În cazul în care componentele electrice sunt schimbate, acestea trebuie să fie adecvate scopului și specificațiilor corecte. În orice moment trebuie respectate instrucțiunile de întreținere și de service ale producătorului. În caz de îndoială, consultați departamentul tehnic al producătorului pentru asistență.

Următoarele verificări se aplică instalațiilor care utilizează agenți frigorifici inflamabili:

- Mărimea încărcării este în concordanță cu dimensiunea camerei în care sunt instalate piesele care conțin agentul frigorific;

- Mașinile și prizele de ventilație funcționează adecvat și nu sunt obstructionate;

- În cazul în care se utilizează un circuit de refrigerare indirect, circuitul secundar trebuie verificat pentru prezența agentului frigorific;

- Marcarea echipamentului continuă să fie vizibilă și lizibilă. Marcările și semnele care sunt ilizibile vor fi corectate;

- Teva sau componentele de refrigerare sunt instalate într-o poziție în care este puțin probabil să fie expuse la orice substanță care poate coroda componente care conțin agentul frigorific, cu excepția cazului în care componentele sunt construite din materiale care sunt în mod inherent rezistente la a fi corodate sau sunt protejate în mod corespunzător împotriva corodării.

### 9. Verificări la dispozitivele electrice

Repararea și întreținerea componentelor electrice trebuie să includă verificări de siguranță inițiale și proceduri de inspecție a componentelor. În cazul în care există o defecțiune care ar putea compromite siguranța, atunci circuitul nu va fi conectat la circuit până când nu este rezolvat în mod satisfăcător. Dacă defecțiunea nu poate fi

corectată imediat, dar este necesară continuarea funcționării, se va utiliza o soluție temporară adecvată. Acest lucru este raportat proprietarului echipamentului, astfel încât toate părțile sunt avertizate.

Controalele de siguranță inițiale includ:

- Condensatorii sunt descărcați: acest lucru se va face într-un mod sigur pentru a evita posibilitatea apariției scântei;
- Nu există componente electrice sub tensiune și cablurile sunt expuse în timpul încărcării, recuperării sau curățării sistemului;
- Este o continuitate împământării

#### 17. **Reparații ale componentelor sigilate**

În timpul reparațiilor componentelor sigilate, toate sursele electrice vor fi deconectate de la echipamentul cu care ați lucrat înainte de scoaterea capacelor sigilate, etc. Dacă este absolut necesar să aveți o alimentare electrică pentru echipamente în timpul reparației, atunci o formă de operare formular pentru funcționarea permanentă de detectare a scurgerilor trebuie să fie localizată în punctul cel mai critic pentru a avertiza asupra unei situații potențial periculoase

2. O atenție deosebită se acordă următoarelor pentru a se asigura că prin lucrul la componente electrice, carcasa nu este modificată astfel încât să fie afectat nivelul de protecție. Acestea includ deteriorarea cablurilor, numărul excesiv de conexiuni, bornele care nu sunt făcute conform specificațiilor inițiale, deteriorarea sigiliilor, montarea incorectă a glandelor etc.

Asigurați-vă că aparatul este montat în siguranță.

Asigurați-vă că sigiliile sau materialele de etanșare nu s-au degradat astfel încât să nu mai servească în scopul prevenirii intrării în atmosfere inflamabile. Piese de schimb trebuie să fie în conformitate cu specificațiile producătorului.

NOTĂ: Utilizarea sigilantului de siliciu poate inhiba eficiența unor tipuri de echipamente de detectare a scurgerilor. Componentele intrinseci sigure nu trebuie izolate înainte de a le lucra.

#### 18. **Reparații la componente intrinseci sigure**

Nu aplicați sarcini inductive sau de capacitate permanentă pe circuit fără a vă asigura că aceasta nu va depăși tensiunea și curentul admis pentru echipamentul utilizat.

Componentele intrinseci sigure sunt singurele tipuri la care se poate lucra în timp ce sunt funcționale în prezența unei atmosfere inflamabile. Aparatul de test trebuie să aibă o evaluare corectă.

Înlocuiți componentele numai cu piese specificate de producător. Alte piese pot duce la aprinderea agentului frigorific în atmosferă în urma unei scurgeri.

#### 19. **Cablare**

Verificați dacă cablarea nu va fi supusă uzurii, coroziunii, presiunii excesive, vibrațiilor, mușchiilor ascuțite sau a altor efecte adverse asupra mediului. Verificarea trebuie, de asemenea, să țină seama de efectele îmbătrânirii sau vibrațiilor continue de scurgere precum compresoare sau ventilatoare.

#### 20. **Detectarea agenților frigorifici inflamabili**

În niciun caz nu se vor folosi surse potențiale de aprindere în căutarea sau detectarea scurgerilor de refrigerant. Nu se va folosi o torță cu halogen (sau orice alt detector care folosește o flacără).

#### 21. **Metode de detectare a scurgerilor**

Următoarele metode de detectare a scurgerilor sunt considerate acceptabile pentru sistemele care conțin agenți frigorifici inflamabili.

Detectoarele electronice de scurgeri trebuie utilizate pentru a detecta agenți de răcire inflamabili, dar este posibil ca sensibilitatea să nu fie adecvată sau să necesite re-calibrare. (Echipamentele de detecție trebuie calibrate într-o zonă fără refrigerant.) Asigurați-vă că detectorul nu este o sursă potențială de aprindere și este adecvat pentru agentul frigorific utilizat. Echipamentele de detectare a scurgerilor se stabilesc la un procent din LFL al agentului frigorific și se calibrează la agentul frigorific folosit și se confirmă procentul corespunzător de gaz (maxim 25%).

Lichidele de detectare a scurgerilor sunt potrivite pentru utilizarea cu majoritatea agenților frigorifici, dar trebuie evitată utilizarea de detergenți care conțin clor, deoarece clorul poate reacționa cu agentul frigorific și corodează lucrările conductelor de cupru.

În cazul în care se suspectează o scurgere, toate flăcările deschise vor fi eliminate / stinse.

Dacă se constată o scurgere de agent frigorific care necesită brazare, tot agentul frigorific trebuie recuperat din sistem sau izolat (cu ajutorul unor robinete închise) într-o parte a sistemului îndepărtată de scurgere. Apoi, azotul fără oxigen (OFN) trebuie purificat prin sistem atât înainte cât și în timpul procesului de brazare.

#### 22. **Îndepărtarea și evacuarea**

La intrarea în circuitul frigorificului pentru a face reparații sau pentru orice alt scop, trebuie utilizate proceduri convenționale. Cu toate acestea, este important să se respecte cele mai bune practici, deoarece este luată în considerare inflamabilitatea. Se respectă următoarea procedură:

- Îndepărtați agentul frigorific;
- Curățați circuitul cu gaz inert;

- Evacuați;
- Se alimentează din nou cu gaz inert;
- Deschideți circuitul prin tăiere sau brațare.

Încărcarea refrigerantului este recuperată în buteliile de recuperare corecte. Sistemul trebuie să fie spălat cu OFN pentru ca unitatea să fie în siguranță. Este posibil ca acest proces să fie repetat de mai multe ori. Pentru această sarcină nu trebuie utilizat aer comprimat sau oxigen.

Fluxarea se realizează prin ruperea vidului în sistem cu OFN și continuarea umplerii până la obținerea presiunii de lucru, apoi aerisirea în atmosferă și, în cele din urmă, scurgerea în vid. Acest proces se repetă până când nu există refrigerant în sistem. Atunci când se utilizează încărcarea finală OFN, sistemul trebuie evitat la presiunea atmosferică pentru a permite efectuarea lucrărilor. Această operație este absolut vitală dacă operațiunile de brazare pe conducta trebuie să aibă loc.

Asigurați-vă că ieșirea pentru pompa de vid nu este aproape de sursele de aprindere și că există ventilație disponibilă.

### 23. Dezafectarea

Înainte de a efectua această procedură, este esențial ca tehnicianul să fie complet familiarizat cu echipamentul și cu toate detaliile acestuia. Se recomandă bune practici ca toți refrigeranții să fie recuperați în siguranță. Înainte de realizarea sarcinii, trebuie prelevat un eșantion de ulei și refrigerant în cazul în care este necesară o analiză înainte de reutilizarea refrigerantului recuperat. Este esențial ca energia electrică să fie disponibilă înainte de începerea sarcinii.

a. Familiarizați-vă cu echipamentul și funcționarea acestuia.

b. Izolați sistemul electric.

c. Înainte de a încerca procedura, asigurați-vă că:

- echipamentele mecanice de manipulare sunt disponibile, dacă este necesar, pentru manipularea buteliilor frigorifice; .

- toate echipamentele de protecție personală sunt disponibile și sunt utilizate corect;

- procesul de recuperare este supravegheat în permanență de o persoană competentă;

- echipamentele de recuperare și buteliile sunt conforme cu standardele corespunzătoare.

d. Pompați sistemul de refrigerare, dacă este posibil.

e. Dacă un vid nu este posibil, faceți o galerie astfel încât agentul frigorific să poată fi îndepărtat din diferite părți ale sistemului.

f. Asigurați-vă că cilindrul este amplasat pe cântar înainte de a avea loc recuperarea.

g. Porniți mașina de recuperare și operați în conformitate cu instrucțiunile producătorului.

h. Nu supraîncărcați cilindrul. (Nu mai mult de 80% volum de încărcare lichidă).

i. Nu depășiți presiunea maximă de lucru a cilindrului, chiar și temporar.

j. Când buteliile au fost umplute corect și procesul finalizat, asigurați-vă că cilindrii și echipamentele sunt scoase imediat de pe loc și toate robinetele de izolare ale echipamentului sunt închise.

k. Refrigerantul recuperat nu trebuie încărcat într-un alt sistem de refrigerare decât dacă a fost curățat și verificat.

### 24. Etichetarea

Echipamentele trebuie să fie etichetate pentru a indica că a fost dezafectat și golit de agent frigorific. Eticheta este datată și semnată. Asigurați-vă că există etichete pe echipament care precizează că echipamentul conține refrigerant inflamabil.

### 25. Recuperare

Atunci când scoateți agentul frigorific dintr-un sistem, fie pentru întreținere, fie pentru dezafectare, se recomandă bune practici ca toți refrigeranții să fie îndepărtați în siguranță.

Când transferați agentul frigorific în cilindri, asigurați-vă că sunt folosiți doar cilindri de recuperare corespunzători. Asigurați-vă că sunt disponibile numărul corect de cilindri pentru reținerea încărcării totale a sistemului. Toți cilindrii care vor fi folosiți sunt desemnați pentru recuperarea agentului frigorific și etichetat pentru agentul frigorific (adică butelii speciale pentru recuperarea agentului frigorific). Cilindrii trebuie să fie completați cu o supapă de eliberare a presiunii și supapele de închidere asociate în stare bună de funcționare. Cilindrii goi de recuperare sunt evacuați și, dacă este posibil, răciți înainte de recuperare.

Echipamentul de recuperare trebuie să funcționeze bine cu un set de instrucțiuni cu privire la echipamentele disponibile și trebuie să fie adecvat pentru recuperarea tuturor refrigeranților corespunzători, inclusiv, după caz, refrigeranți inflamabili. În plus, un set de cântăriri calibrate trebuie să fie disponibil și în stare bună de funcționare. Furtunurile trebuie să fie complete cu cuplaje de deconectare fără scurgeri și în stare bună.

Înainte de a utiliza mașina de recuperare, verificați dacă acesta este în stare de funcționare satisfăcătoare, a fost întreținut în mod corespunzător și dacă componentele electrice asociate sunt sigilate pentru a preveni aprinderea în cazul unei degajări a agentului frigorific. Dacă aveți îndoieli, consultați producătorul.

Refrigerantul recuperat va fi returnat furnizorului de agent frigorific în cilindrul de recuperare corect, iar nota de transfer relevantă de deșeuri este aranjată. Nu amestecați agenți frigorifici în unitățile de recuperare și, în special, nu în butelii.



Dacă se elimină compresoarele sau uleiurile de compresie, asigurați-vă că au fost evacuate la un nivel acceptabil pentru a vă asigura că agentul frigorific inflamabil nu rămâne în lubrifiant. Procesul de evacuare trebuie efectuat înainte de returnarea compresorului către furnizori.

Pentru a accelera acest proces, trebuie utilizată numai încălzirea electrică a corpului compresorului. În cazul în care uleiul este evacuat dintr-un sistem, acesta trebuie efectuat în siguranță.

## PRECAUȚII LA INSTALARE (R32)

### Aspecte Importante

1. Aparatul de aer condiționat pe care îl cumpărați trebuie să fie instalat de persoane autorizate, iar Manualul de instalare este folosit numai pentru personalul de instalare profesionist! Specificațiile de instalare ar trebui să facă obiectul reglementărilor noastre de service post-vânzare.
2. Când umpleți agentul frigorific, oricare dintre operațiunile dvs. nepotrivite poate cauza vătămări grave sau vătămări ale corpului sau ale obiectelor.
3. Un test de scurgere trebuie făcută după terminarea instalării.
4. Trebuie să faceți inspecția de siguranță înainte de a face întreținerea sau de a repara un aer condiționat folosind agent frigorific pentru a vă asigura că riscul de incendiu este redus la minimum.
5. Este necesar să acționați aparatul în conformitate cu o procedură controlată pentru a vă asigura că orice risc generat de gazul sau vaporii combustibili în timpul funcționării este redus la minimum.
6. Cerințele privind greutatea totală a agentului frigorific umplut și suprafața unei camere care urmează să fie echipată cu aer condiționat (sunt prezentate ca în tabelele următoare GG.1 și GG.2).

### Sarcina maximă și suprafața minimă necesară

$$m_1 = (4 \text{ m}^3) \times \text{LFL}, m_2 = (26 \text{ m}^3) \times \text{LFL}, m_3 = (130 \text{ m}^3) \times \text{LFL}$$

În cazul în care LFL este limita inferioară inflamabilă în kg/m<sup>3</sup>, R32 LFL is 0.038 kg/m<sup>3</sup>.

#### Pentru aparatele cu o încărcătură $m_1 < M = m_2$ :

Încărcătura maximă într-o cameră trebuie să fie în conformitate cu:

$$m_{\max} = 2.5 \times (\text{LFL})^{5/4} \times h_0 \times (A)^{1/2}$$

Suprafața minimă necesară  $A_{\min}$  pentru instalarea unui aparat cu încărcătura refrigerantului M (kg) trebuie să fie în conformitate cu:  $A_{\min} = (M / (2.5 \times (\text{LFL})^{5/4} \times h_0))^2$

Unde:

#### Tabelul GG.1 - Încărcare maximă (kg)

Categorie	LFL (kg/m <sup>3</sup> )	h <sub>0</sub> (m)	Suprafața (m <sup>2</sup> )						
			4	7	10	15	20	30	50
R32	0.306	1	1.14	1.51	1.8	2.2	2.54	3.12	4.02
		1.8	2.05	2.71	3.24	3.97	4.58	5.61	7.254
		2.2	2.5	3.31	3.96	4.85	5.6	6.86	8.85

#### Tabelul GG.2 - Suprafața minimă a încăperii (m<sup>2</sup>)

Categorie	LFL (kg/m <sup>3</sup> )	h <sub>0</sub> (m)	Încărcare (M) (kg) Suprafața minimă a camerei (m <sup>2</sup> )						
			4	7	10	15	20	30	50
R32	0.306		1.224kg	1.836kg	2.448kg	3.672kg	4.896kg	6.12kg	7.956kg
		0.6		29	51	116	206	321	543
		1		10	19	42	74	116	196
		1.8		3	6	13	23	36	60
		2.2		2	4	9	15	24	40

## Pincipii de Siguranță pentru Instalare

### 1. Siguranța amplasării

- Flacără deschisă interzisă
- Ventilare necesară



### 2. Siguranța operării

- Electricitate statică
- Trebuie să purtați îmbrăcăminte de protecție și mănuși anti-stactice.
- Nu folosiți telefonul mobil



### 3. Siguranța instalării

- Detector de scurgeri de refrigerant Appropriate
- Locația de instalare adecvată



















Imaginea din stânga este o diagramă a unui detector de scurgeri de agent frigorific.

### Țineți cont de:

1. Locul instalării trebuie să fie într-un loc bine ventilat.
2. Locul pentru instalarea și întreținerea unui aparat de aer condiționat folosind R290, trebuie să fie ferite de foc deschis sau orice altă sursă de căldură mai mare de 370, care produce foc deschis. Locul pentru instalarea și întreținerea unui aparat de aer condiționat folosind R32 trebuie să fie ferite de foc deschis sau orice altă sursă de căldură mai mare de 548, care produce cu ușurință foc deschis.
3. Când instalați un aparat de aer condiționat, este necesar să luați măsuri anti-stactice adecvate, cum ar fi îmbrăcăminte anti-statică și / sau mănuși.
4. Este necesar să alegeți locul convenabil pentru instalare sau întreținere, unde intrările și ieșirile de aer ale unităților interioare și exterioare nu trebuie să fie înconjurare de obstacole sau în apropierea oricărei surse de căldură sau a mediului combustibil și / sau exploziv.
5. Dacă unitatea interioară suferă scurgeri de agent frigorific în timpul instalării, opriți imediat supapa unității exterioare și tot personalul trebuie să iasă până la scurgerea completă a agentului frigorific timp de 15 minute. În cazul în care produsul este deteriorat, este necesar să transportați produsul deteriorat în service și este interzis să sudați conducta de refrigerent sau să efectuați alte operații.
6. Este necesar să alegeți locul în care aerul de intrare și de ieșire al unității interioare este echilibrat.
7. Este necesar să evitați locurile în care există alte produse electrice, mufe și prize pentru comutator de putere, dulap de bucătărie, pat, canapea și alte obiecte de valoare chiar sub liniile de pe două laturi ale unității interioare.

## Unelte Speciale

Instrument	Imagine	Instrument	Imagine	Instrument	Imagine
Cheie standard		Freză pentru tăiat țevi		Pompă Vacuum	
Cheie reglabilă / semilună		Șurubelnițe		Ochelari de protecție	
Cheie dinamometrică		Manometru		Mănuși de protecție	
Chei hexagonale sau chei Allen		Poloboc		Cantar pentru agent frigorific	
Burghiu si capete de burghiu		Mandrină		Manometru micron	
Ferăstrău		Multimetru			

### Lungimea țevii și agentul frigorific suplimentar

Capacitatea modelelor invertorului (BTU / h)	9K-12K		18K-36K	
Lungimea conductei cu încărcare standard	5m	5m	5m	5m
Lungimea conductei cu încărcare standard (ex: Nord-American etc.)	7.5m	7.5m	7.5m	7.5m
Distanța maximă între unitatea interioară și cea exterioară	15m	25m	25m	25m
Taxa suplimentară de agent frigorific	20g/m	15g/m	30g/m	25g/m
Diferența maximă la nivelul dintre unitatea interioară și cea exterioară	10m	10m	10m	10m
Tipul de agent frigorific	R22/ R410A	R32	R22/ R410A	R32

### Parametrii cuplului

Diametru țevi	Newton metru [N x m]	Pound-force foot (1bf-ft)	Kilogram-force meter (kgf-m)
1/4" (φ6)	18 - 20	24.4 - 27.1	2.4 - 2.7
3/8" (φ9.52)	30 - 35	40.6 - 47.4	4.1 - 4.8
1/2" (φ12)	45 - 50	61.0 - 67.7	6.2 - 6.9
5/8" (φ15.88)	60 - 65	81.3 - 88.1	8.2 - 8.9

**Dispozitiv dedicat distribuției și cablul pentru aer condiționat**

Curentul maxim de funcționare al aparatului de aer condiționat (A)	Suprafața minimă a secțiunii transversale a firului (mm <sup>2</sup> )	Specificația prizei sau a comutatorului (A)	Specificația siguranței (A)
≤ 8	0.75	10	20
> 8 and ≤10	1.0	10	20
> 10 and ≤15	1.5	16	32
> 15 and ≤24	2.5	25	32
> 24 and ≤28	4.0	32	64
> 28 and ≤32	6.0	40	64

**NOTĂ**

Acest tabel este doar cu titlu de referință, instalația trebuie să îndeplinească cerințele legilor și reglementărilor locale.

## INSTALAREA UNITĂȚII INTERIOARE

### Pașul 1: Selectați locația de instalare

1. Asigurați-vă că instalarea respectă dimensiunile minime ale instalării (definite mai jos) și îndeplinește lungimea minimă și maximă a conductei de conectare și modificarea maximă a cotației, astfel cum este definită în secțiunea Cerințe de sistem.
2. Intrarea și ieșirea aerului nu trebuie blocate, asigurând un flux de aer adecvat în toată camera.
3. Aerul condensat se poate scurge ușor și în siguranță.
4. Toate conexiunile pot fi realizate cu ușurință la unitatea exterioară.
5. Unitatea interioară nu este la îndemâna copiilor.
6. Montarea se face pe un perete solid, pentru a rezista greutatea și vibrațiilor totale ale unității.
7. Filtrul poate fi accesat cu ușurință pentru curățare.
8. Lăsați suficient spațiu liber pentru a permite accesul la întreținerea de rutină.
9. Instalați la cel puțin 3 m distanță de antena televizorului sau a radioului. Funcționarea aparatului de aer condiționat poate interfera cu recepția radio sau TV în zonele în care recepția este slabă. Este posibil să fie necesar un amplificator pentru dispozitivul afectat.
10. Nu instalați într-o spălătorie sau lângă o piscină din cauza mediului coroziv.

### Distanțe minime autorizate

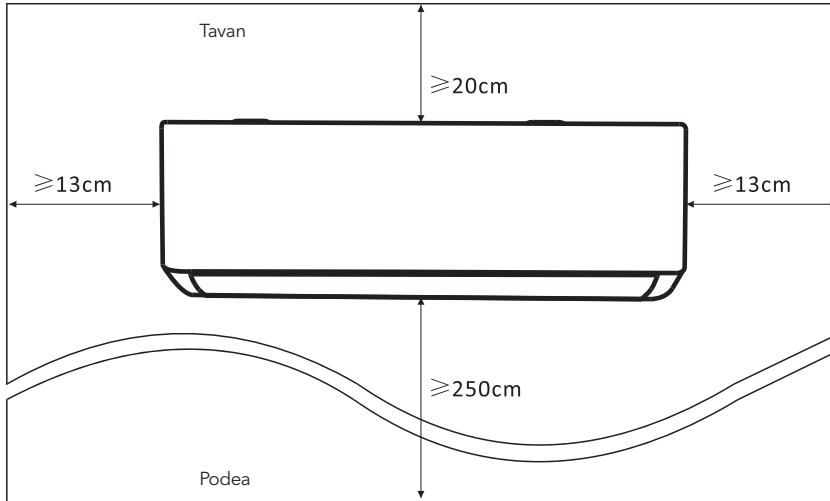

## Pasul 2: Instalați placa de montare

1. Luați placa de montare din spatele unității interioare.
2. Asigurați-vă că îndepliniți cerințele dimensiunii minime de instalare ca la pasul 1, în funcție de dimensiunea plăcii de montare, determinați poziția și lipiți placa de montare aproape de perete.
3. Reglați placa de montare pe orizontală, apoi marcați pozițiile orificiilor pe perete.
4. Îndepărtați placa de montare și găuriți cu burghiul în locurile marcate.
5. Introduceți dopurile de cauciuc de expansiune în găuri, apoi agățați placa de montare și fixați-o cu șuruburi.

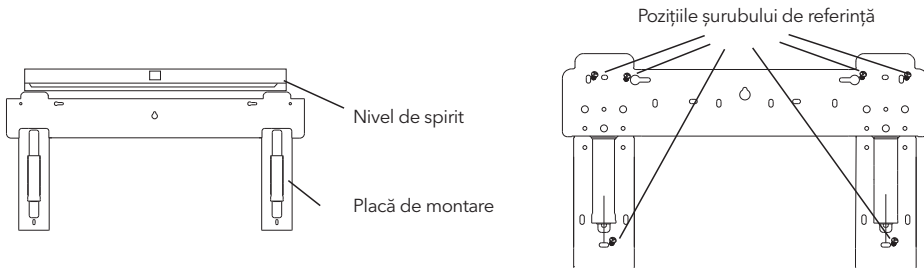

### Notă:

- (I) Asigurați-vă că placa de montare este suficient de fermă și plată de perete după instalare.
- (II) Această schemă poate fi diferită de obiectul real, vă rugăm să luați pe acesta din urmă ca standard.

## Pasul 3: Forarea unei găuri în perete

Se forează o gaură în perete pentru conductele de agent frigorific, conducta de scurgere și cablurile de conectare.

1. Determinați locația găurii din perete pe baza poziției plăcii de montare.
2. Gaura trebuie să aibă un diametru de cel puțin 70 mm și un mic unghi oblic pentru a facilita drenajul.
3. Forțați gaura în perete cu burghiu de 70 mm și cu unghi oblic mai mic decât capătul interior de la aprox. 5 mm la 10 mm.
4. Așezați manșonul și capacul manșonului pe perete (ambele sunt părți opționale) pentru a proteja părțile de conectare.

### Atenție:

Când găuriți perețele, asigurați-vă că evitați firele, instalațiile sanitare și alte componente sensibile.

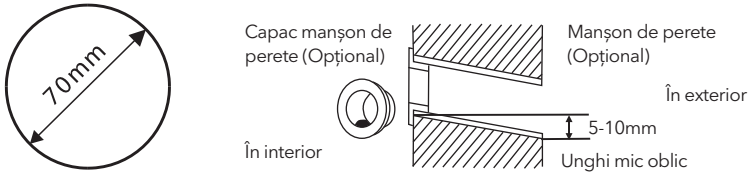

## Pasul 4: Conectarea conductei de agent frigorific

1. În funcție de poziția găurii de pe perete, selectați modul de conducte adecvat. Conducta poate fi rulată în cele 3 direcții indicate de numerele din imagine. Când conducta este rulată în direcția 1 sau 3, tăiați o creștătură de-a lungul canelurii de pe partea unității interioare cu un cutter.

**Notă:** Când tăiați folia de plastic la ieșire, tăietura trebuie să fie netedă.

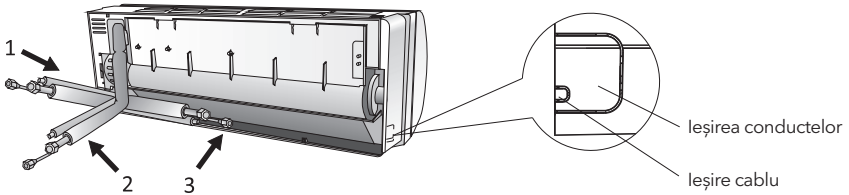

2. Îndoțiți conductele de conectare cu orificiul orientat în sus, așa cum se arată în figură.

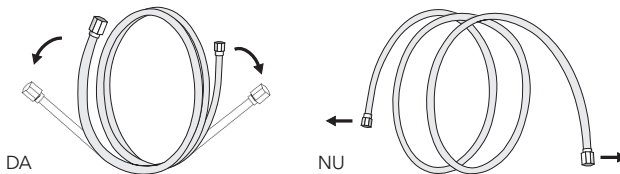

3. Scoateți capacul de plastic din orificiile conductelor și capacul de protecție de la capătul conectorilor conductelor.
4. Verificați dacă există vreo diferență pe portul conductei de conectare și asigurați-vă că orificiul este curat.
5. După alinierea centrului, rotiți piulița conductei pentru a o fixa cât mai strâns.
6. Folosiți o cheie dinamometrică pentru a o strânge în funcție de valorile cuplului (tabelul cuplu); (Consultați tabelul cu cerințe de cuplu de la secțiunea PRECAUȚII DE INSTALARE)
7. Înfășurați îmbinarea cu conducta de izolare.

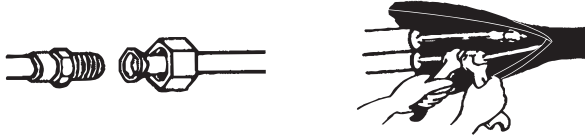

**Notă:** Pentru agentul frigorific R32, conectorul trebuie plasat în exterior.

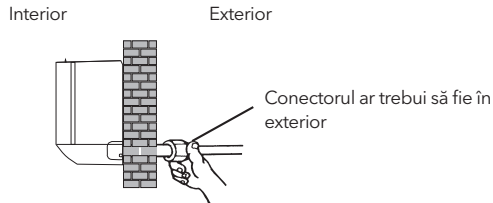

## Pasul 5: Conectați furtunul de scurgere

1. Reglați furtunul de scurgere (dacă este cazul)

În unele modele, ambele părți ale unității interioare sunt prevăzute cu orificii de drenaj, puteți alege una dintre ele pentru a atașa furtunul. Conectați orificiul de scurgere neutilizat cu cauciucul atașat într-unul dintre orificii.

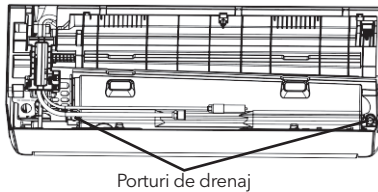

2. Conectați furtunul de scurgere, asigurați-vă că îmbinarea este fermă și efectul de etanșare este bun.
3. Înfășurați ferm articulația cu bandă de teflon pentru a vă asigura că nu există scurgeri.

**Notă:** Asigurați-vă că nu există răsuciri sau lovituri, iar conductele trebuie așezate oblic în jos pentru a evita blocarea și pentru a asigura un drenaj adecvat.

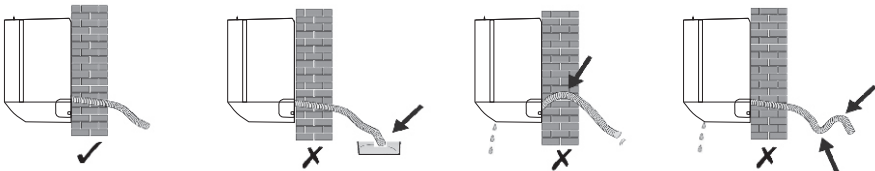

## Pasul 6: Conectați cablurile

1. Alegeți dimensiunea corectă a cablurilor, determinată de curentul maxim de funcționare de pe plăcuța de identificare.  
(Verificați dimensiunea cablurilor, consultați secțiunea PRECAUȚII DE INSTALARE)
2. Deschideți panoul frontal al unității interioare.
3. Utilizați o șurubelniță, deschideți capacul cutiei de control electric, pentru a dezvălui blocul de borne.
4. Deșurubați clema cablului.
5. Introduceți un capăt al cablului în poziția cutiei de control din spatele capătului drept al unității interioare.
6. Conectați firele la terminalul corespunzător conform schemei de cablare de pe capacul cutiei de comandă electrică. Asigurați-vă că sunt bine conectate.
7. Înșurubați clema pentru a fixa cablurile.
8. Reinstalați capacul cutiei de control electric și panoul frontal.

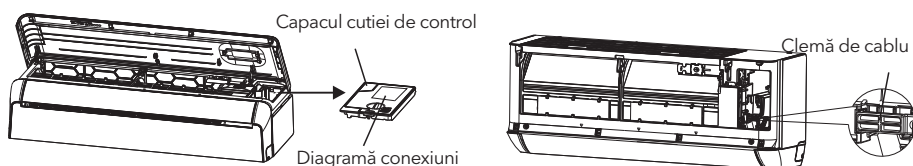

## Pasul 7: Înfășurați conductele și cablul

După instalarea conductelor de agent frigorific, a firelor de conectare și a furtunului de scurgere, pentru a economisi spațiu, a le proteja și a le izola, trebuie să fie strânse cu bandă izolatoare înainte de a le trece prin orificiul de perete.

1. Aranjați țevile, cablurile și furtunul de scurgere ca în imaginea următoare.

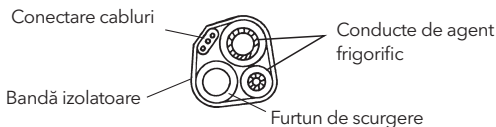

**Notă:** (I) Asigurați-vă că furtunul de scurgere este în partea de jos.  
(II) Evitați îndoirea pieselor.

2. Folosind banda izolatoare, înfășurați strâns conductele de agent frigorific, firele de conectare și furtunul de scurgere.

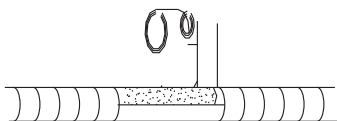

## Pasul 8: Montați unitatea interioară

1. Treceți conductele de agent frigorific, firele de legătură și de furtun de scurgere, înfășurate prin orificiul peretelui.
2. Agățați partea superioară a unității interioare pe placa de montare.
3. Aplicați o ușoară presiune pe părțile stânga și dreapta ale unității interioare, asigurați-vă că unitatea interioară este bine fixată.
4. Împingeți în jos partea inferioară a unității interioare pentru a lăsa butoanele de prindere pe cârligele plăcii de montare și asigurați-vă că este fixată ferm.

**Uneori, dacă conductele de agent frigorific sunt deja încorporate în perete sau dacă doriți să conectați conductele și firele pe perete, procedați după cum urmează:**



- (I) Puneți ambele capete ale plăcii de jos, aplicați puțină forță spre exterior pentru a scoate placa de jos.  
 (II) Agățați partea superioară a unității interioare pe placa de montare, fără conducte și cabluri.  
 (III) Ridicați unitatea interioară, desfaceți suportul de pe placa de montare și utilizați acest suport pentru a susține unitatea interioară.  
 (IV) Înfășurați conductele de agent frigorific, cablurile și conectați furtunul de scurgere ca la pașii 4-7.  
 (V) Înlocuiți suportul plăcii de montare  
 (VI) Împingeți în jos partea inferioară a unității interioare și asigurați-vă că este fixată ferm.  
 (VII) Înlocuiți placa inferioară a unității interioare.

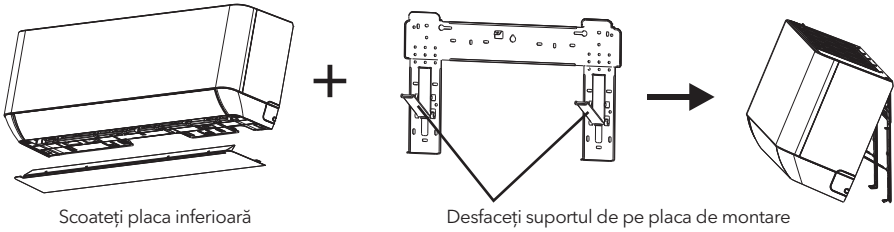

## INSTALAREA UNITĂȚII EXTERIOARE

### Pasul 1: Selectați locația de instalare

Selectați un loc care permite următoarele:

1. Nu instalați unitatea exterioară lângă surse de căldură, abur sau gaz inflamabil.
2. Nu instalați unitatea în locuri prea înalte sau în praf.
3. Nu instalați unitatea pe unde trec adesea oamenii. Selectați un loc unde evacuarea aerului și sunetul de funcționare nu vor deranja vecinii.
4. Evitați instalarea unității în zone expuse la lumina directă a soarelui (în caz contrar, utilizați o protecție, dacă este necesar, care nu ar trebui să interfereze cu fluxul de aer).
5. Lăsați spații libere așa cum se arată în imagine pentru ca aerul să circule liber.
6. Instalați unitatea exterioară într-un loc sigur și solid.
7. Dacă unitatea exterioară este supusă vibrațiilor, așezați bucăți de cauciuc pe picioarele unității.

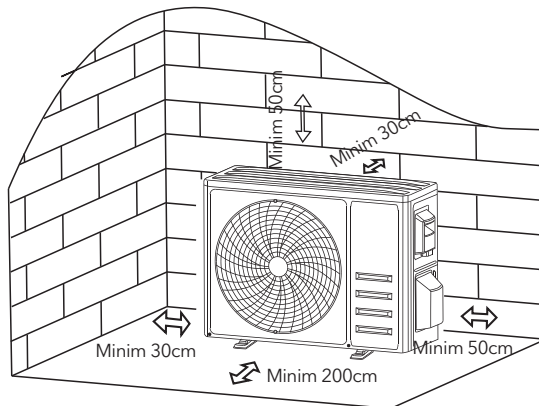

## Pasul 2: Instalați furtunul de scurgere

1. Acest pas este numai pentru modelele cu pompe de încălzire.
2. Introduceți îmbinarea de scurgere în orificiul de la baza unității exterioare.
3. Conectați furtunul de scurgere la îmbinare și realizați conexiunea suficient de bine.

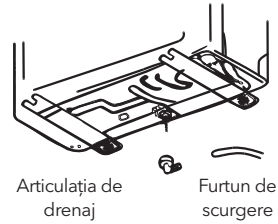

## Pasul 3: Fixați unitatea exterioară

1. În funcție de dimensiunile de instalare ale unității exterioare pentru a marca poziția de instalare pentru șuruburile de expansiune.
2. Găuriți și curățați praful de beton și introduceți șuruburile.
3. Dacă este cazul, așezați bucăți de cauciuc pe orificii înainte de a plasa unitatea exterioară. Acest lucru va reduce vibrațiile și zgomotul.
4. Așezați baza unității exterioare pe șuruburi.
5. Folosiți cheia pentru a fixa ferm unitatea exterioară cu șuruburi.

### Notă:

Unitatea exterioară poate fi fixată pe un suport de fixare pe perete.

Urmați instrucțiunile suportului de fixare pe perete, apoi fixați unitatea exterioară pe acesta și mențineți-o orizontală.

Suportul de montare pe perete trebuie să poată suporta cel puțin 4 ori greutatea unității exterioare.

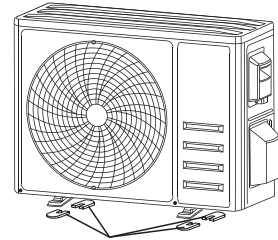

Instalați bucăți de cauciuc (Opțional)

## Pasul 4: Instalați cablurile

1. Folosiți o șurubelniță phillips pentru a scoate capacul cablajului, apucați-l și apăsați-l ușor pentru a-l scoate.
2. Deșurubați clemă cablului și scoateți-o jos.
3. Conform schemei de cablare lipite pe interiorul capacului de cablare, conectați firele la bornele corespunzătoare și asigurați-vă că toate conexiunile sunt sigure.
4. Reinstalați clemă cablului și capacul cablajului.

Notă: Atunci când conectați firele unităților interioare și exterioare, alimentarea trebuie întreruptă.

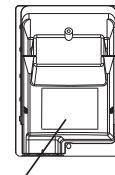
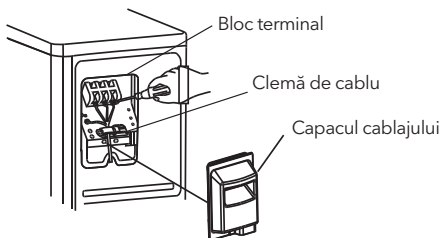

Schema de conexiuni

## Pasul 5: Conectarea conductei de agent frigorific

1. Deșurubați capacul supapei, apucați-l și apăsați-l ușor în jos pentru a-l (dacă este aplicabil capacul supapei).
2. Scoateți capacele de protecție de la capătul supapelor.
3. Scoateți capacul de plastic din orificiile conductelor și verificați dacă există vreo diferență pe orificiul conductei de conectare și asigurați-vă că portul este curat.
4. După alinierea centrului, rotiți piulița flare a țevii de conectare pentru a o strânge cât mai bine.
5. Folosiți o cheie pentru a ține corpul supapei și utilizați o cheie dinamometrică pentru a strânge piulița flare în funcție de valorile cuplului din tabelul cu cerințe de cuplu.  
(Consultați tabelul cu cerințele de cuplu din secțiunea **PRECAUȚII DE INSTALARE**)

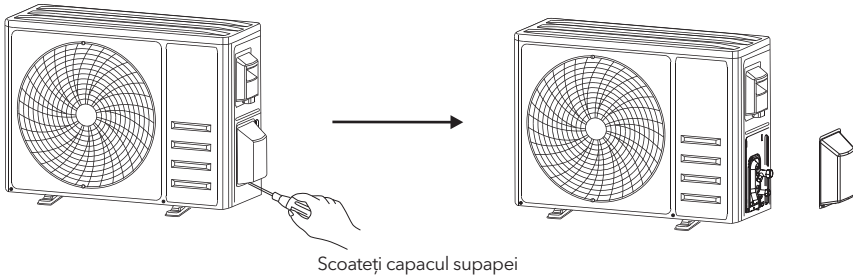

Scoateți capacul supapei

conecte de conectare

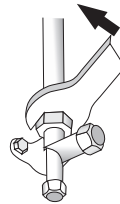
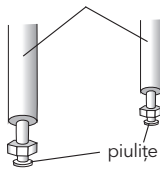

## Pasul 6: Pomparea cu vid

1. Folosiți o cheie pentru a scoate capacele de protecție din orificiul de service, supapa de joasă presiune și supapa de înaltă presiune a unității exterioare.
2. Conectați furtunul de presiune al manometrului colectorului la orificiul de service al supapei de joasă presiune a unității exterioare.
3. Conectați furtunul de încărcare de la manometrul galeriei la pompa de vid.
4. Deschideți supapa de joasă presiune a manometrului și închideți supapa de înaltă presiune.
5. Porniți pompa de vid pentru a aspira sistemul.
6. Timpul de vid nu trebuie să fie mai mic de 15 minute sau asigurați-vă că indicatorul compus indică -0,1 MPa (-76 cmHg).
7. Închideți supapa de joasă presiune a manometrului și opriți aspiratorul.
8. Țineți presiunea timp de 5 minute, asigurați-vă că revenirea indicatorului compus nu mai depășește 0,005 MPa.
9. Deschideți supapa de joasă presiune în sens invers acelor de ceasornic timp de 1/4 de tură cu o cheie hexagonală pentru a lăsa puțin agent frigorific să umple sistemul și închideți supapa de joasă presiune după 5 secunde și scoateți rapid furtunul de presiune.
10. Verificați dacă toate îmbinările interioare și exterioare nu prezintă scurgeri, cu apă cu săpun sau cu detector de scurgere.
11. Deschideți complet supapa de joasă presiune și supapa de înaltă presiune a unității exterioare cu cheie hexagonală.
12. Fixați capacele de protecție ale orificiului de service, ale supapei de joasă presiune și ale supapei de înaltă presiune a unității exterioare.
13. Fixați capacul supapei.

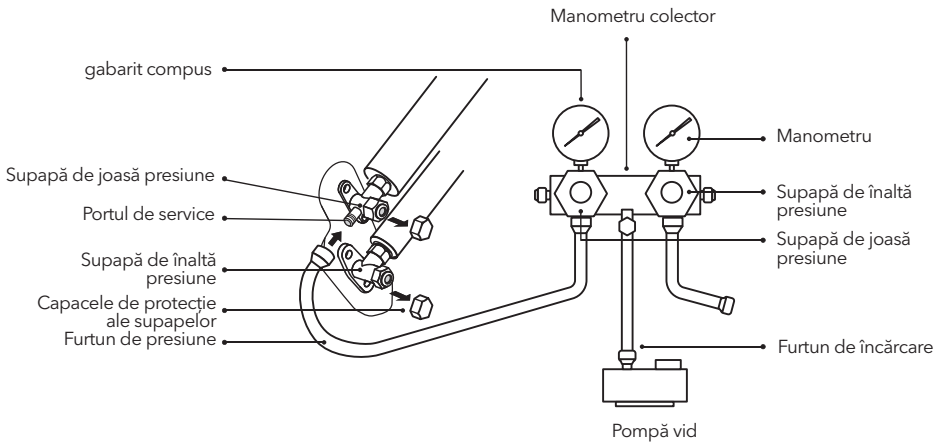

## TEST DE OPERARE

### Inspecții înainte de testare

Efectuați următoarele verificări înainte de test.

Descriere	Metoda de inspecție
Inspecția siguranței electrice	<ul style="list-style-type: none"> <li>• Verificați dacă tensiunea de alimentare este conformă cu specificațiile.</li> <li>• Verificați dacă există o conexiune greșită sau lipsă între liniile de alimentare, linia de semnal și firele de împământare.</li> <li>• Verificați dacă rezistența la pământ și rezistența la izolație sunt conforme cu cerințele.</li> </ul>
Inspecția de siguranță a instalării	<ul style="list-style-type: none"> <li>• Confirmați direcția și netezimea conductei de drenaj.</li> <li>• Confirmați dacă îmbinarea conductei de agent frigorific este instalată complet.</li> <li>• Confirmați siguranța unității exterioare, a plăcii de montare și a instalării unității interioare.</li> <li>• Confirmați că supapele sunt complet deschise.</li> <li>• Confirmați că nu există obiecte străine sau instrumente rămase în interiorul aparatului.</li> <li>• Instalarea completă a grilei și a panoului de admisie a aerului din interior.</li> </ul>
Detectarea scurgerilor de agent frigorific	<ul style="list-style-type: none"> <li>• Îmbinarea conductei, conectorul celor două supape ale unității exterioare, bobina supapei, orificiul de sudare etc., unde pot apărea scurgeri.</li> <li>• Metoda de detectare a spumei: Aplicați în mod egal apă cu săpun sau spumă pe părțile unde pot apărea scurgeri și observați dacă apar bule sau nu, dacă nu, indică faptul că rezultatul detectării scurgerilor este sigur.</li> <li>• Metoda detectorului de scurgeri: Utilizați un detector de scurgere profesionist și citiți instrucțiunile de funcționare, detectați în poziția în care pot apărea scurgeri.</li> <li>• Durata detectării scurgerilor pentru fiecare poziție ar trebui să dureze cel puțin 3 minute; Dacă rezultatul testului arată că există scurgeri, piulița trebuie strânsă și testată din nou până nu există scurgeri; După finalizarea detectării scurgerilor, înfășurați conectorul expus al unității interioare cu material termoizolant și înfășurați cu bandă izolatoare.</li> </ul>

## Instrucțiuni de testare



1. Porniți sursa de alimentare.
2. Apăsăți butonul ON / OFF de pe telecomandă pentru a porni aparatul de aer condiționat.
3. Apăsăți butonul Mode pentru a comuta modul COOL și HEAT.  
În fiecare mod setat după cum urmează:  
COOL-Setați cea mai scăzută temperatură.  
HEAT-Setați cea mai înaltă temperatură.
4. Rulați aproximativ 8 minute în fiecare mod și verificați dacă toate funcțiile sunt executate corect. Verificați funcțiile conform recomandărilor:
  - 4.1 Dacă temperatura aerului exterior răspunde la modul COOL și HEAT.
  - 4.2 Dacă apa se scurge corespunzător din furtunul de scurgere.
  - 4.3 Dacă clapetele și deflectoarele (opționale) se rotesc corect.
5. Respectați starea de testare a aparatului de aer condiționat cel puțin 30 de minute.
6. După testul efectuat cu succes, reveniți la setarea normală și apăsați butonul ON / OFF de pe telecomandă pentru a opri unitatea.
7. Informați utilizatorul să citească cu atenție acest manual înainte de utilizare și arătați utilizatorului cum să folosească aparatul de aer condiționat, cunoștințele necesare pentru service și întreținere și memento pentru depozitarea accesoriilor.

### Notă:

Dacă temperatura ambientă este excesivă, intervalul se referă la secțiunea INSTRUCȚIUNI DE FUNCȚIONARE, și nu poate rula modul COOL sau HEAT, ridicați panoul frontal și consultați funcționarea butonului de urgență pentru a rula modul COOL și HEAT.

## ÎNTREȚINERE

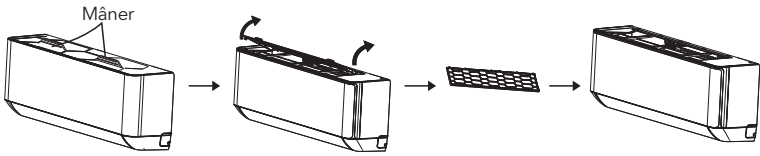
<p><b>Avertizare</b></p>	<ul style="list-style-type: none"> <li>• Când curățați, trebuie să opriți aparatul și să întrerupeți alimentarea cu energie electrică mai mult de 5 minute.</li> <li>• În niciun caz nu trebuie spălat aparatul de aer condiționat cu apă.</li> <li>• Lichidul volatil (ex. diluant sau benzină) va deteriora aparatul. Utilizați o cârpă uscată sau umedă, înmuiată cu detergent neutru pentru a curăța aparatul de aer condiționat.</li> <li>• Acordați atenție curățării ecranului filtrului în mod regulat pentru a evita acoperirea cu praf. Când mediul de operare este prăfuit, frecvența de curățare ar trebui să crească corespunzător.</li> <li>• După îndepărtarea filtrului, nu atingeți aripioarele unității interioare pentru a evita zgărierea.</li> </ul>
<p><b>Curățarea unității</b></p>	<div style="text-align: center;">  <p>Răsușiți-l                      Ștergeți ușor suprafața unității</p> <p>Sfat: Ștergeți frecvent pentru a menține aparatul de aer condiționat curat.</p> </div>
<p><b>Demontarea și asamblarea filtrului</b></p>	<ul style="list-style-type: none"> <li>• Apucați mânerul ridicat de pe filtru cu mâna, apoi trageți filtrul în direcția deviată de la unitate, astfel încât marginea superioară a filtrului să fie separată de unitate. Filtrul poate fi îndepărtat ridicându-l.</li> <li>• Când instalați filtrul, introduceți mai întâi capătul inferior al acestuia, în poziția corespunzătoare a unității, apoi strângeți capătul superior al filtrului în poziția de flambare corespunzătoare a corpului unității.</li> </ul>

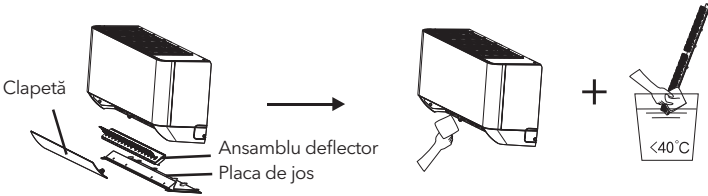
<b>Demontarea și asamblarea filtrului</b>	
<b>Curățarea filtrul</b>	 <p>Scoateți filtrul din unitate</p> <p>Curățați filtrul cu apă și săpun și uscați-l</p> <p>Înlocuiți filtrul</p> <p>Sfat: Curățați filtrul la timp pentru a asigura o funcționare curată, sănătoasă și eficientă în interiorul aparatului de aer condiționat.</p>
<b>Curățarea conductei interioare de aer</b>	<ul style="list-style-type: none"> <li>• Prima oară slăbiți butonul de pe mijlocul clapetei și îndoiți-o spre exterior pentru a o scoate.</li> <li>• Apoi, apăcați ambele părți ale plăcii inferioare, împingeți în jos pentru a scoate placa inferioară.</li> <li>• În cele din urmă, slăbiți catarama ansamblului deflector cu degetul mare și scoateți-o.</li> <li>• Ștergeți ansamblul conductei de aer și al ventilatorului cu o cârpă umedă curată.</li> <li>• Curățați părțile îndepărtate cu apă și cu săpun și uscați-le.</li> <li>• După curățare, așezați pe rând piesele scoase.</li> </ul> 
<b>Service și întreținere</b>	<ul style="list-style-type: none"> <li>• Când aparatul de aer condiționat nu este utilizat o perioadă lungă de timp, efectuați următoarele lucrări: Scoateți bateriile telecomenzii și deconectați sursa de alimentare a aparatului de aer condiționat.</li> <li>• Când începeți să utilizați după oprirea pe termen lung:       <ol style="list-style-type: none"> <li>1. Curățați unitatea și filtrele;</li> <li>2. Verificați dacă există obstacole la intrarea și ieșirea aerului unităților interioare și exterioare;</li> <li>3. Verificați dacă conducta de scurgere este blocată;</li> </ol>       Instalați bateriile telecomenzii și verificați dacă este pornită.     </li> </ul>

# DIAGNOSTICARE

Defecțiuni	Cauze posibile
Aparatul nu funcționează	Întrerupere / priză scoasă.
	Motor deteriorat al ventilatorului interior / exterior.
	Întrerupător termomagnetic cu compresor defect.
	Dispozitiv de protecție sau siguranțe defectuoase.
	Conexiuni libere sau ștecher scos din priză
	Uneori nu mai funcționează pentru a proteja aparatul.
	Tensiune mai mare sau mai mică decât domeniul de tensiune.
	Funcție TIMER-ON activă
Placa de control electronică deteriorată.	
Miros ciudat	Filtru de aer murdar.
gomot de apă	Flux de lichid în circulația agentului frigorific.
O ceață fină iese din AC	Aceasta se produce atunci când aerul din cameră devine foarte rece, de exemplu în modurile COOLING sau DEHUMIDIFYING / DRY.
Zgomot ciudat	Acest zgomot se face prin extinderea sau contracția panoului frontal datorită variațiilor de temperatură și nu indică o problemă.
Flux de aer insuficient, fie cald sau rece	Setarea necorespunzătoare a temperaturii.
	Intrările AC-ului blocate
	Filtru de aer murdar.
	Viteza ventilatorului setată la minimum.
	Alte surse de căldură în cameră.
Fără agent frigorific.	
Aparatul nu răspunde la comenzi	Telecomanda nu este suficient de aproape de unitatea interioară.
	Bateriile telecomenzii trebuie înlocuite.
	Obstacole între telecomandă și receptor de semnal în unitatea interioară.
Ecranul este oprit	Funcția DISPLAY activă.
	Pana de curent.
Oprii imediat aparatul de aer condiționat și întrerupeți sursa de alimentare în caz de:	Gomote stranii în timpul funcționării.
	Placă de control electronică defectă.
	Siguranțe sau comutatoare defecte.
	Pulverizați apă sau aruncați obiecte în interiorul aparatului.
	Cabluri sau mufe supraîncălzite.
	Mirosuri foarte puternice provenind de la aparat.

## Semnale de erori pe display

În caz de eroare, afișajul de pe unitatea interioară arată următoarele coduri de eroare:

Display	Descrierea probleme	Display	Descrierea probleme
E1	Defecțiune senzor de temperatură interioară	E8	Defecțiune senzor de temperatură de descărcare exterioră
E2	Defecțiune senzor de temperatură conductă interioară	E9	Eroare modul exterior IPM
E3	Defecțiunea senzorului de temperatură a țevii exterioare	E9	Curentul exterior detectează defecțiunea
E4	Scurgere sau defecțiune a sistemului frigorific	EE	Eroare EEPROM PCB în exterior
E6	Defecțiune a motorului ventilatorului interior	EH	Defecțiune motor ventilator exterior
E7	Defecțiune senzor de temperatură ambientală exterioră	EF	Defecțiune senzor de temperatură de aspirație în exterior
E0	Defecțiune de comunicare interioară și exterioră		

## GHID DE COLECTARE (EUROPEAN)

Acest aparat conține agent frigorific și alte materiale potențial periculoase. La eliminarea acestui aparat, legea impune colectarea și tratamentul special. NU aruncați acest produs ca deșeurii menajere sau deșeurii municipale nesortate.

Când aruncați acest aparat, aveți următoarele opțiuni:

- Aruncați aparatul la unitatea de colectare electronică a deșeurilor.
- Atunci când cumpără un aparat nou, comerciantul cu amănuntul va prelua vechiul aparat.
- De asemenea, producătorul va prelua gratuit vechiul aparat.
- Vindeți aparatul către dealerii certificați de fier vechi.
- Aruncarea acestui aparat în pădure sau în alte împrejurimi naturale vă pune în pericol sănătatea și dăunează mediului. Substanțele periculoase se pot scurge în apa subterană și pot intra în lanțul alimentar.



**Manualul de utilizare al aplicației Smart WiFi poate fi găsit la:**  
<https://tesla.info/wp-content/uploads/pdf/TeslaTTWiFiapp.pdf>





# CERTIFICAT DE GARANȚIE

## Informații pentru consumator:

Numele și prenumele: \_\_\_\_\_

Adresa: \_\_\_\_\_

Semnătura cumpărătorului \_\_\_\_\_ Nr. Art. \_\_\_\_\_

Numărul / facturii fiscale: \_\_\_\_\_

## Informații despre vânzător:

Nume (Nume companie): \_\_\_\_\_

Adresa: \_\_\_\_\_

Semnătura vânzătorului: \_\_\_\_\_

**Data:** \_\_\_\_\_ **Semnătură:** \_\_\_\_\_

## Producător / Importator

CT Distribucija SRL, Bd. Mareșal Averescu 15B/C

**Data:** \_\_\_\_\_ **Semnătură:** \_\_\_\_\_



**\* Notă: în cazul unei reclamații, Consumatorul se adresează Vânzătorului.**

**Perioada de garanție este de 3 ani (36 luni) de la data achiziționării.**

**Perioada medie de utilizare pentru Aparatele de Aer Condiționat Tesla este de 5 ani.**

Denumire produs:	Model:

**Asigurați-vă că știți drepturile și obligațiile din paginile următoare ale acestui document.**

Vă rugăm să verificați dacă certificatul de garanție a fost completat corect!  
Vă rugăm să păstrați certificatul și după expirarea termenului de garanție!  
Vă rugăm să păstrați procesul verbal de instalare a aparatelor de aer condiționat!

1. La fiecare intervenție, unitatea service reține un talon din certificatul dvs.
2. Intervențiile service în garanție vor fi soluționate în maxim 15 zile de la înregistrare
3. Drepturile consumatorului sunt conforme cu prevederile legilor O.G. nr. 21/1992 privind protecția consumatorilor și O.U.G. 140/2021 privind anumite aspect referitoare la contractele de vânzare de bunuri și sub rezerva respectării condițiilor și termenilor prezentei garanții.
4. Clientul are dreptul la măsuri corective din partea vânzătorului, fără costuri, în caz de neconformitate a produsului, măsurile corective respective nefiind afectate de garanția comercială, conform art. 11 din O.U.G. 140/2021.
5. Perioada de garanție acordată de fabricant pentru aparatele menționate pe factura de cumpărare decurge de la data cumpărării, fiind de 36 de luni pentru produsele marca Tesla. Garanția nu se extinde asupra accesoriilor, consumabilelor, precum și asupra tuturor subsansamblelor casabile ce intră în componența produselor achiziționate. Durata termenului de garanție se prelungește automat cu timpul scurs de la data la care consumatorul a reclamat defectarea produsului și pana la data repunerii acestuia în stare de funcționare.

Se pierde garanția și toate drepturile rezultate din aceasta în următoarele condiții:

1. Neprezentarea la solicitarea reparației a facturii originale de cumpărare a produsului însoțit de prezentul certificat de garanție având toate rubricile completate
2. Neprezentarea la solicitarea reparației a procesului verbal de instalare în cazul aparatelor de aer condiționat.
3. Deteriorări și defecțiuni datorate transportului necorespunzător; defecțiuni provocate de cumpărător prin utilizarea sau operarea greșită a produsului, fără a respecta instrucțiunile de utilizare.
4. Schimbarea stării originale a aparatului, prin influențe naturale (rugină, condens etc.) datorate condițiilor improprii de păstrare și instalare
5. Omiterea înlăturării sistemului de blocare folosit doar pentru transport, la mașinile de spalat rufe.
6. Nerespectarea condițiilor privind instalarea echipamentelor în conformitate cu normativele și legislația în vigoare (Normativ 16/98, 17/98, Prescripție tehnică C3 I/84, Norme PSI etc.)
7. Intervenții efectuate de către persoane neautorizate, ce nu aparțin rețelei de service Tesla, racordări la rețeaua electrică, de apă sau gaze efectuate de către persoane neautorizate, precum și nerespectarea instrucțiunilor privind tensiunea electrică de funcționare, compoziția apei, presiunea gazului (gaz natural: 20mbari, GPL: 30mbari), etc.
8. Dacă instalarea aparatului se face de către o firmă sau persoană neautorizată în instalarea aparatelor de aer condiționat
9. NU SE ACORDĂ GARANȚIE PIESELOR NEFUNCȚIONALE CASABILE, ACCESORIILOR SAU BECURILOR, COMPONENTELOR CUM AR FI: MÂNERE, GEAMURI, BUTOANE, CAPACE, RAFTURI, CUTII, SERTARE SAU ORICE ALTE COMPONENTE CE POT FI DETERIORATE DE O UTILIZARE NECORESPUNZĂTOARE.
10. Racordări electrice, la gaze și la apă efectuate necorespunzător de persoane neautorizate.
11. Utilizarea de detergenți sau substanțe chimice necorespunzătoare.
12. Folosirea produselor pentru alte scopuri decât cele pentru care au fost proiectate.

**ATENȚIE!** În cazul în care defectul reclamat nu exista sau nefuncționarea se datorează unor probleme software sau montarii incorecte si/sau neautorizate, beneficiarul va suporta costul total al intervenției conform tarifelor afisate la unitatile de service (manopera, piese de schimb, transport).

**ATENȚIE!** Nu se acorda garanție pentru ecrane LCD care prezinta pixeli sau subpixeli lipsa, aprinsi/stinsi, mai puțin decât prevede documentatia producatorului, sau in lipsa acesteia, standardul ISO 13406-2.

**ATENȚIE!** Nu se acorda garanție in cazul scaderii capacitatii acumulatorilor cauzate de utolizare neadecvata

**ATENȚIE!** Nu se acorda garanție la consumabile (ink cartridge, ribbon, toner cartridge, etc.) si nici la imprimante in cazul defectarii acestora din cauza utilizarii de cartuse de cerneala sau toner reumplute sau altele decat cele originale.

#### **Prevederile finale:**

Orice dispută între părți cu privire la interpretarea, executarea și efectuarea acestui contract, vor fi rezolvate pe cale amiabilă într-un termen de 30 zile de la apariția acesteia. În cazul în care disputa persistă după acest termen și părțile nu au ajuns la o altă înțelegere, soluționarea disputei se va efectua conform normelor în vigoare la data apariției respectivei dispute.

Judet	Companie	Persoana de contact	Telefon	Adresa de email
Toate	Depanero		*4114	service@depanero.ro
Braila	Deliben Instal	Gigel Stan	0726 291 468	deliben@yahoo.com
Galati	Deliben Instal	Gigel Stan	0726 291 468	deliben@yahoo.com
Timis	Marc&Clima SRL	Marcut Valeria-Liliana	0744 861 780	vali@marcval.ro
Arad	Marc&Clima SRL	Marcut Valeria-Liliana	0744 861 780	vali@marcval.ro
Bihor	Marc&Clima SRL	Marcut Valeria-Liliana	0744 861 780	vali@marcval.ro
Dolj	Megastar Exim SRL	Cezar Petrescu	0741 239 876	servicemegastar@yahoo.com
Constanta	Millex HVAC SRL	Mercas Mihai Alexandru	0754 544 391	office@aermag.ro
Bucuresti si Ilfov	PRO CLIMA GROUP SRL	Adrian Ghita	0774 445 577	office@proclimagroup.ro
Brasov	Quick Repair Instal SRL	Bogdan Stiru	0745 232 907	bogdan.stiru@quick.ro
Arges	DIVIZIA AER CONDITIONAT SRL	Marian Ionescu	0762 932 351	office@marinstal-best.ro
Olt	DIVIZIA AER CONDITIONAT SRL	Marian Ionescu	0762 932 351	office@marinstal-best.ro
Valcea	DIVIZIA AER CONDITIONAT SRL	Marian Ionescu	0762 932 351	office@marinstal-best.ro
Dambovita	DIVIZIA AER CONDITIONAT SRL	Marian Ionescu	0762 932 351	office@marinstal-best.ro
Caras Severin	M.P. Lorval SRL	Muscai Petru Valeriu	0769 252 686	office@lorval.ro
Ialomita	Libra System	Dumitru Limona	0722 591 999	librasystem@gmail.com
Mehedinti	Bassyc Company	Pirsan Claudiu	0733 120 549	bassyccservices@yahoo.ro
Bucuresti si Ilfov	Cool Clima SRL	Marian Nicolaescu	0744 548 722	mariannicolaescu@gmail.com
Bucuresti si Ilfov	Instal Aerocris SRL	Picu Ionel	0769335627; 0720324836	office@montaj-aer-conditionat-cris.ro
Giurgiu	Instal Aerocris SRL	Picu Ionel	0769335627; 0720324836	office@montaj-aer-conditionat-cris.ro
Gorj	Aer Rece SRL	Toni Muja	0722 323 251	muja.antonie@yahoo.com
Suceava	Robert Sim SRL	Mugurel Herscovici	0744 812 981	mugurelh@yahoo.com
Botosani	Robert Sim SRL	Mugurel Herscovici	0744 812 981	mugurelh@yahoo.com
Neamt	Robert Sim SRL	Mugurel Herscovici	0744 812 981	mugurelh@yahoo.com
Iasi	Robert Sim SRL	Mugurel Herscovici	0744 812 981	mugurelh@yahoo.com
Vaslui	Robert Sim SRL	Mugurel Herscovici	0744 812 981	mugurelh@yahoo.com
Bacau	Robert Sim SRL	Mugurel Herscovici	0744 812 981	mugurelh@yahoo.com
Prahova	Acis Pro Instal SRL	Marian Dragulin	0728 352 844	vanzari@aerconditionat-ph.ro

Judet	Companie	Persoana de contact	Telefon	Adresa de email
Dambovita	Acsis Pro Instal SRL	Marian Dragulin	0728 352 844	vanzari@aerconditionat-ph.ro
Buzau	Acsis Pro Instal SRL	Marian Dragulin	0728 352 844	vanzari@aerconditionat-ph.ro
Iasi	Acsis Pro Instal SRL	Marian Dragulin	0728 352 844	vanzari@aerconditionat-ph.ro
Timis	Acsis Pro Instal SRL	Marian Dragulin	0728 352 844	vanzari@aerconditionat-ph.ro
Cluj	Acsis Pro Instal SRL	Marian Dragulin	0728 352 844	vanzari@aerconditionat-ph.ro
Vaslui	CLIMASERV INVERTER SRL	Cristinel Dorca	0747 672 005	dorcacristi2014@yahoo.com
Bihor	Articlina	Daniel Pohrib	0771.232.503	danielpohrib@icloud.com
Salaj	Articlina	Daniel Pohrib	0771.232.503	danielpohrib@icloud.com
Timis	Articlina	Daniel Pohrib	0771.232.503	danielpohrib@icloud.com
Satu Mare	Articlina	Daniel Pohrib	0771.232.503	danielpohrib@icloud.com
Arad	Articlina	Daniel Pohrib	0771.232.503	danielpohrib@icloud.com
Alba	Articlina	Daniel Pohrib	0771.232.503	danielpohrib@icloud.com
Mures	Frigo Electro Casnice	Claudiu Patrascu	0741 621 457	claudiupatrascufrigo@gmail.com
Teleorman	Climaterm	Florin Stochitoiu	0744 175 823	climaterm@yahoo.com
Bistrita	Janca Frig SRL	Janca Marius	0742 687 511	serviciifrigorifice@gmail.com
Olt	Termofrig SRL		0722.227.673	termofrigo2@yahoo.com
Bucuresti si Ilfov	Climavantage SRL		0737 224 493	Climavantage@gmail.com
Vrancea	Interfrig Air SRL		0766 199 991	interfrigair@gmail.com
Bacau	Interfrig Air SRL		0766 199 991	interfrigair@gmail.com
Vaslui	Interfrig Air SRL		0766 199 991	interfrigair@gmail.com
Neamt	Interfrig Air SRL		0766 199 991	interfrigair@gmail.com
Satu Mare	Change Joule SRL		0745 967 383	change.joule@gmail.com

# VARNOSTNI UKREPI



## PRAVILA V ZVEZI Z VARNOSTJO IN PRIPOROČILA ZA INSTALATERJA

- Pred nameščanjem in uporabo te naprave preberite ta vodnik.
- Med nameščanjem notranje in zunanje enote mora biti dostop do delovnega območja otrokom prepovedan. Lahko pride do nepredvidenih nesreč.
- Poskrbite, da bo podnožje zunanje enote trdno pričvrščeno.
- Prepričajte se, da zrak ne more vstopati v sistem hladilne tekočine in pri premikanju klimatske naprave preverite še, ali hladilna tekočina kje uhaja.
- Po namestitvi klimatske naprave izvedite preizkusni cikel in posnemite podatke o delovanju.
- Zaščitite zunanjo enoto z varovalko, ki je primerno zmogljiva za najvišji vhodni tok, ali z drugo napravo za zaščito pred preobremenitvijo.
- Poskrbite, da bo napajalna napetost ustrezala napetosti, ki je navedena na tablici z nazivnimi podatki. Skrbite za to, da bo stikalo vedno čisto oziroma da bo napajalni vtič vedno čist. Napajalni vtič pravilno in trdno priklopite v vtičnico ter s tem preprečite tveganje električnega udara ali požara zaradi nezadostnega stika.
- Preverite, ali je vtičnica primerna za vtič; če ni, jo zamenjajte.
- Aparat mora biti opremljen z napravo za odklop od omrežnega napajanja, pri kateri imajo vsi poli ločitev kontaktov, kar zagotavlja popoln odklop pri prenapetostni kategoriji III, ta naprava pa mora biti v fiksno ožičenje vključena v skladu s pravili za električno napeljavo.
- Klimatsko napravo mora namestiti strokovnjak ali usposobljena oseba.
- Aparata ne nameščajte na razdalji od vnetljivih snovi (alkohola itd.) ali vsebnikov pod tlakom (npr. razpršilnih doz), ki je krajša od 50 cm.
- Če se aparat uporablja na območjih, kjer ni možnosti prezračevanja, je treba izvesti previdnostne ukrepe, da sta preprečena ostajanje morebitnega izpuščenega hladilnega plina v okolju in nevarnost požarov.
- Embalažne materiale je mogoče reciklirati in jih je treba odlagati v ločene zabojnike za odpadke.
- Klimatsko napravo ob izteku njene življenjske dobe odnesite v center za zbiranje posebnih odpadkov, da jo odstranite.
- Klimatsko napravo uporabljajte le po navodilih v tem priročniku. Name teh navodil ni, da bi zajela vsa možna stanja in situacije. Kot pri vsakem električnem gospodinskem aparatu,, sta pri nameščanju, upravljanju in vzdrževanju vedno priporočljiva zdrav razum in previdnost.
- Aparat mora biti nameščen v skladu z veljavnimi nacionalnimi predpisi.
- Pred dostopanjem do priključkov je treba vse napajalne tokokroge odklopiti od napajanja.
- Aparat mora biti nameščen v skladu z veljavnimi nacionalnimi predpisi.
- Ta aparat lahko uporabljajo otroci, stari 8 in več let, ter osebe s telesnimi, senzoričnimi ali duševnimi okvarami ali pa osebe brez izkušenj in znanja, če so pod nadzorom ali pa so jim bila podana navodila za varno uporabo aparata in če razumejo nevarnosti, povezane z njegovo uporabo. Otroci se z aparatom ne smejo igrati. Brez nadzora otroci aparata ne smejo čistiti in ga vzdrževati.
- Klimatske naprave ne skušajte nameščati sami; vedno se obrnite na specializirano tehnično osebje.
- Čiščenje in vzdrževanje mora izvajati specializirano tehnično osebje. Pred čiščenjem in vzdrževanjem v vsakem primeru odklopite aparat z omrežnega električnega napajanja.
- Poskrbite, da bo napajalna napetost ustrezala napetosti, ki je navedena na tablici z nazivnimi podatki. Skrbite za to, da bo stikalo vedno čisto oziroma da bo napajalni vtič vedno čist. Napajalni vtič pravilno in trdno priklopite v vtičnico ter s tem preprečite tveganje električnega udara ali požara zaradi nezadostnega stika.
- Ko aparat deluje, ga ne odklopite tako, da vlečete vtič, saj lahko pri tem nastane iskra in s tem požar ipd.
- Ta aparat je izdelan za klimatsko hlajenje v domačem okolju in ga ne smete uporabljati za noben drug namen, kot npr. sušenje oblačil, hlajenje hrane ipd.
- Aparat vedno uporabljajte z nameščenim filtrom. Če bi ga uporabljali brez filtra za zrak, bi se na njegovih notranjih delih lahko nabralo preveč prahu ali odpadkov in pozneje bi lahko prišlo do okvar.
- Uporabnik je odgovoren za to, da aparat namesti usposobljeni tehnik, ki mora preveriti, ali je ozemljitev v skladu z obstoječo zakonodajo, in vstaviti termomagnetni odklopnik tokokroga.
- Baterije v daljinskem upravljalniku je treba reciklirati ali jih pravilno odstraniti. Odstranjevanje odpadnih baterij - baterije kot ločen komunalni odpadek odstranite na zbirni točki, ki vam je dostopna.
- Nikoli se neposredno ne izpostavljajte hladnemu zraku dlje časa. Neposredna, dolgotrajna izpostavljenost

hladnemu zraku lahko ogrozi vaše zdravje. Še posebej pozorni morate biti v prostorih, v katerih se zadržujejo otroci, starejše osebe ali bolniki.

- Če aparat oddaja dim ali če se pojavi vonj po zažganem, takoj odklopite napajanje in stopite v stik s servisnim centrom.
- Če bi aparat v takih pogojih uporabljali dlje časa, bi lahko prišlo do požara ali smrti zaradi električnega toka.
- Popravila naj se izvajajo le v pooblaščenem servisnem centru proizvajalca. Zaradi nepravilnega popravila bi bil uporabnik lahko izpostavljen tveganju električnega udara itd.
- Če veste, da aparata dlje časa ne boste uporabljali, odklopite samodejno stikalo. Smer pretoka zraka je treba pravilno nastaviti.
- V načinu ogrevanja morajo biti lopute usmerjene navzdol, v načinu hlajenja pa navzgor.
- Če aparat dlje časa ne bo deloval ali pa pri čiščenju ali vzdrževanju poskrbite, da bo odklopljen z napajanja.
- Z izbiro najprimernejše temperature preprečite poškodbe aparata.



## PRAVILA IN PREPOVEDI V ZVEZI Z VARNOSTJO

- Napajalnega kabla ne zvijajte, vlecite ali stiskajte, saj bi se pri tem lahko poškodoval. Največja verjetnost za električni udar ali požar se pojavi pri poškodovanem napajalnem kablu. Poškodovani napajalni kabel lahko popravlja le specializirano tehnično osebje.
- Ne uporabljajte podaljškov ali zbirnih modulov.
- Če ste bos ali pa so deli vašega telesa mokri ali vlažni, se aparata ne dotikajte.
- Dovoda ali odvoda zraka na notranji ali zunanji enoti naj nič ne ovira. Če bi te odprtine kaj oviralo, bi se učinkovitost delovanja klimatske naprave zmanjšala, posledica pa bi bile lahko okvare ali poškodbe.
- Pod nobenim pogojem ne spreminjajte lastnosti naprave.
- Aparata ne nameščajte v okoljih, v katerih bi zrak lahko vseboval plin, olje ali žveplo, ali v bližini virov toplote.
- Ta aparat ni namenjen osebam (vključno z otroki) s telesnimi, senzoričnimi ali duševnimi okvarami ali pa osebam brez izkušenj in znanja, razen če so pod nadzorom osebe, ki je odgovorna za njihovo varnost, ali pa jim je ta oseba podala navodila za uporabo aparata.
- Na aparat ne plezajte in nanj ne postavljajte težkih ali vročih predmetov.
- Oken in vrat med delovanjem klimatske naprave ne puščajte dolgo odprtih.
- Pretoka zraka ne usmerite neposredno v rastline ali živali.
- Če bi bile rastline ali živali dolgo neposredno izpostavljene pretoku hladnega zraka iz klimatske naprave, bi to lahko nanje negativno vplivalo.
- Klimatska naprava naj nikoli ne bo v stiku z vodo. Električna izolacija bi se lahko poškodovala in lahko bi prišlo do smrti zaradi električnega toka.
- Na zunanjo enoto ne plezajte in nanjo ne postavljajte nobenih predmetov.
- V aparat nikoli ne vstavljajte palic ali podobnih predmetov. Lahko bi prišlo do poškodb.
- Da se otroci zagotovo ne bodo igrali z aparatom, jih je treba nadzorovati. Če je napajalni kabel poškodovan, ga mora zaradi preprečevanja nevarnosti zamenjati proizvajalec, proizvajalčev pooblaščen serviser ali podobno usposobljena oseba.

# NAMES OF PARTS

## Notranja enota

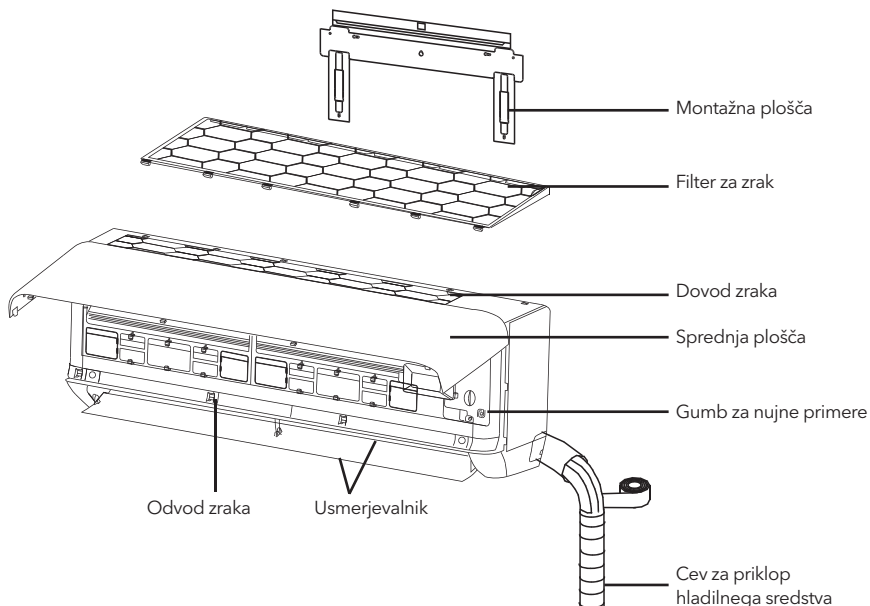

## Zunanja enota

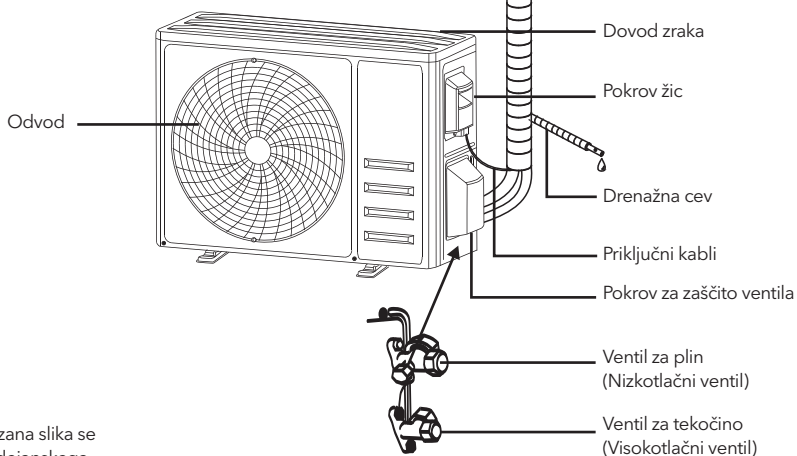



**Opomba:** ta prikazana slika se lahko razlikuje od dejanskega predmeta. Kot standard naj velja slednji.

Z odstranjenim  
zaščitnim pokrovom

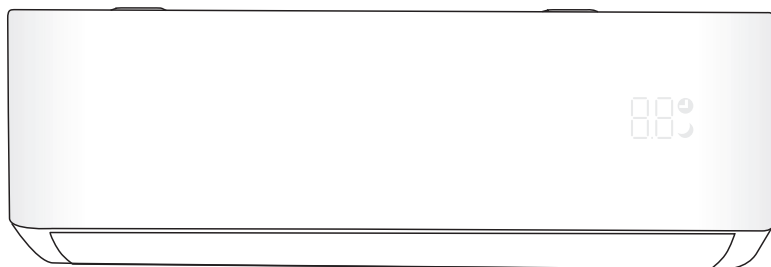
## Notranji zaslon



No.	LED	Function
1		Indikator za časovnik, temperaturo in kode napak
2		Sveti med delovanjem časovnika.
3		Način SPANJA

 Oblika in položaj stikal in indikatorjev sta pri različnih modelih lahko različna, njihove funkcije pa so enake.





# REMDALJINSKI UPRAVLJALNIK

## ZASLON daljinskega upravljalnika

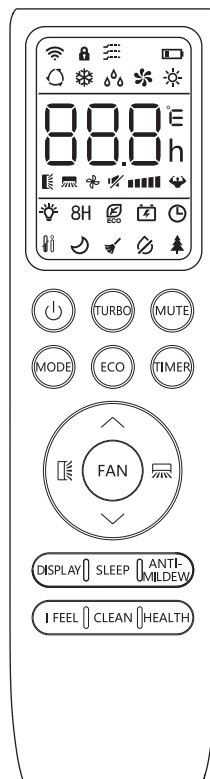
Št.	Simbol	Pomen
1		Indikator baterije
2		Samodejni način
3		Način hlajenja
4		Način razvlaževanja
5		Način ventilatorja
6		Način ogrevanja
7		Način EKO
8		Časovnik
9		Indikator temperature
10		Hitrost ventilatorja: samodejna/nizka/nizka-srednja/srednja/srednja-visoka/visoka
11		Tihi način
12		Način TURBO
13		Navpična usmerjenost zraka
14		Vodoravna usmerjenost zraka
15		Funkcija SPANJA
16		Funkcija za zdravje
17		Funkcija I FEEL
18		Funkcija ogrevanja na 8°C
19		Indikator signala
20		Nežen pretok zraka
21		Zaslon - zaklep za zaščito otrok
22		VKLOP/IZKLOP
23		Funkcija GEN
24		Funkcija samodejnega čiščenja
25		Funkcija proti plesnjenju



 Zaslon in nekatere funkcije na daljinskem upravljalniku so pri različnih modelih lahko različni.

Št.	Gumb	Funkcija
1		Za vklop/izklop klimatske naprave.
2	^	Za znižanje temperature ali zmanjšanje števila nastavljenih ur na časovniku.
3	v	Za zvišanje temperature ali povečanje števila nastavljenih ur na časovniku.
4	MODE	Za izbiro načina delovanja (AUTO, COOL, DRY, FAN, HEAT).
5	ECO	Za aktivacijo/deaktivacijo funkcije EKO.
		Dolg pritisk za aktivacijo/deaktivacijo funkcije ogrevanja na 8°C (odvisno od modela).
6	TURBO	Za aktivacijo/deaktivacijo funkcije TURBO.
7	FAN	Za izbiro hitrosti ventilatorja: samodejna/tihi način/nizka/nizka-srednja/srednja/srednja-visoka/visoka/turbo.
8	TIMER	Za nastavitev časa za vklop/izklop časovnika.
9	SLEEP	Za vklop/izklop funkcije SPANJA.
10	DISPLAY	Za vklop/izklop zaslona LED.
11		Za zaustavitev ali zagon premikanja prezračevalne rešetke ali nastavitev želenega pretoka zraka navzgor/navzdol.
12		Za zaustavitev ali zagon premikanja usmerjevalnika zraka ali nastavitev želenega pretoka zraka levo/desno.
13	I FEEL	Za vklop/izklop funkcije I FEEL.
14	MUTE	Za vklop/izklop funkcije MUTE.
		Dolg pritisk za aktivacijo/deaktivacijo funkcije GEN (odvisno od modela).
15	MODE + TIMER	Za aktivacijo/deaktivacijo funkcije ZAKLEPA ZA ZAŠČITO OTROK.
16	CLEAN	Za aktivacijo/deaktivacijo funkcije SAMODEJNEGA ČIŠČENJA (odvisno od modela).
17	FAN + MUTE	Za aktivacijo/deaktivacijo funkcije NEŽNEGA PRETOKA ZRAKA (odvisno od modela).
18	HEALTH	Za aktivacijo/deaktivacijo funkcije ZA ZDRAVJE (odvisno od modela).
19	ANTI-MILDEW	Za aktivacijo/deaktivacijo funkcije PROTI PLESNENJU.

 Zaslon in nekatere funkcije na daljinskem upravljalniku so pri različnih modelih lahko različni.

 Oblika in položaj gumbov in indikatorjev sta pri različnih modelih lahko različna, njihove funkcije pa so enake.

 Pravilen sprejem vsakega pritiska gumba je pri enoti potrjen s piskom.

## Zamenjava baterij

Na zadnji strani daljinskega upravljalnika odstranite ploščo pokrova za baterije, tako da jo pritisnete in potisnete v smeri puščice. Namestite baterije, tako da stran z znakom (-) vstavite v del daljinskega upravljalnika, ki vsebuje vzmet. Znova namestite pokrov baterije, tako da ga potisnete na njegovo mesto.

- !** Uporabite 2 bateriji LRO3 AAA (1,5 V).  
Ne uporabljajte baterij za ponovno polnjenje.  
Ko zaslon ni več čitljiv, stari bateriji zamenjajte z novima iste vrste.  
Baterij ne odstranjujte kot nerazvrščene komunalne odpadke.  
Tovrstne odpadke je treba zbirati ločeno, ker so obdelani posebej.

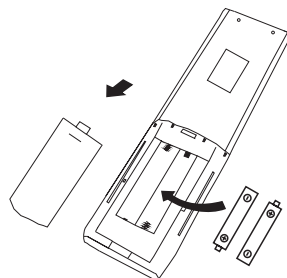

- !** Vsakič, ko baterije prvič vstavite v daljinski upravljalnik, lahko nastavite vrsto upravljanja na upravljanje samo hlajenja ali črpalke za ogrevanje. Takoj ko vstavite baterije, izklopite daljinski upravljalnik in nadaljujte, kot je opisano spodaj.
1. Dolgo pritisnite gumb **[MODE]** dokler ikona (❄️) ne začne utripati, da nastavite upravljanje na upravljanje samo hlajenja.
  2. Dolgo pritisnite gumb **[MODE]** dokler ikona (☀️) ne začne utripati, da nastavite upravljanje na upravljanje črpalke za ogrevanje.
- Opomba:** če daljinski upravljalnik nastavite na način hlajenja, ne boste mogli aktivirati funkcije ogrevanja v enotah s črpalko za ogrevanje. Če je potrebna ponastavitev, vzemite baterije iz daljinskega upravljalnika in ga znova nastavite

- !** Zaslon za temperaturo lahko programirate tako, da bo prikazoval °C in °F.
1. Pritisnite in pridržite gumb **[TURBO]** več kot 5 sekund za vstop v način spreminjanja;
  2. Pritisnite in pridržite gumb **[TURBO]** do preklopa v oC in oF;
  3. Nato gumb spustite in počakajte 5 sekund; funkcija bo izbrana.

Opomba:

1. usmerite daljinski upravljalnik proti klimatski napravi.
2. Prepričajte se, da med daljinskim upravljalnikom in sprejemnikom signala v notranji enoti ni nobenih predmetov.
3. Daljinski upravljalnik ne sme biti nikoli izpostavljen sončnim žarkom.
4. Daljinski upravljalnik naj bo vedno vsaj 1 m oddaljen od televizije ali drugih električnih aparatov.

## NAČIN HLAJENJA

**COOL** ❄️ Z funkcijo hlajenja je mogoče s klimatsko napravo ohladiti prostor in hkrati znižati vlažnost zraka.

Da aktivirate funkcijo hlajenja (COOL), pritisnite gumb **[MODE]**, dokler se na zaslonu ne pojavi simbol ❄️

Z gumbom ▼ ali ▲ nastavite temperaturo, ki je nižja od temperature v prostoru.

## FAN MODE (ni enako gumbu FAN)

**FAN** 🌀 Način ventilatorja; samo prezračevanje.

To set the FAN mode, press **[MODE]** until 🌀 appears on the display.

## NAČIN RAZVLAŽEVANJA

**DRY** 💧 S to funkcijo se zniža vlažnost zraka, da je zrak v prostoru prijetnejši.

Da nastavite način RAZVLAŽEVANJA, pritisnite **[MODE]** dokler se na zaslonu ne pojavi 💧. Aktivira se samodejna funkcija predhodne nastavitve.

## AUTO MODE



**AUTO** 🔄 Samodejni način.

Da nastavite SAMODEJNI način, pritisnite **[MODE]** dokler se na zaslonu ne pojavi 🔄 V SAMODEJNEM načinu bo način delovanja samodejno nastavljen glede na temperaturo prostora.

## NAČIN OGREVANJA

**HEAT** 

S funkcijo ogrevanja lahko klimatska naprava ogreje prostor.

Da aktivirate funkcijo ogrevanja (HEAT), **MODE** pritisnite gumb, dokler se na zaslonu ne pojavi simbol za . Z gumbom  ali  nastavite temperaturo, ki je višja od temperature v prostoru.

 V načinu ogrevanja lahko aparat samodejno aktivira ciklus odmrzovanja, ki je bistven za čiščenje ivja na kondenzatorju, tako da lahko spet izmenjuje toploto. Ta postopek običajno traja 2-10 minut. Med odmrzovanjem ventilator notranje enote neha delovati. Po odmrzovanju spet samodejno prevzame način delovanja z OGREVANJEM.

 **(Za severnoameriški trg)** Po potrebi lahko gumb ECO v 8 sekundah 10-krat pritisnete v načinu ogrevanja, da zaženete vsiljeno odmrzovanje. Zunanje ivje bo precej hitreje odmrznjeno.

## Funkcija FAN SPEED (ni enako gumbu FAN)

**FAN** 

Spremenite hitrost delovanja ventilatorja.

Pritisnite gumb **FAN**, da nastavite hitrost ventilatorja; zaporedno jo je mogoče nastaviti na AUTO/ MUTE/ LOW/ LOW-MID / MID/ MID-HIGH/ HIGH/ TURBO (SAMODEJNO/TIHI NAČIN/NIZKA/NIZKA-SREDNJA/ SREDNJA/SREDNJA-VISOKA/VISOKA/TURBO).



## Funkcija zaklepa za zaščito otrok



1. Za aktivacijo te funkcije dolgo hkrati pritisnite gumba **MODE** in **TIMER**, za deaktivacijo pa ju znova hkrati dolgo pritisnite.
2. Pri tej funkciji ni aktiven noben posamezni gumb.





## FUNKCIJA ČASOVNIKA ---- ČASOVNIK VKLOPLJEN

**TIMER** 

Če želite samodejno delovanje, vklopite aparat.

Ko je enota izklopljena, lahko ČASOVNIK nastavite tako, da se bo VKLOPIL. Za nastavitve časa samodejnega vklopa naredite naslednje:

1. Pritisnite **TIMER** prvič, da nastavite, gumb  i  znak se bo pojavil na daljinskem upravljalniku in utripal.

2. Pritisnite gumb  ali  da nastavite zeleni čas vklopa časovnika. Vsakič, ko pritisnete gumb, se čas med 0 in 10 urami podaljša/skrajša za pol ure, med 10 in 24 urami pa za eno uro.
3. Pritisnite gumb **TIMER** drugič, da potrdite.
4. Po nastavitvi vklopa časovnika, nastavite zeleni način (Cool/Heat/Auto/Fan/Dry (Hlajenje/ogrevanje/samodejno/ventilator/razvlaževanje), tako da pritisnete gumb **MODE**. Nastavite zeleno hitrost ventilatorja, tako da pritisnete gumb **FAN**. Pritisnite  ali  da nastavite zeleno temperaturo delovanja.



Če želite PREKLICATI, pritisnite gumb **TIMER**.

## Funkcija ČASOVNIKA ---- ČASOVNIK IZKLOPLJEN

**TIMER** 

Za samodejni izklop aparata.

Ko je enota vklopljena, lahko ČASOVNIK nastavite tako, da se bo IZKLOPIL. Za nastavitve časa samodejnega izklopa naredite naslednje:







1. Prepričajte se, da je aparat VKLOPLJEN.
2. Pritisnite gumb **TIMER** prvič, da nastavite izklop. Pritisnite  ali  da po želji nastavite časovnik.
3. Pritisnite gumb **TIMER** drugič za potrditev.

Če želite PREKLICATI, pritisnite gumb **TIMER**.

Opomba: vse programske nastavitve je treba določiti v 5 sekundah, sicer bodo preklicane.

## Funkcija USMERJANJA ZRAKA



1. Pritisnite gumb za USMERJANJE zraka, da aktivirate usmerjevalnik zraka.
  - 1.1 Pritisnite  da aktivirate vodoravne lopute za obračanje od zgoraj navzdol; znak  se bo pojavil na zaslonu daljinskega upravljalnika.
  - 1.2 Pritisnite  da aktivirate navpične usmerjevalnike za usmerjanje zraka z leve na desno; znak  se bo pojavil na zaslonu daljinskega upravljalnika.
  - 1.3 Pritisnite znova, če želite ustaviti usmerjanje zraka pod trenutnim kotom.
2. Če so navpični usmerjevalniki pod loputami namešeni ročno, omogočajo usmerjanje zraka neposredno desno ali levo.
3. Z dolgim pritiskom  ali  daljšim od 3 sekunde, izberite več kotov smeri pretoka zraka.

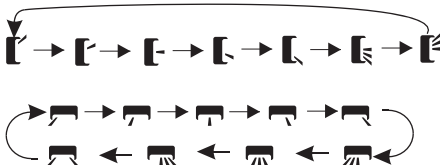

 Loput nikoli ne nastavljajte ročno; občutljivi mehanizem se lahko resno poškoduje.

 V odprtine za dovod in odvod zraka nikoli ne vstavljajte prstov, palic ali drugih predmetov. Zaradi takšnega nenamerne stika z deli pod napetostjo lahko pride do nepredvidljive škode ali poškodb.

## TIHI NAČIN



Za aktiviranje funkcije Turbo pritisnite gumb **TURBO** in na zaslonu se bo pojavil znak . Če želite preklicati to funkcijo, pritisnite znova. Ko v načinu HLAJENJA/OGREVANJA izberete funkcijo TURBO, bo aparat preklopil v način hitrega HLAJENJA ali hitrega OGREVANJA in deloval pri najvišji hitrosti ventilatorja, da bo pretok zraka, ki bo izpihan, močan.

## MUTE function



1. Pritisnite gumb **MUTE** da aktivirate to funkcijo, in na zaslonu daljinskega upravljalnika se bo pojavil znak . Če želite deaktivirati to funkcijo, pritisnite znova.
2. Ko deluje funkcija MUTE (TIHI NAČIN), bo na daljinskem upravljalniku prikazana samodejna hitrost ventilatorja, notranja enota pa bo za občutek tišine delovala pri najnižji hitrosti ventilatorja.
3. Ko pritisnete gumb FAN/ TURBO, bo funkcija MUTE preklicana. TIHEGA NAČINA v načinu razvlaževanja ni mogoče aktivirati.

## Funkcija SPANJA

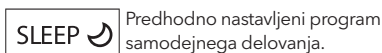

Pritisnite gumb **SLEEP** da aktivirate funkcijo SPANJE, in na zaslonu se bo pojavil znak . Če želite preklicati to funkcijo, pritisnite znova. Po 10 urah delovanja v načinu spanja bo klimatska naprava preklopila v prej nastavljeni način.

## Funkcija I FEEL (izbirno)



Pritisnite gumb **I FEEL** da aktivirate funkcijo; znak  se bo pojavil na zaslonu daljinskega upravljalnika. Če želite deaktivirati to funkcijo, pritisnite znova. Pri tej funkciji lahko daljinski upravljalnik meri temperaturo na mestu, kjer trenutno je, in pošlje ta signal klimatski napravi, da optimizira temperaturo v vaši okolici in poskrbi za udobje. Samodejno bo deaktivirana 2 uri kasneje.

## Funkcija EKO



V tem načinu aparat samodejno nastavi delovanje, da prihrani energijo.

Pritisnite gumb **ECO**, na zaslonu se pojavi znak , aparat pa bo deloval v načinu EKO. Če želite preklicati, pritisnite znova.

Opomba: funkcija EKO je na voljo v načinu HLAJENJA in v načinu OGREVANJA.

## Funkcija ZASLONA (notranji zaslon)



KLOPITE/IZKLOPITE zaslon LED na plošči.

Pritisnite gumb **DISPLAY** da izklopite zaslon LED na plošči. Znova pritisnite, če želite vklopiti zaslon LED.

## Funkcija GEN (izbirno)





1. Najprej vklopite notranjo enoto ter pritisnite gumb **MUTE** in ga držite 3 sekunde, da aktivirate funkcijo; pritisnite ga znova, da deaktivirate to funkcijo.
2. Pri tej funkciji na kratko pritisnite gumb **MUTE** da izberete splošno vrsto L3 - L2 - L1 - OF.
3. Izberite OF in na izhod počakajte 2 sekundi.

## Funkcija SAMODEJNEGA ČIŠČENJA (izbirno)

Samo izbirna možnost pri nekaterih inverterskih klimatskih napravah s črpalčko za ogrevanje. Da aktivirate to funkcijo, najprej izklopite notranjo enoto, nato pa pritisnite gumb **CLEAN**. Zasliali boste pisk; na notranjem zaslonu LED se bo pojavil znak **AC** will appear on the indoor LED, na daljinskem upravljalniku pa znak .

1. Ta funkcija pomaga pri odstranjevanju umazanije, bakterij itd., nabranih na notranjem uparjalniku.
2. Ta funkcija bo delovala približno 30 minut, nato pa bo preklopila v prej nastavljeni način. Za preklic te funkcije med postopkom lahko pritisnete gumb . Ob koncu ali preklicu boste slišali 2 piska.

 Pri tej funkciji se običajno pojavi nekaj hrupa, saj se plastični materiali pri segrevanju širijo, pri ohlajanju pa krčijo.

 Da se ne bodo sprožile določene varnostne funkcije za zaščito, predlagamo, da ta funkcija deluje pri naslednjih pogojih okolja

Notranja enota	Temp < 86°F (30°C)
Zunanja enota	41°F (5°C) < Temp < 86°F (30°C)

 To funkcijo je priporočljivo uporabiti vsake 3 mesece.

## Funkcija ogrevanja na 8°C (izbirno)

1. Pritisnite gumb **[ECO]** in ga držite 3 sekunde, da aktivirate to funkcijo in na zaslonu se bo pojavil znak **[8°C]** (**[46°F]**). Če želite.
2. Ta funkcija bo samodejno zagnala način ogrevanja, ko bo temperatura v prostoru nižja od 8°C (46°F), in preklopila v način pripravljenosti, ko bo temperatura dosegla 9°C (48°F).
3. Če je temperatura v prostoru višja od 18°C (64°F), bo aparat samodejno preklical to funkcijo.

## Funkcija nežnega pretoka zraka (izbirno)

1. Vključite notranjo enoto in jo preklopite v način HLAJENJA, nato pa pritisnite gumba **[FAN]** in **[MUTE]** ter ju držite pritisnjena 3 sekunde, da aktivirate to funkcijo; na zaslonu se bo pojavil znak . Če želite deaktivirati, pritisnite znova.
2. S to funkcijo se bodo navpične lopute samodejno zaprle in občutili boste prijeten nežen pretok zraka.

## Funkcija za zdravje (izbirno)

1. Najprej vklopite notranjo enoto, nato pritisnite **[HEALTH]**, da aktivirate to funkcijo; na zaslonu se bo pojavil znak . Če želite deaktivirati, pritisnite znova.
2. Ko je sprožena funkcija ZA ZDRAVJE, bodo ionizator/ plazma/bipolarni ionizator/luči UVC (odvisno od modela) pod napetostjo in bodo delovali.

## Funkcija PROTI PLESNENJU (izbirno)

1. V načinu HLAJENJA/RAZVLAŽEVANJA pritisnite gumb **[ANTI-MILDEW]** in na daljinskem upravljalniku se bo pojavil znak .
2. Ob izklopu načina HLAJENJA/RAZVLAŽEVANJA pri klimatski napravi bo notranja enota zaradi razvlaževanja svoje notranjosti še vedno delovala približno 15 minut;
3. Pritisnite znova ali izberite druge načine, da prekličete to funkcijo.

# NAVODILA ZA UPRAVLJANJE

 Če boste poskušali uporabljati klimatsko napravo pri temperaturi, nižji od navedenega razpona, se lahko zažene zaščitna naprava klimatske naprave in klimatska naprava morda ne bo več delovala. Zato jo uporabljajte pri naslednjih temperaturnih pogojih.

### Inverterska klimatska naprava:

Temperatura	Način		
	Ogrevanje	Hlajenje	Razvlaževanje
Temperatura v prostoru	0°C~30°C	17°C~32°C	
Zunanja temperatura	-20°C~30°C (Ogrevanje pri nizki temperaturi: -25°C~30°C)	T1 climate: 15°C~53°C (Hlajenje pri nizki temperaturi: -15°C~53°C)	
		T3 climate: 15°C~55°C)	

Pri priključenem napajanju znova zaženite klimatsko napravo po zaustavitvi ali pa med delovanjem preklopite v drug način in naprava za zaščito klimatske naprave se bo zagnala. Kompressor bo znova začel delovati po 3 minutah

### Lastnosti delovanja pri ogrevanju (velja za črpalko za ogrevanje) predhodno ogrevanje::

Ko je funkcija ogrevanja omogočena, bo predhodno ogrevanje pri notranji enoti trajalo približno 2-5 minut, potem pa bo klimatska naprava začela ogrevati in pihati toplem zrak.

#### Odtaljevanje:

Če je med ogrevanjem zunanja enota zamrznjena, bo klimatska naprava omogočila samodejno odtaljevanje za bolj učinkovito ogrevanje. Med odtaljevanjem notranji in zunanji ventilator prenehata delovati. Po koncu odtaljevanja bo klimatska naprava znova začela samodejno ogrevati.

### ! Gumb za nujne primere:

če daljinski upravljalnik ne deluje več, odprite ploščo in v električni kontrolni omarici poiščite gumb za nujne primere. (Gumb za nujne primere vedno pritisnite z izolativnim materialom.)

Trenutno stanje	Delovanje	Odziv	Vnesite način.
Stanje pripravljenosti	Pritisnite gumb za nujne primere - enkrat	Enkrat na kratko zapiska.	Način hlajenja
Stanje pripravljenosti (Samo pri črpalki za ogrevanje.)	Pritisnite gumb za nujne primere - dvakrat v 3 sekundah.	Dvakrat na kratko zapiska.	Način ogrevanja
Delovanje	Pritisnite gumb za nujne primere - enkrat.	Pritisnite gumb za nujne primere - enkrat.	Izklopljeno

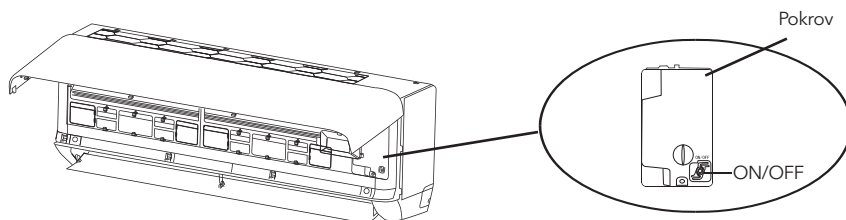

(Odprite ploščo notranje enote.)

## NAVODILA ZA SERVISIRANJE (R32)

- Preverite informacije v tem priročniku, da ugotovite, kakšne morajo biti mere prostora, ki so potrebne za pravilno namestitve aparata, vključno z najmanjšimi dovoljenimi razdaljami do bližnjih struktur.
- Aparat je treba namestiti, ga upravljati in shranjevati v prostoru, katerega tloris je večji od 4 m<sup>2</sup>.
- Napeljave cevi morajo biti minimalne.
- Cevi morajo biti zaščitene pred fizičnimi poškodbami in ne smejo biti nameščene v neprežračenem prostoru, če je njegov tloris manjši od 4 m<sup>2</sup>.
- Upoštevatelj je treba skladnost z nacionalnimi predpisi o plinih.
- Zaradi vzdrževanja morajo biti mehanski priklopi dostopni.
- Pri rokovanju, nameščanju, čiščenju, vzdrževanju in odstranjevanju hladilnega sredstva upoštevajte navodila v tem priročniku.
- Poskrbite, da odprtine za prezračevanje ne bodo ovirane.
- Obvestilo: Servisiranje je treba izvesti samo na način, ki ga priporoča proizvajalec.
- Opozorilo: Aparat je treba shraniti v dobro prezračenem prostoru, katerega velikost ustreza velikosti prostora, namenjenega delovanju.
- Opozorilo: Aparat je treba shranjevati v prostoru, v katerem ni neprekinjenega odprtega ognja (na primer, delujočega plinskega aparata) in virov žviga (na primer delujočega električnega grelca).
- Aparat je treba shraniti tako, da ni možnosti mehanskih poškodb.
- Vsak, ki je pozvan k delom na krogotoku hladilnega sredstva, mora imeti veljavno in posodobljeno potrdilo organa za ocenjevanje s pooblastilom panoge, ki je potrdila njegovo sposobnost za obravnavo hladilnih sredstev v skladu s specifikacijami ocenjevanja, ki so v zadevnem panožnem sektorju priznane. Servisna dela se smejo izvajati le v skladu s priporočilo proizvajalca opreme. Vzdrževalna dela in popravila, pri katerih je potrebna pomoč drugih usposobljenih oseb, je treba izvajati pod nadzorom osebe, ki je pristojna za uporabo vnetljivih hladilnih sredstev.
- Vsak delovni postopek, ki vpliva na varnostna sredstva, lahko izvajajo le usposobljene osebe.

## 15. Opozorilo:

- Za pospeševanje odtaljevanja ali čiščenje ne uporabljajte nobenih drugih sredstev, razen tistih, ki jih priporoča proizvajalec.
- Aparat je treba shranjevati v prostoru, v katerem ni neprekinjeno delujočih in virov vžiga (na primer odprtega ognja, delujočega plinskega aparata ali delujočega električnega grelca).
- Ne prebadajte in ne sežigajte.
- Ne pozabite, da hladilna sredstva morda nimajo vonja.



Svarilo: tveganje požara!



Navodila za uporabo



Preberite tehnični priročnik.

## 16. Informacije o servisiranju:

### 1) Preverjanje prostora

Pred začetkom dela na sistemih, ki vsebujejo vnetljiva hladilna sredstva, so potrebna varnostna preverjanja, da je zagotovljeno čim manjše tveganje vžiga. Pri popravih sistema hladilnega sredstva je treba pred izvajanjem del na sistemu ravnati skladno z naslednjimi previdnostnimi ukrepi.

### 2) Delovni postopek

Delo je treba vedno izvajati po nadzorovanem postopku, da je tveganje za prisotnost vnetljivega plina ali pare med delom čim manjše.

### 3) Splošno delovno območje

Vsi člani vzdrževalnega osebja in drugi, ki delajo na lokalnem območju, morajo prejeti navodila o značilnostih dela, ki se izvaja. Treba se je izogibati delu v zaprtih prostorih. Območje, ki obkroža delovno območje, je treba ograditi. Z nadzorom nad vnetljivim materialom poskrbite, da bodo pogoji na območju varni.

### 4) Preverjanje prisotnosti hladilnega sredstva

Da se bo tehnik zagotovo zavedal potencialno vnetljivega ozračja, je treba območje pred delom in med njim preveriti z ustreznim detektorjem hladilnega sredstva. Poskrbite, da bo oprema za zaznavanje puščanja primerna za uporabo z vnetljivimi hladilnimi sredstvi, tj. da pri njej ne bo iskenja, da bo ustrezno zatesnjena in da bo lastnovarna.

### 5) Prisotnost gasilnega aparata

Če bo na opremi za hladilna sredstva ali z njo povezanih delih izvajana kakršna koli vroča obdelava, mora biti na voljo takoj dostopna oprema za gašenje požarov. V bližini območja polnjenja naj bo na voljo gasilni aparat, ki deluje na CO<sub>2</sub>.

### 6) Brez virov vžiga

Nobena oseba, ki izvaja dela v povezavi s hladilnim sistemom, v katera so vključena tudi dela z izpostavljenostjo cevem, ne sme uporabljati nobenih virov vžiga na način, na katerega bi se lahko pojavilo tveganje požara ali eksplozije. Vsi možni viri vžiga, vključno s kajenjem, morajo biti dovolj daleč od mesta, na katerem potekajo namestitve, popravila, odstranjevanje in odlaganje, med katerimi se hladilno sredstvo lahko sprosti v okolico. Pred začetkom del je treba območje okrog opreme pregledati in se prepričati, da zagotovo ni nobene nevarnosti vnetljivih snovi ali vžig. Namestiti morate znake z napisom Kajenje prepovedano.

### 7) Prezračevano območje

Pred vstopom v sistem ali izvedbo kakršne koli vroče obdelave se prepričajte, da je območje na odprtem ali da je ustrezno prezračevano. V času izvajanja dela se mora določena stopnja prezračevanja nadaljevati. S prezračevanjem bi se moralo morebitno sproščeno hladilno sredstvo varno razpršiti in po možnosti zunaj izpustiti v ozračje.

### 8) Preverjanja opreme za hladilno sredstvo

Pri menjavi električnih sestavnih delov je treba poskrbeti, da so ti deli primerni za namen uporabe in da imajo prave specifikacije. Vedno je treba upoštevati smernice proizvajalca glede vzdrževanja in servisiranja. Če ste v dvomu, se posvetujte s tehničnim oddelkom proizvajalca, kjer vam bodo pomagali.

Pri napeljavah, v katerih so uporabljena vnetljiva hladilna sredstva, je treba preveriti naslednje:

- količina polnjenja je skladna z velikostjo prostora, v katerem se nameščajo deli, ki vsebujejo hladilno sredstvo;- prezračevalna oprema in odvodi delujejo ustrezno in niso ovirani;

- če je uporabljen posredni krogotok hladilnega sredstva, je

- treba v sekundarnem krogotoku preveriti, ali je v njem prisotno hladilno sredstvo;

- oznake na opremi so vedno vidne in čitljive. Nečitljive oznake in znake je treba popraviti;

- cev ali sestavni deli za hlajenje so nameščeni v položaju, kjer ni verjetno, da bodo izpostavljeni kakršnim koli snovem, zaradi katerih bi sestavni deli s hladilnim sredstvom lahko korodirali, razen če so sestavni deli izdelani iz materiala, odpornega na korozijo, ali pa so primerno zaščiteni pred njo.

### 9) Preverjanje električnih naprav

Popravila in vzdrževalna dela električnih sestavnih delov morajo vključevati tudi začetna varnostna preverjanja in postopke pregleda sestavnih delov. Če obstaja okvara, zaradi katere bi bila lahko ogrožena varnost, na tokokrog ne sme biti priključeno nobeno napajanje, dokler okvara ni ustrezno obravnavana. Če okvare ni mogoče takoj odpraviti, a se mora delovanje nadaljevati, je treba uporabiti primerno začasno rešitev. O tem je treba obvestiti lastnika opreme, tako da je svetovano vsem strankam.



V začetne varnostne preglede mora biti vključeno naslednje:

- kondenzatorji morajo biti izpraznjeni: to je treba izvesti na varen način, da je preprečena možnost iskenja;
- med polnjenjem, obnovo ali čiščenjem sistema niso izpostavljeni nobeni električni sestavni deli ali žice, ki so pod napetostjo;
- da je ozemljitev nenehno priključena.

#### 17. Popravilo zatesnenih sestavnih delov

1) Med popravili zatesnenih sestavnih delov je treba pred kakršnim koli odstranjevanjem zatesnenih pokrovov itd. vse električno napajanje odklopiti z opreme, na kateri se izvajajo dela, nato pa je treba na najbolj kritično točko namestiti nenehno delujočo opremo za zaznavanje puščanja, ki bo opozorila na potencialno nevarno situacijo.

2) Da pri delu na električnih sestavnih delih ohišje zagotovo ne bo spremenjeno na način, ki bi vplival na raven zaščite, je treba posebno pozornost posvetiti naslednjemu. To vključuje poškodbe kablov, prekomerno število priključkov, sponke, ki niso izdelane po originalnih specifikacijah, poškodbe tesnil, nepravilno nameščanje uvodnic itd. Poskrbite, da bo oprema trdno montirana. Poskrbite, da tesnila ali tesnilni materiali ne bodo tako degradirani, da ne bi več služili svojemu namenu preprečevanja vdora vnetljivega zraka. Nadomestni deli morajo biti skladni s specifikacijami proizvajalca.

OPOMBA: Silikonska tesnila lahko zavrejo učinkovitost nekaterih vrst opreme za zaznavanje puščanja.

Lastnovarnih sestavnih delov pred izvajanjem del na njih ni treba izolirati.

#### 18. Popravila lastnovarnih sestavnih delov

V tokokrog ne vključujte nobenih trajnih induktivnih ali kapacitivnih bremen, ne da bi se prepričali, da s tem ne bosta presežena napetost in tok, ki sta dovoljena pri uporabljeni opremi.

Lastnovarni sestavni deli so edin deli, na katerih smete izvajati dela v vnetljivem ozračju, ko so pod napetostjo.

Testna oprema mora imeti pravilne nazivne vrednosti. Sestavne dele zamenjajte samo z deli, ki jih je določil proizvajalec. Pri drugačnih delih lahko zaradi puščanja v ozračju pride do vžiga hladilnega sredstva.

#### 19. Kabli

Prepričajte se, da kabli niso obrabljeni, korodirani ali pod prekomernim tlakom in da niso podvrženi tresljamem ali ostrim robovom ali kakršnim koli drugim škodljivim učinkom iz okolja. Pri preverjanju upoštevajte tudi učinke staranja ali nenehnih tresljev zaradi virov, kot so kompresorji ali ventilatorji.

#### 20. Zaznavanje vnetljivih hladilnih sredstev

Virov vžiga pod nobenim pogojem ne smete uporabiti za iskanje ali zaznavanje puščanja hladilnega sredstva. Halogenske svetilke (ali katerega koli drugega detektorja, pri katerem je uporabljen odprti plamen) ne smete uporabljati.

#### 21. Načini zaznavanja puščanja

Pri sistemih, ki vsebujejo vnetljiva hladilna sredstva, naslednji načini zaznavanja puščanja veljajo za sprejemljive.

Za zaznavanje vnetljivih hladilnih sredstev je treba uporabiti električne detektorje zaznavanja, vendar občutljivost morda ne bo zadostna ali pa bo potrebno ponovno umerjanje. (Opremo za zaznavanje je treba umeriti v območju brez hladilnih sredstev.) Poskrbite, da detektor ne bo potencialni vir vžiga in da bo primeren za uporabljeno hladilno sredstvo. Oprema za zaznavanje puščanja mora biti nastavljena na odstotek LFL ter umerjena na uporabljeno hladilno sredstvo, potrjen pa mora biti ustrezen odstotek plina (največ 25 %).

Tekočine za zaznavanje puščanja so primerne za uporabo pri večini hladilnih sredstev, vendar se je treba izogibati uporabi detergentov, ki vsebujejo klor, saj ta lahko reagira s hladilnim sredstvom in povzroči korozijo bakrenih cevi. Če obstaja sum na puščanje je treba vse odprte plamene odstraniti/pogasiti. Če je odkrito puščanje hladilnega sredstva, zaradi katerega je potrebno spajkanje, je treba hladilno sredstvo v celoti zajeti iz sistema ali ga ločiti (z zapornimi ventili) v delu sistema, ki je oddaljen od mesta puščanja. Nato je treba sistem pred spajkanjem in med njim očistiti z dušikom brez kisika (OFN).

#### 22. Odstranjevanje in praznjenje

Ob prebitju krogotoka hladilnega sredstva zaradi popravil ali kakršnega koli drugega vzroka je treba upoštevati običajne postopke. Vendar je pomembno slediti dobrim praksam, ker je vnetljivost dejavnik, ki ga je treba upoštevati. Držati se je treba naslednjega postopka:

- odstranite hladilno sredstvo;
- očistite krogotok z inertnim plinom;
- izpraznite;
- znova očistite z inertnim plinom;
- odprite krogotok z rezanjem ali spajkanjem.

Količino hladilnega sredstva, s katero je napolnjen krogotok, je treba zajeti v ustrezne jeklenke za zajemanje.

Da bo sistem veljal za varnega, ga je treba izprati z dušikom brez kisika (OFN). Ta postopek bo morda treba večkrat ponoviti. Za to opravilo ne sme biti uporabljen stisnjeni zrak ali kisik.

Izpiranje dosežete tako, da z dušikom brez kisika prebijete vakuum v sistemu in polnite naprej, dokler ni dosežen delovni tlak, nato pa dušik brez kisika izpustite v ozračje in na koncu ustvarite vakuum. Ta postopek je treba ponavljati, dokler v sistemu ni nobenega hladilnega sredstva več. Ko je uporabljeno zadnje polnjenje z dušikom brez kisika, je treba sistem prezačiti tako, da bo v njem na koncu atmosferski tlak in se bo delo lahko začelo. Ta postopek je nujen potreben, če bo na ceveh izvajano spajkanje.

Poskrbite, da odvod vakuumske črpalke ne bo blizu nobenih virov vžiga in da bo na voljo prezačevanje.

#### 23. Razgradnja

Pred izvedbo tega postopka mora biti tehnik popolnoma seznanjen z opremo in vsemi njenimi deli. Varno zajetje hladilnega sredstva v celoti je priporočeno kot dobra praksa. Pred izvedbo opravila je treba vzeti

vzorec olja in hladilnega sredstva, če bi bila pred ponovno uporabo znova pridobljenega hladilnega sredstva potrebna analiza. Pred začetkom dela mora biti nujno na voljo električno napajanje.

- a) Seznanite se z opremo in njenim delovanjem.
- b) Električno izolirajte sistem.
- c) Pred začetkom postopka poskrbite za to, da:
  - bo po potrebi na voljo oprema za mehansko manipulacijo za rokovanje z jeklenkami za hladilno sredstvo;
  - bo na voljo vsa osebna zaščitna oprema in bo pravilno uporabljena;
  - bo postopek zajema vseskozi nadzorovala usposobljena oseba;
  - bodo oprema za zajem in jeklenke skladne z ustreznimi standardi.
- d) Po možnosti izčrpajte sistem s hladilnim sredstvom.
- e) Če ni mogoče doseči vakuuma, izdelajte razdelilnik, tako da bo mogoče hladilno sredstvo odstraniti iz različnih delov sistema.
- f) Pred zajemom se prepričajte, da je jeklenka postavljena na tehtnico.
- g) Zaženite napravo za zajem in jo upravljajte v skladu z navodili proizvajalca.
- h) Jeklenk ne napolnite preveč. (Ne več kot do 80 % količine polnjenja s tekočino).
- i) Niti začasno ne presežite najvišjega delovnega tlaka jeklenke.
- j) Če so jeklenke pravilno napolnjene in je postopek končan, poskrbite, da bodo jeklenke in oprema takoj odstranjeni z lokacije in da bodo vsi ločilni ventili na opremi zaprti.
- k) Drugega sistema za hladilno sredstvo ne smete polniti z zajetim hladilnim sredstvom, razen če je tak sistem očiščen in preverjen.

#### 24. Označevanje

Oprema mora biti označena, tako da je navedeno, da je razgrajena in da je hladilno sredstvo odstranjeno iz nje. Oznaka mora biti datirana in podpisana. Poskrbite, da bodo na opremi oznake, na katerih bo navedeno, da je v njej vnetljivo hladilno sredstvo.

#### 25. Zajem

Pri odstranjevanju hladilnega sredstva iz sistema zaradi servisiranja ali razgradnje je priporočena dobra praksa varno odstranjevanje hladilnega sredstva v celoti.

Pri prenosu hladilnega sredstva v jeklenke poskrbite, da bodo uporabljene le ustrezne jeklenke za zajem hladilnega sredstva. Prepričajte se, da je na voljo ustrezno število jeklenk za shranjevanje celotnega polnjenja sistema. Vse jeklenke, ki bodo uporabljene, so namenjene zajemu hladilnemu sredstvu in označene za to hladilno sredstvo (tj. posebne jeklenke za zajem hladilnega sredstva). Jeklenke morajo biti cele ter imeti tudi razbremenilni ventil in povezane zaporne ventile, ki morajo biti v dobrem delovnem stanju.

Prazne jeklenke za zajem so izpraznjene in po možnosti ohlajene, preden pride do zajema.

Oprema za zajem mora biti v dobrem delovnem stanju, priložen ji mora biti komplet navodil za opremo, ki mora biti takoj dostopen, primerna pa mora biti za zajem vseh ustreznih hladilnih sredstev, vključno z vnetljivimi, kadar je to smiselno. Poleg tega mora biti na voljo komplet umerjenih tehnic, ki so v dobrem delovnem stanju. Gibke cevi morajo biti cele, imeti morajo odklopne spojke, ki ne puščajo, in biti morajo v dobrem stanju. Pred uporabo naprave za zajem se prepričajte, da je v ustreznem delovnem stanju, da je pravilno vzdrževana in da so morebitni z njo povezani električni sestavni deli zatesnjeni, tako da je preprečen vžig, če bi se hladilno sredstvo sprostil. Če ste v dvomu, se posvetujte s proizvajalcem. Zajeto hladilno sredstvo je treba vrniti dobavitelju hladilnega sredstva v pravilni jeklenki za zajem, pripraviti pa je treba tudi ustrezno spremno dokumentacijo za prevoz odpadkov. Ne mešajte hladilnih sredstev v enotah za zajem in še posebej ne v jeklenkah.

Če je treba odstraniti kompresor ali kompresorska olja, poskrbite za izpraznjenost do sprejemljive ravni, tako da boste lahko prepričani, da vnetljivo hladilno sredstvo ni ostalo v mazivu. Postopek praznjenja je treba izvesti pred vračilo kompresorja dobaviteljem.

Za pospešitev tega postopka smete uporabiti le električno ogrevanje ohišja kompresorja. Ko je iz sistema izpuščeno olje, ga je treba varno odnesti ven.

# VARNOSTNI UKREPI PRI NAMEŠČANJU (R32)

## Pomembni preudarki

1. Klimatsko napravo mora namestiti strokovno osebje, priročnik za namestitve pa je namenjen samo temu osebju. Pri specifikacijah namestitve veljajo naši predpisi o poprodajnem servisu.
2. Pri polnjenju vnetljivega hladilnega sredstva lahko zaradi nenadnih dejavnosti pride do resnih poškodb ali telesnih poškodb in poškodb predmetov.
3. Ko je namestitev dokončana, je treba izvesti preizkus puščanja.
4. Pred vzdrževanjem ali popravilom klimatske naprave z vnetljivim hladilnim sredstvom je nujno opraviti varnostni pregled, da je zagotovljeno čim manjše tveganje požara.
5. Da je zagotovljeno čim manjše tveganje zaradi vnetljivega plina ali pare med delovanjem, je treba aparat upravljati po nadzorovanem postopku.
6. Zahteve za skupno težo napolnjenega hladilnega sredstva in območje prostora, ki bo opremljen s hladilno napravo (prikazane so kot v naslednjih preglednicah GG.1 in GG.2)

## Največje polnjenje in zahtevan najmanjši tloris

$m_1 = (4 \text{ m}^3) \times \text{LFL}$ ,  $m_2 = (26 \text{ m}^3) \times \text{LFL}$ ,  $m_3 = (130 \text{ m}^3) \times \text{LFL}$   
pri čemer je LFL spodnja meja vnetljivosti v  $\text{kg/m}^3$ , R32 LFL znaša  $0,038 \text{ kg/m}^3$ .

### Pri aparatih s količino polnjenja $m_1 < M = m_2$ :

Največje polnjenje v prostoru mora biti v skladu z naslednjim:

$$m_{\max} = 2.5 \times (\text{LFL})^{5/4} \times h_0 \times (A)^{1/2}$$

Zahtevani najmanjši tloris  $A_{\min}$  za namestitev aparata, napolnjenega s hladilnim sredstvom  $M$  (kg), mora biti v skladu z naslednjim:  $A_{\min} = (M / (2.5 \times (\text{LFL})^{5/4} \times h_0))^2$   
pri čemer je:

### Preglednica GG.1 - največja napolnjenost (kg)

Kategorija	LFL (kg/m) <sup>3</sup>	h0(m)	Tloris (m) <sup>2</sup>						
				7	10	15	20	30	50
R32	0.306	1	1.14	1.51	1.8	2.2	2.54	3.12	4.02
		1.8	2.05	2.71	3.24	3.97	4.58	5.61	7.254
		2.2	2.5	3.31	3.96	4.85	5.6	6.86	8.85

### Preglednica GG.2 - Najmanjši tloris prostora (m)<sup>2</sup>

Kategorija	LFL (kg/m) <sup>3</sup>	h0(m)	Količina polnjenja (M) (kg) Najmanjši tloris prostora (m) <sup>2</sup>						
			4	7	10	15	20	30	50
R32	0.306		1.224kg	1.836kg	2.448kg	3.672kg	4.896kg	6.12kg	7.956kg
		0.6		29	51	116	206	321	543
		1		10	19	42	74	116	196
		1.8		3	6	13	23	36	60
		2.2		2	4	9	15	24	40

## Načela varnosti v zvezi z nameščanjem

### 1. Varnost na lokaciji

- Prepovedan je odprti plamen.
- Nujno je prezračevanje.



### 2. Varnost pri delovanju

- Bodite pozorni na statično elektriko.
- Nositi morate zaščitno obleko in protistatične rokavice.
- Ne uporabljajte mobilnega telefona.



### 3. Varnost v zvezi z nameščanjem

- Detektor puščanja hladilnega sredstva
- Ustrezna lokacija namestitve



















Leva slika je shematski prikaz detektorja puščanja hladilnega sredstva.

### Ne spreglejte:

1. Mesto namestitve mora biti dobro prezračevano.
2. Na mestih, na katerih bo nameščena in vzdrževana klimatska naprava s hladilnim sredstvom R32, ne sme biti odprtih plamenov zaradi varjenja, kajenja, sušilne peči ali katerega koli drugega vira toplote, katerega temperatura je višja od 548, zaradi česar zlahka nastane odprti plamen.
3. Pri namestitvi klimatske naprave morate nujno uvesti protistatične ukrepe, kot so protistatična oblačila in/ali rokavice.
4. Za namestitev ali vzdrževanje morate izbrati prikladno mesto, na katerem dovodi in odvodi zraka notranje in zunanje enote ne smejo biti obdani z ovirami, biti v bližini kakršnega koli vira toplote in/ali biti v eksplozivnem okolju.
5. Če iz notranje enote med namestitvijo pušča hladilno sredstvo, morate takoj odklopiti ventil zunanje enote, celotno osebje pa mora oditi ven za 15 minut, dokler hladilno sredstvo ne izteče do konca. Če je izdelek poškodovan, morate tak poškodovani izdelek odnesti nazaj v delavnico za vzdrževanje, varjenje cevi za hladilno sredstvo ali izvajanje drugih del na lokaciji uporabnika pa je prepovedano.
6. Nujno je treba izbrati prostor, v katerem bosta dovodni in odvodni zrak notranje enote izenačena.
7. Treba se je izogibati prostorov, v katerih so druge električne naprave, vtiči in vtičnice napajalnih stikal, kuhinjske omarice, postelje, sedežne garniture in druge vredne stvari nameščene tik pod vodi na obeh straneh notranje enote.

## Priporočena orodja

Orodje	Slika	Orodje	Slika	Orodje	Slika
Standardni ključ		Rezalnik cevi		Vakuumska črpalka	
Prilagodljivi ključ/francoz		Izvijači (križni in ploski)		Zaščitna očala	
Momentni ključ		Razdelilnik in manometri		Delovne rokavice	
Imbus ključ		Vodna tehtnica		Tehtnica za hladilno sredstvo	
Vrtalnik in svedri		Orodje za razširjanje		Mikrometer	
Kronska žaga		Merilnik električnega toka za pripenjanje			

### Dolžina cevi in dodatno hladilno sredstvo

Zmogljivost inverterskih modelov (Btu/h)	9K-12K		18K-36K	
Dolžina cevi s standardnim polnjenjem	5m	5m	5m	5m
Dolžina cevi s standardnim polnjenjem (npr. severnoameriška itd.)	7.5m	7.5m	7.5m	7.5m
Najdaljša razdalja med notranjo in zunanjo enoto	15m	25m	25m	25m
Dodatno polnjenje s hladilnim sredstvom	20g/m	15g/m	30g/m	25g/m
Največja razlika nivojev notranje in zunanje enote	10m	10m	10m	10m
Vrsta hladilnega sredstva	R22/R410A	R32	R22/R410A	R32

### Parametri navora

Velikost cevi	Newton meter (N x m)	funt-sila čevelj (1bf-ft)	Kilopond meter (kgf-m)
1/4" (φ6)	18 - 20	24.4 - 27.1	2.4 - 2.7
3/8" (φ9.52)	30 - 35	40.6 - 47.4	4.1 - 4.8
1/2" (φ12)	45 - 50	61.0 - 67.7	6.2 - 6.9
5/8" (φ15.88)	60 - 65	81.3 - 88.1	8.2 - 8.9

**Namenska naprava za distribucijo in žica za klimatsko napravo**

Največji delovni tok klimatske naprave (A)	Najmanjši presek žice (mm <sup>2</sup> )	Specifikacija vtičnice ali stikala (A)	Specifikacija varovalke (A)
≤ 8	0.75	10	20
> 8 in ≤10	1.0	10	20
> 10 in ≤15	1.5	16	32
> 15 in ≤24	2.5	25	32
> 24 in ≤28	4.0	32	64
> 28 in ≤32	6.0	40	64

**OPOMBA**

Ta preglednica je namenjena le napotilu; namestitev mora izpolnjevati lokalne zakone in predpise.

## NAMESTITEV NOTRANJE ENOTE

### Korak 1: izberite lokacijo namestitve

1. Poskrbite, da bo namestitev skladna z najmanjšimi merami namestitve (opredeljenimi spodaj) ter da bo izpolnjevala pogoje za najmanjšo in največjo dolžino priključnih cevi in največjo spremembo nadmorske višine, kot je opredeljena v razdelku Zahteve sistema.
2. Dovod in odvod zraka ne bosta ovirana, s čimer bo zagotovljen pravi pretok zraka skozi sobo.
3. Drenaža kondenzata bo enostavna in varna.
4. Vsi priključki na zunanjo enoto bodo enostavno izvedljivi.
5. Notranja enota ne bo v dosegu otrok.
6. Na voljo bo zid za montažo, ki bo dovolj močan, da bo prenesel štirikratnik skupne teže in tresljaje enote.
7. Filter bo enostavno dostopen za čiščenje.
8. Pustite dovolj neoviranega prostora za dostop pri rednih vzdrževalnih delih.
9. Aparat namestite vsaj 10 čevljev (3 m) stran od antene, televizorja ali radia. Delovanje klimatske naprave lahko na območjih s šibkim signalom moti sprejem radijskega ali televizijskega signala. Pri napravi, na katero to vpliva, bo morda potreben ojačevalnik.
10. Zaradi korozivnega okolja klimatske naprave ne nameščajte v pralnico ali poleg plavalnega bazena.

### Najmanjše razdalje neoviranega prostora v notranjosti

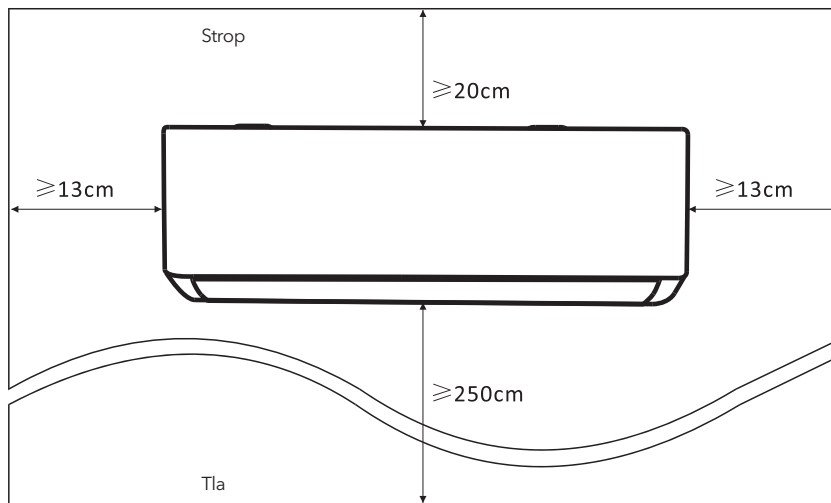

## Korak 2: namestite montažno ploščo

1. Odstranite montažno ploščo z zadnje strani notranje enote.
2. Poskrbite, da bodo izpolnjene zahteve za najmanjše mere namestitve iz koraka 1 glede na velikost montažne plošče, določite položaj in držite montažno ploščo blizu zidu.
3. Z vodno tehnicco poravnajte montažno ploščo v vodoravni položaj in nato označite mesta odprtín za vijake na zidu.
4. Odložite montažno ploščo in na označenih mestih z vrtalnikom izvrtajte odprtine.
5. V odprtine vstavite gumijaste raztezne čepe ter nato obesite montažno ploščo in jo privijte z vijaki.

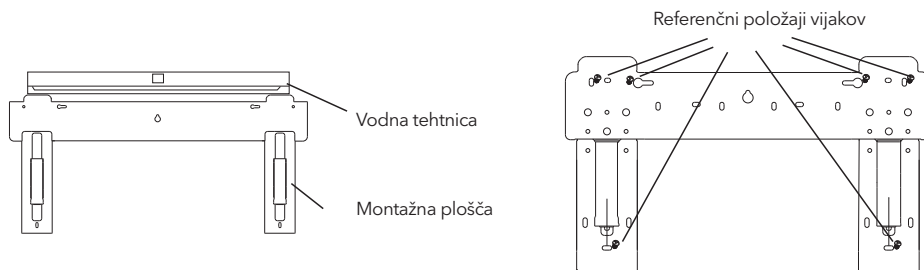

### Opomba:

- (I) Poskrbite, da bo montažna ploščo dovolj trdna in da se bo po namestitvi plosko prilegala zidu.
- (II) Prikazana slika se lahko razlikuje od dejanskega predmeta; kot standard naj velja slednji.

## Korak 3: izvrtajte odprtino v zidu

Odprtine v zidu je treba izvrtati za cevi hladilnega sredstva, drenažno cev in priključne kable.

1. Na položaju montažne plošče določite mesto, kjer bo osnova odprtine v zidu.
2. Premer odprtine mora biti vsaj 70 mm, odprtina pa mora biti za hitrejšo drenažo izdelana tudi pod rahlim poševnim kotom.
3. Izvrtajte odprtino v zidu s 70-milimetrskim jedrim svedrom in pod rahlim poševnim kotom, ki je od notranjega konca nižji za približno od 5 mm do 10 mm.
4. Namestite zidni vložek in pokrov zidnega vložka (oba sta izbirna dela), da zaščitite priključne dele.

### Svarilo:

Med vrtanjem odprtine v zidu poskrbite, da se boste izognili žicam, vodovodni napeljavi in drugim občutljivim sestavnim delom.

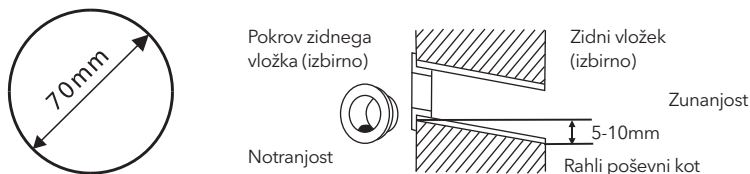

## Korak 4: Priklop cevi hladilnega sredstva

1. Glede na položaj odprtine v zidu izberite ustrezen način cevovoda. Kot je prikazano na spodnji sliki, obstajajo trije možni načini cevovoda: V načinu cevovoda 1 ali načinu cevovoda 3 je treba s škarjami narediti zarezo, da boste prerezali plastično folijo odvodu cevovoda in kabla na ustrezni strani notranje enote.

**Opomba:** Pri rezanju plastične folije na odvodu je treba rez odrezati tako, da bo gladek.

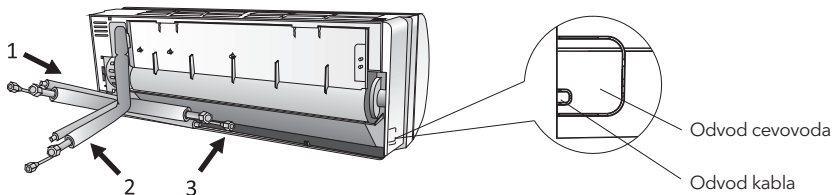

2. Zvijanje priključnih cevi z odprtino, obrnjeno navzgor, kot je prikazano na sliki.

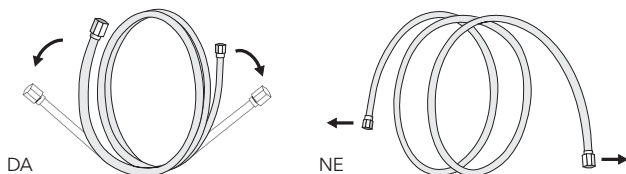



3. Odstranite plastični pokrov odprtine cevi in zaščitni pokrov na koncu priključkov cevovoda.
4. Prepričajte se, da v odprtini priključne cevi ni ničesar in da je odprtina čista.
5. Najprej poravnajte središče, nato pa zavrtite matico priključne cevi, da jo boste ročno čim trdneje privili.
6. Z momentnim ključem jo privijte v skladu z vrednostmi navorov v preglednici zahtev za navore; (glejte preglednico z zahtevami za navore v razdelku PREVIDNOSTNI UKREPI V ZVEZI Z NAMESTITVIJO).
7. Spoj ovijte z izolativno cevjo.

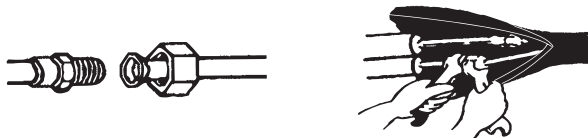

**Opomba:** Pri hladilnem sredstvu R32 je treba priključek namestiti zunaj.

Notranjost

Zunanjost

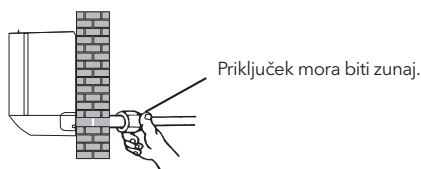

## Korak 5: Priključite drenažno cev

1. Prilagodite drenažno cev (če je smiselno).  
Pri nekaterih modelih sta drenažni odprtini na obeh straneh notranje enote; za priklop drenažne cevi lahko izberete eno od njiju. Neuporabljeno drenažno cev zaprite z gumijastim čepom, pritrjenim v eni od odprtin.

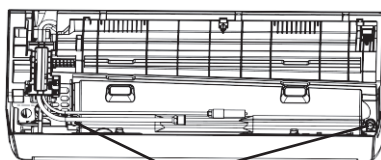

Drenažni odprtini

2. Priključite drenažno cev na drenažno odprtino ter poskrbite, da bo spoj trden in dobro zatesnjen.
3. Spoj trdno ovijte s teflonskim trakom, da ne bo puščal.

**Opomba:** Poskrbite, da ne bo vijug ali udrtin, cevi pa morate namestiti v smeri poševno navzdol, da preprečite blokiranje in zagotovite pravilno drenažo.

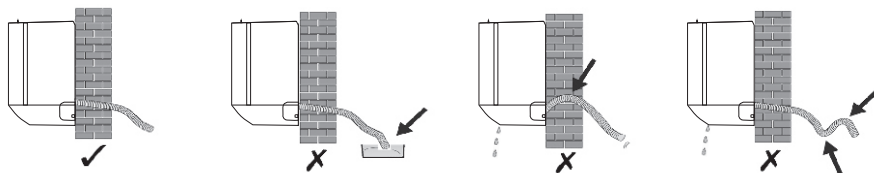

## Korak 6: Priključite žice

1. Izberite pravilno velikost kablov, ki je določena z najvišjim delovnim tokom na napisni ploščici. (Za preverjanje velikosti kablov glejte razdelek PREVIDNOSTNI UKREPI V ZVEZI Z NAMESTITVIJO.)
2. Odprite sprednjo ploščo notranje enote.
3. Z izvijačem odprite pokrov električne kontrolne omarice, da boste našli blok sponk.
4. Odvijte objemko kabla.
5. En konec kabla vstavite na položaj kontrolne omarice z zadnje strani desnega konca notranje enote.
6. Žice priklopite na ustrezno sponko v skladu z vezalno shemo na pokrovu električne kontrolne omarice. Poskrbite, da bodo trdno priključene.
7. Privijte objemko kabla, da pritrdite kable.
8. Znova namestite pokrov električne kontrolne omarice in sprednjo ploščo.

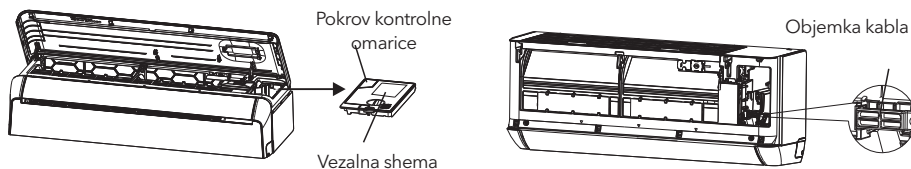

## Korak 7: Ovijte cevovod in kable

Ko so cevi hladilnega sredstva, priključne žice in drenažna cev nameščene, jih morate pred potiskanjem skozi odprtino v zidu zaradi prihranka prostora ter zaščite in izolacije vseh cevi oviti z izolacijskim trakom.

1. Cevi, kable in drenažno cev ustrezno razporedite, kot je prikazano na naslednji sliki.

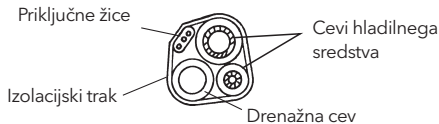

**Opomba:** (I) Poskrbite, da bo drenažna cev na dnu.  
(II) Delov ne križajte in ne zvijajte.

2. Z izolacijskim trakom čvrsto ovijte cevi hladilnega sredstva, priključne žice in drenažno cev skupaj.

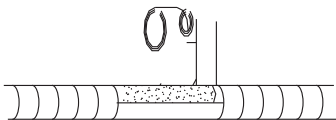

## Korak 8: Montirajte notranjo enoto

1. Počasi potisnite oviti snop cevi hladilnega sredstva, priključnih žic in drenažne cevi skozi odprtino v zidu.
2. Obesite zgornji del notranje enote na montažno ploščo.
3. Rahllo pritisnite na levi in desni strani notranje enote; prepričajte se, da je notranja enota trdno obešena.
4. Potisnite dno notranje enote navzdol, da se bo zaskočila na kavlje montažne plošče, in se prepričajte, da je trdno obešena.

**Če so cevi hladilnega sredstva že vdlane v zid ali če želite povezati cevi in žice na zidu, naredite naslednje:**

- (I) Primate oba konca spodnje plošče in povlecite navzven, da odstranite spodnjo ploščo.
- (II) Obesite zgornji del notranje enote na montažno ploščo, brez cevi in žic.

- (III) Dvignite notranjo enoto na nasprotni strani zidu, razprite nosilec na montažni plošči in s tem nosilcem podprite notranjo enoto; nastalo bo dovolj prostora za delo.
- (IV) Namestite cevi hladilnega sredstva in žice ter priključite drenažno cev, nato pa jih ovijte, kot je opisano v korakih od 4 do 7.
- (V) Znova namestite nosilec montažne plošče.
- (VI) Potisnite dno notranje enote navzdol, da se bo zaskočila na spodnje kavlje montažne plošče, in se prepričajte, da je trdno obešena.
- (VII) znova namestite spodnjo ploščo notranje enote.

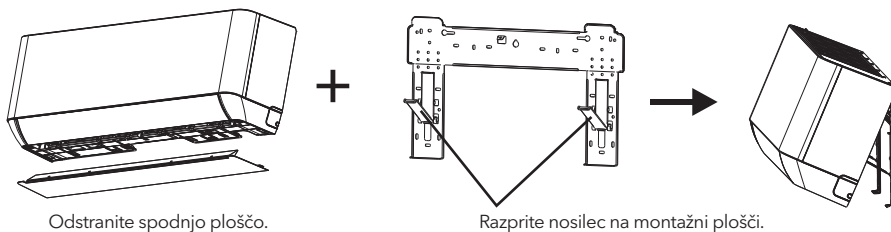

## NAMESTITEV ZUNANJE ENOTE

### Korak 1: izberite lokacijo namestitve

Izberite mesto, na katerem je mogoče narediti naslednje:

1. Zunanje enote ne nameščajte ob vire toplote, pare ali vnetljivega plina.
2. Enote ne nameščajte tam, kjer preveč piha ali je preveč prašno.
3. Enote tudi ne nameščajte tam, kjer je velik pretok ljudi. Izberite mesto, kjer odvajanje zraka in zvok delovanja ne bosta motila sosedov.
4. Enote ne nameščajte tam, kjer bi bila izpostavljena neposredni sončni svetlobi (v nasprotnem primeru po potrebi uporabite zaščito, ki pa ne sme ovirati pretoka zraka).
5. Prostor, ki je prikazan na sliki, naj bo neoviran, da bo zrak lahko prosto krožil.
6. Enoto namestite na varno in stabilno mesto.
7. Če se zunanja enota trese, na njeno podnožje postavite gumijaste podloge.

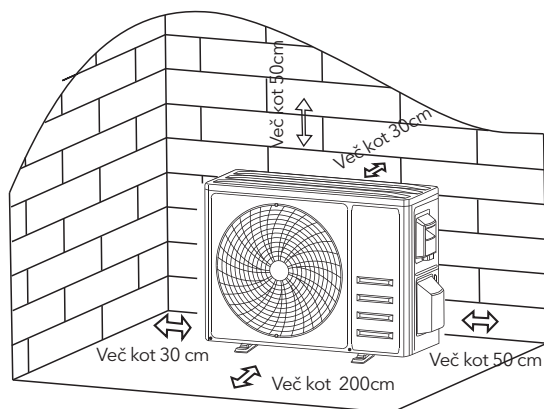

## Korak 2: Namestite drenažno cev

1. Ta korak je namenjen le za modele s črpalko za ogrevanje.
2. Vstavite drenažni spoj v odprtino na dnu zunanje enote.
3. Priključite drenažno cev na spoj in poskrbite, da bo trdno priključena.

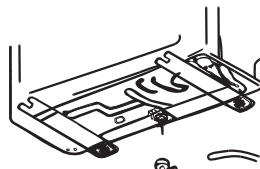

1. Drenažni spoj 1. Drenažna cev

## Korak 3: Pritrdite zunanjo enoto

1. V skladu z merami namestitve zunanje enote za označevanje mesta namestitve za raztezne vijake.
2. Izvrtajte odprtine in očistite prah, ki je nastal zaradi betona, ter namestite vijake.
3. Če je izvedljivo, pred namestitvijo zunanje enote namestite 4 gumijaste podloge na odprtino (izbirno). S tem se bodo zmanjšali tresljaji in hrup.
4. Podnožje zunanje enote namestite na vijake in predhodno izvrtane odprtine.
5. S ključem trdno privijte zunanjo enoto z vijaki.

### Opomba:

Zunanjo enoto je mogoče pritrditi na stenski montažni nosilec. Upošteвайте navodila za stenski montažni nosilec, da pritrdite ta nosilec na steno, nato pa pritrdite zunanjo enoto in poskrbite, da bo vodoravna. Stenski montažni nosilec mora prenesti vsaj 4-kratno težo zunanje enote.

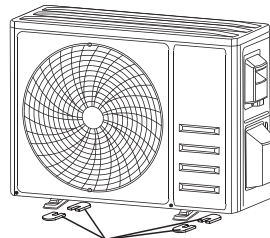

Namestite 4 gumijaste podloge (izbirno).

## Korak 4: Namestite žice

1. S križnim izvijačem odvijte pokrov žic, ga primite in nežno pritisnite navzdol, da ga odstranite.
2. Odvijte objemko kabla in jo odstranite.
3. V skladu z vezalno shemo, prilepljeno na pokrov žic, priključite priključne žive na ustrezne sponke in poskrbite, da bodo vsi priključki trdni in varni.
4. Znova namestite objemko kabla in pokrov žic.

**Opomba:** Pri priključitvi žic notranje in zunanje enote mora biti napajanje izklopljeno.

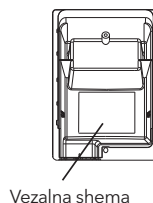
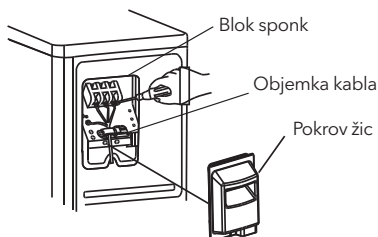

## Korak 5: Priklop cevi hladilnega sredstva

1. Odvijte pokrov ventila, ga primite in nežno pritisnite navzdol, da ga odstranite (če je pokrov ventila prisoten).
2. Odstranite zaščitne pokrove s koncev ventilov.
3. Odstranite plastični pokrov v odprtinah cevi ter preverite, ali so odprtine priključnih cevi prazne, in se prepričajte, da so čiste.
4. Najprej poravnajte središče, nato pa zavrtite razširjeno matico priključne cevi, da jo boste ročno čim trdneje privili.
5. S francozom pridržite ohišje ventila in z momentnim ključem privijte razširjeno matico v skladu z vrednostmi navora v preglednici zahtev za navor.  
(Glejte preglednico zahtev za navor v razdelku PREVIDNOSTNI UKREPI V ZVEZI Z NAMESTITVIJO).

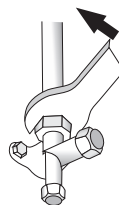
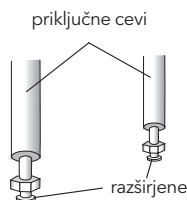
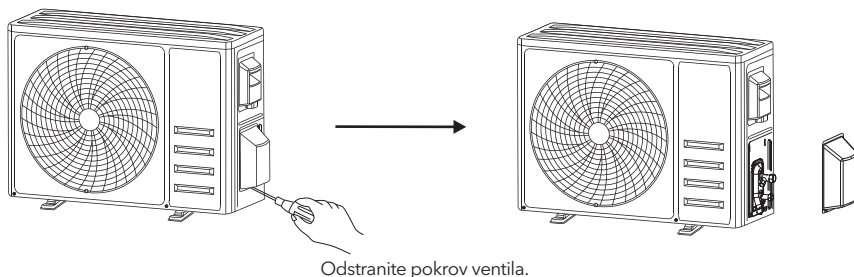

## Korak 6: Vakuumsko črpanje

1. S francozom odstranite zaščitne pokrove s servisne odprtine ter nizkotlačnega in visokotlačnega ventila zunanje enote.
2. Priključite tlačno cev manometra na razdelilniku na servisno odprtino na nizkotlačnem ventilu zunanje enote.
3. Priključite polnilno cev z manometra na razdelilniku na vakuumsko črpalko.
4. Odprite nizkotlačni ventil manometra na razdelilniku in zaprite visokotlačni ventil.
5. Vključite vakuumsko črpalko, da izsesate sistem.
6. Čas izsesavanja ne sme biti krajši od 15 minut ali pa se prepričajte, da manometer kaže  $-0,1$  MPa ( $-76$  cmHg).
7. Zaprite nizkotlačni ventil manometra na razdelilniku in izklopite izsesavanje.
8. Zadržite tlak 5 minut; poskrbite, da odboj kazalca merilnika zmesi ne bo presegal  $0,005$  MPa.
9. S šestkotnim ključem odprite nizkotlačni ventil v nasprotni smeri urnega kazalca za  $1/4$  obrata, da se bo sistem napolnil z majhno količino hladilnega sredstva, ter po 5 sekundah zaprite nizkotlačni ventil in hitro odstranite tlačno cev.
10. Z milnico ali detektorjem puščanja na vseh notranjih in zunanjih spojih preverite, ali puščajo.
11. S šestkotnim ključem do konca odprite nizkotlačni ventil in visokotlačni ventil zunanje enote.
12. Znova namestite zaščitne pokrove servisne odprtine ter nizkotlačnega in visokotlačnega ventila zunanje enote.
13. Znova namestite pokrov ventila.

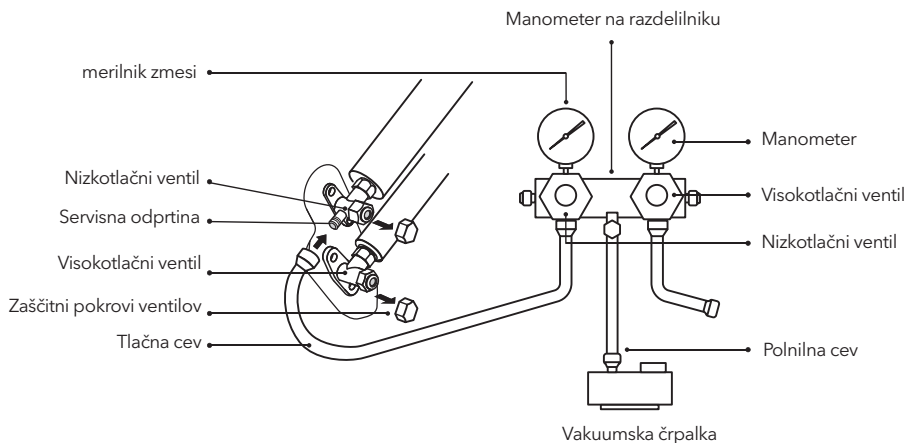

## TEST OPERATION

### Pregledi pred preizkusnim zagonom

Pred preizkusnim zagonom izvedite naslednje preglede.

Opis	Način pregleda
Pregled varnosti v zvezi z elektriko	<ul style="list-style-type: none"> <li>Preverite, ali je napajalna napetost skladna s specifikacijami.</li> <li>Preverite, ali med napajalnimi vodi, signalnimi vodi in ozemljitvenimi žicami kakršna koli napačna ali manjkajoča povezava.</li> <li>Preverite, ali sta ozemljitvena in izolacijska upornost skladni z zahtevami.</li> </ul>
Pregled varnosti v zvezi z nameščanjem	<ul style="list-style-type: none"> <li>Prepričajte se, da je drenažna cev pravilno usmerjena in brezhibna.</li> <li>Prepričajte se, da je spoj cevi hladilnega sredstva v celoti nameščen.</li> <li>Prepričajte se, da je namestitev zunanje enote, montažne plošče in notranje enote varna.</li> <li>Prepričajte se, da so ventili do konca odprti.</li> <li>Prepričajte se, da v notranjosti enote niso ostali nobeni tujski ali orodja.</li> <li>Dokončajte namestitev rešetke za dovod zraka in plošče pri notranji enoti.</li> </ul>
Zaznavanje puščanja hladilnega sredstva	<ul style="list-style-type: none"> <li>Cevni spoj, priključek obeh ventilov zunanje enote, tuljava ventila, odprtina za varjenje itd. so točke, na katerih se lahko pojavi puščanje.</li> <li>Način zaznavanja s peno: na dele, na katerih bi lahko prišlo do puščanja, enakomerno nanesite milnico ali peno in opazujte, ali se tvorijo mehurčki ali ne; če se ne, to pomeni, da je bila pri zaznavanju puščanja ugotovljena varnost.</li> <li>Način z detektorjem puščanja: uporabite profesionalni detektor puščanja in preberite navodila za uporabo ter odkrijte mesto, na katerem bi lahko prišlo do puščanja. Zaznavanje puščanja na vsakem mestu bi moralo trajati 3 minute ali več.</li> <li>Če preizkus pokaže, da obstaja puščanje, je treba priviti matico in znova preizkusiti, dokler puščanja ne bo več. Po koncu zaznavanja puščanja ovijte izpostavljeni cevni priključek notranje enote z materialom za toplotno izolacijo in izolacijskim trakom.</li> </ul>

## Navodila za preizkusni zagon



1. Vključite napajanje.
2. Pritisnite gumb ON/OFF (Vklp/izklp) na daljinskem upravljalniku, da vklopite klimatsko napravo.
3. Pritisnite gumb Mode (Način), da preklopite med načinoma COOL (Hlajenje) in HEAT (Ogrevanje). V vsakem načinu nastavite, kot je opisano spodaj:  
COOL (Hlajenje) - nastavite najnižjo temperaturo. HEAT (Ogrevanje) - nastavite najvišjo temperaturo.
4. V vsakem načinu naj deluje približno 8 minut; preverite, ali vse funkcije pravilno delujejo in kako se odziva daljinski upravljalnik. Priporočeno preverjanje funkcij:
  - 4.1 Ali temperatura zraka na odvodu ustreza načinu hlajenja in ogrevanja?
  - 4.2 Ali se voda pravilno odvaja iz drenažne cevi?
  - 4.3 Ali se prezračevalna rešetka in usmerjevalniki zraka (izbirno) pravilno vrtijo?
5. Stanje klimatske naprave med preizkusnim zagonom opazujte vsaj 30 minut.
6. Po uspešnem preizkusnem zagonu preklopite na normalne nastavitve in pritisnite gumb ON/OFF (VKLOP/IZKLOP), da izklopite enoto.
7. Uporabniku sporočite, naj pred uporabo natančno prebere ta priročnik, in mu pokažite, kako uporabljati klimatsko napravo, povejte, kaj je treba vedeti glede servisiranja in vzdrževanja, ter ga opomnite na shranjevanje dodatne opreme.

### Opomba:

Če je temperatura okolja zunaj razpona, navedenega v razdelku NAVODILA ZA UPORABO, in delovanje v načinu HLAJENJA ali OGREVANJA ni mogoče, dvignite sprednjo ploščo in si oglejte delovanje gumba za nujne primere za zagon načina HLAJENJA ali OGREVANJA.

## VZDRŽEVANJE

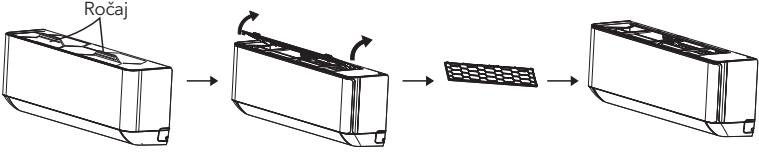
<p><b>⚠</b> <b>Opozorilo</b></p>	<ul style="list-style-type: none"> <li>• Pri čiščenju morate zaustaviti aparat in izklopiti napajanje, kar mora trajati več kot 5 minut.</li> <li>• Klimatske naprave pod nobenim pogojem ne izpirajte z vodo.</li> <li>• Hlapne tekočine (npr. razredčilo ali bencin) jo bodo poškodovale, zato jo čistite le z mehko suho krpo ali z vlažno krpo, namočeno v nevtravno čistilno sredstvo.</li> <li>• Bodite pozorni na redno čiščenje zaščitne mreže filtra, da preprečite nabiranje prahu na njej, kar lahko vpliva na učinek zaščitne mreže filtra. Če je delovno okolje prašno, je treba čistiti pogosteje.</li> <li>• Ko odstranite zaščitno mrežo filtra, se ne dotikajte kril notranje enote, da se ne boste opraskali.</li> </ul>
<p><b>Čiščenje enote</b></p>	<div style="text-align: center;">  <p>Osušite in nežno obrišite površino enote.</p> <p>Namig: da bo klimatska naprava čista in lepega videza, jo pogosto brišite.</p> </div>
<p><b>Razstavljanje in sestavljanje filtra</b></p>	<ul style="list-style-type: none"> <li>• Primite dvignjeni ročaj filtra, nato pa filter izvlecite v smeri stran od enote, tako da je zgornji rob filtra ločen od enote. Filter je mogoče odstraniti z dvigom navzgor.</li> <li>• Pri nameščanju filtra najprej vstavite spodnji konec zaščitne mreže filtra v ustrezno mesto enote, nato pa zgornji konec filtra stisnite v ustrezno mesto upognjenega ohišja enote.</li> </ul>

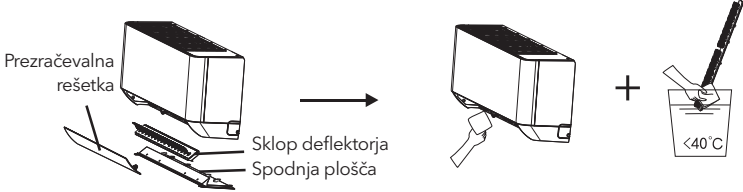
<b>Razstavljanje in sestavljanje filtra</b>	
<b>Čiščenje filtra</b>	 <p>Izlecite filter filter. iz enote</p> <p>Očistite filter z milnico in ga osušite.</p> <p>Zamenjajte</p> <p>V nasprotni smeri od smeri odstranjevanja filtra.</p> <p>Namig: če v filtru najdete nabran prah, ga pravočasno očistite, da poskrbite za čisto, zdravo in učinkovito delovanje znotraj klimatske naprave.</p>
<b>Čiščenje notranjega zračnega kanala</b>	<ul style="list-style-type: none"> <li>• Najprej sprostite gumb na sredini prezračevalne rešetke in prezračevalno rešetko zvijte v smeri navzven, da jo izvlečete.</li> <li>• Nato obe strani spodnje plošče potisnite navzdol, da odstranite spodnjo ploščo.</li> <li>• Nato s palcem sprostite sponko sklopa deflektorja in jo odstranite.</li> <li>• Zračni kanal obrišite s čisto in ožeto vlažno krpo.</li> <li>• Odstranjene dele očistite z milnico in jih posušite na zraku.</li> <li>• Po čiščenju zaporedoma znova namestite odstranjene dele.</li> </ul>  <p>Prezračevalna rešetka</p> <p>Sklop deflektorja</p> <p>Spodnja plošča</p>
<b>Servis in vzdrževanje</b>	<ul style="list-style-type: none"> <li>• Če klimatska naprava dlje časa ne bo delovala, izvedite naslednje:</li> <li>• Iz daljinskega upravljalnika odstranite baterije in odklopite napajanje klimatske naprave.</li> <li>• Pri začetku uporabe po dolgotrajni zaustavitvi: <ol style="list-style-type: none"> <li>1. Očistite enoto in zaščitno mrežo filtra.</li> <li>2. Preverite, ali so v dovodih in odvodih zraka notranje in zunanje enote kakšne ovire;</li> <li>3. Prepričajte se, da v drenažni cevi ni ovir.</li> </ol> </li> <li>• Namestite baterije daljinskega upravljalnika in preverite, ali je napajanje vključeno.</li> </ul>



## ODPRAVLJANJE NAPAK

Nepravilno delovanje	Možni vzroki
Aparat ne deluje.	Izpad napajanja/iztaknjen vtič.
	Poškodovan motor ventilatorja notranje/zunanje enote.
	Okvarjen termomagnetni odklopnik tokokroga kompresorja.
	Okvarjena zaščitna naprava ali varovalke.
	Razrahljani priključki ali iztaknjeni vtiči.
	Zaradi zaščite aparata je delovanje včasih zaustavljeno.
	Napetost je višja ali nižja od razpona napetosti.
	Aktivna je funkcija TIMER-ON (Časovnik je vklopljen.). Poškodovana elektronska kontrolna plošča.
Nenavaden vonj	Umazan filter za zrak.
Zvok pretakanja vode	Povratni pretok tekočine v krogotoku hladilnega sredstva.
Iz odvoda zraka izhaja drobna meglica.	Do tega pride, ko se zrak v sobi zelo ohladi, na primer v načinih HLAJENJA ali RAZVLAŽEVANJA.
Sliši se čuden zvok.	Ta zvok se ustvarja pri razširjanju ali krčenju sprednje plošče zaradi sprememb temperature in ne predstavlja težave.
Nezadosten pretok zraka, vročega ali hladnega.	Nepripravna nastavitve temperature.
	Ovirani dovodi in odvodi klimatske naprave.
	Umazan filter za zrak.
	Hitrost ventilatorja je nastavljena na najmanjšo.
	Drugi viri toplote v sobi. Ni hladilnega sredstva.
Aparat se ne odziva na ukaze.	Daljinski upravljalnik ni dovolj blizu notranje enote.
	Baterije daljinskega upravljalnika je treba zamenjati.
	Ovire med daljinskim upravljalnikom in sprejemnikom signala v notranji enoti.
Zaslon je izklopljen.	Aktivna je funkcija DISPLAY (Zaslon).
	Izpad napajanja.
Tako izklopite klimatsko napravo in napajanje, če se pojavi naslednje:	Nenavadni zvoki med delovanjem.
	Okvarjena elektronska kontrolna plošča.
	Okvarjene varovalke ali stikala.
	Pršenje vode ali predmeti v notranjosti aparata.
	Pregreti kabli ali vtiči. Iz aparata prihajajo zelo močne vonjave.

## KODA NAPAKE NA ZASLONU

Če se pojavi napaka, so na zaslonu na notranji enoti prikazane naslednje kode napak:

Zaslon	Opis težave	Zaslon	Opis težave
E1	Okvara senzorja temperature v notranjem prostoru	E8	Okvara senzorja temperature zunanjega odvedenega zraka
E2	Okvara senzorja temperature v notranji cevi	E9	Okvara zunanjega modula IPM
E3	Okvara senzorja temperature v zunanji cevi	E9	Okvara zunanjega zaznavanja toka
E4	Puščanje ali okvara sistema hladilnega sredstva	EE	Okvara pomnilnika EEPROM zunanjega vezja
E6	Okvara motorja notranjega ventilatorja	EH	Okvara motorja zunanjega ventilatorja
E7	Okvara senzorja temperature zunanjega okoliškega zraka	EF	Okvara senzorja temperature zunanjega sesanja
E0	Okvara v komunikaciji med notranjo in zunanjo enoto		

## SMERNICE ZA ODSTRANJEVANJE (EVROPSKE)

Ta aparat vsebuje hladilno sredstvo in druge potencialno nevarne snovi. Pri odstranjevanju tega aparata je z zakonodajo zahtevano posebno zbiranje in obdelava. Tega izdelka NE odstranjujte kot gospodinjske odpadke ali nerazvrščene komunalne odpadke.

Pri odstranjevanju tega aparata imate naslednje možnosti:

- Aparat odstranite v temu namenjenem občinskem obratu za zbiranje elektronskih odpadkov.
- Ko kupujete nov aparat, bo trgovec brezplačno prevzel starega.
- Stari aparat bo brezplačno prevzel tudi proizvajalec.
- Prodajte aparat pooblaščenim trgovcem z odpadno kovino.
- Odstranjevanje tega aparata v gozdu ali drugih naravnih okoljih je zdravju in okolju škodljivo. V zemljo lahko pronicajo nevarne snovi in vstopijo v prehranjevalno verigo.



Navodila za uporabo Smart WiFi aplikacije lahko najdete na:  
<https://tesla.info/wp-content/uploads/pdf/TeslaTTWiFiapp.pdf>



## GARANCIJSKI LIST

**Izpolni prodajalec na prodajnem mestu**

Model	
Serijska številka	
Datum dobave	
Prodajalec	
Žig prodajalca	Podpis prodajalca

**Izpolni pooblaščen monter**

Ime kupca	
Kraj	
Naslov	
Datum montaže	
Ime monterja	
Žig monterja	Podpis monterja

Potrdilo garancije za 3 leta	Potrdilo garancije za 4. leto	Potrdilo garancije za 5. leto
Datum	Datum	Datum
Žig	Žig	MP
Podpis	Podpis	Potpis

## **Garancijska izjava - garancijski rok je 36 mesecev od datuma dobave blaga prvemu končnemu kupcu.**

Pod pogojem:

- da je blago redno vzdrževano s strani pooblaščenega izvajalca vsakih 12 mesecev od dne dobave prvemu končnemu kupcu in
- da se tako vzdrževanje izvaja najmanj v obdobju 48 mesecev od dne dobave prvemu končnemu kupcu znaša garancijski rok 60 mesecev (Podaljšana garancija).

Za garancijske pogoje za zgoraj navedeno blago na ozemlju Republike Slovenije jamči uvoznik Comtrade Distribucija d.o.o., Letališka cesta 29b, 1000 Ljubljana, ki jamči za lastnosti ali brezhibno delovanje v garancijskem roku, ki začne teči z dobavo blaga kupcu. Jamstvo za pravilno delovanja blaga v garancijskem roku velja, če bo blago sestavljeno in nameščeno strokovno in v skladu s priloženimi navodili proizvajalca za sestavo oziroma namestitvev, ter če ga bo kupec uporabljal v skladu z njegovim namenom in navodili za uporabo in vzdrževanje, ki so bila dobavljena skupaj z blagom.

Servis na kraju uporabe blaga ali po potrebi v servisni delavnici opravlja samo in izključno pooblaščen servis klimatskih naprav Tesla. Na zahtevo kupca, ki bo podana v garancijskem roku, bomo na svoje stroške poskrbeli za odpravo napak na blagu. Če blago, za katero je izdana obvezna garancija, ne izpolnjuje specifikacij ali nima lastnosti, navedenih v garancijskem listu ali oglaševalskem sporočilu, lahko kupec najprej zahteva odpravo napak. Če napake niso odpravljene v skupno 30 dneh od dneva, ko je proizvajalec ali pooblaščen servis od kupca prejel zahtevo za odpravo napak, mora proizvajalec končnemu potrošniku brezplačno zamenjati blago z enakim, novim in brezhibnim blagom. Rok 30 dni se lahko podaljša za največ 15 dni. Pri določitvi podaljšane roka se upoštevajo narava in kompleksnost blaga, narava in resnost neskladnosti ter napor, ki je potreben za dokončanje popravila ali zamenjave. O številu dni za podaljšanje roka in razlogih za njegovo podaljšanje bo kupec obveščen roka 30 dni.

Če proizvajalec v roku (30 dnevem ali podaljšanem) ne popravi ali ne zamenja blaga z novim, lahko kupec zahteva vračilo celotne kupnine od proizvajalca ali zahteva sorazmerno znižanje kupnine. Če kupec zahteva sorazmerno znižanje kupnine, je znižanje kupnine sorazmerno zmanjšanju vrednosti blaga, ki ga je kupec prejel, v primerjavi z vrednostjo, ki bi jo imelo blago, če bi bilo skladno. Ne glede na prej navedene pravice kupca lahko le-ta zahteva vračilo plačanega zneska od proizvajalca, če se neskladnost pojavi v manj kot 30 dneh od dobave blaga. Za zamenjano blago ali zamenjan bistveni del blaga z novim proizvajalec izda nov garancijski list.

Proizvajalec oziroma pooblaščen servis lahko končnemu uporabniku za čas popravila blaga, za katero je bila izdana obvezna garancija, zagotovi brezplačno uporabo podobnega blaga. Če proizvajalec kupcu ne zagotovi nadomestnega blaga včasno uporabo, ima kupec pravico uveljavljati škodo, ki jo je utrpel, ker blaga ni mogel uporabljati od trenutka, ko je zahteval popravilo ali zamenjavo, do njune izvršitve. Stroške za material, nadomestne dele, delo, prenos in prevoz izdelkov, ki nastanejo pri odpravljanju okvar oziroma nadomestitvi blaga z novim, plača proizvajalec.

Tri leta po poteku garancijske dobe, proizvajalec zagotavlja vzdrževanje, oskrbo z nadomestnimi deli in priklopnimi aparati, ki so del rednega prodajnega programa, skladno z veljavno zakonodajo. Garancija preneha oziroma ne velja zaradi neupoštevanja navodil za sestavo, uporabo in vzdrževanje, v primeru poseganja v blago s strani nepooblaščenih oseb, v primeru vgraditve neoriginalnih rezervnih delov, v primeru kupčevega malomarnega ravnanja z blagom, v primeru poškodbe nastale zaradi sestave ali namestitve v nasprotju z navodili proizvajalca, v primeru poškodbe nastale zaradi višje sile ter mehanskih udarcev po krivdi kupca ali tretje osebe, v primeru poškodbe plastičnih, steklenih ali gumijastih delov podvrženih hitri obrabi, poškodbe nastale zaradi inštalacije, upravljanja ali vzdrževanja izdelka s strani nepooblaščenih oseb. Garancije ne izključuje pravic potrošnika, ki izhajajo iz odgovornosti prodajalca za napake na blagu, ki jih kupec uveljavlja brezplačno.

Pravice iz naslova te garancije lahko uveljavljate tako, da kontaktirate podjetje Comtrade Distribucija d.o.o. Letališka cesta 29b, 1000 Ljubljana, telefon: +386 31 680 037, e-pošta: klime.slo@comtrade.com, ki bo poskrbel, da bo potrošnika kontaktiral pooblaščen servis: VENALIA d.o.o., Vodnikova cesta 275 1000 Ljubljana, Telefon: 059 051 840. Za popravila v garancijski dobi uveljavljate garancijo z izpolnjenim in veljavnim garancijskim listom, izvirnim računom prodajalca, ali z drugim ustreznim dokazilom, ki identificira blago in dokazuje obstoj garancijske dobe.

Podaljšana garancija se uveljavlja s predložitvijo računov o opravljenih storitvah rednega vzdrževanja s strani pooblaščenega izvajalca ali z drugim ustreznim dokazilom, ki identificira kupca in dokazuje obstoj garancijske dobe. Dajalec garancije ima vse obveznosti po zakonu o varstvu potrošnikov, tudi če garancijski list ne vsebuje vseh podatkov ali potrošniku ni lahko razumljiv.



# BEZBEDNOSNA PRAVILA I PREPORUKE ZA INSTALATERA

- Pročitajte ovo uputstvo pre instaliranja i upotrebe uređaja.
- Tokom ugradnje unutrašnjih i spoljašnjih jedinica deci treba zabraniti pristup radnom prostoru. Mogle bi se dogoditi nepredvidive nezgode.
- Uverite se da je podnožje spoljašne jedinice čvrsto fiksirano.
- Proverite da li vazduh ne može ući u sistem rashladnog sredstva i proverite da li curi rashladno sredstvo prilikom pomeranja klima uređaja.
- Izvršite test ciklus nakon ugradnje klima uređaja i zabeležite podatke o radu.
- Zaštitite unutrašnju jedinicu osiguračem odgovarajućeg kapaciteta za maksimalnu ulaznu struju ili drugim uređajem za zaštitu od preopterećenja.
- Uverite se da mrežni napon odgovara naponu utisnutom na pločici sa podacima. Prekidač ili utikač održavajte čistim. Utaknite ispravno i čvrsto utikač u utičnicu, izbegavajući rizik od strujnog udara ili požara usled nedovoljnog kontakta.
- Proverite da li je utičnica odgovarajuća za utikač, u suprotnom promenite utičnicu.
- Uređaj mora biti opremljen sredstvima za odvajanje od dovodne mreže koja imaju razdvajanje kontakata na svim polovima koji omogućavaju potpuno odvajanje pod uslovima prenaponske kategorije III, a ta sredstva moraju biti ugrađena u fiksno ožičenje u skladu sa pravilima ožičenja.
- Klima uređaj moraju instalirati profesionalne ili kvalifikovane osobe.
- Ne postavljajte uređaj na rastojanju manjem od 50 cm od zapaljivih materija (alkohol itd.) ili od kontejnera pod pritiskom (npr. Kante za prskanje).
- Ako se aparat koristi u prostorijama bez mogućnosti ventilacije, moraju se preduzeti mere predostrožnosti kako bi se sprečilo da curenje rashladnog gasa ostane u okruženju i stvori opasnost od požara.
- Materijali za pakovanje mogu se reciklirati i odlagati u odvojene kante za otpad.
- Na kraju svog korisnog veka odnesite klima uređaj na odlaganje u poseban centar za sakupljanje otpada.
- Klima uređaj koristite samo onako kako je navedeno u ovoj brošuri. Ova uputstva nisu namenjena pokrivanju svih mogućih uslova i situacija. Kao i kod bilo kog drugog električnog uređaja za domaćinstvo, zato se za ugradnju, rad i održavanje uvek preporučuju zdrav razum i oprez.
- Uređaj mora biti instaliran u skladu sa važećim nacionalnim propisima.
- Pre pristupa terminalima, svi strujni krugovi moraju biti isključeni iz napajanja.
- Uređaj mora biti instaliran u skladu sa nacionalnim propisima o ožičenju.
- Ovaj aparat mogu da koriste deca uzrasta od 8 godina i više i osobe smanjene fizičke, senzorne ili mentalne sposobnosti ili nedostatka iskustva i znanja ako su dobili nadzor ili uputstva u vezi sa upotrebom uređaja na bezbedan način i ako razumeju uključene opasnosti. Deca se ne smeju igrati uređajem. Čišćenje i održavanje korisnika ne smeju vršiti deca bez nadzora.
- Ne pokušavajte da sami instalirate uređaj, uvek kontaktirajte specijalizovano tehničko osoblje.
- Čišćenje i održavanje mora obavljati specijalizovano tehničko osoblje. U svakom slučaju isključite uređaj iz električne mreže pre bilo kakvog čišćenja ili održavanja.
- Uverite se da mrežni napon odgovara naponu utisnutom na pločici sa podacima. Prekidač ili utikač održavajte čistim. Utaknite ispravno i čvrsto utikač u utičnicu, izbegavajući rizik od strujnog udara ili požara usled nedovoljnog kontakta.
- Ne izvlačite utikač da biste isključili uređaj dok radi, jer to može stvoriti iskrnu i izazvati požar itd.
- Ovaj uređaj je napravljen za klimatizaciju u kućnim uslovima i ne sme se koristiti u bilo koje druge svrhe, kao što je sušenje odeće, hlađenje hrane itd.
- Uređaj uvek koristite sa montiranim vazдушnim filterom. Upotreba uređaja bez filtera za vazduh može prouzrokovati prekomerno nakupljanje prašine ili otpada na unutrašnjim delovima uređaja sa mogućim naknadnim kvarovima.
- Korisnik je odgovoran za to da aparat instalira kvalifikovani tehničar, koji mora da proveri da li je uzemljen u skladu sa važećom zakonom regulativom i da ubaci termo magnetni prekidač.
- Baterije u daljinskom upravljaču moraju se reciklirati ili pravilno odložiti. Odlaganje otpadnih baterija --- Bacite baterije kao sortirani komunalni otpad na dostupnom mestu za sakupljanje.
- Nikada ne ostanite dugo izloženi izlazu hladnog vazduha. Direktno i dugotrajno izlaganje hladnom vazduhu može biti opasno po vaše zdravlje. Naročito treba biti pažljiv u prostorijama u kojima su deca, stari ili bolesni ljudi.
- Ako aparat ispušta dim ili postoji miris paljevine, odmah isključite napajanje i kontaktirajte servisni centar.

- Duža upotreba uređaja u takvim uslovima može prouzrokovati požar ili strujni udar.
- Popravke treba da obavlja samo ovlašćeni servisni centar proizvođača. Nepravilna popravka može korisnika izložiti riziku od električnog udara itd.
- Otključajte automatski prekidač ako predviđate da uređaj nećete koristiti duže vreme. Smer protoka vazduha mora biti pravilno podešen.
- Klapne moraju biti usmerene prema dole u režimu grejanja i prema gore u režimu hlađenja.
- Uverite se da je aparat isključen iz napajanja kada neće dugo raditi i pre nego što izvršite čišćenje ili održavanje.
- Izborom najprikladnije temperature možete sprečiti oštećenje uređaja.



## BEZBEDNOSNA PRAVILA I ZABRANE

- Nemojte savijati, vući ili komprimovati kabl za napajanje jer bi to moglo da ga ošteti. Strujni udar ili požar su verovatno posledica oštećenja kabla za napajanje. Samo specijalizovano tehničko osoblje mora zameniti oštećeni kabl za napajanje.
- Ne koristite nastavke ili oštećene komponente.
- Ne dodirujte aparat kada ste bosi ili delovi tela mokri ili vlažni.
- Ne ometajte ulaz ili izlaz vazduha unutrašnje ili spoljašnje jedinice. Prepreka ovih otvora uzrokuje smanjenje operativne efikasnosti uređaja sa mogućim posledičnim kvarovima ili oštećenjima.
- Ni na koji način ne menjajte karakteristike uređaja.
- Ne postavljajte uređaj u okruženja u kojima vazduh može sadržati gas, ulje ili sumpor ili u blizini izvora toplote.
- Ovaj aparat nije namenjen za upotrebu osobama (uključujući decu) sa smanjenim fizičkim, senzornim ili mentalnim sposobnostima ili sa nedostatkom iskustva i znanja, osim ako im je lice odgovorno za njihovo korišćenje davalo nadzor ili uputstva u vezi sa upotrebom uređaja sigurnost.
- Nemojte se penjati na teške ili vruće predmete niti stavljati na njih.
- Ne ostavljajte prozore ili vrata dugo otvorena kada klima uređaj radi.
- Ne usmeravajte protok vazduha na biljke ili životinje.
- Dugo direktno izlaganje strujanju hladnog vazduha uređaja može imati negativne efekte na biljke i životinje.
- Ne stavljajte uređaj u kontakt sa vodom. Električna izolacija može biti oštećena i na taj način prouzrokovati strujni udar.
- Ne penjajte se i ne postavljajte nikakve predmete na spoljašnju jedinicu.
- Nikada ne ubacujte štap ili slične predmete u uređaj. To može prouzrokovati povrede.
- Decu treba nadgledati kako bi se osiguralo da se ne igraju uređajem. Ako je kabl za napajanje oštećen, proizvođač, njegov servis ili slično kvalifikovana osoba mora ga zameniti kako bi se izbegla opasnost.

# NAZIVI DELOVA

## Unutrašnja jedinica

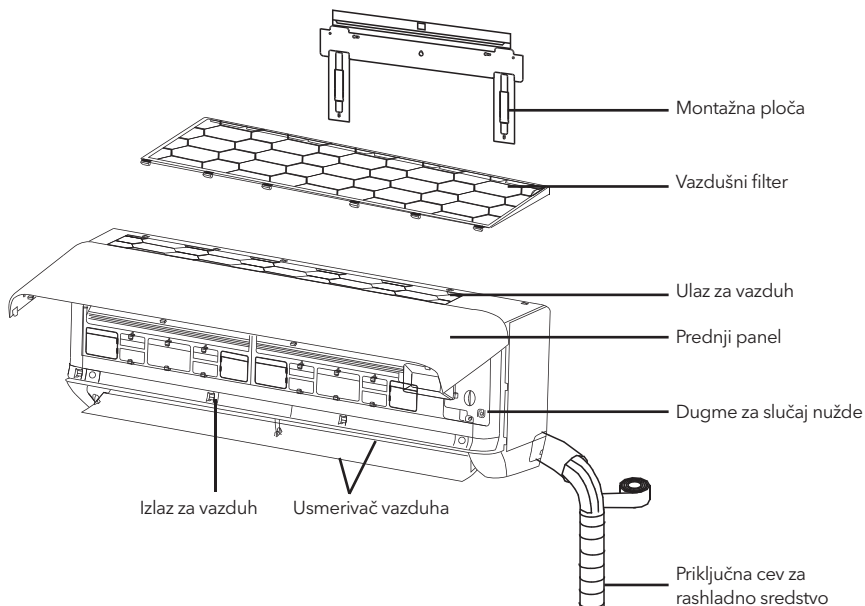

## Spoljašnja jedinica

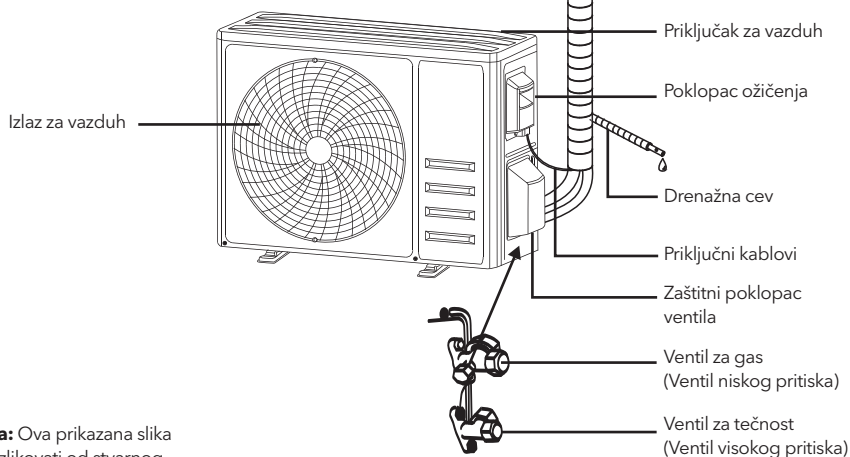



**Napomena:** Ova prikazana slika može se razlikovati od stvarnog objekta. Uzmite ovo drugo kao standard.

Sa uklonjenim zaštitnim poklopcem

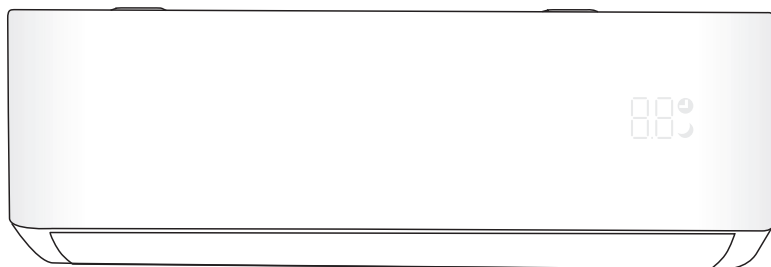
## Unutrašnji panel



No.	LED	Funkcija
1		Indikator za tajmer, temperaturu i kodove grešaka.
2		Svetli tokom rada tajmera.
3		Režim spavanja

 Oblik i položaj prekidača i indikatora mogu se razlikovati u zavisnosti od modela, ali njihova funkcija je ista.





# DALJINSKI UPRAVLJAČ

## Remote control DISPLAY

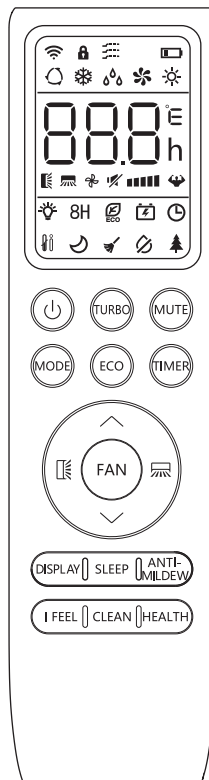
Br.	Simbol	Značenje
1		Indikator baterije
2		Automatski mod
3		Hladenja
4		Odvlaživanje
5		Ventilator
6		Grejanja
7		ECO
8		Tajmer
9		Indikator temperature
10		Brzina Ventilatora: Auto/low/low-mid/mid/ mid-high/high
11		Tihi režim
12		TURBO
13		Vertikalno usmeravanje vazduha
14		Horizontalno usmeravanje vazduha
15		Funkcija spavanja
16		Funkcija zdravlja
17		I FEEL funkcija
18		8°C funkcija grejanja
19		Signal indikator
20		Provetranje
21		Zaključavanje displeja
22		Displeja ON/OFF
23		GEN funkcija
24		Funkcija samочиšćenja
25		Funkcija protiv stvaranja buđi



Ekran i neke funkcije daljinskog upravljača mogu se razlikovati u zavisnosti od modela.

Br.	Taster	Funkcija
1		Uključivanje / isključivanje klima uređaja.
2	^	Da biste smanjili temperaturu ili sate podešavanja tajmera.
3	v	Da biste povećali temperaturu ili sate podešavanja tajmera.
4	MODE	Za odabir načina rada (AUTO, COOL, DRI, FAN, HEAT).
5	ECO	Za aktiviranje / deaktiviranje ECO funkcije.
		Dugo pritisnite da biste aktivirali / deaktivirali funkciju grejanja od 8 °C (u zavisnosti od modela).
6	TURBO	Za aktiviranje / deaktiviranje funkcije TURBO.
7	FAN	Da biste izabrali brzinu ventilatora za automatsko / utišavanje / nisko / nisko-srednje / srednje / srednje-visoko / visoko / turbo.
8	TIMER	Za podešavanje vremena uključivanja / isključivanja tajmera.
9	SLEEP	Za uključivanje / isključivanje funkcije SLEEP.
10	DISPLAY	Za uključivanje / isključivanje LED ekrana.
11		Da zaustavite ili započnete horizontalno kretanje usmerivača vazduha ili podesite željeni smer vazduha gore / dole.
12		Da zaustavite ili započnete horizontalno kretanje usmerivača vazduha ili podesite željeni smer kretanja levo / desno.
13	I FEEL	Za uključivanje / isključivanje funkcije I FEEL.
14	MUTE	Za uključivanje / isključivanje funkcije MUTE.
		Dugo pritisnite da biste aktivirali / deaktivirali GEN funkciju (u zavisnosti od modela).
15	MODE + TIMER	Da biste aktivirali / deaktivirali funkciju CHILD-LOCK.
16	CLEAN	Za aktiviranje / deaktiviranje funkcije SAMOČIŠĆENJA (u zavisnosti od modela).
17	FAN + MUTE	Za aktiviranje / deaktiviranje funkcije POVETARAC (u zavisnosti od modela).
18	HEALTH	Da biste aktivirali / deaktivirali funkciju ZDRAVLJA (u zavisnosti od modela).
19	ANTI-MILDEW	Za aktiviranje / deaktiviranje funkcije PROTIV STVARANJA BUDI.



Ekran i neke funkcije daljinskog upravljača mogu se razlikovati u zavisnosti od modela.



Oblik i položaj tastera i indikatora mogu se razlikovati u zavisnosti od modela, ali njihova funkcija je ista.



Jedinica zvučnim signalom potvrđuje tačan prijem svake komande.

## Zamena baterija

Uklonite poklopac baterije sa zadnje strane daljinskog upravljača pritiskom i pomicanjem u smeru strelice. Instalirajte baterije stavljanjem (-) bočne strane opruge na daljinski upravljač. Vratite poklopac baterije tako što ćete ga pomeriti na mesto.

**!** Koristite 2 komada LRO3 AAA (1,5V) baterija.

Ne koristite punjive baterije.

Zamenite stare baterije novim istim tipom kada ekran više nije čitljiv.

Ne bacajte baterije kao nesortirani komunalni otpad.

Neophodno je sakupljanje takvog otpada za poseban tretman.

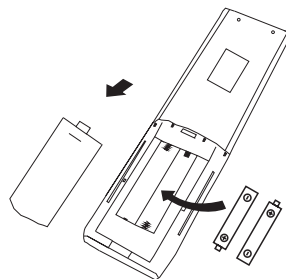

**!** Svaki put kada prvi put umetnete baterije u daljinski upravljač, možete podesiti tip upravljanja samo za hlađenje ili za pumpu za grejanje. Čim ubacite baterije, isključite daljinski upravljač i pokrenite kao dole.

1. Dugo pritisnit **MODE** dugme, dok ikona (❄️) ne zatrepće, da biste postavili tip Samo hlađenje

2. Dugo pritisnite **MODE** dugme, dok ikona (🔥) ne trepće, za podešavanje tipa pumpe za grejanje.

Napomena: Ako daljinski upravljač postavite u režim hlađenja, neće biti moguće aktivirati funkciju grejanja u jedinicama sa grejnom pumpom. Ako trebate resetovati, izvadite baterije i ponovo instalirajte.

**!** Prikaz temperature možete programirati između °C i °F.

1. Pritisnite i držite taster **TURBO** preko 5 sekundi za ulazak u režim promene

2. Pritisnite i držite taster **TURBO**, dok ne pređe na °C i °F

3. Zatim otpustite taster i sačekajte 5 sekundi, funkcija će biti izabrana.

Beleška:

1. Usmerite daljinski upravljač prema klima uređaju.

2. Uverite se da između daljinskog upravljača i prijemnika signala u unutrašnjoj jedinici nema predmeta.

3. Nikada ne ostavljajte daljinski upravljač izložen sunčevim zracima.

4. Daljinski upravljač držite na udaljenosti od najmanje 1 m od televizora ili drugih električnih uređaja.

## REŽIM HLAĐENJA

**COOL** ❄️ Funkcija hlađenja omogućava klima uređaju da istovremeno hladi sobu i smanjuje vlažnost vazduha.

Da biste aktivirali funkciju hlađenja (COOL), pritisnite taster **MODE** dok se simbol ❄️ ne pojavi na ekranu. Pomoću dugmeta ▼ ili ▲ podesite temperaturu nižu od one u sobi.

## FAN MODE (Nije dugme FAN)

**FAN** 🌀 Režim ventilatora, samo protok vazduha.

Da biste postavili režim FAN, pritisnite **MODE** sve dok se 🌀 ne pojavi na displeju.

## SUVI REŽIM

**DRY** 💧 Ova funkcija smanjuje vlažnost vazduha kako bi prostorija postala prijatnija.

Da biste postavili režim SUŠENJA, pritisnite **MODE** sve dok se na ekranu ne pojavi 💧 Aktivirana je automatska funkcija predpodešavanja.

## AUTO MODE

**AUTO** 🔄 Automatski režim.

Da biste postavili režim AUTO, pritisnite **MODE** sve dok se ne pojavi 🔄 na displeju. U AUTO režimu, režim rada se automatski podešava u skladu sa sobnom temperaturom.

## REŽIM GREJANJA



Funkcija grejanja omogućava klima uređaju da zagreva sobu.

Da biste aktivirali funkciju grejanja (HEAT), pritisnite taster **[MODE]** dok se simbol ☀ ne pojavi na displeju. Tasterom **▼** ili **▲** podesite temperaturu višu od one u sobi.

**!** Tokom rada GREJANJE, uređaj može automatski aktivirati ciklus odmrzavanja, kada je neophodno očistiti mraz na kondenzatoru kako bi se povratila njegova funkcija razmene toplote. Ovaj postupak obično traje 2-10 minuta. Tokom odmrzavanja, ventilator unutrašnje jedinice zaustavlja rad. Nakon odmrzavanja automatski se vraća u režim GREJANJA.

**!** (Za severnoameričko tržište) Ako je potrebno, možete pritisnuti ECO dugme 10 puta u roku od 8 sekundi u režimu grejanja da biste započeli prisilno odmrzavanje. Mnogo brže će odmrznuti spoljni led.

## FAN SPEED funkcija (taster FAN)



Promenite brzinu rada ventilatora.

Pritisnite **[FAN]** dugme za podešavanje brzine ventilatora koji radi, može se kružno podesiti na AUTO / MUTE / LOV / LOV-MID // MID / MID-HIGH / HIGH / TURBO.

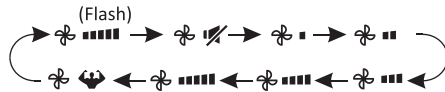

## Funkcija zaključavanja

1. Pritisnite i zadržite taster **[MODE]** i **[TIMER]** da biste aktivirali ovu funkciju i ponovite to da biste deaktivirali ovu funkciju.
2. Pod ovom funkcijom nijedno dugme neće biti aktivno.

## TAJMER UKLUJUČENO



Da biste automatski uključili aparat, kada je jedinica isključena, možete podesiti TIMER ON.

Da biste podesili vreme automatskog uključivanja kao ispod:

1. Pritisnite **[TIMER]** taster prvi put podesiti na daljinskom displeju uključivanje i i pojaviti se na daljinski displej i blicevi.
2. Pritisnite taster **▼** i **▲** da biste podesili željeno vreme uključivanja. Svaki put kada pritisnete dugme, vreme

se povećava / smanjuje za pola sata između 0 i 10 sati i za jedan između 10 i 24 sata

3. Pritisnite taster **[TIMER]** drugi put za potvrdu.
4. Nakon podešavanja tajmera, podesite potreban režim (Cool / Heat / Auto / Fan / Dri), pritisnom na **[MODE]** taster. I podesite potrebnu brzinu ventilatora pritisnom na dugme **[FAN]**. I pritisnite **▼** i **▲** da biste podesili potrebna radna temperatura.

OTKAZITE pritisnom na **[TIMER]** taster.

## TAJMER ISKLJUČENO



Za automatsko isključivanje uređaja. Kada je jedinica uključena, možete isključiti TIMER

Da biste podesili vreme automatskog isključivanja, kao što je dole navedeno:

1. Potvrdite da je aparat UKLUJUČEN.
2. Pritisnite taster **[TIMER]** taster za prvo podešavanje isključivanja. Pritisnite **▼** i **▲** da biste postavili potreban tajmer.
3. Pritisnite **[TIMER]** dugme po drugi put za potvrdu.

Za otkazivanje pritisnite taster **[TIMER]**.

Napomena: Sve programiranje treba izvršiti u roku od 5 sekundi, u protivnom će se podešavanje otkazati.

## FUNKCIJA USMERAVANJA VAZDUHA



1. Pritisnite dugme SWING da biste aktivirali funkciju usmeravanja vazduha,
  - 1.1 Pritisnite da biste aktivirali horizontalne usmerivače za okretanje odozgo prema dole, pojaviti se znak .
  - 1.2 Pritisnite da biste aktivirali vertikalne usmerivače za okretanje s leva na desno, a na daljinskom ekranu će se pojaviti .
  - 1.3 Ponovite to da biste zaustavili smer pod trenutnim uglom.
2. Ako su vertikalni usmerivači ispod poklopca postavljeni ručno, omogućavaju usmeravanje protoka vazduha direktno u desno ili u levo.
3. Dugo pritisnite ili preko 3 sekunde da biste izabrali više uglova smera protoka vazduha.

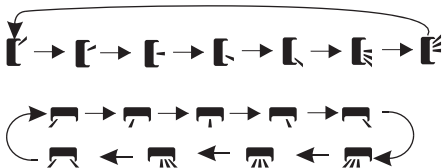

 Nikada ne postavljajte usmerivače ručno, osetljivi mehanizam se može ozbiljno oštetiti!

 Nikada ne stavljajte prste, palice ili druge predmete u otvore za ulaz i izlaz vazduha. Takav slučajni kontakt sa delovima pod naponom može prouzrokovati nepredvidivu štetu ili povredu.

## TURBO FUNKCIJA



Da biste aktivirali turbo funkciju, pritisnite **TURBO** dugme i pojavice se  na ekranu. Pritisnite ponovo da biste otkazali ovu funkciju. U režimu hlađenje / grejanje, kada odaberete TURBO funkciju, uređaj će se prebaciti na režim brzo hlađenje ili brzo grejanje, i pokreće najveću brzinu ventilatora za najveći protok vazduha.

## TIHI REŽIM



1. Pritisnite dugme **MUTE** da biste aktivirali ovu funkciju i  će se pojaviti na displeju daljinskog upravljača. Ponovite to da biste deaktivirali ovu funkciju.
2. Kada se pokrene funkcija MUTE, daljinski upravljač će prikazati brzinu automatskog ventilatora, a unutrašnja jedinica će raditi na najnižoj brzini ventilatora da bi bio tih osećaj.
3. Kada pritisnete dugme FAN / TURBO, funkcija MUTE će biti otkazana. MUTE funkcija ne može se aktivirati u suvom režimu.

## SPAVANJE

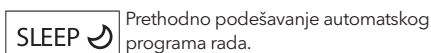

Pritisnite dugme **SLEEP** da biste aktivirali funkciju SLEEP i na ekranu se pojavljuje . Pritisnite ponovo da biste otkazali ovu funkciju. Nakon 10 sati rada u režimu spavanja, klima uređaj će se prebaciti na prethodni režim podešavanja.

## I FEEL



Pritisnite dugme **I FEEL** da biste isključili LED displej na panelu. Pritisnite ponovo da biste uključili LED displej,  će se pojaviti na daljinskom upravljaču. Ponovite to da biste deaktivirali ovu funkciju. Ova funkcija omogućava daljinskom upravljaču da izmeri temperaturu na svom trenutnom mestu i pošalje ovaj signal klima uređaju kako bi optimizovao temperaturu oko sebe i obezbedio udobnost. Automatski će se deaktivirati 2 sata kasnije

## ECO FUNKCIJA

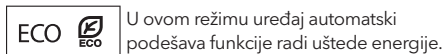

Pritisnite dugme **ECO** na ekranu se pojavljuje  i aparat će raditi u ECO režimu. Pritisnite ponovo da biste je otkazali.

Napomena: ECO funkcija je dostupna u režimima HLADENJA i GREJANJA.

## DISPLEJ

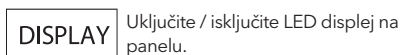

Pritisnite dugme **DISPLAY** da biste isključili LED displej na panelu. Pritisnite ponovo da biste uključili LED displej.

## GEN FUNKCIJA





1. Prvo uključite unutrašnju jedinicu i dugo pritisnite **MUTE** taster 3 sekunde do aktiviranja i ponovite to da biste deaktivirali ovu funkciju.
2. Pod ovom funkcijom, kratko pritisnite taster **MUTE** da biste izabrali opšti tip L3 - L2 - L1 - OF.
3. Izaberite OF i sačekajte 2 sekunde da biste izašli.

## FUNKCIJA SAMOČIŠĆENJA

Opcionalno samo za neke uređaje sa inverter pumpom za grejanje.

Da biste aktivirali ovu funkciju, prvo isključite unutrašnju jedinicu, a zatim pritisnite dugme **CLEAN** tada ćete čuti zvučni signal, na unutrašnjoj **AC** će se pojaviti naizmenična struja a na daljinskom displeju .

1. Ova funkcija pomaže u uklanjanju nakupljene nečistoće, bakterija itd. Iz unutrašnjeg isparivača.
2. Ova funkcija će raditi oko 30 minuta i vratiće se u režim unapred podešavanja. Možete pritisnuti  dugme da biste otkazali ovu funkciju tokom procesa. Kada završite ili otkazete, začujete 2 zvučna signala.

 Normalno je ako se tokom ovog funkcijskog procesa čuje neka buka, jer se plastični materijali se šire na toploti i skupljaju na hladnoći.

 Predlažemo da koristite ovu funkciju u sledećim uslovima okoline kako biste izbegli određene sigurnosne zaštitne funkcije.

Unutrašnja jedinica	Temp < 86°F (30°C)
Spoljašnja jedinica	41°F (5°C) < Temp < 86°F (30°C)

 Predlaže se korišćenje ove funkcije svaka 3 meseca.

## 8°C FUNKCIJA GREJANJA (opcionalno)

1. Dugo pritisnite taster **[ECO]** tokom 3 sekunde da biste ga aktivirali ova funkcija i **[8°C]** ( **[46°F]** ) će se pojaviti na daljinskom displeju. Ponovite to da biste deaktivirali ovu funkciju.
2. Ova funkcija će automatski pokrenuti režim grejanja kada je sobna temperatura niža od **[8°C]** ( **[46°F]** ) i vratiće se u stanje pripravnosti ako temperatura dostigne 9 ° C (48 ° F).
3. Ako je sobna temperatura viša od 18°C, uređaj će automatski otkazati ovu funkciju.

## FUNKCIJA POVETARCA (opcionalno)

1. Uključite unutrašnju jedinicu i pređite u režim HLAĐENJA, a zatim pritisnite **[FAN]** taster **[MUTE]** zajedno 3 sekunde da biste aktivirali ovu funkciju,  pojavaće se na ekranu. Uradite to ponovo da biste deaktivirali.
2. Ova funkcija će automatski zatvoriti vertikalne poklopce i pružiti vam ugodan osećaj povetarca.

## ZDRAVSTVENA FUNKCIJA (opcionalno)

1. Prvo uključite unutrašnju jedinicu, pritisnite **[HEALTH]** da aktivirate ovu funkciju,  pojavaće se na ekranu. Uradite to ponovo da biste je deaktivirali.
2. When the HEALTH function is initiated, the Ionizer/ Plasma/ Bipolar Ionizer/ UVC Lights (depending on models) will be energized and running.

## FUNKCIJA PROTIV STVARANJA BUDJI (opcionalno)

1. U režimu HLAĐENJE / SUŠENJE, pritisnite dugme **[ANTI-MILDEW]** da biste aktivirali ovu funkciju i pojavaće se  na daljinskom displeju;
2. Kada isključite klima uređaj iz režima HLAĐENJE / SUŠENJE, unutrašnja jedinica će nastaviti da radi oko 15 minuta kako bi se unutrašnja jedinica osušila;
3. Pritisnite ponovo ili odaberite druge režime da biste otkazali ovu funkciju.

## UPUTSTVO ZA UPOTREBU

 Pokušaj upotrebe klima uređaja iznad navedenog temperaturnog opsega može prouzrokovati da se uređaj za zaštitu klima uređaja pokrene i klima uređaj možda neće raditi. Zbog toga pokušajte da koristite klima uređaj u sledećim temperaturnim uslovima.

### Inverter klima uređaj:

Temperatura	Funkcija		
	Grejanje	Hladjenje	Sušenje
Sobna temperatura	0°C~30°C	17°C~32°C	
Spoljna temperatura	-20°C ~ 30°C (grejanje na niskim temperaturama: -25°C ~30°C)	T1 klima: 15°C ~53°C (Hladjenje na niskim temperaturama: -15°C ~ 53°C)	
		T3 klima: 15°C ~ 55°C	

Sa priključenim napajanjem, ponovo pokrenite klima uređaj nakon isključivanja ili ga prebacite u drugi režim tokom rada, a uređaj za zaštitu klima uređaja će se pokrenuti. Kompresor će nastaviti sa radom nakon 3 minuta.

## ! Karakteristike rada grejanja (primenljivo na grejnu pumpu)

### Predgrevanje:

Kada je funkcija grejanja omogućena, unutrašnjoj jedinici će trebati 2 ~ 5 minuta za predgrevanje, nakon čega će klima uređaj početi da se greje i duva topli vazduh.

### Odmrzavanje:

Tokom grejanja, kada je spoljna jedinica zamrznuta, klima uređaj će omogućiti funkciju automatskog odmrzavanja kako bi poboljšao efekat grejanja. Tokom odmrzavanja, unutrašnji i spoljni ventilatori prestaju da rade. Klima uređaj će se automatski nastaviti grejanje nakon završetka odmrzavanja.

## ! Dugme za hitan slučaj:

Otvorite ploču i pronađite dugme za hitan slučaj na elektronskoj kontrolnoj kutiji kada daljinski upravljač zakaže. (Uvek pritisnite dugme za hitan slučaj sa izolacionim materijalom.)

Trenutni status	Operacija	Odgovor	Unesite rezim rada
Stanje pripravnosti	Pritisnite dugme za hitne slučajeve jednom	Zvuči kratko jedanput.	Režim hlađenja
Stanje pripravnosti (Samo za pumpu za grejanje)	Pritisnite dugme za hitan slučaj dva puta za 3 sekunde	Dvapat kratko zapišti	Režim grejanja
Odvlaživanje	Pritisnite dugme za hitne slučajeve jednom	Neprestano oglašava zvučni signal	isključeno

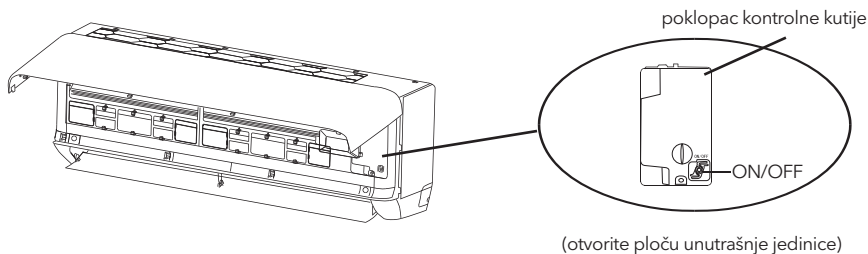

## INSTRUKCIJE ZA SERVISIRANJE

1. Proverite informacije u ovom uputstvu da biste saznali dimenzije prostora potrebnog za pravilnu ugradnju uređaja, uključujući minimalnu dozvoljenu udaljenost u poređenju sa susednim konstrukcijama.
2. Uređaj se instalira, rukuje i čuva u sobi sa površinom poda većom od 4m<sup>2</sup>.
3. Montaža cevovoda mora biti svedena na minimum.
4. Cevovodi će biti zaštićeni od fizičkih oštećenja i neće se postavljati u neprovetrenom prostoru ako je prostor manji od 4m<sup>2</sup>.
5. Pridržavaće se nacionalnih propisa o gasu.
6. Mehanički priključci moraju biti dostupni radi održavanja.
7. Sledite uputstva data u ovom uputstvu za rukovanje, instaliranje, čišćenje, održavanje i odlaganje rashladnog sredstva.
8. Uverite se da otvore za ventilaciju ne zaklanjaju prepreke.
9. **Napomena:** Servisiranje će se izvoditi samo onako kako je preporučio proizvođač.
10. **Upozorenje:** Uređaj treba čuvati u dobro provetrenom prostoru gde veličina sobe odgovara površini sobe kako je određeno za rad.
11. **Upozorenje:** Uređaj treba čuvati u prostoriji bez neprekidnog rada otvorenog plamena (na primer ureaja na gas) i izvora paljenja (na primer u pogonu električnog grejača).
12. Uređaj treba čuvati tako da spreči mehanička oštećenja.
13. Prikladno je da svako ko bude pozvan da radi na rashladnom sistemu treba da poseduje važeću i ažurnu potvrdu organa za ocenjivanje akreditovanog u industriji i da mu priznaje sposobnost za rukovanje rashladnim

sredstvima, u skladu sa specifikacijama za procenu prepoznati u dotičnom industrijskom sektoru. Servisne radnje treba izvoditi samo u skladu sa preporukama proizvođača opreme. Operacije održavanja i popravke koje zahtevaju pomoć drugih kvalifikovanih lica moraju se izvoditi pod nadzorom osobe nadležne za upotrebu zapaljivih rashladnih tečnosti.

14. Svaka radna procedura koja utiče na sigurnosna sredstva sprovodiće samo nadležne osobe.

#### 15. Upozorenje:

- Ne koristite sredstva za ubrzavanje procesa odmrzavanja ili čišćenje, osim onih koja preporučuje proizvođač.
- Uredaj treba čuvati u prostoriji bez kontinuiranih izvora paljenja (na primer: otvoreni plamen, gasni aparat ili električni grejač koji radi).
- Ne bušite i ne palite.
- Imajte na umu da rashladna sredstva možda ne sadrže miris.



Opasnost od požara



Uputstvo za upotrebu



Pročitajte tehničko uputstvo

#### 16. Informacije o servisiranju:

1) Provera područja

Pre početka rada na sistemima koji sadrže zapaljive rashladne fluide, neophodne su provere bezbednosti kako bi se osiguralo da se rizik od paljenja svede na najmanju moguću meru. Za popravak rashladnog sistema moraju se poštovati sledeće mjere predostrožnosti pre izvođenja radova na sistemu.

2) Postupak rada

Radovi će se izvoditi pod kontrolisanim postupkom kako bi se smanjio rizik od zapaljivog gasa ili pare tokom rada.

3) Opšte područje rada

Svo osoblje za održavanje i ostali koji rade na lokalnom području biće upućeni o prirodi posla koji se izvodi. Izbegavati rad u zatvorenim prostorima. Prostor oko radnog prostora biće odvojen. Kontrolom zapaljivog materijala osigurajte da su uslovi u tom području zaštićeni

4) Provera prisutnosti rashladne tečnosti.

Prostor će se proveriti odgovarajućim detektorom rashladnog sredstva pre i tokom rada, kako bi se osiguralo da je tehničar svestan potencijalno zapaljive atmosfere. Uverite se da je oprema za otkrivanje curenja koja se koristi pogodna za upotrebu sa zapaljivim rashladnim sredstvima, tj. koji ne varniči, adekvatno zapečaćen ili svojstveno siguran.

5) Prisustvo aparata za gašenje požara

Ako će se izvoditi bilo kakvi vrući radovi na rashladnoj opremi ili bilo kojim povezanim delovima, odgovarajuća oprema za gašenje požara mora biti na raspolaganju. Suvi prah ili aparat za gašenje požara CO 2 pored mesta punjenja.

6) Nema izvora paljenja

Nijedno lice koje izvodi radove u vezi sa rashladnim sistemom koji podrazumeva izlaganje bilo kakvog dela cevi ne sme koristiti bilo koji izvor paljenja na takav način da to može dovesti do rizika od požara ili eksplozije. Svi mogući izvori paljenja, uključujući pušenje cigareta, trebaju biti dovoljno udaljeni od mesta ugradnje, popravke, uklanjanja i odlaganja, tokom čega se rashladno sredstvo može ispustiti u okolni prostor. Pre početka rada, potrebno je pregledati područje oko opreme kako biste bili sigurni da nema opasnosti za zapaljivanje ili opasnost od paljenja. Znakovi zabranjenog pušenja neće biti istaknuti

7) Provetreno područje

Pre ulaska u sistem ili bilo kakvih zapaljivih radova osigurajte da je prostor na otvorenom ili da je dovoljno provetren. Step provetranja nastavlja se tokom perioda izvođenja radova.

Ventilacija treba bezbedno da rasipa svako ispušteno rashladno sredstvo i po mogućnosti ga izbacuje spolja u atmosferu.

8) Provera rashladne opreme

Tamo gde se menjaju električne komponente, one treba da odgovaraju nameni i tačnoj specifikaciji. U svakom trenutku treba se pridržavati smernica proizvođača za održavanje i servisiranje.

Ako sumnjate, obratite se tehničkoj službi proizvođača za pomoć.

Sledeće provere će se primeniti na instalacije koje koriste zapaljive rashladne fluide:

- Veličina punjenja je u skladu sa veličinom prostorije u koju su ugrađeni delovi koji sadrže rashladno sredstvo;
- Mašine za ventilaciju i izlazi rade adekvatno i nisu ometani;
- Ako se koristi indirektni rashladni krug, proverite se da li na sekundarnom krugu ima rashladnog sredstva;
- Oznake na opremi i dalje su vidljive i čitljive. Oznake i znakovi koji su nečitki biće ispravljani;



- Rashladna cev ili delovi su ugrađeni u položaj u kojem je malo verovatno da će biti izloženi bilo kojoj supstanci koja može nagrizati komponente koje sadrže rashladno sredstvo, osim ako su komponente izrađene od materijala koji su inherentno otporni na koroziju ili ako su na odgovarajući način zaštićeni od nagrizanja.

9) Provera električnih uređaja

Popravak i održavanje električnih komponenta uključuje početne sigurnosne provjere i postupke inspekcije komponenta. Ako postoji kvar koji bi mogao ugroziti sigurnost, tada se na kolo ne sme priključiti električno napajanje dok se na zadovoljavajući način ne reši. Ako se kvar ne može odmah otkloniti, ali je potrebno nastaviti sa radom, koristeći se odgovarajuće privremeno rešenje. Ovo će se prijaviti vlasniku opreme kako bi se savetovale sve strane.

Početne bezbednosne provjere uključuju:

- da su kondenzatori prazni: to se radi na siguran način kako bi se izbegla mogućnost varničenja;
- da tokom punjenja, oporavka ili pročišćavanja sistema nisu izložene električne komponente i ožičenje pod naponom;
- Da postoji kontinuitet vezivanja zemlje.

#### 17. **Popravke zapečaćenih komponenta**

1) Tokom popravki zapečaćenih komponenta, sva električna napajanja moraju se odvojiti od opreme na kojoj se radi pre uklanjanja zapečaćenih poklopaca itd. Ako je apsolutno neophodno imati električno napajanje opreme tokom servisiranja, onda to treba trajno raditi otkrivanja curenja mora se nalaziti na najkritičnijoj tački kako bi se upozorilo na potencijalno opasnu situaciju.

2) Posebna pažnja posvetiće se sledećem kako bi se osiguralo da se radom na električnim komponentama kućište ne menja na takav način da utiče na nivo zaštite. To uključuje oštećenje kablova, prekomerni broj priključaka, stezaljke koje nisu napravljene prema originalnoj specifikaciji, oštećenja zaptivki, nepravilno postavljanje uvodnica itd. Uverite se da je aparat pravilno montiran. Uverite se da se zaptivke ili zaptivni materijali nisu toliko razgradili da više ne služe u svrhu sprečavanja ulaska zapaljive atmosfere. Rezervni delovi moraju biti u skladu sa specifikacijama proizvođača.

NAPOMENA: Upotreba silikonskog zaptivača može da spreči efikasnost nekih vrsta opreme za otkrivanje curenja. Sopstveno sigurne komponente ne moraju biti izolovane pre nego što se na njima radi.

#### 18. **Popravka svojstveno bezbednih komponenta**

Ne primenjujte trajna induktivna ili kapacitivna opterećenja na strujno kolo, ne osiguravajući da to neće premašiti dozvoljeni napon i struju dozvoljeni za opremu koja se koristi.

Sopstvene komponente su jedine vrste na kojima se može raditi dok se žive u prisustvu zapaljive atmosfere.

Ispitni aparat mora imati tačnu ocenu. Zamenite komponente samo delovima koje je odredio proizvođač.

Ostali delovi mogu prouzrokovati paljenje rashladnog sredstva u atmosferi zbog curenja.

#### 19. **Kabliranje**

Uverite se da kablovi neće biti izloženi habanju, koroziji, prekomernom pritisku, vibracijama, oštrim ivicama ili bilo kakvim drugim štetnim uticajima na životnu sredinu. Provera će takođe uzeti u obzir efekte starenja ili stalnih vibracija iz izvora kao što su kompresori ili ventilatori.

#### 20. **Otkrivanje zapaljivih rashladnih fluida**

Ni u kom slučaju se potencijalni izvori paljenja neće koristiti u potrazi ili otkrivanju curenja rashladnog sredstva. Ne sme se koristiti halogenidna baklja (ili bilo koji drugi detektor koji koristi otvoreni plamen).

#### 21. **Metode otkrivanja curenja**

Sledeće metode otkrivanja curenja smatraju se prihvatljivim za sisteme koji sadrže zapaljive rashladne fluide.

Elektronski detektori curenja će se koristiti za otkrivanje zapaljivih rashladnih fluida, ali osetljivost možda neće biti odgovarajuća ili će biti potrebna ponovna kalibracija. (Oprema za otkrivanje mora biti kalibrirana u prostoru bez rashladnog sredstva.) Uverite se da detektor nije potencijalni izvor paljenja i da je pogodan za rashladno sredstvo koje se koristi. Oprema za otkrivanje curenja podešava se na procenat LFL rashladnog sredstva i kalibriše se prema upotrebljenom rashladnom sredstvu i potvrđuje se odgovarajući procenat gasa (najviše 25%). Tečnosti za otkrivanje curenja su pogodne za upotrebu sa većinom rashladnih fluida, ali treba izbegavati upotrebu deterđženata koji sadrže hlor, jer hlor može reagovati sa rashladnim sredstvom i nagrizati bakarne cevi. Ako se sumnja na curenje, sav otvoreni plamen će se ukloniti / ugasiti. Ako se utvrdi curenje rashladnog sredstva zbog čega je potrebno lemljenje, sav rashladni fluid treba izvući iz sistema ili izolovati (pomoću zapornih ventila) u delu sistema koji je udaljen od curenja. Zatim se azot bez kiseonika (OFN) pročišćava kroz sistem i pre i tokom procesa lemljenja.

#### 22. **Uklanjanje i evakuacija**

Pri probjanju u krug rashladnog sredstva za popravke ili za bilo koju drugu svrhu koristeći se konvencionalni postupci. Međutim, važno je da se poštuju najbolje prakse, jer je zapaljivost važna. Pridržavaće se sledećeg postupka:

- Uklonite rashladno sredstvo;
- Pročistite krug inertnim gasom;
- Evakuišem;

- Ponovo isprati inertnim gasom;
- Otvoriti krug sečenjem ili lemljenjem.

Punjenje rashladnog sredstva mora se povratiti u ispravne cilindre za oporavak. Sistem će se isprati sa OFN da bi se jedinica učinila sigurnom. Ovaj postupak će možda trebati ponoviti nekoliko puta. Za ovaj zadatak se ne sme koristiti komprimovani vazduh ili kiseonik.

Ispiranje se postiže prekidom vakuuma u sistemu sa OFN i nastavkom punjenja sve dok se ne postigne radni pritisak, zatim odzračivanjem u atmosferu i na kraju povlačenjem do vakuuma. Ovaj postupak se ponavlja sve dok u sistemu nema rashladnog sredstva. Kada se koristi konačno OFN punjenje, sistem će se odzračiti do atmosferskog pritiska kako bi se omogućilo odvijanje posla. Ova operacija je apsolutno vitalna ako se žele izvršiti postupci lemljenja na cevovodu.

Uverite se da izlaz vakuumske pumpe nije blizu izvora paljenja i da postoji dostupna ventilacija.

### 23. Razgradnja

Pre izvođenja ovog postupka, neophodno je da tehničar bude potpuno upoznat sa opremom i svim njenim detaljima. Preporučuje se dobra praksa da se svi rashladni fluidi bezbedno povrate. Pre izvršenja zadatka uzima se uzorak ulja i rashladnog sredstva u slučaju da je potrebna analiza pre ponovne upotrebe obnovljenog rashladnog sredstva. Neophodno je da električna energija bude dostupna pre započinjanja zadatka.

a) Upoznajte opremu i njen rad.

b) Električno izolovati sistem.

c) Pre nego što započnete postupak, uverite se da:

ako je potrebno, na raspolaganju je mehanička oprema za rukovanje bocama sa rashladnim sredstvom;

sva lična zaštitna oprema je dostupna i pravilno se koristi;

postupak oporavka u svakom trenutku nadgleda kompetentna osoba;

oprema za oporavak i cilindri odgovaraju odgovarajućim standardima.

d) Ispumpajte sistem rashladnog sredstva, ako je moguće.

e) Ako vakumiranje nije moguće, napravite razvodnik tako da se rashladno sredstvo može ukloniti iz različitih delova sistema.

f) Uverite se da je cilindar postavljen na vagi pre nego što se oporavi.

g) Pokrenite mašinu za oporavak i radite u skladu sa uputstvima proizvođača.

h) Nemojte previše napuniti cilindre. (Ne više od 80% zapremine tečnosti).

i) Ne prekoračujte maksimalni radni pritisak cilindra, čak ni privremeno.

j) Kada su cilindri pravilno napunjeni i postupak završen, pobrinite se da se cilindri i oprema odmah uklone sa mesta i da se zatvore svi izolacioni ventili na opremi.

k) Oporabljeno rashladno sredstvo neće se puniti u drugi rashladni sistem ako nije očišćeno i provereno.

### 24. Označavanje

Oprema mora biti etiketirana tako da znači da je ukinuta i ispražnjena od rashladnog sredstva. Oznaka mora biti datirana i potpisana. Uverite se da na ek ventilu postoje nalepnice

### 25. Reparacija

Kada uklanjate rashladno sredstvo iz sistema, bilo radi servisiranja ili prestanka rada, preporučuje se dobra praksa da se sva rashladna sredstva uklanjaju bezbedno.

Prilikom prebacivanja rashladnog sredstva u boce, osigurajte da se koriste samo odgovarajući cilindri za prikupljanje rashladnog sredstva. Uverite se da je na raspolaganju tačan broj cilindara za ukupno punjenje sistema. Svi cilindri koji se koriste namenjeni su za prikupljeno rashladno sredstvo i označeni za to rashladno sredstvo (tj. Posebni cilindri za povraćaj rashladnog sredstva). Cilindri moraju biti u kompletu sa sigurnosnim ventilom i pripadajućim zapornim ventilima u ispravnom stanju.

Prazni cilindri za oporavak se evakušu i, ako je moguće, ohlade pre nego što dođe do oporavka.

Oprema za oporabu mora biti u ispravnom stanju sa nizom uputstava koja se odnose na opremu koja je u ruci i mora biti pogodna za oporabu svih odgovarajućih rashladnih fluida, uključujući, kada je primenljivo, zapaljive rashladne fluide. Pored toga, komplet kalibriranih vaga mora biti dostupan i u dobrom stanju. Creva moraju biti u kompletu sa spojnicama za odvajanje koje ne cure, i u dobrom stanju. Pre upotrebe mašine za oporavak, proverite da li je u zadovoljavajućem stanju, da li je pravilno održavana i da li su sve povezane električne komponente zapečaćene kako bi se sprečilo paljenje u slučaju ispuštanja rashladnog sredstva. Ako sumnjate, obratite se proizvođaču. Oporabljeno rashladno sredstvo vraća se dobavljaču rashladnog sredstva u ispravnom cilindru za oporabu i dogovara se odgovarajuća napomena o prenosu otpada. Ne mešajte rashladna sredstva u uređajima za sakupljanje, posebno ne u cilindrima. Ako želite ukloniti kompresore ili kompresorska ulja, osigurajte da su evakuisani na prihvatljiv nivo kako biste bili sigurni da zapaljivo rashladno sredstvo ne ostaje unutar maziva. Proces evakuacije mora se izvršiti pre vraćanja kompresora dobavljačima. Za ubrzanje ovog procesa koristeće se samo električno grejanje tela kompresora. Kada se ulje ispušta iz sistema, mora se bezbedno izvoditi.

# UPOZORENJA ZA INSTALACIJU (R32)

## Važna upozorenja

1. Klima uređaj mora instalirati profesionalno osoblje, a priručnik za ugradnju koristi se samo za profesionalno osoblje instalacije! Specifikacije instalacije treba da podležu našim propisima o servisiranju nakon prodaje.
2. Pri punjenju zapaljivog rashladnog sredstva, bilo koji od vaših nepristojnih postupaka može prouzrokovati ozbiljne povrede ili povrede ljudskog tela i predmeta.
3. Nakon završetka instalacije mora se izvršiti test curenja.
4. Pre održavanja ili popravke klima uređaja sa zapaljivim rashladnim sredstvom neophodno je obaviti sigurnosni pregled kako bi se osiguralo da se rizik od požara svede na minimum.
5. Mašinom je neophodno upravljati pod kontrolisanim postupkom kako bi se osiguralo da se svaki rizik koji proizilazi iz zapaljivog gasa ili pare tokom rada svede na minimum.
6. Zahtevi za ukupnu težinu napunjenog rashladnog sredstva i površinu prostorije koja treba da bude opremljena klima uređajem (prikazani su kao u sledećim tabelama GG.1 i GG.2)

## Maksimalno punjenje i potrebna minimalna površina poda

$$m_1 = (4 \text{ m}^3) \times \text{LFL}, m_2 = (26 \text{ m}^3) \times \text{LFL}, m_3 = (130 \text{ m}^3) \times \text{LFL}$$

Tamo gde je LFL donja zapaljiva granica u kg/m<sup>3</sup>, R32 LFL je 0.038 kg/m<sup>3</sup>.

### Za uređaje čija je količina punjenja $m_1 < M < m_2$ :

Maksimalno punjenje u sobi mora biti u skladu sa sledećim:

$$m_{\max} = 2.5 \times (\text{LFL})^{5/4} \times h_0 \times (A)^{1/2}$$

Potrebna minimalna površina poda  $A_{\min}$  za ugradnju uređaja sa punjenjem rashladnog sredstva M (kg) mora biti u skladu sa sledećim:  $A_{\min} = (M / (2.5 \times (\text{LFL})^{5/4} \times h_0))^2$

Gde:

**Tabela GG.1 - Maksimalno punjenje (kg)**

Tip gasa	LFL (kg/m <sup>3</sup> )	h <sub>0</sub> (m)	Površina prostorije (m <sup>2</sup> )						
			4	7	10	15	20	30	50
R32	0.306	1	1.14	1.51	1.8	2.2	2.54	3.12	4.02
		1.8	2.05	2.71	3.24	3.97	4.58	5.61	7.254
		2.2	2.5	3.31	3.96	4.85	5.6	6.86	8.85

**Tabela GG.2 - Minimalna površina sobe (m<sup>2</sup>)**

Tip gasa	LFL (kg/m <sup>3</sup> )	h <sub>0</sub> (m)	Punjenje (M) (kg) Minimalna površina prostorije (m <sup>2</sup> )						
			4	7	10	15	20	30	50
R32	0.306		1.224kg	1.836kg	2.448kg	3.672kg	4.896kg	6.12kg	7.956kg
		0.6		29	51	116	206	321	543
		1		10	19	42	74	116	196
		1.8		3	6	13	23	36	60
		2.2		2	4	9	15	24	40

## Principi bezbednosti instalacije

### 1. Bezbednost lokacije

- Otvoreni plamen zabranjen
- Ventilacija neophodna



### 2. Bezbednost rada

- Statički elektricitet
- Obavezno nositi zaštitnu odeću i antistatičke rukavice
- Ne koristite mobilni telefon



### 3. Sigurnost instalacije

- Detektor curenja rashladnog sredstva
- Odgovarajuće mesto instalacije



















Ova Slika je šematski prikaz detektora curenja rashladnog sredstva.

### Imajte na umu da:

1. Mesto ugradnje mora biti dobro provetreno.
2. Na mestima za instaliranje i održavanje klima uređaja pomoću rashladnog sredstva R32 ne sme biti otvorene vatre ili zavarivanja, pušenja, sušenja peći ili bilo kog drugog izvora toplote većeg od 548 koji lako stvara otvorenu vatru.
3. Kada instalirate klima uređaj, potrebno je preduzeti odgovarajuće antistatičke mere kao što je nošenje antistatične odeće i / ili rukavica.
4. Potrebno je izabrati mesto pogodno za ugradnju ili održavanje pri čemu ulazi i izlazi za vazduh unutrašnje i spoljne jedinice ne smeju biti okruženi preprekama niti u blizini bilo kog izvora toplote ili zapaljivog i / ili eksplozivnog okruženja.
5. Ako tokom instalacije unutrašnja jedinica pati od rashladnog fluida, neophodno je odmah isključiti ventil spoljne jedinice i celo osoblje treba izaći dok rashladno sredstvo u potpunosti ne procuri 15 minuta. Ako je proizvod oštećen, takav oštećeni proizvod morate nositi natrag do stanice za održavanje, a zabranjeno je zavarivanje cevi za rashladno sredstvo ili obavljanje drugih radnji na mestu korisnika.
6. Neophodno je izabrati mesto na kojem će se ulazni i izlazni vazduh unutrašnje jedinice ujednačiti.
7. Neophodno je izbegavati mesta na kojima se nalaze drugi električni proizvodi, utikači i utičnice prekidača za napajanje, kuhinjski ormar, krevet, sofa i druge dragocenosti tačno ispod linija na dve strane unutrašnje jedinice.

## Predloženi alati

Alatka	Slika	Alatka	Slika	Alatka	Slika
Standardni ključ		rezač cevi		Vakumska pumpa	
Podesivi / okasti ljučevi		odvijač		Zaštitne naočare	
Moment ključ		Kolektor i merila		Radne rukavice	
Inbus ključ		Libela		Vaga za rashladno sredstvo	
Bušilica i burgije		Nareznica		Mikrometar	
Hilti		AmperMetar			

## Dužina cevi i dodatno rashladno sredstvo

Kapacitet Inverter modela (Btu/h)	9K-12K		18K-36K	
Dužina cevi sa standardnim punjenjem	5m	5m	5m	5m
Dužina cevi sa standardnim punjenjem (severnoamerička itd.)	7.5m	7.5m	7.5m	7.5m
Maksimalna udaljenost između unutrašnje i spoljne jedinice	15m	25m	25m	25m
Dodatno punjenje rashladnog sredstva	20g/m	15g/m	30g/m	25g/m
Maks. razl. u nivou između unutrašnje i spoljne jedinice	10m	10m	10m	10m
Vrsta rashladnog sredstva	R22/R410A	R32	R22/R410A	R32

## Parametri obrtnog momenta

Prečnik cevi	Njutt metar [N k m]	Stopa od funte (1bf-ft)	Merač sile (kgf-m)
1/4" (φ6)	18 - 20	24.4 - 27.1	2.4 - 2.7
3/8" (φ9.52)	30 - 35	40.6 - 47.4	4.1 - 4.8
1/2" (φ12)	45 - 50	61.0 - 67.7	6.2 - 6.9
5/8" (φ15.88)	60 - 65	81.3 - 88.1	8.2 - 8.9

**Namenski distributivni uređaj i žica za klima uređaj**

Maksimalna radna struja klima uređaja (A)	Minimalna površina poprečnog preseka žice (mm <sup>2</sup> )	Specifikacija utičnice ili pre-kidača (A)	Specifikacija osigurača (A)
≤ 8	0.75	10	20
> 8 and ≤10	1.0	10	20
> 10 and ≤15	1.5	16	32
> 15 and ≤24	2.5	25	32
> 24 and ≤28	4.0	32	64
> 28 and ≤32	6.0	40	64

**NAPOMENA**

Ova tabela je samo za referencu, instalacija mora da ispunjava zahteve lokalnih zakona i propisa.

## INSTALACIJA UNUTRAŠNJE JEDINICE

### Korak 1: Izaberite mesto instalacije

1. Osigurajte da instalacija bude u skladu sa minimalnim dimenzijama instalacije (definisane u nastavku) i da ispunjava minimalnu i maksimalnu dužinu priključnog cjevovoda i maksimalnu promjenu nadmorske visine kako je definisano u odjeljku Sistemski zahtjevi.
2. Ulaz i izlaz vazduha neće biti ometani, osiguravajući pravi protok vazduha kroz prostoriju.
3. Kondenzat se može lako i sigurno odvoditi.
4. Svi spojevi mogu se lako povezati sa spoljnom jedinicom.
5. Unutrašnja jedinica je van dohvata dece.
6. Montažni zid dovoljno jak da izdrži četiri puta veću težinu i vibracije jedinice.
7. Filtru se lako može pristupiti za čišćenje.
8. Ostavite dovoljno slobodnog prostora da omogućite pristup za rutinsko održavanje.
9. Instalirajte najmanje 3 m od antene televizora ili radija. Rad klima uređaja može ometati radio ili TV prijem u područjima gde je prijem slab. Za pogodeni uređaj može biti potrebno pojačalo.
10. Ne instalirajte u vešeraj ili pored bazena zbog korozivnog okruženja.

### Minimalni razmaci u zatvorenom prostoru.

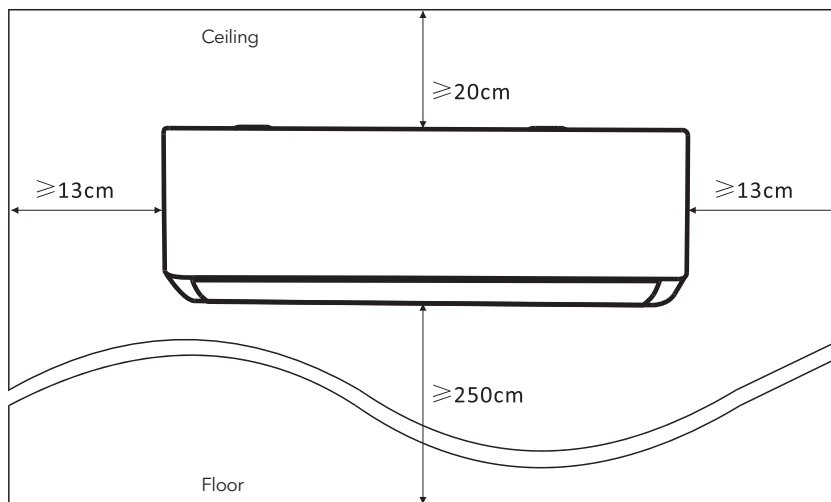

## Korak 2: Instalirajte montažnu ploču

1. Uzmite montažnu ploču sa zadnje strane unutrašnje jedinice.
2. Obavezno ispunite minimalne zahteve za dimenzije ugradnje u koraku 1, u skladu sa veličinom montažne ploče, odredite položaj i zalepite montažnu ploču blizu zida.
3. Podesite montažnu ploču vodoravno pomoću libele, a zatim označite položaje rupa za vijke na zidu.
4. Odložite montažnu ploču i bušite rupe na označenim položajima.
5. U rupe umetnite čepove za ekspanziju, a zatim okačite montažnu ploču i pričvrstite je vijcima

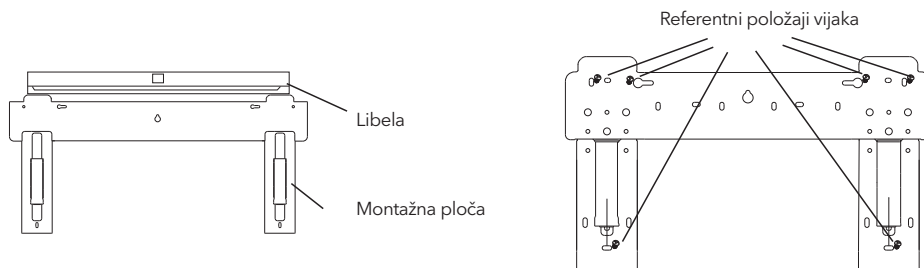

### Beleška:

- (I) Uverite se da je montažna ploča nakon postavljanja dovoljno čvrsta i ravna uz zid.
- (II) Ova prikazana slika može se razlikovati od stvarnog predmeta, uzmite ovaj drugi kao standard.

## Korak 3: Bušite zidnu rupu

U zidu treba izbušiti rupu za cevovode za rashladno sredstvo, odvodnu cev i priključne kablove.

1. Odredite mesto osnove zidne rupe na položaju montažne ploče.
2. Otvor treba da ima prečnik najmanje 70 mm i mali kosi ugao kako bi se olakšala drenaža.
3. Izbušite zidnu rupu bušilicom za jezgre od 70 mm i sa malim kosim uglom nižim od unutrašnjeg kraja oko 5 mm do 10 mm.
4. Postavite zidnu čauru i poklopac zidne čaure (oba su opcionalni delovi) da biste zaštitili delove za povezivanje.

### Oprez:

Kada bušite zidnu rupu, vodite računa da izbegavate žice, vodovod i druge osetljive komponente.

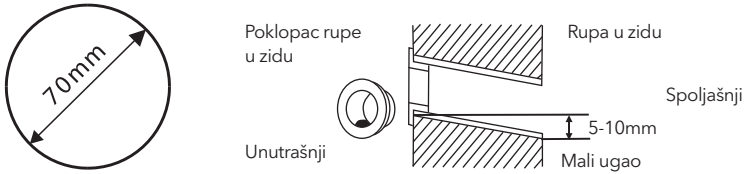

## Korak 4: Spajanje cevi za rashladno sredstvo

1. Prema položaju otvora na zidu, odaberite odgovarajući način cevovoda.

Postoje tri opcionalna režima cevovoda za unutrašnje jedinice kao što je prikazano na donjoj slici:

U režimu cevovoda 1 ili režimu cevovoda 3, makazama treba napraviti urez da se preseče plastični lim izvoda za cevovode i izvoda kablova na odgovarajućoj strani unutrašnje jedinice.

**Napomena:** Kada odsećete plastični lim na izlazu, rez treba obrezati da bi se glatko.

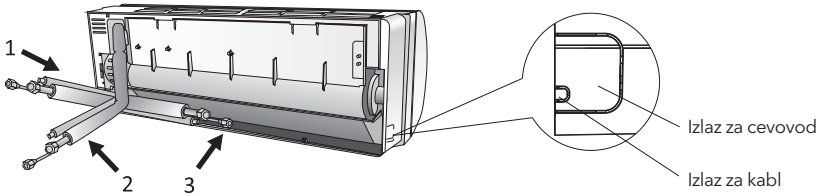

2. Savijanje spojnih cevi tako da je otvor okrenut nagore, kako je prikazano na slici

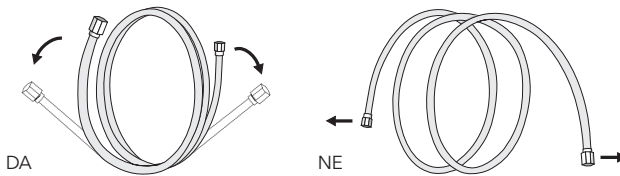



3. Skinite plastični poklopac na otvorima za cevi i skinite zaštitni poklopac sa kraja konektora cevovoda.
4. Proverite da li ima nešto na priključku cevi za povezivanje i uverite se da je otvor čist.
5. Nakon poravnjanja središta, zavrtite maticu priključne cevi da biste rukom zategnuli maticu što je moguće čvršće.
6. Pomoću moment ključa zategnite u skladu sa vrednostima obrtnog momenta u tabeli zahteva za obrtni momenat; (Pogledajte tabelu zahteva obrtnog momenta u odeljku INSTALACIONE MERE)
7. Zamotajte spoj sa izolacionom cevi

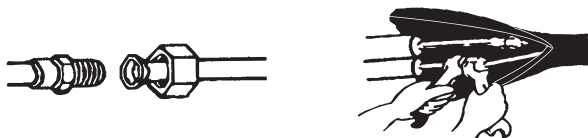

**Napomena:** Za rashladno sredstvo R32, konektor treba postaviti napolju.

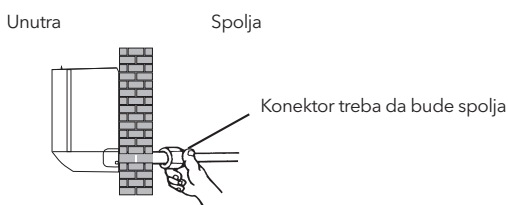

## Korak 5: Povežite drenažno crevo

1. Podesite drenažno crevo (ako je primenljivo)

U nekim modelima, obe strane unutrašnje jedinice imaju odvodne otvore, možete odabrati jedan od njih za pričvršćivanje odvodnog creva. I priključite neiskorišćeni odvodni otvor gumom pričvršćenom u jedan od njih

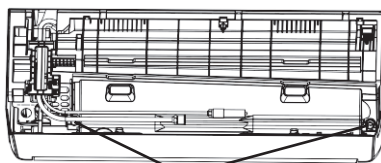

Drenažne posude

2. Priključite drenažno crevo na drenažni otvor, proverite da li je spoj čvrst i da li je brtveni efekat dobar.
3. Čvrsto umotajte spoj teflonskom trakom kako biste osigurali da ne curi.

**Napomena:** Uverite se da nema uvijanja ili udubljenja, a cevi treba postaviti koso nadole kako bi se izbeglo začepljenje, kako bi se osiguralo pravilno odvodnjavanje

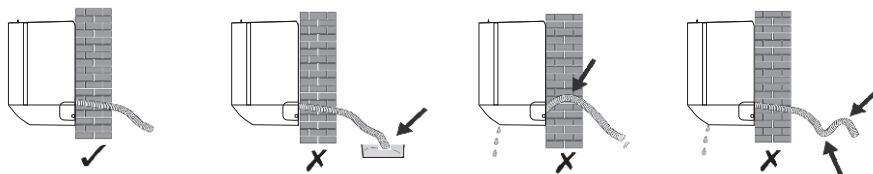

## Korak 6: Povežite ožičenje

1. Izaberite odgovarajuću veličinu kablova određenu maksimalnom radnom strujom na natpisnoj pločici. (Proverite veličinu kablova pogledajte odeljak INSTALACIONE MERE)
2. Otvorite prednju ploču unutrašnje jedinice.
3. Pomoću odvijača otvorite poklopac električne upravljačke kutije da biste otkrili priključni blok.
4. Odvijte stezaljku kabla.
5. Umetnite jedan kraj kabla u položaj kontrolne kutije sa zadnje strane desnog kraja unutrašnje jedinice.
6. Spojite žice na odgovarajući priključak prema šemi ožičenja na poklopcu električne upravljačke kutije. I pobrinite se da su dobro povezani.
7. Zavrnite stezaljku za kablove da biste pričvrstili kablove.
8. Vratite poklopac električne prednje kutije i prednju ploču.

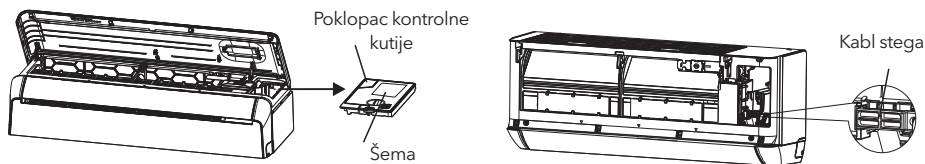

## Korak 7: Obmotajte cevovode i kablove

Nakon što su instalirane sve cevi za rashladno sredstvo, priključne žice i drenažno crevo, kako bi se uštedelo mesto, zaštitilo i izolovalo, mora se povezati izolacionom trakom pre nego što se provuku kroz zidnu rupu.

1. Rasporedite cevi, kablove i drenažno crevo, kao na sledećoj slici.

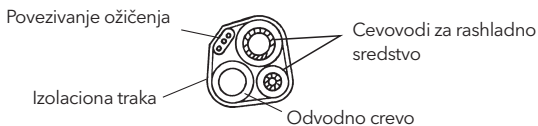

**Napomena:** (I) Proverite da li je drenažno crevo na dnu.  
(II) Izbegavajte ukrštanje i savijanje delova.

2. Upotrebom izolacione trake čvrsto umotajte cevi za rashladno sredstvo, spajajući žice i drenažno crevo.

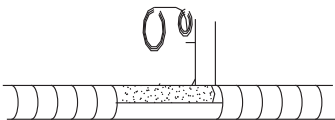

## Korak 8: Montiranje unutrašnje jedinice

1. Polako provucite cijevi za rashladno sredstvo, spajajuće žice i snop umotanog odvodnog crijeva kroz zidnu rupu.
2. Zakačite vrh unutrašnje jedinice na montažnu ploču.
3. Lagano pritisnite na levu i desnu stranu unutrašnje jedinice, proverite da li je unutrašnja jedinica čvrsto zakačena.
4. Gurnite dno unutrašnje jedinice da se zakopča na kuke montažne ploče i uverite se da je čvrsto zakačena.

**Ponekad, ako su cevi za rashladno sredstvo već ugrađene u zid ili ako želite da povežete cevi i žice na zid, uradite sledeće:**

- (I) Začepite oba kraja donje ploče, primenite malo sile ka spolja da biste skinuli donju ploču.
- (II) Zakačite vrh unutrašnje jedinice na montažnu ploču bez cevovoda i ožičenja.
- (III) Podignite unutrašnju jedinicu nasuprot zidu, rasklopite nosač na montažnoj ploči i pomoću ovog nosača poduprite unutrašnju jedinicu, biće prostora za rad.
- (IV) Uradite cevovode za rashladno sredstvo, ožičenje, spojite drenažno crevo i umotajte ih kao korake 4 do 7.
- (V) Vratite nosač montažne ploče.
- (VI) Gurnite donji deo unutrašnje jedinice kako biste se zakopčali na donje kuke montažne ploče i uverite se da je čvrsto zakačena.
- (VII) Vratite donju ploču unutrašnje jedinice.

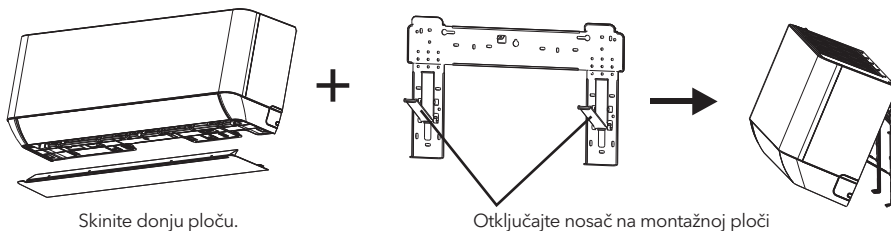

## INSTALACIJA SPOLJNE JEDINICE

### Korak 1: Izaberite mesto instalacije

Izaberite lokaciju koja omogućava sledeće:

1. Ne postavljajte spoljnu jedinicu u blizini izvora toplote, pare ili zapaljivog gasa.
2. Ne instalirajte jedinicu na previše vetrovitim ili prašnjavim mestima.
3. Ne instalirajte jedinicu tamo gde ljudi često prolaze. Izaberite mesto gde ispuštanje vazduha i radni zvuk neće ometati komšije.
4. Izbegavajte postavljanje jedinice tamo gde će biti izložena direktnoj sunčevoj svetlosti (ako je potrebno, koristite zaštitu koja ne sme ometati protok vazduha).
5. Rezerviшите prostore kao što je prikazano na slici da bi vazduh mogao slobodno da cirkuliše.
6. Postavite spoljnu jedinicu na sigurno i čvrsto mesto.
7. Ako je spoljna jedinica izložena vibracijama, stavite gumeni amortizer na noge jedinice.

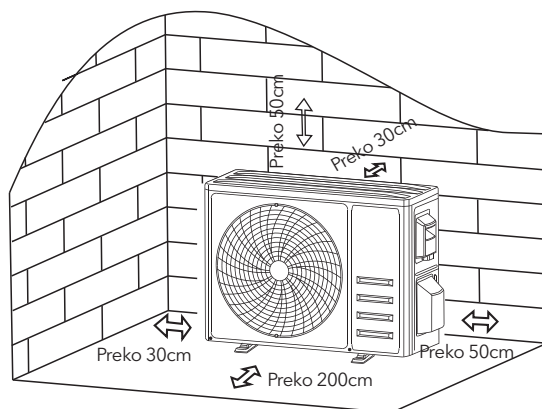

## Korak 2: Instalirajte odvodno crevo

1. Ovaj korak samo za modele pumpi za grejanje.
2. Umetnite drenažni spoj u rupu na dnu spoljne jedinice.
3. Priključite drenažno crevo na spoj i izvedite vezu dovoljno dobro.

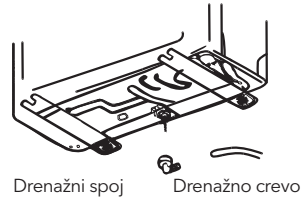

## Korak 3: Popravite spoljnu jedinicu

1. Prema dimenzijama ugradnje spoljne jedinice za obeležavanje položaja ugradnje za zatezne vijke.
2. Izbušite rupe i očistite betonsku prašinu i postavite vijke.
3. Ako je primenljivo, postavite 4 gumena pokrivača na rupu pre nego što postavite spoljnu jedinicu (opcionarno). Ovo će smanjiti vibracije i buku.
4. Postavite podnožje spoljne jedinice na svornjake i prethodno izbušene rupe.
5. Ključem dobro pričvrstite spoljašnju jedinicu vijcima.

### Beleška:

Spoljna jedinica se može pričvrstiti na zidni nosač. Sledite uputstva na zidnom nosaču da biste pričvrstili zidni nosač na zid, a zatim pričvrstite spoljnu jedinicu na njega i držite ga vodoravno. Zidni nosač mora biti u stanju da podnese najmanje 4 puta veću težinu spoljne jedinice

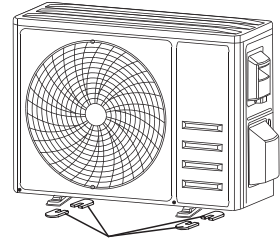

Instalirajte 4 gumena amortizera

## Korak 4: Instalirajte ožičenje

1. Pomoću odvijača odvrnite poklopac ožičenja, uhvatite ga i lagano pritisnite da biste ga skinuli.
2. Odvrnite stezaljku kabla i skinite je.
3. U skladu sa šemom ožičenja zalepljenom unutar poklopca ožičenja, povežite priključne žice na odgovarajuće terminale i proverite da li su sve veze čvrsto i sigurno.
4. Vratite stezaljku za kabl i poklopac ožičenja.

**Napomena:** Prilikom povezivanja žica unutrašnjih i spoljašnjih jedinica, struja treba da se prekine.

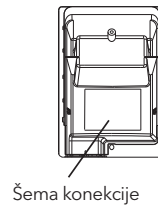
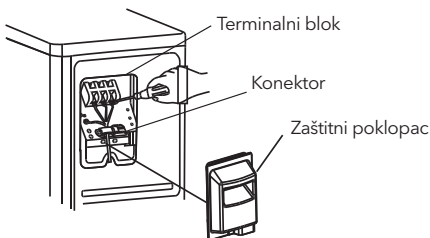

## Korak 5: Spajanje cevi za rashladno sredstvo

1. Odvrnite poklopac ventila, uhvatite ga i lagano pritisnite da biste ga skinuli (ako je poklopac ventila primenljiv).
2. Skinite zaštitne poklopce sa kraja ventila.
3. Skinite plastični poklopac na otvorima za cevi i proverite da li ima nešto na otvoru na priključnoj cevi i uverite se da je otvor čist.
4. Nakon poravnivanja centra, zakrenite maticu navrtke na priključnoj cevi da biste rukom zategnuli maticu što je moguće čvršće.
5. Pomoću ključa pridržavajte telo ventila i moment-ključem zategnite navrtku navrtke u skladu sa vrednostima obrtnog momenta u tabeli zahteva zakretnog momenta.  
(Pogledajte tabelu zahteva obrtnog momenta u odeljku **MERE PREDOSTROŽNOSTI UGRADNJE**)

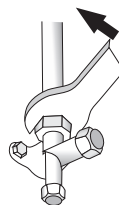
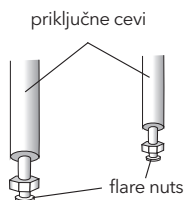
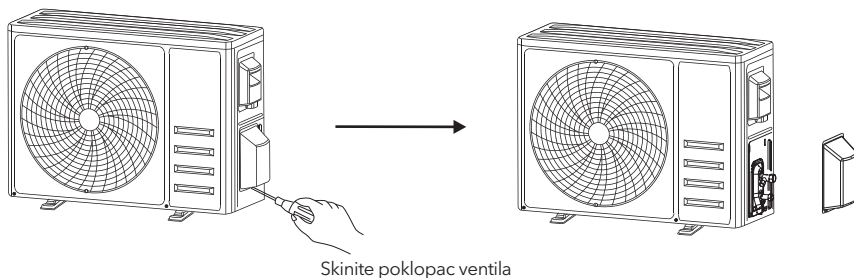

## Korak 6: Vakumiranje sistema

1. Upotrebite ključ za skidanje zaštitnih poklopaca sa servisnog priključka, ventila za nizak pritisak i ventila za visoki pritisak spoljne jedinice.
2. Spojite crevo za pritisak manometara na servisni otvor na ventilu niskog pritiska spoljne jedinice.
3. Spojite crevo za punjenje sa merača razvodnika na vakuumsku pumpu.
4. Otvorite ventil niskog pritiska merača razvodnika i zatvorite ventil visokog pritiska.
5. Uključite vakuumsku pumpu za usisavanje sistema.
6. Vreme usisavanja ne sme biti kraće od 15 minuta, ili proverite da li merač smeše pokazuje -0,1 MPa (-76 cmHg)
7. Zatvorite ventil niskog pritiska merača razvodnika i isključite vakuum.
8. Držite pritisak 5 minuta, uverite se da odskok smešnog pokazivača ne prelazi 0,005 MPa.
9. Otvorite ventil niskog pritiska u smeru suprotnom od kretanja kazaljke na satu za 1/4 okreta sa šesterokutnim ključem da malo sistema rashladnog sredstva napuni sistem, i zatvorite ventil niskog pritiska nakon 5 sekundi i brzo uklonite potisno crevo.
10. Proverite da li svi unutrašnji i spoljašnji spojevi propuštaju sapunastom vodom ili detektorom curenja.
11. Potpuno otvorite ventil niskog pritiska i ventil visokog pritiska spoljne jedinice šesterokutnim ključem.
12. Vratite zaštitne kapice na servisni priključak, ventil za nizak pritisak i ventil za visok pritisak pod spoljnom jedinicom.
13. Vratite poklopac ventila

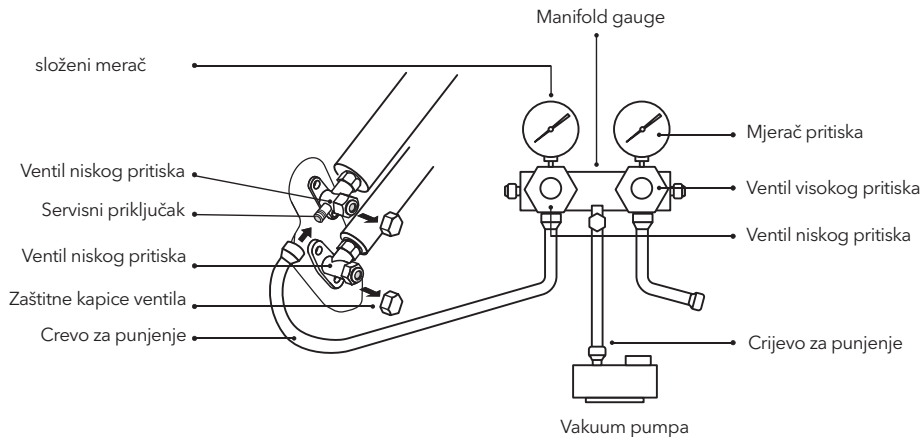

## TESTIRANJE

### Inspekcije pre probnog rada

Uradite sledeće provere pre probnog rada.

Opis	Način inspekcije
Inspekcija el-ektrične sigurnosti	<ul style="list-style-type: none"> <li>• Proverite da li je napon napajanja u skladu sa specifikacijama.</li> <li>• Proverite da li postoji neka pogrešna ili nedostajuća veza između dalekovoda, signalne linije i žica za uzemljenje.</li> <li>• Proverite da li otpor uzemljenja i otpor izolacije odgovaraju zahtevima.</li> </ul>
Inspekcija sig-urnosti ugradnje	<ul style="list-style-type: none"> <li>• Potvrdite smer i glatkost drenažne cevi.</li> <li>• Potvrdite da je spoj cevi za rashladno sredstvo u potpunosti instaliran.</li> <li>• Potvrdite sigurnost ugradnje spoljne jedinice, montažne ploče i unutrašnje jedinice.</li> <li>• Potvrdite da su ventili potpuno otvoreni.</li> <li>• Uverite se da u uređaju nema stranih predmeta ili alata.</li> <li>• Kompletna instalacija rešetke i ploče za dovod vazduha u unutrašnju jedinicu.</li> </ul>
Otkrivanje curenja rashladnog fluida	<ul style="list-style-type: none"> <li>• Zglob cevovoda, konektor dva ventila spoljne jedinice, kalem ventila, otvor za zavarivanje itd., Gde može doći do curenja.</li> <li>• Metoda otkrivanja pene: Nanesite sapunu vodom ili penom ravnomerno na delove gde može doći do curenja i promatrajte da li se pojavljuju mehurići ili ne, ako ne, to znači da su rezultati otkrivanja curenja sigurni.</li> <li>• Metoda detektora curenja: Koristite profesionalni detektor curenja i pročitajte uputstva za rad, otkrijte na mestu gde može doći do curenja. Trajanje otkrivanja curenja za svaku poziciju trebalo bi da traje 3 minuta ili više;</li> <li>• Ako rezultat ispitivanja pokaže da postoji curenje, maticu treba zategnuti i ponovo testirati dok ne dođe do curenja; Po završetku otkrivanja curenja, omotajte otvoreni cevni priključak unutrašnje jedinice termoizolacionim materijalom i omotajte izolacionom trakom.</li> </ul>

## Uputstvo za probno pokretanje



1. Uključite napajanje.
2. Pritisnite dugme ON / OFF na daljinskom upravljaču da biste uključili klima uređaj.
3. Pritisnite dugme Mode da biste prebacili režim COOL i HEAT.  
U svakom režimu podešenom dole:  
COOL - Podesite najnižu temperaturu  
HEAT - Podesite najvišu temperaturu
4. Pokrenite oko 8 minuta u svakom režimu i proverite da li su sve funkcije pravilno pokrenute i odgovorite na daljinski upravljač. Proverite funkcije prema preporuci:
  - 4.1 Ako temperatura izlaznog vazduha reaguje na režim hlađenja i grejanja
  - 4.2 Ako se voda pravilno odvodi iz drenažnog creva
  - 4.3 Ako se žaluzina i deflektori (opcionarno) rotiraju pravilno
5. Posmatrajte stanje probnog rada klima uređaja najmanje 30 minuta.
6. Nakon uspešno probnog rada vratite normalno podešavanje i pritisnite dugme ON / OFF na daljinskom upravljaču da biste isključili jedinicu.
7. Obavestite korisnika da pažljivo pročita ovo uputstvo pre upotrebe i pokažite mu kako se koristi klima uređaj, potrebno znanje za servis i održavanje i podsetnik za skladištenje dodatne opreme.

### Beleška:

Ako je temperatura okoline veća od opsega, pogledajte odeljak UPUTSTVO ZA UPOTREBU i ne može da pokrene režim HLAĐENJE ili GREJANJE, podignite prednju ploču i pogledajte rad dugmeta za hitne slučajeve da biste pokrenuli režim HLAĐENJA i GREJANJA.

## ODRŽAVANJE UREĐAJA

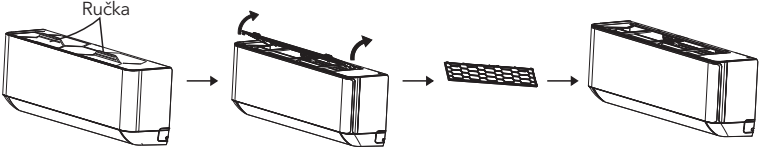
<p><b>⚠</b> <b>Upozorenje</b></p>	<ul style="list-style-type: none"> <li>• Pri čišćenju morate isključiti mašinu i isključiti napajanje duže od 5 minuta.</li> <li>• Klima uređaj ni u kom slučaju ne smete isprati vodom. Isparljiva tečnost (npr. Razređivač ili benzin) oštetice klima uređaj, pa za čišćenje klima uređaja koristite samo meku suhu krpu ili mokru krpu namočenu u neutralni deterdžent.</li> <li>• Obratite pažnju na redovno čišćenje sita filtra kako biste izbegli prekrivanje prašinom koja će uticati na efekat sita filtra.</li> <li>• Kada je radno okruženje prašnjavo, učestalost čišćenja treba na odgovarajući način povećati.</li> <li>• Nakon uklanjanja ekrana filtra, ne dodirujte rebra unutrašnje jedinice kako biste izbegli ogrebotine.</li> </ul>
<p><b>Očistite uređaj</b></p>	<div style="text-align: center;">  <p>Osušite ga nežno      Obrisite površinu jedinice</p> <p>Savet: Često ga brišite kako biste održali klima uređaj čistim i lepim izgledom.</p> </div>
<p><b>Zamena Filtera</b></p>	<ul style="list-style-type: none"> <li>• Uхватite podignutu ručku na filteru rukom, a zatim izvucite filter u smeru koji odstupa od jedinice, tako da je gornja ivica filtera odvojena od jedinice. Filter se može ukloniti podizanjem filtera prema gore.</li> <li>• Kada instalirate filter, prvo umetnite donji kraj filtera u odgovarajući položaj jedinice, a zatim stisnite gornji kraj filtera u odgovarajući položaj izvijanja tela jedinice.</li> </ul>

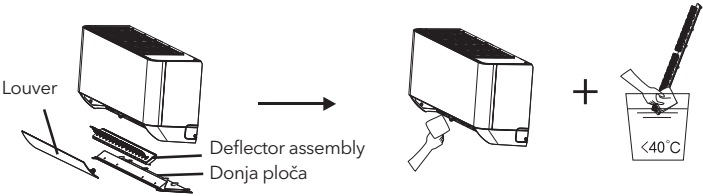
<p><b>Zamena Filtera</b></p>	
<p><b>Pranje filtera</b></p>	 <p>Izvadite filter</p> <p>Očistite filter sa sapunom i vodom i osušite ga na vazduhu</p> <p>Zamenite filter</p> <p>SUPROTNO SMERU VAĐENJA FILTERA</p> <p>Savet: Kada u filtru pronađete nakupljenu prašinu, očistite filter na vreme kako biste osigurali čist, zdrav i efikasan rad unutar klima uređaja.</p>
<p><b>Čišćenje unu-trašnjeg vazdušnog ka-nala</b></p>	<ul style="list-style-type: none"> <li>• Prvo otpustite dugme na sredini žaluzine i savijte ga napolje da biste ga izvadili.</li> <li>• Zatim, uhvatite obe strane donje ploče da biste je skinuli.</li> <li>• Na kraju, palcem otpustite kopču sklopa deflektora i izvadite je.</li> <li>• Obrišite sklop vazdušnog kanala i ventilatora čistom i iscijedenom mokrom krpom.</li> <li>• Uklonjene delove očistite sapunicom i osušite na vazduhu.</li> <li>• Nakon čišćenja, vratite uklonjene delove.</li> </ul>  <p>Louver</p> <p>Deflector assembly</p> <p>Donja ploča</p> <p>&lt;40°C</p>
<p><b>Servis i odžavanje</b></p>	<ul style="list-style-type: none"> <li>• Kada se klima uređaj ne koristi duže vreme, uradite sledeće: Izvadite baterije daljinskog upravljača i isključite napajanje klima uređaja.</li> <li>• Kada počinjete da koristite nakon dugotrajnog isključivanja:       <ol style="list-style-type: none"> <li>1. Očistite jedinicu i zaslon filtera;</li> <li>2. Proverite da li postoje prepreke na ulazu i izlazu vazduha unutrašnjih i spoljnih jedinica;</li> <li>3. Proverite da li je odvodna cev nesmetana; Instalirajte baterije daljinskog upravljača i proverite da li je napajanje uključeno.</li> </ol> </li> </ul>



# REŠAVANJE PROBLEMA

Neispravnost	Mogući uzroci
Uređaj ne radi	Prekid napajanja / izvučen utikač.
	Oštećen motor ventilatora unutrašnje / spoljne jedinice.
	Neispravan termomagnetski prekidač kompresora.
	Neispravan zaštitni uređaj ili osigurači.
	Otpušteni priključci ili utikač izvučeni.
	Ponekad prestane da radi kako bi zaštitio uređaj.
	Napon veći ili niži od raspona napona..
	Aktivna funkcija TIMER-ON.
Oštećena elektronska kontrolna ploča.	
Čudan miris	Priljavi vazdušni filter.
Buka tekuće vode	Povratni protok tečnosti u cirkulaciji rashladnog sredstva.
Fina magla dolazi iz otvora za vazduh	To se dešava kada vazduh u sobi postane veoma hladan, na primer u režimima HLAĐENJE ili ODVLAŽIVANJE / SUŠENJE.
Čuje se neobična buka	Ova buka nastaje širenjem ili skupljanjem prednje ploče zbog promena temperature i ne ukazuje na problem.
Nedovoljan protok vazduha, bilo vruć, bilo hladan	Neprikladno podešavanje temperature.
	Prepreke za usis i izlaz klima uređaja.
	Priljavi vazdušni filter.
	Brzina ventilatora postavljena na minimum.
	Ostali izvori toplote u sobi.
Nema rashladnog sredstva.	
Uređaj ne reaguje na komande	Daljinski upravljač nije dovoljno blizu unutrašnje jedinice.
	Potrebno je zameniti baterije daljinskog upravljača.
	Prepreke između daljinskog upravljača i prijemnika signala u unutrašnjoj jedinici.
Ekran je isključen	Aktivna funkcija DISPLAY
	Nestanka struje.
Odmah isključite klima uređaj i isključite napajanje u slučaju	Čudni zvukovi tokom rada.
	Neispravna elektronska kontrolna ploča.
	Neispravni osigurači ili prekidači.
	Prskanje vode ili predmeta unutar uređaja.
	Pregrejani kablovi ili utikači
	Vrlo jaki mirisi koji dolaze iz uređaja.

## Kodovi za greške na displeju

U slučaju greške, na displeju unutrašnje jedinice prikazani su sledeći kodovi grešaka:

Displej	Opis problema	Displej	Opis problema
E1	Kvar senzora sobne temperature u zatvorenom	E8	Kvar senzora temperature vanjskog pražnjenja
E2	Kvar senzora temperature unutrašnje cevi	E9	Spoljašnja greška IPM modula
E3	Kvar spoljnog senzora temperature cevi	EA	Spoljašnja struja otkriva kvar
E4	Curenje ili kvar sistema rashladnog sredstva	EE	Spoljašnja greška EEPROM-a na PCB-u
E6	Neispravnost motora unutrašnjeg ventilatora	EH	Kvar motora spoljašnjeg ventilatora
E7	Kvar senzora spoljne temperature okoline	EF	Kvar spoljnog senzora temperature usisavanja
EO	Kvar unutrašnje i spoljašnje komunikacije		

## SMERNICE ZA ODLAGANJE (evropska)

Ovaj uređaj sadrži rashladno sredstvo i druge potencijalno opasne materijale. Prilikom odlaganja ovog uređaja zakon zahteva posebno prikupljanje i postupanje. NE bacajte ovaj proizvod kao kućni otpad ili nesortirani komunalni otpad.

- Uređaj odložite u namensko komunalno postrojenje za sakupljanje otpada.
- Kada kupujete novi uređaj, prodavac će vratiti stari uređaj besplatno.
- Proizvođač će takođe besplatno vratiti stari uređaj.
- Prodajte uređaj sertifikovanim dilerima otpadnog metala.
- Bacanje ovog uređaja u šumu ili drugo prirodno okruženje ugrožava vaše zdravlje i štetno je za životnu sredinu.
- Opasne supstance mogu procuriti u podzemnu vodu i ući u prehrambeni lanac.



Korisničko uputstvo za korištenje Smart Wifi aplikacije možete pronaći na:  
<https://tesla.info/wp-content/uploads/pdf/TeslaTTWiFiapp.pdf>



## REKLAMACIONA IZJAVA

**Podaci o potrošaču:**

Ime i prezime/poslovno ime: \_\_\_\_\_

Adresa: \_\_\_\_\_

Potpis kupca: \_\_\_\_\_ b.r.l.k. \_\_\_\_\_

Broj fiskalnog računa / fakture: \_\_\_\_\_

**Podaci o Prodavcu:**

Ime i prezime (Ime firme): \_\_\_\_\_

Adresa: \_\_\_\_\_

Potpis Prodavca: \_\_\_\_\_ br.l.k. (PIB firme) \_\_\_\_\_

**U** \_\_\_\_\_, **Dana:** \_\_\_\_\_ **M.P. Potpis:** \_\_\_\_\_

**Proizvođač/Uvoznik**

Comtrade Distribution d.o.o. Bulevar Zorana Đinđića 125i

**U** \_\_\_\_\_, **Dana:** \_\_\_\_\_ **M.P. Potpis:** \_\_\_\_\_

**\* Napomena: U slučaju reklamacije, Potrošač se obraća Prodavcu.**
**Specifikacija isporučene robe:**

Šifra i Naziv Robe:	Serijski broj:

**Obavezno se upoznati sa pravima i obavezama na sledećim stranama ovog dokumenta.**

## Saobraznost:

- Trgovac je pravno lice, preduzetnik ili fizičko lice koje nastupa na tržištu u okviru svoje poslovne delatnosti ili u druge komercijalne svrhe, uključujući i druga lica koja posluju u njegovo ime ili za njegov račun.
- Prodavac je trgovac sa kojim je Potrošač zaključio ugovor o prodaji robe, odnosno pružanju usluge.
- Potrošač je fizičko lice koje na tržištu pribavlja robu ili usluge u svrhe koje nisu namenjene njegovoj poslovnoj ili drugoj komercijalnoj delatnosti.
- Roba je telesna pokretna stvar navedena na strani 1. ove Reklamacione izjave.
- Prodavac je dužan da isporuči robu koja je saobrazna ugovoru.
- Pretpostavlja se da je isporučena roba saobrazna ugovoru:
  - 1) ako odgovara opisu koji je dao Prodavac i ako ima svojstva robe koju je Prodavac pokazao Potrošaču kao uzorak ili model;
  - 2) ako ima svojstva potrebna za naročitu upotrebu za koju je Potrošač nabavlja, a koja je bila poznata Prodavcu ili mu je morala biti poznata u vreme zaključenja ugovora;
  - 3) ako ima svojstva potrebna za redovnu upotrebu robe iste vrste;
  - 4) ako po kvalitetu i funkcionisanju odgovara onome što je uobičajeno kod robe iste vrste i što Potrošač može osnovano da očekuje s obzirom na prirodu robe i javna obećanja o posebnim svojstvima robe data od strane Prodavca, proizvođača ili njihovih predstavnika, naročito ako je obećanje učinjeno putem oglasa ili na ambalaži robe.
- Prodavac odgovara za nesaobraznosti isporučene robe ugovoru ako:
  - 1) je postojala u času prelaska rizika na Potrošača, bez obzira na to da li je za tu nesaobraznost Prodavac znao;
  - 2) se pojavila posle prelaska rizika na Potrošača i potiče od uzroka koji je postojao pre prelaska rizika na Potrošača;
  - 3) je Potrošač mogao lako uočiti, ukoliko je Prodavac izjavio da je roba saobrazna ugovoru.
- Prodavac je odgovoran i za nesaobraznost nastalu zbog nepravilnog pakovanja, nepravilne instalacije ili montaže koju je izvršio on ili lice pod njegovim nadzorom, kao i za nepravilnu instalaciju ili montažu robe koja je posledica nedostatka u uputstvu koje je predao Potrošaču radi samostalne instalacije ili montaže.
- Prodavac ne odgovara za nesaobraznost ako je u trenutku zaključenja ugovora Potrošaču bilo poznato ili mu nije moglo ostati nepoznato da roba nije saobrazna ugovoru ili ako je uzrok nesaobraznosti u materijalu koji je dao Potrošač.
- Odgovornost Prodavca za nesaobraznost robe ugovoru ne sme biti ograničena ili isključena suprotno odredbama Zakona o zaštiti potrošača.
- Prodavac nije vezan javnim obećanjem u pogledu svojstva robe ako:
  - 1) nije znao ili mogao znati za dato obećanje;
  - 2) je pre zaključenja ugovora objavljena ispravka obećanja;
  - 3) obećanje nije moglo uticati na odluku Potrošača da zaključi ugovor.
- Ako isporučena roba nije saobrazna ugovoru, Potrošač koji je obavestio Prodavca o nesaobraznosti ima pravo da zahteva od Prodavca da otkloni nesaobraznost, bez naknade, opravkom ili zamenom ili da zahteva odgovarajuće umanjenje cene ili da raskine ugovor u pogledu te robe.
- Potrošač ima pravo da bira između opravke ili zamene kao načina otklanjanja nesaobraznosti robe.
- Ako otklanjanje nesaobraznosti opravkom ili zamenom nije moguće, Potrošač ima pravo da zahteva odgovarajuće umanjenje cene ili raskid ugovora ako:
  - 1) nesaobraznost ne može da se otkloni opravkom ili zamenom uopšte, ni u primerenom roku;
  - 2) ne može da ostvari pravo na opravku ili zamenu, to jest ako Prodavac nije izvršio opravku ili zamenu u primerenom roku;
  - 3) opravka ili zamena ne može da se sprovede bez značajnijih nepogodnosti za Potrošača zbog prirode robe i njene namene;
  - 4) otklanjanje nesaobraznosti opravkom ili zamenom predstavlja nesrazmerno opterećenje za Prodavca.
- Nesrazmerno opterećenje za Prodavca u smislu Zakona o zaštiti potrošača ("Sl. glasnik RS" br. 88/2021 - dalje: Zakon), javlja se ako u poređenju sa umanjenjem cene i raskidom ugovora, stvara preterane troškove, uzimajući u obzir:
  - 1) vrednost robe koju bi imala da je saobrazna ugovoru;
  - 2) značaj saobraznosti u konkretnom slučaju;
  - 3) da li se nesaobraznost može otkloniti bez značajnijih nepogodnosti za Potrošača.
- Potrošač ima pravo da zahteva zamenu, odgovarajuće umanjenje cene ili da raskine ugovor zbog istog ili drugog nedostatka saobraznosti koji se posle prve opravke pojavi, a ponovna opravka je moguća samo uz izričitu saglasnost Potrošača.
- Uzimajući u obzir prirodu robe i svrhu zbog koje je Potrošač nabavio, opravka ili zamena mora se izvršiti u

- primerenom roku bez značajnih neugodnosti za Potrošača i uz njegovu saglasnost.
- Ako se nesaobraznost pojavi u roku od šest meseci od dana prelaska rizika na Potrošača, Potrošač ima pravo da bira između zahteva da se nesaobraznost otkloni zamenom, odgovarajućim umanjnjem cene ili da izjavi da raskida ugovor.
  - Ako se nesaobraznost pojavi u roku od šest meseci od dana prelaska rizika na Potrošača, otklanjanje nesaobraznosti moguće je opravkom uz izričitu saglasnost Potrošača.
  - Sve troškove koji su neophodni da bi roba postala saobrazila ugovoru, a naročito troškove rada, materijala, preuzimanja i isporuke, snosi Prodavac.
  - Potrošač ne može da raskine ugovor ako je nesaobraznost robe neznatna.
  - Potrošač ima pravo da zahteva od Prodavca naknadu štete koja potiče od nesaobraznosti robe, u skladu sa opštim pravilima o odgovornosti za štetu.

## **Rokovi**

### **Prodavac je odgovoran za nesaobraznost robe ugovoru koja se pojavi u roku od dve godine od dana prelaska rizika na Potrošača.**

Ako nesaobraznost nastane u roku od šest meseci od dana prelaska rizika na Potrošača, pretpostavlja se da je nesaobraznost postojala u trenutku prelaska rizika, osim ako je to u suprotnosti sa prirodom robe i prirodom određene nesaobraznosti. Teret dokazivanja da nije postojala nesaobraznost snosi Prodavac. Prodavac odgovara za nesaobraznost polovne robe ugovoru, koja se pojavi u roku od jedne godine od dana prelaska rizika na Potrošača.

Napred navedeni rokovi ne teku u periodu koji Prodavac koristi za otklanjanje nesaobraznosti.

Radi ostvarivanja svojih prava, Potrošač izjavljuje reklamaciju Prodavcu. Potrošač može da izjavi reklamaciju na prodajnom mestu gde je roba kupljena ili na drugom mestu koje je određeno za prijem reklamacija, telefonom, pisanim putem, elektronskim putem ili na trajnom nosaču zapisa, uz dostavu računa na uvid ili drugog dokaza o kupovini (kopija računa, slip i sl.). Prodavac je dužan da Potrošaču bez odlaganja izda pisanu potvrdu ili elektronskim putem potvrdi prijem reklamacije, odnosno saopšti broj pod kojim je zavedena njegova reklamacija u evidenciji primljenih reklamacija. Prodavac je dužan da bez odlaganja, a najkasnije u roku od osam dana od dana prijema reklamacije, pisanim ili elektronskim putem odgovori Potrošaču na izjavljenu reklamaciju. Odgovor Prodavca na reklamaciju Potrošača mora da sadrži odluku Prodavca da li prihvata reklamaciju, obrazloženje ako ne prihvata reklamaciju, izjašnjenje o zahtevu Potrošača o načinu rešavanja i konkretan predlog u kom roku će i kako rešiti reklamaciju ukoliko je prihvata. Rok za rešavanje reklamacije ne može da bude duži od 30 dana od dana podnošenja reklamacije.

Prodavac je dužan da postupi u skladu sa odlukom i predlogom za rešavanje reklamacije, ukoliko je dobio prethodnu saglasnost potrošača. Rok za rešavanje reklamacije prekida se kada Potrošač primi odgovor Prodavca na izjavljenu reklamaciju i počinje da teče iznova kada Prodavac primi izjašnjenje Potrošača. Potrošač je dužan da se izjasni na odgovor Prodavca najkasnije u roku od tri dana od dana prijema odgovora Prodavca. Ukoliko se potrošač u propisanom roku na izjasni, smatraće se da nije saglasan sa predlogom Prodavca.

Ukoliko Prodavac iz objektivnih razloga nije u mogućnosti da udovolji zahtevu Potrošača u propisanom roku, dužan je da o produžavanju roka za rešavanje reklamacije obavesti Potrošača i navede rok u kome će je rešiti, kao i da dobije njegovu saglasnost, što je u obavezi da evidentira u evidenciji primljenih reklamacija. Produžavanje roka za rešavanje reklamacija moguće je samo jednom.

Ukoliko Prodavac odbije reklamaciju, dužan je da Potrošača obavesti o mogućnosti rešavanja spora vansudskim putem i nadležnim telima za vansudsko rešavanje potrošačkih sporova.

Nemogućnost Potrošača da dostavi Prodavcu ambalažu robe ne može biti uslov za rešavanje reklamacije, ni razlog za odbijanje otklanjanja nesaobraznosti.

Ukoliko Prodavac usmeno izjavljenu reklamaciju reši u skladu sa zahtevom Potrošača prilikom njenog izjavljivanja, nije dužan da Potrošaču izda potvrdu o prijemu reklamacije ili da pisanim ili elektronskim putem odgovori Potrošaču na izjavljenu reklamaciju.

## **Napomene:**

Kupac robe koji se ne smatra potrošačem u smislu Zakona o zaštiti potrošača ima pravo na saobraznost robe i sva druga prava u skladu sa ugovorom zaključenim sa prodavcem takve robe, ukoliko ista nisu u suprotnosti sa pomenutim ugovorom o prodaji te robe. Ukoliko drugačije nije definisano ugovorom, Kupac robe koji se ne smatra potrošačem u smislu Zakona o zaštiti potrošača, ima pravo na rok za saobraznost uređaja u trajanju od jedne godine od dana prelaska rizika na kupca.

- Dobijanjem ove Reklamacione izjave, smatra se da je potrošač upoznat sa svime što u njoj piše.
- Za sve sporove vezane za ovu Reklamacionu izjavu biće nadležan sud u Beogradu.

**PODACI O MONTAŽI KLIMA UREĐAJA**

Montažer	Datum montaže	Pečat montažera	Potpis montažera

**PODACI O SERVISIRANJU KLIMA UREĐAJA**

Servis	Datum servisiranja	Opis usluga	Potpis servisera

**PODACI O SERVISIRANJU KLIMA UREĐAJA**

Servis	Datum servisiranja	Opis usluga	Potpis servisera

**PODACI O SERVISIRANJU KLIMA UREĐAJA**

Servis	Datum servisiranja	Opis usluga	Potpis servisera

**PODACI O SERVISIRANJU KLIMA UREĐAJA**

Servis	Datum servisiranja	Opis usluga	Potpis servisera

- Aleksinac**, TR SKY, Knjaza Miloša 86/4, 018/805-577; 065/4029366; 065/5377766, sky\_aleksinac@yahoo.com
- Arandelovac**, MB ELEKTRONIC, Kralja Petra I bb, 034/701-235; 062 701 235, office@mbelectronic.rs
- Bač**, Bačka Palanka, Bački Petrovac, KLIMA BUGI-SERVIS, Proleterska 26, 064/61-54-750, bsa@hallsys.net
- Bačka Palanka**, BAP ELEKTRO, Branka Radičevića 27, 021/754-093;063/580-905, bapel@eunet.rs
- Bela Crkva**, MOBIL & PRO, 1 Oktobra 67, 013/853-999 ; 066/0137117; 062/283 393, office@mobilpro.rs
- Bela Crkva**, MIG COMPUTERS, 1 Oktobra 58, 013/852-501; 063/1094-944, igor@migcomputers.rs
- Beograd**, ACRO KLIMA, Lole Ribar br 2, 011/257-8281; 064/157-9201, acroklimadoo@gmail.com
- Beograd**, ASN KLIMATERMIK, Ul Ruža 17 dz Kumodraž, 060 47 47 044, nebara2410@gmail.com
- Beograd**, SZTR FRIGO KLIMA, Petra Konjovića br 12V, lokal30, 011/351-1590; 064/642-4080; 011/751-0274; 064/642-4082, frigoklima@sbb.rs
- Beograd**, SANTERMO, Triše Kaclerovića 27z, 011/388208; 064/17-07-398; 065/8214-016, janicijevicboban@gmail.com
- Beograd-Borča**, ALSTEDO, Put za Ovču 20G, 011/3329719; 063/7739041, dobrass@mts.rs
- Beograd-Zemun Polje**, DELTA ELECTRONIC, Vojlovička br 2, 011/405-0575; 011/409-4481; 064/125-5442, delta.electronic.service@gmail.com
- Beograd**, DELTA FRIGOMATIC, Prvi maj 77, 011/8075-096; 064/115-3232, deltafrigomatic@gmail.com
- Beograd**, DAK Electronic, Zrenjaninski put 5a, 060/32-95-085, office@dak.ms
- Beograd**, FRIGO ADV D.O.O, Il Save Kovačevića 29/1, 011/3318-221; 060/500 60 76; 063/225 876; 060/500 60 74, petar@frigoadv.rs
- Beograd**, FRIGO ELEKTRO, Plitvička 16/2, 064/1342-134; 065/2087-010, milovanklima@gmail.com
- Beograd**, FRIGO GLOBAL, Džona Kenedija 17/6, 064/9645505; 060/3696940, frigoglobbalbgd@gmail.com
- Beograd**, FRIGOMANEX, Stevana Opačića br 10-1b, 011 7511536, 066 5511536, frigomanex@gmail.com
- Beograd-Cukarica**, FRIGO MAKŠ, Bore Radojevića br 24, 011/2573175; 064/1101900; 062/1101900, frigomaks@gmail.com
- Beograd**, FRIGO OPREMA, , 066 555 9 555, frigooprema1@gmail.com
- Beograd**, HOME COOL SYSTEM, Ustanička 204 A, 011/630-11-70; 061/685-4120, homecoolssystem@hotmail.com
- Beograd**, IMPERIUM KLIME, , 062/1066025 ; 061/6460663, imperiumklime@gmail.com
- Beograd**, INPULS TIM, Vinogradi 13, 011/258-9058; 064/11-02-730, bobiliev@yahoo.com
- Beograd**, BraMat BG, Jovana Avakumovića 4, 011 770 44 96 ; 060 614 45 93, bracakale@gmail.com
- Beograd**, KLIMA MONT PROFESIONAL, Tina Ujevića 4, 064/ 5 700 200, dejanklima71@gmail.com
- Beograd -Rakovica**, MAX KLIMA011 PR Branislav Nikolic, 2. septembra br. 34, 063/819-26-65, banecarp@yahoo.com, info@teletronic.rs
- Beograd**, MD TECHNICS doo, Kapetana Miloša Žunjića 34A, 063/173-2273, mdtechnics@beotel.net
- Beograd**, OZIRIS ELEKTRONIK, Bul. oslobođenja 18b, 063 8035770, oziris@beotel.rs
- Beograd**, PLAY PLUS, Sarajevska 25, 011/3628270; 0637725105, playplus@sbb.rs
- Beograd**, VAT servis, Radnička 52, 011/252-0090; 011/252-0093; 063/300-153; 063/300-154, info@vat.rs
- Beograd-Zemun Polje**, SBT ŠINKO, Pinkijeva 1a, 011/2615-619; 063/8475-026, sinkod@ikomline.net
- Beograd**, TFT TERMO-FRIGO-TEHNIKA, Prolečna 16, 065/333-20-65 ; 011/3972-848, tfttermofrigotehnika@gmail.com
- Beograd**, TIM TEHNO SERVIS, Mikenska 20 A, Zvezdara, 062/1901 007, 011/347 85 75, tim.tehnoservis@gmail.com
- Beograd/Lazarevac/Barajevo/Ub**, Klima Fit, Vladisava Nikolića 65, 060 5100 671, klimafit.servis@gmail.com
- Beočin**, SOFTEL, Dositej Obradovića 15, 021/872-858; 063/527-174, softelservis@gmail.com
- Bečež**, AS IMPEX, Zmaj Jovina 77, 063/110-4108, preradovics@stcable.net
- Bečež**, G2 SERVIS, Zmaj Jovina 131, 021/6910-505; 063/8363-776, g2servis@verat.net
- Bečež**, EL-BO SERVIS, Miloša Crnjanskog 2A, 063/8625904 č 063/8925295, elesinzoltan@gmail.com
- Bečež - Novi Bečež - Ada - Temerin - Srbobran**, POLARCOOL, Udarnička 53, 063/8260854, ervinbocor@gmail.com
- Bor**, SERVIS TERZIĆ, Njegoševa 46, 030/423-360; 063/1179031, dejan.terzic@mts.rs
- Crvenka**, CRVENKA NET U.S.O., Petra Drapšina 7, 025/730-288; 731-167; 069/731-167, aleksandar@crvenka.net
- Čačak**, ELEKTROLINK D.O.O, Slavka Krupeža 6, 032/345-100; 064/8403-569, linknet032@beotel.net

- Čačak**, SZR ELEKTRO SAVIC, Rigadje BB, 032/5589-365; 064/840-3248, servis@elektrosavic.co.rs
- Čačak**, USPON doo, Gradsko šetaliste 57, 032/340410;064/8601509, office@upon.rs
- Čačak**, CMC ELEKTRO, KONJEVICI 32103, 063 813 84 85, cmcelektro@yahoo.com
- Čuprija**, EUROMONT, Jugoslovenska 16, 035/8477-909; 063/667-252, serviseuromont@gmail.com
- Čuprija**, Despotovac, Jagodina, Paraćin, Rekovac, Aca servis, Mijatovac b.b. 35236 Mijatovac, 063/707 84 85, servisaca1@gmail.com
- Deliblato**, ELEKTRO FRIGO BANE, Deliblato, 064/4324974, andrejic.branislav@gmail.com
- Jagodina**, EKO-LED PLUS, Kneza Miloša 139, 035/250-156; 063/646-263, ekoled@yahoo.com
- Jagodina**, FM ELEKTRO SG doo, Kneza Lazara L1, lok. 7, 064/361-28-16; 064/158-10-86, fmelektrojagodina@gmail.com
- Kikinda**, XEON, Svetosavska 68, 0230/25-766, karic@Xeon.rs
- Kikinda**, BUS COMPUTERS, Nemanjina 36, 0230/402740, info@bus.co.rs
- Kikinda**, Frigo-Termo Max, Rade Trnica 116, 0605507056, frigotermomax@yahoo.com
- Kovin**, FRIGO TERM S plus, JNA 116, 063/302-657, frigotermkovin@gmail.com
- Kragujevac**, FOKUS, Ljubiše Bogdanovića 14, 034/314-400; 323-949, fokuselectro@gmail.com
- Kragujevac**, SZR SERVIS COOL, Kneza Mihaila 52/A, 034/362-942; 063/813-6351, serviscoolkg@gmail.com
- Kragujevac**, EXCCLUSIVE JELENA, Kneza Mihaila 89, 034/360630; 034/331639; 066/6-360630, v1111@mts.rs
- Kraljevo**, FRIGOKLIMA TOMICA, Majevicka br 7, 064/0079797, tomicaklima@gmail.com
- Kraljevo**, FRIGOSISTEM SEKULIC, Đure Dukića 50N, 064/5664356, frigosistemsekulic@gmail.com
- Kruševac**, ELGOR, Miše Mitrovića 105, 037/456-149; 063/822 5 033, gorelektro@gmail.com
- Kruševac**, FRIGO OPREMA, Cara Lazara 382, 037/456 456; 064/111 3 111, frigooprema@gmail.com Kruševac, ZIS INVEST, Mihajla Živica 2, 037/886-324; 063/188-63-24, zis.invest@gmail.com
- Kula**, ELTEK PLUS DOO, M. Tita 266C, 025/721-480; 062/799 -753, elteknet@gmail.com
- Kula**, PC+ Kula, Maršala Tita 266a, 025/721-135; 065/200-41-16, kulapcplus@sezampro.rs
- Leskovac**, Katalog d.o.o., Stepe Stepanovića 3, 016 213 312, servis@ka.rs slavoljub@ka.rs
- Leskovac**, SERVIS EL, Đure Đakovića 59, 016281736; 016280851; 064/174-95-09, elservis016@gmail.com
- Ljig**, CENTAR, Kolubarska 1, 014/3443953; 063/208278, centar@ljig.net
- Mijatovac**, Aca servis, Mijatovac BB, 063 707 84 85, servisaca1@gmail.com
- Mladenovac**, ON-LINE, Milutina Milankovića 14, 011/6234813; 065/8220411, servis@on-line.co.rs
- Negotin**, PREDIĆ PROMET, 12. septembra br 14, 019/544-969; 063/546-969, exshopng@sezampro.rs
- Niš**, FRIGO ANJA, Bubanjska 16, 018/280-169; 064/152-26-27, frigo.anja.shop@gmail.com
- Niš**, TOTAL KLIMA, Francuska 6/5, 018/531853;063/467128; 065/2467128, totalni@yahoo.co.in
- Niš**, MD TRADE, Žarka Đurica 12A, 018/224114; 063/7252085, mdtrade@eunet.rs
- Nis/Jelasnica**, Frigo Pingvin, Cvijicevo soiklace 8, 064 22 55 710, goran.krle@gmail.com
- Novi Sad**, LEXXON, Železnička br. 28, 021/472 10 60; 063/502 785, lexxon63@gmail.com
- Novi Sad**, SILER, Stanoja Glavaša 114, 021/503-218; 065/2505-700, ivansiler86@gmail.com
- Obrenovac**, , Pavlovica kraj 7, 060/344 26 30; 064/1752556, servis@frigotehnika.rs
- Obrenovac**, MICROHARD, Milosa Obrenovića 140, 011/4124-123; 063/308-114, microhard@mts.rs
- Odžaci-Ratkovo**, FRIGO MIKOVIĆ, Ratka Pavlovića 37, 063/841-8229, frigomika@gmail.com
- Pančevo**, RATKOVIĆ, Semberijska 14, 013/370-101; 063/472-524, ratkovicmrm@gmail.com
- Pančevo**, Frigopan, Kralja Milana Obrenovića 14/20, 064/1625581, jovanveselinovic88@gmail.com
- Pirot**, EKO-MRAZ, Dragoljuba Milenkovića 28, 010/311-141; 063/822-0748, ekomraz@medianis.net
- Pirot**, PARGA, Trg Republike 146, 010/3227725, ekomraypirot@gmail.com
- Požarevac**, AGATEL, Nemanjina br 11, 012/541-175; 060/641-0775, agatel@ptt.rs
- Požarevac**, ZENER, Mišarska 5, 012/550-536; 065/2550536; 066/5550536, zenerservis@gmail.com
- Požarevac**, ELEF, Vojvode Milenka 15, 012/550053; 063/241839; 061/1167783, elef.pozarevac@yahoo.com



- Požarevac**, PD" GSM&PC SHOP", Trg oslobođenja 3, 064 825 0028, gsm.belatehnika@gmail.com
- Prokuplje**, SOLON, Ratka Pavlovića 195, 027/325-466; 063/803-3547, solonpk@mts.rs
- Ruma**, SBT RASA, Vladimira Nazora 4, 060/471-3120, sbt.rasa@gmail.com
- Sefkerin**, Frigomanex, JNA 7, 0117511536; 0665511536, frigomanex@gmail.com
- Smederevo**, ALFA FRIGO, Kolarska 159, 026/660-493; 026/660-501, alfafrigosd@sezampro.rs
- Smederevo**, SATURNUS, Karadordeva 12/136, 026/4616-785; 063/231-631, saturnusd@yahoo.com
- Smederevo**, ELEKTRO DIPOL, Oslobođenja br 66, 064/ 367-6765; 066/231-035, elektro.dipols@gmail.com
- Smederevska Palanka**, ELTOSAN, Branka Radičevića bb, 026/4150000 063/271626, dejan@eltosan.rs
- Srbobran**, ELEKTROSERVIS PEDA, Miladina Jocića 18, 021/732-162; 063/544-822, predrag\_jacic@mts.rs
- Sremska Mitrovica**, DELTA PLUS, Fruskogorska 25, 022-682 099; 022/617 890; 064-123 76 70, delltaplus@gmail.com
- Sremska Mitrovica**, DMG-TIM, Marka Pericina 3/7, 060/070-9464; 065/870-9465; 064/870-9111, dmgtim@gmail.com
- Stara Pazova**, ETERM-MR, Janka Čajaka 20, 022/312-293; 062/592-181, eterm.ratkovic@yahoo.com
- Srpski Miletić**, Frigo Dado, Dalibor Božićević, Dunavska 11, 063/593466, 025/5764841, dado9939@gmail.com
- Subotica**, MEGA ELEKTRO, Stipe Grgića 75, 024/536-514; 063/504-537, megaelektroservis@gmail.com
- Subotica**, SZR ERA, Jovana Mikića 150, 024/532-916; 063/863-1576, era@tippnet.rs
- Subotica**, SU EKONOMIK, Braće Radić 89, 063/10-567-88, suekonomik.servis@gmail.com
- Subotica**, NM INŽENJERING, Španskih boraca 95, 069/2394718, nminzenjering.su@yahoo.com
- Subotica**, s.z.r. - Kajdocsi, Timočka 22, servis@kajdocsi.co.rs, 024/576-433
- Subotica**, Zoltan Kajdoči PR servis beletehnike i klima uređaja Kajdocsi, Timočka 22, 024/576433, 063/8125963
- Svilajnac**, ZTR DUTA, Dimitrija Katica bb, 035/312614; 035/311720; 035/312496; 063/607023, ddi@ptt.rs
- Šabac**, AKSEL, Vladike Joanikija Neškovića 1, 015/30 44 45; 063/326-303, aksel015@gmail.com
- Šabac**, CENTRAL SERVIS, P. Smiljanica 52, 015/319530; 015/319533; 063/346222, servis@c-electronic.com
- Šabac**, Servis Mihajlović 015, Prote Smiljanica 2, 064 4088015, servismijailovic@gmail.com
- Šabac**, ZTR OBRADOVIĆ, Kralja Milana 47a, 015/344-997; 015/354-797; 063-238-785, overa@ptt.rs
- Šid**, FRIGOMONT, Vojvodanska 104 c, 022/731-634; 063/81-86-751, frigomonts@mts.rs
- Temerin**, RT-Sistemi, Rakoci Ferenc 203, 021 384 4796; 060 085 9500, milos.rajkov@rtsistemi.rs
- Trstenik**, SZR "FRIGO SERVIS", Odžaci 37240, 037 713242; 069 610803; 064 1816341, szrfrigoservis@hotmail.com
- Valjevo, FRIGOTEHNIKA, Jakova Nenadovića 70, 014/237-264; 014/247-684; 063/80-92-899, frigotehnika.va@beotel.net
- Valjevo**, Unikom-Unisat, Uzun Mirkova 55, 064/23 56 777, dusko.unikom.valjevo@gmail.com
- Veliko Gradište**, SERVIS GIGA, Boška Vrebalova 5b, 063/311 402, servisgigavg@gmail.com
- Velika Plana**, TEHNOSERVIS, Nikole Pašića bb, 062/261622; 062/261628, dejan@tehnoservis.rs
- Vojka**, Tijana Elez PR postavljanje vodovodnih, kanalizacionih, grejnih i klimatizacionih sistema, Majur 21, 060 47 91 857, tijanaelez.ve@gmail.com
- Vranje**, BETA COMPUTERS, Đure Jakšića 19, 017/400106; 064/8238337, betanabavka@gmail.com
- Vršac**, BEOSERVIS, Svetozara Miletića 84, 013/2824-136; 064/540-3280, medic.s@sbb.rs
- Vučje**, FRIGO SISTEM, JNA 38, 016/3427-382; 063/7 603 509, draganfrigosistem@yahoo.com
- Žitorađa**, TPZR Majstor u Kuci, Toplički heroji 45, 027/8361068 065/8361068, prodaja.majstor@gmail.com
- Zrenjanin**, IMPERIUM KLIME , 062/1066025; 061/6460663, imperiumklime@gmail.com
- Zrenjanin**, KLIMA CENTAR ZRENJANIN, Dr Kornela Radulovića 22, 023/511494; 060/511-4949, m.zdravko@gmail.com
- Zrenjanin**, SERVIS MIJATOVIĆ, Žarka Zrenjanina 43, 023/536-331; 063/583-561, duskomijatoviczr@gmail.com
- Zrenjanin**, ART COOL, Ivana Aćina 35, 023/530-877; 063 7763259, artcool@sbb.rs

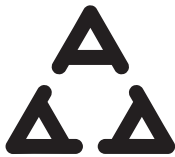

[www.tesla.info](http://www.tesla.info)