

TESLA

# SIDE-BY-SIDE REFRIGERATOR FREEZER

RB4600FMXE

User Manual

ENG

BiH/  
CG

BG

GR

HU

HR

MK

RO





SLO

SRB



Product images are for illustrative purposes only and may differ from the actual product.

# SAFETY WARNINGS

- This appliance is intended to be used in household and similar applications such as staff kitchen areas in shops, offices and other working environments; farm houses and by clients in hotels, motels and other residential type environments; bed and breakfast type environments; catering and similar non-retail applications.
- If the supply cord is damaged, it must be replaced by the manufacturer, its service agent or similarly qualified persons in order to avoid a hazard.
- Do not store explosive substances such as aerosol cans with a flammable propellant in this appliance.
- The appliance has to be unplugged after use and before carrying out user maintenance on the appliance.
- Keep ventilation openings, in the appliance enclosure or in the built-in structure, clear of obstruction.
- Do not use mechanical devices or other means to accelerate the defrosting process, other than those recommended by the manufacturer.
- Do not damage the refrigerant circuit.
- Do not use electrical appliances inside the food storage compartments of the appliance, unless they are of the type recommended by the manufacturer.
- Please abandon the appliance according to local regulators for it use flammable blowing gas and refrigerant.
- When positioning the appliance, ensure the supply cord is not trapped or damaged.
- Do not locate multiple portable socket-outlets or portable power supplies at the rear of the appliance.
- Do not use extension cords or ungrounded (two prong) adapters.
- Risk of child entrapment. Before you throw away the appliance:
  - Take off the doors.
  - Leave the shelves in place so that children may not easily climb inside.
- The appliance must be disconnected from the source of electrical supply before attempting the installation of accessory.
- Refrigerant and cyclopentane foaming material used for the refrigerator are flammable. Therefore, when the refrigerator is scrapped, it shall be kept away from any fire source and be recovered by a special recovering company with corresponding qualification other than be disposed by combustion, so as to prevent damage to the environment or any other harm.
- This appliance can be used by children aged from 8 years and above and persons with reduce physical sensory or mental capabilities or lack of experience and knowledge if they have been given supervision or instruction concerning use of the appliance in a safe way and understand the hazards involved. Children shall not play with the appliance. Cleaning and user maintenance shall not be made by children without supervision. Children aged from 3 to 8 years are allowed to load and unload refrigerating appliances.
- This appliance is not intended for use by persons (including children) with reduced physical, sensory or mental capabilities, or lack of experience and knowledge, unless they have been given supervision or instruction concerning use of the appliance by a person responsible for their safety.)
- Children should be supervised to ensure that they do not play with the appliance.
- The instructions shall include the substance of the following: To avoid contamination of food, please respect the following instructions:
  - Opening the door for long periods can cause a significant increase of the temperature in the compartments of the appliance.
  - Clean regularly surfaces that can come in contact with food and accessible drainage systems.
  - Clean water tanks if they have not been used for 48 h; flush the water system connected to a water supply if water has not been drawn for 5 days. (note 1)
  - Store raw meat and fish in suitable containers in the refrigerator, so that it is not in contact with or drip onto other food.
  - Two-star  frozen-food compartments are suitable for storing pre-frozen food, storing or making ice-cream and making ice cubes. (note 2)
  - One , two  and three-star  compartments are not suitable for the freezing of fresh food. (note 3)
  - If the refrigerating appliance is left empty for long periods, switch off, defrost, clean, dry, and leave the door open to prevent mould developing within the appliance.
- Note 1,2,3: Please confirm whether it is applicable according to your product compartment type.
- This cooling device is not intended for use as a built-in device.
- Any replacement or maintenance of LED bulbs should be performed by the manufacturer, its service technician or a similarly qualified person.
- To avoid the danger of device instability, it must be repaired according to the instructions.
- Connect only to the drinking water supply. (Suitable for ice making machine)
- To prevent the child from being trapped, keep him out of the reach of children and not near the refrigerator.

## Meaning of safety warning symbols



This is a prohibition symbol. Any incomppliance with instructions marked with this symbol may result in damage to the product or endanger the personal safety of the user.



This is a warning symbol. It is required to operate in strict observance of instructions marked with this symbol; or otherwise damage to the product or personal injury may be caused.



This is a cautioning symbol. Instructions marked with this symbol require special caution. Insufficient caution may result in slight or moderate injury, or damage to the product.

This manual contains lots of important safety information which shall be observed by the users.

## Electricity related warnings

- Do not pull the power cord when pulling the power plug of the refrigerator. Please firmly grasp the plug and pull out it from the socket directly.
- To ensure safe use, do not damage the power cord or use the power cord when it is damaged or worn.
- Please use a dedicated power socket and the power socket shall not be shared with other electrical appliances.  
The power plug should be firmly contacted with the socket or else fires might be caused.
- Please ensure that the grounding electrode of the power socket is equipped with a reliable grounding line.
- Please turn off the valve of the leaking gas and then open the doors and windows in case of leakage of gas and other flammable gases. Do not unplug the refrigerator and other electrical appliances considering that spark may cause a fire.
- Do not use electrical appliances on the top of the appliance, unless they are of the type recommended by the manufacturer.

## Warnings for using

- Do not arbitrarily disassemble or reconstruct the refrigerator, nor damage the refrigerant circuit; maintenance of the appliance must be conducted by a specialist.
- Damaged power cord must be replaced by the manufacturer, its maintenance department or related professionals in order to avoid danger.
- The gaps between refrigerator doors and between doors and refrigerator body are small, be noted not to put your hand in these areas to prevent from squeezing the finger. Please be gentle when open the refrigerator door to avoid falling articles.
- Do not pick foods or containers with wet hands in the freezing chamber when the refrigerator is running, especially metal containers in order to avoid frostbite.
- Do not allow any child to get into or climb the refrigerator; otherwise suffocation or falling injury of the child may be caused.
- Do not place heavy objects on the top of the refrigerator considering that objectives may fall when close or open the door, and accidental injuries might be caused.
- Please pull out the plug in case of power failure or cleaning. Do not connect the freezer to power supply within five minutes to prevent damages to the compressor due to successive starts.

## Warnings for placement

- Do not put flammable, explosive, volatile and highly corrosive items in the refrigerator to prevent damages to the product or fire accidents.
- Do not place flammable items near the refrigerator to avoid fires.
- The refrigerator is intended for household use, such as storage of foods; it shall not be used for other purposes, such as storage of blood, drugs or biological products, etc.
- Do not store beer, beverage or other fluid contained in bottles or enclosed containers in the freezing chamber of the refrigerator; otherwise the bottles or enclosed containers may crack due to freezing to cause damages.

## Warnings for energy

1. Refrigerating appliances might not operate consistently (possibility of defrosting of contents or temperature becoming too warm in the frozen food compartment) when sited for an extended period of time below the cold end of the range of temperatures for which the refrigerating appliance is designed.
2. The fact that effervescent drinks should not be stored in food freezer compartments or cabinets or in low-temperature compartments or cabinets, and that some products such as water ices should not be consumed too cold;
3. The need to not exceed the storage time(s) recommended by the food manufacturers for any kind of food and particularly for commercially quick-frozen food in food-freezer and frozen-food storage compartments or cabinets;
4. The precautions necessary to prevent an undue rise in the temperature of the frozen food while defrosting the refrigerating appliance, such as wrapping the frozen food in several layers of newspaper.
5. The fact that a rise in temperature of the frozen food during manual defrosting, maintenance or cleaning could shorten the storage life.
6. The necessity that, for doors or lids fitted with locks and keys, the keys be kept out of the reach of children and not in the vicinity of the refrigerating appliance, in order to prevent children from being locked inside

## PROPER USE OF REFRIGERATORS

### Placement

- Before use, remove all packing materials, including bottom cushions, foam pads and tapes inside of the refrigerator; tear off the protective film on the doors and the refrigerator body.
- Keep away from heat and avoid direct sunlight. Do not place the freezer in moist or watery places to prevent rust or reduction of insulating effect.
- Do not spray or wash the refrigerator; do not put the refrigerator in moist places easy to be splashed with water so as not to affect the electrical insulation properties of the refrigerator.
- The refrigerator is placed in a well-ventilated indoor place; the ground shall be flat, and sturdy (rotate left or right to adjust the wheel for leveling if unstable).
- The top space of the refrigerator shall be greater than 30cm, and The refrigerator should be placed against a wall with a free distance more than 10cm to facilitate heat dissipation.

- Spare enough space for convenient opening of the doors and drawers.

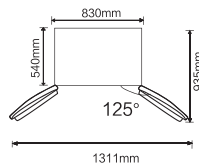

## Levelling feet

Precautions before operation:

Before operation of accessories, it shall be ensured that the refrigerator is disconnected from power.  
Before adjusting the leveling feet, precautions shall be taken to prevent any personal injury.

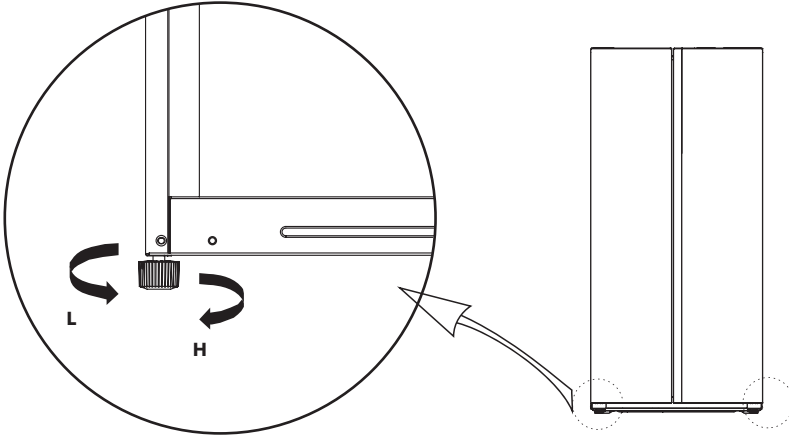

The picture above is only for reference. The actual configuration will depend on the physical product or statement by the distributor.

## Levelling door

Precautions before operation:

Before operation of accessories, it shall be ensured that the refrigerator is disconnected from power.

Before adjusting the door, precautions shall be taken to prevent any personal injury.

List of tools to be provided by the user	
	Wrench

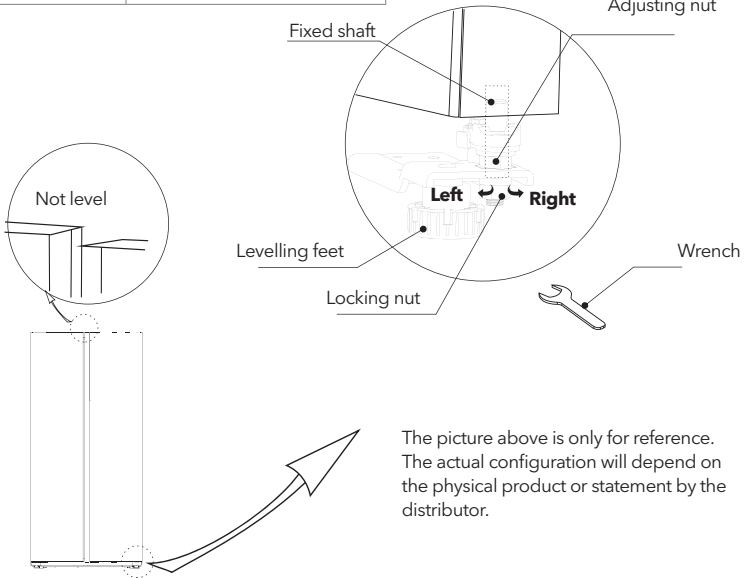

The picture above is only for reference.  
The actual configuration will depend on  
the physical product or statement by the  
distributor.

### When the fridge door is low:

Open the door, use a wrench to loosen the locking nut and to rotate the adjusting nut anti-clockwise to raise the height of the door. Once the doors are aligned, then tighten the locking nut by rotating it anti-clockwise.

### When the fridge door is high:

Open the door, use a wrench to rotate the adjusting nut clockwise to lower the height of the door. Once the doors are aligned, then tighten the locking nut by rotating it anti-clockwise.

## Changing the Light

Any replacement or maintenance of the LED lamps is intended to be made by the manufacturer, its service agent or similar qualified person.

## Starting to use

- Before initial start, keep the refrigerator still for half an hour before connecting it to power supply.
- Before putting any fresh or frozen foods, the refrigerator shall have run for 2-3 hours, or for above 4 hours in summer when the ambient temperature is high.
- Spare enough space for convenient opening of the doors and drawers.
- The picture above is only for reference. The actual configuration will depend on the physical product or statement by the distributor

## Energy saving tips

- The appliance should be located in the coolest area of the room, away from heat producing appliances or heating ducts, and out of the direct sunlight.
- Let hot foods cool to room temperature before placing in the appliance. Overloading the appliance forces the compressor to run longer. Foods that freeze too slowly may lose quality, or spoil.
- Be sure to wrap foods properly, and wipe containers dry before placing them in the appliance. This cuts down on frost build-up inside the appliance.
- Appliance storage bin should not be lined with aluminum foil, wax paper, or paper toweling. Liners interfere with cold air circulation, making the appliance less efficient.
- Organize and label food to reduce door openings and extended searches. Remove as many items as needed at one time, and close the door as soon as possible.

# STRUCTURE AND FUNCTIONS

## Key components

( Freezing chamber )

( Refrigerating chamber )

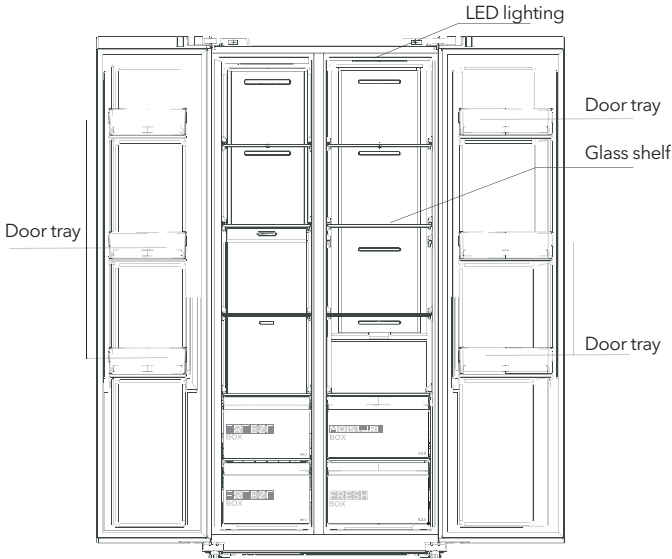

The picture above is only for reference. The actual configuration will depend on the physical product or statement by the distributor.

### Refrigerating chamber

- The Refrigerating Chamber is suitable for storage of a variety of fruits, vegetables, beverages and other food consumed in the short term.
- Cooking foods shall not be put in the refrigerating chamber until cooled to room temperature.
- Foods are recommended to be sealed up before putting into the refrigerator.
- The glass shelves can be adjusted up or down for a proper storage space and easy use.

### Freezing chamber

- The low temperature freezing chamber may keep food fresh for a long time and it is mainly used to store frozen foods and making ice.
- The freezing chamber is suitable for storage of meat, fish, rice balls and other foods not to be consumed in short term.
- Chunks of meat are preferably to be divided into small pieces for easy access. Please be noted food shall be consumed within the shelf time.

Note: Storage of too much food during operation after the initial connection to power may adversely affect the freezing effect of the refrigerator. Foods stored shall not block the air outlet; or otherwise the freezing effect will also be adversely affected.



# Functions

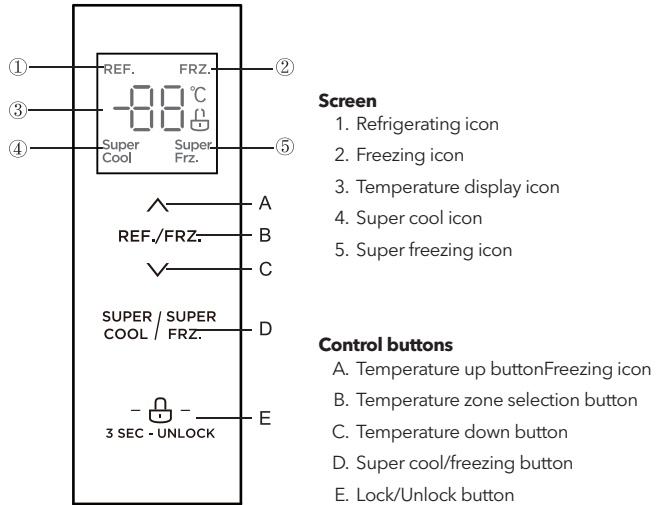





The picture above is only for reference. The actual configuration will depend on the physical product or statement by the distributor.

## Operation instructions



### 1) Display

- When electrify the refrigerator, the display screen will total display for 3 seconds. Meanwhile the starting up bell rings and then the screen enters the normal display of the operation. The first time for using the refrigerator, the default set temperature of refrigerating chamber and freezing chamber is 5 °C/-18 °C respectively.
- When the error occurs, the display shows the error code (see next page); during normal running, the display shows the set temperature of the refrigerating chamber or freezing chamber. Under normal circumstances, if there is no operation on display panel or door opening action within 30s, then the display is lock, and the sate  goes out.

### 2) Lock /unlock

- In the unlocked state, long press the lock button,  for 3 seconds, enter the lock state,
- The logo  lights up and buzzer sounds, it means the display panel is locked, at this time, button operation cannot be implemented;
- In the locked state, long press the lock button  for 3 seconds, enter the unlocked state,
- The logo  lights up and buzzer sounds, it means the display panel is unlocked, at this time, button operation can be implemented;

### 3) Temperature setting of refrigerating chamber

- Press temperature zone selection button REF./FRZ. to choose the setting temperature zone of refrigerating chamber, The REF. icon will light up, and then press  or  to adjust the setting temperature of refrigerating chamber. The temperature setting range for refrigerating chamber is 2°C - 8°C.

Error code	Error Description
<b>E1</b>	Temperature sensor failure of refrigerating chamber
<b>E2</b>	Temperature sensor failure of freezing chamber
<b>E5</b>	Freezing defrost sensor detection circuit error
<b>E6</b>	Communication error
<b>E7</b>	Circulation of temperature detection circuit error

Note: The quick-freezing function is designed to maintain the nutritional value of the food in the freezer. It can freeze the food in the shortest time. If a large amount of food is frozen at one time, it is recommended that the user turn on the quick-freezing function and put the food in. At this time, the freezing speed of the freezer compartment is increased, which can quickly freeze the food, effectively lock the nutrition of the food, and facilitate storage.

## MAINTENANCE AND CARE OF THE APPLIANCE

### Overall cleaning

- Dusts behind the refrigerator and on the ground shall be timely cleaned to improve the cooling effect and energy saving.
- Check the door gasket regularly to make sure there are no debris. Clean the door gasket with a soft cloth dampened with soapy water or diluted detergent.
- The interior of the refrigerator should be cleaned regularly to avoid odor.
- Please turn off the power before cleaning interior, remove all foods, drinks, shelves, drawers, etc.
- Use a soft cloth or sponge to clean the inside of the refrigerator, with two tablespoons of baking soda and a quart of warm water. Then rinse with water and wipe clean. After cleaning, open the door and let it dry naturally before turning on the power.
- For areas that are difficult to clean in the refrigerator (such as narrow sandwiches, gaps or corners), it is recommended to wipe them regularly with a soft rag, soft brush, etc. and when necessary, combined with some auxiliary tools (such as thin sticks) to ensure no contaminants or bacterials accumulation in these areas.
- Do not use soap, detergent, scrub powder, spray cleaner, etc., as these may cause odors in the interior of the refrigerator or contaminated food.
- Clean the bottle frame, shelves and drawers with a soft cloth dampened with soapy water or diluted detergent. Dry with a soft cloth or dry naturally.
- Wipe the outer surface of the refrigerator with a soft cloth dampened with soapy water, detergent, etc., and then wipe dry.
- Do not use hard brushes, clean steel balls, wire brushes, abrasives (such as toothpastes), organic solvents (such as alcohol, acetone, banana oil, etc.), boiling water, acid or alkaline items, which may damage the fridge surface and interior. Boiling water and organic solvents such as benzene may deform or damage plastic parts.
- Do not rinse directly with water or other liquids during cleaning to avoid short circuits or affect electrical insulation after immersion.



Please unplug the refrigerator for defrost and cleaning.

## Cleaning of door tray, Fruits and vegetables box and drawer

- According to the direction arrow in the figure below, use both hands to squeeze the tray, and push it upward, then you can take it out.
- After washing the tray having been taken out, you can adjust its installing height in accordance with your requirement.

Soft towels or sponge dipped in water and non-corrosive neutral detergents are suggested for cleaning. The freezer of shall be finally cleaned with clean water and dry cloth. Open the door for natural drying before the power is turned on.  
Do not use hard brushes, clean steel balls, wire brushes, abrasives, such as toothpastes, organic solvents (such as alcohol, acetone, banana oil, etc.), boiling water, acid or alkaline items clean refrigerator considering that this may damage the fridge surface and interior.

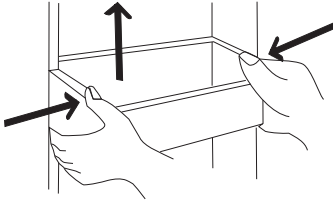

The picture above is only for reference.  
The actual configuration will depend on the physical product or statement by the distributor.

## Cleaning of Glass shelf

- As the innermost part of the refrigerator liner where contacting the shelves has a backstop, you shall raise the shelves upward, then you can be able to take it out.
- Adjust or clean the shelves according to your requirement.

Soft towels or sponge dipped in water and non-corrosive neutral detergents are suggested for cleaning. The freezer of shall be finally cleaned with clean water and dry cloth. Open the door for natural drying before the power is turned on.

Do not use hard brushes, clean steel balls, wire brushes, abrasives, such as toothpastes, organic solvents (such as alcohol, acetone, banana oil, etc.), boiling water, acid or alkaline items clean refrigerator considering that this may damage the fridge surface and interior.

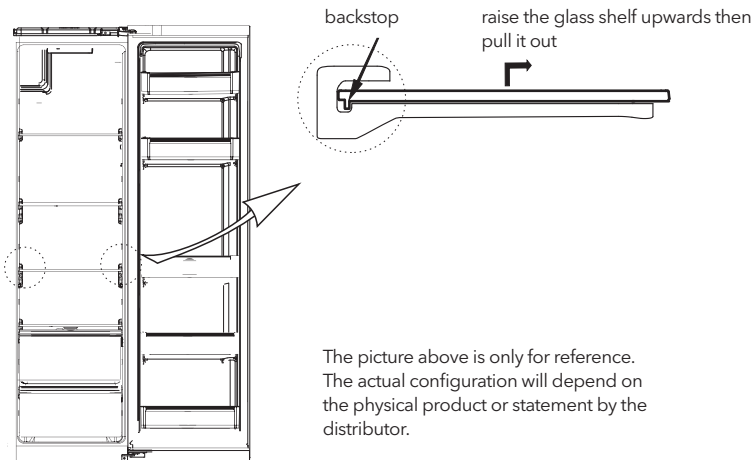

The picture above is only for reference.  
The actual configuration will depend on the physical product or statement by the distributor.

## Defrosting

- The refrigerator is made based on the air-cooling principle and thus has automatic defrosting function. Frost formed due to change of season or temperature may also be manually removed by disconnection of the appliance from power supply or by wiping with a dry towel.

## Out of operation

- Power failure: In case of power failure, even if it is in summer, foods inside the appliance can be kept for several hours; during the power failure, the times of door opening shall be reduced, and no more fresh food shall be put into the appliance.
- Long-time nonuse: The appliance shall be unplugged and then cleaned; then the doors are left open to prevent odor.
- Moving: Before the refrigerator is moved, take all objects inside out, fix the glass partitions, vegetable holder, freezing chamber drawers and etc. with tape, and tighten the leveling feet; close the doors and fix them with tape. During moving, the appliance shall not be laid upside down or horizontally, or be vibrated; the inclination during movement shall be no more than 45°.



The appliance shall run continuously once it is started. Generally, the operation of the appliance shall not be interrupted; otherwise the service life may be impaired.

## TROUBLESHOOTING

You may try to solve the following simple problems by yourself.  
If them cannot be solved, please contact the after-sales department.

Failed operation	Check whether the appliance is connected to power or whether the plug is in well contact Check whether the voltage is too low Check whether there is a power failure or partial circuits have tripped
Odor	Odorous foods shall be tightly wrapped Check whether there is any rotten food Clean the inside of the refrigerator
Long-time operation of the compressor	Long operation of the refrigerator is normal in summer when the ambient temperature is high It is not suggestible having too much food in the appliance at the same time Food shall get cool before being put into the appliance The doors are opened too frequently
Light fails to get lit	Check whether the refrigerator is connected to power supply and whether the illuminating light is damaged Have the light replaced by a specialist
Doors cannot be properly closed	The door is stuck by food packages The refrigerator is tilted
Loud noise	Check whether the floor is level and whether the refrigerator is placed stably Check whether accessories are placed at proper locations
Door seal fails to be tight	Remove foreign matters on the door seal Heat the door seal and then cool it for restoration (or blow it with an electrical drier or use a hot towel for heating)

Water pan overflows	There is too much food in the chamber or food stored contains too much water, resulting in heavy defrosting The doors are not closed properly, resulting in frosting due to entry of air and increased water due to defrosting
Hot housing	Heat dissipation of the built-in condenser via the housing, which is normal. When housing becomes hot due to high ambient temperature and storage of too much food, it is recommended to provide sound ventilation to facilitate heat dissipation.
Surface condensation	Condensation on the exterior surface and door seals of the refrigerator is normal when the ambient humidity is too high. Just wipe the condensate with a clean towel.
Abnormal noise	Buzz: The compressor may produce buzzes during operation, and the buzzes are loud particularly upon start or stop. This is normal. Creak: Refrigerant flowing inside of the appliance may produce creak, which is normal.

## Warnings for disposal



Refrigerant and cyclopentane foaming material used for the refrigerator are flammable. Therefore, when the refrigerator is scraped, it shall be kept away from any fire source and \ be recovered by a special recovering company with corresponding qualification other than be disposed by combustion, so as to prevent damage to the environment or any other harm.







When the refrigerator is scraped, disassemble the doors, and remove gasket of door and shelves; put the doors and shelves in a proper place, so as to prevent trapping of any child.



Correct Disposal of this product:

This marking indicates that this product should not be disposed with other household wastes throughout the EU. To prevent possible harm to the environment or human health from uncontrolled waste disposal, recycle it responsibly to promote the sustainable reuse of material resources. To return your used device, please use the return and collection systems or contact the retailer where the product was purchased. They can take this product for environmental safe recycling.

# BEZBJEDNOSNA UPOZORENJA

- Ovaj uređaj je namijenjen za upotrebu u domaćinstvima i sličnom okruženju poput kuhinja za osoblje u prodavnicama, kancelarijama i drugom radnom okruženju; poljoprivrednih domaćinstava i hotela, motela i ostalih objekata rezidencijalnog tipa, gdje se stavlja na raspolaganje klijentima; objekata koji pružaju uslugu noćenja sa doručkom; kateringa i u slične neprodajne namjene.
- Ukoliko je kabal za napajanje oštećen, potrebno je da njegovu zamjenu obavi proizvođač, njegov ovlašteni serviser ili lica sa sličnim kvalifikacijama kako bi se izbjegao nastanak opasnosti.
- Nemojte držati eksplozivne supstance poput aerosol boca sa zapaljivim potisnim gasom u ovom uređaju.
- Uređaj je potrebno isključiti iz struje nakon upotrebe, a prije njegovog korisničkog održavanja.
- Povedite računa da ventilacioni otvori ne budu blokirani unutar ugradbenog dijela ili ugradne konstrukcije za uređaj.
- Ne upotrebljavajte mehanička sredstva ili druge postupke za ubrzavanje procesa otapanja, ukoliko nisu preporučeni od strane proizvođača.
- Ne oštećujte instalacije za rashladno sredstvo.
- Ne upotrebljavajte električne uređaje unutar odjeljaka za držanje hrane ovog uređaja, osim ukoliko su u pitanju tipovi uređaja preporučeni od strane proizvođača.
- Frižider odložite u skladu sa lokalnim propisima jer se za njegov rad upotrebljavaju zapaljivi eksplozivni gas i rashladno sredstvo.
- Prilikom pozicioniranja uređaja, uvjerite se da kabal za napajanje nije pritisnut ili oštećen.
- Ne postavljajte prenosive produžne kablove sa više utičnica ili prenosive akumulatore iza uređaja.
- Ne upotrebljavajte produžne kablove ili neuzemljene (sa dva kraka) adaptere.
- Rizik od zatvaranja djece unutar uređaja. Prije nego što odbacite svoj stari frižider ili zamrzivač:
  - Skinite vrata.
  - Ostavite police unutar uređaja kako djeca ne bi mogla da se lako uvuku unutra.
- Prije nego što pokušate da instalirate neki prateći element, uređaj morate isključiti iz struje.
- Rashladno sredstvo i pjenušavo sredstvo ciklopentan, koji se upotrebljavaju u okviru frižidera, su zapaljivi. Stoga, prilikom odlaganja frižidera, držite ga dalje od izvora plamena i, umjesto da ga odložite sagorijevanjem, predajte ga nekoj od specijalizovanih kompanija za recikliranje sa odgovarajućim kvalifikacijama kako bi se omogućilo njegovo ponovno iskorištavanje, jer ćete na taj način spriječiti štetne efekte po životnu sredinu ili druge opasnosti.
- Ovaj uređaj mogu upotrebljavati djeca starosti od 8 ili više godina i osobe sa umanjenim fizičko-senzornim ili mentalnim sposobnostima ili nedostatkom iskustva i znanja ukoliko su pod nadzorom ili su upućeni u bezbjedno korištenje uređaja i shvataju opasnosti koje njegova upotreba nosi. Djeca se ne smiju igrati uređajem. Djeca ne smiju da obavljaju čišćenje i korisničko održavanje uređaja bez nadzora. Djeca starosti od 3 do 8 godina mogu stavljati hranu u ili je uzimati iz uređaja za rashlađivanje.
- Ovaj uređaj ne treba da upotrebljavaju osobe (uključujući djecu) sa umanjenim fizičko-senzornim ili mentalnim sposobnostima ili sa nedostatkom iskustva i znanja, osim ukoliko su pod nadzorom osobe odgovorne za njihovu bezbjednost ili ako ih je pomenuta osoba obučila za korištenje uređaja.
- Djecu je potrebno nadgledati kako biste bili sigurni da se ne igraju uređajem.
- Uputstvo za upotrebu uključuje i sljedeće informacije: Kako biste izbjegli kontaminiranje hrane, pridržavajte se sljedećih uputstava:
  - Dugo držanje vrata uređaja otvorenim može da dovede do značajnog rasta temperature unutar odjeljaka uređaja.
  - Redovno čistite površine koje mogu da dođu u dodir sa hranom, kao i pristupačne dijelove odvodnog sistema.
  - Očistite posude za vodu ukoliko ih niste koristili tokom vremenskog perioda dužeg od 48 h; ukoliko tokom vremenskog perioda od 5 dana niste uzimali vodu iz uređaja, isperite sistem za protok vode povezan sa posudom za vodu. (napomena 1)
  - Sirovo meso i ribu unutar frižidera držite u odgovarajućim posudama kako ove namirnice ne bi došle u dodir sa ili kako ne bi kapale po ostaloj hrani.
  - Odjeljci za smrznutu hranu označeni sa dvije zvijezdice  prethodno smrznute hrane, za držanje ili pravljenje sladoleda i za pravljenje kockica leda. (napomena 2)
  - Odjeljci označeni jednom , sa dvije  ili tri  zvijezdice nisu pogodni za zamrzavanje svježe hrane. (napomena 3)
  - Ukoliko će uređaj za rashlađivanje biti prazan tokom dužeg vremenskog perioda, isključite ga, odledite, očistite i osušite, a zatim ostavite vrata uređaja otvorenim kako biste spriječili razvoj buđi u unutrašnjosti uređaja.
- Napomene 1, 2, 3: Provjerite da li se navedene informacije odnose na tip uređaja koji ste kupili.
- Ovaj rashladni uređaj nije namijenjen za upotrebu kao ugradbeni uređaj.
- Bilo kakvu zamjenu ili održavanje LED sijalica treba da izvrši proizvođač, njegov serviser ili slično kvalifikovana osoba.
- Da biste izbjegli opasnost zbog nestabilnosti uređaja, mora se popraviti prema uputstvima.
- Priključite samo na dovod vode za piće. (Pogodno za mašinu za pravljenje leda)
- Da biste spriječili da dijete bude zarobljeno, držite ga van domašaja djece i ne u blizini frižidera.

## Značenje simbola za bezbjednosna upozorenja



Ovo je simbol zabrane. Svaka neusaglašenost sa uputstvima označenim ovim simbolom za rezultat može imati oštećenje proizvoda ili opasnost po ličnu bezbjednost korisnika.



Ovo je simbol upozorenja. Neophodno je da se uređaj upotrebljava uz strogo poštovanje uputstava označenih ovim simbolom; u suprotnom, može doći do nastanka oštećenja na proizvodu ili povreda kod ljudi.



Ovo je simbol opreza. Uputstava označena ovim simbolom pozivaju na poseban oprez. Nedovoljni stepen opreza za rezultat može imati nastanak manjih ili umjerenih povreda, ili oštećenje proizvoda.

Ovo uputstvo sadrži mnoštvo važnih informacija o bezbjednosti kojih korisnici moraju da se pridržavaju.

## Upozorenja koja se odnose na električku

- Nemojte povlačiti kabal za napajanje prilikom isključivanja frižidera sa napajanja. Čvrsto uhvatite utikač i direktno ga iskopčajte iz utičnice.
- Kako biste bili sigurni da se uređaj upotrebljava na bezbjedan način, nemojte oštećivati kabal za napajanje i nemojte ga upotrebljavati ukoliko je oštećen ili pohaban.
- Upotrebljavajte namjensku utičnicu na koju ne smiju da budu priključeni drugi električni uređaji. Kabal za napajanje treba da ima čvrst kontakt sa utičnicom. U suprotnom, može doći do nastanka požara.
- Uvjerite se da je elektroda za uzemljenje na utičnici opremljena pouzdanom linijom za uzemljenje.
- U slučaju curenja plina ili drugih zapaljivih gasova, isključite ventil za plin koji curi, a zatim otvorite vrata i prozore. Ne isključujte frižider ili druge električne uređaje sa napajanja, jer pojava varnica može da izazove nastanak požara.
- Ne postavljajte druge električne uređaje na ovaj uređaj, osim ukoliko su u pitanju tipovi uređaja preporučeni od strane proizvođača.

## Upozorenja u vezi sa upotrebom

- Nemojte proizvoljno rasklapati ili ponovo sklapati frižider, niti oštećivati instalacije za rashladno sredstvo; održavanje uređaja mora da obavi stručno lice
- Zamjenu oštećenog kabla za napajanje mora da obavi proizvođač, njegov sektor za održavanje ili slična stručna lica, kako bi se izbjegao nastanak opasnosti.
- Otvori između vrata frižidera, kao i između vrata i tijela frižidera su malih dimenzija; upozoravamo Vas da ne postavljate ruke na pomenuta mjesta, kako biste spriječili priklještenje prstiju. Vrata frižidera zatvarajte lagano kako biste izbjegli padanje predmeta.
- Tokom rada frižidera, ne uzimajte vlažnim rukama hranu ili posude, posebno one napravljene od metala, koje se nalaze u komori za zamrzavanje, a kako biste izbjegli nastanak promrzlina.
- Ne dozvoljavajte djeci da ulaze u frižider, kao ni da se penju na njega. U suprotnom, može doći do pojave gušenja ili povrede nastale uslijed pada kod djece.
- Ne stavljajte teške predmete na frižider, jer takvi predmeti prilikom zatvaranja ili otvaranja vrata mogu pasti, što za rezultat može imati nehotično povređivanje.
- U slučaju nestanka struje ili prilikom čišćenja, iskopčajte utikač iz utičnice. Nemojte povezivati zamrzivač na napajanje tokom perioda od pet minuta, kako biste spriječili oštećenje kompresora nastalo uzastopnim pokretanjem uređaja.

## Upozorenja u vezi sa držanjem sadržaja u uređaju

- Nemojte u frižider stavljati zapaljive, eksplozivne, isparljive i izuzetno korozivne supstance, kako biste spriječili oštećenja proizvoda ili slučajni nastanak požara.
- Kako biste izbjegli nastanak požara, ne stavljajte zapaljive supstance blizu frižidera.
- Ovaj frižider je namijenjen za upotrebu u domaćinstvu, npr. za čuvanje hrane, i ne smije se upotrebljavati ni u koje druge svrhe, poput čuvanja krvi, lijekova ili bioloških proizvoda, itd.
- Nemojte u komori za zamrzavanje ovog frižidera držati pivo, pića ili druge tečnosti u bocama ili zatvorenim posudama; u suprotnom, može doći do pucanja pomenutih boca ili zatvorenih posuda uslijed zamrzavanja, što može dovesti do nastanka oštećenja.

## Upozorenja u vezi sa ekonomičnošću

1. Uređaji za rashlađivanje možda neće raditi ujednačeno (potencijalno otapanje sadržaja ili previsoka temperatura u odjeljku za smrznutu hranu) ukoliko su tokom dužih vremenskih perioda podešeni na vrijednosti niže od temperaturnih opsega za koje je dati uređaj za rashlađivanje predviđen.
2. Gazirana pića ne treba držati u odjeljku ili pregradi za zamrzavanje hrane ili u odjeljcima ili pregradama frižidera u kojim je temperatura niska, a određene proizvode, poput kockica leda, ne treba konzumirati ukoliko su previše hladni;
3. Neophodno je povesti računa da se, prilikom držanja hrane u odjeljku ili pregradi frižidera za zamrzavanje hrane, ne prekorači rok trajanja preporučen od strane proizvođača, za bilo koju vrstu hrane, a posebno za komercijalnu, brzo smrznutu hranu;
4. Potrebno je preduzeti neophodne mjere kako bi se, prilikom otapanja uređaja za rashlađivanje, spriječio nepotrebni rast temperature smrznute hrane, poput umotavanja smrznute hrane u nekoliko slojeva novinske hartije.
5. Rast temperature smrznute hrane tokom ručnog otapanja, održavanja ili čišćenja može da skрати rok trajanja proizvodima.
6. Kod vrata i poklopaca opremljenih bravama i ključevima, neophodno je pomenute ključeve držati van domašaja djece, a nikako u blizini uređaja za rashlađivanje, kako bi se spriječilo zaključavanje djece unutar uređaja.

## ODGOVARAJUĆA UPOTREBA FRIŽIDERA

### Pozicioniranje

- Prije upotrebe, uklonite cjelokupnu ambalažu, uključujući jastučiće na dnu, podmetače od pjene i selotejp unutar frižidera; odlijepite zaštitni film sa vrata i tijela frižidera.
- Držite dalje od toplote i izbjegavajte direktno izlaganje suncu. Zamrzivač ne postavljajte na vlažna ili mokra mjesta da biste spriječili formiranje hrđe ili umanjeње efekta izolacije.
- Nemojte prskati ili prati frižider; nemojte frižider postavljati na vlažna mjesta, na kojima će lako dolaziti u kontakt sa vodom, kako ovo ne bi nepovoljno uticalo na električnu izolaciju frižidera.
- Frižider treba postaviti na dobro provjetreno mjesto u zatvorenom; podloga treba da bude ravna i čvrsta (ukoliko je uređaj nestabilan, zarotirajte točak za nivelisanje ulijevo ili udesno kako biste ga podesili).
- Iznad gornje površine frižidera treba ostaviti prostor veći od 30 cm, a frižider treba postaviti uza zid, pri čemu je između zida i uređaja potrebno ostaviti razmak veći od 10 cm, čime se olakšava proces rasipanja toplote.

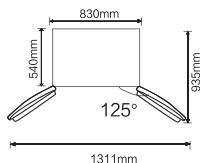

- Oslobodite dovoljno prostora za praktično otvaranje vrata i fioka



## Nožice za nivelisanje

Mjere predostrožnosti prije upotrebe:

Prije upotrebe dodatne opreme, potrebno je provjeriti da li je frižider iskopčan sa napajanja.

Prije podešavanja nožica za nivelisanje, treba preduzeti Mjere predostrožnosti kako bi se spriječio svaki nastanak povreda.

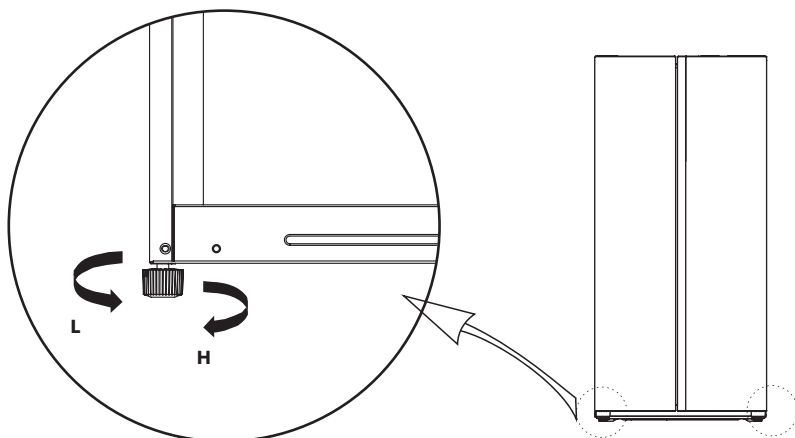

(Slika iznad je prikazana isključivo u ilustrativne svrhe. Realna konfiguracija će zavisi od konkretnog proizvoda ili izjave distributera)

## Nivelisanje vrata

Mjere predostrožnosti prije rada uređaja:

Prije upotrebe dodatne opreme, potrebno je provjeriti da li je frižider iskopčan sa napajanja.

Prije podešavanja vrata, treba preduzeti Mjere predostrožnosti kako bi se spriječio svaki nastanak povreda.

Spisak alata koji treba da obezbijedi korisnik	
	ključ

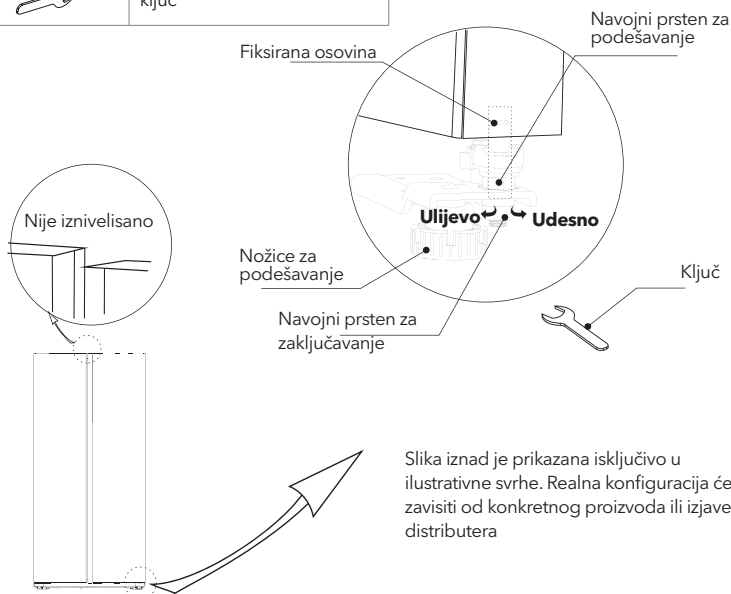

### Ukoliko su vrata frižidera previše spuštena:

Otvorite vrata, upotrebite ključ kako biste popustili navojni prsten za zaključavanje i zarotirajte navojni prsten za podešavanje u smjeru suprotnom od smjera kretanja kazaljke na satu kako biste vrata podigli. Kada vrata budu u ravni, zategnite navojni prsten za zaključavanje tako što ćete ga zarotirati u smjeru suprotnom od smjera kretanja kazaljke na satu.

### Ukoliko su vrata frižidera previše podignuta:

Otvorite vrata, upotrebite ključ kako biste zarotirali navojni prsten za podešavanje u smjeru kretanja kazaljke na satu i na taj način spustili vrata. Kada vrata budu u ravni, zategnite navojni prsten za zaključavanje tako što ćete ga zarotirati u smjeru suprotnom od smjera kretanja kazaljke na satu.

## Zamjena lampice

Predviđeno je da svaku zamjenu ili održavanje LED lampica obavi proizvođač, njegov ovlašteni servis ili lice sa sličnim kvalifikacijama.

## Početak upotrebe

- Prije prvog pokretanja frižidera, ostavite ga da miruje pola sata prije nego što ga povežete na dovod struje.
- Prije nego što u frižider stavite svježu ili smrznutu hranu, ostavite ga da radi 2-3 sata ili više od 4 sata tokom ljeta, kada je ambijentalna temperatura visoka.
- Ostavite dovoljno prostora za odgovarajuće otvaranje vrata i fioka.
- Slika iznad je prikazana isključivo u ilustrativne svrhe. Realna konfiguracija će zavisiti od fizičkog proizvoda ili izjave distributera.

## Savjeti za uštedu energije

- Uređaj treba postaviti u najhladniji dio prostorije, dalje od uređaja koji stvaraju toplotu ili grijnih cijevi, kao i direktnih sunčevih zraka.
- Prije nego što je stavite u uređaj, vrelu hranu ostavite da se ohladi do sobne temperature. Prepunjavanje uređaja primorava kompresor da radi duže. Hrana koja se zamrzava previše sporo može da izgubi na kvalitetu ili da se pokvari.
- Pobrinite se da, prije stavljanja u uređaj, hranu na odgovarajući način uvijete i da posude obrišete tako da budu suvho. Na ovaj način redukujete formiranje leda unutar uređaja.
- Fioku za odlaganje hrane u uređaju ne treba oblagati aluminijumskom folijom, papirom za pečenje ili papirnim ubrusima. Materijali koji se koriste za oblaganje utiču na cirkulisanje hladnog zraka, što umanjuje efikasnost uređaja.
- Organizujte i označite hranu kako biste rijeđe otvarali vrata uređaja i kraće tražili hranu. Odjednom izvadite sve što vam je potrebno i zatvorite vrata što prije možete.

# STRUKTURA I FUNKCIJE

## Ključne komponente

( Komora za zamrzavanje )

( Komora za rashlađivanje )

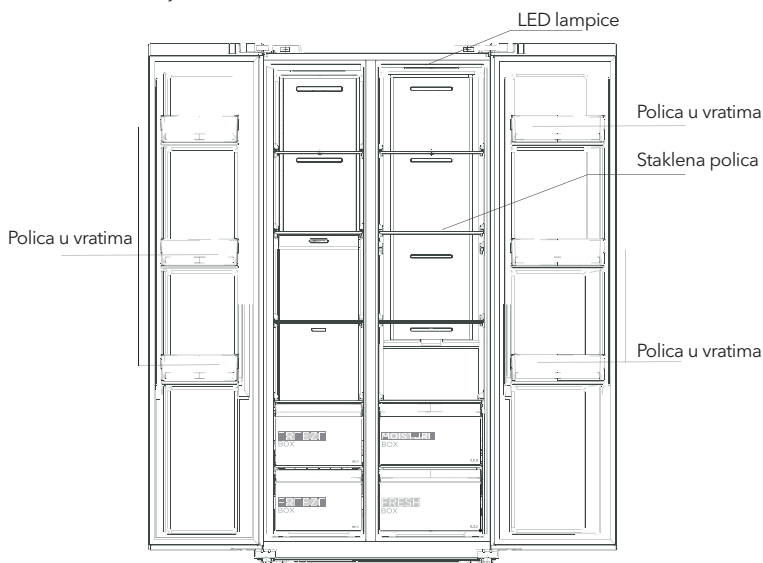

(Slika iznad je samo za referencu. Stvarna konfiguracija zavisiće od fizičkog proizvoda ili izjave distributera)

### Rashladna komora

- Rashladna komora je pogodna za skladištenje raznovrsnog voća, povrća, pica i druge hrane koja se konzumira u kratkom roku, preporučeno vrijeme skladištenja od 3 do 5 dana.
- Hrana koja se kuha ne smije se stavljati u rashladnu komoru dok se ne ohladi na sobnu temperaturu.
- Preporučuje se da se namirnice zatvore prije nego što ih stavite u frižider.
- Staklene police se mogu podesiti nagore ili nadole za odgovarajući prostor za skladištenje i jednostavnu upotrebu.

### Komora za zamrzavanje

- Komora za zamrzavanje na niskim temperaturama može zadržati hranu svježom dugo vremena i uglavnom se koristi za skladištenje smrznute hrane i pravljenje leda.
- Komora za zamrzavanje je pogodna za skladištenje mesa, ribe, kuglica od riže i drugih namirnica koje se ne konzumiraju u kratkom roku.
- Komade mesa je poželjno podijeliti na male komade za brzo zamrzavanje i lak pristup.
- Imajte na umu da hranu treba konzumirati u roku od kojeg je potrebno.
- Fioke, kutije za hranu, police itd. postavljene prema položaju na slici iznad su energetski najefikasnije.

**NAPOMENA:** Čuvanje previše hrane tokom rada nakon prvog priključenja na struju može negativno uticati na efekat zamrzavanja frižidera. Namirnice koje se čuvaju ne smiju da blokiraju izlaz zala, jer ce u suprotnom takođe negativno uticati na efekat smrzavanja.

## Funkcije

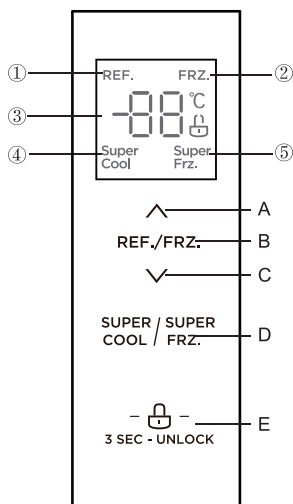

### Ekran

1. Ikonica za hladnjak
2. Ikonica za zamrzavanje
3. Ikonica za prikaz temperature
4. Ikonica za "super hlađenje"
5. Ikonica za "super zamrzavanje"

### Kontrolni tasteri

- A. Taster za povećanje temperature
- B. Taster za odabir zone temperature
- C. Taster za smanjenje temperature
- D. Taster za super hlađenje/  
zamrzavanje
- E. Taster za zaključavanje/otključavanje

(Slika iznad je samo za referencu. Stvarna konfiguracija zavisice od fizičkog proizvoda ili izjave distributera)

## Uputstva za upotrebu

### 1) Ekran

- Kada se frižider uključi, ekran će se potpuno prikazati tokom 3 sekunde. U isto vrijeme, čuje se zvučni signal za pokretanje, nakon čega ekran prelazi na normalni prikaz rada. Prvi put kada koristite frižider, zadana temperatura za komoru za hlađenje i komoru za zamrzavanje je 5°C/-18°C, redom.
- Kada se pojavi greška, ekran prikazuje kod greške (vidi sledeću stranicu); tokom normalnog rada, ekran prikazuje postavljenu temperaturu komore za hlađenje ili komore za zamrzavanje. U normalnim okolnostima, ako nema aktivnosti na kontrolnoj ploči ili otvaranja vrata u roku od 30 sekundi, ekran se zaključava, a ikona se gasi.

### 2) Zaključavanje/otključavanje

- U otključanom stanju, dugim pritiskom na taster za zaključavanje tokom 3 sekunde, ulazite u zaključano stanje.
- Logo će svetlucati, a zvučnik će se oglasiti, što znači da je kontrolna ploča zaključana, i u tom trenutku ne možete izvršiti operaciju pritiskanja tastera.
- U zaključanom stanju, dugim pritiskom na taster za otključavanje tokom 3 sekunde, ulazite u otključano stanje.
- Logo će svetlucati, a zvučnik će se oglasiti, što znači da je kontrolna ploča otključana, i u tom trenutku možete izvršiti operaciju pritiskanja tastera.

### 3) Podešavanje temperature komore za hlađenje

- Pritisnite taster za odabir temperature zone REF./FRZ. kako biste izabrali zonu za postavljanje temperature komore za hlađenje. Ikonica REF. će se upaliti, a zatim pritisnite ili za podešavanje temperature komore za hlađenje. Opseg postavljanja temperature za komoru za hlađenje je od 2°C do 8°C.

Kod greške	Opis greške
<b>E1</b>	Kvar senzora temperature u komori za hlađenje
<b>E2</b>	Kvar senzora temperature u komori za zamrzavanje
<b>E5</b>	Greška u detekciji senzora odmrzavanja zamrzivača
<b>E6</b>	Greška u komunikaciji
<b>E7</b>	Greška u kolu za detekciju temperature

Napomena: Funkcija brzog zamrzavanja je dizajnirana da održi nutritivnu vrijednost hrane u zamrzivaču. Može da zamrzne hranu za najkraće vrijeme. Ako se odjednom zamrzne velika količina hrane, preporučuje se da korisnik uključi funkciju brzog zamrzavanja i stavi hranu. U ovom trenutku se povećava brzina zamrzavanja zamrzivača, što može brzo da zamrzne hranu, efikasno zaključavaju ishranu hrane i olakšavaju skladištenje.

## ODRŽAVANJE I BRIGA O UREĐAJU

### Čišćenje cijelog uređaja

- Da biste unaprijedili efekat hlađenja i uštedu energije, redovno čistite prašinu iza frižidera i sa podloge.
- Redovno provjeravajte zaptivku na vratima kako biste bili sigurni da na njoj nema prljavštine. Očistite zaptivku na vratima mekanom krpom umočenom u vodu sa sapunicom ili razblaženim deterdžentom.
- Da izbjegnute stvaranje neprijatnih mirisa, redovno čistite unutrašnjost frižidera.
- Prije nego što započnete sa čišćenjem unutrašnjosti frižidera, isključite ga iz struje i uklonite svu hranu, pića, police, fioke, itd.
- Za čišćenje unutrašnjosti frižidera koristite mekanu krpu ili spužvu sa dvije supene kašike sode bikarbone u četvrtini litre tople vode. Zatim isperite vodom i obrišite. Nakon čišćenja, otvorite vrata i, prije nego što uređaj priključite na napajanje, ostavite ga da se prirodno osuši.
- Za čišćenje teško dostupnih dijelova frižidera (poput uskih otvora, proreza ili uglova), preporučuje se redovno brisanje mekanom krpom, mekanom četkom, itd., po potrebi u kombinaciji sa nekim pomoćnim alatom (poput tankih štapića), čime se na pomenutim mjestima sprječava akumuliranje kontaminanata i bakterija.
- Ne upotrebljavajte sapun, deterdžent, abrazivni prah za čišćenje, sredstva za čišćenje u spreju, itd., jer pomenuta sredstva mogu dovesti do stvaranja neprijatnih mirisa u unutrašnjosti frižidera ili kontaminiranja hrane.
- Policu za flaše, police i fioke očistite pomoću mekane krpe navlažene vodom sa sapunicom ili razblaženim deterdžentom. Osušite mekanom krpom ili ostavite da se prirodno osuši.
- Spoljašnje površine frižidera prebrišite mekanom krpom umočenom u vodu sa sapunicom, deterdžentom, itd., a zatim osušite krpom.
- Ne upotrebljavajte tvrde četke, čelične žice za čišćenje, žičane četke, abrazivna sredstva (poput pasta za zube), organske rastvarače (poput alkohola, acetona, ulja banane itd.), ključalu vodu, kiselu ili alkalna sredstva prilikom čišćenja frižidera, s obzirom da navedena sredstva mogu da oštete površine i unutrašnjost frižidera. Ključala voda i organski rastvarači, poput benzena, mogu da deformišu ili oštete dijelove od plastike.
- Tokom čišćenja, nemojte površine direktno ispirati vodom ili drugim tečnostima, kako biste izbjegli pojavu kratkog spoja ili oštećenja materijala koji pružaju električnu izolaciju, izazvanih potapanjem.



Prilikom otapanja i čišćenja, iskopčajte frižider iz struje.

## Čišćenje polica u vratima, kutije za voće i povrće, i fioke

- Prateći pravac strelice prikazane na sljedećoj slici, obema rukama pritisnite policu i gurnite je ka gore, a zatim je izvadite.
- Nakon što operete izvađenu policu, njenu visinu možete podesiti u skladu sa Vašim potrebama. Prilikom čišćenja, savjetuje se upotreba mekih krpa ili spužvi umočenih u vodu i nekorozivne neutralne deterdžente. Na kraju, zamrzivač treba očistiti čistom vodom i suhom krpom. Prije nego što uključite uređaj, ostavite otvorena vrata, kako bi se on prirodno osušio.
- Ne upotrebljavajte tvrde četke, čelične žice za čišćenje, žičane četke, abrazivna sredstva poput pasta za zube, organske rastvarače (poput alkohola, acetona, ulja banane itd.), ključalu vodu, kiselu ili alkalna sredstva prilikom čišćenja frižidera, s obzirom da navedena sredstva mogu da oštete površine i unutrašnjost frižidera.

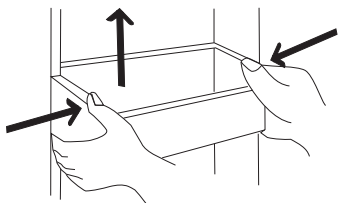

Slika iznad je prikazana isključivo u ilustrativne svrhe. Realna konfiguracija će zavisiti od konkretnog proizvoda ili izjave distributera

## Čišćenje staklene police

- S obzirom na to da najdublji dio frižidera, koji je u kontaktu sa policama, ima zaštitno udubljenje, najprije morate podići police ka gore, a tek zatim ih možete izvaditi.
- Podesite ili očistite police u skladu sa Vašim potrebama. Za čišćenje se preporučuje upotreba mekih krpa ili spužvi potopljenih u vodu i nekorozivnih, neutralnih deterdženata. Na kraju, zamrzivač očistite čistom vodom i prebrišite suhom krpom. Prije nego što uređaj povežete na struju, ostavite otvorena vrata kako bi se prirodno osušio. Ne upotrebljavajte tvrde četke, čelične žice za čišćenje, žičane četke, abrazivna sredstva poput pasta za zube, organske rastvarače (poput alkohola, acetona, ulja banane itd.), ključalu vodu, kiselu ili alkalna sredstva prilikom čišćenja frižidera, s obzirom da navedena sredstva mogu da oštete površine i unutrašnjost frižidera.

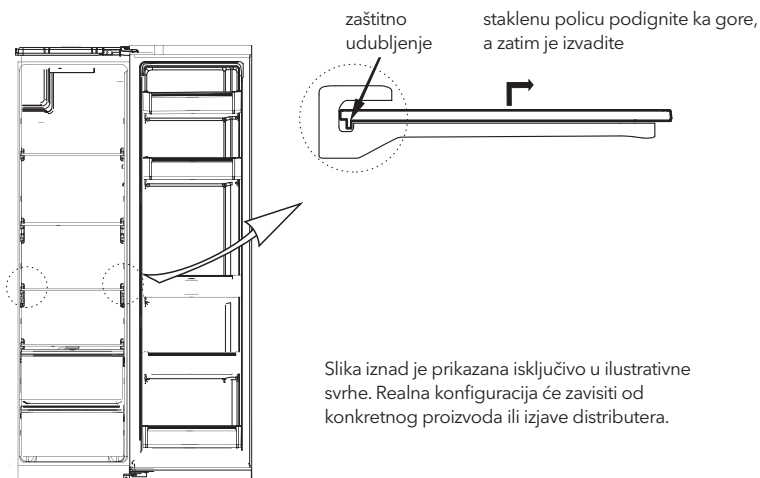

Slika iznad je prikazana isključivo u ilustrativne svrhe. Realna konfiguracija će zavisiti od konkretnog proizvoda ili izjave distributera.

## Otapanje

- Frižider je napravljen po principu rashlađivanja zraka i, stoga, posjeduje automatsku funkciju otapanja. Led koji se formira uslijed promjene godišnjih doba ili temperature može se i ručno ukloniti iskopčavanjem uređaja iz napajanja ili brisanjem suhom krpom.

## Prestanak rada uređaja

- Nestanak struje: U slučaju nestanka struje, čak i u toku ljetnih mjeseci, hrana unutar uređaja se u njemu može držati i po nekoliko sati; tokom nestanka struje, otvaranje vrata uređaja je potrebno svesti na minimum, a u uređaj se ne smije stavljati dodatna svježa hrana.
- Dugo nekorištenje: Uređaj je potrebno iskopčati iz struje, a zatim očistiti; vrata je potrebno ostaviti otvorena kako bi se spriječilo stvaranje neprijatnih mirisa.
- Premještanje: Prije prenošenja frižidera, izvadite sve stvari iz uređaja i pričvrstite staklene razdiniča, odjeljak za povrće, fioke komore za zamrzavanje i sl. selotejpom i zategnite nožice za nivelisanje; zatvorite vrata i pričvrstite ih selotejpom. Prilikom premještanja, uređaj se ne smije postavljati tako da bude u obrnutom ili horizontalnom položaju i ne smije biti izložen vibracijama; nagib prilikom prenošenja ne smije da bude veći od 45°.



Kada ga uključite, uređaj treba da neprekidno radi. Generalno, rad uređaja se ne smije prekidati; u suprotnom, može doći do umanjenja radnog vijeka uređaja

## OTKLANJANJE PROBLEMA

Sljedeće jednostavne probleme možete pokušati da sami riješite. Ukoliko ih nije moguće riješiti, obratite se sektoru postprodaje.

Uređaj ne radi	Provjerite da li je uređaj povezan na struju ili da li je kontakt utikača sa utičnicom dobar Provjerite da li je napon prenizak Provjerite da li je došlo do nestanka struje ili iskakanja prekidača
Neprijatni miris	Hranu koja ima intenzivne mirise potrebno je čvrsto obmotati Provjerite da li je hrana počela da se kvari Očistite unutrašnjost frižidera
Dugotrajan rad kompresora	Normalno je da frižider duže radi tokom ljeta, kada je ambijentalna temperatura povišena Ne preporučuje se da se odjednom stavi prevelika količina hrane u uređaj Ne stavljajte hranu u uređaj dok se prethodno ne ohladi Često otvaranje vrata frižidera
Lampica ne svijetli	Provjerite da li je frižider priključen na struju i da li je lampica oštećena Neka zamjenu sijalice obavi stručno lice
Vrata frižidera se ne mogu zatvoriti na odgovarajući način	Ambalaža sa hranom blokira vrata uređaja Stavljena je prevelika količina hrane Frižider je nagnut
Glasni zvuci	Provjerite da li je pod ravan i da li je frižider stabilan Provjerite da li je dodatna oprema postavljena na odgovarajućim mjestima
Zaptivka na vratima ne omogućava hermetičko zatvaranje	Uklonite strane elemente sa zaptivke za vrata Zagrijte zaptivku za vrata, a zatim je ohladite kako biste je vratili u prethodni oblik (ili, da biste je zagrijali, propušite zaptivku električnim fenom ili je zagrijte vrelom krpom)



Prelivanje posude za vodu	U komori ima previše hrane ili hrana koja se drži u uređaju sadrži previše vode, što za rezultat ima intenzivno otapanje Vrata nisu dobro zatvorena, što za rezultat ima hvatanje inja uslijed upliva zraka i povećano stvaranje vode uslijed otapanja
Pregrijano kućište	Toplota ugrađenog kondenzatora se rasipa kroz kućište, što je normalna pojava. Kada se kućište pregrije uslijed visoke ambijentalne temperature, prevelike količine hrane ili prestanka rada kompresora, preporučuje se neprekidna ventilacija, kojom se omogućava rasipanje toplote
Formiranje površinskog kondenza	Formiranje kondenza na spoljašnjim površinama i zaptivkama na vratima frižidera predstavlja normalnu pojavu kada je koncentracija vlage u prostoriji previsoka. Jednostavno obrišite kondenz čistom krpom.
Neuobičajena buka	Zujanje: Tokom rada, kompresor može da zuji, što se posebno glasno čuje na početku i na kraju rada. Ova pojava je normalna. Škripanje: Rashladno sredstvo koje cirkuliše unutar uređaja može da proizvodi škripu, što predstavlja normalnu pojavu.

## Upozorenja u vezi sa odlaganjem



Rashladno sredstvo i pjenušavo sredstvo ciklopentan, koji se upotrebljavaju u frižideru, su zapaljivi. Stoga, prilikom odlaganja, frižider treba držati dalje od svakog izvora plamena, a umjesto odlaganja sagorijevanjem, potrebno je da rekuperaciju obavi specijalizovana kompanija za rekuperaciju, sa odgovarajućim kvalifikacijama, čime se sprječava nastanak štete po životnu sredinu ili drugih opasnosti.



Prilikom odlaganja frižidera, razmontirajte vrata i uklonite zaptivku za vrata, kao i police; vrata i police stavite na odgovarajuće mjesto, kako biste spriječili zatvaranje djece u unutrašnjosti uređaja.



Pravilno odlaganje ovog proizvoda:

Ova oznaka ukazuje da ovaj proizvod u EU ne treba odlagati zajedno sa ostalim otpadom iz domaćinstva. Kako biste spriječili potencijalnu štetu po životnu sredinu ili zdravlje ljudi nastalu nekontrolisanim odlaganjem otpada, odgovorno ga reciklirajte kako biste promovisali održivu ponovnu upotrebu materijalnih resursa. Molimo Vas da svoj polovni uređaj vratite putem sistema za vraćanje i prikupljanje otpada ili da kontaktirate maloprodajni objekat u kom ste proizvod kupili. Ovim putem se proizvod može reciklirati na način bezbijedan po životnu sredinu.

# ПРЕДУПРЕЖДЕНИЯ ЗА БЕЗОПАСНОСТ

- Този уред е предназначен за битова употреба и подобни приложения, като кухненски помещения за персонала в магазини, офиси и други професионални помещения; селскостопански къщи и от клиенти в хотели, мотели и други помещения, предназначени за временно пребиваване; - места, които предоставят услуга нощувка със закуска; кетъринг и подобни нетърговски приложения.
- Ако захранващият кабел е повреден, той трябва да бъде заменен от производителя, негов сервизен агент или от лица с подобна квалификация, за да се избегне опасност.
- Не съхранявайте взривоопасни вещества, като аерозолни опаковки със запалими газове в това устройство.
- Уредът трябва да бъде изключван от контакта когато не е в употреба и преди извършване на поддръжка на уреда от потребителя.
- Пазете вентилационните отвори в корпуса на уреда или вградената конструкция от запушване или покритаване.
- Не използвайте механични устройства или други устройства, за да ускорите процеса на размразяване, различни от тези, препоръчани от производителя на устройството.
- Внимавайте да не повредите охладителната система.
- Не използвайте електрически уреди във вътрешността на отделенията за съхранение на храна, освен ако те не са от типа, препоръчан от производителя.
- Моля, отстранявайте уредът от употреба в съответствие с местните разпоредби, тъй като той съдържа запалим газ и хладилен агент
- Когато монтирате устройството, уверете се, че нищо не притиска захранващия кабел и той не е повреден.
- Не поставяйте няколко преносими разклонители или преносими захранващи устройства зад устройството.
- Не използвайте удължаващи кабели или незаземени (с два щифта) адаптера.
- Опасност от заклещаване на деца. Преди да отстраните уреда от употреба:
  - Отстранете вратите.
  - Оставете рафтовете на място, така че децата да не могат да влязат лесно вътре.
- Уредът трябва да бъде изключен от източника на електрическо захранване, преди да се опитате да монтирате аксесоар.
- Хладилният агент и циклопентановият разпенващ агент, използвани в фризера, са запалими. Следователно, когато хладилникът се разглобява, той трябва да се държи далеч от източници на пожар и да бъде рециклиран от специализирано дружество за рециклиране със съответна квалификация, различно от отстраняване от употреба чрез изгаряне, за да се предотврати увреждане на околната среда или каквато и да е друга вреда.
- Този уред може да се използва от деца на възраст от 8 и повече години и лица с намалени физически, сетивни или психически способности или с недостатъчно опит и познания, ако те са под наблюдение или са инструктирани относно използването на уреда по безопасен начин и осъзнават опасностите, свързани неговата експлоатация. Децата не трябва да си играят с уреда. Почистването и поддръжката не следва да се извършват от децата без надзор.
- Децата на възраст между 3 и 8 години може да поставят предмети и да вземат предмети от хладилни уреди.
- Този уред не е предназначен за употреба от лица (включително деца) с намалени физически, сетивни или умствени способности или липса на опит
- и познания, освен ако те не са под надзор или не са им били дадени инструкции преди това по отношение на използването на уреда от лице, което да е отговорно за тяхната безопасност
- Децата трябва да бъдат наблюдавани, за да се уверите, че те не си играят с уреда.
- Инструкцията за употреба включват и следната информация: За да избегнете замърсяване на храните, спазвайте следните инструкции:
  - Отварянето на вратата за по-продължително време може да доведе до значително повишаване на температурата в отделенията на уреда.
  - Почиствайте редовно повърхностите, които влизат в контакт с храната, както и достъпните части на дренажната система.
  - Почиствайте резервоарите за вода, ако не са били използвани в продължение на 48 часа; промийте водната система, свързана към водопровода, ако водата не е била сменяна в продължение на 5 дни. (Забележка 1)
  - Съхранявайте суровото месо и риба в фризера в подходящи съдове, така че да не влиза в контакт с останалата храна или да капе върху нея.
  - Отделенията за замразени храни, маркирани с две звезди , са подходящи за съхранение на предварително замразени храни, за съхранение или приготвяне на сладолед и за приготвяне на кубчета лед. (забележка 2)
  - Отделенията, маркирани с една , две и три звезди , не са подходящи за замразяване на пресни храни.(забележка 3)

- Ако хладилният уред няма да бъде ползван за продължителен период от време, изключете го, размразете, почистете и го подсушете, а след това оставете вратата на уреда отворена, за да предотвратите появата на мухъл в уреда. Забележки 1,2, 3: Уверете се, че изброената информация е за типа устройство, което сте закупили.
- Този хладилен уред не е предназначен да се използва като вграден уред.
- Всяка подмяна или поддръжка на светодиодните лампи е предвидено да бъде извършва от производителя, неговия оторизиран сервизен център или лице с подобна квалификация.
- За да избегнете опасност от нестабилност на устройството, то трябва да бъде ремонтирано съгласно инструкциите.
- Свързвайте го само към захранване с питейна вода. (Подходяща за машина за приготвяне на лед)
- За да предотвратите заклещване на деца, дръжте децата далеч от хладилника.

## Значение на предупредителните символи за безопасност



Това е символ за забрана. Всяко неспазване на инструкциите, маркирани с този символ, може да доведе до повреда на уреда или да застраши личната безопасност на потребителя.



Това е символ за предупреждение. Необходимо е да се работи при стриктно спазване на инструкциите, отбелязани с този символ; или по друг начин може да причини повреда на уреда или нараняване.



Това е символ за внимание. Инструкциите, маркирани с този символ, изискват специално внимание. Недостатъчното внимание може да доведе до леко или умерено нараняване или повреда на изделието.

Това ръководство съдържа много важна информация за безопасност, която потребителите трябва да спазват.

## Предупреждения относно електричеството

- Не издърпайте захранващия кабел, когато изваждате щепсела, за да изключите хладилника. Хванете здраво щепсела и го извадете директно от контакта.
- За да осигурите безопасна употреба, не допускате повреждане на захранващия кабел и не използвайте захранващия кабел, ако е повреден или износен.
- Използвайте отделен контакт, към който не трябва да бъдат свързани други електрически уреди.
- Щепселът на захранващия кабел трябва да бъде здраво свързан с контакта, в противен случай може да възникне пожар.
- Уверете се, че заземяващият електрод на захранващия контакт е снабден с надеждна заземяваща линия.
- В случай на изтичане на газ, изключете вентила на изтичащия газ, след което отворете вратите и прозорците. Не се опитвайте да изключвате хладилника или други електрически уреди от електрическата мрежа, тъй като искрите могат да причинят пожар.
- Не използвайте електрически уреди във вътрешността на отделенията за съхранение на храна, освен ако те не са от типа, препоръчан от производителя.

## Предупреждения при употреба

- Не разглобявайте или реконструирайте произволно хладилника не повреждайте хладилната система; поддръжката на устройството трябва да се извършва от професионалист
- Захранващият кабел трябва да бъде подменен от производителя, негов сервиз за поддръжка или лице със съответната квалификация, така че да се избегне опасност.
- Разстоянията между вратите на хладилника и между вратите и корпуса на хладилника са малки, имайте предвид да не поставяте ръцете си в тези зони, за да предотвратите притискането на пръсти. Бъдете внимателни, когато отваряте вратата на хладилника, за да избегнете падащи предмети.

- Не изваждайте храни или съдове с мокри ръце от камерата за замразяване, когато хладилникът работи, особено метални съдове, за да избегнете измръзване.
- Не позволявайте на децата да влизат или да се катерят по хладилника. Това причини задушаване или падане на детето.
- Не поставяйте тежки предмети върху част на хладилника, като се има предвид, че те могат да паднат при затваряне или отваряне на вратата и могат да причинят случайни наранявания.
- Изваждайте щепсела в случай на спиране на тока или при почистване. Не свързвайте отново фризера към захранването за период от пет минути, за да предотвратите повреда на компресора, причинена от многократно стартиране на уреда.

## Предупреждения относно съхранението на храна в уреда

- Не поставяйте запалими, експлозивни, летливи и силно корозивни вещества в фризера, за да предотвратите повреда на продукта или инцидентен пожар.
- Не поставяйте запалими предмети близо до фризера, за да избегнете възникването на пожар.
- Този хладилник е предназначен за битова употреба за съхранение на храни и не трябва да бъде използван за други цели, като например съхранение на кръв, лекарства или биологични продукти и др.
- Не съхранявайте бира, напитки или други течности в бутилки или затворени съдове във фризерното отделение на този хладилник; в противен случай бутилките или затворените контейнери могат да се напукат поради замръзването и да причинят щети.

## Предупреждения относно енергоспестяването

1. Хладилните уреди може да не работят равномерно (потенциално размразяване на съдържанието или температурата да стане твърде висока в отделението за замразени храни), ако са настроени за дълги периоди от време на стойности, по-ниски от температурните диапазони, за които хладилното устройство е предназначено.
2. Газираните напитки не трябва да се съхраняват в отделение или отделение за замразяване на храна или в чекмеджета или отделения на фризера, в които температурата е ниска, а някои продукти, като кубчета лед, не трябва да се консумират, ако са твърде студени;
3. Необходимо е да се внимава, когато съхранявате храна в отделенията или чекмеджетата на фризера за замразяване на храна, да не надвишава срока на годност, препоръчан от производителя, за всякакъв вид храни по-специално за бързо замразени храни;
4. Трябва да се вземат необходимите мерки за предотвратяване на прекомерно повишаване на температурата на замразените храни по време на размразяване на хладилния уред, като опакованите замразената храна в няколко слоя вестникарска хартия.
5. Повишаването на температурата на замразените храни по време на ръчно размразяване, поддръжка или почистване, може да съкрати срока на годност на продуктите.
6. За врати и капаци, оборудвани с ключалки и ключове, е необходимо да държите споменатите ключове на място, недостъпно за деца, и никога в близост до хладилника, за да се предотврати заключването на децата вътре в устройството.

# ПРАВИЛНО ИЗПОЛЗВАНЕ НА ХЛАДИЛНИЦИТЕ

## Позициониране

- Преди употреба отстранете всички опаковъчни материали, включително долни подложки, уплътнения от пяна и ленти от вътрешността на хладилника; отлепете защитното фолио от вратата и корпуса на хладилника.
- Пазете го от топлина и избягвайте пряка слънчева светлина. Не поставяйте фризера на влажни или мокри места, за да предотвратите появата на ръжда или намаляване на изолационния ефект.
- Не пръскайте и не мийте хладилника с вода; не поставяйте хладилника на влажни места, където той лесно ще влезе в контакт с вода, това може да повлияе неблагоприятно на електрическата изолация на хладилника.
- Хладилникът трябва да бъде поставен на добре проветриво място на закрито; повърхността трябва да е равна и твърда (ако уредът е нестабилен, завъртете нивелиращото краче наляво или надясно, за да го регулирате).
- Над горната повърхност на хладилника трябва да се остави пространство над 30 cm, а хладилникът да се постави до стената, като между стената и уреда се остави разстояние от поне 10 cm, което улеснява процеса на разсейване на топлината.

- Оставете достатъчно място за правилното отваряне на вратите и чекмеджетата.

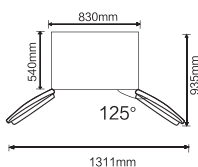

## Нивелиращо краче

Предпазни мерки преди употреба:

Преди да използвате аксесоари, уверете се, че хладилникът е изключен от захранването. Преди да регулирате нивелиращите крачета, трябва да се вземат предпазни мерки за предотвратяване на всякакви наранявания.

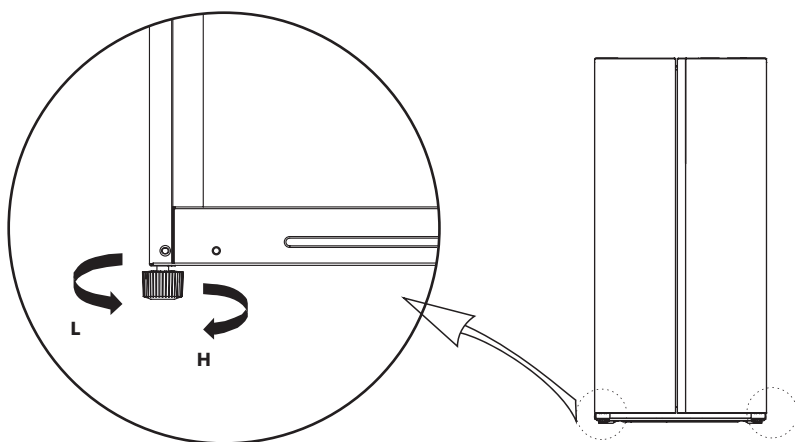

Изображенията са само с илюстративна цел. Действителната конфигурация ще зависи от конкретния продукт или изявлението на дистрибутора)

## Нивелиране на врата

Предпазни мерки преди употреба:

Преди да използвате аксесоари, уверете се, че хладилникът е изключен от захранването. Преди да регулирате вратата, трябва да се вземат предпазни мерки за предотвратяване на всякакви наранявания.

Списък с инструменти, които трябва да бъдат предоставени от потребителя



Гаечен ключ

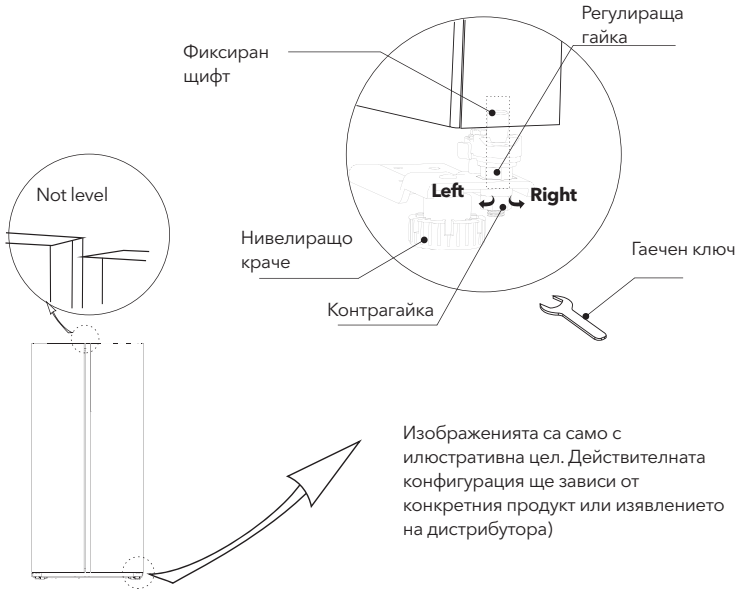

### Когато вратата на хладилника е ниско:

Отворете вратата, използвайте гаечен ключ, за да разхлабите контрагайката и да завъртите регулиращата гайка обратно на часовниковата стрелка, за да повдигнете вратата. След като вратите са подравнени, затегнете контрагайката, като я завъртите обратно на часовниковата стрелка.

### Когато вратата на хладилника е високо:

Отворете вратата, използвайте гаечен ключ, за да разхлабите контрагайката и да завъртите регулиращата гайка по посока на часовниковата стрелка, за да снижите вратата. След като вратите са подравнени, затегнете контрагайката, като я завъртите обратно на часовниковата стрелка.

## Смяна на осветителната крушка

Всяка подмяна или поддръжка на светодиодните лампи е предвидено да бъде извършва от производителя, неговия оторизиран сервизен център или подобно квалифицирано лице.

## Първоначална употреба

- Преди първоначално стартиране, оставете го неподвижен за половин час, преди да го свържете към захранването.
- Преди да поставите пресни или замразени храни, хладилникът трябва да е работи 2-3 часа или над 4 часа през лятото, когато температурата на околната среда е висока.
- Оставете достатъчно място за правилното отваряне на вратите и чекмеджетата.
- Изображенията са само с илюстративна цел. Действителната конфигурация ще зависи от конкретния продукт или изявлението на дистрибутора)

## Съвети за спестяване на енергия

- Уредът трябва да се поставя в най-студената зона на помещението, далеч от уреди генериращи топлина или отоплителни канали и да не е подложен на пряка слънчева светлина.
- Преди да поставите храна в уреда, оставете горещата храна да се охлади до стайна температура. Претоварването на устройството води до по-дълга работа на компресора. Храната, която замръзва бавно, може да загуби качество или да се развали.
- Не забравяйте да увиете добре храната и да избършете влагата от съдовете, преди да ги поставите в фризера. Това намалява натрупването на лед във вътрешността на фризера.
- Кутиите за съхранение не трябва да бъде обвивана с алуминиево фолио, восъчна хартия или хартиена тъкан. Обвиването на съдовете възпрепятства циркулацията на студен въздух, което прави уреда по-малко ефективен.
- Подредете и етикетирайте храната, така че по-рядко да отваряте вратата и да намирате по-бързо храната, която търсите. Вземете наведнъж всичко необходимо и затворете вратата възможно най-скоро.

# СТРУКТУРА И ФУНКЦИИ

## Ключови компоненти

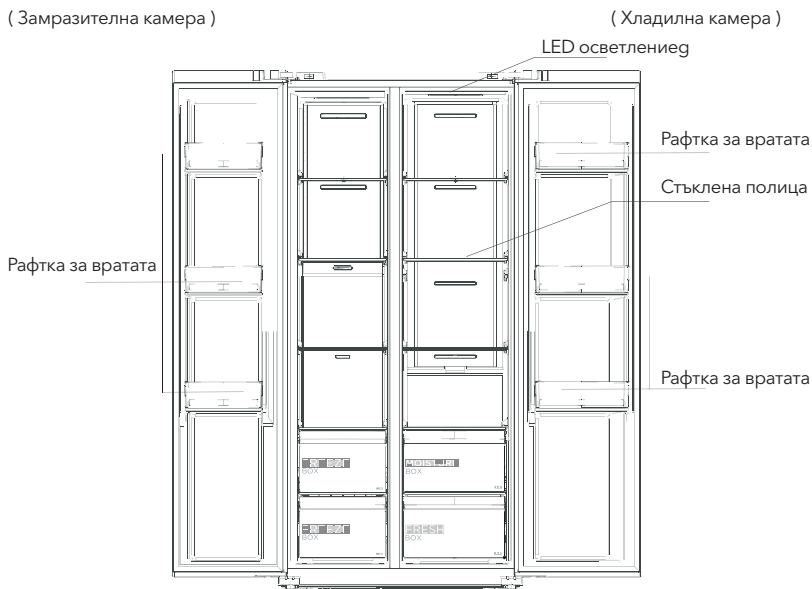

(Изображенията са само с илюстративна цел. Действителната конфигурация ще зависи от конкретния продукт или изявлението на дистрибутора)

### Камера за охлаждане

- Камерата за охлаждане е подходяща за съхранение на различни плодове, зеленчуци, напитки и друга храна, която ще бъде консумирана в краткосрочен план.
- Готвените храни не трябва да се поставят в хладилната камера, докато не се охладят до стайна температура.
- Препоръчва се храните да се запечатват, преди да се приберат в хладилника.
- Стъклените рафтове могат да се регулират нагоре или надолу, за да се осигури подходящо място за съхранение и лесна употреба.

### Камера за замразяване

- Камерата за замразяване с ниска температура може дълго време да поддържа храната свежа и се използва главно за съхранение на замразени храни и приготвяне на лед.
- Камерата за замразяване е подходяща за съхранение на месо, риба, оризови топки и други храни, които не трябва да се консумират в краткосрочен план.
- За предпочитане парчетата месо да бъдат разделени на малки парчета, за да се улесни достъпът. Имайте предвид, че храната трябва да се консумира в рамките на срока на годност.

**Забележка:** Поставянето на твърде много храна в уреда след първото свързване към електрическата мрежа може да повлияе неблагоприятно върху замразяващата функция на хладилника. Съхраняваните храни не трябва да блокират изхода за въздух, тъй като това може да повлияе неблагоприятно на процеса на замразяване.



## Функции

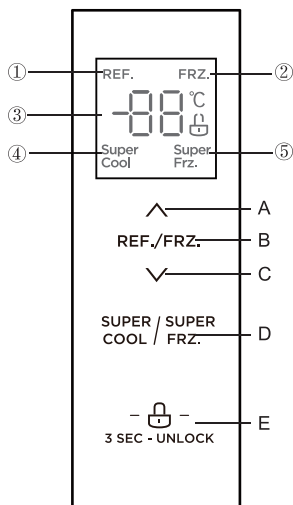

### Екран

1. Икона за хладилник
2. Икона за замразяване
3. Икона за изобразяване на температурата
4. Икона за супер охлаждане
5. Икона за супер замразяване

### Бутони за управление

- A. Бутон за увеличаване на температурата
- B. Бутон за избор на температурната зона
- C. Бутон за намаляване на температурата
- D. Бутон за супер охлаждане/замразяване
- E. Бутон за заключване/отключване





Горепосочената снимка е само за справка. Реалната конфигурация ще зависи от физическия продукт или от изявление на дистрибутора.

## Инструкции за работа



### 1) Дисплей

- При подаване на електрозахранване на хладилника, екранът ще се покаже на пълно в продължение на 3 секунди. Междувременно звъни стартиращият сигнал, след което екранът влиза в нормалния режим на работа. При първото включване на хладилника, температурите по подразбиране на замразителната камера и хладилната камера са съответно 5° C и -18° C.
- Когато възникне грешка, дисплеят показва грешния код (вижте следващата страница). По време на нормалната работа дисплеят показва зададената температура на хладилната камера или замразителната камера. При нормални обстоятелства, ако няма действие на дисплея или отваряне на вратата в рамките на 30 секунди, то дисплеят се заключва и светлинният индикатор  се изключва.

### 2) Заключено / Отключено

- В отключен режим, продължете да натискате бутона за заключване,  за 3 секунди, за да влезете в заключен режим.
- Логото  и светлинният индикатор се включват, и се чува звук от звъна. Това означава, че панелът с дисплея е заключен, и по време на този момент не могат да се изпълняват операции с бутоните.
- В заключен режим, продължете да натискате бутона за заключване  за 3 секунди, за да влезете в отключен режим.
- Логото  и светлинният индикатор се включват, и се чува звук от звъна. Това означава, че панелът с дисплея е отключен, и по време на този момент могат да се изпълняват операции с бутоните.

### 3) Настройка на температурата на хладилната камера

- Натиснете бутона за избор на температурната зона **REF./FRZ.** За да изберете настройката на температурната зона на хладилната камера, икона REF ще се включи. След това натиснете бутоните  или  (нагоре и надолу) за да настроите температурата на хладилната камера. Обхватът на настройка на температурата за хладилната камера е от 2° C до 8° C.

Код за грешка	Описание на грешката
<b>E1</b>	Грешка на сензора за температура на хладилната камера
<b>E2</b>	Грешка на сензора за температура на замразителната камера.
<b>E5</b>	Грешка в детекцията на сензора за размразяване на замразителната камера.
<b>E6</b>	Грешка в комуникацията
<b>E7</b>	Грешка в циркуляцията на детекция на температурния сигнал

**Забележка:** Функцията за бързо замразяване е предназначена да поддържа хранителните стойности на продуктите във фризера. Може да замрази храната в най-кратки срокове. Ако голямо количество храна бъде замразено наведнъж, се препоръчва потребителят да включи функцията за бързо замразяване и тогава да постави храната. В този момент скоростта на замразяване във фризерното отделение се увеличава, като може бързо да замрази храна, ефективно запазвайки качествата на храната и улеснява съхранението.

## ПОДДРЪЖКА И ГРИЖА ЗА УРЕДА

### Общо почистване

- За да подобрите охлаждащата функция и спестяването на енергия, редовно почиствайте праха зад фризера и от основата.
- Проверявайте редовно уплътнението на вратата, за да се уверите, че върху него няма замърсявания. Почиствайте уплътнението на вратата с мека кърпа, потопена в сапунена вода или разреден препарат.
- Вътрешността на хладилника трябва да се почиства редовно, за да се избегне появата на неприятна миризма.
- Преди да почистите вътрешността на фризера, изключете го от контакта и извадете всички храни, напитки, рафтове, чекмеджета и др.
- Използвайте мека кърпа или гъба, за да почистите вътрешността на фризера, с две супени лъжици сода за хляб в четвърт литър топла вода. След това изплакнете с вода и избършете. След почистване отворете вратата и я оставете да изсъхне естествено, преди да включите електрозахранването.
- За почистване на труднодостъпни части на фризера (като тесни отвори, прорези или ъгли) се препоръчва да се избърсват редовно с мека кърпа, мека четка и др., ако е необходимо в комбинация с някои помощни инструменти (като като тънки пръчици), за да се предотврати натрупването на замърсяване и бактерии.
- Не използвайте сапун, перилен препарат, абразивен прах за почистване, спрейове и др., тъй като тези агенти могат да създадат неприятна миризма в фризера или да замърсят храната.
- Почиствайте сектора за бутилки, рафтовете и чекмеджетата с мека кърпа с мека кърпа, напоена със сапунена вода или разреден препарат. Подсушете с мека кърпа или оставете да изсъхне естествено.
- Избършете външната повърхност на фризера с мека кърпа, напоена със сапунена вода, препарат и др. и след това го изсушете с кърпа.
- Не използвайте твърди четки, почистващи гъби от стоманена тел, телени четки, абразиви (като паста за зъби), органични разтворители (като алкохол, ацетон, бананово масло и др.), вряща вода, киселини или алкални агенти при почистване на фризера, тъй като тези агенти могат да повредят повърхностите и вътрешността на фризера. Врящата вода и органичните разтворители, като бензен, могат да деформират или повредят пластмасовите части.
- По време на почистването не изплаквайте повърхностите директно с вода или други течности, за да избегнете късо съединение или повреда на електроизолационните материали.



При размразяване и почистване изключете хладилника от контакта.

## Почистване на рафтове на врати, кутии за плодове и зеленчуци и чекмеджета

- Следвайки посоката на стрелката, показана на следващата фигура, натиснете рафта с две ръце и го избутайте нагоре, след което го извадете.
- След измиване на отстранения рафт можете да регулирате височината му според Вашите нужди.
- При почистване се препоръчва използването на меки кърпи или гъби, потопени във вода и некорозивни неутрални препарати. Накрая фризерът трябва да се почисти с чиста вода и суха кърпа. Преди да включите уреда, оставете вратата отворена, за да може да изсъхне естествено.
- Не използвайте твърди четки, почистващи гъби от стоманена тел, телени четки, абразиви (като паста за зъби), органични разтворители (като алкохол, ацетон, бананово масло и др.), вряща вода, киселинни или алкални агенти при почистване на хладилника, тъй като тези агенти могат да повредят повърхностите и вътрешността на хладилника.

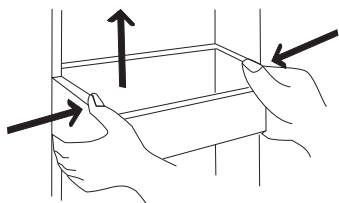

Изображенията са само с илюстративна цел. Действителната конфигурация ще зависи от конкретния продукт или изявлението на дистрибутора)

## Почистване на стъклените рафтове

- Тъй като най-вътрешната част на хладилника, която е в контакт с рафтовете, има защитен ограничител, първо трябва да повдигнете рафтовете нагоре и едва след това да ги отстраните.
- Нагласете или почистете рафтовете според вашите нужди.
- При почистване се препоръчва използването на меки кърпи или гъби, потопени във вода и некорозивни неутрални препарати. Накрая фризерът трябва да се почисти с чиста вода и суха кърпа. Преди да включите уреда, оставете вратата отворена, за да може да изсъхне естествено.
- Не използвайте твърди четки, почистващи гъби от стоманена тел, телени четки, абразиви (като паста за зъби), органични разтворители (като алкохол, ацетон, бананово масло и др.), вряща вода, киселинни или алкални агенти при почистване на хладилника, тъй като тези агенти могат да повредят повърхностите и вътрешността на хладилника.

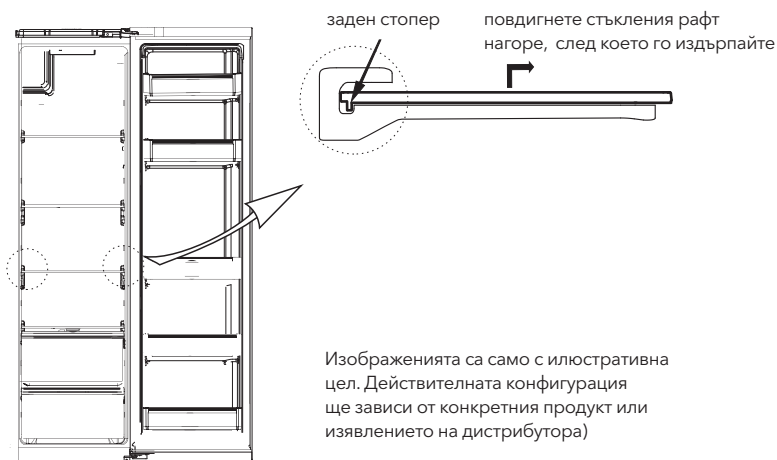

Изображенията са само с илюстративна цел. Действителната конфигурация ще зависи от конкретния продукт или изявлението на дистрибутора)

## Размразяване

- Хладилникът е разработен на принципа на въздушното охлаждане и следователно има функция за автоматично размразяване. Ледът, който се образува поради смяна на сезона или температурата, може да бъде отстранен ръчно, като изключите уреда от контакта или го избършете със суха кърпа.

## Изключване на уреда

- Прекъсване на електрозахранването: В случай на прекъсване на електрозахранването, дори през летните месеци, храната вътре в уреда може да се съхранява няколко часа; по време на прекъсване на електрозахранването, отварянето на вратата на уреда трябва да бъде сведено до минимум и в уреда не трябва да се поставят допълнително пресни храни.
- Когато уредът няма да бъде използван за дълъг период от време: Уредът трябва да бъде изключен и след това почистен; вратата трябва да се остави отворена, за да се предотврати възникването на неприятни миризми.
- Преместване: Преди да преместите хладилника, извадете всички предмети от уреда и фиксирайте стъклените прегради, отделението за зеленчуци, чекмеджетата на фризера и др. с тиксо и затегнете изравняващите крачета; затворете вратата и я залепете с тиксо. По време на преместването уредът не трябва да се поставя в обърнато или хоризонтално положение и не трябва да се подлага на вибрации; наклонът по време на предаване не трябва да надвишава 45°.



Когато го включите, устройството трябва да работи непрекъснато. По принцип работата на устройството не трябва да се прекъсва; в противен случай експлоатационният живот на устройството може да бъде намален

## ОТСТРАНЯВАНЕ НА НЕИЗПРАВНОСТИ

Можете да се опитате сами да разрешите следните обичайни проблеми.

Ако не могат да бъдат разрешени, моля, свържете се с отдела за следпродажбено обслужване.

Уредът не работи	Проверете дали уредът е свързан към електрическата мрежа или дали щепселът има добър контакт с контакта Проверете дали напрежението не е твърде ниско Проверете дали няма прекъсване на електрозахранването или са се прекъсвачи на вериги
Неприятна миризма	Храните с интензивен мирис трябва да се опаковат плътно Проверете дали храната не е започнала да се разваля Почистете вътрешността на хладилника
Дълготрайна работа на компресора	Нормално е хладилникът да работи по-продължително през лятото, когато температурата на околната среда е повишена Не е препоръчително да поставяте твърде много храна в уреда едновременно Храната трябва да се охлади, преди да бъде поставена в уреда Вратите се отварят твърде често
Осветителната лампа не светва	Проверете дали хладилникът е свързан към електрозахранването и дали осветителната лампа не е повредена Лампата трябва да бъде заменена от специалист
Вратата на хладилника не може да се затвори правилно	Вратата е възпрепятствана от пакети с храни Хладилникът е наклонен
Силен шум	Проверете дали подът е равен и дали хладилникът е поставен стабилно Проверете дали аксесоарите са поставени на правилните места

Уплътнението на вратата не приляга правилно	Отстранете чуждите елементи от уплътнението на вратата Загрейте уплътнението на вратата и след това го охладете, за да го върнете в предишната си форма (или нагрейте уплътнението с електрически сешоар или го загрейте с гореща кърпа)
Прелива тавичката за вода	В камерата има твърде много храна или уреда, която се съхранява в устройството, съдържа твърде много вода, което води до интензивно разтопяване Вратите не са затворени правилно, което води до натрупване на лед, поради навлизане на въздух и увеличаване на водата поради размразяване
Горещ корпус	Топлината на вградения кондензатор се разсейва през корпуса, което е нормално явление. Когато корпусът се нагрее поради високата температура на околната среда и съхранението на твърде много храна, е препоръчително да се осигури добра вентилация, за да се улесни разсейването на топлината.
Образуване на повърхностна кондензация	Образуването на конденз по външните повърхности и уплътненията на вратата на хладилника е нормално явление, когато концентрацията на влага в помещението е твърде висока. Просто избършете конденза с чиста кърпа.
Необичаен шум	Бръмчене: По време на работа компресорът може да жужи, което е особено силно при стартиране или спиране. Това е нормално Скъrcане: Охлаждащата течност, циркулираща вътре в уреда, може да предизвика скъrcане, което е нормално.

## Предупреждение за отстраняване от употреба



Хладилният агент и циклопентановият разпенващ агент, използвани в хладилника, са запалими. Следователно, когато хладилникът се отстранява от употреба, той трябва да се държи далеч от източници на огън \ да бъде рециклиран от специализирано дружество за рециклиране със съответната квалификация, различно от отстраняване от употреба чрез изгаряне, за да се предотврати увреждане на околната среда или каквато и да е друга вреда.





Когато отстранявате хладилника т употреба, разглобете вратата и отстранете уплътнението на вратата, както и рафтовете; поставете врати и рафтове на подходящо място, за да предотвратите затварянето на деца вътре в уреда.



Правилно отстраняване от употреба на този продукт:

Тази маркировка показва, че този продукт не трябва да се изхвърля заедно с други битови отпадъци в целия ЕС. За да предотвратите възможни щети върху околната среда или човешкото здраве поради неконтролираното изхвърляне на отпадъци, рециклирайте ги отговорно, за да насърчите устойчивото повторно използване на материалните ресурси. За да върнете използваното устройство, използвайте системата за връщане и събиране или се свържете с търговеца, от когото сте закупили продукта. Те могат да вземат от Вас този продукт и да го рециклират безопасно.

# ΠΡΟΕΙΔΟΠΟΙΗΣΕΙΣ ΑΣΦΑΛΕΙΑΣ

- Αυτή η συσκευή προορίζεται για χρήση σε οικιακές και παρόμοιες εφαρμογές, όπως στην κουζίνα προσωπικού σε καταστήματα, γραφεία και άλλα εργασιακά περιβάλλοντα, σε αγροτικές και από πελάτες σε ξενοδοχεία, μοτέλ και άλλους χώρους διαμονής, σε χώρους καταλυμάτων με πρωινό, για σκοπούς τροφοδοσίας και σε παρόμοιες εφαρμογές μη λιανικής πώλησης.
- Αν το καλώδιο τροφοδοσίας έχει υποστεί ζημιά, πρέπει να αντικατασταθεί από τον κατασκευαστή, το συνεργείο σέρβις ή αντίστοιχα καταρτισμένα άτομα, προκειμένου να αποφευχθούν κίνδυνοι.
- Μην αποθηκεύετε εκρηκτικές ουσίες, όπως δοχεία αεροζόλ με εύφλεκτο προωθητικό, σε αυτήν τη συσκευή.
- Η συσκευή πρέπει να αποσυνδέεται από την πηγή τροφοδοσίας μετά από την χρήση και πριν από την εκτέλεση εργασιών συντήρησης από τον χρήστη.
- Διατηρήστε ελεύθερες τις οπές εξερισμού που βρίσκονται στο περίβλημα της συσκευής ή στο ενσωματωμένο πλαίσιο αυτής απομακρύνοντας τυχόν εμπόδια.
- Μη χρησιμοποιείτε μηχανικές συσκευές ή οποιαδήποτε άλλα μέσα για να επιταχύνετε τη διαδικασία απόψυξης, εκτός από αυτά που συνιστώνται από τον κατασκευαστή.
- Μην προκαλείτε ζημιά στο κύκλωμα ψυκτικού υγρού.
- Μη χρησιμοποιείτε άλλες ηλεκτρικές συσκευές στο εσωτερικό των διαμερισμάτων αποθήκευσης τροφίμων της συσκευής, εκτός από αυτά στα είδη των συσκευών που συνιστώνται από τον κατασκευαστή.
- Απορρίψτε τη συσκευή σύμφωνα με τους τοπικούς κανονισμούς, διότι περιέχει εύφλεκτο αέριο εμφύσησης και ψυκτικό
- Κατά την τοποθέτηση της συσκευής, βεβαιωθείτε ότι το καλώδιο τροφοδοσίας δεν έχει μαγκώσει ή υποστεί ζημιά.
- Μην τοποθετείτε φορητά πολύριζα ή φορητά τροφοδοτικά στο πίσω μέρος της συσκευής.
- Μη χρησιμοποιείτε καλώδια προέκτασης (μπαλαντέζες) ή προσαρμογείς δύο ακίδων χωρίς γείωση.
- Κίνδυνος εγκλωβισμού παιδιών Προτού απορρίψετε τη συσκευή:
  - Αφαιρέστε τις πόρτες.
  - Αφήστε τα ράφια στη θέση τους ούτως ώστε να μην είναι εύκολο για τα παιδιά να σκαρφαλώσουν στο εσωτερικό της συσκευής.
- Προτού επιχειρηθεί η εγκατάσταση του παρελκόμενου, η συσκευή πρέπει να αποσυνδεθεί από την πηγή ηλεκτρικής τροφοδοσίας.
- Το ψυκτικό και ο αφριστικός παράγοντας κυκλοπεντάνιο που χρησιμοποιούνται στο ψυγείο είναι εύφλεκτα υλικά. Επομένως, όταν απορρίπτεται το ψυγείο, θα πρέπει να απομονώνεται από οποιαδήποτε πηγή γυμνής φλόγας και να ανακυκλώνεται από ειδική εταιρεία ανακύκλωσης που φέρει κατάλληλη πιστοποίηση αντί για καύση, έτσι ώστε να μην προκληθεί ζημιά στο περιβάλλον ή οποιαδήποτε άλλη βλάβη.
- Αυτή η συσκευή μπορεί να χρησιμοποιείται από παιδιά ηλικίας 8 ετών και άνω και από άτομα με μειωμένες σωματικές, αισθητηριακές ή διανοητικές ικανότητες ή άτομα που στερούνται την κατάλληλη εμπειρία και γνώση, εφόσον είναι υπό επίβλεψη ή τους έχουν δοθεί οδηγίες για τη χρήση της συσκευής με ασφαλή τρόπο και έχουν κατανοήσει τους κινδύνους που υπάρχουν. Τα παιδιά δεν επιτρέπεται να παίζουν με τη συσκευή. Ο καθαρισμός και οι εργασίες συντήρησης που αναλαμβάνονται από τον χρήστη δεν πρέπει να πραγματοποιούνται από παιδιά χωρίς την επίβλεψη ενηλίκων. Παιδιά ηλικίας από 3 έως 8 ετών επιτρέπεται να τοποθετούν και να αφαιρούν τρόφιμα σε και από ψυκτικές συσκευές.
- Αυτή η συσκευή δεν προορίζεται για χρήση από άτομα (συμπεριλαμβανομένων και των παιδιών) περιορισμένης σωματικής, αισθητηριακής ή νοητικής ικανότητας, στερούμενα της κατάλληλης εμπειρίας και γνώσης, παρά μόνο εφόσον βρίσκονται υπό επίβλεψη ή έχουν λάβει τις κατάλληλες οδηγίες για τη χρήση της συσκευής από άτομο υπεύθυνο για την ασφάλειά τους.
- Τα παιδιά θα πρέπει να επιβλέπονται, ώστε να διασφαλιστεί ότι δεν παίζουν με τη συσκευή.
- Οι οδηγίες θα πρέπει να περιλαμβάνουν την ουσία των εξής: Για να αποφύγετε τη μόλυνση των τροφίμων, παρακαλείσθε να ακολουθείτε τις παρακάτω οδηγίες:
  - Το άνοιγμα της πόρτας για πολλή ώρα μπορεί να προκαλέσει σημαντική αύξηση της θερμοκρασίας στα διαμερίσματα της συσκευής.
  - Καθαρίζετε τακτικά τις επιφάνειες που μπορούν να έρθουν σε επαφή με τα τρόφιμα και τα προσβάσιμα συστήματα αποστράγγισης.
  - Καθαρίζετε τα δοχεία νερού εάν δεν έχουν χρησιμοποιηθεί για 48 ώρες. Ξεπλύνετε το σύστημα νερού που είναι συνδεδεμένο σε παροχή νερού, εάν δεν έχει αντληθεί νερό για 5 ημέρες (σημείωση 1).
  - Φυλάσσετε το ωμό κρέας και τα ωμά ψάρια σε κατάλληλα δοχεία στο ψυγείο, ώστε να μην έρχονται σε επαφή με άλλα τρόφιμα ούτε να στάζουν πάνω σε αυτά.
  - Τα διαμερίσματα κατάψυξης δύο αστέρων  ενδείκνυται για την αποθήκευση προκατεψυγμένων τροφίμων, την αποθήκευση ή παρασκευή παγωτού και την παρασκευή παγοκύβων (σημείωση 2).
  - Τα διαμερίσματα ενός , δύο  και τριών  αστέρων δεν είναι κατάλληλα για την κατάψυξη φρέσκων τροφίμων (σημείωση 3).
  - Εάν ο καταψύκτης παραμείνει κενός για μεγάλα χρονικά διαστήματα, απενεργοποιήστε τον, κάντε απόψυξη, καθαρίστε τον, στεγνώστε τον και αφήστε

την πόρτα ανοιχτή, ώστε να αποτρέψετε την ανάπυξη μυκήτων στο εσωτερικό του.

- Σημείωση 1,2,3: Διαπιστώστε εάν ισχύει στην περίπτωση σας, ανάλογα με τον τύπο των διαμερισμάτων που διαθέτει η συσκευή σας.
- Αυτή η συσκευή ψύξης δεν προορίζεται για χρήση ως εντοιχίζομενη συσκευή.
- Οποιαδήποτε αντικατάσταση ή συντήρηση των λαμπτήρων LED θα πρέπει να εκτελεστεί από τον

κατασκευαστή, τον τεχνικό σέρβις του ή πρόσωπο με παρόμοια προσόντα.

- Για να αποφύγετε τον κίνδυνο αστάθειας της συσκευής, πρέπει να επισκευαστεί σύμφωνα με τις οδηγίες.
- Συνδέστε μόνο με την παροχή πόσιμου νερού. (Κατάλληλο για μηχανές με σύστημα παραγωγής πάγου)
- Για να μην παγιδευτεί κάποιο παιδί, κρατήστε τα παιδιά μακριά από το ψυγείο.

## Ερμηνεία των συμβόλων προειδοποίησης σχετικά με την ασφάλεια



Αυτό είναι ένα σύμβολο απαγόρευσης. Τυχόν μη συμμόρφωση με τις οδηγίες που επισημαίνονται με αυτό το σύμβολο ενδέχεται να προκαλέσει βλάβη στο προϊόν ή να θέσει σε κίνδυνο η προσωπική ασφάλεια του χρήστη.



Αυτό είναι ένα σύμβολο προειδοποίησης. Η συσκευή πρέπει να λειτουργεί αυστηρά σύμφωνα με τις οδηγίες που επισημαίνονται με αυτό το σύμβολο, διαφορετικά ενδέχεται να προκληθεί ζημιά στο προϊόν ή τραυματισμός.



Αυτό είναι ένα σύμβολο επισήμανσης. Οι οδηγίες που επισημαίνονται με αυτό το σύμβολο απαιτούν ιδιαίτερη προσοχή. Η ανεπαρκής προσοχή μπορεί να οδηγήσει σε ελαφρύ ή μέτριο τραυματισμό ή ζημιά στο προϊόν.

Το παρόν εγχειρίδιο περιέχει πολλές σημαντικές πληροφορίες ασφάλειας που πρέπει να τηρούν οι χρήστες.

## Προειδοποιήσεις σχετικά με την παροχή ηλεκτρικού ρεύματος

- Όταν αφαιρείτε το φις του ψυγείου από την πρίζα, μην τραβάτε το καλώδιο τροφοδοσίας. Πιάστε γερά το φις και τραβήξτε το απευθείας για να το αφαιρέσετε από την πρίζα.
- Για να διασφαλίσετε την ασφαλή χρήση της συσκευής, φροντίστε το καλώδιο τροφοδοσίας να μην υποστεί ζημιά καθώς και να μην το χρησιμοποιείτε σε περίπτωση που έχει υποστεί ζημιά ή φθορά.
- Συνδέστε τη συσκευή σε κατάλληλη, ξεχωριστή πρίζα που δεν τροφοδοτεί άλλες ηλεκτρικές συσκευές.
- Το φις του καλωδίου τροφοδοσίας πρέπει να εισαχθεί καλά στην πρίζα, ειδάλλως μπορεί να προκληθεί πυρκαγιά.
- Βεβαιωθείτε ότι ο ακροδέκτης γείωσης της πρίζας είναι συνδεδεμένος με αξιόπιστη γραμμή γείωσης.
- Σε περίπτωση διαρροής αερίου και άλλων εύφλεκτων αερίων, κλείστε τη βαλβίδα του διαρρέοντος αερίου και στη συνέχεια ανοίξτε τις πόρτες και τα παράθυρα. Μην αποσυνδέσετε το ψυγείο κι άλλες ηλεκτρικές συσκευές από την πρίζα, γιατί η σπίθα μπορεί να προκαλέσει πυρκαγιά.
- Μην τοποθετείτε άλλες ηλεκτρικές συσκευές επάνω στη συσκευή, εκτός αν ανήκουν στα είδη των συσκευών που ονομαζονται από τον κατασκευαστή.

## Προειδοποιήσεις σχετικά με τη χρήση

- Μην αποσυναρμολογείτε ή ανακατασκευάζετε το ψυγείο αυθαίρετα και μην προκαλείτε ζημιά στο κύκλωμα ψυκτικού. Η συντήρηση της συσκευής πρέπει να πραγματοποιείται από ειδικευμένο επαγγελματία.
- Εάν το καλώδιο τροφοδοσίας υποστεί ζημιά, πρέπει να αντικατασταθεί από τον κατασκευαστή, το τμήμα συντήρησης ή κατάλληλο ειδικευμένους επαγγελματίες, προκειμένου να αποφευχθούν κίνδυνοι.
- Τα κενά μεταξύ των πορτών του ψυγείου και μεταξύ των πορτών και του πλαισίου του ψυγείου είναι μικρά. Μην βάζετε το χέρι σας σε αυτές τις περιοχές προκειμένου να αποφύγετε τυχόν σύνθλιψη των δαχτύλων. Ανοίγεται την πόρτα του ψυγείου απαλά για να αποφύγετε την πτώση αντικειμένων.
- Μην πιάνετε με βρεγμένα χέρια τα τρόφιμα ή τα δοχεία που έχετε αποθηκεύσει στο διαμέρισμα κατάψυξης, ιδίως τα μεταλλικά δοχεία, όταν το ψυγείο είναι σε λειτουργία, για να αποφύγετε τα κρούση.
- Μην αφήνετε τα παιδιά να μπαίνουν μέσα ή να σκαρφαλώνουν πάνω στο ψυγείο. Υπάρχει ο κίνδυνος ασφυξίας ή τραυματισμού του παιδιού λόγω πτώσης.

- Μην τοποθετείτε βαριά αντικείμενα στο πάνω μέρος του ψυγείου, καθώς μπορεί να πέσουν όταν ανοίγετε την πόρτα και να προκληθούν ακούσιοι τραυματισμοί.
- Αποσυνδέετε το φιλ από την πρίζα σε περίπτωση διακοπής ρεύματος ή καθαρισμού της συσκευής. Περιμένετε πέντε λεπτά πριν επανασυνδέσετε τον καταψύκτη στην πηγή τροφοδοσίας, για την πρόληψη ζημιών στον συμπιεστή λόγω των διαδοχικών εκκινήσεων.

## Προειδοποιήσεις σχετικά με την τοποθέτηση

- Για να αποφευχθούν οι ζημιές στο προϊόν και τα ατυχήματα λόγω πυρκαγιάς, μην τοποθετείτε εύφλεκτα, εκρηκτικά, πτητικά και εξαιρετικά διαβρωτικά αντικείμενα στο ψυγείο.
- Για να αποφευχθεί ο κίνδυνος πυρκαγιάς, μην τοποθετείτε εύφλεκτα αντικείμενα κοντά στο ψυγείο.
- Το ψυγείο προορίζεται για οικιακή χρήση, όπως την αποθήκευση τροφίμων. Δεν χρησιμοποιείται για άλλους σκοπούς, όπως τη φύλαξη φιαλιδίων ή ασκών αίματος, φαρμάκων ή βιολογικών προϊόντων κ.λπ.
- Μην αποθηκεύετε μύρα, ποτά ή άλλα υγρά που περιέχονται σε μπουκάλια ή κλειστά δοχεία στο διαμέρισμα κατάψυξης του ψυγείου. Σε αντίθετη περίπτωση, τα μπουκάλια ή τα κλειστά δοχεία μπορεί να ραγίσουν λόγω των πολύ χαμηλών θερμοκρασιών και να προκληθεί ζημιά.

## Προειδοποιήσεις σχετικά με την ενέργεια

1. Η λειτουργία των ψυκτικών συσκευών ενδέχεται να μην είναι ομαλή (πιθανότητα απόψυξης των περιεχόμενων τροφίμων ή πολύ μεγάλη άνοδος της θερμοκρασίας στο διαμέρισμα κατάψυξης), όταν αυτές βρίσκονται εγκατεστημένες για μεγάλο χρονικό διάστημα σε χώρο με θερμοκρασίες μικρότερες του κατώτατου ορίου θερμοκρασίας για το οποίο έχουν σχεδιαστεί.
2. Τα ανθρακούχα ποτά δεν πρέπει να αποθηκεύονται σε διαμερίσματα ή συρτάρια σε συνθήκες κατάψυξης ή χαμηλής θερμοκρασίας λειτουργίας και ορισμένα προϊόντα, όπως οι παγοκύβοι, δεν πρέπει να καταναλώνονται όταν είναι πολύ κρύα.
3. Δεν πρέπει να γίνεται υπέρβαση της διάρκειας αποθήκευσης που συνιστάται από τους παρασκευαστές τροφίμων για οποιοδήποτε είδος τροφίμου και ιδίως για είδη γρήγορης κατάψυξης που διατίθενται στο εμπόριο στα διαμερίσματα κατάψυξης τροφίμων και στους καταψύκτες.
4. Πρέπει να λαμβάνονται τα απαραίτητα μέτρα προφύλαξης προκειμένου να παρεμποδιστεί η αναίτια αύξηση της θερμοκρασίας των κατεψυγμένων τροφίμων κατά την απόψυξη της συσκευής, όπως η τύλιξη τους σε στρώσεις εφημερίδων.
5. Η αύξηση της θερμοκρασίας των κατεψυγμένων τροφίμων σε περίπτωση μη αυτόματης απόψυξης, συντήρησης ή καθαρισμού της συσκευής θα μπορούσε να επιφέρει μείωση της διάρκειας αποθήκευσης.
6. Όσον αφορά τις πόρτες ή τα καπάκια της συσκευής που διαθέτουν κλειδαριά, τα κλειδιά πρέπει να φυλάσσονται μακριά από τα παιδιά και όχι κοντά σε αυτήν, προκειμένου να αποφευχθεί το ενδεχόμενο εγκλωβισμού των παιδιών στο εσωτερικό της συσκευής.



# ΟΡΘΗ ΧΡΗΣΗ ΤΩΝ ΨΥΓΕΙΩΝ

## Τοποθέτηση

- Προτού χρησιμοποιήσετε το ψυγείο, αφαιρέστε όλα τα υλικά συσκευασίας, συμπεριλαμβανομένων των προστατευτικών στο κάτω μέρος και των προστατευτικών από αφρό, καθώς και τις ταινίες που βρίσκονται στο εσωτερικό του ψυγείου. Σκίστε την προστατευτική μεμβράνη που καλύπτει την πόρτα και το κυρίως μέρος του ψυγείου.
- Διατηρείτε τη συσκευή μακριά από πηγές θερμότητας και αποφεύγετε την άμεση έκθεση της στο ηλιακό φως. Μην τοποθετείτε τον καταψύκτη σε υγρά ή βρεγμένα μέρη προκειμένου να αποφευχθεί η δημιουργία σκουριάς και να μην υποβαθμιστεί η απόδοση της μόνωσης.
- Μην ψεκάσετε και μην πλύνετε το ψυγείο. Μην τοποθετείτε το ψυγείο σε υγρά μέρη όπου είναι εύκολο να πιτσιλιστεί με νερό, προκειμένου να προφυλάξετε τα ηλεκτρολογικά μέρη του ψυγείου.
- Το ψυγείο πρέπει να εγκαθίσταται σε καλά αεριζόμενο εσωτερικό χώρο. Το δάπεδο πρέπει να είναι επίπεδο και στέρεο (περιστρέψτε τα ποδαράκια οριζοντίωσης δεξιά ή αριστερά για να ευθυγραμμίσετε το ψυγείο ή σε περίπτωση που είναι ασταθές).
- Στο επάνω μέρος του ψυγείου πρέπει να υπάρχει ελεύθερος χώρος τουλάχιστον 30 cm, ενώ το πίσω μέρος πρέπει να απέχει τουλάχιστον 10 cm από τον τοίχο, προκειμένου να διευκολύνεται η διάχυση της θερμότητας.

- Φροντίστε να υπάρχει αρκετός ελεύθερος χώρος για το εύκολο άνοιγμα των πορτών και των συρταριών.

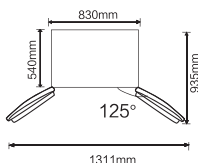

## Πόδια οριζοντίωσης

Προφυλάξτε πριν από τη λειτουργία:

Πριν από την λειτουργία παρελκομένων, πρέπει να βεβαιωθείτε ότι το ψυγείο δεν είναι συνδεδεμένο στην παροχή ρεύματος. Πριν από τη ρύθμιση των ποδιών οριζοντίωσης, πρέπει να λάβετε προφυλάξεις για να αποφύγετε οποιοδήποτε σωματικό τραυματισμό.

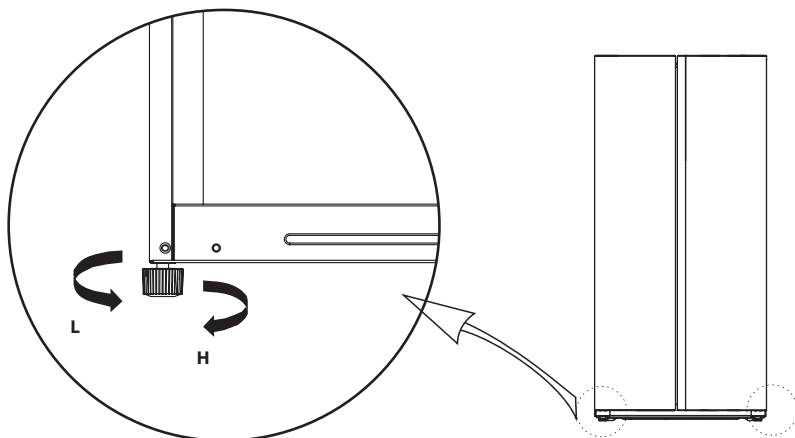

Η παραπάνω εικόνα εξυπηρετεί μόνο σκοπούς αναφοράς. Η πραγματική διαμόρφωση του προϊόντος εξαρτάται από τη διάταξη στο πραγματικό προϊόν ή τη δήλωση του διανομέα.

## Οριζοντίωση πόρτας

Προφυλάξεις πριν από τη λειτουργία:

Πριν από την λειτουργία παρελκομένων, πρέπει να βεβαιωθείτε ότι το ψυγείο δεν είναι συνδεδεμένο στην παροχή ρεύματος. Πριν ρυθμίσετε την πόρτα, πρέπει να λάβετε προφυλάξεις για να αποφύγετε οποιονδήποτε σωματικό τραυματισμό.

Κατάλογος εργαλείων που πρέπει να παρασχεθούν στον χρήστη



Κλειδί

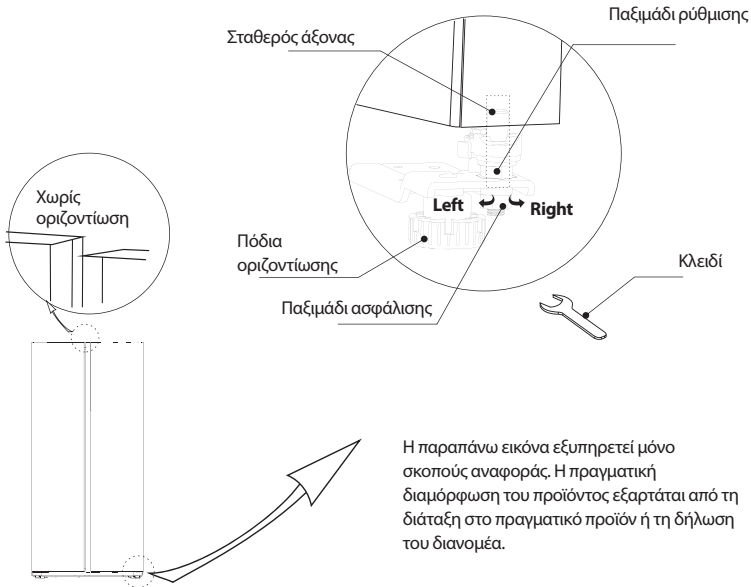

Η παραπάνω εικόνα εξυπηρετεί μόνο σκοπούς αναφοράς. Η πραγματική διαμόρφωση του προϊόντος εξαρτάται από τη διάταξη στο πραγματικό προϊόν ή τη δήλωση του διανομέα.

### Όταν η πόρτα του ψυγείου είναι πολύ χαμηλά:

Ανοίξτε την πόρτα, χρησιμοποιήστε ένα κλειδί για να ξεσφίξετε το παξιμάδι ασφάλισης και για να περιστρέψετε αριστερά το παξιμάδι ρύθμισης, για να αυξήσετε το ύψος της πόρτας. Μόλις ευθυγραμμιστούν οι πόρτες, συσφίξτε το παξιμάδι ασφάλισης στρέφοντάς το αριστερά.

### Όταν η πόρτα του ψυγείου είναι ψηλά:

Ανοίξτε την πόρτα, χρησιμοποιήστε ένα κλειδί για να περιστρέψετε δεξιά το παξιμάδι ρύθμισης, για να χαμηλώσετε το ύψος της πόρτας. Μόλις ευθυγραμμιστούν οι πόρτες, συσφίξτε το παξιμάδι ασφάλισης στρέφοντάς το αριστερά.

## Αλλαγή λαμπτήρα

Οποιαδήποτε εργασία αντικατάστασης ή συντήρησης των λαμπτήρων LED πρέπει να πραγματοποιείται από τον κατασκευαστή, τον αντιπρόσωπο σέρβις ή ομοίως εξειδικευμένο άτομο.

### Πριν από την πρώτη χρήση

- Προτού θέσετε το ψυγείο σε λειτουργία για πρώτη φορά, αφήστε το ακίνητο για μισή ώρα πριν το συνδέσετε στην παροχή ρεύματος.
- Προτού τοποθετήσετε φρέσκα ή κατεψυγμένα τρόφιμα στο ψυγείο, λειτουργήστε το για 2-3 ώρες ή για περισσότερες από 4 ώρες το καλοκαίρι λόγω των υψηλών θερμοκρασιών περιβάλλοντος.
- Φροντίστε να υπάρχει αρκετός ελεύθερος χώρος για το εύκολο άνοιγμα των πορτών και των συρταριών.
- Η παραπάνω εικόνα εξυπηρετεί μόνο σκοπούς αναφοράς. Η πραγματική διαμόρφωση του προϊόντος εξαρτάται από τη διάταξη στο πραγματικό προϊόν ή τη δήλωση του διανομέα.

### Συμβουλές για εξοικονόμηση ενέργειας

- Η συσκευή πρέπει να εγκαθίσταται στο πιο δροσερό σημείο του δωματίου, μακριά από συσκευές που παράγουν θερμότητα ή αγωγούς θέρμανσης και όχι σε άμεση επαφή με το ηλιακό φως.
- Αφήνετε τα πολύ ζεστά τρόφιμα να ψύχονται σε θερμοκρασία δωματίου προτού τα τοποθετήσετε στη συσκευή. Η υπερφόρτωση της συσκευής αναγκάζει τον συμπιεστή να λειτουργεί για μεγαλύτερο διάστημα. Τα τρόφιμα που καταψύχονται πολύ αργά μπορεί να χάσουν την ποιότητά τους ή να αλλοιωθούν.
- Φροντίστε να τυλίγετε τα τρόφιμα σωστά και να σκουπίζετε τα δοχεία πριν από την τοποθέτησή τους στη συσκευή. Με αυτόν τον τρόπο μειώνεται τη συσσώρευση πάγου στο εσωτερικό της συσκευής.
- Το συρτάρι τροφίμων της συσκευής δεν θα πρέπει να επενδύεται με αλουμινοχαρτο, λαδόκολλα ή χαρτοπετσέτες. Οι επενδύσεις παρεμβαίνουν στην κυκλοφορία κρύου αέρα, καθιστώντας τη συσκευή λιγότερο αποτελεσματική.
- Οργανώνετε και τοποθετείτε ετικέτες στα τρόφιμα προκειμένου να μειωθούν οι φορές που ανοίγετε την πόρτα και ο χρόνος που δαπανάτε αναζητώντας τρόφιμα στον καταψύκτη. Αφαιρείτε όσο το δυνατόν περισσότερα είδη μαζί και κλείνετε την πόρτα του καταψύκτη το συντομότερο δυνατόν.

# ΔΟΜΗ ΚΑΙ ΛΕΙΤΟΥΡΓΙΕΣ

## Βασικά μέρη

(Θάλαμος κατάψυξης)

(Θάλαμος ψύξης)

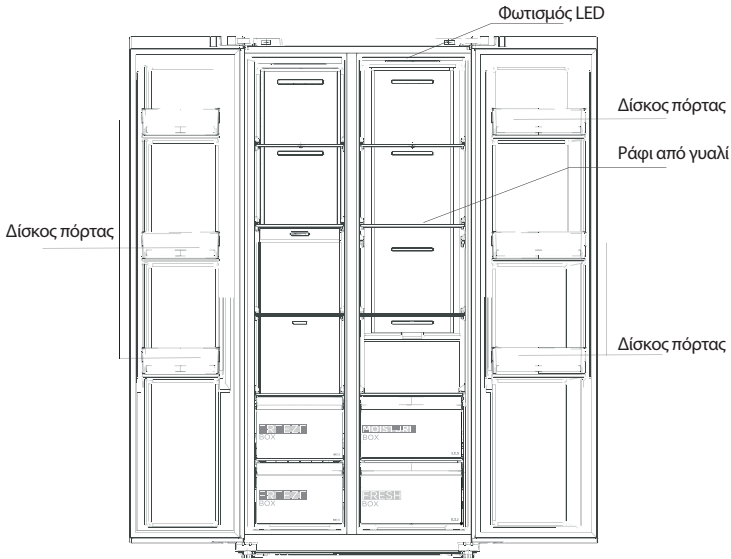

Η παραπάνω εικόνα εξυπηρετεί μόνο σκοπούς αναφοράς. Η πραγματική διαμόρφωση του προϊόντος εξαρτάται από τη διάταξη στο πραγματικό προϊόν ή τη δήλωση του διανομέα.

### Θάλαμος ψύξης

- Το διαμέρισμα ψύξης είναι κατάλληλο για τη φύλαξη διαφορετικού είδους φρούτων, λαχανικών, ποτών και τροφίμων διαφορετικών ειδών τα οποία προορίζονται για άμεση κατανάλωση.
- Τα μαγειρεμένα τρόφιμα δεν πρέπει να τοποθετούνται στο διαμέρισμα ψύξης ζεστά, αλλά να αφήνονται να αποκτήσουν θερμοκρασία περιβάλλοντος.
- Συνιστάται η κατάλληλη τύλιξη και σφράγιση των τροφίμων πριν από την τοποθέτησή τους στο ψυγείο.
- Τα γυάλινα ράφια μπορούν να ρυθμιστούν επάνω ή κάτω για σωστή ρύθμιση του χώρου αποθήκευσης και εύκολη χρήση.

### Διαμέρισμα κατάψυξης

- Η χαμηλή θερμοκρασία του διαμερίσματος κατάψυξης μπορεί να διατηρήσει τα τρόφιμα φρέσκα για μεγάλο χρονικό διάστημα και εξυπηρετεί κυρίως την αποθήκευση κατεψυγμένων τροφίμων και τη δημιουργία πάγου.
- Το διαμέρισμα κατάψυξης είναι κατάλληλο για την αποθήκευση κρέατος, ψαριών, ρυζιού και άλλων τροφίμων που δεν πρόκειται να καταναλωθούν σε σύντομο χρονικό διάστημα.
- Τα κομμάτια κρέατος πρέπει κατά προτίμηση να τεμαχίζονται σε μικρά κομμάτια για να είναι εύκολα προσβάσιμα. Επισημαίνεται ότι τα τρόφιμα πρέπει να καταναλώνονται προτού λήξει η μέγιστη διάρκεια αποθήκευσής τους στην κατάψυξη.

**Σημείωση:** Η αποθήκευση υπερβολικά μεγάλων ποσοτήτων τροφίμων κατά την πρώτη λειτουργία μετά τη σύνδεση στην παροχή ισχύος μπορεί να επηρεάσει αρνητικά την απόδοση ψύξης του ψυγείου. Τα τρόφιμα που αποθηκεύονται στο εσωτερικό της συσκευής δεν πρέπει να εμποδίζουν την έξοδο αέρα. Σε αντίθετη περίπτωση, θα μειωθεί η απόδοση ψύξης.

## Λειτουργίες

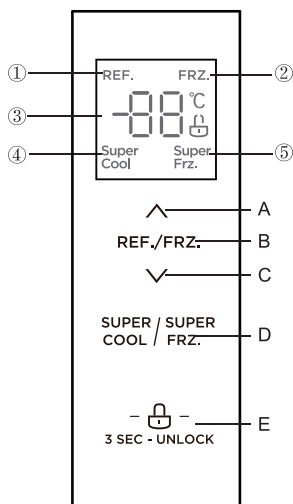

### Οθόνη

1. Εικονίδιο ψύξης
2. Εικονίδιο κατάψυξης
3. Εικονίδιο εμφάνισης θερμοκρασίας
4. Εικονίδιο υπερψύξης
5. Εικονίδιο υπερκατάψυξης

### Κουμπιά ελέγχου

- A. Κουμπί αύξησης θερμοκρασίας
- B. Κουμπί επιλογής ζώνης θερμοκρασίας
- C. Κουμπί μείωσης θερμοκρασίας
- D. Κουμπί υπερψύξης/υπερκατάψυξης
- E. Κουμπί κλειδώματος/ξεκλειδώματος





Η εικόνα από πάνω είναι μόνο για αναφορά. Η πραγματική διαμόρφωση θα εξαρτηθεί από το φυσικό προϊόν ή την ανακοίνωση του διανομέα

## Οδηγίες λειτουργίας



### 1) Οθόν

- Όταν ενεργοποιείτε το ψυγείο, η οθόνη εμφανίζεται για συνολικά 3 δευτερόλεπτα. Παράλληλα, ακούγεται η κλήση εκκίνησης και στη συνέχεια η οθόνη εισέρχεται στην κανονική εμφάνιση της λειτουργίας. Την πρώτη φορά που χρησιμοποιείτε το ψυγείο, η προεπιλεγμένη θερμοκρασία για τον θάλαμο ψύξης και τον θάλαμο κατάψυξης είναι αντίστοιχα 5°C / -18°C.
- Όταν παρουσιάζεται σφάλμα, η οθόνη εμφανίζει τον κωδικό σφάλματος (βλ. επόμενη σελίδα): κατά τη διάρκεια της κανονικής λειτουργίας, η οθόνη εμφανίζει την ρυθμισμένη θερμοκρασία του θαλάμου ψύξης ή του θαλάμου κατάψυξης. Σε κανονικές συνθήκες, αν δεν υπάρχει καμία λειτουργία στον πίνακα εμφάνισης ή δράση ανοίγματος της πόρτας εντός 30 δευτερολέπτων, τότε η οθόνη κλειδώνει και η ενδεικτική λυγαριά  σβήνει.

### 2) Κλειδώμα / Ξεκλειδώμα

- Σε κατάσταση ξεκλειδώματος, πατήστε παρατεταμένα το κουμπί κλειδώματος,  για 3 δευτερόλεπτα, για να εισέλθετε στην κατάσταση κλειδώματος.
- Το λογότυπο  φωτίζεται και ο ήχος του βομβητή ακούγεται, αυτό σημαίνει ότι ο πίνακας εμφάνισης είναι κλειδωμένος. Κατά την κλειδωμένη κατάσταση, οι λειτουργίες με τα κουμπιά δεν μπορούν να υλοποιηθούν.
- Σε κατάσταση κλειδώματος, πατήστε παρατεταμένα το κουμπί κλειδώματος,  για 3 δευτερόλεπτα, για να εισέλθετε στην κατάσταση ξεκλειδώματος.
- Το λογότυπο  φωτίζεται και ο ήχος του βομβητή ακούγεται, αυτό σημαίνει ότι ο πίνακας εμφάνισης είναι ξεκλειδωμένος. Σε αυτή την κατάσταση, μπορούν να υλοποιηθούν λειτουργίες με τα κουμπιά.

### 3) Ρύθμιση θερμοκρασίας του θαλάμου ψύξης

- Πατήστε το κουμπί επιλογής ζώνης θερμοκρασίας REF./FRZ., για να επιλέξετε τη ζώνη ρύθμισης της θερμοκρασίας του θαλάμου ψύξης. Το εικονίδιο REF. θα φωτίσει, και στη συνέχεια πατήστε τα πλήκτρα  ή  για να ρυθμίσετε τη θερμοκρασία του θαλάμου ψύξης. Το εύρος ρύθμισης θερμοκρασίας για το θάλαμο ψύξης είναι από 2°C έως 8°C.

Κωδικός σφάλματος	Περιγραφή σφάλματος
E1	Βλάβη αισθητήρα θερμοκρασίας του θαλάμου ψύξης
E2	Βλάβη αισθητήρα θερμοκρασίας του θαλάμου κατάψυξης
E5	Σφάλμα ανίχνευσης κυκλώματος αισθητήρα απόψυξης του θαλάμου κατάψυξης
E6	Σφάλμα επικοινωνίας
E7	Σφάλμα κυκλοφορίας του κυκλώματος ανίχνευσης θερμοκρασίας.

Σημείωση: Η λειτουργία ταχείας κατάψυξης έχει σχεδιαστεί ώστε να διατηρεί τη θρεπτική αξία των τροφίμων στην κατάψυξη. Μπορεί να καταψύξει τα τρόφιμα στον πιο σύντομο χρόνο. Αν μεγάλη ποσότητα τροφίμων καταψυχθεί ταυτόχρονα, συνιστάται ο χρήστης να ενεργοποιήσει τη λειτουργία ταχείας κατάψυξης και να εισάγει τα τρόφιμα. Αυτή τη στιγμή, η ταχύτητα κατάψυξης του διαμερίσματος κατάψυξης αυξάνεται, οπότε τα τρόφιμα μπορούν να καταψυχθούν γρήγορα, κλειδώνοντας αποτελεσματικά τη θρεπτική αξία των τροφίμων και διευκολύνοντας την αποθήκευση.

## ΣΥΝΤΗΡΗΣΗ ΚΑΙ ΦΡΟΝΤΙΔΑ ΤΗΣ ΣΥΣΚΕΥΗΣ

### Γενικός καθαρισμός

- Η σκόνη που συσσωρεύεται πίσω από το ψυγείο και πάνω στο δάπεδο πρέπει να καθαρίζεται σε τακτά χρονικά διαστήματα για βελτιωμένη απόδοση ψύξης και εξοικονόμηση ενέργειας.
- Ελέγχετε το λάστιχο στεγανοποίησης της πόρτας σε τακτική βάση, για να βεβαιωθείτε ότι δεν έχουν συσσωρευτεί υπολείμματα στην επιφάνειά του. Καθαρίστε το λάστιχο στεγανοποίησης της πόρτας με ένα μαλακό βρεγμένο πανί και νερό με σαπούνι ή αραιωμένο καθαριστικό.
- Το εσωτερικό του ψυγείου πρέπει να καθαρίζεται τακτικά για την αποφυγή ανάπτυξης δυσάρεστων οσμών.
- Απουσυνδέστε τη συσκευή από την πηγή τροφοδοσίας πριν από τον καθαρισμό του εσωτερικού της και κατόπιν αφαιρέστε όλα τα τρόφιμα, τα ποτά, τα ράφια, τα συρτάρια κ.λπ.
- Χρησιμοποιήστε ένα μαλακό πανί ή σφουγγάρι για να καθαρίσετε το εσωτερικό του ψυγείου το οποίο θα έχετε εμποτίσει με μείγμα αποτελούμενο από δύο κουταλιές της σούπας μαγειρική σόδα και ένα τέταρτο ζεστό νερό. Στη συνέχεια, ξεπλύνετε με νερό και σκουπίστε. Μετά τον καθαρισμό, ανοίξτε την πόρτα και αφήστε τη συσκευή να στεγνώσει φυσικά προτού τη συνδέσετε στην πρίζα.
- Τα δυσπρόσιτα σημεία του ψυγείου που δεν είναι εύκολο να καθαριστούν (όπως στενές εσοχές, κενά ή γωνίες) συνιστάται να σκουπίζονται τακτικά με ένα μαλακό πανί, μια μαλακή βούρτσα κ.λπ. και, εφόσον είναι απαραίτητο, συνδυάζοντας κάποια βοηθητικά μέσα (όπως λεπτά μακριά αντικείμενα), προκειμένου να διασφαλιστεί ότι δεν συσσωρεύονται ακαθαρσίες ή βακτήρια σε αυτά τα σημεία.
- Μη χρησιμοποιείτε σαπούνι, απορρυπαντικό, λειαντική σκόνη, καθαριστικό σπρέι κ.λπ., καθώς μπορούν να προκαλέσουν δυσάρεστες οσμές στο εσωτερικό του ψυγείου ή επιμόλυνση των τροφίμων.
- Καθαρίστε το κάτω πλαίσιο, τα ράφια και τα συρτάρια με ένα μαλακό βρεγμένο πανί και νερό με σαπούνι ή αραιωμένο καθαριστικό. Στεγνώστε τη συσκευή με ένα μαλακό πανί ή αφήστε τη να στεγνώσει φυσικά.
- Σκουπίστε την εξωτερική επιφάνεια του ψυγείου με ένα μαλακό πανί βρεγμένο με σαπούνι και νερό, απορρυπαντικό κ.λπ. και μετά στεγνώστε την.
- Μη χρησιμοποιείτε σκληρές βούρτσες, σύρμα καθαρισμού, συρματόβουρτσες, λειαντικά (όπως οδοντόκρεμες), οργανικούς διαλύτες (όπως οινόπνευμα, ακετόνη, λάδι μπανάνας, κλπ.), βραστό νερό, όξινα ή αλκαλικά στοιχεία, που μπορούν να προκαλέσουν βλάβη στην επιφάνεια και το εσωτερικό του ψυγείου. Το βραστό νερό και οι οργανικοί διαλύτες, όπως το βενζόλιο, μπορούν να παραμορφώσουν ή να προκαλέσουν ζημιά στα πλαστικά μέρη.
- Για να αποφύγετε τα βραχυκυκλώματα και για να μην επηρεαστεί η ηλεκτρική μόνωση λόγω της επαφής με το νερό, μην ξεπλένετε απευθείας με νερό ή άλλα υγρά κατά τον καθαρισμό.



Απουσυνδέστε το ψυγείο από την παροχή ρεύματος για την απόψυξη και τον καθαρισμό.

## Καθαρισμός ραφίου πόρτας, κουτιού φρούτων και συρταριού

- Ανάλογα με το βέλος κατεύθυνσης της παρακάτω εικόνας, χρησιμοποιήστε και τα δύο χέρια για να πιέσετε το ράφι και να το στρώξετε προς τα επάνω, κατόπιν μπορείτε να το αφαιρέσετε.
- Αφού πλύνετε το ράφι που αφαιρέσατε, μπορείτε να ρυθμίσετε το ύψος εγκατάστασής του ανάλογα με τις ανάγκες σας.
- Για τον καθαρισμό συνιστάται η χρήση μαλακών πετσετών ή σφουγγαριών εμποτισμένων σε νερό και μη διαβρωτικά, ουδέτερα καθαριστικά. Η κατάψυξη πρέπει τέλος να καθαρίζεται με καθαρό νερό και ένα στεγνό πανί. Ανοίξτε την πόρτα έτσι ώστε το εσωτερικό της συσκευής να στεγνώσει φυσικά με τον αέρα προτού τη συνδέσετε στην παροχή ρεύματος.
- Μη χρησιμοποιείτε σκληρές βούρτσες, σύρμα καθαρισμού, συρματόβουρτσες, λιπαντικά καθαριστικά, όπως οδοντόκρεμες, οργανικούς διαλύτες (όπως οινόπνευμα, ακετόνη, λάδι μπιλιάννας, κ.λπ.), βραστό νερό, όξινα ή αλκαλικά στοιχεία που μπορούν να προκαλέσουν βλάβη στην επιφάνεια και το εσωτερικό του ψυγείου.

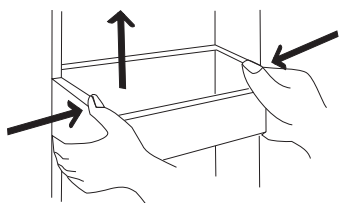

Η παραπάνω εικόνα εξυπηρετεί μόνο σκοπούς αναφοράς. Η πραγματική διαμόρφωση του προϊόντος εξαρτάται από τη διάταξη στο πραγματικό προϊόν ή τη δήλωση του διανομέα.

## Καθαρισμός γυάλινου ραφίου

- Καθώς στο πιο εσωτερικό μέρος της επένδυσης του ψυγείου, η επαφή των ραφιών έχει στοπ, θα πρέπει πρώτα να ανασηκώσετε τα ράφια προς τα επάνω, και μετά θα μπορέσετε να τα αφαιρέσετε.
- Ρυθμίστε ή καθαρίστε τα ράφια, ανάλογα με τις ανάγκες σας.
- Για τον καθαρισμό συνιστάται η χρήση μαλακών πετσετών ή σφουγγαριών εμποτισμένων σε νερό και μη διαβρωτικά, ουδέτερα καθαριστικά. Η κατάψυξη πρέπει τέλος να καθαρίζεται με καθαρό νερό και ένα στεγνό πανί. Ανοίξτε την πόρτα έτσι ώστε το εσωτερικό της συσκευής να στεγνώσει φυσικά με τον αέρα προτού τη συνδέσετε στην παροχή ρεύματος.
- Μη χρησιμοποιείτε σκληρές βούρτσες, σύρμα καθαρισμού, συρματόβουρτσες, λιπαντικά καθαριστικά, όπως οδοντόκρεμες, οργανικούς διαλύτες (όπως οινόπνευμα, ακετόνη, λάδι μπιλιάννας, κ.λπ.), βραστό νερό, όξινα ή αλκαλικά στοιχεία που μπορούν να προκαλέσουν βλάβη στην επιφάνεια και το εσωτερικό του ψυγείου.

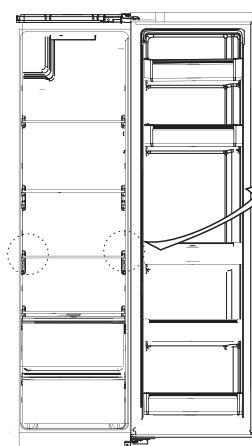

Η παραπάνω εικόνα εξυπηρετεί μόνο σκοπούς αναφοράς. Η πραγματική διαμόρφωση του προϊόντος εξαρτάται από τη διάταξη στο πραγματικό προϊόν ή τη δήλωση του διανομέα.

## Απόψυξη

- Το ψυγείο κατασκευάζεται βάση της αρχής ψύξης του αέρα, έτσι έχει λειτουργία αυτόματης απόψυξης. Ο πάγος που σχηματίζεται λόγω της αλλαγής εποχής ή της μεταβολής θερμοκρασίας μπορεί επίσης να αφαιρεθεί με το χέρι, αποσυνδέοντας τη συσκευή από την παροχή ρεύματος ή σκουπίζοντας με μια στεγνή πετσέτα.

## Συσκευή εκτός λειτουργίας

- Διακοπή ρεύματος: Σε περίπτωση διακοπής ρεύματος, ακόμα και κατά τους καλοκαιρινούς μήνες, τα τρόφιμα μπορούν να διατηρηθούν για αρκετές ώρες στο εσωτερικό της συσκευής. Μέχρι την αποκατάσταση της ηλεκτροδότησης, φροντίστε να μειώσετε τα ανοίγματα της πόρτας και να μην τοποθετήσετε επιπλέον ποσότητες φρέσκων τροφίμων στο εσωτερικό της συσκευής.
- Εκτός λειτουργίας για μεγάλο χρονικό διάστημα: Η συσκευή θα πρέπει να αποσυνδέεται από την τροφοδοσία και κατόπιν να καθαρίζεται. Αφήνετε τις πόρτες ανοιχτές για να αποφευχθεί η ανάπτυξη δυσάρεστων οσμών.
- Μεταφορά συσκευής: Πριν από τη μεταφορά του ψυγείου, αφαιρέστε όλα τα αντικείμενα από το εσωτερικό του, στερεώστε τα γυάλινα διαχωριστικά, το συρτάρι λαχανικών, τα συρτάρια του διαμερίσματος κατάψυξης κ.λπ. με ταινία και σφίξτε καλά τα πόδια οριζόντιωσης. Κλείστε τις πόρτες και σφραγίστε τις με ταινία. Κατά τη μεταφορά, η συσκευή δεν πρέπει να τοποθετείται ανάποδα ή οριζόντια ή να υπόκειται σε κραδασμούς. Η γωνία κλίσης κατά τη μεταφορά δεν πρέπει να ξεπερνά τις 45°.



Η συσκευή θα πρέπει να λειτουργεί συνεχώς μετά την αρχική θέση σε λειτουργία. Γενικά, η λειτουργία της συσκευής θα πρέπει να είναι αδιάλειπτη. Σε αντίθετη περίπτωση, μπορεί να μειωθεί η διάρκεια ζωής της συσκευής.

## ΑΝΤΙΜΕΤΩΠΙΣΗ ΠΡΟΒΛΗΜΑΤΩΝ

Μπορείτε να επιχειρήσετε να επιλύσετε τα ακόλουθα απλά προβλήματα μόνοι σας.

Εάν δεν τα καταφέρετε, επικοινωνήστε με το τμήμα εξυπηρέτησης μετά την πώληση.

Αστοχία λειτουργίας	Βεβαιωθείτε ότι η συσκευή είναι συνδεδεμένη στην παροχή ρεύματος και ότι το φως έχει εισαχθεί καλά στην πρίζα. Ελέγξτε αν η τάση του οικιακού δικτύου είναι υπερβολικά χαμηλή. Ελέγξτε αν υπάρχει διακοπή ρεύματος ή μερικές διακοπές σε κυκλώματα.
Δυσάρεστη οσμή	Τα τρόφιμα με έντονη μυρωδιά πρέπει να τυλιγούνται αεροστεγώς. Ελέγξτε αν υπάρχουν χαλασμένα τρόφιμα. Καθαρίστε το εσωτερικό του ψυγείου.
Παρατεταμένη λειτουργία συμπίεση	Η παρατεταμένη λειτουργία του ψυγείου είναι φυσιολογική κατά τους καλοκαιρινούς μήνες που η θερμοκρασία του περιβάλλοντος είναι υψηλότερη. Δεν συνιστάται η φύλαξη υπερβολικά μεγάλων ποσοτήτων τροφίμων στο εσωτερικό της συσκευής ταυτόχρονα. Το ζεστό φαγητό θα πρέπει πρώτα να κρύνει και μετά να τοποθετείται στη συσκευή. Οι πόρτες ανοίγουν υπερβολικά συχνά.
Το φως δεν ανάβει	Ελέγξτε αν το ψυγείο είναι συνδεδεμένο στην παροχή ρεύματος και αν ο λαμπτήρας έχει καεί. Απευθυνθείτε σε εξειδικευμένο επαγγελματία για την αντικατάσταση του λαμπτήρα.
Οι πόρτες δεν κλείνουν σωστά.	Οι συσκευασίες τροφίμων εμποδίζουν το κλείσιμο της πόρτας. Το ψυγείο έχει κλίση.
Έντονος θόρυβος	Βεβαιωθείτε ότι το δάπεδο είναι ίσιο και ότι το ψυγείο είναι τοποθετημένο σταθερά. Βεβαιωθείτε ότι όλα τα παρελκόμενα έχουν τοποθετηθεί στις κατάλληλες θέσεις.
Τα λάστιχα της πόρτας δεν εφαρμόζουν καλά.	Αφαιρέστε τυχόν ξένα υλικά από το λάστιχο της πόρτας. Ξεστάνετε το λάστιχο της πόρτας και κρύνετε το για αποκατάσταση (ή φυσήξτε το με ένα ηλεκτρικό σεσουάρ ή χρησιμοποιήστε μια ζεστή πετσέτα για να το ζεστάνετε)



Υπερχείλιση δοχείου συλλογής νερού	Υπάρχουν πολλά τρόφιμα στο διαμέρισμα ψύξης ή τα τρόφιμα περιέχουν πολύ νερό με αποτέλεσμα να παράγονται αυξημένες ποσότητες υγρών κατά την απόψυξη. Οι πόρτες δεν κλείνουν καλά με αποτέλεσμα να σχηματίζεται πάγος στο εσωτερικό της συσκευής λόγω της εισχώρησης αέρα και να παράγονται αυξημένες ποσότητες νερού λόγω της απόψυξης.
Ζεστό περιβλήμα	Διάχυση θερμότητας του ενσωματωμένου συμπυκνωτή μέσω του περιβλήματος, πράγμα που είναι φυσιολογικό. Όταν το περίβλημα υπερθερμαίνεται λόγω υψηλής θερμοκρασίας περιβάλλοντος και αποθήκευσης πάρα πολλών τροφίμων, συνιστάται να παρασχεθεί σταθερός εξαερισμός, προκειμένου να διευκολυνθεί η διάχυση της θερμότητας.
Συμπύκνωση στην επιφάνεια	Η εμφάνιση συμπύκνωσης στην εξωτερική επιφάνεια και στα λάστιχα της πόρτας του ψυγείου είναι φυσιολογική σε συνθήκες πολύ υψηλής υγρασίας. Απλά σκουπίστε με μια καθαρή πετσέτα.
Μη φυσιολογικός θόρυβος	Βόμβος: Ο συμπυκνωτής μπορεί να εκπέμπει βόμβους κατά τη διάρκεια της λειτουργίας, οι οποίοι μπορεί να είναι ιδιαίτερα έντονοι κατά την εκκίνηση ή τη διακοπή λειτουργίας. Αυτό είναι φυσιολογικό. Ήχοι τριξίματος: Κατά τη ροή του ψυκτικού στο εσωτερικό της συσκευής μπορεί να παραχθούν ήχοι τριξίματος που είναι φυσιολογικοί.

## Προειδοποιήσεις σχετικά με την απόρριψη



Το ψυκτικό και ο αφριστικός παράγοντας κυκλοπεντάνιο που χρησιμοποιούνται στο ψυγείο είναι εύφλεκτα υλικά. Επομένως, όταν απορρίπτεται το ψυγείο, θα πρέπει να απομονώνεται από οποιαδήποτε πηγή γυμνής φλόγας και να ανακυκλώνεται από ειδική εταιρεία ανακύκλωσης που φέρει κατάλληλη πιστοποίηση αντί να καίγεται, έτσι ώστε να μην προκληθεί ζημιά στο περιβάλλον ή οποιαδήποτε άλλη βλάβη.



Κατά την απόρριψη του ψυγείου, αφαιρέστε τις πόρτες, το λάστιχο της πόρτας και τα ράφια. Τοποθετήστε τις πόρτες και τα ράφια σε κατάλληλες θέσεις ούτως ώστε να αποτρέψετε τον εγκλωβισμό παιδιών.



Ορθή απόρριψη του προϊόντος:





Αυτή η σήμανση υποδεικνύει ότι αυτό το προϊόν δεν θα πρέπει να απορρίπτεται με άλλα οικιακά απόβλητα σε ολόκληρη την ΕΕ. Για να αποφευχθούν πιθανές ζημιές στο περιβάλλον ή την ανθρώπινη υγεία από την ανεξέλεγκτη διάθεση απορριμμάτων, ανακυκλώστε το υπεύθυνα για να προωθήσετε την αειφόρο επαναχρησιμοποίηση των υλικών πόρων. Για να επιστρέψετε τη μεταχειρισμένη συσκευή σας, χρησιμοποιήστε τα συστήματα επιστροφής και συλλογής ή επικοινωνήστε με το κατάστημα από το οποίο αγοράσατε το προϊόν. Εκεί μπορούν να παραλάβουν αυτό το προϊόν για περιβαλλοντικά ασφαλή ανακύκλωση.

# SIGURNOSNA UPOZORENJA

Ovaj uređaj je namijenjen za korištenje u kućanstvima i sličnim okruženjima kao što su kuhinje za osoblje u trgovinama, uređima i drugim radnim okruženjima; poljoprivredna domaćinstva i hoteli, moteli i drugi stambeni objekti, gdje se stavlja na raspolaganje klijentima; objekti koji pružaju usluge preko noći uz doručak; ugostiteljske i slične neprodajne svrhe.

- Ako je kabel za napajanje oštećen, mora ga zamijeniti proizvođač, njegov serviser ili slično kvalificirane osobe kako bi se izbjegle opasnosti.
- U ovom uređaju nemojte držati eksplozivne tvari kao što su zapaljive aerosolne boce.
- Uređaj se mora isključiti iz napajanja nakon uporabe, a prije održavanja od strane korisnika.
- Pazite da otvori za ventilaciju nisu blokirani unutar instalacijskog dijela ili instalacijske strukture uređaja.
- Nemojte koristiti mehanička sredstva ili druge metode za ubrzavanje procesa otapanja, osim ako to ne preporuča proizvođač.
- Nemojte oštetiti sustav rashladnog sredstva.
- Nemojte koristiti električne uređaje u pretincu za pohranu hrane u ovom uređaju osim ako su tipovi uređaja preporučeni od strane proizvođača.
- Odložite hladnjak u skladu s lokalnim propisima jer se za njegov rad koriste zapaljivi eksplozivni plin i rashladno sredstvo.
- Prilikom postavljanja uređaja pazite da kabel za napajanje nije pritisnut ili oštećen.
- Nemojte postavljati prijenosne produžne kabele s više utičnica ili prijenosne baterije iza uređaja.
- Nemojte koristiti produžne kabele ili neuzeumljene (dvokrake) adaptore.
- Rizik od zatvaranja djece unutar uređaja. Prije nego bacite svoj stari hladnjak ili zamrzivač:
  - Skinite vrata.
  - Ostavite police unutar uređaja kako se djeca ne bi mogla lako uvući unutra.
- Morate isključiti uređaj prije nego što pokušate instalirati dodatnu opremu.
- Rashladno sredstvo i ciklopentan za pjenjenje koji se koriste u hladnjacima su zapaljivi. Stoga, kada odlažete hladnjak, držite ga podalje od plamena i umjesto da ga spalite, predajte ga kvalificiranoj tvrtki za recikliranje s odgovarajućim kvalifikacijama kako biste omogućili njegovu ponovnu uporabu, jer će se tako spriječiti štetni utjecaji na okoliš ili druge opasnosti.
- Ovaj uređaj smiju koristiti djeca u dobi od 8 godina ili starija i osobe sa smanjenim fizičkim, osjetilnim ili mentalnim sposobnostima ili nedostatkom iskustva i znanja, ako su pod nadzorom ili poučeni o sigurnoj uporabi uređaja i razumiju opasnosti od njegovog korištenja. Djeca se ne smiju igrati s uređajem. Djeca ne smiju čistiti

ili koristiti uređaj bez nadzora. Djeca u dobi od 3 do 8 godina mogu stavljati hranu ili je uzimati iz rashladnog uređaja.

- Ovaj uređaj ne smiju koristiti osobe (uključujući djecu) sa smanjenim fizičkim, osjetilnim ili mentalnim sposobnostima ili nedostatkom iskustva i znanja, osim ako su pod nadzorom osobe odgovorne za njihovu sigurnost ili obučene za korištenje uređaja.
- Djecu treba nadzirati kako bi se osiguralo da se ne igraju s uređajem.
- Upute za uporabu također uključuju sljedeće informacije: Kako biste izbjegli kontaminaciju hrane, slijedite ove upute:
  - Dugotrajno držanje vrata uređaja otvorenim može dovesti do značajnog povećanja temperature u odjeljcima uređaja.
  - Redovito čistite površine koje bi mogle doći u dodir s hranom, kao i pristupačne dijelove sustava odvodnje.
  - Očistite posude za vodu ako ih niste koristili više od 48 sati; ako niste uzimali vodu iz uređaja 5 dana, isperite sustav protoka vode spojen na spremnik za vodu. (napomena 1)
  - Sirovo meso i ribu držite u hladnjaku u odgovarajućim posudama kako te namirnice ne bi došle u dodir s drugom hranom ili kapale po ostaloj hrani.
  - Odjeljci za smrznutu hranu označeni dvjema zvjezdicama  pogodni su za držanje prethodno smrznute hrane, za držanje ili izradu sladoleda i za izradu kockica leda. (napomena 2)
  - Odjeljci označeni jednom , dvjema  ili trima  zvjezdicama nisu pogodni za zamrzavanje svježih hrane. (napomena 3)
  - Ukoliko će uređaj za rashlađivanje biti prazan tijekom dužeg vremenskog razdoblja, isključite ga, odledite, očistite i osušite, a zatim ostavite vrata uređaja otvorenim kako biste spriječili razvoj plijesni u unutrašnjosti uređaja.
- Napomene 1, 2, 3: Provjerite odnose li se navedene informacije na vrstu uređaja koju ste kupili.
- Ova rashladna jedinica nije namijenjena za korištenje kao ugradbeni uređaj.
- Svaku zamjenu ili održavanje LED žarulja treba obaviti proizvođač, njegov serviser ili slično kvalificirana osoba.
- Kako bi se izbjegla opasnost od nestabilnosti uređaja, potrebno ga je popraviti prema uputama.
- Spojite samo na dovod pitke vode. (Prikladno za stroj za pravljenje leda)
  - Kako dijete ne bi bilo zarobljeno, držite ga izvan dohvata djece i ne u blizini hladnjaka.

## Značenje simbola za sigurnosna upozorenja



Ovo je simbol zabrane. Svako nepoštovanje uputa označenih ovim simbolom može dovesti do oštećenja proizvoda ili opasnosti za osobnu sigurnost korisnika.



Ovo je simbol upozorenja. Uređaj je potrebno koristiti strogo u skladu s uputama označenim ovim simbolom; u protivnom, može doći do oštećenja proizvoda ili ozljede ljudi.



Ovo je simbol opreza. Upute označene ovim simbolom pozivaju na poseban oprez. Nedovoljan oprez može dovesti do lakših ili umjerenih ozljeda ili oštećenja proizvoda.

Ove upute sadrže mnoštvo važnih sigurnosnih informacija kojih se korisnici moraju pridržavati.

### Upozorenja o struji

- Nemojte izvlačiti kabel za napajanje kada isključujete hladnjak. Čvrsto držite utikač i izvucite ga izravno iz utičnice.
- Kako biste osigurali sigurnu uporabu uređaja, nemojte oštetiti kabel za napajanje i nemojte ga koristiti ako je oštećen ili izlizan.
- Koristite namjensku utičnicu koja se ne smije spajati na druge električne uređaje. Kabel za napajanje treba biti u čvrstom kontaktu s utičnicom. Ako to ne učinite, može doći do požara.
- Provjerite je li elektroda za uzemljenje na utičnici opremljena pouzdanom linijom za uzemljenje.
- U slučaju istjecanja plina ili drugog zapaljivog plina, zatvorite ventil za plin koji curi, a zatim otvorite vrata i prozore. Ne isključujte hladnjak ili druge električne uređaje iz napajanja, jer iskre mogu uzrokovati požar.
- Nemojte instalirati druge električne uređaje na ovaj uređaj osim tipova uređaja koje preporučuje proizvođač.

### Upozorenja o korištenju

- Nemojte proizvoljno rastavljati ili ponovno sastavljati hladnjak, niti oštetiti sustav rashladnog sredstva; održavanje uređaja mora obavljati stručna osoba
- Zamjenu oštećenog kabela za napajanje mora izvršiti proizvođač, njegov odjel za održavanje ili slični stručnjaci kako bi se izbjegle opasnosti.
- Otvori između vrata hladnjaka, kao i između vrata hladnjaka i tijela su mali; upozoravamo da ne stavljate ruke na navedena mjesta, kako biste spriječili štapanje prstiju. Lagano zatvorite vrata hladnjaka kako biste izbjegli padanje predmeta.
- Tijekom rada hladnjaka nemojte uzimati hranu ili pribor mokrim rukama, posebno metalnim koji se nalazi u zamrzivaču, kako biste izbjegli ozeblina.
- Nemojte dopustiti djeci da uđu u hladnjak ili da se penju na njega. U suprotnom, može doći do gušenja ili ozljede kod djece.
- Ne stavljajte teške predmete na hladnjak, jer takvi predmeti mogu pasti pri zatvaranju ili otvaranju vrata, što može rezultirati slučajnim ozljedama.
- U slučaju nestanka struje ili čišćenja, isključite uređaj iz utičnice. Nemojte spajati zamrzivač na napajanje pet minuta kako biste spriječili oštećenje kompresora uzrokovano uzastopnim pokretanjem uređaja.

### Upozorenja o držanju sadržaja u uređaju

- Ne stavljajte zapaljive, eksplozivne, hlapljive i jako korozivne tvari u hladnjak kako biste spriječili oštećenje proizvoda ili slučajni požar.
- Kako biste izbjegli požar, nemojte stavljati zapaljive tvari blizu hladnjaka.
- Ovaj hladnjak je namijenjen za korištenje u kućanstvu, npr. za skladištenje hrane i ne smije se koristiti za bilo koju drugu svrhu, kao što je skladištenje krvi, lijekova ili bioloških proizvoda itd.
- Ne držite pivo, pića ili druge tekućine u bocama ili zatvorenim posudama u odjeljku zamrzivača ovog hladnjaka; u suprotnom, spomenute boce mogu prsnuti ili se spremnici zatvoriti uslijed smrzavanja, što može dovesti do oštećenja.

## Upozorenja o potrošnji

1. Rashladne jedinice možda neće raditi ravnomjerno (potencijalno odmrzavanje sadržaja ili previsoka temperatura u odjeljku za smrznutu hranu) ako su postavljene na vrijednosti niže od temperaturnih raspona za koje je rashladna jedinica namijenjena za dulje vremensko razdoblje.
2. Gazirana pića ne smiju se držati u odjeljku ili pregradi za zamrzavanje hrane ili u odjeljcima ili pregradama hladnjaka gdje je niska temperatura, a određene proizvode, poput kockica leda, ne smijete konzumirati ako su previše hladni;
3. Potrebno je paziti da, prilikom držanja hrane u odjeljku ili pregradi hladnjaka za zamrzavanje hrane, ne prijeđe rok trajanja koji je preporučio proizvođač, za bilo koju vrstu hrane, a posebno za komercijalnu, brzo smrznutu hranu;
4. Moraju se poduzeti potrebne mjere za sprječavanje nepotrebnog porasta temperature smrznute hrane prilikom odmrzavanja hladnjaka, kao što je zamotavanje smrznute hrane u nekoliko slojeva novinskog papira.
5. Rastuće temperature smrznute hrane tijekom ručnog odmrzavanja, održavanja ili čišćenja mogu skratiti rok trajanja proizvoda.
6. Za vrata i poklopce opremljene bravama i ključevima, potrebno je spomenute ključeve držati izvan dohvata djece, a nikako u blizini rashladnog uređaja, kako se djeca ne bi zaključala unutar uređaja.

## ODGOVARAJUĆA UPOTREBA HLADNJAKA

### Pozicioniranje

- Prije uporabe uklonite svu ambalažu, uključujući donje jastučice, jastučice od pjene i ljepljivu traku unutar hladnjaka; skinite zaštitnu foliju s vrata i tijela hladnjaka.
- Čuvati podalje od topline i izbjegavati izravnu sunčevu svjetlost. Ne postavljajte zamrzivač na vlažna ili mokra mjesta kako biste spriječili hrđu ili smanjili učinak izolacije.
- Nemojte prskati ili prati hladnjak; ne postavljajte hladnjak na vlažna mjesta, gdje će lako doći u dodir s vodom, kako to ne bi negativno utjecalo na električnu izolaciju hladnjaka.
- Hladnjak treba staviti na dobro prozračeno mjesto u zatvorenom prostoru; površina treba biti ravna i čvrsta (ako je uređaj nestabilan, zakrenite kotačić za niveliranje ulijevo ili udesno da ga podesite).
- Iznad gornje površine hladnjaka treba ostaviti prostor veći od 30 cm, a hladnjak postaviti uza zid, ostavljajući razmak između zida i uređaja veći od 10 cm, što olakšava proces odvođenja topline.

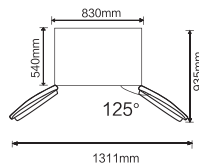

- Oslobodite dovoljno prostora za praktično otvaranje vrata i ladica.

## Nožice za niveliranje

Mjere opreza prije uporabe:

Prije korištenja pribora, provjerite je li hladnjak isključen.

Prije podešavanja nožica za niveliranje potrebno je poduzeti mjere opreza kako biste spriječili bilo kakve ozljede.

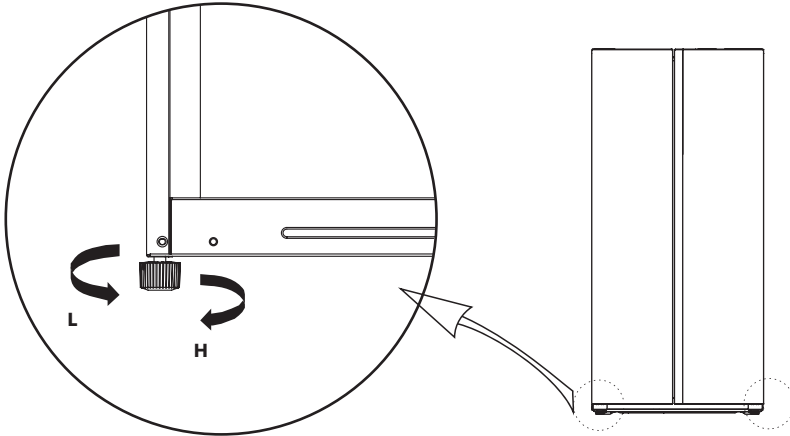

(Gornja slika prikazana je samo u ilustrativne svrhe. Stvarna konfiguracija ovisit će o konkretnom proizvodu ili izjavi distributera)

## Niveliranje vrata

Mjere opreza prije uporabe uređaja:

Prije korištenja pribora, provjerite je li hladnjak isključen.

Prije podešavanja vrata, potrebno je poduzeti mjere opreza kako biste spriječili bilo kakve ozljede.

Popis alata koje mora osigurati korisnik	
	Ključ

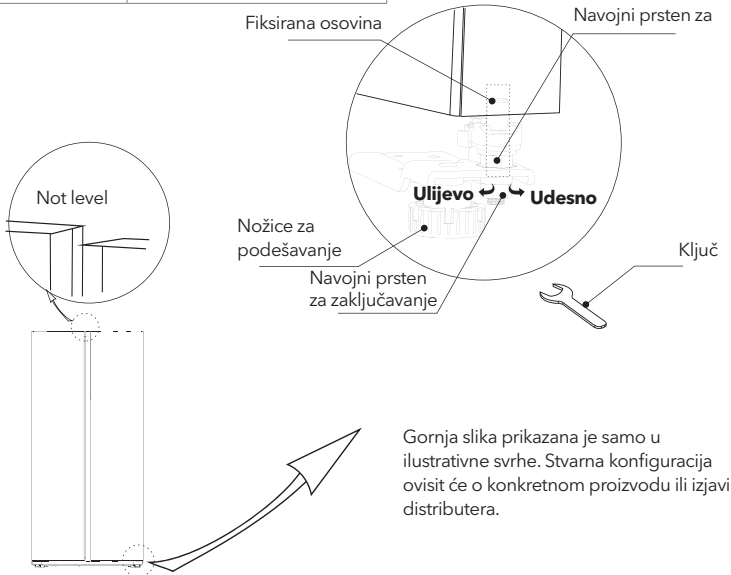

Gornja slika prikazana je samo u ilustrativne svrhe. Stvarna konfiguracija ovisit će o konkretnom proizvodu ili izjavi distributera.

### Ako su vrata hladnjaka preniska:

Otvorite vrata, pomoću ključa otpustite prsten s navojem za zaključavanje i okrenite prsten za podešavanje u smjeru suprotnom od kazaljke na satu kako biste podigli vrata. Kada su vrata ravna, zategnite prsten za zaključavanje s navojem okrećući ga u smjeru suprotnom od kazaljke na satu.

### Ako su vrata hladnjaka previsoka:

Otvorite vrata, pomoću ključa zakrenite prsten za podešavanje u smjeru kazaljke na satu i tako spustite vrata. Kada su vrata ravna, zategnite prsten za zaključavanje s navojem okrećući ga u smjeru suprotnom od kazaljke na satu.

## Zamjena lampice

Predviđeno je da svaku zamjenu ili održavanje LED lampica obavlja proizvođač, njegov ovlašteni servis ili osoba sličnih kvalifikacija.

## Početak korištenja

- Prije nego što prvi put uključite hladnjak, pustite ga da odstoji pola sata prije nego što ga priključite na napajanje.
- Prije nego što svježu ili smrznutu hranu stavite u hladnjak, ostavite je da djeluje 2-3 sata ili više od 4 sata tijekom ljeta, kada je temperatura okoline visoka.
- Ostavite dovoljno prostora za pravilno otvaranje vrata i ladice.
- Gornja slika prikazana je samo u ilustrativne svrhe. Stvarna konfiguracija ovisit će o fizičkom proizvodu ili izjavi distributera.

## Savjeti za uštedu energije

- Uređaj treba postaviti u najhladniji dio prostorije, dalje od uređaja za generiranje topline ili grijaćih cijevi, kao i izravne sunčeve svjetlosti.
- Pustite da se vruća hrana ohladi na sobnu temperaturu prije nego što je stavite u uređaj. Prekomjerno punjenje tjera kompresor da radi dulje. Hrana koja se presporo smrzava može izgubiti kvalitetu ili se pokvariti.
- Provjerite jeste li pravilno zamotali hranu i obrišite posude suho prije nego što ga stavite u uređaj. Na taj način smanjujete stvaranje leda unutar uređaja.
- Ladica za hranu u uređaju ne smije biti obložena aluminijskom folijom, papirom za pečenje ili papirnatim ručnicima. Materijali koji se koriste za premazivanje utječu na cirkulaciju hladnog zraka, što smanjuje učinkovitost uređaja.
- Organizirajte i označite hranu tako da rjeđe otvarate vrata i manje tražite hranu. Odjednom izvadite sve što vam treba i zatvorite vrata što je prije moguće.

# STRUKTURA I FUNKCIJE

## Ključne komponente

( Komora za zamrzavanje )

( Komora za hlađenje )

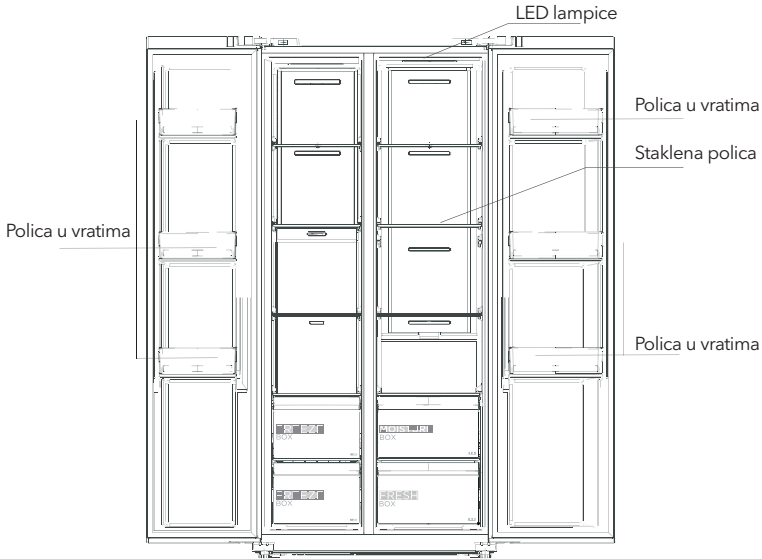

(Slika iznad je samo za referencu. Stvarna konfiguracija ovisit će o fizičkom proizvodu ili izjavi distributera)

### Rashladna komora

- Rashladna komora je pogodna za čuvanje raznog voća, povrća, pića i ostalih namirnica koje se konzumiraju u kratkom vremenu, preporučeno vrijeme skladištenja od 3 do 5 dana.
- Kuhanu hranu ne smijete stavljati u hladnjak dok se ne ohladi na sobnu temperaturu.
- Preporuča se zatvoriti hranu prije stavljanja u hladnjak.
- Staklene police mogu se podesiti gore ili dolje za prikladan prostor za pohranu i jednostavnu upotrebu.

### Zamrzivač

- Zamrzivač na niskoj temperaturi može zadržati hranu svježom dugo vremena i uglavnom se koristi za skladištenje smrznute hrane i izradu leda.
- Zamrzivač je pogodan za spremanje mesa, ribe, rižinih kuglica i ostalih namirnica koje se ne konzumiraju u kratkom vremenu.
- Poželjno je komadiće mesa podijeliti na male komade radi brzog zamrzavanja i lakšeg pristupa.
- Imajte na umu da hranu treba konzumirati unutar potrebnog vremena.
- Ladice, kutije za hranu, police itd. postavljene prema poziciji na gornjoj slici su energetski najučinkovitije.

**NAPOMENA:** Spremanje previše hrane tijekom rada nakon prvog priključenja na struju može negativno utjecati na učinak smrzavanja hladnjaka. Spremljena hrana ne smije blokirati izlaz zraka, inače će negativno utjecati na učinak smrzavanja.



## Funkcije

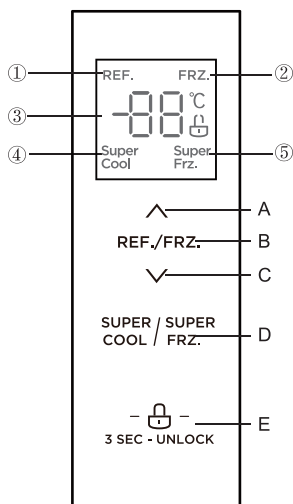

### Ekran

1. Ikonica za hladnjak
2. Ikonica za zamrzavanje
3. Ikonica za prikaz temperature
4. Ikonica za "super hlađenje"
5. Ikonica za "super zamrzavanje"

### Kontrolni tasteri

- A. Gumb za povećanje temperature
- B. Gumb za odabir zone temperature
- C. Gumb za smanjenje temperature
- D. Gumb za super hlađenje/zamrzavanje
- E. Gumb za zaključavanje/otključavanje





Slika iznad je samo za referencu. Stvarna konfiguracija ovisit će o fizičkom proizvodu ili izjavi distributera

## Uputstva za uporabu



### 1) Ekran

- Kada se hladnjak uključi, ekran će se potpuno prikazati tokom 3 sekunde. U isto vrijeme, čuje se zvučni signal za pokretanje, nakon čega ekran prelazi na normalni prikaz rada. Prvi put kada koristite hladnjak, zadana temperatura za komoru za hlađenje i komoru za zamrzavanje je 5°C/-18°C, redom.
- Kada se pojavi greška, ekran prikazuje kod greške (vidi sljedeću stranicu); tokom normalnog rada, ekran prikazuje postavljenu temperaturu komore za hlađenje ili komore za zamrzavanje. U normalnim okolnostima, ako nema aktivnosti na kontrolnoj ploči ili otvaranja vrata u roku od 30 sekundi, ekran se zaključava, a ikona  se gasi.

### 2) Zaključavanje/otključavanje

- U otključanom stanju, dugim pritiskom na gumb za zaključavanje, , tokom 3 sekunde, ulazite u zaključano stanje.
- Logo  će svjetlucati, a zvučnik će se oglasiti, što znači da je kontrolna ploča zaključana, i u tom trenutku ne možete izvršiti operaciju pritiskanja gumba.
- U zaključanom stanju, dugim pritiskom na gumb za otključavanje  tokom 3 sekunde, ulazite u otključano stanje.
- Logo  će svjetlucati, a zvučnik će se oglasiti, što znači da je kontrolna ploča otključana, i u tom trenutku možete izvršiti operaciju pritiskanja gumba.

### 3) Podešavanje temperature komore za hlađenje

- Pritisnite gumb za odabir temperature zone REF./FRZ. kako biste izabrali zonu za postavljanje temperature komore za hlađenje. Ikonica REF. će se upaliti, a zatim pritisnite  ili  za podešavanje temperature komore za hlađenje. Opseg postavljanja temperature za komoru za hlađenje je od 2°C do 8°C.

Kod greške	Opis greške
<b>E1</b>	Kvar senzora temperature u komori za hlađenje
<b>E2</b>	Kvar senzora temperature u komori za zamrzavanje
<b>E5</b>	Greška u detekciji senzora odmrzavanja zamrzivača
<b>E6</b>	Greška u komunikaciji
<b>E7</b>	Greška u kolu za detekciju temperature

Napomena: Funkcija brzog zamrzavanja dizajnirana je za održavanje nutritivne vrijednosti hrane u zamrzivaču. Može zamrznuti hranu u najkraćem vremenu. Ako se odjednom zamrzne velika količina hrane, preporuča se da korisnik uključi funkciju brzog zamrzavanja i stavi hranu. U ovom trenutku, brzina zamrzavanja zamrzivača raste, što može brzo zamrznuti hranu, učinkovito zaključati hranu na mjestu i olakšati skladištenje.

## ODRŽAVANJE I BRIGA O UREĐAJU

### Čišćenje cijelog uređaja

- Kako biste poboljšali učinak hlađenja i uštedjeli energiju, redovito čistite prašinu iza hladnjaka i s podloge.
- Redovito provjeravajte brtvu vrata kako biste bili sigurni da na njoj nema prljavštine. Očistite brtvu vrata mekanom krpom umočenom u sapunicu ili razrijeđeni deterdžent.
- Kako biste izbjegli stvaranje neugodnih mirisa, redovito čistite unutrašnjost hladnjaka.
- Prije nego počnete čistiti unutrašnjost hladnjaka, isključite ga i uklonite svu hranu, piće, police, ladice itd.
- Za čišćenje unutrašnjosti hladnjaka upotrijebite mekanu krpu ili spužvu s dvije žlice sode bikarbone u četvrt litre tople vode. Zatim isperite vodom i obrišite suhom. Nakon čišćenja otvorite vrata i ostavite da se prirodno osuši prije nego što uključite uređaj.
- Za čišćenje teško dostupnih dijelova hladnjaka (poput uskih otvora, utora ili uglova) preporuča se redovito brisati mekom krpom, mekom četkom i sl., po potrebi u kombinaciji s nekim pomoćnim alatima (npr. tanki štapići), kako bi se spriječilo nakupljanje kontaminanata i bakterija.
- Nemojte koristiti sapun, deterdžent, abrazivni prašak za čišćenje, sredstva za čišćenje u spreju itd., jer ta sredstva mogu stvoriti neugodne mirise unutar hladnjaka ili kontaminirati hranu.
- Očistite stalak za boce, police i ladice mekom krpom navlaženom sapunicom ili razrijeđenim deterdžentom. Osušite mekom krpom ili ostavite da se prirodno osuši.
- Obrišite vanjski dio hladnjaka mekanom krpom umočenom u sapunicu, deterdžent itd., a zatim osušite krpom.
- Nemojte koristiti tvrde četke, čelične žice za čišćenje, žičane četke, abrazivna sredstva (kao što je pasta za zube), organska otapala (kao što su alkohol, aceton, ulje banane, itd.), kipuću vodu, kiselu ili alkalna sredstva za čišćenje hladnjaka, jer sredstva mogu oštetiti površinu i unutrašnjost hladnjaka. Kipuća voda i organska otapala, poput benzena, mogu deformirati ili oštetiti plastične dijelove.
- Tijekom čišćenja nemojte ispirati površine izravno vodom ili drugim tekućinama kako biste izbjegli kratke spojeve ili oštećenje električnih izolacijskih materijala uzrokovano uranjanjem.



Prikladno odmrzavanja i čišćenja, isključite hladnjak iz struje.

## Čišćenje polica na vratima, kutije za voće i povrće, i ladice

- Slijedeći smjer strelice prikazan na sljedećoj slici, pritisnite policu s obje ruke i gurnite je prema gore, a zatim je izvadite.
- Nakon što operete izvađenu policu, njezinu visinu možete prilagoditi svojim potrebama. Prilikom čišćenja preporučljivo je koristiti meke krpe ili spužve umočene u vodu i neutralne deterdžente koji nisu korozivni. Na kraju, zamrzivač treba očistiti čistom vodom i suhom krpom. Prije nego što uključite uređaj, ostavite vrata otvorena kako bi se prirodno osušio.
- Nemojte koristiti tvrde četke, čelične žice za čišćenje, žičane četke, abrazivna sredstva kao što su pasta za zube, organska otapala (kao što su alkohol, aceton, ulje banane itd.), kipuću vodu, kisela ili alkalna sredstva za čišćenje, jer ti proizvodi mogu oštetiti površinu i unutrašnjost hladnjaka.

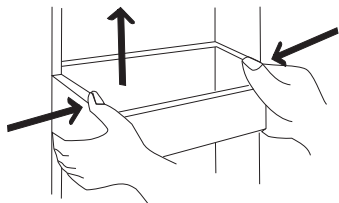

Gornja slika prikazana je samo u ilustrativne svrhe. Stvarna konfiguracija ovisit će o konkretnom proizvodu ili izjavi distributera.

## Čišćenje staklene police

- Budući da najdublji dio hladnjaka, koji je u kontaktu s policama, ima zaštitno udubljenje, police prvo morate podići prema gore, a tek onda ih možete ukloniti.
- Prilagodite ili očistite police prema svojim potrebama.
- Za čišćenje preporuča se koristiti meke krpe ili spužve umočene u vodu i nekorozivne, neutralne deterdžente. Na kraju očistite zamrzivač čistom vodom i obrišite suhom krpom. Prije priključivanja uređaja na električnu mrežu, ostavite vrata otvorena kako bi se prirodno osušio.
- Nemojte koristiti tvrde četke, čelične žice za čišćenje, žičane četke, abrazivna sredstva kao što su pasta za zube, organska otapala (kao što su alkohol, aceton, ulje banane itd.), kipuću vodu, kisela ili alkalna sredstva za čišćenje, jer ti proizvodi mogu oštetiti površinu i unutrašnjost hladnjaka.

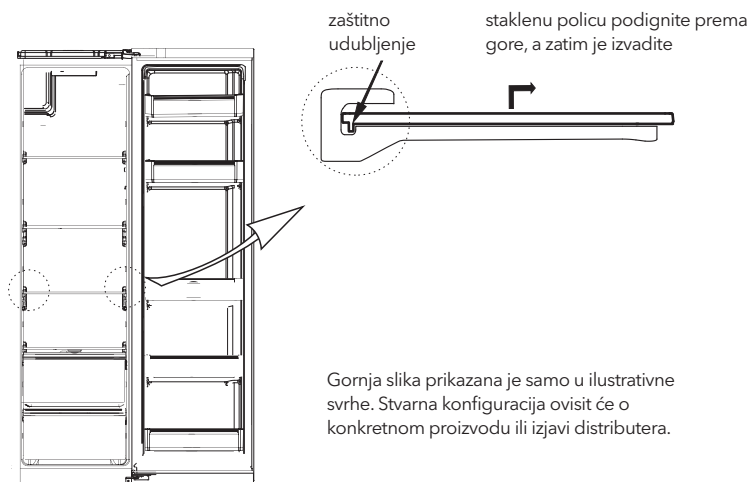

Gornja slika prikazana je samo u ilustrativne svrhe. Stvarna konfiguracija ovisit će o konkretnom proizvodu ili izjavi distributera.

## Otapanje

- Hladnjak je napravljen na principu hlađenja zrakom i stoga ima funkciju automatskog odmrzavanja. Led koji se stvara uslijed promjena godišnjih doba ili temperatura može se ukloniti i ručno isključivanjem uređaja iz struje ili brisanjem suhom krpom.

## Isključivanje uređaja

- Nestanak struje: U slučaju nestanka struje, čak i tijekom ljetnih mjeseci, hrana unutar uređaja može se držati u njemu nekoliko sati; tijekom nestanka struje, otvaranje vrata uređaja mora biti minimalno i u uređaj se ne smije dodavati dodatna svježa hrana.
- Duga neuporaba: uređaj se mora isključiti iz utičnice, a zatim očistiti; vrata treba ostaviti otvorena kako bi se spriječili neugodni mirisi.
- Premještanje: Prije transporta hladnjaka uklonite sve predmete iz uređaja i pričvrstite staklene pregrade, pretnac za povrće, ladice zamrzivača itd. ljepljivom trakom i zategnite nožice za izravnavanje; zatvorite vrata i pričvrstite ih ljepljivom trakom. Prilikom kretanja uređaj se ne smije postavljati u obrnuti ili vodoravni položaj i ne smije biti izložen vibracijama; nagib tijekom prijenosa ne smije biti veći od 45 °



Kada ga uključite, uređaj bi trebao raditi neprekidno. Općenito, rad uređaja ne smije se prekidati; u protivnom, životni vijek uređaja može se smanjiti.

## RJEŠAVANJE PROBLEMA

Sljedeće jednostavne probleme možete pokušati riješiti sami.  
Ako se ne mogu riješiti, obratite se servisu.

Uređaj ne radi	Provjerite je li uređaj povezan na struju ili je li kontakt utikača sa utičnicom dobar Provjerite je li napon prenizak Provjerite je li došlo do nestanka struje ili iskakanja prekidača
Neugodan miris	Hranu koja ima intenzivne mirise potrebno je čvrsto omotati Provjerite da li se hrana počela kvariti Očistite unutrašnjost hladnjaka
Dugotrajan rad kompresora	Normalno je da hladnjak duže radi tijekom ljeta, kada je vanjska temperatura povišena Ne preporuča se odjednom stavljati previše hrane u uređaj Ne stavljajte hranu u uređaj dok se prethodno ne ohladi Često otvaranje vrata hladnjaka
Lampica ne svijetli	Provjerite je li hladnjak uključen i je li lampica oštećena Neka žarulju zamijeni profesionalac
Vrata hladnjaka se ne mogu zatvoriti na odgovarajući način	Ambalaža sa hranom blokira vrata uređaja Stavljena je prevelika količina hrane Hladnjak je nagnut
Glasni zvukovi	Provjerite je li pod ravan, a hladnjak stabilan Provjerite je li dodatna oprema instalirana na odgovarajućim mjestima
Brtva na vratima ne dopušta hermetičko zatvaranje	Uklonite strane elemente sa brtve za vrata Zagrijte brtvu vrata, a zatim je ohladite kako biste je vratili u prethodni oblik (ili, da biste je zagrijali, ispuhnite brtvu električnim sušilom za kosu ili je zagrijte vrućom krpom)

Prepuna posuda za vodu	U komori je previše hrane ili hrana koja se drži u uređaju sadrži previše vode, što rezultira intenzivnim otapanjem Vrata nisu dobro zatvorena, što dovodi do zadržavanja mraza zbog utjecaja zraka i povećane proizvodnje vode uslijed odmrzavanja
Pregrijano kućište	Toplina ugrađenog kondenzatora odvodi se kroz kućište, što je normalna pojava. Kada se kućište pregrije zbog visoke temperature okoline, prekomjerne količine hrane ili gašenja kompresora, preporučuje se kontinuirana ventilacija kako bi se omogućilo odvođenje topline
Stvaranje površinske kondenzacije	Stvaranje kondenzacije na vanjskim površinama i brtvama na vratima hladnjaka normalna je pojava kada je koncentracija vlage u prostoriji previsoka. Jednostavno obrišite kondenzat čistom krpom.
Neuobičajena buka	Zujanje: tijekom rada kompresor može zujati, što je posebno glasno na početku i na kraju rada. Ova pojava je normalna. Škripanje: rashladna tekućina koja cirkulira unutar jedinice može izazvati škripu, što je normalna pojava.

## Upozorenja o odlaganju



Rashladno sredstvo i ciklopentan za pjenjenje, koji se koriste u hladnjaku, su zapaljivi. Stoga, pri odlaganju, hladnjak treba držati podalje od bilo kakvog izvora plamena, a umjesto odlaganja izgaranja, rekuperaciju bi trebala obaviti specijalizirana rekuperacijska tvrtka, s odgovarajućom kvalifikacijom, čime bi se spriječila šteta po okoliš ili druge opasnosti.







Prilikom spremanja hladnjaka, rastavite vrata i uklonite brtvu vrata kao i police; postavite vrata i police na prikladno mjesto kako biste spriječili da djeca ostanu zarobljena unutar uređaja.



Pravilno odlaganje ovog proizvoda:

Ova oznaka označava da se ovaj proizvod ne smije odlagati s drugim kućnim otpadom u EU. Kako biste spriječili potencijalnu štetu po okoliš ili ljudsko zdravlje nekontroliranim odlaganjem otpada, odgovorno ga reciklirajte kako biste promicali održivu ponovnu upotrebu materijalnih resursa. Molimo vas da svoj rabljeni uređaj vratite putem sustava za vraćanje i prikupljanje otpada ili se obratite maloprodajnoj trgovini u kojoj ste kupili proizvod. Na taj se način proizvod može reciklirati na ekološki siguran način.

# BIZTONSÁGI FIGYELMEZTETÉSEK

- Ezt a készüléket háztartási célokra tervezték. Irodák és egyéb munkahelyek személyzeti konyháiban, családi házakban, szállodákban és motelekben, egyéb lakóhely jellegű környezetekben, panziókban, vendéglátóhelyeken és hasonló, nem kiskereskedelmi célú helyiségekben.
- Ha a tápkábel megsérül, a további veszélyek elkerülése érdekében azt csak a gyártó, annak szakszerve, vagy egy megfelelő végzettséggel rendelkező szakember cserélheti ki.
- Ne tároljon robbanásveszélyes anyagokat, például gyúlékony hajtóanyagot tartalmazó aeroszolos dobozokat a készülékben.
- A készüléket karbantartás és tisztítás idejére áramtalanítani kell.
- **FIGYELEM:** Tartsa szabadon a szellőzőnyílásokat
- **FIGYELEM:** A leolvasztási folyamat felgyorsítására ne használjon a gyártó által nem javasolt mechanikus, vagy más eszközöket
- **FIGYELEM:** Ne rongálja meg a hűtőközeg kört.
- **FIGYELEM:** Ne használjon elektromos készülékeket a készülék élelmiszer tároló rekeszeiben kivéve, ha azokat a gyártó kifejezetten ajánlja.
- **FIGYELEM:** A készüléket a helyi előírásoknak megfelelően ártalmatlanítsa a gyúlékony hűtőközeg miatt.
- **FIGYELEM:** A készülék elhelyezésekor ügyeljen arra, hogy a tápkábel ne akadjon be vagy sérüljön meg.
- **FIGYELEM:** Ne tároljon hosszabbítókat a készülék mögött.
- Ne használjon hosszabbítót vagy földeletlen (kétágú) adaptereket.
- **VESZÉLY:** Gyermekek csapdába esésének veszélye. Mielőtt kidobja régi hűtőszekrényét vagy fagyasztóját:
  - Vegye le az ajtókat.
  - Hagyja a polcokat a helyükön, hogy a gyerekek ne tudjanak könnyen bemászni a készülékbe.
  - Ártalmatlanítsa a készüléket a tartozékok behelyezésekor.
- A hűtőszekrényhez használt hűtőközeg és a ciklopentán habosító anyag rendkívül gyúlékony. A nem használt hűtőszekrényt mindenféle tűzforrástól távol kell tartani, és a megfelelő képzéssel rendelkező vállalkozásnak kell ártalmatlanítania.
- A készüléket 8 éven aluli gyermekek, valamint fizikai, érzékszervi vagy értelmi képességeikben korlátozott, illetve a készüléket és annak használatát nem ismerő személyek csak olyan felügyelete mellett használhatják, aki a berendezés biztonságos módon történő használatára és az ezzel járó veszélyekre vonatkozó szabályokat megismerte.
- A készüléket nem használhatják olyan személyek (beleértve a gyermekeket is), akik csökkent fizikai, érzékszervi vagy szellemi képességekkel rendelkeznek, vagy nem rendelkeznek kellő tapasztalattal és ismeretekkel, kivéve, ha a biztonságukért felelős személy felügyeli vagy oktatja őket a készülék használatára vonatkozóan)
- Ügyeljen rá, hogy gyermekei ne játszanak a készülékkel.
- Az élelmiszerek megromlásának elkerülése érdekében kérjük, tartsa be az alábbi utasításokat:
  - Az ajtó hosszú időre történő kinyitása a készülék rekeszeinek hőmérsékletének jelentős emelkedését okozhatja.
  - Rendszeresen tisztítsa meg az élelmiszerekkel érintkező felületeket és a hozzáférhető lefolyórendszereket.
  - Tisztítsa meg a víztartályokat, ha 48 órán keresztül nem használták őket; öblítse át a vízhálózathoz csatlakoztatott szakaszt, ha 5 napig nem vételezett vizet a rendszerből. (1. megjegyzés)
  - A nyers húst és halat megfelelő tárolóedényekben tárolja a hűtőszekrényben úgy, hogy ne érintkezzen más élelmiszerekkel.
  - A két csillaggal jelölt  fagyaszott-élelmiszer rekesz alkalmas előfagyaszott élelmiszerek tárolására, fagylalt tárolására vagy készítésére, valamint jégkockák készítésére. (2. megjegyzés)
  - Az egy , kettő  és három csillagos  nem alkalmas friss élelmiszer lefagyasztására. (3. megjegyzés)
  - Ha a készüléket hosszabb ideig nem használja, akkor kapcsolja ki, olvassa le, tisztítsa meg, szárítsa ki, és hagyja nyitva az ajtókat, hogy megakadályozza a készülékben a penész kialakulását.

Megjegyzés 1,2,3: Győződjön meg arról, hogy az Ön készüléke alkalmas-e erre.

- Ez a hűtőberendezés nem beépíthető.
- A LED izzók cseréjét vagy karbantartását csak a gyártó, annak egy szerviztechnikusa vagy egy hasonlóan képzett személynek kell elvégeznie.
- A veszélyhelyzeteket elkerülendő javítást az utasításoknak megfelelően kell elvégezni.
- Kizárólag az ivóvízellátáshoz csatlakoztassa. (A jégkészítővel rendelkező készülékeket)
- Tartsa gyermekeit távol a készüléktől, nehogy csapdába essenek a rájuk csukódó ajtók miatt.

## A figyelmeztető szimbólumok jelentése



Ez egy tiltó szimbólum. Az ezzel a szimbólummal jelölt utasítások be nem tartása a termék károsodását eredményezheti, vagy veszélyeztetheti a felhasználó épségét.



Ez egy figyelmeztető szimbólum. Az ezzel a szimbólummal jelölt utasításokat szigorúan be kell tartani; ellenkező esetben a termék károsodása vagy személyi sérülés következhet be.



Ez egy figyelmeztető szimbólum. Megfelelő óvintézkedésekre van szükség, különben kisebb vagy közepes mértékű sérülések vagy a termék károsodása következhet be.

Ez a kézikönyv számos fontos biztonsági információt tartalmaz, amelyeket a felhasználóknak be kell tartaniuk.

## Elektromossággal kapcsolatos figyelmeztetések

- Soha ne a tápkábelnél fogva húzza ki a készülék hálózati csatlakozóját. Fogja meg határozottan a villásdugót, és úgy húzza ki azt a konnektorból.
- A biztonságos használat érdekében semmilyen körülmények között ne rongálja meg a tápkábelt, ne használja, ha az megsérült.
- Kérjük, használjon külön konnektort, és azt ne ossza meg más elektromos készülékekkel.
- A hálózati csatlakozónak stabilan kell érintkeznie a konnektorral, különben tűzveszélyes lehet.
- Kérjük, gondoskodjon arról, hogy a hálózati aljzat földelő elektródája megbízható földelő vezetékkel legyen ellátva.
- Zárja el a biztonsági szelepet, majd nyissa ki az ajtókat és ablakokat, ha gáz és más gyúlékony gázok szivárgását észleli. Ne húzza ki a eszközt és más elektromos készülékeket a konnektorból, tekintettel arra, hogy az esetlegesen keletkező szikra tüzet okozhat.
- A biztonság érdekében nem ajánlott a készülék tetejére rizsfőzőket, mikrohullámú sütőket és egyéb, a gyártó által nem ajánlott készülékeket elhelyezni. Ne használjon elektromos készülékeket az ételtartó edényben.

## Figyelmeztetések a használatra vonatkozóan

- Ne szerelje szét vagy építse át a hűtőszekrényt, és ne rongálja meg a hűtőkört; a készülék karbantartását minden esetben szakembernek kell elvégeznie.
- Ha a tápkábel megsérül, a további veszélyek elkerülése érdekében azt csak a gyártó, annak szakszerveze, vagy egy megfelelő végzettséggel rendelkező szakember cserélheti ki.
- A hűtőszekrény ajtajai között, valamint az ajtók és a hűtőszekrényttest között a rések kicsik, ügyeljen arra, hogy ne tegye a kezét ezekre a területekre. Kérjük, legyen óvatos, amikor becsukja a hűtőszekrény ajtaját.
- Ne érjen a fagyasztórekeszben lévő élelmiszerekhez nedves, vizes kézzel, mert fagyási sérüléseket szenvedhet.
- Ne engedje, hogy gyermeke a hűtőszekrénybe másszon vagy felmásszon rá, mert súlyos sérüléseket szenvedhet.
- Ne mossa le a készüléket vízzel, mert zárlatot okozhat, ami rendkívül tűz- és balesetveszélyes.
- Áramszünet vagy tisztítás esetén húzza ki a villásdugót. Öt percen belül ne csatlakoztassa újra a hűtőszekrényt az áramforráshoz, hogy elkerülje a kompresszor károsodását.

## Figyelmeztetések az elhelyezéshez

- Ne tegyen gyúlékony, robbanásveszélyes, illékony, vagy erősen maró dolgokat a hűtőszekrénybe.
- A tüzesetek elkerülése érdekében ne helyezzen gyúlékony tárgyakat a hűtőszekrény közelébe.
- A hűtőszekrény háztartási használatra, például élelmiszerek tárolására szolgál; nem használható más célra, például vér, gyógyszerek vagy biológiai termékek stb. tárolására.
- Ne tároljon sört, italt vagy más, palackokban vagy zárt tartályokban lévő folyadékot a hűtőszekrény fagyasztórekeszében, ellenkező esetben a palackok a fagyás következtében megrepedhetnek és kárt okozhatnak.

## Figyelmeztetések

1. Előfordulhat, hogy a hűtőkészülék nem hűt egyenletesen a fagyaszttóba helyezett, még meleg élelmiszerek miatt, vagy ha hosszabb időn keresztül, magasabb hőmérsékleti viszonyok között üzemelteti a készüléket.
2. A pezsgőitalokat nem szabad a fagyasztó rekeszekben, illetve alacsony hőmérsékletű rekeszekben tárolni. Ügyeljen rá, hogy egyes italokat, például a jeges vizet nem szabad túl hidegen fogyasztani.
3. Javasoljuk, hogy az élelmiszer-gyártók által ajánlott tárolási idő(ke)t semmilyen élelmiszer esetében, különösen a kereskedelmi forgalomban kapható gyorsfagyasztott élelmiszerek esetében ne lépje túl. Rendszeresen ellenőrizze az ételek lejáratí dátumát.
4. Leolvasztás idejére a fagyasztóban tárolt élelmiszereket érdemes több rétegnyi újságpapírra tekerni, hogy lelassítsa azok felolvadását.
5. A fagyasztott élelmiszerek tárolhatósági ideje a leolvasztási folyamat közben csökken.
6. Mindig gondosan zárja be készülék ajtajait, nehogy egy gyermek bemászhatson a készülékbe.

# A KÉSZÜLÉK HELYES HASZNÁLATA

## Elhelyezés

- A fagyasztó használata előtt távolítsa el az összes csomagolóanyagot, beleértve az alsó habszivacs párnákat, valamint a fagyasztó belsejében lévő szalagokat is, tépje le az ajtón és a fagyasztó testén lévő védőfóliát.
- Tartsa távol hőforrásoktól és a közvetlen napfénytől. Ne tegye a fagyasztót nedves vagy vizes helyre, hogy elkerülje a rozsdásodást vagy a szigetelőhatás csökkenését.
- Ne permetezze vagy mossa le bő vízzel a hűtőszekrényt; ne tegye a hűtőszekrényt olyan nedves helyre, ahová könnyen fröccsenhet rá víz, hogy ne befolyásolja a hűtőszekrény elektromos szigetelési tulajdonságait.
- A fagyasztót jól szellőző, zárt helyen kell elhelyezni; a talajnak vízszintesnek és szilárdnak kell lennie.
- A fagyasztó tetejétől legalább 30 cm, és a hőelvezetés megkönnyítése érdekében a két oldaltól és a hátsó oldaltól való távolságnak legalább 10 cm-nek kell lennie.

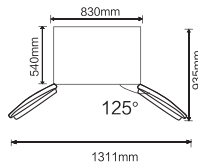

- Ügyeljen, hogy elegendő hely álljon rendelkezésre az ajtó kinyitásához.



## Szintbeállítás

Üzembe helyezés előtti óvintézkedések:

A tartozékok behelyezése előtt meg kell győződni arról, hogy a hűtőszekrényt áramtalanították. A szintezőlábak beállítása előtt óvintézkedéseket kell tenni a személyi sérülések elkerülése érdekében.

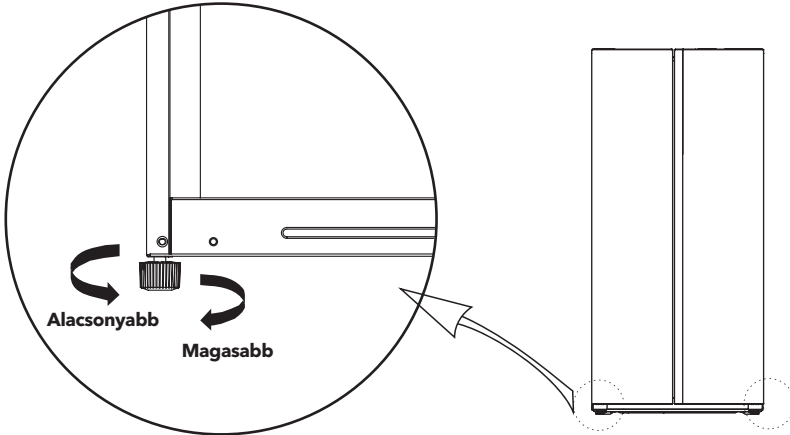

(A fenti kép csak tájékoztató jellegű. A tényleges konfiguráció ettől eltérő lehet.)

## Az ajtók szintbeállítása

Üzembe helyezés előtti óvintézkedések:

A tartozékok behelyezése előtt meg kell győződni arról, hogy a hűtőszekrényt áramtalanították. Az ajtók beállítása előtt óvintézkedéseket kell tenni a személyi sérülések elkerülése érdekében.

Szükséges eszközök (nem tartozék)	
	Csavarkulcs

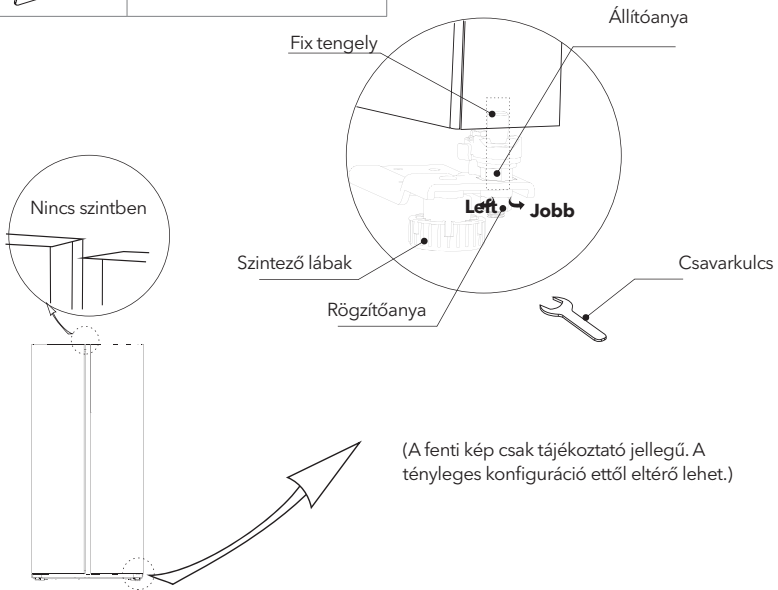

### **Amikor a hűtőszekrény ajtaja alacsonyan van:**

Nyissa ki az ajtót, lazítsa meg a rögzítőanyát egy csavarkulccsal, és az óramutató járásával ellentétes irányban forgassa el az állítóanyát az ajtó megemeléséhez. Miután az ajtók egy vonalba kerültek, húzza meg a rögzítőanyát az óramutató járásával ellentétes irányban elforgatva.

### **Amikor a hűtőszekrény ajtaja magasan van:**

Nyissa ki az ajtót, és az ajtó magasságának csökkentéséhez forgassa el a rögzítőanyát az óramutató járásával megegyező irányba egy csavarkulccsal. Miután az ajtók egy vonalba kerültek, húzza meg a rögzítőanyát az óramutató járásával ellentétes irányban elforgatva.

## Az izzó kicserélése

A LED lámpák bármilyen cseréjét vagy karbantartását csak a gyártó, annak szerveze vagy hasonló képesítéssel rendelkező személy végezheti el.

## Használatba vétel

- Első indítás előtt pihentesse legalább fél órát a készüléket, mielőtt csatlakoztatja az áramforráshoz.
- Járassa a fagyasztót 2-3 órát mielőtt bepakolja a friss vagy fagyasztott élelmiszereket; magasabb környezeti hőmérsékletben ez 4 órát vesz igénybe.
- Biztosítson elegendő helyet az ajtók és fiókok kényelmes kinyitásához.
- (A fenti kép csak tájékoztató jellegű. A tényleges konfiguráció ettől eltérő lehet.)

## Energiatakarékossági tippek

- A készüléket a helyiség leghűvösebb részén kell elhelyezni, távol a hőleadó készülékektől, fűtőcsövektől és a közvetlen napfénytől.
- A forró ételeket előbb hűtse szobahőmérsékletűre, mielőtt hűtőbe teszi. A készülék túlterhelése miatt a kompresszor hosszabb ideig működik és több energiát fogyaszt.
- Ügyeljen arra, hogy az élelmiszerek megfelelően be legyenek csomagolva, törölje szárazra a tárolóedényeket, mielőtt a készülékbe helyezi azokat. Ez csökkenti a jégkőképződést a készülék belsejében.
- A készülék rekeszeit nem szabad alumíniumfóliával, viaszpapírral vagy papírtörővel kibélelni. A különböző belések akadályozzák a hideg levegő megfelelő áramlását és így a készülék kevésbé lesz hatékony.
- Rendszerezze és címkézza fel az élelmiszereket, hogy csökkentse az ajtónyitások és a hosszú keresgélések számát. Egyszerre csak annyi terméket vegyen ki, amennyire szükség van, és a lehető leghamarabb zárja be az ajtót.

# FELÉPÍTÉS ÉS FUNKCIÓK

## Főbb alkatrészek

( Fagyasztókamra )

( Hűtőkamra )

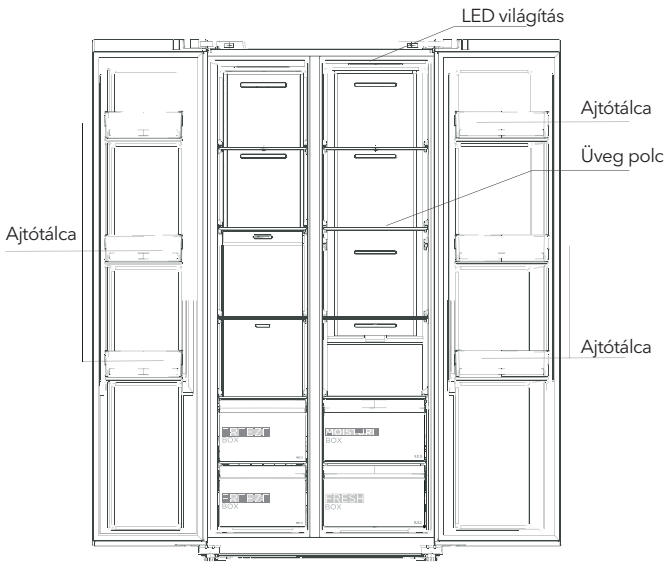

(A fenti kép csak tájékoztató jellegű. A tényleges konfiguráció ettől eltérő lehet.)

### Hűtőkamra

- A hűtőkamra különféle gyümölcsök, zöldségek, italok és egyéb rövid távon fogyasztandó élelmiszerek tárolására alkalmas.
- A hűtőkamrába mindaddig nem szabad betenni az élelmiszereket, amíg azok szobahőmérsékletre nem hűlnek (pl. közvetlen a főzés után).
- Az élelmiszereket a hűtőkamrába helyezés előtt ajánlott megfelelően lezárni.
- Az üvegpolcok szabadon mozgathatók a megfelelő mennyiségű tárolóhely és a könnyű használat érdekében.

### Fagyasztókamra

- Az alacsony hőmérsékletű fagyasztókamra hosszú ideig frissen tarthatja az élelmiszereket, és elsősorban fagyasztott élelmiszerek tárolására és jég készítésére szolgál.
- A fagyasztókamra alkalmas hús, hal, rizs és más, nem rövid távon fagyasztandó élelmiszerek tárolására.
- A húsokat a könnyebb kezelhetőség érdekében ossza fel kisebb adagokra. Vegye figyelembe, hogy az élelmiszereket az előírt tárolási időn belül el kell fogyasztani.

**Megjegyzés:** A túl sok élelmiszer egyidejű bepakolása rontja a hűtés határfokát, ami miatt a kiválasztott hőmérséklet elérése hosszabb időbe telhet.

## Funkciók

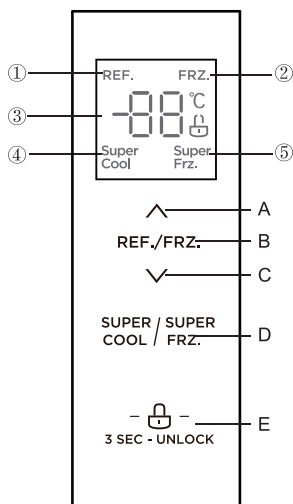

### Képernyő

1. Hűtőszekrény ikon
2. Fagyasztás ikon
3. Hőmérséklet kijelző ikon
4. Szuperhűtés ikon
5. Szuperfagyasztás ikon

### Vezérlő gombok

- A. Hőmérséklet emelő gomb
- B. Hőmérsékletzóna kiválasztó gomb
- C. Hőmérséklet csökkentő gomb
- D. Szuperhűtés/fagyasztás gomb
- E. Zár/Engedélyez gomb





A fenti kép csak referencia. Az aktuális konfiguráció a fizikai terméken vagy a forgalmazó által tett nyilatkozáson alapul.

## Működési utasítások

### 1) Kijelző

- Amikor bekapcsolják a hűtőszekrényt, a kijelző teljes mértékben megjelenik 3 másodpercig. Ekkor a bekapcsolási csengő hangzik el, majd a kijelző áttér a működés normál megjelenítésére. Az első használatkor a hűtőszekrény alapértelmezett beállítási hőmérséklete a hűtőkamrában 5°C, a fagyasztókamrában pedig -18°C.
- Ha hiba merül fel, a kijelző megjeleníti a hibakódot (lásd a következő oldalt). A normál üzem közben a kijelző megjeleníti a hűtőkamra vagy a fagyasztókamra beállított hőmérsékletét. Normál körülmények között, ha a kijelző panelen nincs művelet vagy az ajtó 30 másodpercen belül nincs kinyitva, akkor a kijelző záródik, és a világítás  kikapcsol.

### 2) Zár / feloldás

- Az "unlocked" (nyitott) állapotban hosszan nyomjuk meg a "lock" (zárolás) gombot , 3 másodpercig, majd belépünk a "lock" (zárolás) állapotba.
- A logó  felgyullad, és a csengő hangzik, ami azt jelenti, hogy a kijelző panel zárolva van, ebben az időben a gombokkal nem lehet műveleteket végezni.
- A "locked" (zárolt) állapotban hosszan nyomjuk meg a "lock" (zárolás) gombot , 3 másodpercig, majd belépünk az "unlocked" (nyitott) állapotba.
- A logó  felgyullad, és a csengő hangzik, ami azt jelenti, hogy a kijelző panel feloldva van, ebben az időben a gombokkal műveleteket lehet végezni.

### 3) Hűtőkamra hőmérséklet beállítása

- Nyomja meg a hőmérsékletzóna kiválasztó gombot **REF./FRZ.** megjelöléssel azért, hogy kiválassza a hűtőkamra hőmérsékletzóna beállítását. A REF. ikon fel fog gyulladni, majd nyomja meg az  vagy  (fel vagy le) gombot a hűtőkamra hőmérséklet beállításához. A hűtőkamra hőmérsékletének beállítási tartománya 2°C és 8°C között van.

Hibakód	Hibaleírás
<b>E1</b>	Hűtőkamra hőmérséklet érzékelő hiba
<b>E2</b>	Fagyasztókamra hőmérséklet érzékelő hiba
<b>E5</b>	Fagyasztó leolvasztó szenzor érzékelő áramkör hiba
<b>E6</b>	Kommunikációs hiba
<b>E7</b>	Hőmérséklet érzékelő áramkör keringési hiba

Megjegyzés: A gyorsfagyasztás funkciót arra tervezték, hogy a fagyasztóba helyezett ételek tápértékét megőrizze, melyeket a legrövidebb idő alatt képes lefagyasztani. Ha egyszerre nagy mennyiséget kell lefagyasztani javasoljuk, hogy kapcsolja be a gyorsfagyasztás funkciót.

## A KÉSZÜLÉK KARBANTARTÁSA ÉS ÁPOLÁSA

### Általános tisztítás

- A fagyasztó mögött és a földön rendszeresen fel kell takarítani a hűtési jó hatásfoka és az energiatakarékosság javítása érdekében.
- Rendszeresen ellenőrizze az ajtó tömítést, hogy ne legyenek rajta ételmaradványok. Tisztítsa meg az ajtó tömítést szappanos vízzel vagy hígított mosószerrel és egy puha ruhával.
- A fagyasztó belsejét rendszeresen tisztítani kell a szagok kialakulásának elkerülése érdekében.
- A belső tér tisztítása előtt kapcsolja ki a készüléket, távolítsa el az összes ételt, italt, polcot, fiókot stb.
- Puha ruhával vagy szivaccsal, két evőkanál szóda bikarbónával és egy liter meleg víz keverékével tisztítsa meg a fagyasztó belsejét, majd öblítse le tiszta vízzel és törölje tisztára. A tisztítás után nyissa ki az ajtót, és hagyja, hogy magától megszáradjon.
- A fagyasztóban nehezen tisztítható területeket (például rések vagy sarkok) ajánlott rendszeresen áttörölni puha ronggyal, puha kefével stb. és szükség esetén néhány segédeszközzel (például vékony pálcikával), hogy ezeken a területeken ne halmozódjanak fel szennyeződések vagy baktériumok.
- Ne használjon szappant, mosószert, súrolóport, spray tisztítószert, stb., mivel ezek szagokat okozhatnak a fagyasztó belsejében vagy szennyezett élelmiszereket.
- A kosarakat, polcokat szappanos vízzel vagy hígított mosószerrel nedvesített puha ruhával tisztítsa meg. Szárítsa meg puha ruhával vagy természetes úton.
- Törölje át a fagyasztó külső felületét szappanos vízzel, vagy mosószerrel benedvesített puha ruhával, majd törölje szárazra.
- Ne használjon kemény keféket, drótkeféket, súrolószereket (akár fogkrém is), szerves oldószereket (pl. alkohol, aceton, banánolaj stb.), forró vizet, savas vagy lúgos elemeket, amelyek károsíthatják a fagyasztó felületét és belsejét. A forrásban lévő víz és a szerves oldószerek, mint például a benzol, deformálhatják vagy károsíthatják a műanyag alkatrészeket.
- Ne öblítse le közvetlenül vízzel vagy más folyadékkal a tisztítás során a készüléket, hogy elkerülje a rövidzárlatot.



Kérjük, leolvasztás és tisztítás céljából húzza ki a hűtőszekrényt a konnektorból.

## Az ajtótalca, a gyümölcs- és zöldségdoboz és a fiók tisztítása

- Az alábbi ábrán látható irányjelző nyílnak megfelelően mindkét kezével nyomja össze a tálcát, tolja felfelé, majd vegye ki.
  - A beszerelési magasságát az Ön igényeinek megfelelően szabadon változtathatja.
  - A tisztításhoz vízbe mártott puha törülköző vagy szivacs és nem korrozív, semleges tisztítószerrel javasoltak. A fagyasztót végül tiszta vízzel és száraz ruhával kell megtisztítani. Nyissa ki az ajtót, hogy magától megszáradhasson.
- Ne használjon kemény keféket, drótkeféket, súrolószereket (akár fogkrém is), szerves oldószereket (pl. alkohol, aceton, banánolaj stb.), forró vizet, savas vagy lúgos elemeket, amelyek károsíthatják a fagyasztó felületét és belsejét.

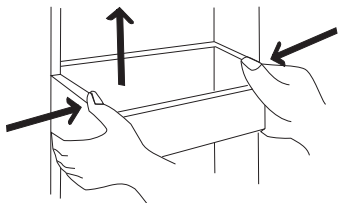

(A fenti kép csak tájékoztató jellegű. A tényleges konfiguráció ettől eltérő lehet.)

## Üvegpolc tisztítása

- Mivel hátsó ütközővel rendelkeznek, ezért hátul emelje meg, mielőtt kiveszi a polcokat.
- Helyezze át a polcokat az Ön igényei szerint.
- A tisztításhoz vízbe mártott puha törülköző vagy szivacs és nem korrozív, semleges tisztítószerrel javasoltak.
- Ne használjon kemény keféket, drótkeféket, súrolószereket (akár fogkrém is), szerves oldószereket (pl. alkohol, aceton, banánolaj stb.), forró vizet, savas vagy lúgos elemeket, amelyek károsíthatják a fagyasztó felületét és belsejét.

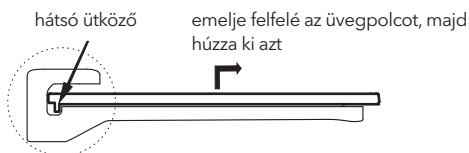
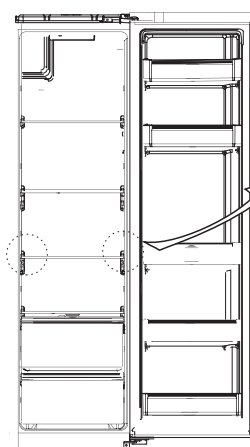

(A fenti kép csak tájékoztató jellegű. A tényleges konfiguráció ettől eltérő lehet.)

## Leolvasztás

- A hűtőszekrény a léghűtés elvén működik, ezért automatikus leolvasztási funkcióval rendelkezik. Az sűrű a hőmérséklet változása miatt képződött jég réteg kézzel is könnyen eltávolítható egy száraz törülközővel.

## Üzemen kívül

- Áramkimaradás: A készülékben lévő ételek több órán át eltarthatók áramszünet esetén, még nyáron is; áramszünet idején csökkentse az ajtónyitások számát, és a ne tegyen több friss élelmiszert a készülékbe.
- Használaton kívül hosszabb távon: A készüléket ki kell húzni a konnektorból, majd meg kell tisztítani; ezután az ajtókat nyitva kell hagyni a szagok kialakulásának elkerülése érdekében.
- Mozgatás: A hűtőszekrény mozgatása előtt vegye ki az összes tárgyat belülről, rögzítse az üvegfalakat, a zöldségtartót, a fagyasztótér fiókjait stb. ragasztószalaggal, és tekerje be a szintező lábakat; zárja be az ajtókat, és rögzítse azokat is ragasztószalaggal szalaggal. Mozgatás közben a készüléket nem szabad fejfelé lefelé vagy vízszintesen lefektetni, illetve rázogatni; és ne döntse meg 45°-nál nagyobb szögben.



A készülék elindítása után a folyamatos üzemmód ajánlott. Normál körülmények között ne állítsa le a fagyasztót, mert ezzel befolyásolja a fagyasztó élettartamát.

## HIBAELHÁRÍTÁS

A következő egyszerű problémákat a felhasználó is kezelheti. Kérjük, hívja az értékesítés utáni szervizt, ha ezek nem rendeződnek.

A készülék nem működik	Ellenőrizze, hogy a készülék be van-e dugva a konnektorba és hogy az jól érintkezik-e. Ellenőrizze, hogy a feszültség megfelelő-e. Ellenőrizze, hogy nincs-e áramkimaradás, vagy a biztosíték nem oldott-e le.
Különös szagok	A szagos élelmiszereket szorosan be kell csomagolni. Ellenőrizze, hogy nincs-e romlott élelmiszer. Tisztítsa meg a hűtőszekrény belsejét.
A kompresszor hosszantartó működése	Normális, hogy a kompresszor hosszabb ideig működik nyáron, amikor a környezeti hőmérséklet magasabb. Ne tegyen egyszerre túl sok élelmiszert a fagyasztóba. Ne tegye be az élelmiszereket, amíg azok le nem hűlnek. A fagyasztó ajtajának gyakori kinyitása.
A világítás nem működik	Ellenőrizze, hogy a fagyasztó csatlakoztatva van-e a tápegységhez, vagy a lámpa nem sérült-e meg.
A fagyasztó ajtaja nem záródik megfelelően	A hűtőben lévő élelmiszerek akadályozzák az ajtó záródását. A hűtőszekrény megdőlt.
Hangos üzemelés	Sík-e a padló, stabilan van-e elhelyezve a fagyasztó? Megfelelően vannak-e elhelyezve a készülék tartozékai?
Az ajtó tömítése nem megfelelő	Távolítsa el az ajtó tömítésen lévő idegen anyagokat. Melegítse fel az ajtó tömítést, majd a helyreállításához hűtse le.
A víztálca túlcserdül	Túl sok élelmiszer van a hűtőben, vagy a tárolt élelmiszer túl sok vizet tartalmaz, ami erős páralecsapódást eredményez. Az ajtó nem záródik megfelelően, ami miatt a környezeti levegő bejut a hűtőszekrénybe, és a pára ott csapódik le.



A készülék nem működik	Ellenőrizze, hogy a készülék be van-e dugva a konnektorba és hogy az jól érintkezik-e. Ellenőrizze, hogy a feszültség megfelelő-e. Ellenőrizze, hogy nincs-e áramkimaradás, vagy a biztosíték nem oldott-e le.
Meleg készülékház	A beépített kondenzátor hőelvezetése a házon keresztül történik. Ha a készülékház a magas környezeti hőmérséklet és a túl sok élelmiszer tárolása miatt felforrósodik, ajánlott szellőztetést biztosítani a hőelvezetés megkönnyítése érdekében.
Felületi kondenzáció	A hűtőszekrény külső felületén és ajtótütemésein jelentkező páralecsapódás normális, ha a környezeti páratartalom túl magas. Ezt könnyen letörölheti egy tiszta ruhadarabbal.
Rendellenes zaj	Zúgás: A kompresszor működés közben zúgó hangot adhat ki, ami különösen indításkor vagy leállításkor hangos. Ez normális jelenség. Nyikorgó hang: A készülék belsejében áramló hűtőközeg nyikorgó hangot adhat ki, ami normális jelenség.

## Az ártalmatlanításra vonatkozó figyelmeztetések



A hűtőszekrényhez használt hűtőközeg és a ciklopentán habosító anyag rendkívül gyúlékony. A nem használt hűtőszekrényt mindenféle tűzforrástól távol kell tartani, és a megfelelő képesítéssel rendelkező vállalkozásnak kell ártalmatlanítani.







Mielőtt kidobja régi hűtőszekrényét vagy fagyasztóját vegye le az ajtókat és hagyja a polcokat a helyükön, hogy a gyerekek ne tudjanak könnyen bemászni a készülékbe.



A szimbólum azt jelzi, hogy a helyi törvényeknek és előírásoknak megfelelően a készüléket a háztartási hulladéktól elkülönítve kell a hulladékba helyezni. Ha a termék eléri élettartama végét, vegye a helyi hatóságok által kijelölt gyűjtőpontra. A készülék elkülönített módon történő gyűjtése és újrahasznosítása segít megővni a természeti erőforrásokat, és biztosítja, hogy az újrahasznosítás az emberi egészség és a környezet védelmével összhangban történjen. A termék újrahasznosítása érdekében további információért forduljon az illetékesekhez, a helyi hulladékgyűjtő szolgáltatóhoz vagy ahhoz az üzlethez, ahol a terméket megvásárolta.

# БЕЗБЕДНОСНИ ПРЕДУПРЕДУВАЊА

- Овој уред е наменет да се користи во домаќинствата и слични примени како што се кујните за персоналот во продавници, канцеларии и други работни средини; фармски куќи и од страна на клиенти во хотели, мотели и други средини од резиденцијален тип; средини од типот ноќевање и појадок; угостителски и слични непродажни места.
- Ако кабелот за напојување е оштетен, мора да го замени производителот, неговиот сервисер или слично квалификувани лица за да се избегне опасност.
- Не чувајте експлозивни материји како што се аеросолни лименки со запаливо гориво во овој апарат.
- Апаратот треба да се исклучи од струја по употреба и пред да се изврши корисничко одржување на апаратот.
- Чувајте ги отворите за вентилација, во куќиштето на апаратот или во вградената структура, без пречки.
- Не користете механички уреди или други средства за да го забрзате процесот на одмрзнување, освен оние препорачани од производителот.
- Не го оштетувајте колото на фрижидерот .
- Не користете електрични апарати во внатрешноста на преградите за складирање храна, освен ако не се од типот препорачан од производителот.
- Ве молиме оставете го апаратот според локалните регулатори бидејќи користи запалив гас и средство за ладење.
- Кога го поставувате апаратот, проверете дали кабелот за напојување не е заглавен или оштетен.
- Не поставувајте повеќе преносливи приклучоци или преносни напојувања на задниот дел од апаратот.
- Не користете продолжни кабли или независни адаптери (два крака).
- Ризик од заробување на детето. Пред да го фрлите апаратот:
  - Отстранете ги вратите.
  - Оставете ги полиците на место за да не можат децата лесно да се качуваат внатре.
- Апаратот мора да се исклучи од изворот на електрична енергија пред да се обиде да поставите дополнителна опрема.
- Ладилното средство и циклопентанскиот материјал за пенене што се користат за фрижидерот се запаливи. Затоа, кога фрижидерот се фрла, тој треба да се чува подалеку од каков било извор на пожар и да биде обновен од специјална компанија за опоравување со соодветна квалификација, освен да се отстранува со согорување, за да се спречи оштетување на животната средина или каква било друга штета.
- Овој апарат може да го користат деца на возраст од 8 години и повеќе и лица со намалени физички сетилни или ментални способности или недостаток на искуство и знаење доколку им се дадени инструкции или се под надзор за користење на апаратот на безбеден начин и ги разбираат вклучените опасности. Децата не смеат да си играат со апаратот. Чистењето и одржувањето не смеат да го вршат деца без надзор. На децата на возраст од 3 до 8 години им е дозволено да твораат и истоварат апарати за ладење.
- Овој апарат не е наменет за употреба од страна на лица (вклучувајќи деца) со намалени физички, сетилни или ментални способности или недостаток на искуство и знаење, освен ако не им се дадени инструкции или се под надзор во врска со употребата на апаратот од лице одговорно за нивната безбедност.
- Децата треба да се надгледуваат да не си играат со апаратот.
- Упатствата треба да ја содржат супстанцијата од следново: За да избегнете контаминација на храната, ве молиме почитувајте ги следните упатства:
  - Отворањето на вратата подолго време може да предизвика значително зголемување на температурата во преградите на апаратот.
  - Редовно чистете ги површините што можат да дојдат во допир со храна и достапните системи за одводнување.
  - Исклучете ги резервоарите за вода доколку не биле користени 48 часа; исплакнете го водоводниот систем поврзан со водовод ако не поминува вода 5 дена. (белешка 1)
  - Чувајте го суровото месо и рибата во соодветни садови во фрижидер, за да не дојде во допир или да капе на друга храна.
  - Преградите за замрзната храна со две ѕвездички  се погодни за складирање на претходно замрзната храна, складирање или правeње сладолед и правeње коцки мраз. (забелешка 2)
  - Преградите со една  две  и три  ѕвездички не се погодни за замрзнување на свежа храна. (забелешка 3)
  - Ако апаратот за ладење се остава празен долго време, исклучете го, одмрзнете, исклучете го, исушете ја и оставете ја вратата отворена за да спречите појава на мувла во апаратот.
- Забелешка 1,2,3: Ве молиме потврдете дали е применливо според типот на преградата на вашиот производ.
- Овој уред за ладење не е наменет за употреба како вграден уред.
- Секоја замена или одржување на LED светилки треба да ја изврши производителот, неговиот сервисер или слично квалификувано лице.
- За да се избегне опасност од нестабилност на уредот, тој мора да се поправи според упатствата.
- Поврзете се само на довод на вода за пиене. (Погоден за машина за правeње мраз) За да спречите детето да остане заробено, чувајте го подалеку од дофат на деца и не во близина на фрижидерот.

## Значење на симболите за безбедносните предупредувања



Ова е симбол за забрана. Секоја неусогласеност со упатствата означени со овој симбол за резултат може да има оштетување на производот или опасност по личната безбедност на корисникот.



Ова е симбол за предупредување. Неопходно е уредот да се употребува со строго почитување на упатствата означени со овој симбол; во спротивно, може да дојде до појава на оштетување на производот или повреда кај луѓето.



Ова е симбол за внимателност. Упатствата означени со овој симбол повикуваат на посебна внимателност. Недоволниот степен на внимателност може да резултира со појава на помали или умерени повреди, или оштетување на производот.

Ова упатство содржи многу важни информации за безбедноста до кои корисниците мора да се придржуваат.

## Предупредувања што се однесуваат на електрика

- Немјот да го повлекувате кабелот за напојување при исклучувањето на фрижидерот од напојување. Цврсто фатете ја приклучницата и директно извадете ја од штекерот.
- За да бидете сигурни дека уредот се употребува на безбеден начин, немјот да го оштетувате кабелот за напојување. И немјот да го употребувате, доколку е оштетен или изабен.
- Употребувајте наменски штекер на кој не смеат да бидат приклучени други електрични уреди. Кабелот за напојување треба да има цврст контакт со приклучницата. Во спротивно може да дојде до појава на пожар.
- Уверете се дека електродата за заемјување на приклучницата е опремена со сигурна линија за заземјување.
- Во случај на истекување на плин или други запаливи гасови, исклучете го вентилот за плин што истекува, а потоа отворете ја вратата и прозорите. Не исклучувајте го фрижидерот или другите електрични уреди од напојување, бидејќи појавата на искри може да предизвика пожар.
- Не поставувајте други електрични уреди врз овој уред, освен доколку се во прашање типови на уреди препорачани од страна на производителот.

## Предупредувања во врска со употребата

- Немјот произволно да го расклопувате или повторно склопувате фрижидерот, ниту да ги оштетувате инсталациите за разладното средство; одржувањето на уредот мора да биде извршено од страна на стручно лице
- Замената на оштетениот кабел за напојување мора да биде извршена од страна на производителот, неговиот сектор за одржување или слични стручни лица, за да се избегне опасност.
- Отворите помеѓу вратата на фрижидерот, како и помеѓу вратата и телото на фрижидерот се со мали димензии; Ве предупредуваме да не ги ставате рацете на наведените места, за да спречите прикештување на прстите. Затворајте ја вратата од фрижидерот лесно за да избегнете паѓање на предмети.
- Во текот на работата на фрижидерот, не земајте со влажни раце храна или садови, особено оние направени од метал, што се наоѓаат во комората за замрзнување, за да избегнете појава на смрзнатини
- Не дозволувајте им на децата да влегуваат во фрижидерот, ниту да се качуваат на него. Во спротивно, може да дојде до појава на задушување или повреди настанати по паѓање кај децата.
- Не ставајте тешки предмети на фрижидерот, бидејќи таквите предмети при затворањето или отворањето на вратата може да паднат, што може да резултира со случајна повреда.
- Во случај на снемјување на струја или при чистење, извадете ја приклучницата од штекерот. Немјот да го поврзувате замрзнувачот на напојување во период од пет минути, за да спречите оштетување на компресорот настанато со последователно вклучување на уредот.

## Предупредувања во врска со чување на содржината во уредот

- Немјот во фрижидерот да ставате запаливи, експлозивни, испарливи и исклучително корозивни материји, за да спречите оштетување на производот или случајна појава на пожар.
- За да избегнете појава на пожар, не ставајте запаливи материји близу фрижидерот.
- Овој фрижидер е наменет за употреба во домаќинство, на пр. за чување на храна и не смее да се употребува за ниту една друга намена, како чување на крв, лекови или биолошки производи, итн.

- Немојте во комората за замрзнување на овој фрижидер да чувате пиво, пијалаци или други течности во боци или затворени садови; во спротивно, може да дојде до пукање на наведените боци или затворени садови по замрзнувањето, што може да доведе до појава на оштетување.

## Предупредувања во врска со економичноста

1. Уредите за разладување може да не работат воедначено (потенцијално топење на содржината или превисока температура во комората за замрзната храна), доколку во тек на подолги временски периоди се поставени на вредности пониски од температурните опсези, за кои дадениот разладен уред е предвиден.
2. Не треба да ги чувате газирани пијалаци во комората или преградата за замрзнување на храна или во коморите или преградите на фрижидерот, во кои температурата е ниска, а одредени производи, како коски мраз, не треба се конзумираат, доколку се премногу ладни;
3. Неопходно е да се поведе сметка, при чување на храна во комората или преградите на фрижидерот за замрзнување на храна, да не помине рокот на траење препорачан од страна на производителот, за кој било вид на храна, а особено за комерцијална, брзо замрзната храна;
4. Потребно е да се преземат неопходни мерки со цел, при топење на разладниот уред, да се спречи непотребниот раст на температурата на замрзната храна, како виткање на замрзнатата храна во неколку слоеви хартија од весник.
5. Растот на температурата на замрзнатата храна во текот на рачно топење, одржување или чистење може да го скрати рокот на траење на производите.
6. Кај вратата и капаците опремени со брави и клучеви, неопходно е да ги чувате наведените клучеви надвор од дофат на деца, а никако во близина на разладниот уред, за да се спречи заклучување на деца во уредот.

## ПРАВИЛНА УПОТРЕБА НА ФРИЖИДЕРИТЕ

### Сместување

- Пред употреба, отстранете ги сите материјали за пакување, вклучувајќи ги долните перничкиња, перничкињата од пена и лентите од внатрешноста на фрижидерот; откинете ја заштитната фолија на вратите и телото на фрижидерот.
- Чувајте го подалеку од топлина и избегнувајте директна сончева светлина. Не ставајте го замрзнувачот на влажни или водени места за да спречите 'рѓа или намалување на изолациониот ефект.
- Не го прскајте или мијте фрижидерот; не го ставајте фрижидерот на влажни места кои лесно се попрскуваат со вода за да не влијаете на електричните изолациски својства на фрижидерот.
- Фрижидерот се става на добро проветрено внатрешно место; земјата треба да биде рамна и цврста (ротирајте лево или десно за да го прилагодите тркалото за израмнување доколку е нестабилно).
- Горниот простор на фрижидерот треба да биде поголем од 30 см, а фрижидерот треба да биде поставен до ѕид со слободно растојание повеќе од 10 см за да се олесни дисипацијата на топлина.

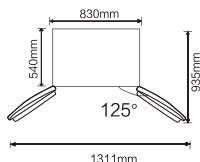

- Направете доволно простор за удобно отворање на вратите и фиоките.

## Ногарки за израмнување

Мерки на претпазливост пред работа:

Пред инсталирање на додатоците, треба да се осигура дека фрижидерот е исклучен од струја.

Пред да ги наместите ногарките за израмнување, треба да се преземат мерки на претпазливост за да се спречи каква било лична повреда.

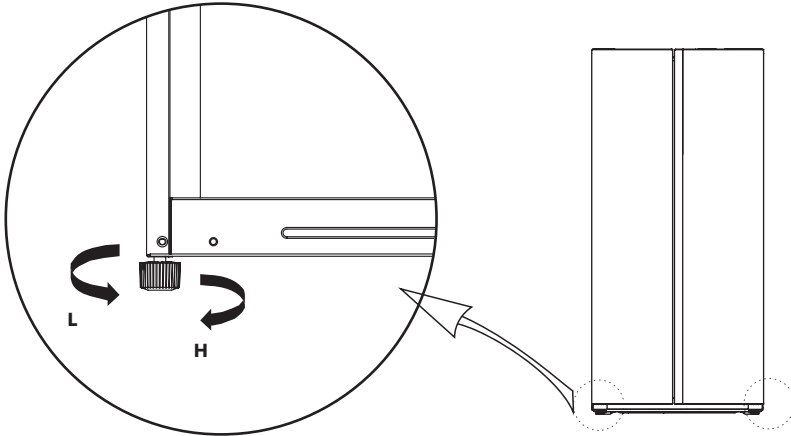

Сликата погоре е само за референца. Вистинската конфигурација ќе зависи од физичкиот производ или изјавата на дистрибутерот

## Израмнување на вратата

Мерки на претпазливост пред работа.

Пред инсталирање на додатоците, треба да се осигурате дека фрижидерот е исклучен од струја.

Пред да ја наместите вратата, треба да се преземат мерки на претпазливост за да се спречи каква било лична повреда.

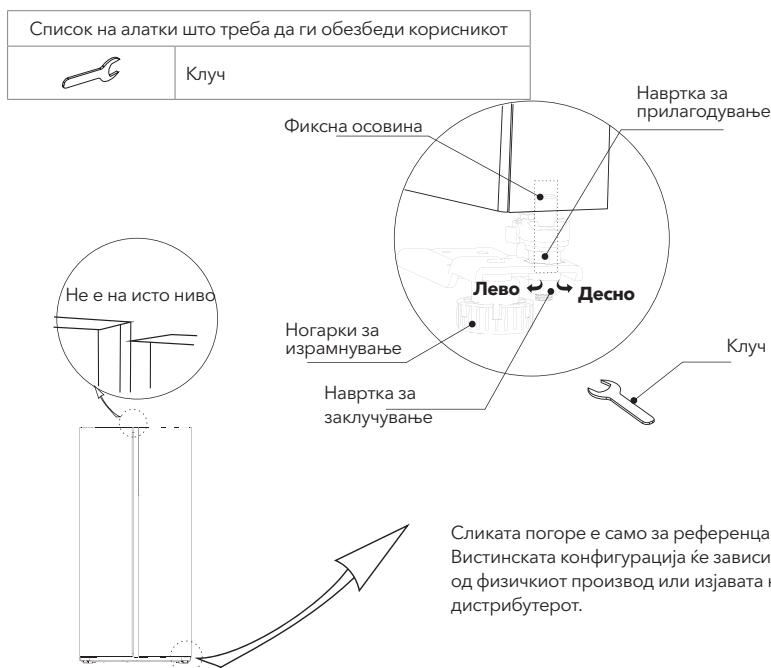

### Кога вратата на фрижидерот е ниска:

Отворете ја вратата, употребете клуч за да ја олабавите навртката за заклучување и завртите ја навртката за прилагодување спротивно од стрелките на часовникот за да ја подигнете висината на вратата. Откако вратите се порамнети, затегнете ја навртката за заклучување вртејќи ја спротивно од стрелките на часовникот.

### Кога вратата на фрижидерот е висока:

Отворете ја вратата и користете клуч за да ја завртите навртката за прилагодување во насока на стрелките на часовникот за да ја намалите висината на вратата. Откако вратите се порамнети, потоа затегнете ја навртката за заклучување вртејќи ја спротивно од стрелките на часовникот.

## Менување на светлото

Секоја замена или одржување на LED светилките е наменета да ја направи производителот, неговиот сервисер или слично квалификувано лице.

## Започнување со употреба

- Пред првичното приклучување, оставете го фрижидерот половина час пред да го приклучите на напојување.
- Пред ставање свежа или замрзната храна, фрижидерот треба да работи 2-3 часа или над 4 часа во лето кога температурата е висока.
- Оставете доволно простор за удобно отворање на вратите и фиоките.
- Сликата погоре е само за референца. Вистинската конфигурација ќе зависи од физичкиот производ или изјавата на дистрибутерот

## Совети за штедење енергија

- Апаратот треба да се наоѓа на најладното место од просторијата, подалеку од апарати што произведуваат топлина или грејни канали и подалеку од директна сончева светлина.
- Оставете ја топлата храна да се излади на собна температура пред да ја ставите во апаратот. Преоптоварувањето на апаратот го принудува компресорот да работи подолго. Храната што премногу бавно замрзнува може да го изгуби квалитетот или да се расипе.
- Погрижете се правилно да ја завиткате храната и избришете ги контејнерите пред да ги ставите во апаратот. Ова го намалува таложењето мраз во внатрешноста на апаратот.
- Корпата за складирање на апаратот не треба да биде обложена со алуминиумска фолија, восочна хартија или хартиена крпа. Облогите ја попречуваат циркулацијата на ладниот воздух, што го прави апаратот помалку ефикасен.
- Организирајте и означете ја храната за да ги намалите отворите на вратите и продолженото пребарување. Отстранете онолку предмети колку што е потребно истовремено и затворете ја вратата што е можно поскоро.

# СТРУКТУРА И ФУНКЦИИ

## Клучни компоненти

( Комора за замрзнување )

( Комора за охладување )

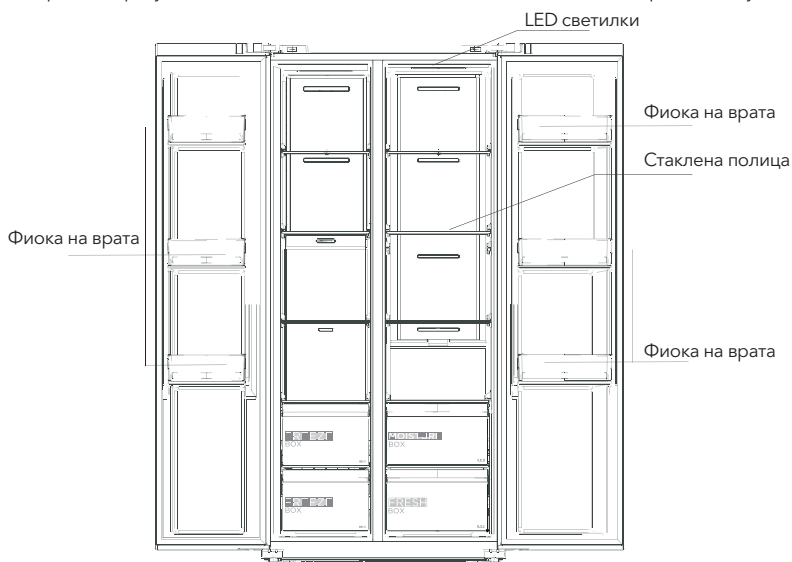

Сликата погоре е само за референца. Вистинската конфигурација ќе зависи од физичкиот производ или изјавата на дистрибутерот.

### Комора за ладење

- Комората за ладење е погодна за складирање на разновидни овошја, зеленчук, пијалоци и друга храна што се консумира на краток рок.
- Храната за готвење не смее да се става во комората за ладење додека не се излади на собна температура.
- Храната се препорачува да се затвори пред да се стави во фрижидер.
- Стаклените полица може да се прилагодат нагоре или надолу за соодветен простор за складирање и лесна употреба.

### Комора за замрзнување

- Комората за замрзнување на ниска температура може да ја одржува храната свежа долго време и главно се користи за складирање на замрзната храна и правење мраз.
- Комората за замрзнување е погодна за складирање на месо, риба, оризови топчиња и друга храна што не треба да се консумира на краток рок.
- Парчињата месо пожелно е да се поделат на мали парчиња за лесен пристап. Ве молиме имајте предвид дека храната треба да се консумира во рокот на траење.

Забелешка: Складирањето премногу храна за време на работата по првичното приклучување на струја може негативно да влијае на ефектот на замрзнување на фрижидерот. Складираната храна не треба да го блокира излезот на воздухот, или во спротивно ефектот на замрзнување исто така ќе има негативно влијание.



## Функции

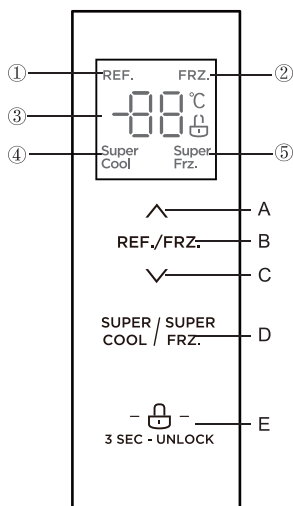

### Екран

1. Икона за ладење
2. Икона за замрзнување
3. Икона за приказ на температура
4. Икона за супер ладно
5. Икона за супер замрзнување

### Контролни копчиња

- A. Копче за зголемување на температурата
- B. Копче за избор на зона за температура
- C. Копче за намалување на температурата
- D. Копче за супер ладно/замрзнување
- E. Копче за заклучување/отклучување





(Сликата погоре е само за референца. Вистинската конфигурација ќе зависи од физичкиот производ или изјавата на дистрибутерот)

## Упатства за работа



### 1) Приказ

- Кога ќе ја вклучите рефрижераторот, дисплејот ќе биде активен за цели 3 секунди. Истовремено, ќе се огласи почетниот звон и потоа дисплејот ќе влезе во нормалниот режим на приказ на работата. Првиот пат кога ќе го користите рефрижераторот, стандардно поставената температура за камерата за ладење и замрзнување е 5°C/-18°C, соодветно.
- Кога се појавува грешка, дисплејот ќе прикаже грешниот код (видете ја следната страница). Во текот на нормалната работа, дисплејот ќе прикаже поставената температура за камерата за ладење или замрзнување. Во нормални обстојки, ако не се прави никаква акција на контролната табла или отварање на вратата во рок од 30 секунди, дисплејот ќе биде заклучен и информацијата  ќе исчезне.

### 2) Заклучување/отклучување

- Во незаклучениот режим, долго притиснете го копчето за заклучување  за 3 секунди, за да влезете во заклучениот режим.
- Логото  ќе се осветли и ќе звучи бузер, што значи дека контролната табла е заклучена, и во овие моменти не може да се извршуваат операции со копчињата.
- Во заклучениот режим, долго притиснете го копчето за заклучување  за 3 секунди, за да влезете во незаклучениот режим.
- Логото  ќе се осветли и ќе звучи бузер, што значи дека контролната табла е отклучена, и во овие моменти може да се извршуваат операции со копчињата.

### 3) Поставување на температурата на камерата за ладење

- Притиснете го копчето за избор на зона за температура **REF./FRZ.** за да изберете зоната за поставување на температурата на камерата за ладење. Иконата **REF.** ќе се осветли, а потоа притиснете го копчето  или  за да ја прилагодите поставената температура на камерата за ладење. Распонот за поставување на температурата на камерата за ладење е од 2°C до 8°C.

Код на грешка	Опис на грешка
<b>E1</b>	Неисправен сензор на температурата во камерата за ладење
<b>E2</b>	Неисправен сензор на температурата во камерата за замрзнување
<b>E5</b>	Грешка во сензорот за отфрмување на камерата за замрзнување во детекциониот круг
<b>E6</b>	Грешка во комуникацијата
<b>E7</b>	Грешка во кругот на детекција на температурата

Забелешка: Функцијата за брзо замрзнување е дизајнирана да ја одржува хранливата вредност на храната во замрзнувачот. Може да ја замрзне храната за најкратко време. Ако истовремено се замрзне поголемо количество храна, се препорачува корисникот да ја вклучи функцијата за брзо замрзнување и да ја стави храната внатре. Во тоа време, брзината на замрзнување на одделот за замрзнување е зголемена, што може брзо да ја замрзне храната.

## ОДРЖУВАЊЕ И НЕГА НА АПАРАТОТ

### Целосно чистење

- Прашината зад фрижидерот и на подот треба навремено да се чистат за да се подобри ефектот на ладење и заштедата на енергија.
- Редовно проверувајте ја заптивката на вратата за да бидете сигурни дека нема остатоци. Исклучете ја заптивката на вратата со мека крпа натопена со вода со сапуница или разреден детергент.
- Внатрешноста на фрижидерот треба редовно да се чисти за да се избегне мирис.
- Ве молиме исклучете го напојувањето пред да ја чистите внатрешноста, отстранете ја целата храна, пијалоци, полици, фиоки итн.
- Користете мека крпа или сунѓер за чистење на внатрешноста на фрижидерот, со две лажици сода бикарбона и 1 литар топла вода. Потоа исплакнете со вода и избришете го. По чистењето, отворете ја вратата и оставете ја природно да се исуши пред да го вклучите напојувањето.
- За местата кои тешко се чистат во фрижидерот (како тесни празнини или агли), се препорачува редовно да се бришат со мека крпа, мека четка итн. и кога е потребно во комбинација со некои помошни алатки (како тенки стапчиња) за да се осигура дека нема акумулација на загадувачи или бактерии во овие области.
- Не користете сапун, детергент, прашок за чистење, средство за чистење спреј, итн., бидејќи тие може да предизвикаат мирис во внатрешноста на фрижидерот или контаминирана храна.
- Исклучете ја рамката од шишето, полиците и фиоките со мека крпа натопена со вода со сапуница или разреден детергент. Се суши со мека крпа или се суши природно.
- Избришете ја надворешната површина на фрижидерот со мека крпа натопена со вода со сапуница, детергент итн., а потоа избришете ја на суво.
- Не користете тврди четки, чисти челични топчиња, жичени четки, абразиви (како пасти за заби), органски растворувачи (како алкохол, ацетон, масло од банана итн.), врела вода, киселински или алкални предмети, кои може да го оштетат фрижидерот површината и внатрешноста. Водата што врие и органските растворувачи како што е бензенот може да ги деформираат или оштетат пластичните делови.
- Не плакнете директно со вода или други течности за време на чистењето за да избегнете кратки споеви или да влијаете на електричната изолација по потопување.



Ве молиме исклучете го фрижидерот за одмрзнување и чистење.

## Чистење на послужавникот на вратата, кутијата и фиоката за овошје и зеленчук

- Според стрелката за насока на сликата подолу, истиснете ја фиоката со двете раце и турнете ја нагоре, а потоа можете да ја извадите.
- Откако ќе ја измиете фиоката, можете да ја прилагодите нејзината висина на монтирање во согласност со вашите барања.  
За чистење се предлагаат меки крпи или сунѓер натопен во вода и некорозивни неутрални детергенти. Замрзнувачот на крај ќе се исчисти со чиста вода и сува крпа. Отворете ја вратата за природно сушење пред да се вклучи напојувањето.
- Не користете тврди четки, чисти челични топчиња, жичени четки, абразиви, како што се пасти за заби, органски растворувачи (како што се алкохол, ацетон, масло од банана итн.), врела вода, киселински или алкални предмети чист фрижидер имајќи предвид дека тоа може да го оштети површината и внатрешноста на фрижидерот.

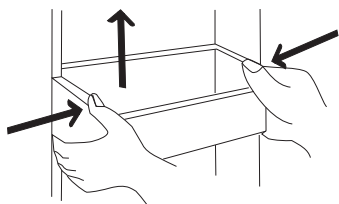

Сликата погоре е само за референца. Вистинската конфигурација ќе зависи од физичкиот производ или изјавата на дистрибутерот.

## Чистење на стаклена полица

- Со оглед на тоа што највнатрешниот дел од ладилникот допира до полиците, кренете ги полиците нагоре, а потоа можете да ги извадите.
- Прилагодете ги или исчистете ги полиците според вашите барања.  
За чистење се предлагаат меки крпи или сунѓер натопен во вода и некорозивни неутрални детергенти. Замрзнувачот на крај ќе се исчисти со чиста вода и сува крпа. Отворете ја вратата за природно сушење пред да се вклучи напојувањето.  
Не користете тврди четки, чисти челични топчиња, жичени четки, абразиви, како што се пасти за заби, органски растворувачи (како што се алкохол, ацетон, масло од банана итн.), врела вода, киселински или алкални предмети чист фрижидер имајќи предвид дека тоа може да ја оштети површината и внатрешноста на фрижидерот.

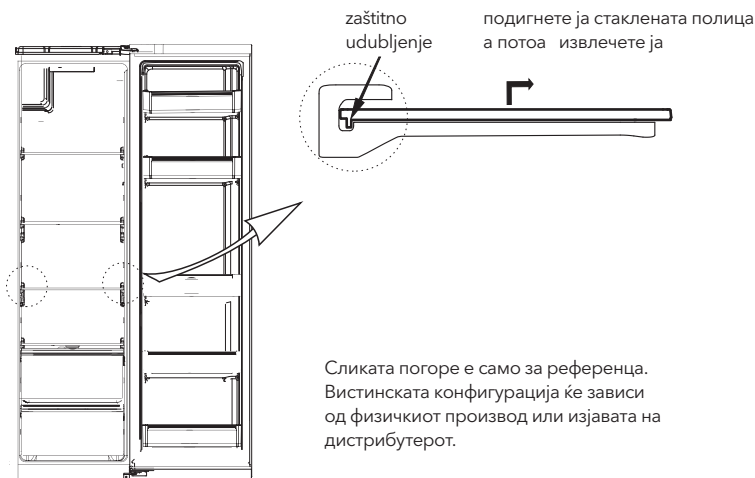

Сликата погоре е само за референца. Вистинската конфигурација ќе зависи од физичкиот производ или изјавата на дистрибутерот.

## Одмрзнување

- Фрижидерот е направен врз основа на принципот на воздушно ладење и со тоа има функција за автоматско одмрзнување. Мразот настанат поради промена на сезоната или температурата може да се отстрани и рачно со исклучување на апаратот од напојувањето или со бришење со сува крпа.

## Надвор од функција

- Прекин на струја: Во случај на прекин на струја, дури и ако е во лето, храната во апаратот може да се чува неколку часа; при прекин на електричната енергија, времето на отворање на вратата треба да се намали и да не се става повеќе свежа храна во апаратот..
- Долготрајна неупотреба: апаратот треба да се исклучи од струја и потоа да се исчисти; тогаш вратите се оставаат отворени за да се спречи мирис.
- Преместување: Пред да се помести фрижидерот, извадете ги сите предмети внатре, фиксирајте ги стаклените прегради, држачот за зеленчук, фиоките на комората за замрзнување и слично со лента, и затегнете ги ногарките за израмнување; затворете ги вратите и залепете ги со лента. За време на движењето, апаратот не смее да се поставува наопаку или хоризонтално, ниту да се вбира; наклонот при движење не смее да биде поголем од 45°.



Апаратот ќе работи непрекинато откако ќе се вклучи. Општо земено, работата на апаратот не треба да се прекинува; во спротивно работниот век може да биде нарушен.

## РЕШАВАЊЕ НА ПРОБЛЕМИ

Може да се обидете сами да ги решите следните едноставни проблеми.

Ако тие не можат да се решат, ве молиме контактирајте го одделот за постпродажба.

Не работи	Проверете дали апаратот е приклучен на струја или дали приклучокот има добар контакт Проверете дали напонот е премногу низок Проверете дали има прекин на електричната енергија или паднат осигурач
Мирис	Мирисна храна треба да биде цврсто завиткана Проверете дали има расипана храна Исчистете ја внатрешноста на фрижидерот
Долготрајна работа на компресорот	Долгото работење на фрижидерот е нормално во лето кога амбиенталната температура е висока. Не се препорачува да имате премногу храна во апаратот истовремено. Храната треба да се излади пред да се стави во апаратот Вратите се отвораат премногу често
Светлината не успева да запали	Проверете дали фрижидерот е приклучен на напојување и дали светилката е оштетена. Светлото нека го замени специјалист
Вратите не се затвараат соодветно	Вратата е заглавена од пакувања со храна Stavljena je prevelika količina hrane Фрижидерот е навален
Гласна бучава	Проверете дали подот е на ниво и дали фрижидерот е стабилно поставен Проверете дали додаточите се поставени на соодветни локации
Заптивката на вратата не е затегната	Отстранете ги тугите материи на заптивката на вратата. Загрејте ја заптивката на вратата и потоа изладете ја за реставрација (или дувајте ја со електричен фен или користете топла крпа за загревање)

Се прелева вода	Во комората има премногу храна или складираната храна содржи премногу вода, што резултира со тешко одмрзнување. Вратите не се затворени правилно, што резултира со замрзнување поради влез на воздух и зголемена вода поради одмрзнување
Топло куќиште	Дисипација на топлина на вградениот кондензатор преку куќиштето, што е нормално. Кога куќиштето станува жешко поради високата температура на околината и складирањето на премногу храна, се препорачува да се обезбеди звучна вентилација за да се олесни дисипацијата на топлината.
Површинска кондензација	Кондензацијата на надворешната површина и заптивките на вратите на фрижидерот е нормална кога влажноста на околината е превисока. Само избришете го кондензатот со чиста крпа.
Ненормална бучава	Звук: Компресорот може да произведува звуци за време на работата, а зуењето: е гласно, особено при стартување или запирање. Ова е нормално. Пукање: Ладилното средство кое тече во внатрешноста на апаратот може да создаде крцкање, што е нормално.

## Предупредувања во врска со одложување



Разладното средство и пенливото средство циклопентан, што се употребуваат во фрижидерот, се запаливи. Според тоа, при одложување, фрижидерот треба да го чувате подалеку од секој извор на пламен, а наместо одложување со согорување, потребно е рекулацијата да ја изврши специјализирана компанија за рекулација, со соодветни квалификации, со што се спречува појава на штети по животната средина или други опасности.



При одложување на фрижидерот, демотирајте ја вратата и извадете ја заптивката за врата, како и полиците; ставете ја вратата и полиците на соодветно место, за да спречите затворање на децата во внатрешноста на уредот.



Правилно одложување на овој производ:

Оваа ознака укажува дека овој производ во ЕУ не треба да се одложува заедно со останатиот отпад од домаќинства. За да спречите потенцијална штета по животната средина или здравјето на луѓето настаната со неконтролирано одложување на отпад, одговорно рециклирајте го за да промовирате одржлива повторна употреба на материјалните ресурси. Ве молиме да го вратите вашиот половен уред преку системот за враќање и собирање на отпад или да го контактирате малопродажниот објект во кој сте го купиле производот. Со ова производот може да се рециклира на начин безбеден по животната средина.

# MĂSURI DE SIGURANȚĂ

- Acest aparat este destinat să fie utilizat în aplicații casnice și similare, cum ar fi zonele de bucătărie pentru personal din magazine, birouri și alte medii de lucru; ferme și de către clienți în hoteluri, moteluri și alte medii de tip rezidențial; medii tip pensiune; catering și aplicații similare non-retail.
- Dacă cablul de alimentare este deteriorat, acesta trebuie înlocuit de către producător, agentul său de service sau persoane calificate pentru a evita un pericol.
- Nu depozitați în acest aparat substanțe explozive, cum ar fi cutii de aerosoli cu propulsor inflamabil.
- Aparatul trebuie scos din priză după utilizare și înainte de a efectua întreținerea de către utilizator.
- Păstrați orificiile de ventilație, în carcasa aparatului sau în structura încorporată, libere de obstacole.
- Nu folosiți dispozitive mecanice sau alte mijloace pentru a accelera procesul de dezghețare, altele decât cele recomandate de producător.
- Nu deteriorați circuitul de agent frigorific.
- Nu folosiți aparate electrice în interiorul compartimentelor de depozitare a alimentelor ale aparatului, decât dacă sunt de tipul recomandat de producător.
- Vă rugăm aruncați aparatul în conformitate cu reglementările locale, deoarece utilizează gaz inflamabil și agent frigorific.
- Când poziționați aparatul, asigurați-vă că cablul de alimentare nu este blocat sau deteriorat.
- Nu localizați mai multe prize portabile sau surse de alimentare portabile în partea din spate a aparatului.
- Nu utilizați prelungitoare sau adaptoare fără împământare (cu doi pini).
- Risc de blocare a copiilor. Înainte de a arunca aparatul:
  - Scoateți ușile.
  - Lăsați rafturile la locul lor, astfel încât copiii să nu se urce cu ușurință înăuntru.
- Aparatul trebuie deconectat de la sursa de alimentare electrică înainte de a încerca instalarea accesoriilor.
- Refrigerantul și materialul spumant de ciclopentan folosit pentru frigider sunt inflamabile. Prin urmare, atunci când frigiderul este casat, acesta trebuie ținut departe de orice sursă de foc și recuperat de o firmă specială de recuperare cu calificare corespunzătoare, altfel decât să fie eliminat prin ardere, pentru a preveni deteriorarea mediului sau orice alte daune.
- Acest aparat poate fi folosit de copii cu vârsta de la 8 ani și peste și de persoane cu capacități fizice senzoriale sau mentale reduse sau cu lipsă de experiență și cunoștințe, dacă au primit supraveghere sau instrucțiuni privind utilizarea aparatului într-un mod sigur și înțeleg pericolele implicate. Copiii nu se vor juca cu aparatul. Curățarea și întreținerea utilizatorului nu trebuie efectuate de copii fără supraveghere. Copiii cu vârsta cuprinsă între 3 și 8 ani au voie să încarce și să descarce aparatele frigorifice.
- Acest aparat nu este destinat utilizării de către persoane (inclusiv copii) cu capacități fizice, senzoriale sau mentale reduse sau cu lipsă de experiență și cunoștințe, cu excepția cazului în care acestea au fost supravegheate sau instruite cu privire la utilizarea aparatului de către o persoană responsabilă pentru siguranța lor.)
- Copiii trebuie supravegheați pentru a se asigura că nu se joacă cu aparatul.
- Instrucțiunile trebuie să includă următoarele: Pentru a evita contaminarea alimentelor, vă rugăm să respectați următoarele instrucțiuni:
  - Deschiderea ușii pentru perioade lungi de timp poate provoca o creștere semnificativă a temperaturii în compartimentele aparatului.
  - Curățați în mod regulat suprafețele care pot intra în contact cu alimentele și sistemele de drenaj accesibile.
  - Curățați rezervoarele de apă dacă nu au fost folosite timp de 48 de ore; spălați sistemul de apă conectat la o sursă de apă dacă apa nu a fost extrasă timp de 5 zile. (nota 1)
  - Păstrați carnea și peștele crud în recipiente adecvate în frigider, astfel încât să nu intre în contact cu alte alimente sau să picure peste acestea.
  - Compartimentele (☒ ☒) pentru alimente congelate cu sunt potrivite pentru depozitarea alimentelor precongolate, depozitarea sau prepararea înghețatei și prepararea cuburilor de gheață. (nota 2)
  - Compartimentele cu una (☒), două (☒ ☒) și trei (☒ ☒ ☒) stele nu sunt potrivite pentru congelarea alimentelor proaspete. (nota 3)
  - Dacă aparatul frigorific este lăsat gol pentru perioade lungi de timp, opriți, dezghețați, curățați, uscați și lăsați ușa deschisă încât să preveni formarea mucegaiului în interiorul aparatului.
- Nota 1,2,3: Vă rugăm să confirmați dacă este aplicabil în funcție de tipul de compartiment al produsului dumneavoastră.
- Acest dispozitiv de răcire nu este destinat utilizării ca dispozitiv încorporat.
- Orice înlocuire sau întreținere a becurilor LED trebuie efectuată de către producător, tehnicianul său de service sau o persoană calificată similar.
- Pentru a evita pericolul instabilității dispozitivului, acesta trebuie reparat conform instrucțiunilor.
- Conectați numai la sursa de apă potabilă. (Potrivit pentru mașina de făcut gheață)
- Pentru a preveni blocarea copilului, țineți copiii departe de frigider.

## Sensul simbolurilor de siguranță



Acesta este un simbol de interdicție. Orice nerespectare a instrucțiunilor marcate cu acest simbol pot provoca deteriorări ale produsului sau vătămări corporale.



Acest este un simbol de atenționare. Este necesară manevrarea conform instrucțiunilor marcate cu acest simbol; în caz contrar se pot produce deteriorări ale produsului sau vătămări corporale.



Simbol de avertizare. Instrucțiunile marcate cu acest simbol necesită atenție specială. În caz contrar se pot produce deteriorări sau vătămări.

Acest manual conține informații importante privind siguranța, care trebuie respectate de către utilizatori.

## Avertismente referitoare la electricitate

- Nu trageți de cablul de alimentare când trageți de ștecherul frigiderului. Vă rugăm să prindeți ferm ștecherul și să-l scoateți direct din priză.
- Pentru a asigura o utilizare în siguranță, nu deteriorați cablul de alimentare și nu utilizați cablul de alimentare atunci când este deteriorat sau uzat.
- Vă rugăm să utilizați o priză de alimentare dedicată, iar priza de alimentare nu trebuie să fie partajată cu alte aparate electrice. Ștecherul trebuie să fie ferm în contact cu priza, altfel ar putea fi provocate incendii.
- Vă rugăm să vă asigurați că electrodul de împământare al prizei de alimentare este echipat cu o linie de împământare fiabilă.
- Vă rugăm să închideți robinetul de scurgere a gazului și apoi deschideți ușile și ferestrele în caz de scurgere de gaz și alte gaze inflamabile. Nu deconectați frigiderul și alte aparate electrice, având în vedere că scânteia poate provoca un incendiu.
- Nu folosiți aparate electrice pe partea superioară a aparatului, decât dacă sunt de tipul recomandat de producător.

## Atenționări de utilizare

- Nu dezasamblați sau reconstruiți în mod arbitrar frigiderul și nici nu deteriorați circuitul de agent frigorific; întreținerea aparatului trebuie efectuată de un specialist.
- Cablul de alimentare deteriorat trebuie înlocuit de către producător, departamentul de întreținere sau profesioniști pentru a evita pericolul.
- Decalajele dintre ușile frigiderului și dintre uși și corpul frigiderului sunt mici, rețineți că nu puneți mâna în aceste zone pentru a preveni strângerea degetului. Vă rugăm să fiți atent când deschideți ușa frigiderului pentru a evita căderea articolelor.
- Nu ridicați alimente sau recipiente cu mâinile ude în camera de congelare când frigiderul este în funcțiune, în special recipiente metalice pentru a evita degerăturile.
- Nu permiteți niciunui copil să intre sau să se urce în frigider; în caz contrar, poate fi provocată rănirea copilului prin sufocare sau cădere.
- Nu așezați obiecte grele pe partea superioară a frigiderului, având în vedere că pot cădea atunci când închideți sau deschideți ușa și pot fi cauzate răni accidentale.
- Vă rugăm să scoateți ștecherul în caz de pană de curent sau de curățare. Nu conectați congelatorul la sursa de alimentare în decurs de cinci minute pentru a preveni deteriorarea compresorului din cauza pornirilor succesive.

## Avertismente privind poziționarea

- Nu puneți articole inflamabile, explozive, volatile și foarte corozive în frigider pentru a preveni deteriorarea produsului sau accidente de incendiu.
- Nu așezați articole inflamabile în apropierea frigiderului pentru a evita incendiile.
- Frigiderul este destinat uzului casnic, cum ar fi depozitarea alimentelor; nu va fi utilizat în alte scopuri, cum ar fi depozitarea sângelui, a medicamentelor sau a produselor biologice etc.
- Nu depozitați berea, băutura sau alte lichide conținute în sticle sau recipiente închise în congelator; în caz contrar, sticlele sau recipientele închise se pot crăpa din cauza înghețului.

## Avertismente pentru energie

1. Este posibil ca aparatele frigorifice să nu funcționeze în mod constant (posibilitatea dezghețării conținutului sau temperatura să devină prea caldă în compartimentul pentru alimente congelate) atunci când sunt amplasate pentru o perioadă lungă de timp sub limita rece a intervalului de temperaturi pentru care este proiectat aparatul frigorific.
2. Faptul că băuturile efervescente nu trebuie depozitate în compartimente sau rafturi congelatoare pentru alimente sau în compartimente sau dulapuri cu temperatură scăzută și că unele produse precum gheața nu trebuie consumate prea reci.
3. Necesitatea de a nu depăși timpul de păstrare recomandat de producătorii de alimente pentru orice fel de alimente și în special pentru alimentele congelate rapid din comerț în compartimente sau dulapuri de depozitare a alimentelor congelate;
4. Măsurile de precauție necesare pentru a preveni o creștere nejustificată a temperaturii alimentelor congelate în timpul dezghețării aparatului frigorific, cum ar fi ambalarea alimentelor congelate în mai multe straturi de ziar.
5. Faptul ca o creștere a temperaturii alimentelor congelate in timpul dezghețării manuale, întreținerii sau curățării ar putea scurta durata de viață.
6. Necesitatea ca, la ușile sau capacele prevăzute cu încuietori și chei, cheile să nu fie ținute la îndemână copiilor și nu în apropierea aparatului frigorific, pentru a preveni blocarea copiilor în interior.

## UTILIZAREA ADECVATĂ A CONGELATORULUI

### Așezare

- Înainte de utilizare, îndepărtați toate materialele de ambalare, inclusiv pernele inferioare, tampoanele de spumă și benzile din interiorul frigiderului; rupeți folia de protecție de pe uși și corpul frigiderului.
- A se ține departe de căldură și evita lumina directă a soarelui. Nu așezați congelatorul în locuri umede pentru a preveni rugină sau reducerea efectului de izolare.
- Nu pulverizați sau spălați frigiderul; nu puneți frigiderul în locuri umede ușor de stropit cu apă pentru a nu afecta proprietățile de izolare electrică ale frigiderului.
- Frigiderul se așează într-un loc interior bine ventilat; solul trebuie să fie plat și robust (rotiți-vă la stânga sau la dreapta pentru a regla roata pentru nivelare dacă este instabilă).
- Spațiul superior al frigiderului trebuie să fie mai mare de 30 cm, iar frigiderul trebuie așezat pe un perete cu o distanță liberă mai mare de 10 cm pentru a facilita disiparea căldurii.

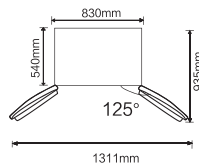

- Spațiu suficient pentru deschiderea ușilor și a sertarelor.



## Nivelarea picioarelor

Precauții înainte de funcționare:

Înainte de punerea în funcțiune a accesoriilor, trebuie să vă asigurați că frigiderul este deconectat de la curent. Înainte de reglarea picioarelor, trebuie luate măsuri de precauție pentru a preveni orice vătămare corporală.

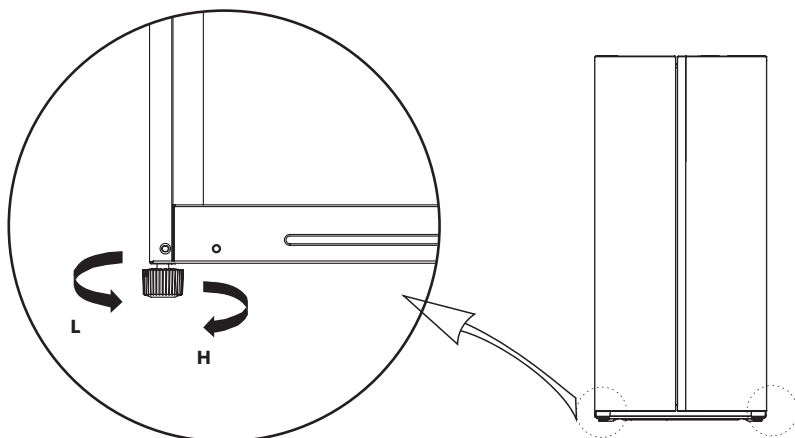

Imaginea de mai sus este doar orientativă. Configurația depinde de starea fizică a produsului sau declarația distribuitorului.

## Nivelarea ușii

Precauții înainte de funcționare:

Înainte de punerea în funcțiune a accesoriilor, trebuie să vă asigurați că frigiderul este deconectat de la curent. Înainte de reglarea ușii, trebuie luate măsuri de precauție pentru a preveni orice vătămare corporală.

Lista uneltelor care vor fi asigurate de utilizator	
	Cheie

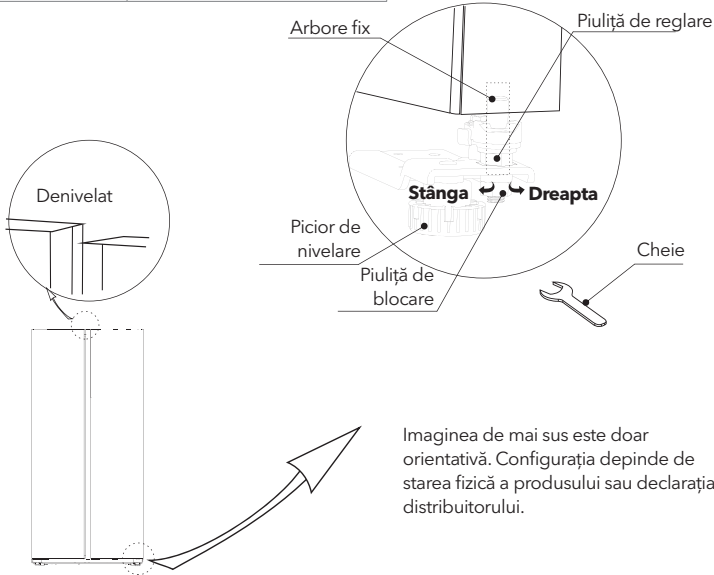

Imaginea de mai sus este doar orientativă. Configurația depinde de starea fizică a produsului sau declarația distribuitorului.

### Când ușa frigiderului este jos:

Deschideți ușa, folosiți o cheie pentru a slăbi piulița de blocare și rotiți piulița de reglare în sens invers acelor de ceasornic pentru a ridica înălțimea ușii. Odată ce ușile sunt aliniate, strângeți piulița de blocare rotind-o în sens invers acelor de ceasornic.

### Când ușa frigiderului este sus:

Deschideți ușa, folosiți o cheie pentru a roti piulița de reglare în sensul acelor de ceasornic pentru a reduce înălțimea ușii. Odată ce ușile sunt aliniate, strângeți piulița de blocare rotind-o în sens invers acelor de ceasornic.

## Schimbarea becurilor

Orice înlocuire sau întreținere a lămpilor cu LED trebuie făcută de către producător, agentul său de service sau o persoană calificată.

## Utilizare

- Înainte de pornirea inițială, păstrați frigiderul nemișcat timp de o jumătate de oră înainte de a-l conecta la sursa de alimentare.
- Înainte de a pune alimente proaspete sau congelate, frigiderul trebuie să funcționeze timp de 2-3 ore, sau mai mult de 4 ore vara când temperatura ambientală este ridicată.
- Spațiu suficient pentru deschiderea convenabilă a ușilor și a sertarelor.
- Imaginea de mai sus este orientativă. Configurația reală depinde de produsul fizic sau declarația distribuitorului

## Sfaturi pentru economisirea energiei

- Aparatul trebuie amplasat în cea mai răcoroasă zonă a încăperii, departe de aparatele care produc căldură sau de conductele de încălzire și ferit de lumina directă a soarelui.
- Lăsați alimentele fierbinți să se răcească la temperatura camerei înainte de a le pune în frigider. Supraîncărcarea aparatului forțează compresorul să funcționeze mai mult. Alimentele care îngheață prea încet pot pierde calitatea sau se pot strica.
- Asigurați-vă că împachetați alimentele în mod corespunzător și ștergeți recipientele înainte de a le pune în frigider. Acest lucru reduce acumularea de îngheț în interiorul aparatului.
- Recipientul de depozitare a aparatului nu trebuie acoperit cu folie de aluminiu, hârtie cerată sau prosoape de hârtie. Căptușelile interferează cu circulația aerului rece, făcând aparatul mai puțin eficient.
- Organizați și etichetați alimentele pentru a reduce deschiderile ușilor și căutărilor extinse. Scoateți cât mai multe articole necesare simultan și închideți ușa cât mai repede posibil.

# STRUCTURĂ ȘI FUNCȚII

## Componente-cheie

( Camera de congelare )

( Camera de refrigerare )

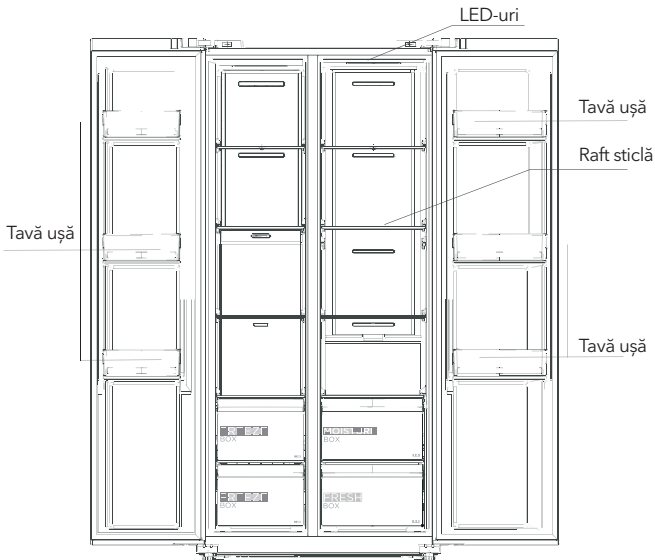

Poza de mai sus este orientativă. Configurația reală depinde de produsul fizic sau declarația distribuitorului.

### Cameră frigorifică

- Camera frigorifică este potrivită pentru depozitarea unei varietăți de fructe, legume, băuturi și alte alimente consumate pe termen scurt.
- Alimentele pentru gătit nu trebuie puse în camera frigorifică până când nu se răcesc la temperatura camerei.
- Alimentele se recomandă să fie sigilate înainte de a le pune în frigider.
- Rafturile din sticlă pot fi reglate în sus sau în jos pentru un spațiu corespunzător de depozitare și o utilizare ușoară.

### • Camera de congelare

- Camera de congelare la temperatură joasă poate păstra alimentele proaspete pentru o perioadă lungă de timp și este folosită în principal pentru depozitarea alimentelor congelate și pentru a face gheață.
- Camera de congelare este potrivită pentru depozitarea cărnii, peștelui, orezului și a altor alimente care nu trebuie consumate pe termen scurt.
- Bucățile de carne sunt de preferat să fie împărțite în bucăți mici pentru un acces ușor. Vă rugăm să rețineți că alimentele vor fi consumate în timpul de depozitare.

Notă: Depozitarea prea multor alimente în timpul funcționării după conectarea inițială la alimentare poate afecta negativ efectul de îngheț al frigiderului. Alimentele depozitate nu trebuie să blocheze orificiul de evacuare a aerului; sau altfel efectul de îngheț va fi de asemenea afectat negativ.

## Funcții

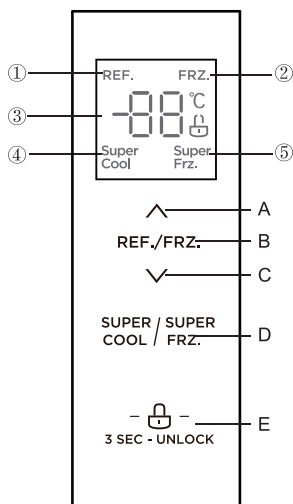

### Ecran

1. Icon de răcire
2. Icon de înghețare
3. Icon de afișare a temperaturii
4. Icon de super răcire
5. Icon de super înghețare

### Butoane de control

- A. Buton pentru creșterea temperaturii
- B. Buton de selecție a zonei de temperatură
- C. Buton pentru scăderea temperaturii
- D. Buton pentru răcire/înghețare rapidă
- E. Buton de blocare/deblocare

(Poza de mai sus este orientativă. Configurația reală depinde de produsul fizic sau declarația distribuitorului.)

## Instrucțiuni de utilizare

### 1) Afișaj

- Când se alimentează cu electricitate frigiderul, ecranul de afișaj se va afișa timp de 3 secunde. Între timp, sună soneria de pornire și apoi ecranul intră în afișajul normal al funcționării. Pentru prima utilizare a frigiderului, temperatura setată implicit în camera de răcire și în camera de înghețare este de 5°C/-18°C, respectiv.
- Când apare o eroare, afișajul arată codul de eroare (vezi pagina următoare): în timpul funcționării normale, afișajul arată temperatura setată în camera de răcire sau în camera de înghețare. În circumstanțe normale, dacă nu există nicio operațiune pe panoul de afișaj sau deschiderea ușii în decurs de 30 de secunde, atunci afișajul este blocat și sate se stinge.

### 2) Blocare/deblocare

- În starea deblocată, apăsați și mențineți apăsat butonul de blocare timp de 3 secunde pentru a trece în starea blocată.
- Logo-ul se va aprinde din nou și va suna un semnal sonor, semn că panoul de afișaj este blocat și, în acest moment, nu se pot efectua operațiuni cu butoanele.
- În starea blocată, apăsați și mențineți apăsat butonul de blocare timp de 3 secunde pentru a trece în starea deblocată.
- Logo-ul se va aprinde din nou și va suna un semnal sonor, semn că panoul de afișaj este deblocat și, în acest moment, puteți efectua operațiuni cu butoanele.

### 3) Setarea temperaturii camerei de răcire

- Apăsați butonul de selecție a zonei de temperatură **REF./FRZ.** pentru a alege zona de temperatură setată pentru camera de răcire. Iconița REF. se va ilumina, apoi apăsați butonul sau pentru a ajusta temperatura setată pentru camera de răcire. Intervalul de setare a temperaturii pentru camera de răcire este de la 2°C la 8°C.

Cod de eroare	Descrierea erorii
<b>E1</b>	Defecțiune a senzorului de temperatură în camera de răcire
<b>E2</b>	Defecțiune a senzorului de temperatură în camera de înghețare
<b>E5</b>	Eroare în circuitul de detectare a senzorului de dezghețare în camera de înghețare
<b>E6</b>	Eroare de comunicare
<b>E7</b>	Eroare în circuitul de detectare a temperaturii în circulație

Notă: Funcția de congelare rapidă este concepută pentru a menține valoarea nutritivă a alimentelor din congelator. Poate congela alimentele în cel mai scurt timp. Dacă o cantitate mare de alimente este congelată simultan, se recomandă ca utilizatorul să pornească funcția de congelare rapidă și să introducă alimentele. În acest moment, viteza de congelare a compartimentului congelator este crescută, ceea ce poate îngheța rapid alimente, blocați eficient nutriția alimente și facilitează depozitarea.

## ÎNTREȚINEREA APARATULUI

### Curățare generală

- Praful din spatele frigiderului și de pe podea trebuie curățat în timp util pentru a îmbunătăți efectul de răcire și a economisi energie.
- Verificați în mod regulat garnitura ușii pentru a vă asigura că nu există resturi. Curățați garnitura ușii cu o cârpă moale umezită cu apă cu săpun sau detergent diluat.
- Interiorul frigiderului trebuie curățat regulat pentru a evita mirosul neplăcut.
- Vă rugăm să opriți alimentarea înainte de a curăța interiorul, îndepărtați toate alimentele, băuturile, rafturile, sertarele etc.
- Folosiți o cârpă moale sau un burete pentru a curăța interiorul frigiderului, cu două linguri de bicarbonat de sodiu și un litru de apă caldă. Apoi clătiți cu apă și ștergeți. După curățare, deschideți ușă și lăsați-o să se usuce natural înainte de a porni.
- Pentru zonele greu de curățat în frigider (cum ar fi spații înguste, goluri sau colțuri), se recomandă să le ștergeți în mod regulat cu o cârpă moale, perie moale etc. și atunci când este necesar, combinate cu unele unelte auxiliare (cum ar fi ca bețișoare subțiri) pentru a asigura că nu există nicio acumulare de contaminanți sau bacterii în aceste zone.
- Nu folosiți săpun, detergent, praf pentru spălat, spray de curățat etc., deoarece acestea pot provoca mirosuri în interiorul frigiderului sau alimente contaminate.
- Curățați cadrul sticlei, rafturile și sertarele cu o cârpă moale umezită cu apă cu săpun sau detergent diluat. Uscați cu o cârpă moale sau uscați în mod natural.
- Ștergeți suprafața exterioară a frigiderului cu o cârpă moale umezită cu apă cu săpun, detergent etc., apoi ștergeți-l.
- Nu folosiți perii dure, bile de oțel curate, perii de sârmă, abrazivi (cum ar fi pasta de dinți), solvenți organici (cum ar fi alcool, acetonă, ulei de banane etc.), apă clocotită, soluții acide sau alcaline, care pot deteriora frigiderul, suprafața și interiorul. Apa clocotită și solvenții organici, cum ar fi benzenul, pot deforma sau deteriora piesele din plastic.
- Nu clătiți direct cu apă sau alte lichide în timpul curățării pentru a evita scurtcircuitele sau pentru a afecta izolația electrică după imersare.



Deconectați frigiderul pentru dezghețare și curățare.

## Curățarea rafturilor de pe ușă, a cutiei pentru fructe și legume și a sertarului

- Conform săgeții de direcție din figura de mai jos, folosiți ambele mâini pentru a strânge tava și împingeți-o în sus, apoi o puteți scoate.
- După ce ați spălat tava scoasă, puteți regla înălțimea de instalare a acesteia în funcție de cerințele dumneavoastră. Pentru curățare se recomandă prosoape moi sau burete înmuiat în apă și detergenți neutri non-corozivi. Folosiți pentru congelator apă curată și cârpă uscată. Deschideți ușa pentru uscare naturală înainte de a porni alimentarea. Nu folosiți perii dure, bile de oțel curate, perii de sârmă, abrazivi, cum ar fi pasta de dinți, solvenți organici (cum ar fi alcool, acetonă, ulei de banane, etc.), apă clocotită, soluții acide sau alcaline, curățați frigiderul, având în vedere că acest lucru poate deteriora suprafața și interiorul frigiderului.

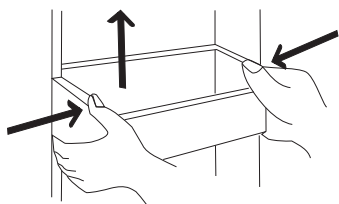

Imaginea de mai sus este orientativă.  
Configurația reală depinde de produsul fizic sau declarația distribuitorului.

## Curățarea raftului din sticlă

- Deoarece partea cea mai interioară a căptușelii frigiderului în care contactul cu rafturile are un dispozitiv de blocare, trebuie să ridicați rafturile în sus, apoi îl puteți scoate.
- Reglați sau curățați rafturile conform cerințelor dumneavoastră. Pentru curățare se recomandă prosoape moi sau burete înmuiat în apă și detergenți neutri non-corozivi. Congelatorul va fi curățat cu apă curată și cârpă uscată. Deschideți ușa pentru uscare naturală înainte de a porni alimentarea. Nu folosiți perii dure, bile de oțel curate, perii de sârmă, abrazivi, cum ar fi paste de dinți, solvenți organici (cum ar fi alcool, acetonă, ulei de banane, etc.), apă clocotită, soluții acide sau alcaline, curățați frigiderul, având în vedere că acest lucru poate deteriora suprafața și interiorul frigiderului.

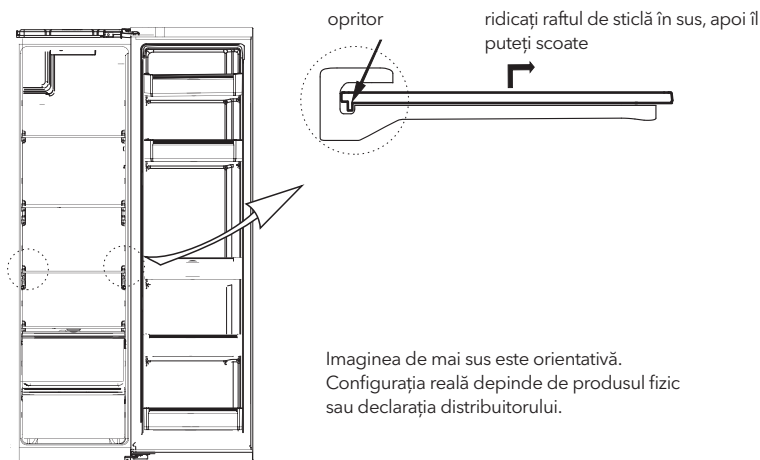

Imaginea de mai sus este orientativă.  
Configurația reală depinde de produsul fizic sau declarația distribuitorului.

## Dezghețare

- Frigiderul este realizat pe principiul răcirii cu aer și astfel are funcție de dezghețare automată. Înghețul format din cauza schimbării sezonului sau a temperaturii poate fi îndepărtat și manual prin deconectarea aparatului de la sursa de alimentare sau prin ștergere cu un prosop uscat.

## Scoatere din funcțiune

- Pana de curent: În caz de pană de curent, chiar dacă este vară, alimentele din interiorul aparatului pot fi păstrate câteva ore; în timpul penei de curent, timpii de deschidere a ușii vor fi reduși și nu se vor mai introduce alimente proaspete în frigider.
- Neutilizare îndelungată: Aparatul trebuie deconectat și apoi curățat; apoi ușile sunt lăsate deschise pentru a preveni mirosul.
- Mutare: Înainte de a muta frigiderul, scoateți toate obiectele pe dos, fixați peretele despărțitori de sticlă, suportul pentru legume, sertarele camerei de congelare etc. cu bandă adezivă și strângeți picioarele de nivelare; închideți ușile și fixați-le cu bandă adezivă. În timpul deplasării, aparatul nu trebuie să fie așezat cu capul în jos sau orizontal, sau să fie vibrat; înclinarea în timpul mișcării nu trebuie să fie mai mare de 45°.



Aparatul va funcționa continuu din momentul pornirii. În general, funcționarea aparatului nu va fi întreruptă decât dacă durata de viață este pusă în pericol.

## DEPANARE

Puteți încerca să rezolvați singur următoarele probleme simple.

Dacă acestea nu pot fi rezolvate, vă rugăm să contactați departamentul post-vânzare.

Nefuncționare	Verificați dacă aparatul este conectat la curent sau dacă ștecherul este bine în contact Verificați dacă tensiunea este prea scăzută Verificați dacă există o întrerupere a curentului sau s-au declanșat circuite parțiale
Miros	Alimentele mirositoare trebuie să fie înfășurate etanș Verificați dacă există mâncare stricată Curățați interiorul frigiderului
Funcționarea îndelungată a compresorului	Funcționarea îndelungată a frigiderului este normală vara când temperatura ambientală este ridicată Nu este recomandat să aveți prea multă mâncare în aparat în același timp Alimentele trebuie să se răcească înainte de a fi introduse în frigider Ușile sunt deschise prea des
Luminile nu se aprins	Verificați dacă frigiderul este conectat la sursa de alimentare și dacă lumina de iluminare este deteriorată Solicitați înlocuirea luminii de către un specialist
Ușile nu se închid corect	Ușa este blocată de pachetele cu alimente Frigiderul este înclinat
Zgomot semnificativ	Verificați dacă podeaua este plată și dacă frigiderul este așezat stabil Verificați dacă accesoriile sunt amplasate în locuri adecvate
Garnitura ușii este slăbită	Îndepărtați corpurile străine de pe garnitura ușii Încălziți garnitura ușii și apoi răciți-o pentru restaurare (sau uscați-o cu un uscător electric sau folosiți un prosop fierbinte pentru încălzire)
Vasul pentru apă se revarsă	Există prea multă mâncare sau alimentele depozitate conțin prea multă apă, ceea ce duce la o dezghețare puternică Ușile nu sunt închise corespunzător, rezultând îngheț din cauza pătrunderii de aer și creșterea apei din cauza dezghețului



Carcasă fierbinte	Disiparea căldurii condensatorului încorporat prin carcasă, ceea ce este normal. Când carcasa devine fierbinte din cauza temperaturii ambientale ridicate și a depozitării prea multor alimente, se recomandă asigurarea unei ventilații sonore pentru a facilita disiparea căldurii.
Condens la suprafață	Condensul pe suprafața exterioară și pe garniturile ușilor frigiderului este normal când umiditatea ambientală este prea mare. Ștergeți condensul cu un prosop curat.
Zgomot anormal	Băzâit: compresorul poate produce zgomot în timpul funcționării, iar zgomotul poate fi puternic, în special la pornire sau oprire. Asta este normal. Scârțâit: agentul frigorific care curge în interiorul aparatului poate produce scârțâit, ceea ce este normal.

## Avertismente pentru eliminare



Refrigerantul și materialul spumant ciclopentan utilizat pentru frigider sunt inflamabile. Prin urmare, atunci când frigiderul este curățat, acesta va fi ținut departe de orice sursă de incendiu și va fi recuperat de o firmă specială de recuperare cu calificare corespunzătoare, și nu va fi eliminat prin ardere, pentru a preveni deteriorarea mediului sau orice alte daune.



Când frigiderul este aruncat, dezamblați ușile și îndepărtați garnitura ușii și a raftului; puneți ușile și rafturile într-un loc corespunzător, astfel încât să preveniți blocarea oricărui copil.



Eliminarea corectă a acestui produs:

Acest marcaj indică faptul că acest produs nu trebuie aruncat împreună cu alte deșeuri menajere în întreaga UE. Pentru a preveni posibilele daune aduse mediului sau sănătății umane de la eliminarea necontrolată a deșeurilor, reciclați-l în mod responsabil pentru a promova reutilizarea durabilă a resurselor materiale. Pentru a returna dispozitivul folosit, vă rugăm să utilizați sisteme de returnare și colectare sau contactați distribuitorul de unde a fost achiziționat produsul. Ei pot lua acest produs pentru reciclare sigură pentru mediu.

# OPOZORILA GLEDE VARNOSTI

- Ta gospodinjski aparat je predviden za uporabo v gospodinjstvu in temu podobnih okoljih, kot so kuhinje za osebe v trgovinah, pisarnah in drugih delovnih okoljih, kmetije ter hoteli, moteli in nastanitve drugih vrst, v katerih je ta aparat na voljo gostom, nastanitve z nočitvijo in zajtrkom ter catering in podobni načini uporabe, ki niso namenjeni prodaji.
- Če je napajalni kabel poškodovan, ga mora zaradi preprečevanja nevarnosti zamenjati proizvajalec, proizvajalčev pooblaščen servisier ali podobno usposobljena oseba.
- V tem gospodinskem aparatu ne shranjujte eksplozivnih snovi, kot so aerosolne pločevinke z netljivim potisnim plinom.
- Ko uporabnik neha uporabljati gospodinjski aparat in preden opravi njegovo vzdrževanje, ga mora odklopiti z napajanja.
- Poskrbite, da odprtine za prezračevanje v okrovu aparata ali v vgrajeni strukturi ne bodo zamašene.
- Odtaljevanja ne poskušajte pospeševati z mehanskimi napravami ali z drugimi sredstvi, razen s tistimi, ki jih priporoča proizvajalec.
- Ne poškodujte krogotoka hladilne tekočine.
- V predelkih za shranjevanje živil ne uporabljajte električnih naprav, razen če so takšne vrste, ki jo priporoča proizvajalec.
- Aparat odstranite v skladu z lokalnimi predpisi, saj so za njegovo delovanje uporabljene vnetljivi eksplozivni plini in hladilna tekočina.
- Pri nameščanju aparata poskrbite, da napajalni kabel ne bo zagozden ali poškodovan.
- Na zadnji strani aparata ne nameščajte prenosnih električnih razdelilnikov z več vtičnicami ali prenosnih napajalnikov.
- Ne uporabljajte podaljševalnih kablov ali neozemljenih adapterjev (z dvema poloma).
- Obstaja tveganje za zaprtje otroka v notranjost aparata. Preden aparat odvržete:
  - Snemite vrata.
  - Police pustite znotraj aparata, tako da otroci ne bodo mogli zlahka splezati vanj.
- Preden poskušate namestiti dodatno opremo, morate aparat odklopiti z vira električnega napajanja.
- Hladilna tekočina in penasta snov ciklopentan, ki se uporablja pri hladilniku, sta vnetljivi. Zato je treba pri uničevanju hladilnika poskrbeti, da ni v bližini nobenega vira ognja in da ni odstranjen s sežiganjem, ampak ga predela posebno podjetje za predelavo, ki ima ustrezne kvalifikacije, tako da ne pride škode za okolje ali kakršne koli druge škode.
- Ta aparat lahko uporabljajo otroci, stari 8 in več let, ter osebe s telesnimi, senzoričnimi ali duševnimi okvarami ali pa osebe brez izkušenj in znanja, če so pod nadzorom ali pa so jim bila podana navodila za varno uporabo aparata in če razumejo nevarnosti, povezane z njegovo uporabo. Otroci se z aparatom ne smejo igrati. Brez nadzora otroci aparata ne smejo čistiti in ga vzdrževati.
- Otrokom, stari od 3 do 8 let, je v hladilne naprave dovoljeno dajati živila in jih jemati iz njega.
- Ta aparat ni namenjen osebam (vključno z otroki) s telesnimi, senzoričnimi ali duševnimi okvarami ali pa osebam brez izkušenj in znanja, razen če so pod nadzorom osebe, ki je odgovorna za njihovo varnost, ali pa jim je ta oseba podala navodila za uporabo aparata.
- Da se otroci zagotovo ne bodo igrali z aparatom, jih je treba nadzorovati.
- V navodilih mora biti podano bistvo naslednjega: da preprečite onesnaženje živil, upoštevajte naslednja navodila:
  - Če vrata dlje časa pustite odprta, se temperatura v predelkih aparata lahko precej zviša.
  - Redno čistite površine, ki so v stiku z živilo, in dostopne odvodne sisteme.
  - Če posod za vodo 48 ur niste uporabljali, jih očistite; če iz aparata 5 dni niste jemali vode, sperite sistem za vodo, priključen na dovod vode. (Opomba 1.)
  - Surovo meso in ribe v hladilniku shranjujte v primernih posodah, tako da ta živila ne pridejo v stik z drugimi ali da z njih ne kaplja na druga živila.
  - Predelki za zamrznjena živila, označeni z dvema zvezdicama , so primerni za shranjevanje predhodno zamrznjenih živil, shranjevanje ali izdelovanje sladoleada in izdelovanje ledenih kock. (opomba 2)
  - Predelki, označeni z eno , dvema  in tremi  zvezdicami, niso primerni za zamrzovanje svežih živil. (Opomba 3.)
  - Če je bil hladilni aparat dlje časa prazen, ga izklopite, odtalite, očistite in osušite, nato pa vrata pustite odprta, da preprečite nastajanje plesni v njem.
- Opomba 1, 2, 3: preverite, ali se nanaša na vrsto predelka v vašem izdelku.
- Ta hladilni aparat ni namenjen temu, da bi bil uporabljen kot vgradni aparat.
- Kakršno koli zamenjavo ali vzdrževanje žarnic LED mora izvesti proizvajalec, njegov servisier ali podobno usposobljena oseba.
- Da aparat ne bo nestabilen, ga je treba popravljati po navodilih.
- Priklopljen mora biti izključno na priključek za oskrbo s pitno vodo. (Primerno za aparat za izdelavo ledu.)
- Da se otroci ne bi zaklenili v hladilnik, preprečite, da bi ga dosegli, in poskrbite, da ne bodo v njegovi bližini.

## Pomen simbolov opozoril glede varnosti



To je simbol prepovedi. Če se pojavi kakršna koli neskladnost z navodili, ki so označena s tem simbolom, se lahko izdelek poškoduje ali pa je ogrožena uporabnikova lastna varnost.



To je simbol opozorila. Delovanje mora biti strogo v skladu z navodili, ki so označena s tem simbolom, sicer se lahko izdelek poškoduje ali pa je ogrožena uporabnikova lastna varnost.



To je simbol svarila. Pri navodilih, označenih s tem simbolom, je potrebna posebna previdnost. Zaradi neprevidnosti lahko pride do rahlih ali zmernih telesnih poškodb ali pa poškodb izdelka.

V tem priročniku je veliko pomembnih varnostnih informacij, ki jih morajo uporabniki upoštevati.

## Opozorila, povezana z elektriko

- Ko vlečete vtič napajalnega kabla hladilnika iz vtičnice, ne vlecite kabla. Čvrsto primite vtič in ga neposredno izvlecite iz vtičnice.
- Da poskrbite za varno uporabo, napajalnega kabla ne smete poškodovati ali pa ga uporabljati, če je poškodovan ali iztrošen.
- Uporabljajte temu namenjeno napajalno vtičnico, na katero ne smejo biti priklopljeni še drugi aparati. Vtič napajalnega kabla mora biti trdno priključen v vtičnico, sicer lahko pride do požara.
- Poskrbite, da bo ozemljitveni pol napajalne vtičnice priklopljen na zanesljiv ozemljitveni vod.
- Če pušča plin ali drugi vnetljivi plini, izklopite ventil za ta plin ter nato odprite vrata in okna. Hladilnika in drugih električnih aparatov ne odklopite, saj iskra lahko povzroči požar.
- Na vrhu aparata ne uporabljajte električnih naprav, razen če so takšne vrste, ki jo priporoča proizvajalec.

## Opozorila glede uporabe

- Hladilnika ne razstavljajte in ne sestavljajte po lastni presoji ter ne poškodujte tokokroga hladilne tekočine; vzdrževanje aparata lahko izvaja le strokovnjak.
- Da preprečite nevarnost, mora poškodovani napajalni kabel zamenjati proizvajalec, njegov oddelek za vzdrževanje ali sorodni strokovnjaki.
- Reže med vrati hladilnika ter med vrati in ohišjem hladilnika so ozke; da preprečite stisnjenje prstov, pazite, da z rokami ne boste posegali v ta območja. Vrata hladilnika odpirajte nežno, da predmeti ne bodo padli ven.
- Da preprečite ozeblino, med delovanjem hladilnika ne jemljite živil ali posod, še posebej kovinskih, iz zamrzovalne komore z vlažnimi rokami.
- Nobenemu otroku ne dovolite, da zleze v hladilnik ali spleza nanj, saj se lahko zaduši ali poškoduje zaradi padca.
- Na vrh hladilnika ne postavljajte težkih predmetov, saj lahko ti pri zapiranju ali odpiranju vrat padejo in lahko pride do nenamernih poškodb.
- Pri izpadu napajanja ali čiščenju izvlecite vtič. Da preprečite poškodbe kompresorja zaradi zaporednih zagonov, počakajte pet minut, preden zamrzovalnik spet priklopite na napajanje.

## Opozorila glede postavitve

- Da preprečite poškodbe izdelka ali požar, v hladilnik ne postavljajte vnetljivih, eksplozivnih, hlapnih in močno korozivnih predmetov.
- Da preprečite požar, v bližino hladilnika ne postavljajte vnetljivih predmetov.
- Hladilnik je namenjen uporabi v gospodinjstvu, kot je shranjevanje živil; ne smete ga uporabljati za druge namene, kot je shranjevanje krvi, zdravil ali bioloških zdravil ipd.
- V zamrzovalni komori hladilnika ne shranjujte piva, pijač ali drugih tekočin v steklenicah ali zaprtih posodah, saj te steklenice in posode zaradi zamrzovanja lahko počijo in povzročijo škodo.

## Opozorila glede energije

1. Če so hladilni aparati dlje časa v območju s temperaturo, ki je nižja od tiste, za katero so bili zasnovani, lahko začnejo delovati nedosledno (obstaja možnost odtaljevanja vsebine ali previsoke temperature v predelku za zamrznjena živila).
2. V predelkih ali komorah zamrzovalnika živil ali v predelkih ali komorah z nizko temperaturo ne smete shranjevati gaziranih pijač, določenih proizvodov, kot so ledene kocke, pa ne smete uživati, ko so še premrzli.
3. Pri vseh živilih, zlasti pa pri komercialnih živilih, hitro zamrznjenih v zamrzovalniku za živila in v predelkih ali komorah za shranjevanje zamrznjenih živil, se je treba držati rokov shranjevanja, ki jih priporočajo proizvajalci živil.
4. Da pri odtaljevanju hladilnega aparata preprečite pretirano segrevanje zamrznjenih živil, morate izvesti previdnostne ukrepe, kot je zavijanje zamrznjenih živil v več plasti časopisnega papirja.
5. Treba je upoštevati dejstvo, da se zaradi segrevanja zamrznjenih živil med ročnim odtaljevanjem, vzdrževanjem ali čiščenjem rok shranjevanja lahko skrajša.
6. Pri vratih ali pokrovi, na katerih so nameščene ključavnice s ključi, je treba poskrbeti, da ključi ne bodo na dosegu otrok in da ne bodo v bližini hladilnega aparata, tako da se otroci ne bodo mogli zakleniti vanj.

## PRAVILNA UPORABA HLADILNIKOV

### Postavitvev

- Pred uporabo odstranite vso embalažo, vključno s spodnjimi blazinicami, blazinicami iz pene in trakovi v notranjosti hladilnika, ter odstranite zaščitno folijo na vratih in ohišju hladilnika.
- Hranite v hladnem prostoru brez neposredne sončne svetlobe. Da preprečite rjavenje ali poslabšanje izolativnosti, zamrzovalnika ne postavljajte v vlažne prostore ali prostore, kjer je polno vode.
- Hladilnika ne pršite in ne spirajte; da ne poslabšate lastnosti električne izolacije hladilnika, ga ne postavljajte v vlažne prostore, kjer ga lahko poškropi voda.
- Hladilnik postavite v dobro prezračen notranji prostor; tla morajo biti ravna in trdna (če je hladilnik nestabilen, kolesce za izravnavanje zavrtite v levo ali v desno).
- Prostor nad hladilnikom mora biti višji od 30 cm, hladilnik pa je treba postaviti ob steno, pri čemer mora zaradi boljšega oddajanja toplote razdalja do stene znašati več kot 10 cm.

- Da boste zlahka odpirali vrata in predale, ob hladilniku pustite dovolj praznega prostora.

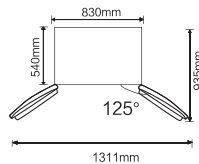

## Regulacijski nogici

Previdnostni ukrepi pred upravljanjem:

Pred upravljanjem dodatne opreme je treba poskrbeti, da je hladilnik izklopljen iz napajanja. Pred prilagajanjem regulacijskih nogic morate izvesti previdnostne ukrepe, da preprečite telesne poškodbe.

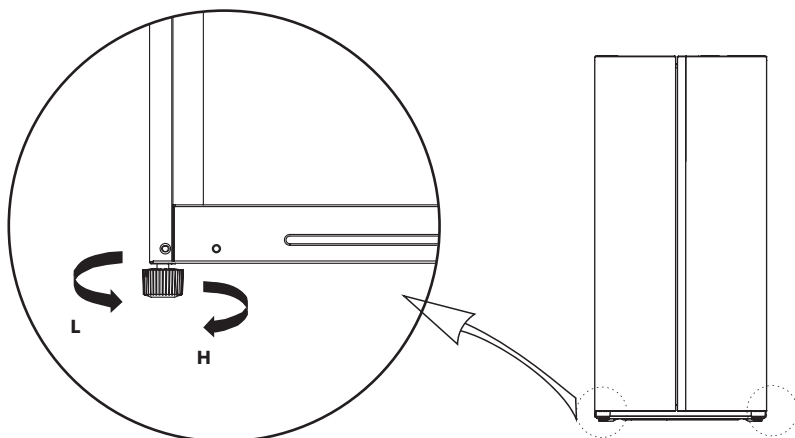

Zgornja slika je namenjena le ponazoritvi. Dejanska postavitve bo odvisna od fizičnega izdelka ali izjave distributerja.

## Izravnavanje vrat

Previdnostni ukrepi pred upravljanjem:

Pred upravljanjem dodatne opreme je treba poskrbeti, da je hladilnik izklopljen iz napajanja. Pred prilagajanjem vrat morate izvesti previdnostne ukrepe, da preprečite telesne poškodbe.

Seznam orodij, ki jih mora priskrbeti uporabnik	
	Ključ

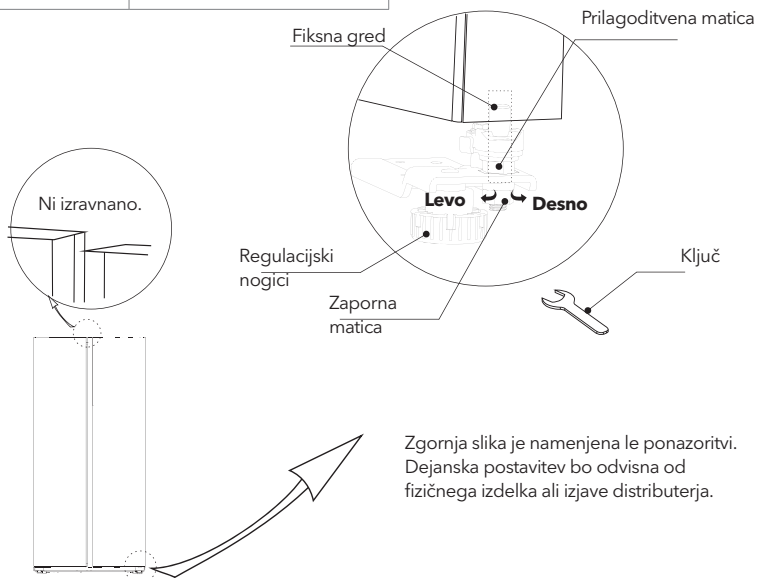

Zgornja slika je namenjena le ponazoritvi. Dejanska postavitev bo odvisna od fizičnega izdelka ali izjave distributerja.

### Če so vrata hladilnika nizko:

Odprite vrata, s ključem sprostite zaporno matico, prilagoditveno matico pa zavrtite v nasprotni smeri urnega kazalca, da vrata dvignete. Ko so vrata poravnana, privijte zaporno matico, tako da jo zavrtite v nasprotni smeri urnega kazalca.

### Če so vrata hladilnika visoko:

Odprite vrata, s ključem zavrtite prilagoditveno matico v smeri urnega kazalca, da vrata spustite. Ko so vrata poravnana, privijte zaporno matico, tako da jo zavrtite v nasprotni smeri urnega kazalca.

## Zamenjava sijalke

Predvideno je, da kakršno koli zamenjavo ali vzdrževanje sijalk LED izvede proizvajalec, njegov servisni zastopnik ali podobno usposobljena oseba.

## Začetek uporabe

- Preden hladilnik prvič zaženete, ga pred priklopom na napajanje pustite, naj pol ure stoji na svojem mestu.
- Preden vanj shranite kakršna koli sveža ali zamrznjena živila, naj najprej 2-3 deluje, poleti, ko so temperature okolja višje, pa naj deluje več kot 4 ure.
- Da boste zlahka odpirali vrata in predale, ob hladilniku pustite dovolj praznega prostora.
- Zgornja slika je namenjena le ponazoritvi. Dejanska postavitev bo odvisna od fizičnega izdelka ali izjave distributerja.

## Nasveti za varčevanje z energijo

- Aparat naj bo nameščen v najhladnejšem delu prostora, oddaljen naj bo od aparatov, ki proizvajajo toploto, ali od ogrevalnih kanalov in naj ne bo izpostavljen neposredni sončni svetlobi.
- Preden vroča živila shranite v tem aparatu, naj se najprej ohladijo na sobno temperaturo. Če bo aparat preveč napolnjen, bo kompresor deloval dlje. Živila, ki prepočasi zamrzujejo, lahko postanejo manj kakovostna ali pa se pokvarijo.
- Poskrbite, da jih boste pravilno zapakirali in da boste posode do suhega obrisali, preden boste živila shranili v gospodinjski aparat. Na ta način se znotraj aparata tvori manj ledu.
- Predala aparata ne smete oblagati z aluminijasto folijo, papirjem za peko ali papirnati brisačami. Material za oblaganje moti kroženje hladnega zraka, zato je aparat manj učinkovit.
- Da boste manjkrat odpirali vrata in ne boste dolgo iskali, živila organizirajte in jih označite. Vzemite čim več živil naenkrat in čim prej zaprite vrata.

# STRUKTURA IN FUNKCIJE

## Ključni sestavni deli

( Zamrzovalna komora )

( Hladilna komora )

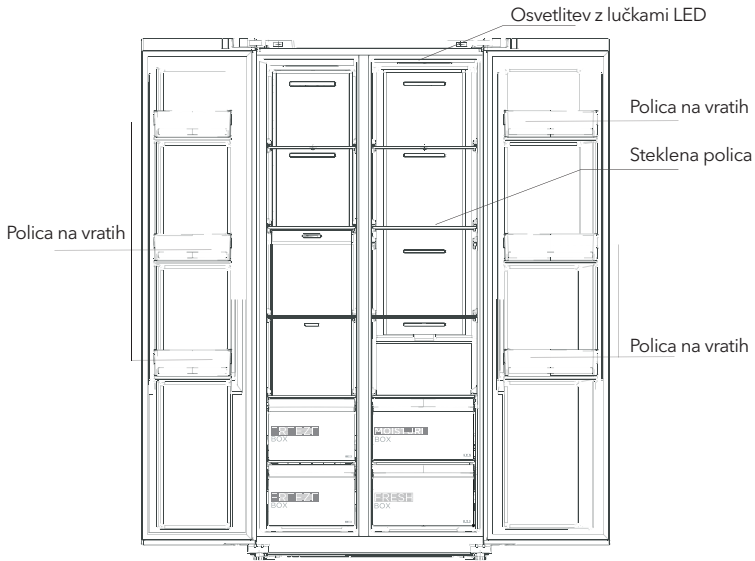

Zgornja slika je namenjena le ponazoritvi. Dejanska postavitev bo odvisna od fizičnega izdelka ali izjave distributerja.

### Hladilna komora

- Hladilna komora je primerna za shranjevanje različnega sadja, zelenjave, pijač in drugih živil, ki jih je treba hitro porabiti.
- Kuhane hrane ne smete shranjevati v hladilni komori, dokler se ne ohladi na sobno temperaturo.
- Pred shranjevanjem v hladilnik je živila priporočljivo zaviti v folijo.
- Višino steklenih polic je mogoče prilagoditi, tako da je velikost prostora za shranjevanje ustrezna, uporaba pa enostavna.

### Zamrzovalna komora

- V zamrzovalni komori z nizko temperaturo se živila lahko ohranijo dlje, najpogosteje pa se uporablja za shranjevanje zamrzjenih živil in izdelavo ledu.
- Zamrzovalna komora je primerna za shranjevanje mesa, rib, riževih kroglic in drugih živil, za katere ni predvideno, da bodo hitro porabljena.
- Za enostavnejši dostop je treba kose mesa po možnosti narezati na manjše. Ne spreglejte, da je treba živila porabiti do roka uporabnosti.

Opomba: Če med delovanjem po začetnem priklopu na napajanje shranite preveč živil, to lahko negativno vpliva na učinek zamrzovanja pri hladilniku. Shranjena živila ne smejo blokirati izhoda za zrak, sicer to lahko tudi negativno vpliva na učinek zamrzovanja.



# Funkcije

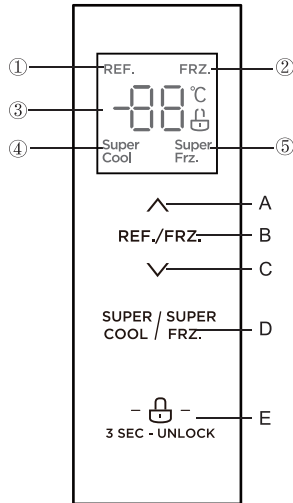

## Zaslon

1. Ikona za hlajenje
2. Ikona za zamrzovanje
3. Ikona za prikaz temperature
4. Ikona za super hlajenje
5. Ikona za super zamrzovanje

## Nadzorni gumbi

- A. Gumb za dvig temperature
- B. Gumb za izbiro temperature območja
- C. Gumb za znižanje temperature
- D. Gumb za super hlajenje/zamrzovanje
- E. Gumb za zaklepanje/odklepanje

(Zgornja slika je namenjena le ponazoritvi. Dejanska postavitev bo odvisna od fizičnega izdelka ali izjave distributerja.)

## Navodila za delovanje

### 1) Zaslon

- Ko prižgete hladilnik, se zaslon prikaže v celoti 3 sekunde. Hkrati se sliši zagonski zvonec, nato pa zaslon preklopi na normalni prikaz delovanja. Prvič, ko uporabljate hladilnik, je privzeta nastavljena temperatura v hladilnem prostoru 5 °C in v zamrzovalnem prostoru -18 °C.
- Ko se pojavi napaka, zaslon prikaže kodo napake (glej naslednjo stran): med normalnim delovanjem zaslon prikazuje nastavljeno temperaturo v hladilnem prostoru ali zamrzovalnem prostoru. V normalnih okoliščinah, če na nadzorni plošči ni nobenih operacij ali odpiranja vrat v 30 sekundah, se zaslon zaklene, in indikator stanja ugasne.

### 2) Zaklepanje/odklepanje

- V odklenjenem stanju pritisnite in držite gumb za zaklepanje, 3 sekunde. S tem boste vstopili v zaklenjeno stanje.
- Logotip se prižge, in zvonček zazvoni, kar pomeni, da je nadzorna plošča zaklenjena. V tem času ni mogoče izvajati gumbaških operacij.
- V zaklenjenem stanju ponovno pritisnite in držite gumb za zaklepanje, 3 sekunde. S tem boste vstopili v odklenjeno stanje.
- Logotip se prižge, in zvonček zazvoni, kar pomeni, da je nadzorna plošča odklenjena. V tem času ni mogoče izvajati gumbaške operacije.

### 3) Nastavitev temperature hladilnega prostora

- Pritisnite gumb za izbiro temperature območja REF./FRZ. da izberete nastavitev temperature za hladilni prostor. Ikona REF. se bo prižgala. Nato pritisnite gumb ali za prilagajanje nastavitve temperature hladilnega prostora. Območje nastavljanja temperature za hladilni prostor je od 2 °C do 8 °C.

Koda napake	Opis napake
<b>E1</b>	Napaka senzorja temperature hladilnega prostora
<b>E2</b>	Napaka senzorja temperature zamrzovalnega prostora
<b>E5</b>	Napaka v vezju za zaznavanje senzorja odmrzovanja zamrzovalnega prostora
<b>E6</b>	Napaka v komunikaciji
<b>E7</b>	Napaka v vezju za zaznavanje temperature kroženja

Opomba: funkcija za hitro zamrzovanje je zasnovana tako, da ohranja prehransko vrednost živil v zamrzovalniku. Hrana je z njo mogoče zamrzniti v najkrajšem času. Če naenkrat zamrzujete večjo količino hrane, je priporočljivo vklopiti funkcijo hitrega zamrzovanja in postaviti živila v predelek zamrzovalnika. V tem trenutku se poveča hitrost zamrzovanja v predelku zamrzovalnika, zato hrana hitro zamrzne in ohrani svojo prehransko vrednost, shranjevanje pa je olajšano.

## VZDRŽEVANJE IN NEGA APARATA

### Splošno čiščenje

- Za večji učinek hlajenja in varčevanje z energijo je treba prah za zamrzovalno omaro in na tleh redno čistiti.
- Redno preverjajte tesnilo na vratih, da se na njem ne bo nabirala umazanija. Tesnilo na vratih očistite z mehko krpo, namočeno v milnico ali razredčeni detergent.
- Da preprečite neprijetne vonjave, morate redno čistiti tudi notranjost hladilnika.
- Pred čiščenjem notranjosti izklopite napajanje ter odstranite vsa živila, pijače, police, predale itd.
- Notranjost hladilnika očistite z mehko krpo ali gobo, namočeno v mešanico dveh čajnih žličk sode bikarbone in četrta litra tople vode. Nato izplaknite z vodo in do čistega obrišite. Po čiščenju odprite vrata in pustite, da se notranjost osuši na zraku, preden znova vklopite napajanje.
- Območja, ki jih je težko očistiti (ozke prostore, reže ali kote), je priporočljivo redno brisati z mehko krpo, mehko krtačko itd., po potrebi pa z dodatnimi pripomočki (kot so tanke paličice), da se v njih ne bodo nabirala onesnaževala ali bakterije.
- Ne uporabljajte mil, detergentov, abrazivnih praškov za čiščenje, sredstev za čiščenje v obliki razpršila, saj lahko v notranjosti hladilnika pustijo neprijetne vonjave ali onesnažijo živila.
- Držalo za steklenice, police in predale očistite z mehko krpo, namočeno v milnico ali razredčeni detergent. Obrišite z mehko krpo ali pa pustite, da se posuši na zraku.
- Zunanjo površino hladilnika očistite z mehko krpo, namočeno v milnico, detergent itd., nato pa jo obrišite do suhega.
- Ne uporabljajte trdih krtač, jeklenih gobic za čiščenje, žičnih krtač, abrazivnih sredstev (kot je zobna pasta), organskih topil (kot je alkohol, aceton, bananino olje itd.), vrele vode ali pa kislinskih ali alkalnih sredstev, ki lahko poškodujejo površino in notranjost hladilnika. Z vrelo vodo in organskimi topili, kot je benzen, se plastični deli lahko deformirajo ali poškodujejo.
- Med čiščenjem ne izplakujte neposredno z vodo ali drugimi tekočinami, da preprečite kratke stike ali poškodbe električne izolacije, ki bi nastale med prelitjem z vodo.



Pri odtaljevanju in čiščenju izklopite hladilnik iz napajanja.

## Čiščenje police na vratih ter predalčka in predala za sadje in zelenjavo

- V skladu s smerno puščico na spodnji sliki z obema rokama pritisnite polico in jo potisnite navzgor, nato pa jo lahko izvlečete.
- Ko izvlečeno polico očistite, lahko višino, na katero jo boste namestili, prilagodite, kot vam ustreza. Za čiščenje so priporočene mehke kuhinjske krpe ali čistilne gobice, namočene v vodo in nekorozivni nevtralni detergent. Zamrzovalnik na koncu očistite s čisto vodo in suho krpo. Preden znova vklopíte napajanje, pustite vrata odprta, da se notranjost naravno osuši. Pri čiščenju hladilnika ne uporabljajte trdih krtač, jeklenih gobic za čiščenje, žičnih krtač, abrazivnih sredstev (kot je zobna pasta), organskih topil (kot je alkohol, aceton, bananino olje itd.), vrele vode ali pa kislinskih ali alkalnih sredstev, saj lahko poškodujejo površino in notranjost hladilnika.

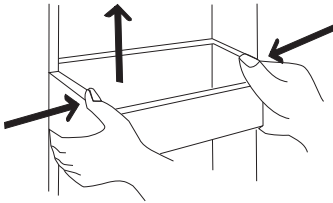

Zgornja slika je namenjena le ponazoritvi. Dejanska postavitev bo odvisna od fizičnega izdelka ali izjave distributerja.

## Čiščenje steklenih polic

- Ker je na najglobljem delu obloge hladilnika pri stiku s policami zapora, morate police dvigniti, preden jih lahko izvlečete.
- Police namestite ali očistite glede na potrebe. Za čiščenje so priporočene mehke kuhinjske krpe ali čistilne gobice, namočene v vodo in nekorozivni nevtralni detergent. Zamrzovalnik na koncu očistite s čisto vodo in suho krpo. Preden znova vklopíte napajanje, pustite vrata odprta, da se notranjost naravno osuši. Pri čiščenju hladilnika ne uporabljajte trdih krtač, jeklenih gobic za čiščenje, žičnih krtač, abrazivnih sredstev (kot je zobna pasta), organskih topil (kot je alkohol, aceton, bananino olje itd.), vrele vode ali pa kislinskih ali alkalnih sredstev, saj lahko poškodujejo površino in notranjost hladilnika.

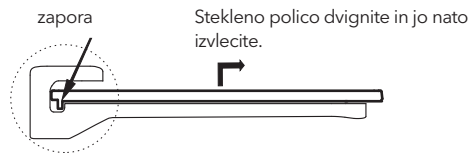
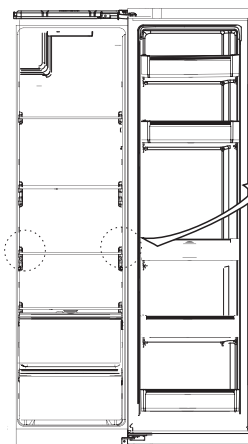

Zgornja slika je namenjena le ponazoritvi. Dejanska postavitev bo odvisna od fizičnega izdelka ali izjave distributerja.

## Odtaljevanje

- Hladilnik je izdelan po načelu hlajenja zraka in ima zato funkcijo samodejnega odtaljevanja. Led, ki se nabere med spremembami letnih časov ali temperature, je mogoče očistiti tudi ročno, tako da aparat izklopite iz napajanja ali pa ga obrišete s suho krpo.

## Nedelovanje aparata

- Izpad napajanja: Če pride do izpada napajanja, je mogoče živila v notranjosti aparata hraniti več ur, tudi če je poletje; med izpadom napajanja morate paziti na to, da vrata odpirate manjkrat in da v aparat ne dajete novih svežih živil.
- Dolgotrajna neuporaba: Aparat morate izključiti iz napajanja in ga nato očistiti ter pustiti vrata odprta, da preprečite neprijetne vonjave.
- Premikanje: Pred premikanjem hladilnika iz njega odstranite vse predmete, steklene dele, predelek za zelenjavo, predale zamrzovalne komore in drugo pa pritrдите z lepilnim trakom; pričvrstite regulacijski nogici, zaprite vrata in jih zalepite z lepilnim trakom. Med premikanjem aparata ne smete obračati, ga polagati vodoravno ali tresti; naklon med premikanjem ne sme znašati več kot 45°.



Ko je aparat zagnan, mora delovati neprekinjeno. V splošnem delovanja aparata ne smete prekinjati, sicer se njegova življenjska doba lahko skrajša.

## ODPRAVLJANJE TEŽAV

Naslednje enostavne težave lahko poskusite odpraviti sami.  
Če jih ne morete odpraviti, se obrnite na poprodajni oddelek.

Aparat ne deluje.	Preverite, ali je aparat priključen na napajanje in ali je stik vtiča dober. Preverite, ali je napetost prenizka. Preverite, ali je prišlo do izpada napajanja ali prekinitve pri določenih tokokrogih.
Neprijetne vonjave	Živila neprijetnih vonjav morate dobro zaviti. Preverite, ali kakšno živilo gnije. Očistite notranjost hladilnika.
Dolgotrajno delovanje kompresorja	Poleti, ko so temperature visoke, je dolgotrajno delovanje hladilnika običajno. V aparatu ni priporočljivo sočasno shranjevati velike količine živil. Živila je treba pred shranjevanjem v aparatu ohladiti. Vrata se prepogosto odpirajo.
Sijalka ne sveti.	Preverite, ali je hladilnik priključen na napajanje in ali je sijalka poškodovana. Sijalko naj zamenja strokovnjak.
Vrat ni mogoče pravilno zapreti.	Vrata ovirajo paketi živil. Hladilnik je nagnjen.
Glasi hrup	Preverite, ali so tla ravna in ali je hladilnik stabilno nameščen. Preverite, ali je dodatna oprema nameščena na ustreznih mestih.
Zdi se, da tesnilo vrat ne tesni.	Odstranite tujke na tesnilu vrat. Tesnilo vrat segrejte in ga nato ohladite, da se vrne v prejšnjo obliko (segrejte jo z električnim fenom ali z vročo brisačo).

Prelivanje iz posode za vodo	V komori je preveč živil ali pa shranjena živila vsebujejo preveč vode, zaradi česar prihaja do precejšnjega odtaljevanja. Vrata niso pravilno zaprta, zato zaradi vstopa zraka prihaja do zamrzovanja, zaradi odtaljevanja pa je povečana količina vode.
Vroče ohišje	Prihaja do oddajanja toplote vgrajenega kondenzatorja prek ohišja, kar je običajen pojav. Ko se ohišje zaradi visoke temperature okolja in shranjevanja prevelike količine živil segreje, je zaradi boljšega oddajanja toplote priporočljivo neprekinjeno prezračevanje.
Kondenzacija na površini	Ko je vlažnost zraka v okolju previsoka, je običajen pojav kondenzacija na zunanjih površinah in tesnilih vrat hladilnika. Kondenzat obrišite s čisto krpo.
Nenormalen hrup	Brenčanje: Kompressor med delovanjem lahko brenči; brenčanje je še zlasti glasno ob začetku in koncu delovanja. To je običajno. Škripanje: Hladilno sredstvo, ki teče po notranjosti aparata, lahko povzroča škripanje, kar je običajno.

## Opozorila glede odstranjevanja



Hladilna tekočina in penasta snov ciklopentan, ki se uporabljata pri hladilniku, sta vnetljivi. Zato je treba pri uničevanju poskrbeti, da hladilnik ni v bližini nobenega vira ognja in da ni odstranjen s sežiganjem, ampak ga predela posebno podjetje za predelavo, ki ima ustrezne kvalifikacije, tako da ne pride škode za okolje ali kakršne koli druge škode.



Pri uničevanju hladilnika razstavite vrata ter z njih odstranite tesnilo in police; vrata in police postavite na primerno mesto, tako da otrokom preprečite zaprtje v hladilnik.







Pravilno odstranjevanje tega izdelka:

Ta oznaka kaže, da tega izdelka nikjer v Evropski uniji ni dovoljeno odlagati skupaj z drugimi gospodinjstskimi odpadki. Za preprečitev morebitne škode za okolje ali zdravje ljudi, ki nastane zaradi nenadzorovanega odlaganja v okolju, izdelek odgovorno reciklirajte, da boste spodbujali trajnostno naravnano ponovno uporabo virov surovin.

Uporabljeno napravo vrnite prek sistemov za vračanje in zbiranje ali pa se obrnite na prodajalca, pri katerem ste izdelek kupili. Ta izdelek lahko prevzamejo in reciklirajo izdelek na način, ki je varen za okolje.

# BEZBEDNOSNA UPOZORENJA

- Ovaj uređaj je namenjen za upotrebu u domaćinstvima i sličnom okruženju poput kuhinja za osoblje u prodavnicama, kancelarijama i drugom radnom okruženju; poljoprivrednih domaćinstava i hotela, motela i ostalih objekata rezidencijalnog tipa, gde se stavlja na raspolaganje klijentima; objekata koji pružaju uslugu noćenja sa doručkom; kateringa i u slične neprodajne namene.
- Ukoliko je kabl za napajanje oštećen, potrebno je da njegovu zamenu obavi proizvođač, njegov ovlašćeni serviser ili lica sa sličnim kvalifikacijama kako bi se izbegao nastanak opasnosti.
- Nemojte držati eksplozivne supstance poput aerosol boca sa zapaljivim potisnim gasom u ovom uređaju.
- Uređaj je potrebno isključiti iz struje nakon upotrebe, a pre njegovog korisničkog održavanja.
- Povedite računa da ventilacioni otvori ne budu blokirani unutar ugradnog dela ili ugradne konstrukcije za uređaj.
- Ne upotrebljavajte mehanička sredstva ili druge postupke za ubrzanje procesa otapanja, ukoliko nisu preporučeni od strane proizvođača.
- Ne oštećujte instalacije za rashladno sredstvo.
- Ne upotrebljavajte električne uređaje unutar odeljaka za držanje hrane ovog uređaja, osim ukoliko su u pitanju tipovi uređaja preporučeni od strane proizvođača.
- Frižider odložite u skladu sa lokalnim propisima jer se za njegov rad upotrebljavaju zapaljivi eksplozivni gas i rashladno sredstvo.
- Prilikom pozicioniranja uređaja, uverite se da kabl za napajanje nije pritisnut ili oštećen.
- Ne postavljajte prenosive produžne kablove sa više utičnica ili prenosive akumulatore iza uređaja.
- Ne upotrebljavajte produžne kablove ili neuzemljene (sa dva kraka) adaptere.
- Rizik od zatvaranja dece unutar uređaja. Pre nego što odbacite svoj stari frižider ili zamrzivač:
  - Skinite vrata.
  - Ostavite police unutar uređaja kako deca ne bi mogla da se lako uvuku unutra.
- Pre nego što pokušate da instalirate neki prateći element, uređaj morate isključiti iz struje.
- Rashladno sredstvo i penušavo sredstvo cikloptentan, koji se upotrebljavaju u okviru frižidera, su zapaljivi. Stoga, prilikom odlaganja frižidera, držite ga dalje od izvora plamena i, umesto da ga odložite sagorevanjem, predajte ga nekoj od specijalizovanih kompanija za recikliranje sa odgovarajućim kvalifikacijama kako bi se omogućilo njegovo ponovno iskorišćenje, jer ćete na taj način sprečiti štetne efekte po životnu sredinu ili druge opasnosti.
- Ovaj uređaj mogu upotrebljavati deca starosti od 8 ili više godina i osobe sa umanjenim fizičko-senzornim ili mentalnim sposobnostima ili nedostatkom iskustva i znanja ukoliko su pod nadzorom ili su upućeni u bezbedno korišćenje uređaja i shvataju opasnosti koje njegova upotreba nosi. Deca se ne smeju igrati uređajem. Deca ne smeju da obavljaju čišćenje i korisničko održavanje uređaja bez nadzora. Deca starosti od 3 do 8 godina mogu stavljati hranu u ili je uzimati iz uređaja za rashlađivanje.
- Ovaj uređaj ne treba da upotrebljavaju osobe (uključujući decu) sa umanjenim fizičko-senzornim ili mentalnim sposobnostima ili sa nedostatkom iskustva i znanja, osim ukoliko su pod nadzorom osobe odgovorne za njihovu bezbednost ili ako ih je pomenuta osoba obučila za korišćenje uređaja.
- Decu je potrebno nadgledati kako biste bili sigurni da se ne igraju uređajem.
- Uputstvo za upotrebu uključuje i sledeće informacije: Kako biste izbegli kontaminiranje hrane, pridržavajte se sledećih uputstava:
  - Dugo držanje vrata uređaja otvorenim može da dovede do značajnog rasta temperature unutar odeljaka uređaja.
  - Redovno čistite površine koje mogu da dođu u dodir sa hranom, kao i pristupačne delove odvodnog sistema.
  - Očistite posude za vodu ukoliko ih niste koristili tokom vremenskog perioda dužeg od 48 h; ukoliko tokom vremenskog perioda od 5 dana niste uzimali vodu iz uređaja, isperite sistem za protok vode povezan sa posudom za vodu. (napomena 1)
  - Sirovo meso i ribu unutar frižidera držite u odgovarajućim posudama kako ove namirnice ne bi došle u dodir sa ili kako ne bi kapale po ostaloj hrani.
  - Odeljci za smrznutu hranu označeni dvema zvezdicama  pogodni su za držanje prethodno smrznute hrane, za držanje ili pravljenje sladoleda i za pravljenje kockica leda. (napomena 2)
  - Odeljci označeni jednom , dvema  ili trima  zvezdicama nisu pogodni za zamrzavanje sveže hrane. (napomena 3)
  - Ukoliko će uređaj za rashlađivanje biti prazan tokom dužeg vremenskog perioda, isključite ga, odledite, očistite i osušite, a zatim ostavite vrata uređaja otvorenim kako biste sprečili razvoj budi u unutrašnjosti uređaja.
- Napomene 1, 2, 3: Proverite da li se navedene informacije odnose na tip uređaja koji ste kupili.
- Ovaj rashladni uređaj nije namenjen za upotrebu kao ugradni uređaj.
- Bilo kakvu zamenu ili održavanje LED sijalica treba da izvrši proizvođač, njegov serviser ili slično kvalifikovana osoba.
- Da biste izbegli opasnost zbog nestabilnosti uređaja, mora se popraviti prema uputstvima.
- Priključite samo na dovod vode za piće. (Pogodno za mašinu za pravljenje leda)
- -Da biste sprečili da dete bude zarobljeno, držite ga van domašaja dece i ne u blizini frižidera.

## Značenje simbola za bezbednosna upozorenja



Ovo je simbol zabrane. Svaka neusaglašenost sa uputstvima označenim ovim simbolom za rezultat može imati oštećenje proizvoda ili opasnost po ličnu bezbednost korisnika.



Ovo je simbol upozorenja. Neophodno je da se uređaj upotrebljava uz strogo poštovanje uputstava označenih ovim simbolom; u suprotnom, može doći do nastanka oštećenja na proizvodu ili povreda kod ljudi.



Ovo je simbol opreza. Uputstva označena ovim simbolom pozivaju na poseban oprez. Nedovoljni stepen opreza za rezultat može imati nastanak manjih ili umerenih povreda, ili oštećenje proizvoda.

Ovo uputstvo sadrži mnoštvo važnih informacija o bezbednosti kojih korisnici moraju da se pridržavaju.

## Upozorenja koja se odnose na električku

- Nemojte povlačiti kabl za napajanje prilikom isključivanja frižidera sa napajanja. Čvrsto uhvatite utikač i direktno ga iskopčajte iz utičnice.
- Kako biste bili sigurni da se uređaj upotrebljava na bezbedan način, nemojte oštećivati kabl za napajanje i nemojte ga upotrebljavati ukoliko je oštećen ili pohaban.
- Upotrebljavajte namensku utičnicu na koju ne smeju da budu priključeni drugi električni uređaji. Kabl za napajanje treba da ima čvrst kontakt sa utičnicom. U suprotnom, može doći do nastanka požara.
- Uverite se da je elektroda za uzemljenje na utičnici opremljena pouzdanom linijom za uzemljenje.
- U slučaju curenja plina ili drugih zapaljivih gasova, isključite ventil za plin koji curi, a zatim otvorite vrata i prozore. Ne isključujte frižider ili druge električne uređaje sa napajanja, jer pojava varnica može da izazove nastanak požara.
- Ne postavljajte druge električne uređaje na ovaj uređaj, osim ukoliko su u pitanju tipovi uređaja preporučeni od strane proizvođača.

## Upozorenja u vezi sa upotrebom

- Nemojte proizvodno rasklapati ili ponovo sklapati frižider, niti oštećivati instalacije za rashladno sredstvo; održavanje uređaja mora da obavi stručno lice
- Zamenu oštećenog kabla za napajanje mora da obavi proizvođač, njegov sektor za održavanje ili slična stručna lica, kako bi se izbegao nastanak opasnosti.
- Otvori između vrata frižidera, kao i između vrata i tela frižidera su malih dimenzija; upozoravamo Vas da ne postavljate ruke na pomenuta mesta, kako biste sprečili priklještenje prstiju. Vrata frižidera zatvarajte lagano kako biste izbegli padanje predmeta.
- Tokom rada frižidera, ne uzimajte vlažnim rukama hranu ili posude, posebno one napravljene od metala, koje se nalaze u komori za zamrzavanje, a kako biste izbegli nastanak promrzlina.
- Ne dozvoljavajte deci da ulaze u frižider, kao ni da se penju na njega. U suprotnom, može doći do pojave gušenja ili povrede nastale usled pada kod dece.
- Ne stavljajte teške predmete na frižider, jer takvi predmeti prilikom zatvaranja ili otvaranja vrata mogu pasti, što za rezultat može imati nehotično povređivanje.
- U slučaju nestanka struje ili prilikom čišćenja, iskopčajte utikač iz utičnice. Nemojte povezivati zamrzivač na napajanje tokom perioda od pet minuta, kako biste sprečili oštećenje kompresora nastalo uzastopnim pokretanjem uređaja.

## Upozorenja u vezi sa držanjem sadržaja u uređaju

- Nemojte u frižider stavljati zapaljive, eksplozivne, isparljive i izuzetno korozivne supstance, kako biste sprečili oštećenja proizvoda ili slučajni nastanak požara.
- Kako biste izbegli nastanak požara, ne stavljajte zapaljive supstance blizu frižidera.
- Ovaj frižider je namenjen za upotrebu u domaćinstvu, npr. za čuvanje hrane, i ne sme se upotrebljavati ni u koje druge svrhe, poput čuvanja krvi, lekova ili bioloških proizvoda, itd.
- Nemojte u komori za zamrzavanje ovog frižidera držati pivo, pića ili druge tečnosti u bocama ili zatvorenim posudama; u suprotnom, može doći do pucanja pomenutih boca ili zatvorenih posuda usled zamrzavanja, što može dovesti do nastanka oštećenja.

## Upozorenja u vezi sa ekonomičnošću

1. Uređaji za rashlađivanje možda neće raditi ujednačeno (potencijalno otapanje sadržaja ili previsoka temperatura u odeljku za smrznutu hranu) ukoliko su tokom dužih vremenskih perioda podešeni na vrednosti niže od temperaturnih opsega za koje je dati uređaj za rashlađivanje predviđen.
2. Gazirana pića ne treba držati u odeljku ili pregradi za zamrzavanje hrane ili u odeljcima ili pregradama frižidera u kojim je temperatura niska, a određene proizvode, poput kockica leda, ne treba konzumirati ukoliko su previše hladni;
3. Neophodno je povesti računa da se, prilikom držanja hrane u odeljku ili pregradi frižidera za zamrzavanje hrane, ne prekorači rok trajanja preporučen od strane proizvođača, za bilo koju vrstu hrane, a posebno za komercijalnu, brzo smrznutu hranu;
4. Potrebno je preduzeti neophodne mere kako bi se, prilikom otapanja uređaja za rashlađivanje, sprečio nepotrebn rast temperature smrznute hrane, poput umotavanja smrznute hrane u nekoliko slojeva novinske hartije.
5. Rast temperature smrznute hrane tokom ručnog otapanja, održavanja ili čišćenja može da skрати rok trajanja proizvodima.
6. Kod vrata i poklopaca opremljenih bravama i ključevima, neophodno je pomenute ključeve držati van domašaja dece, a nikako u blizini uređaja za rashlađivanje, kako bi se sprečilo zaključavanje dece unutar uređaja.

## ODGOVARAJUĆA UPOTREBA FRIŽIDERA

### Pozicioniranje

- Pre upotrebe, uklonite celokupnu ambalažu, uključujući jastučice na dnu, podmetače od pene i selotejp unutar frižidera; odlepite zaštitni film sa vrata i tela frižidera.
- Držite dalje od toplote i izbegavajte direktno izlaganje suncu. Zamrzivač ne postavljajte na vlažna ili mokra mesta da biste sprečili formiranje rđe ili umanjenje efekta izolacije.
- Nemojte prskati ili prati frižider; nemojte frižider postavljati na vlažna mesta, na kojima će lako dolaziti u kontakt sa vodom, kako ovo ne bi nepovoljno uticalo na električnu izolaciju frižidera.
- Frižider treba postaviti na dobro provetreno mesto u zatvorenom; podloga treba da bude ravna i čvrsta (ukoliko je uređaj nestabilan, zarotirajte točak za nivelisanje ulevo ili udesno kako biste ga podesili).
- Iznad gornje površine frižidera treba ostaviti prostor veći od 30 cm, a frižider treba postaviti uza zid, pri čemu je između zida i uređaja potrebno ostaviti razmak veći od 10 cm, čime se olakšava proces rasipanja toplote.

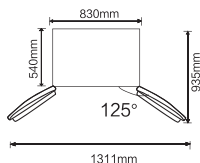

- Oslobodite dovoljno prostora za praktično otvaranje vrata i fioka.



## Nožice za nivelisanje

Mere predostrožnosti pre upotrebe:

Pre upotrebe dodatne opreme, potrebno je proveriti da li je frižider iskopčan sa napajanja.

Pre podešavanja nožica za nivelisanje, treba preduzeti mere predostrožnosti kako bi se sprečio svaki nastanak povreda.

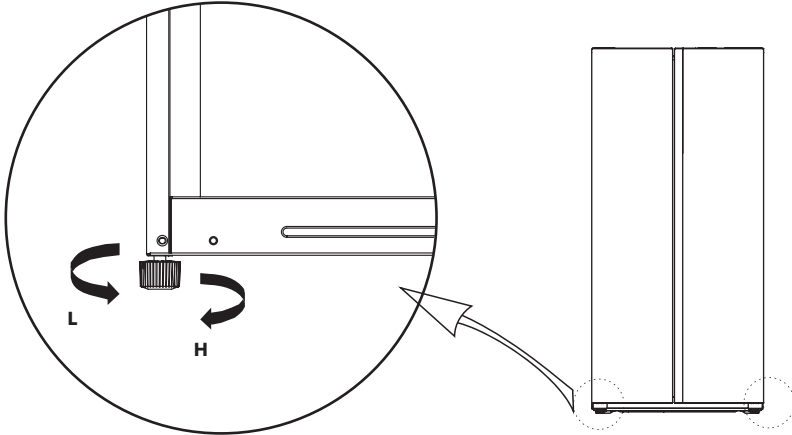

(Slika iznad je prikazana isključivo u ilustrativne svrhe. Realna konfiguracija će zavisi od konkretnog proizvoda ili izjave distributera)

## Nivelisanje vrata

Mere predostrožnosti pre rada uređaja:

Pre upotrebe dodatne opreme, potrebno je proveriti da li je frižider iskopčan sa napajanja.

Pre podešavanja vrata, treba preduzeti mere predostrožnosti kako bi se sprečio svaki nastanak povreda.

Spisak alata koji treba da obezbedi korisnik	
	ključ

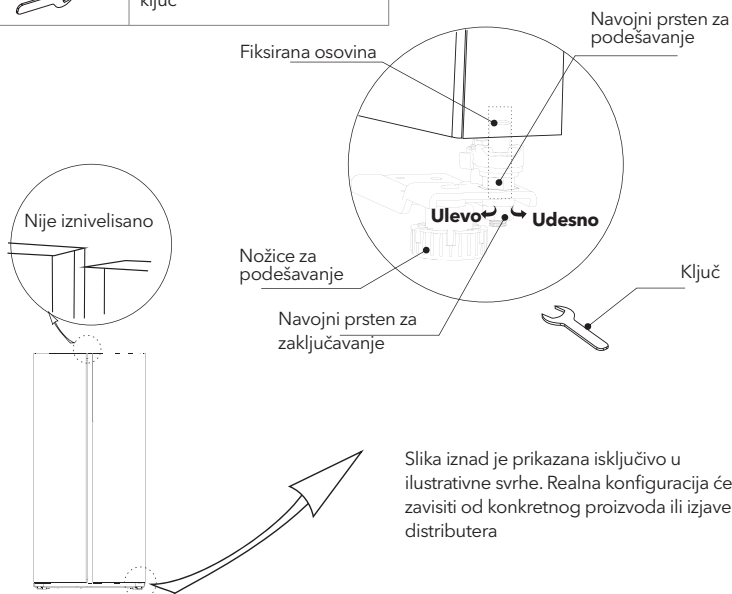

### Ukoliko su vrata frižidera previše spuštена:

Otvorite vrata, upotrebite ključ kako biste popustili navojni prsten za zaključavanje i zarotirajte navojni prsten za podešavanje u smeru suprotnom od smera kretanja kazaljke na satu kako biste vrata podigli. Kada vrata budu u ravni, zategnite navojni prsten za zaključavanje tako što ćete ga zarotirati u smeru suprotnom od smera kretanja kazaljke na satu.

### Ukoliko su vrata frižidera previše podignuta:

Otvorite vrata, upotrebite ključ kako biste zarotirali navojni prsten za podešavanje u smeru kretanja kazaljke na satu i na taj način spustili vrata. Kada vrata budu u ravni, zategnite navojni prsten za zaključavanje tako što ćete ga zarotirati u smeru suprotnom od smera kretanja kazaljke na satu.

## Zamena lampice

Predviđeno je da svaku zamenu ili održavanje LED lampica obavi proizvođač, njegov ovlašćeni servis ili lice sa sličnim kvalifikacijama.

## Početak upotrebe

- Pre prvog pokretanja frižidera, ostavite ga da miruje pola sata pre nego što ga povežete na dovod struje.
- Pre nego što u frižider stavite svežu ili smrznutu hranu, ostavite ga da radi 2-3 sata ili više od 4 sata tokom leta, kada je ambijentalna temperatura visoka.
- Ostavite dovoljno prostora za odgovarajuće otvaranje vrata i fioka.
- Slika iznad je prikazana isključivo u ilustrativne svrhe. Realna konfiguracija će zavisiti od fizičkog proizvoda ili izjave distributera.

## Saveti za uštedu energije

- Uređaj treba postaviti u najhladniji deo prostorije, dalje od uređaja koji stvaraju toplotu ili grejnih cevi, kao i direktnih sunčevih zraka.
- Pre nego što je stavite u uređaj, vrelu hranu ostavite da se ohladi do sobne temperature. Prepunjavanje uređaja primorava kompresor da radi duže. Hrana koja se zamrzava previše sporo može da izgubi na kvalitetu ili da se pokvari.
- Pobrinite se da, pre stavljanja u uređaj, hranu na odgovarajući način uvijete i da sudove obrišete tako da budu suvi. Na ovaj način redukujete formiranje leda unutar uređaja.
- Fioku za odlaganje hrane u uređaju ne treba oblagati aluminijumskom folijom, papirom za pečenje ili papirnim ubrusima. Materijali koji se koriste za oblaganje utiču na cirkulisanje hladnog vazduha, što umanjuje efikasnost uređaja.
- Organizujte i označite hranu kako biste ređe otvarali vrata uređaja i kraće tražili hranu. Odjednom izvadite sve što vam je potrebno i zatvorite vrata što pre možete.

# STRUKTURA I FUNKCIJE

## Ključne komponente

(Komora za zamrzavanje)

(Komora za rashlađivanje)

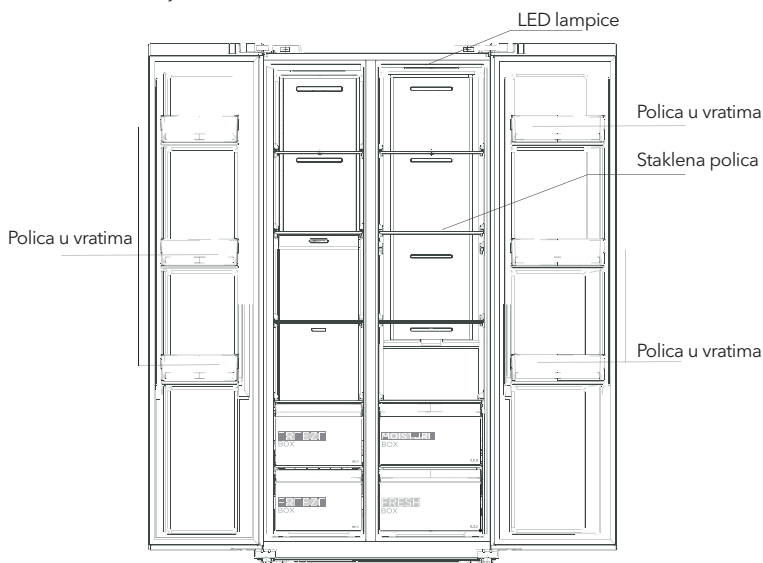

(Slika iznad je samo za referencu. Stvarna konfiguracija zavisice od fizičkog proizvoda ili izjave distributera)

### Rashladna komora

- Rashladna komora je pogodna za skladištenje raznovrsnog voća, povrća, pića i druge hrane koja se konzumira u kratkom roku, preporučeno vreme skladištenja od 3 do 5 dana.
- Hrana koja se kuva ne sme se stavljati u rashladnu komoru dok se ne ohladi na sobnu temperaturu.
- Preporučuje se da se namirnice zatvore pre nego što ih stavite u frižider.
- Staklene police se mogu podesiti nagore ili nadole za odgovarajući prostor za skladištenje i jednostavnu upotrebu.

### Komora za zamrzavanje

- Komora za zamrzavanje na niskim temperaturama može zadržati hranu svežom dugo vremena i uglavnom se koristi za skladištenje smrznute hrane i pravljenje leda.
- Komora za zamrzavanje je pogodna za skladištenje mesa, ribe, kuglica od pirinča i drugih namirnica koje se ne konzumiraju u kratkom roku.
- Komade mesa je poželjno podeliti na male komade za brzo zamrzavanje i lak pristup.
- Imajte na umu da hranu treba konzumirati u roku od kojeg je potrebno.
- Fioke, kutije za hranu, police itd. postavljene prema položaju na slici iznad su energetski najefikasnije.

**NAPOMENA:** Čuvanje previše hrane tokom rada nakon prvog priključenja na struju može negativno uticati na efekat zamrzavanja frižidera. Namirnice koje se čuvaju ne smeju da blokiraju izlaz vazduha, jer će u suprotnom takođe negativno uticati na efekat smrzavanja.

## Funkcije

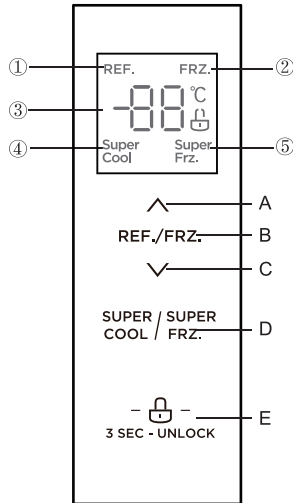

### Ekran

1. Ikonica za frižider
2. Ikonica za zamrzavanje
3. Ikonica za prikaz temperature
4. Ikonica za "super hlađenje"
5. Ikonica za "super zamrzavanje"

### Kontrolni tasteri

- A. Taster za povećanje temperature
- B. Taster za odabir zone temperature
- C. Taster za smanjenje temperature
- D. Taster za super hlađenje/  
zamrzavanje
- E. Taster za zaključavanje/otključavanje





(Slika iznad je samo za referencu. Stvarna konfiguracija zavisice od fizičkog proizvoda ili izjave distributera.)

## Uputstva za upotrebu



### 1) Ekran

- Kada se frižider uključi, ekran će se potpuno prikazati tokom 3 sekunde. U isto vreme, čuje se zvučni signal za pokretanje, nakon čega ekran prelazi na normalni prikaz rada. Prvi put kada koristite frižider, zadata temperatura za komoru za hlađenje i komoru za zamrzavanje je 5°C/-18°C, redom.
- Kada se pojavi greška, ekran prikazuje kod greške (vidi sledeću stranicu); tokom normalnog rada, ekran prikazuje postavljenu temperaturu komore za hlađenje ili komore za zamrzavanje. U normalnim okolnostima, ako nema aktivnosti na kontrolnoj ploči ili otvaranja vrata u roku od 30 sekundi, ekran se zaključava, a ikona  se gasi.

### 2) Zaključavanje/otključavanje

- U otključanom stanju, dugim pritiskom na taster za zaključavanje,  tokom 3 sekunde, ulazite u zaključano stanje.
- Logo  će svetlucati, a zvučnik će se oglasiti, što znači da je kontrolna ploča zaključana, i u tom trenutku ne možete izvršiti operaciju pritiskanja tastera.
- U zaključanom stanju, dugim pritiskom na taster za otključavanje,  tokom 3 sekunde, ulazite u otključano stanje.
- Logo  će svetlucati, a zvučnik će se oglasiti, što znači da je kontrolna ploča otključana, i u tom trenutku možete izvršiti operaciju pritiskanja tastera.

### 3) Podešavanje temperature komore za hlađenje

- Pritisnite taster za odabir temperature zone REF./FRZ., tkako biste izabrali zonu za postavljanje temperature komore za hlađenje. Ikonica REF. će se upaliti, a zatim pritisnite  ili  za podešavanje temperature komore za hlađenje. Opseg postavljanja temperature za komoru za hlađenje je od 2°C do 8°C.

Kod greške	Opis greške
<b>E1</b>	Kvar senzora temperature u komori za hlađenje
<b>E2</b>	Kvar senzora temperature u komori za zamrzavanje
<b>E5</b>	Greška u detekciji senzora odmrzavanja zamrzivača
<b>E6</b>	Greška u komunikaciji
<b>E7</b>	Greška u kolu za detekciju temperature

Napomena: Funkcija brzog zamrzavanja je dizajnirana da održi nutritivnu vrednost hrane u zamrzivaču. Može da zamrzne hranu za najkraće vreme. Ako se odjednom zamrzne velika količina hrane, preporučuje se da korisnik uključi funkciju brzog zamrzavanja i stavi hranu. U ovom trenutku se povećava brzina zamrzavanja zamrzivača, što može brzo da zamrzne hranu, efikasno zaključavaju ishranu hrane i olakšavaju skladištenje.

## ODRŽAVANJE I BRIGA O UREĐAJU

### Čišćenje celog uređaja

- Da biste unapredili efekat hlađenja i uštedu energije, redovno čistite prašinu iza frižidera i sa podloge.
- Redovno proveravajte zaptivku na vratima kako biste bili sigurni da na njoj nema prljavštine. Očistite zaptivku na vratima mekom krpom umočenom u vodu sa sapunicom ili razblaženim deterdžentom.
- Da izbegnete stvaranje neprijatnih mirisa, redovno čistite unutrašnjost frižidera.
- Pre nego što započnete sa čišćenjem unutrašnjosti frižidera, isključite ga iz struje i uklonite svu hranu, pića, police, fioke, itd.
- Za čišćenje unutrašnjosti frižidera koristite mekanu krpu ili sunder sa dve supene kašike sode bikarbone u četvrtini litre tople vode. Zatim isperite vodom i obrišite. Nakon čišćenja, otvorite vrata i, pre nego što uređaj priključite na napajanje, ostavite ga da se prirodno osuši.
- Za čišćenje teško dostupnih delova frižidera (poput uskih otvora, proreza ili uglova), preporučuje se redovno brisanje mekom krpom, mekom četkom, itd., po potrebi u kombinaciji sa nekim pomoćnim alatom (poput tankih štapića), čime se na pomenutim mestima sprečava akumuliranje kontaminanata i bakterija.
- Ne upotrebljavajte sapun, deterdžent, abrazivni prah za čišćenje, sredstva za čišćenje u spreju, itd., jer pomenuta sredstva mogu dovesti do stvaranja neprijatnih mirisa u unutrašnjosti frižidera ili kontaminiranja hrane.
- Policu za flaše, police i fioke očistite pomoću meke krpe navlažene vodom sa sapunicom ili razblaženim deterdžentom. Osušite mekom krpom ili ostavite da se prirodno osuši.
- Spoljašnje površine frižidera prebrišite mekom krpom umočenom u vodu sa sapunicom, deterdžentom, itd., a zatim osušite krpom.
- Ne upotrebljavajte tvrde četke, čelične žice za čišćenje, žičane četke, abrazivna sredstva (poput pasta za zube), organske rastvarače (poput alkohola, acetona, ulja banane itd.), ključalu vodu, kiselu ili alkalna sredstva prilikom čišćenja frižidera, s obzirom da navedena sredstva mogu da oštete površine i unutrašnjost frižidera. Ključala voda i organski rastvarači, poput benzena, mogu da deformišu ili oštete delove od plastike.
- Tokom čišćenja, nemojte površine direktno ispirati vodom ili drugim tečnostima, kako biste izbegli pojavu kratkog spoja ili oštećenja materijala koji pružaju električnu izolaciju, izazvanih potapanjem.



Prilikom otapanja i čišćenja, iskopčajte frižider iz struje.

## Čišćenje polica u vratima, kutije za voće i povrće, i fioke

- Prateći pravac strelice prikazane na sledećoj slici, obema rukama pritisnite policu i gurnite je ka gore, a zatim je izvadite.
- Nakon što operete izvađenu policu, njenu visinu možete podesiti u skladu sa Vašim potrebama. Prilikom čišćenja, savetuje se upotreba mekih krpa ili sundera umočenih u vodu i nekorozivne neutralne deterdžente. Na kraju, zamrzivač treba očistiti čistom vodom i suvom krpom. Pre nego što uključite uređaj, ostavite otvorena vrata, kako bi se on prirodno osušio.
- Ne upotrebljavajte tvrde četke, čelične žice za čišćenje, žičane četke, abrazivna sredstva poput pasta za zube, organske rastvarače (poput alkohola, acetona, ulja banane itd.), ključalu vodu, kisela ili alkalna sredstva prilikom čišćenja frižidera, s obzirom da navedena sredstva mogu da oštete površine i unutrašnjost frižidera.

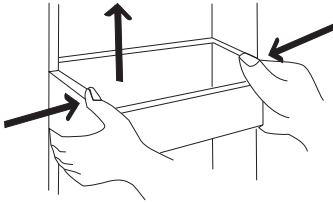

Slika iznad je prikazana isključivo u ilustrativne svrhe. Realna konfiguracija će zavisiti od konkretnog proizvoda ili izjave distributera

## Čišćenje staklene police

- S obzirom na to da najdublji deo frižidera, koji je u kontaktu sa policama, ima zaštitno udubljenje, najpre morate podići police ka gore, a tek zatim ih možete izvaditi.
- Podesite ili očistite police u skladu sa Vašim potrebama. Za čišćenje se preporučuje upotreba mekih krpa ili sundera potopljenih u vodu i nekorozivnih, neutralnih deterdženata. Na kraju, zamrzivač očistite čistom vodom i prebrišite suvom krpom. Pre nego što uređaj povežete na struju, ostavite otvorena vrata kako bi se prirodno osušio. Ne upotrebljavajte tvrde četke, čelične žice za čišćenje, žičane četke, abrazivna sredstva poput pasta za zube, organske rastvarače (poput alkohola, acetona, ulja banane itd.), ključalu vodu, kisela ili alkalna sredstva prilikom čišćenja frižidera, s obzirom da navedena sredstva mogu da oštete površine i unutrašnjost frižidera.

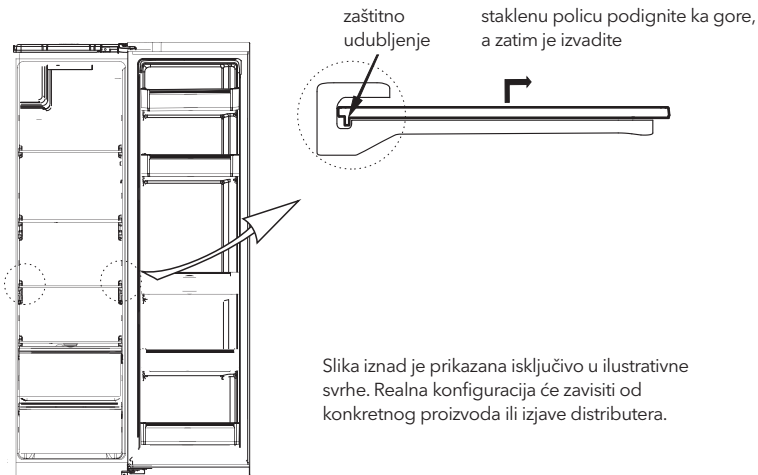

Slika iznad je prikazana isključivo u ilustrativne svrhe. Realna konfiguracija će zavisiti od konkretnog proizvoda ili izjave distributera.

## Otapanje

- Frižider je napravljen po principu rashlađivanja vazduha i, stoga, poseduje automatsku funkciju otapanja. Led koji se formira usled promene godišnjih doba ili temperature može se i ručno ukloniti iskopčavanjem uređaja iz napajanja ili brisanjem suvom krpom.

## Prestanak rada uređaja

- Nestanak struje: U slučaju nestanka struje, čak i u toku letnjih meseci, hrana unutar uređaja se u njemu može držati i po nekoliko sati; tokom nestanka struje, otvaranje vrata uređaja je potrebno svesti na minimum, a u uređaj se ne sme stavljati dodatna sveža hrana.
- Dugo nekorišćenje: Uređaj je potrebno iskopčati iz struje, a zatim očistiti; vrata je potrebno ostaviti otvorena kako bi se sprečilo stvaranje neprijatnih mirisa.
- Premeštanje: Pre prenošenja frižidera, izvadite sve stvari iz uređaja i pričvrstite staklene razdeonike, odeljak za povrće, fioke komore za zamrzavanje i sl. selotejpom i zategnite nožice za nivelisanje; zatvorite vrata i pričvrstite ih selotejpom. Prilikom premeštanja, uređaj se ne sme postavljati tako da bude u obrnutom ili horizontalnom položaju i ne sme biti izložen vibracijama; nagib prilikom prenošenja ne sme da bude veći od 45°.



Kada ga uključite, uređaj treba da neprekidno radi. Generalno, rad uređaja se ne sme prekidati; u suprotnom, može doći do umanjenja radnog veka uređaja

## OTKLANJANJE PROBLEMA

Sledeće jednostavne probleme možete pokušati da sami rešite. Ukoliko ih nije moguće rešiti, obratite se sektoru postprodaje.

Uređaj ne radi	Proverite da li je uređaj povezan na struju ili da li je kontakt utikača sa utičnicom dobar Proverite da li je napon prenizak Proverite da li je došlo do nestanka struje ili iskakanja prekidača
Neprijatni miris	Hranu koja ima intenzivne mirise potrebno je čvrsto obmotati Proverite da li je hrana počela da se kvari Očistite unutrašnjost frižidera
Dugotrajan rad kompresora	Normalno je da frižider duže radi tokom leta, kada je ambijentalna temperatura povišena Ne preporučuje se da se odjednom stavi prevelika količina hrane u uređaj Ne stavljajte hranu u uređaj dok se prethodno ne ohladi Često otvaranje vrata frižidera
Lampica ne svetli	Proverite da li je frižider priključen na struju i da li je lampica oštećena Neka zamenu sijalice obavli stručno lice
Vrata frižidera se ne mogu zatvoriti na odgovarajući način	Ambalaža sa hranom blokira vrata uređaja Stavljena je prevelika količina hrane Frižider je nagnut
Glasni zvuci	Proverite da li je pod ravan i da li je frižider stabilan Proverite da li je dodatna oprema postavljena na odgovarajućim mestima
Zaptivka na vratima ne omogućava hermetičko zatvaranje	Uklonite strane elemente sa zaptivke za vrata Zagrejte zaptivku za vrata, a zatim je ohladite kako biste je vratili u prethodni oblik (ili, da biste je zagrejali, produvajte zaptivku električnim fenom ili je zagrejte vrelom krpom)



Prelivanje posude za vodu	U komori ima previše hrane ili hrana koja se drži u uređaju sadrži previše vode, što za rezultat ima intenzivno otapanje Vrata nisu dobro zatvorena, što za rezultat ima hvatanje inja usled upliva vazduha i povećano stvaranje vode usled otapanja
Pregrejano kućište	Toplota ugrađenog kondenzatora se rasipa kroz kućište, što je normalna pojava. Kada se kućište pregreje usled visoke ambijentalne temperature, prevelike količine hrane ili prestanka rada kompresora, preporučuje se neprekidna ventilacija, kojom se omogućava rasipanje toplote
Formiranje površinskog kondenza	Formiranje kondenza na spoljašnjim površinama i zaptivkama na vratima frižidera predstavlja normalnu pojavu kada je koncentracija vlage u prostoriji previsoka. Jednostavno obrišite kondenz čistom krpom.
Neuobičajena buka	Zujanje: Tokom rada, kompresor može da zuji, što se posebno glasno čuje na početku i na kraju rada. Ova pojava je normalna. Škripanje: Rashladno sredstvo koje cirkuliše unutar uređaja može da proizvodi škripu, što predstavlja normalnu pojavu.

## Upozorenja u vezi sa odlaganjem



Rashladno sredstvo i penušavo sredstvo ciklopentan, koji se upotrebljavaju u frižideru, su zapaljivi. Stoga, prilikom odlaganja, frižider treba držati dalje od svakog izvora plamena, a umesto odlaganja sagorevanjem, potrebno je da rekuperaciju obavi specijalizovana kompanija za rekuperaciju, sa odgovarajućim kvalifikacijama, čime se sprečava nastanak štete po životnu sredinu ili drugih opasnosti.



Prilikom odlaganja frižidera, razmontirajte vrata i uklonite zaptivku za vrata, kao i police; vrata i police stavite na odgovarajuće mesto, kako biste sprečili zatvaranje dece u unutrašnjosti uređaja.



Pravilno odlaganje ovog proizvoda:

Ova oznaka ukazuje da ovaj proizvod u EU ne treba odlagati zajedno sa ostalim otpadom iz domaćinstva. Kako biste sprečili potencijalnu štetu po životnu sredinu ili zdravlje ljudi nastalu nekontrolisanim odlaganjem otpada, odgovorno ga reciklirajte kako biste promovisali održivu ponovnu upotrebu materijalnih resursa. Molimo Vas da svoj polovni uređaj vratite putem sistema za vraćanje i prikupljanje otpada ili da kontaktirate maloprodajni objekat u kom ste proizvod kupili. Ovim putem se proizvod može reciklirati na način bezbedan po životnu sredinu.

TESLA

[tesla.info](https://tesla.info)

