

TESLA

# WASHING MACHINE

WF121490M

## User Manual

ENG

BiH/  
CG

GR

HR

HU

SRB



Product images are for illustrative purposes only and may differ from the actual product.

# SAFETY INSTRUCTIONS

Please read the following safety information thoroughly and follow it strictly to minimize the risk of fire or explosion, electric shock and to prevent property damage, personal injury or loss of life. Failing to follow these instructions shall void any warranty.

## **WARNING!**

This combination of symbol and signal word indicates a potentially dangerous situation which may result in death or serious injuries unless it's avoided.

## **CAUTION!**

This combination of symbol and signal word indicates a potentially dangerous situation which may result in slight or minor injuries or damage to property and the environment.

## **NOTE**

This combination of symbol and signal word indicates a potentially dangerous situation which may result in slight or minor injuries.

## **WARNING!**

### **The electric shock!**

- If the supply cord is damaged, it must be replaced by the manufacturer its service agent or similarly qualified persons in order to avoid a hazard.
- If the machine is damaged, it must not be operated unless repaired by the manufacturer, its service agent or similarly qualified persons. Risk of electric shock!
- The appliance can be used by children aged from 8 years and above and persons with reduced physical, sensory or mental capabilities or lack of experience and knowledge if they have been given supervision or instruction concerning use of the appliance in a safe way and understand the hazards involved. Children shall not play with the appliance. Cleaning and user maintenance shall not be made by children without supervision.
- Children should be supervised that they do not play with the appliance.
- Children 3 years and under shall be kept away from the appliance or continuously supervised.
- Animals and children may climb into the machine. Check the machine before every operation.
- Do not climb or sit on the appliance.

### **Installation location and surrounding**

- All washing and additional substances are to be kept in a safe place out of the reach of children.
- Do not install the machine on a carpet floor. The obstruction of the openings by a carpet can damage the machine.
- Keep the appliance clear from heating sources and direct sunlight to avoid plastic and rubber parts to corrode.
- Do not use the appliance in humid environments or rooms containing explosive or caustic gas. In case of water leakage or water splashes let the appliance dry in the open air.
- The appliance must not be installed behind a lockable door, a sliding door or a door with a hinge on the opposite side to that of the washing machine.
- Do not operate the machine in rooms with a temperature of below 5°C. This can cause damages to parts of it. If it is unavoidable, make sure to drain the water completely from the appliance after every use (see „Maintenance - Cleaning of drain pump filter“) to avoid damages caused by frost.
- Never use flammable sprays or substances in the immediate proximity of the appliance.

### **Installation**

- Remove all packaging material and transport bolts before using the appliance. Otherwise, serious damage may result.
- This appliance is equipped with a single inlet valve and can be connected to the cold water supply only.

- Mains plug must be accessible after installation.
- Before washing clothes for the first time, the product shall be operated once throughout all the procedures without any clothes inside.
- Before using the washing machine, the product shall be calibrated.
- Do not put any excessively heavy objects on the appliance, like water containers or heating devices.
- The new hose-sets supplied with the appliance are to be used and that old hose-sets should not be reused.
- Max. Inlet water pressure 1 MPa. Min. inlet water pressure 0.05 MPa.

### Electrical connection

- Make sure the supply cable is not trapped by the machine, it can get damaged.
- Connect the product to a grounded outlet protected by a fuse complying with the values in the " Technical specifications" table. The grounding installation has to be made by a qualified electrician. Ensure that the machine is installed in accordance with the local regulations.
- Water and electrical connections must be carried out by a qualified technician in accordance with the manufacturer's instructions and local safety regulations.

### WARNING!

- Don't use multiple plugs or extension cords.
- The appliance must not have an external switching device such as a timer or connected to a circuit that is regularly switched on and off.
- Do not pull the plug out of the mains outlet if there is flammable gas around.
- Never pull out power plug with wet hands.
- Always pull at the plug, not at the cable.
- Always unplug the appliance if it is not being used.

### Water connections

- Check the connections of the water inlet tubes, the water tap and the outlet hose for possible problems due to changes of water pressure. If the connections loosen or leak close the water tap and get it repaired. Do not use the appliance before the pipes and hoses are installed properly by qualified persons.
- Glass door may become very hot during the operation. Keep children and pets far away from the machine while it is operating.
- The water inlet and outlet hoses have to be safely installed and remain undamaged. Otherwise, water leakage can occur.
- Do not remove the drain pump filter while there is still water in the appliance. Big quantities of water can leak out, and there is a risk of scalding due to hot water.

### Operation and maintenance

- Never use any flammable, explosive or toxic solvents. Do not use gasoline and alcohol etc. as detergents. Only select detergents that are suitable for machine washing.
- Make sure that all pockets are emptied. Sharp and rigid items such as coins, brooches, nails, screws, stones etc. may cause serious damages to this machine.
- Remove all objects from pockets such as lighters and matches before use the appliance.
- Thoroughly rinse items that have been washed by hand.
- Items that have been soiled with substances such as cooking oil, acetone, alcohol, petrol, kerosene, spot removers, turpentine, wax and wax removers should be washed in hot with an extra amount of detergent before being dried in the appliance.
- Items containing foam rubber (latex foam), shower caps, water proof textiles, rubber backed articles and clothes or pillows fitted with foam rubber pads should not be dried in the machine
- Fabric softeners or similar products should be used as recommended in their instructions.
- Never try to open the door forcefully. The door will unlock shortly after the end of a cycle.
- Please do not close the door with excessive force. If it is found difficult to close the door, please check if the clothes are properly inserted and distributed.
- Always unplug the appliance and close the water tap before cleaning and maintenance and after each use.
- Never pour water over the appliance for cleaning purpose. Risk of electric shock!
- Repairs shall only be carried out by the manufacturer, its service agent or similarly qualified persons in order to avoid a hazard. The producer will not be responsible for damages caused by the intervention of not authorized persons.

**Transport**

- Before Transport:
  - Bolts shall be reinstalled to the machine by a specialized person
  - Accumulated water shall be drained out of the machine
- This appliance is heavy. Transport with care. Never hold any protruding part of the machine when lifting. The machine door cannot be used as a handle.

**INTENDED USE**

The product is intended only for home use and for textiles in household amounts suitable for machine washing and drying. This appliance is for indoor use only and not intended for built in use. Only use according to these instructions. The appliance is not intended for commercial use. Any other use is considered as improper use. The producer is not responsible for any damage or injuries that may result of it.

- This appliance is intended to be used in household and similar applications such as:
  - Staff kitchen areas in shops, offices and other working environments;
  - Farm houses;
  - By clients in hotels, motels and other residential type environments;
  - Bed and breakfast type environments;
  - Areas for communal use in blocks of flats or in laundrettes.

# INSTALLATION

## Product Description

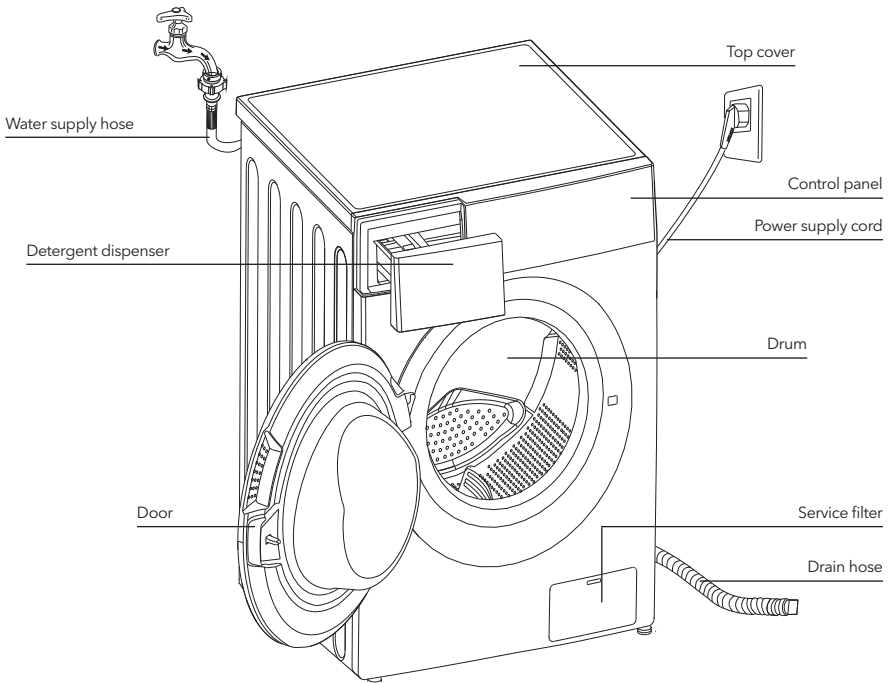

### NOTE

The product line chart is for reference only, please refer to real product as standard.

### Accessories



Transport hole plug



Supply hose  
cold water



Owner's manual

### Installation area

#### WARNING!

- Stability is important to prevent the product from wandering! Make sure the machine is standing leveled and stable.
- Make sure that the product does not stand onto the power cord.
- Make sure to maintain the minimum distances from the walls as shown in the picture

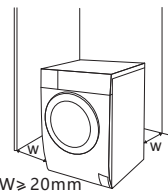

Before installing the machine, the location characterized as follows shall be selected:

1. Rigid, dry, and level surface
2. Avoid direct sunlight
3. Sufficient ventilation
4. Room temperature is above 0°C
5. Keep far away from the heat sources such as coal or gas burning appliances.



### Unpacking the washing machine

#### WARNING!

- Packaging material (e.g. Films, Styrofoam) can be dangerous for children.
- There is a risk of suffocation! Keep all packaging well away from children.

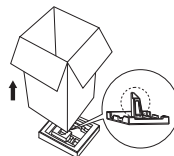

1. Remove the cardboard box and styrofoam packing.
2. Lift the washing machine and remove the base packing. Make sure the small triangle foam is removed with the bottom one together. If not, lay the unit down with side surface, then remove the small foam from the unit bottom manually.
3. Remove the tape securing the power supply cord and drain hose.
4. Remove the inlet hose from the drum.

### Remove transport bolts

#### WARNING!

You must remove the transport bolts from the backside before using the product.



Loosen the 4 transport bolts with a spanner

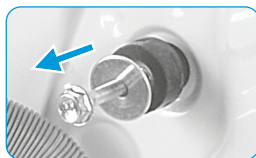

Remove the bolts including the rubber parts and keep them for future use.

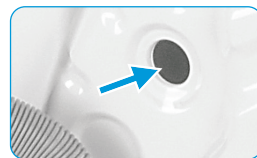

Close the holes using transport hole plugs

### Levelling the washing machine

#### WARNING!

The lock nuts on all four feet must be screwed tightly against the housing.

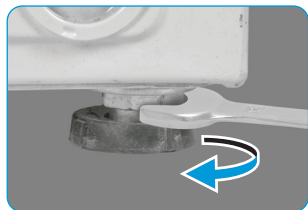

1. Loosen the lock nut.
2. Turn the foot until it reaches the floor.
3. Adjust the legs and lock the nuts with a spanner. Make sure the machine is level and steady.

## Connect Water Supply Hose

### ⚠ WARNING!

- To prevent leakage or water damage, follow the instructions in this chapter!
- Do not kink, crush, modify or sever water inlet hose.

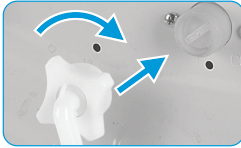

Connect the water supply hose to the water inlet valve and a water tap with cold water as indicated.



### ☰ NOTE

Connect manually, do not use tools. Check if the connections are tight.

## Drain Hose

### ⚠ WARNING!

- Do not kink or protract the drain hose.
- Position drain hose properly, otherwise damage might result of water leakage.

There are two ways to place the end of drain hose:

1. Put it into the water trough.

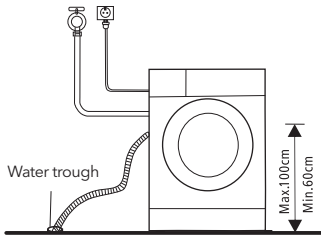

2. Connect it to the branch drain pipe of the trough.

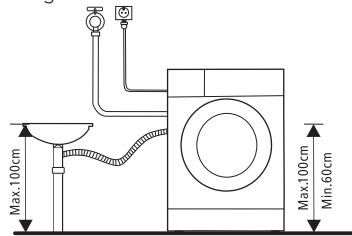

# OPERATIONS

## Quick Start

### ⚠ CAUTION!

- Before washing, please make sure it's installed properly.
- Your appliance was thoroughly checked before it left the factory. To remove any residual water and to neutralize potential odors, it's recommended to clean your appliance before first use. For this reason, start the Cotton program at 90°C without laundry and detergent.

### ☰ CALIBRATION

It's recommended to calibrate the washing machine, so that provide the best performance.

The appliance is able to detect the amount of laundry loaded. This function is optimizing the product performance by minimizing energy and water consumption, saving you money and time. For this reason it's recommended to calibrate the appliance for best use.

1. Remove all accessories from the drum and close the door;
2. Insert the mains plug to the socket;
3. Switch on the washing machine and press "Delay" and "Temp." simultaneously for 10 seconds until "t19" is displayed;
4. Press ▷|| start the appliance and wait till "\*\*\*\*\*" is displayed.

### 1. Before Washing

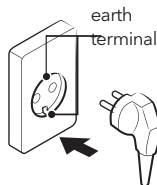

Plug in

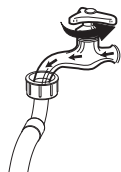

Open tap

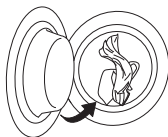

Load

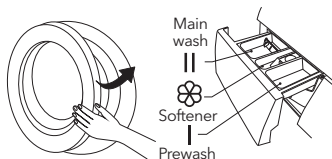

Close door

Add detergent



**NOTE**

Detergent need to be added in compartment I if the pre-wash function is selected.

### 2. Washing



Power On

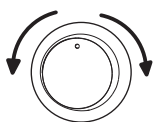

Select program

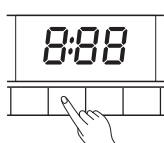

Select function or remain default settings



Start up

### 3. After Washing

Buzzer beep or "End" on display.

## Before Each Washing

- The ambient temperature of the washing machine should be 5-40°C. If used under 0°C, the inlet valve and draining system may be damaged. If the machine is installed under freezing conditions, it should be transferred to normal ambient temperature to ensure the water supply hose and drain hose can unfreeze before use.
- Please check your laundry care labels and the detergent use instructions before wash. Use non-foaming or less-foaming detergent suitable for machine washing properly.

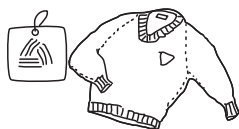

Check the care label

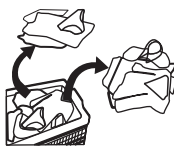

Sort laundry according to color and textile type



Take all items out of the pockets

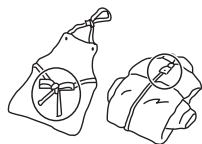

Tie together long textile strips and belts, close zips and button



Put small items into a laundry bag



Turn easy-pilling and long-pile fabric inside out



**WARNING!**

- Do not wash or dry articles that have been cleaned in, washed in, soaked in, or dabbed with combustible or explosive substances like wax, oil, paint, gasoline, alcohol, kerosene, and other flammable materials.
- Washing single clothes items may easily create big eccentricity and cause alarm due to unbalance. Therefore it is suggested to add one or two more laundry items to the wash so that spin can be done smoothly.

## Detergent Dispenser

- I Prewash detergent
- II Main wash detergent
- ☼ Softener
- ☼ Release button to pull out the dispenser

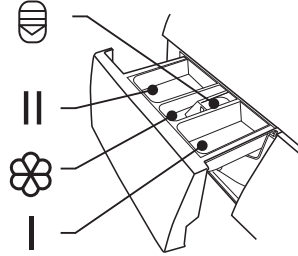

**CAUTION!**

Detergent only need to be added in "compartment I" after selecting pre-wash function.

Program	I	II / ☼	☼
Cotton	○	●	○
Synthetic	○	●	○
Mix	○	●	○
Bed Linen	○	●	○
Baby Care	○	●	○
20°C		●	○
Drum Clean			

Program	I	II / ☼	☼
Spin Only			
Rinse & Spin			○
Wool		●	○
ECO 40-60		●	○
Sterilization		●	○
Quick 15'		●	○

● Means must      ○ Means optional

## Detergent Recommendation

Recommended washing detergent	Wash cycles	Washing temp.	Type of laundry and textile
Heavy-duty detergent with bleaching agents and optical brighteners	Cotton, ECO 40-60, Mix, Bed Linen	20/30/40/60	White laundry made from boil-proof cotton or linen
Colour detergent without bleaching agent and optical brighteners	Cotton, Mix, Bed Linen	Cold/20/30/40	Coloured laundry made from cotton or linen
Color or mild detergent without optical brighteners	20°C, Synthetic	20	Coloured laundry made from easy care fibres or synthetic materials
Mild washing detergent	Synthetic	20/30	Delicate textiles, silk, viscose
Special wool detergent	Wool	20/30	Wool

### NOTE

- Agglomerating or ropy detergent or additive can be diluted in some water before pouring it into the detergent dispenser, to avoid its inlet to get blocked and thus cause a water overflow.
- Please choose the suitable type of detergent to get a maximum of washing performance and a minimum of water and energy consumption
- To achieve the best cleaning result a proper detergent dosing is important.
- Use a reduced detergent amount if the drum is not filled completely.
- Always adjust the amount of detergent to the water hardness, if your tap water is soft, use less detergent.
- Dose according to how dirty your laundry is, less dirty clothes require less detergent.
- Highly concentrated (compact detergent) requires particularly accurate dosing.

Following symptoms are a sign of detergent overdosing:

- heavy foam formation
- poor washing and rinsing result

Following symptoms are a sign of detergent underdosing:

- laundry turns grey
- built-up of limescale deposits on the drum, the heating element and/or the laundry

## Control Panel

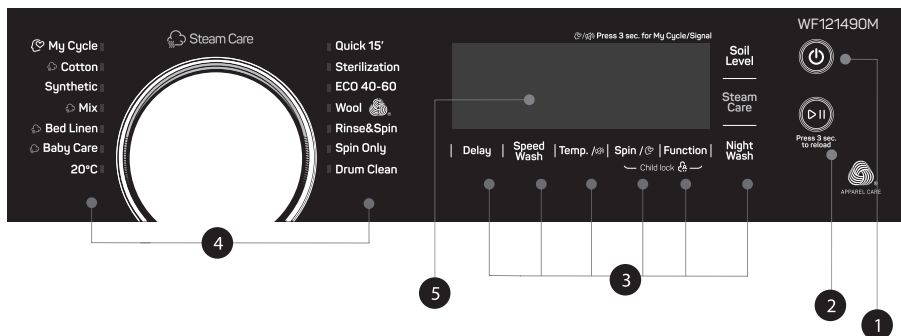

- 1. Power**  
Product is on/off.
- 2. Start/Pause**  
Press the button to start or pause the washing cycle.
- 3. Option**  
This allows you to select an additional function and will light when selected.
- 4. Programmes**  
Available according to the laundry type.
- 5. Display**  
The display shows the settings, estimated time remaining, options, and status messages for your washer. The display will remain on through the cycle.

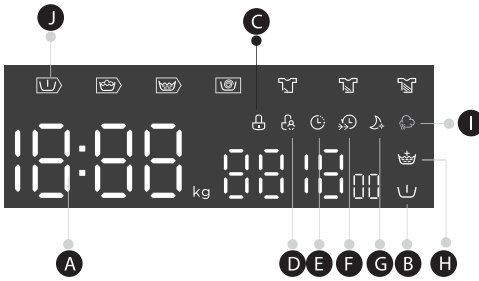
**A** Display

Wash Time	Delay Time
125	2h
Speed	Error
400	E 30
End	Temp.
End	30

**B** Pre Wash**C** Door Lock**D** Child Lock**E** Delay**F** Speed Wash**G** Night Wash**H** Extra Rinse**I** Steam Care**J** Pre Wash-Wash-Rinse-Spin

## Programs

Program	Load(kg)	Default Time
Cotton	12.0	3:39
Synthetic	6.0	3:18
Mix	12.0	1:20
Bed Linen	12.0	1:48
Baby Care	12.0	1:42
20°C	6.0	1:01
Drum Clean	-	1:18
Spin Only	12.0	0:12
Rinse&Spin	12.0	0:20
Wool	2.0	1:07
ECO 40-60	-	4:00
Sterilization	6.0	2:27
Quick 15'	2.0	0:15

### NOTE

The parameters in this table are only for user's reference. The actual parameters may be different with the parameters in above mentioned table.

Cycle	Nominal capacity in kg	Temperature setting	Cycle duration in h:min	Energy consumption in kWh/cycle	Water consumption in L/cycle	Highest washing temperature °C <sup>1)</sup>	Residual moisture in % / Spin speed in rpm <sup>2)</sup>
20°C	6.0	20	1:01	0.206	58	20	65% / 1000
Cotton 60°C	12.0	60	3:39	1.910	99	60	53% / 1400
MIX	12.0	40	1:20	0.988	99	40	70% / 800
Quick 15'	2.0	Cold	0:15	0.030	31	Cold	70% / 800
Bed Linen	12.0	40	1:48	1.037	99	40	65% / 1000
ECO 40-60 <sup>3)</sup>	12.0	-	4:00	1.186	82	39	53.9% / 1350
	6.0	-	3:00	0.618	58	34	53.9% / 1350
	3.0	-	3:00	0.253	47	27	53.9% / 1350

- The above data is for reference only, and the data may change due to different actual use conditions.
- The valves given for programmes other than the ECO 40-60 programme are indicative only.
- Concerning to EN 60456:2016+A11:2020 With(EU) 2019/2014, (EU) 2019/2023, (EU) 2021/340, (EU) 2021/341,  
The EU energy efficiency class is: A  
Energy test program: ECO 40-60. Other as the default.  
Half load for 12.0kg machine:6.0kg.  
Quarter load for 12.0kg machine:3.0kg.

## Programs

Programs are available according to the laundry type.

Programs	
Cotton	Hard-wearing textiles, heat-resistant textiles made of cotton or linen.
Synthetic	Wash synthetic articles, for example: shirts, coats, blending. While washing the knitting textiles, detergent quantity shall be reduced due to its loose string construction and easily forming bubbles.
Baby Care	Washing the baby's clothes, it can make the baby's wear cleaner and make the rinse performance better to protect the baby skin.
Mix	Mixed load consisting of textiles made of cotton and synthetics.
Bed Linen	This program is specially designed for washing duvet coats.
20°C	20°C default, can choose cold water.
ECO 40-60	Default 40°C, not selectable, suitable for laundry washing at about 40°C-60°C.
Quick 15'	Extra short programme approx, suitable for lightly soiled washing as a small amounts of laundry.
Sterilization	Keep the washing temperature above 60 degrees for more than 30 minutes, effectively remove harmful bacteria.

Wool	Hand or machine-washable wool or richwool textiles. Especially gentle wash programme to prevent shrinkage, longer programme pauses (textiles rest in wash liquor).
Spin Only	Extra spin with selectable spin speed.
Rinse&Spin	Extra rinse with spin
Drum Clean	Specially set in this machine to clean the drum and tube. It applies 90 °C high temperature sterilization to make the clothes washing more green. When this programme is performed, the clothes or other washing cannot be added. When proper amount of chlorine bleaching agent is put in, the barrel cleaning effect will be better. The customer can use this programme regularly according to the need.

<sup>1)</sup>The highest temperature reached by the laundry in the wash cycle for at least 5 minutes.

<sup>2)</sup>Residual moisture after the wash cycle in water content percent and the spin speed at which this was achieved.

<sup>3)</sup>The ECO 40-60 programme is able to clean normally soiled cotton laundry declared to be washable at 40°C or 60°C, together in the same cycle. This programme is used to assess the compliance with the regulation (EU) 2019/2014, (EU) 2019/2023, (EU)2021/340, (EU) 2021/341

The most efficient programmes in terms of energy consumption are generally those that perform at lower temperatures and longer duration.







































Loading the household washer up to the capacity indicated for the respective programmes will contribute to energy and water savings.









Noise and remaining moisture content are influenced by the spinning speed: the higher the spinning speed in the spinning phase, the higher the noise and the lower the remaining moisture content.

### ! CAUTION!

If there is any break in the power supply while the machine is operating, a special memory stores the selected programme. The machine will continue the programme when the power supply is re-established.

## Option

Cycle	Default Temp. (°C)	Default spin speed in rpm	Additional Functions
Wash cycles		1400	
Cotton	40	800	     
Synthetic	40	800	    
Mix	40	800	     
Bed Linen	40	1000	    
Baby Care	60	1000	    
20°C	20	1000	   
Drum Clean	90	--	 
Spin Only	--	1000	 
Rinse&Spin	--	1000	  

Cycle	Default Temp. (°C)	Default spin speed in rpm	Additional Functions
Wool	40	600	 ,  , 
ECO 40-60	--	1400	
Sterilization	70	800	 ,  , 
Quick 15'	--	800	 , 

### NOTE

- For the maximum spin speed, program time, and other details of the ECO 40-60 program, please refer to the content on the Product Fiche page.
- If an adjustment is not possible for a cycle, the table shows which cycle offers which options for adjustment.

**Temp.** When needed, the washing temperature can be adjusted by pressing the tempera button in the following steps: Cold - 20°C - 30°C - 40°C - 60°C - 90°C.

**Speed** When needed, the spinning speed can be adjusted pressing the Speed button in the following steps: : 1400: 0-400-600-800-1000-1200-1400

**Delay** Set the Delay function:

- Select a program
- Press the Delay button to choose the time(the delaying time is 0-24 H.)
- Press [Start/Pause] to start the delay operation



To cancel the Delay function, press the "Delay" button before starting the program until the display shows 0 h. If the program has already started, switch the appliance off and afterwards on and select a new programme.

**Pre Wash** Extra washing function before the main washing cycle starts to increase the washing performance. Note: Detergent needs to be added to the compartment 1.

**Extra Rinse** The laundry will undergo an extra rinse after selecting this function.

**Soil Level** The washing time will increase or decrease after you select it.

**Speed Wash** The function can decrease the washing time.

**My Cycle** To memory the frequently used programme. After choosing the programme and setting the options, press [Spin] 3 sec. before start to wash.The default setting course is Cotton.

**Steam Care** Steam Care function can be selected by choose "Cotton"/"Mix"/"Bed Linen" and "Baby Care". The customers can see the steam in the drum when operate Steam Care function.

**Night Wash**

If selected spinspeed is more than 800rpm , then change to 800rpm, meanwhile cancel the button sound.

**Child Lock**

This function is meant to keep children from misusing the controls.

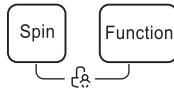

Press [Spin] and [Function] simultaneously for 3 sec until the buzzer beep. The child lock indicator switches on.

**CAUTION!**

When the Child Lock is activated, the display will alternately show "CL" and the remaining time. Pressing any other button will cause the Child Lock indicator to flash for 3 sec.

When the program ends, "CL" and "END" will alternate on the display for 10 sec, then the indicator will flash for 3 sec.

The Child Lock deactivates the function of all buttons except the On/Off button and the Child lock button! Only the simultaneous pressing of the two buttons [Spin] and [Function] can deactivate the Child Lock! Please deactivate the Child Lock before selecting a new program!

**Mute the buzzer**

Choose the Programme

Press the [Temp./rpm] button for 3sec., the buzzer is mute.

To act the buzzer function, press the button again for 3 seconds. The setting will be kept until the next reset.

**CAUTION!**

After Muting the buzzer function, the sounds will not be activated any more.



Press 3 sec. to reload

**Reload**

This operation can be executed during the washing progress. When the drum is still rolling and there is large amount of water with high temperature in the drum.

The state is unsafe and the door cannot be opened forcefully. To press [Start/Pause] for 3 sec. to reload, and start the clothes adding in the midway function. Please follow the steps as below:

1. Wait until the drum stops rotation.
2. The door lock is unlocked.
3. Close the door when the clothes are reloaded and press the [▷||] button.



Press [▷||] 3sec.



Reload the clothes



Start

**CAUTION!**

Don't use the Reload function when the water level over the edge of the inner tub or the temperature is higher.

# MAINTENANCES

## Cleaning And Care



### WARNING!

Always unplug the appliance and close the water tap before cleaning and maintenance.

### Cleaning The Cabinet

Proper maintenance on the washing machine can extend its working life. The surface can be cleaned with diluted non-abrasive neutral detergents when necessary. If there is any water overflow, use a cloth to wipe it off immediately. Never use sharp items to clean the appliance.



### CAUTION!

Never use abrasive or caustic agents, formic acids or its diluted solvents or similar substances, like alcohol or chemical products.

### Cleaning The Drum

Any rust stains left inside the drum by metal articles must be removed immediately using chlorine-free detergents. Never use steel wool for cleaning the drum!



### NOTE

Keep any laundry away from the machine while cleaning the drum.

### Cleaning the Door Seal and Glass

Wipe the glass and seal after each wash to remove lint and stains. If lint builds up it can cause leakages. Remove any coins, buttons and other objects from the seal after each wash. Clean the Door Seal and Glass every month to ensure the normal operation of the appliance.

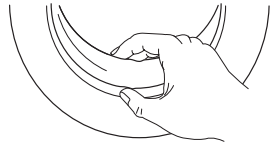

### Cleaning The Inlet Filter



### NOTE

Diminishing water flow is a sign that the filter need to be cleaned.

1. Close the tap and remove the water supply hose from it.
2. Clean the filter with a brush.
3. Unscrew the water supply hose from the backside of the machine. Pull out the filter with long nose pliers.
4. Use a brush to clean the filter.
5. Reinstall the filter to the water inlet and reconnect the water supply hose.
6. Clean the Inlet filter every 3 months to ensure the normal operation of the appliance.

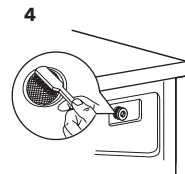
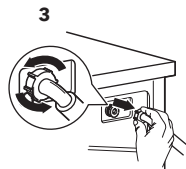
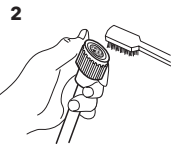
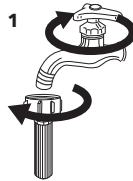



### Clean The Detergent Dispenser

1. Press down the release [  ] on the softener cover and pull the dispenser drawer out of the recess. Clean the inside of the recess with a brush.
2. Lift the softener cover off the dispenser drawer and wash both items with water.
3. Restore the softener cover and push the drawer back into the recess.

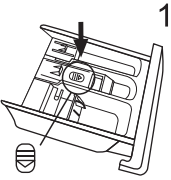

Press the release and remove the dispenser drawer

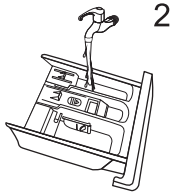

Clean the dispenser drawer and the softener cover under water

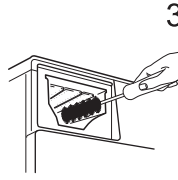

Clean the recess with an soft brush

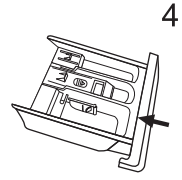

Insert the dispenser drawer

#### NOTE

- Do not use abrasive or caustic agents to clean plastic parts.
- Clean the detergent dispenser every 3 months to ensure the normal operation of the appliance.

### Cleaning The Drain Pump Filter

#### WARNING!

- Make sure that the machine has finished the washing cycle and is empty. Switch it off and unplug it before cleaning the drain pump filter.
- Be careful of hot water. Allow the water to cool down. Risk of scalding!
- Clean the filter periodically every 3 months to ensure the normal operation of the appliance.

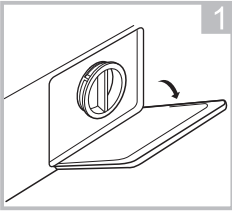

Open the lower cover cap

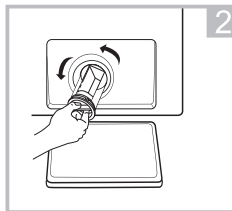

Open the filter by turning to the counter clockwise

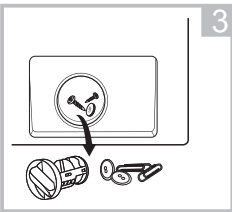

Remove extraneous matter

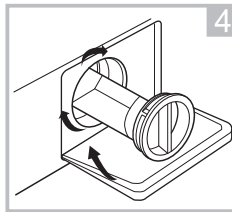

Close the lower cover cap

#### CAUTION!

When the appliance is in use and depending on the programme selected there can be hot water in the pump. Never remove the pump cover during a wash cycle, always wait until the appliance has finished the cycle, and is empty. When replacing the cover, ensure it is securely re-tightened.

## Troubleshooting

Whenever there is a problem with the appliance, check if you can solve it following the tables below. If the problem persists, please contact the customer service.

Description	Possible cause	Solution
Appliance does not start	Door is not closed properly Clothes are stuck.	Close the door properly and restart. Check the laundry.
Door can't be opened	Safety protection is activated.	Disconnect the power, restart the product
Water leakage	Connections are not tight enough.	Check and fasten the water inlet pipe. Check and clean the outlet hose.
Detergent residues in the detergent dispenser	Detergent is damp and/or clotted.	Clean and wipe the detergent dispenser dry.
Indicator or display does not work	PC board or harness have connection problems.	Switch off the power and check if the mains plug is connected properly.
Abnormal noise	Fixing bolts still in place. Floor is not solid or level.	Check if the fixing bolts have been removed Make sure the appliance is installed on a solid and level floor.

## Error Codes

Description	Reason	Solution
<b>E30</b>	Door is not closed properly	Close the door properly and restart.
<b>E10</b>	Water injecting problem during wash cycle.	Check if the water pressure is high enough. Straighten the water pipe. Clean the inlet valve filter.
<b>E21</b>	Overtime water draining	Check the drain hose for blockage.
<b>E12</b>	Water overflow	Restart the appliance.
<b>EXX</b>	Others	Restart the appliance. If problem persists, please contact the customer service

## Customer service

Spare part for your appliance are available for a minimum of 10 years.  
In case of questions please contact our customer service at:

### WARNING!

Risk of electric shock

- Never try repair an appliance which is defective or presumed to be defective.  
You may put your own and future users' lives in danger. Only authorised specialists are allowed to carry out this repair work.
- Improper repair will void the warranty and subsequent damages can't be recognised!

## Transport

### IMPORTANT STEPS WHEN MOVING THE APPLIANCE

- Unplug the appliance and close the water inlet tap.
- Check, if the door and the detergent dispenser are closed properly.
- Remove the water inlet pipe and the outlet hose from the house installations.
- Let the water drain completely from the appliance (see "Maintenance Cleaning the drain pump filter")
- Important: Re-install the 4 transport bolts in the back of the appliance.
- This appliance is heavy. Transport with care. Never hold any protruding part of the machine when lifting.  
The machine door cannot be used as a handle.

## Technical Specifications

MAX. Current	10A
--------------	-----

Standard Water Pressure 0.05MPa~1MPa

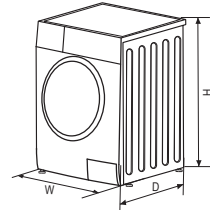

Power Supply	220-240V~,50Hz
Washing Capacity	12.0kg
Dimension (WxDxH)	595x595x850
Weight	73kg
Rated Power	2000W

## Packaging/Old appliance



This marking indicates that this product should not be disposed with other household wastes throughout the EU. To prevent possible harm to the environment or human health from uncontrolled waste disposal, recycle it responsibly to promote the sustainable reuse of material resources. To return your used device, please use the collection systems or contact the retailer where the product was purchased. They return and can take this product for environmental safe recycling.

# Product Information Sheet

COMMISSION DELEGATED REGULATION (EU) 2019/2014 with regard to energy labelling of household washing machines and household washer-dryers

**Supplier's name or trade mark:** Tesla

**Supplier's address:** Tesla Electronics, Litijska 47, 1000 Ljubljana, SI

**Model identifier:** WF121490M

**General product parameters:**

Parameter	Value		Parameter	Value	
Rated capacity <sup>(a)</sup> (kg)	12,0		Dimensions in cm	Height	85
				Width	60
				Depth	57
Energy Efficiency Index <sup>(a)</sup> (EEL <sub>w</sub> )	52,0		Energy efficiency class <sup>(a)</sup>	A	
Washing efficiency index <sup>(a)</sup>	1,031		Rinsing effectiveness (g/kg) <sup>(a)</sup>	5,0	
Energy consumption in kWh per cycle, based on the eco 40-60 programme at a combination of full and partial loads. Actual energy consumption will depend on how the appliance is used.	0,544		Water consumption in litre per cycle, based on the eco 40-60 programme at a combination of full and partial loads. Actual water consumption will depend on how the appliance is used and on the hardness of the water.	57	
Maximum temperature inside the treated textile <sup>(a)</sup> (°C)	Rated capacity	39	Weighted remaining moisture content <sup>(a)</sup> (%)	53,9	
	Half	34			
	Quarter	27			
Spin speed <sup>(a)</sup> (rpm)	Rated capacity	1 350	Spin-drying efficiency class <sup>(a)</sup>	B	
	Half	1 350			
	Quarter	1 350			
Programme duration <sup>(a)</sup> (h:min)	Rated capacity	3:55	Type	Free-standing	
	Half	2:53			
	Quarter	2:52			
Airborne acoustical noise emissions in the spinning phase <sup>(a)</sup> (dB(A) re 1 pW)	80		Airborne acoustical noise emission class <sup>(a)</sup> (spinning phase)	C	

Off-mode (W) (if applicable)	0,50	Standby mode (W) (if applicable)	-
Delay start (W) (if applicable)	4,00	Networked standby (W) (if applicable)	N/A
<b>Minimum duration of the guarantee offered by the supplier: 24 months</b>			
<b>This product has been designed to release silver ions during the washing cycle</b>		<b>NO</b>	
<b>Additional information:</b>			
Weblink to the supplier's website, where the information in point 9 of Annex II to Commission Regulation (EU) 2019/2023 is found: tesla.info			

(a) for the eco 40-60 programme.

## Link to the EU EPREL database

The QR code on the energy label supplied with the appliance provides a web link to the registration of this appliance in the EU EPREL database.

Keep the energy label for reference together with the user manual and all other documents provided with this appliance.

It is possible to find information related to the performance of the product in the EU EPREL database using the link <https://eprel.ec.europa.eu> and the model name and product number that you can find on the rating plate of the appliance. For more detailed information about the energy label, visit [www.theenergylabel.eu](http://www.theenergylabel.eu).

## EU DECLARATION OF CONFORMITY

*Manufacturer business name:* TESLA/COMTRADE DISTRIBUTION D.O.O. BEOGRAD

*Manufacturer address:* BULEVAR ZORANA ĐINĐIĆA 125i, 11000 BEOGRAD

WE, MANUFACTURER OF BELOW DESCRIBED PRODUCTS, HEREBY DECLARE UNDER OUR SOLE RESPONSIBILITY, THAT THE PRODUCTS TO WHICH THIS DECLARATION RELATES:

*product description:*

Brand	Model	Type of products
TESLA	WF121490M	Washing machine

ARE IN CONFORMITY WITH THE FOLLOWING STANDARDS AND LEGISLATIVE ACTS:

Harmonised standard	Legislative act
EN55014-1:2017	Electromagnetic Compatibility (EMC) 2014/30/EU
EN55014-2:2015	
EN61000-3-2:2019	
EN61000-3-3:2013+A1:2019	
EN62233:2008	Low Voltage Directive (LVD); 2014/35/EU
EN600335-1:2012+A11:2014+A13:2017+A1:2019+A14:2019+A2:2019	
EN60335-2-7:2010+A1:2013+A11:2013+A2:2019	
EN62321-1:2013	Restriction of Hazardous Substances (RoHS) 2011/65/EN 2015/863/EU
EN62321-2:2014	
EN462321-3-1:2014	

PIB: 100000104 Matični broj: 17172140 Šifra delatnosti: 2620

TEKUĆI RAČUNI: UniCredit Bank RSD 170-300346515-65; Vojvodanska banke a.d. Novi Sad RSD 325-9500600009876-07  
OTP Banka Srbija a.d. Beograd RSD 275-0000220006014-70; Komercijalna banka RSD 205-147443-79

EN62321-4:2014	
EN62321-5:2014	
EN62321-6:2015	
EN62321-7-1:2015	
EN62321-7-2:2017	
EN62321-8:2017	
EU60456/2016/FprAA:2020	Eco-design of Energy related Products (ErP) 2009/125/EC EU 2019/2014 EU 2019/2023 EU 2021/340 EU 2021/341

Place and date of issue: Belgrade, 20.03.2023.

Signed for and on behalf of manufacturer:



(Signature and Stamp)

Name of authorised person:

Nebojša Lozo

Function of authorised person:

General manager

# SIGURNOSNA UPUTSTVA

Molimo vas da pažljivo pročitate sljedeće sigurnosne informacije i da ih striktno slijedite kako biste smanjili rizik od požara ili eksplozije, električnog udara i spriječili materijalnu štetu, ozljede ili gubitak života. Nepridržavanje ovih uputa poništava svaku garanciju.

## UPOZORENJE!

Ova kombinacija simbola i signalne riječi ukazuje na potencijalno opasnu situaciju koja može dovesti do smrti ili ozbiljnih ozljeda osim ako se ne izbjegne.

## OPREZ!

Ova kombinacija simbola i signalne riječi ukazuje na potencijalno opasnu situaciju koja može rezultirati lakšim ozljedama ili oštećenjem imovine i okoliša.

## NAPOMENA

Ova kombinacija simbola i signalne riječi ukazuje na potencijalno opasnu situaciju koja može rezultirati lakšim ozljedama.

## UPOZORENJE!

### Strujni udar!

- Ako je kabl za napajanje oštećen, mora ga zamijeniti proizvođač, njegov serviser ili slično kvalifikovane osobe kako bi se izbjegla opasnost.
- Ako je mašina oštećena, ne smije se koristiti osim ako je ne popravi proizvođač, njegov serviser ili slično kvalifikovane osobe. Rizik od strujnog udara!
- Aparat mogu koristiti djeca starija od 8 godina i osobe sa smanjenim fizičkim, senzornim ili mentalnim sposobnostima ili nedostatkom iskustva i znanja ako su pod nadzorom ili instrukcije o korištenju uređaja na siguran način i razumiju opasnosti uključene. Djeca se ne smiju igrati s uređajem. Čišćenje i korisničko održavanje ne smiju obavljati djeca bez nadzora.
- Djecu treba nadzirati da se ne igraju s uređajem.
- Djecu mlađu od 3 godine držite podalje od uređaja ili pod stalnim nadzorom.
- Životinje i djeca se mogu popeti u mašinu. Provjerite mašinu prije svake operacije.
- Nemojte se penjati ili sjediti na uređaju.

### Lokacija ugradnje i okolina

- Sva sredstva za pranje i dodatne supstance moraju se čuvati na bezbjednom mjestu van domašaja djece.
- Ne postavljajte mašinu na tepih. Začepljenje otvora tepihom može oštetiti mašinu.
- Držite uređaj podalje od izvora grijanja i direktne sunčeve svjetlosti kako biste izbjegli korodiranje plastičnih i gumenih dijelova.
- Nemojte koristiti uređaj u vlažnim sredinama ili prostorijama koje sadrže eksplozivni ili kaustičan gas. U slučaju curenja vode ili prskanja vode ostavite uređaj da se osuši na otvorenom.
- Aparat se ne sme postavljati iza vrata koja se mogu zaključati, kliznih vrata ili vrata sa šarkama na suprotnoj strani od strane mašine za pranje veša.
- Ne koristite mašinu u prostorijama sa temperaturom ispod 5°C. To može uzrokovati oštećenja na njenim dijelovima. Ako je to neizbježno, vodite računa da nakon svake upotrebe potpuno ispuštite vodu iz uređaja (pogledajte „Održavanje - Čišćenje filtera odvodne pumpe“) kako biste izbjegli oštećenja uzrokovana mrazom.
- Nikada nemojte koristiti zapaljive sprejeve ili supstance u neposrednoj blizini uređaja.

### Instalacija

- Uklonite sav materijal za pakovanje i transportne šarafe prije korištenja uređaja. U suprotnom može doći do ozbiljne štete.
- Ovaj uređaj je opremljen sa jednim ulaznim ventilom i može se priključiti samo na dovod hladne vode.
- Mrežni utikač mora biti dostupan nakon instalacije.
- Prije prvog pranja rublja, proizvod se mora koristiti jednom tokom svih postupaka bez odjeće unutra.



- Prije upotrebe mašine za pranje veša proizvod se kalibriše.
- Ne stavljajte previše teške predmete na uređaj, poput posuda za vodu ili uređaja za grijanje.
- Novi kompleti crijeva koji se isporučuju sa uređajem treba da se koriste, a stari setovi crijeva ne smiju se ponovo koristiti.
- Maks. ulazni pritisak vode 1 MPa. Min. ulazni pritisak vode 0,05 MPa.

### Električni priključak

- Uvjerite se da dovodni kabl nije zaglavio stroj, jer se može oštetiti.
- Povežite proizvod na uzemljenu utičnicu zaštićenu osiguračem u skladu sa vrijednostima u tabeli „Tehničke specifikacije“. Instalaciju uzemljenja mora izvršiti kvalifikovani električar. Uvjerite se da je mašina instalirana u skladu sa lokalnim propisima.
- Priključke za vodu i električnu energiju mora izvesti kvalifikovani tehničar u skladu sa uputstvima proizvođača i lokalnim sigurnosnim propisima.



### UPOZORENJE!

- Nemojte koristiti višestruke utikače ili produžne kablove.
- Aparat ne smije imati eksterni uređaj za prebacivanje kao što je tajmer ili biti povezan na strujni krug koji se redovno pali i gasi.
- Nemojte izvlačiti utikač iz utičnice ako u blizini ima zapaljivog gasa.
- Nikada nemojte izvlačiti strujni utikač mokrim rukama.
- Uvijek vucite za utikač, a ne za kabl.
- Uvijek isključite uređaj iz struje ako se ne koristi.

### Priključci za vodu

- Provjerite spojeve cijevi za dovod vode, slavine za vodu i odvodnog crijeva za moguće probleme zbog promjene pritiska vode. Ako spojevi olabave ili propuštaju, zatvorite slavinu za vodu i popravite je. Nemojte koristiti uređaj prije nego što kvalifikovane osobe pravilno instaliraju cijevi i crijeva.
- Staklena vrata mogu postati veoma vruća tokom rada. Držite djecu i kućne ljubimce dalje od mašine dok radi.
- Crijeva za dovod i izlaz vode moraju biti bezbjedno postavljena i ostati neoštećena. U suprotnom može doći do curenja vode.
- Nemojte uklanjati filter pumpe za odvod vode dok još ima vode u uređaju. Velike količine vode mogu iscuriti, a postoji opasnost od opekotina zbog vruće vode.

### Operacije i održavanje

- Nikada nemojte koristiti zapaljive, eksplozivne ili otrovne rastvarače. Ne koristite benzin i alkohol itd. kao deterdžente. Birajte samo deterdžente koji su prikladni za mašinsko pranje.
- Uvjerite se da su svi džepovi ispražnjeni. Oštri i kruti predmeti kao što su novčići, broševi, ekseri, šarafi, kamenje itd. mogu uzrokovati ozbiljna oštećenja ovog uređaja.
- Prije upotrebe aparata uklonite sve predmete iz džepova kao što su upaljači i šibice.
- Temeljito isperite ručno oprane predmete.
- Predmeti koji su zaprljani supstancama kao što su ulje za jelo, aceton, alkohol, benzin, kerozin, sredstva za uklanjanje mrlja, terpentini, vosak i sredstva za uklanjanje voska treba oprati na toplom sa dodatnom količinom deterdženta prije sušenja u uređaju.
- Predmeti koji sadrže pjenastu gumu (lateks pjenu), kape za tuširanje, vodooporni tekstil, artikle s gumenom podlogom i odjeću ili jastuke opremljene jastučićima od pjenaste gume ne treba sušiti u mašini.
- Omeškivače za rublje ili slične proizvode treba koristiti prema preporukama u njihovim uputama.
- Nikada ne pokušavajte da otvorite vrata na silu. Vrata će se otključati ubrzo nakon završetka ciklusa.
- Nemojte zatvarati vrata pretjeranom silom. Ako je teško zatvoriti vrata, provjerite da li je odjeća pravilno umetnuta i raspoređena.
- Uvijek isključite uređaj iz struje i zatvorite slavinu za vodu prije čišćenja i održavanja i nakon svake upotrebe.
- Nikada nemojte sipati vodu preko uređaja radi čišćenja. Rizik od strujnog udara!
- Popravke će izvoditi samo proizvođač, njegov servisier ili slično kvalifikovane osobe kako bi se izbjegle opasnosti. Proizvođač neće biti odgovoran za štetu nastalu intervencijom neovlaštenih osoba.

**Transport**

- Prije transporta:
  - Šarafe treba ponovo ugraditi na mašinu specijalizovana osoba
  - Akumulirana voda treba da se ispusti iz mašine
- Ovaj uređaj je težak. Transport sa pažnjom. Nikada ne držite bilo koji izbočeni dio mašine prilikom podizanja.
- Vrata mašine se ne mogu koristiti kao ručka.

**NAMJERAVANA UPOTREBA**

Proizvod je namijenjen samo za kućnu upotrebu i za tekstil u domaćinstvu u količini pogodnoj za mašinsko pranje i sušenje. Ovaj aparat je samo za unutrašnju upotrebu i nije namenjen za ugradnju. Koristite samo prema ovim uputama. Uređaj nije namijenjen za komercijalnu upotrebu. Svaka druga upotreba smatra se neispravnom upotrebom. Proizvođač nije odgovoran za bilo kakvu štetu ili ozljede koje mogu nastati zbog toga.

- Ovaj uređaj je predviđen za upotrebu u domaćinstvu i sličnim aplikacijama kao što su:
  - Kuhinje za osoblje u prodavnicama, kancelarijama i drugim radnim okruženjima;
  - Seoske kuće;
  - Od strane klijenata u hotelima, motelima i drugim okruženjima stambenog tipa;
  - Okruženje tipa okruženja za noćenje i doručak;
  - Površine za komunalnu upotrebu u stambenim blokovima ili u perionicama odjeće.

# INSTALACIJA

## Opis proizvoda

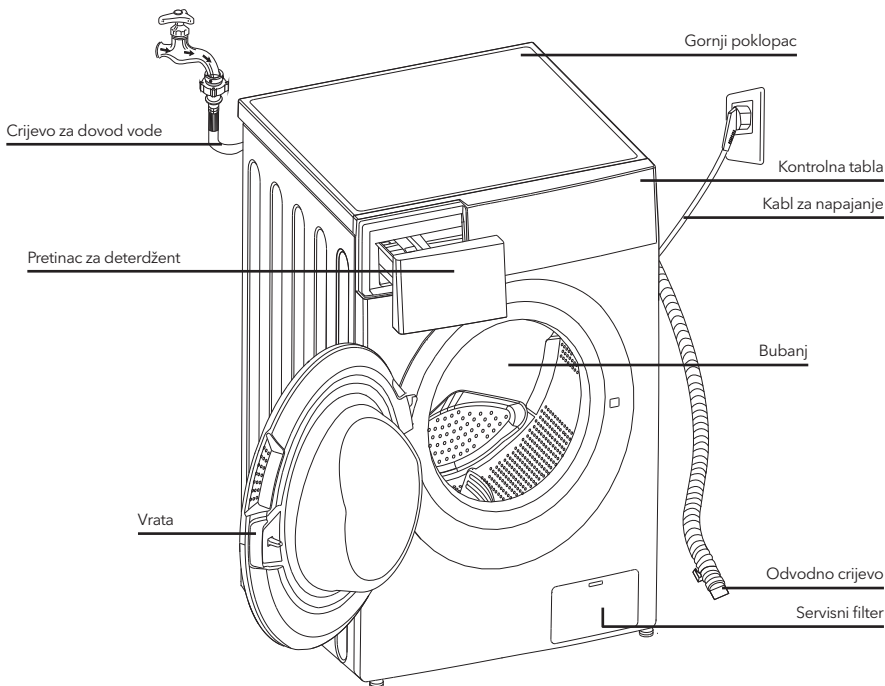

### NAPOMENA

Tabela linije proizvoda je samo za referencu, molimo vas da se odnosite se ka pravom proizvodu kao standardnom.

### Dodaci



Čep za transportni otvor



Crijevo za dovod hladne vode

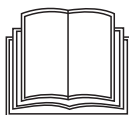

Vlasnički priručnik

### Područje instalacije

#### UPOZORENJE!

- Stabilnost je važna kako bi se spriječilo lutanje proizvoda! Uvjerite se da mašina stoji ravno i stabilno.
- Uvjerite se da proizvod ne stoji na kablju za napajanje.
- Održavajte minimalne udaljenosti od zidova kao što je prikazano na slici

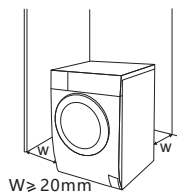

Prije ugradnje mašine, potrebno je odabrati lokaciju koja je okarakterisana kako slijedi:

1. Čvrsta, suha i ravna površina
2. Izbjegavajte direktnu sunčevu svjetlost
3. Dovoljna ventilacija
4. Sobna temperatura iznad 0°C
5. Držite dalje od izvora topline kao što su ugajl ili plinski uređaji.



### Otpakivanje veš mašine

#### **!** UPOZORENJE!

- Materijal za pakovanje (npr. folije, stiropor) može biti opasan za djecu.
- Postoji opasnost od gušenja! Čuvajte svu ambalažu podalje od djece.

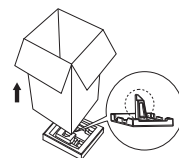

1. Uklonite kartonsku kutiju i pakovanje od stiropora.
2. Podignite mašinu za pranje veša i uklonite osnovnu ambalažu. Uvjerite se da je mala trokutna pjena uklonjena sa donjom zajedno. Ako nije, položite jedinicu bočnom površinom, a zatim uklonite malu pjenu sa dna jedinice ručno.
3. Uklonite traku koja pričvršćuje kabl za napajanje i odvodno crijevo.
4. Uklonite dovodno crijevo iz bubnja.

### Uklonite transportne šarfe

#### **!** UPOZORENJE!

- Prije upotrebe proizvoda morate ukloniti transportne šarfe sa stražnje strane.



Otpustite 4 transportna šarfa ključem

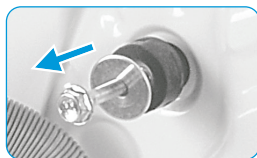

Uklonite šarafe uključujući gumene dijelove i sačuvajte ih za buduću upotrebu.

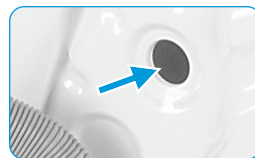

Zatvorite rupe pomoću čepova za transportne rupe

### Nivelisanje mašine za pranje veša

#### **!** UPOZORENJE!

- Zaporne matice na sve četiri noge moraju biti čvrsto zašrafljene uz kućište.

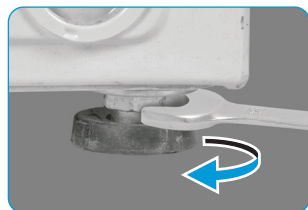

1. Otpustite sigurnosnu maticu.
2. Okrenite stopalo dok ne dođe do poda.
3. Podesite noge i zaključajte matice ključem. Pobrinite se da je mašina ravna i stabilna.

## Spojite crijevo za dovod vode



### UPOZORENJE!

- Da biste spriječili curenje ili oštećenje vodom, slijedite upute u ovom poglavlju!
- Nemojte savijati, lomiti, modificirati ili kidati crijevo za dovod vode.



Spojite crijevo za dovod vode na ventil za dovod vode i slavinu za vodu sa hladnom vodom kako je naznačeno.



### NAPOMENA

Spojite ručno, nemojte koristiti alate. Provjerite jesu li spojevi čvrsti.

## Odvodno crijevo



### UPOZORENJE!

- Nemojte savijati ili izvlačiti odvodno crijevo.
- Pravilno postavite odvodno crijevo, u suprotnom može doći do oštećenja zbog curenja vode.

Postoje dva načina za postavljanje kraja odvodnog crijeva:

1. Stavite ga u korito za vodu.

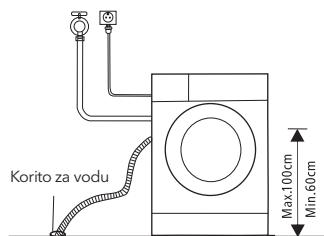

2. Spojite ga na odvodnu cijev korita.

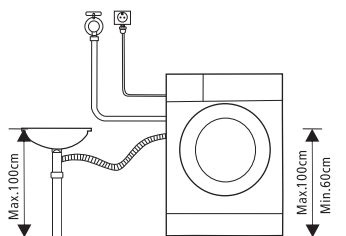

# OPERACIJE

## Brzi početak



### OPREZI!

- Prije pranja, provjerite je li uređaj ispravno instaliran.
- Vaš uređaj je temeljno pregledan prije nego što je napustio tvornicu. Kako biste uklonili ostatke vode i neutralizirali potencijalne mirise, preporučuje se da očistite svoj uređaj prije prve upotrebe. Iz tog razloga pokrenite program Pamuk na 90°C bez odjeće i deterdženta.



### KALIBRISANJE

Preporučuje se kalibracija mašine za pranje veša, kako bi se obezbudile najbolje performanse.

Aparat može otkriti količinu ubačene odjeće. Ova funkcija optimizira performanse proizvoda minimiziranjem potrošnje energije i vode, štedeći vam novac i vrijeme. Iz tog razloga se preporučuje kalibracija uređaja za najbolju upotrebu.

1. Uklonite sav pribor iz bubnja i zatvorite vrata;
2. Insertujte mrežni utikač u utičnicu;
3. Uključite mašinu za pranje veša i pritisnite "Odgoda" i "Temp." istovremeno 10 sekundi dok se "t19" ne prikaže;
4. Pritisnite ▷|| pokreni uređaj i sačekajte dok se ne prikaže "\*\*\*\*".

## 1. Prije pranja



### NAPOMENA

Deterdžent je potrebno dodati u odjeljak I ako je odabrana funkcija pretpranja.

## 2. Pranje

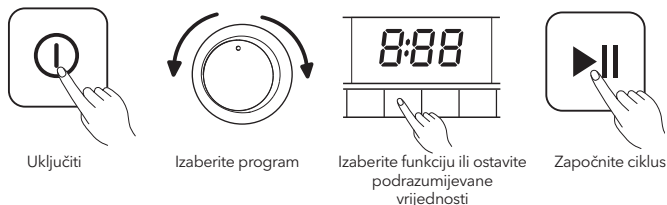

## 3. Nakon pranja

Oglašava se alarm ili na displeju stoji „End“.

## Prije svakog pranja

- Temperatura okoline mašine za pranje veša treba da bude 5-40°C. Ako se koristi ispod 0°C, ulazni ventil i sistem za odvod mogu se oštetiti. Ako je mašina instalirana u uslovima smrzavanja, treba je prebaciti na normalnu temperaturu okoline kako bi se obezbijedilo da se crijevo za dovod vode i odvodno crijevo odmrzne prije upotrebe.
- Prije pranja provjerite naljepnice za njegu odjeće i upute za upotrebu deterdženta. Koristite deterdžent koji se ne pjeni ili manje pjenjivi prikladan za pranje u mašini.

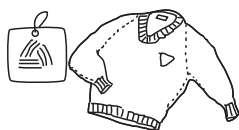

Provjeriti naljepnicu za brigu o tkanini



Sortirati odjeću prema boji i vrsti tekstila



Izbaciti sve stvari iz džepova

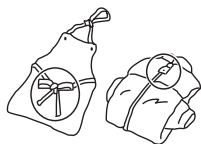

Zavežite dugačke tekstilne trake i kaiševe, zatvorite patent zatvarače i dugme



Stavite male predmete u kesu za veš



Okrenite tkaninu koja se lako nabire i ima dugu dlaku

**UPOZORENJE!**

- Nemojte prati ili sušiti predmete koji su očišćeni, oprani, natopljeni ili namazani zapaljivim ili eksplozivnim supstancama kao što su vosak, ulje, boja, benzin, alkohol, kerozin i drugi zapaljivi materijali.
- Pranje pojedinačnih odjevnih predmeta može lako stvoriti veliku ekscentričnost i izazvati alarm zbog neravnoteže. Stoga se predlaže da u pranje dodate još jedan ili dva predmeta za pranje kako bi se moglo obaviti centrifugiranje glatko.

**Pretinac za deterđžent**

- I Deterđžent za pretpranje  
 II Deterđžent za glavno pranje  
 ☼ Omekšivač  
 ☉ Otpustite dugme da izvučete dozator

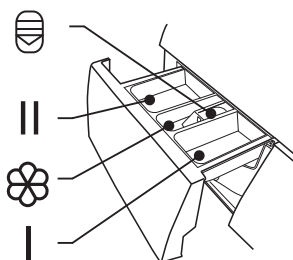
**OPREZ!**

Deterđžent treba dodati samo u „pretinac I“ nakon odabira funkcije pretpranja.

Program	I	II / ☉	☼
Cotton (Pamuk)	○	●	○
Synthetic (Sintetika)	○	●	○
Mix (Kombinovani veš)	○	●	○
Bed Linen (Posteljina)	○	●	○
Baby Care	○	●	○
20°C		●	○
Drum Clean (Čišćenje bubnja)			

Program	I	II / ☉	☼
Spin Only (Samo centrifuga)			
Rinse & Spin (Ispiranje i centrifuga)			○
Wool (Vuna)		●	○
ECO 40-60		●	○
Sterilizacija		●	○
Quick 15'		●	○

● Obavezno

○ Opciono

**Preporuka za deterđžent**

Preporučeni deterđžent za pranje	Ciklusi pranja	Temp. pranja	Vrsta veša i tekstila
Deterđžent za teške uslove rada sa sredstvima za izbjeljivanje i optičkim izbjeljivačima	Cotton (Pamuk), ECO 40-60, Mix (Kombinovani veš), Bed Linen (Posteljina)	20/30/40/60	Bijeli veš napravljen od pamuka ili lana otpornog na ključanje
Deterđžent u boji bez izbjeljivača i optičkih posvjetljivača	Cotton (Pamuk), Mix (Kombinovani veš), Bed Linen (Posteljina)	Cold/20/30/40	Veš u boji od pamuka ili lana
Deterđžent u boji ili blagi deterđžent bez optičkih izbjeljivača	20°C, Synthetic (Sintetika)	20	Veš u boji napravljen od vlakana lakih za održavanje ili sintetičkih materijala
Blagi deterđžent za pranje	Synthetic (Sintetika)	20/30	Delikatni tekstil, svila, viskoza
Specijalni deterđžent za vunu	Wool (Vuna)	20/30	Vuna

## NAPOMENA

- Deterdžent ili aglomerizirani deterdžent ili aditiv može se razrijediti u malo vode prije nego što se ulije u dozator za deterdžent, kako bi se izbjeglo blokiranje njegovog ulaza i na taj način izazvalo prelijevanje vode.
- Odaberite odgovarajuću vrstu deterdženta kako biste postigli maksimalnu učinkovitost pranja i minimalnu potrošnju vode i energije
- Za postizanje najboljeg rezultata čišćenja važno je pravilno doziranje deterdženta.
- Koristite smanjenu količinu deterdženta ako bubanj nije do kraja napunjen.
- Uvijek prilagodite količinu deterdženta tvrdoći vode, ako je vaša voda iz slavine mekana, koristite manje deterdženta.
- Dozirajte prema tome koliko je vaš veš prljav, manje prljava odjeća zahtijeva manje deterdženta.
- Visoko koncentrisani (kompaktni deterdžent) zahtijeva posebno precizno doziranje.

Sljedeći simptomi su znak predoziranja deterdžentom:

- formiranje jake pjene
- loš rezultat pranja i ispiranja

Sljedeći simptomi su znak nedovoljnog doziranja deterdženta:

- veš postaje siv
- nakupljanje naslaga kamenca na bubnju, grijačem elementu i/ili vešu

## Kontrolna tabla

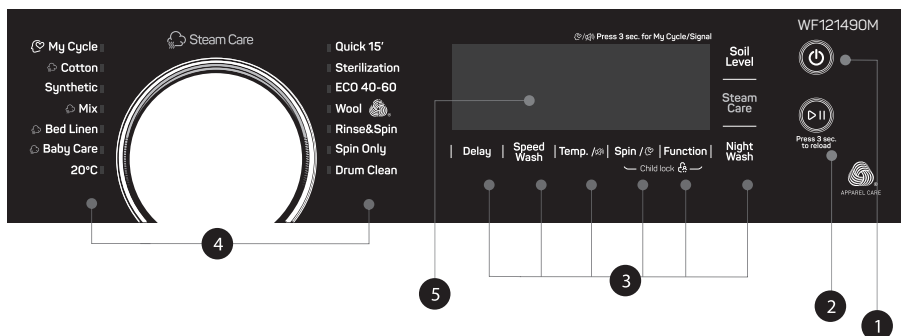

### 1. On/Off (Uključeno/Isključeno)

Proizvod je uključen ili isključen.

### 2. Start/Pause (Početak/Pauza)

Pritiskom na ovaj taster ćete započeti ili pauzirati ciklus pranja.

### 3. Opcije

Ovi tasteri vam omogućavaju da izaberete dodatne funkcije, pri čemu će pomenuti tasteri nakon odabira zasvijetliti.

### 4. Program

Dostupno u zavisnosti od tipa veša.

### 5. Displej

Na displeju su prikazana podešavanja, procijenjeno preostalo vrijeme, opcije i statusne poruke. Displej će biti upaljen tokom trajanja ciklusa.



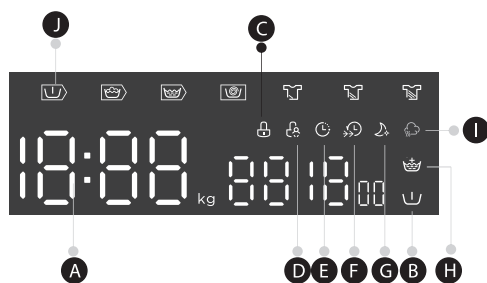

- A** Displej  
Vreme trajanja ciklusa pranja 125  
Brzina centrifugiranja 400  
Ciklus završen End
- B** Pretpranje
- C** Zaključavanje vrata
- D** Zaključavanje zbog bezbednosti djece
- E** Odgođen start
- F** Brzo Pranje
- G** Noćno pranje
- H** Dodatno ispiranje
- I** Steam Care
- J** Pretpranje-Pranje-Ispiranje-Centrifuga
- Početak odložen za 2h  
Greška E30  
Temperatura 30

## Programi

Program	Težina veša (kg)	Prikazano vreme
Cotton (Pamuk)	12.0	3:39
Synthetic (Sintetika)	6.0	3:18
Mix (Kombinovani veš)	12.0	1:20
Bed Linen (Posteljina)	12.0	1:48
Baby Care	12.0	1:42
20°C	6.0	1:01
Drum Clean (Čišćenje bubnja)	-	1:18
Spin Only (Samo centrifuga)	12.0	0:12
Rinse & Spin (Ispiranje i centrifuga)	12.0	0:20
Wool (Vuna)	2.0	1:07
ECO 40-60	-	4:00
Sterilizacija	6.0	2:27
Quick (Brzo pranje) 15'	2.0	0:15

### NAPOMENA

Parametri u ovoj tabeli služe samo za korisničku referencu. Stvarni parametri se mogu razlikovati od parametara u gornjoj tabeli.

Ciklus	Nominalni kapacitet u kg	Postavka temperature	Trajanje ciklusa u č/min	Potrošnja energije u kWh/ciklusu	Potrošnja vode u L/ciklusu	Najviša temperatura pranja °C <sup>1)</sup>	Preostala vlaga u % / Brzina centrifugiranja u rpm <sup>2)</sup>
20°C	6.0	20	1:01	0.206	58	20	65% / 1000
Cotton (Pamuk) 60°C	12.0	60	3:39	1.910	99	60	53% / 1400
Mix (Kombinovani veš)	12.0	40	1:20	0.988	99	40	70% / 800
Quick (Brzo pranje) 15'	2.0	Cold	0:15	0.030	31	Cold	70% / 800
Bed Linen (Posteljina)	12.0	40	1:48	1.037	99	40	65% / 1000
ECO 40-60 <sup>3)</sup>	12.0	-	4:00	1.186	82	39	53.9% / 1350
	6.0	-	3:00	0.618	58	34	53.9% / 1350
	3.0	-	3:00	0.253	47	27	53.9% / 1350

- Gore navedeni podaci su samo za referencu, a podaci se mogu promijeniti zbog različitih stvarnih uslova upotrebe.
- Ventilni dati za programe koji nisu program ECO 40-60 su samo indikativni.
- U vezi sa EN 60456:2016+A11:2020 sa (EU) 2019/2014, (EU) 2019/2023, (EU) 2021/340, (EU) 2021/341, EU klasa energetske efikasnosti je: B  
Program energetske ispitivanja: ECO 40-60. Drugo kao zadano.  
Polovično opterećenje za mašinu od 12,0 kg: 6,0 kg.  
Četvrtina opterećenja za mašinu od 12,0 kg: 3,0 kg

## Programi

Programi su dostupni u zavisnosti od tipa veša.

### Programi

Cotton (Pamuk)	Izdržljiv tekstil i tekstil otporan na toplotu, napravljen od pamuka ili lana.
Synthetic (Sintetika)	Operite sintetičke predmete, na primjer: košulje, kapute, miješane tkanine. Prilikom pranja pletiva potrebno je smanjiti količinu deterdženta zbog njegove labave konstrukcije niti i lakog stvaranja mjehurića.
Baby Care (Održavanje bebi veša)	Pranje bebine odjeće može učiniti bebinu odjeću čišćom i poboljšati performanse ispiranja kako bi zaštitila bebinu kožu.
Mixed (Kombinovani veš)	Mješovito opterećenje koje se sastoji od tekstila od pamuka i sintetike.
Bed Linen (Posteljina)	Ovaj program je posebno kreiran za pranje posteljine.
20°C	20 stepeni podešeno, sa mogućnosti odabira hladne vode.
ECO 40-60	Zadana temperatura 40°C, nije moguće odabrati, pogodno za pranje rublja na oko 40°C-60°C.
Quick (Brzo pranje) 15'	Predviđeno za brzo pranje male količine veša koji nije mnogo zaprljan.
Sterilizacija	Održava temperaturu pranja iznad 60 stepeni duže od 30 minuta, efikasno uklanjajući štetne bakterije.

Wool (Vuna)	Vuna ili tekstil od bogate vune koji se pere ručno ili u mašini. Posebno nježni program pranja za sprječavanje skupljanja, duže pauze programa (tekstil ostaje u tečnosti za pranje).
Spin Only (Samo centrifuga)	Dodatno centrifugiranje uz mogućnost izbora brzine centrifuge.
Rinse&Spin (Ispiranje i centrifuga)	Dodatno ispiranje sa centrifugom
Drum clean (Čišćenje bubnja)	Posebno postavljen u ovoj mašini za čišćenje bubnja i cijevi. Primjenjuje sterilizaciju na visokoj temperaturi od 90 °C kako bi pranje odjeće bilo zelenije. Kada se izvodi ovaj program, odjeća ili drugo pranje ne mogu se dodati. Kada se stavi odgovarajuća količina hlornog sredstva za izbjeljivanje, učinak čišćenja bureta će biti bolji. Kupac može koristiti ovaj program redovno prema potrebi.

<sup>1)</sup> Najviša temperatura koju odjeća postiže u ciklusu pranja u trajanju od najmanje 5 minuta.

<sup>2)</sup> Preostala vlaga nakon ciklusa pranja u procentima sadržaja vode i brzini centrifuge pri kojoj je to postignuto.

<sup>3)</sup> Program ECO 40-60 može očistiti normalno zaprljano pamučno rublje deklarirano za pranje na 40°C ili 60°C, zajedno u istom ciklusu. Ovaj program se koristi za procjenu usklađenosti sa uredbom (EU) 2019/2014, (EU) 2019/2023, (EU)2021/340, (EU) 2021/341

Najefikasniji programi u smislu potrošnje energije su uglavnom oni koji rade na nižim temperaturama i dužeg trajanja.





































Punjenje mašine za pranje veša do kapaciteta naznačenog za odgovarajuće programe doprinjet će uštedi energije i vode.













Na buku i sadržaj preostale vlage utiče brzina centrifuge: što je veća brzina centrifuge u fazi centrifuge, to je veća buka i manji sadržaj preostale vlage.

### ⚠ OPREZI!

Ako dođe do prekida napajanja tokom rada mašine, odabrani program se čuva u posebnoj memoriji. Mašina će nastaviti program kada se napajanje ponovo uspostavi.

## Opcije

Ciklus	Podrazumevana temp. (°C)	Podrazumevana brzina centrifugiranja u rpm	Dodatne funkcije
Ciklusi pranja		1400	
Cotton (Pamuk)	40	800	     
Synthetic (Sintetika)	40	800	    
Mix (Kombinovani veš)	40	800	     
Bed Linen (Posteljina)	40	1000	     
Baby Care (Održavanje bebi veša)	60	1000	     
20°C	20	1000	   
Drum Clean (Čišćenje bubnja)	90	--	 
Spin Only	--	1000	 

Ciklus	Podrazumevana temp. (°C)	Podrazumevana brzina centrifugiranja u rpm	Dodatne funkcije
Rinse&Spin (Ispiranje i centrifuga)	--	1000	  
Wool (Vuna)	40	600	  
ECO 40-60	--	1400	
Sterilizacija	70	800	  
Quick (Brzo pranje) 15'	--	800	 

### NAPOMENA

- Za maksimalnu brzinu centrifuge, vrijeme programa i druge detalje o programu ECO 40-60 pogledajte sadržaj na stranici sa podacima o proizvodu.
- Ako podešavanje nije moguće za ciklus, tabela pokazuje koji ciklus nudi koje opcije za podešavanje.

Temp.

**Temp.**

Kada je potrebno, temperatura pranja se može podesiti pritiskom na dugme za temperaturu u sljedećim koracima: Hladno - 20°C - 30°C - 40°C - 60°C - 90°C.

Speed

**Brzina centrifugiranja**

Po potrebi, brzina centrifuge se može podesiti pritiskom na tipku Brzina u sljedećim koracima: 1400: 0-400-600-800-1000-1200-1400

Delay

**Odgaganje**

Postavite funkciju odgode:

1. Odaberite program
2. Pritisnite dugme odgode da odaberete vrijeme (vrijeme odlaganja je 0-24 h.)
3. Pritisnite [Start/Pauza] da započnete operaciju odgode



Izaberite program



Podesite vrijeme



Aktivirajte odbrojavanje

Da poništite funkciju odgode, pritisnite tipku "Odgoda" prije pokretanja programa sve dok se na displeju ne prikaže 0 h. Ako je program već započeo, isključite uređaj, a zatim ga uključite i odaberite novi program.

**Pretpranje**

Funkcija dodatnog pranja prije početka glavnog ciklusa pranja povećava učinak pranja. Napomena: Potrebno je dodati deterđent u odjeljak I.

**Dodatno ispiranje**

Nakon odabira ove funkcije, veš će dobiti dodatno ispiranje.

**Nivo zaprljanosti**

Vrijeme pranja će se povećati ili smanjiti nakon što ga odaberete. pranja će se povećati ili smanjiti nakon što ga izaberete.

**Brzo pranje**

Funkcija može smanjiti vrijeme pranja.

**Moj ciklus**

Za memorisanje često korištenog programa. Nakon odabira programa i podešavanja opcija, pritisnite [Spin] 3 sek. prije početka pranja. Zadana postavka kursa je Pamuk.

**Steam Care**

Steam Care funkcija se može izabrati odabirom „Pamuk“, „Kombinovani veš“, „Posteljina“ i „Baby Care“. Korisnici mogu da vide paru u bubnju kada koriste Steam Care funkciju.

**Noćno pranje**

Ako je odabrana brzina centrifuge veća od 800 o/min, promijenite na 800 o/min, a u međuvremenu otkažite zvuk tipke

**Zaključavanje zbog bezbednosti djece**

Ova funkcija je namijenjena kako bi djeca izbjegla rukovanje proizvodom na neodgovarajući način.

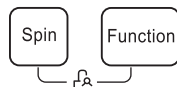

Pritisnite [Spin] i [Function] istovremeno 3 sekunde dok se ne oglasi zvučni signal. Indikator brave za djecu se uključuje.

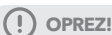
**OPREZ!**

Kada je dječija brava aktivirana, na displeju će se naizmjenično prikazivati „CL“ i preostalo vrijeme. Pritiskom na bilo koje drugo dugme će indikator Child Lock treptati 3 sekunde. Kada se program završi, „CL“ i „END“ će se izmjenjivati na displeju 10 sekundi, a zatim će indikator treptati 3 sek.

Dječija brava deaktivira funkciju svih tastera osim dugmeta za uključivanje/isključivanje i dugmeta za zaključavanje djece! Samo istovremeni pritisak na dva dugmeta [Spin] i [Function] može deaktivirati Child Lock! Molimo deaktivirajte Child Lock prije odabira novog programa!

**Utišavanje zvučnog signala**

Izaberite program

Pritisnite dugme [Temp.] na 3 sekunde, zujalica je isključena.

Da biste aktivirali zvučni signal, ponovo pritisnite ovaj taster i zadržite pritisak u trajanju od 3 sekunde. Ovo podešavanje će biti aktivirano do sledećeg resetovanja.

**OPREZ!**

Nakon što utišate zvučni signal, zvuci uređaja se više neće aktivirati.



Press 3 sec. to reload

**Ponovno učitavanje**

Ova operacija se može izvršiti tokom pranja. Kada se bubanj još kotrlja i kada je u bubnju je velika količina vode visoke temperature.

Stanje je nesigurno i vrata se ne mogu nasilno otvoriti. Da pritisnete [Start/Pauza] na 3 sek. da ponovo učitate i započnete dodavanje odjeće u funkciji srednjeg puta. Molimo slijedite dolje navedene korake:

1. Sačekajte dok bubanj ne prestane da se okreće.
2. Brava vrata je otključana.
3. Zatvorite vrata kada se odeća ponovo napuni i pritisnite dugme [▷||].



Pritisnite 3 sekunde [▷||]

Ponovno punjenje odjećom

Pokrenite program

**OPREZ!**

Nemojte koristiti funkciju ponovnog punjenja kada je nivo vode preko unutrašnje ivice bubnja ili je temperatura visoka.

# ODRŽAVANJE

## Čišćenje i briga



### UPOZORENJE!

Uvijek isključite uređaj iz struje i zatvorite slavinu za vodu prije čišćenja i održavanja.

### Čišćenje kabineta

Pravilno održavanje mašine za pranje veša može produžiti njen radni vijek. Površina se po potrebi može očistiti razrijeđenim neabrazivnim neutralnim deterdžentima. Ako dođe do preliivanja vode, odmah ga obrišite krpom. Nikada ne koristite oštre deterdžente za čišćenje uređaja.



### OPREZ!

Nikada nemojte koristiti abrazivna ili kaustična sredstva mrvljive kiseline ili njene razrijeđene rastvarače ili slične tvari, poput alkohola ili hemijskih proizvoda.

### Čišćenje bubnja

Sve mrlje od hrđe koje metalni predmeti ostave unutar bubnja moraju se odmah ukloniti pomoću deterdženta bez hlora. Nikada nemojte koristiti čeličnu vunu za čišćenje bubnja!



### NAPOMENA

Držite sav veš podalje od mašine dok čistite bubanj.

### Čišćenje brtve i stakla na vratima

Obrišite staklo i brtvu nakon svakog pranja kako biste uklonili dlačice i mrlje. Ako se vlakna nakupljaju, to može uzrokovati curenje. Uklonite sve novčiće, dugmad i druge predmete sa brtve nakon svakog pranja. Očistite brtvu vrata i staklo svakog mjeseca kako biste osigurali normalan rad uređaja.



### Čišćenje ulaznog filtera



### NAPOMENA

Smanjenje protoka vode znak je da je potrebno očistiti filter.

1. Zatvorite slavinu i uklonite crijevo za dovod vode iz nje.
2. Očistite filter četkom.
3. Odmrinite crijevo za dovod vode sa stražnje strane mašine. Izvucite filter dugim kliještima.
4. Koristite četku za čišćenje filtera.
5. Vratite filter na dovod vode i ponovo spojite crijevo za dovod vode.
6. Očistite ulazni filter svaka 3 mjeseca kako biste osigurali normalan rad uređaja.

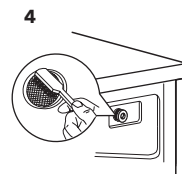
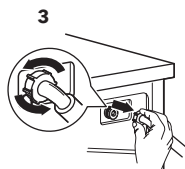
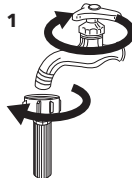

### Čišćenje pretinca za deterdžent

1. Pritisnite otvor za otpuštanje  na poklopcu omeškivača i izvucite ladicu dozatora iz udubljenja. Očistite unutrašnjost udubljenja četkom.
2. Podignite poklopac omeškivača sa ladice dozatora i operite oba predmeta vodom.
3. Vratite poklopac omeškivača i gurnite ladicu nazad u udubljenje.

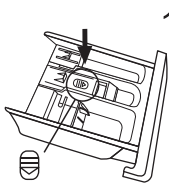

Pritisnite okidač i uklonite ladicu dozatora

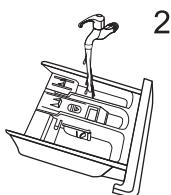

Očistite ladicu dozatora i poklopac omeškivača pod vodom

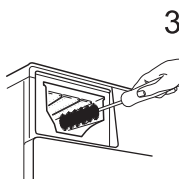

Očistite udubljenje mekom četkom

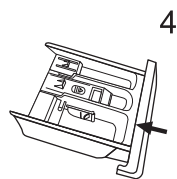

Umetnite ladicu dozatora

### NAPOMENA

- Nemojte koristiti abrazivna ili kaustična sredstva za čišćenje plastičnih dijelova.
- Očistite posudu za deterdžent svaka 3 mjeseca kako biste osigurali normalan rad uređaja.

### Čišćenje filtera odvodne pumpe

#### UPOZORENJE

- Uvjerite se da je mašina završila ciklus pranja i da je prazna. Isključite ga i izvucite utikač prije čišćenja filtera odvodne pumpe.
- Pazite na toplu vodu. Pustite da se voda ohladi. Opasnost od opekotina!
- Čistite filter povremeno svaka 3 mjeseca kako biste osigurali normalan rad uređaja

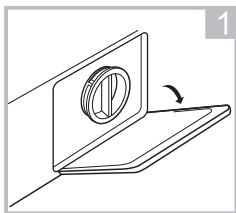

Otvorite donji poklopac

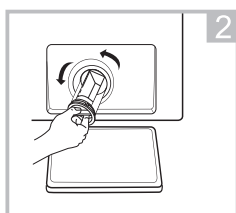

Otvorite filter okretanjem u smjeru suprotnom od kazaljke na satu

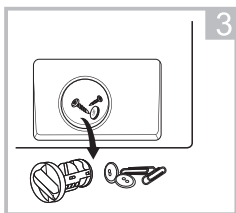

Uklonite strane materije

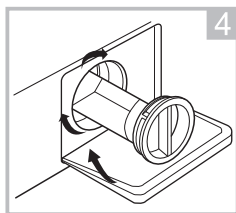

Zatvorite donji poklopac

#### OPREZ!

Kada je uređaj u upotrebi i ovisno odabranom programu, u pumpi može biti tople vode. Nikada ne uklanjajte poklopac pumpe tokom ciklusa pranja, uvijek sačekajte da uređaj završi ciklus i da se isprazni. Prilikom zamjene poklopca provjerite da li je ponovo dobro zategnut.

## Rješavanje problema

Kad god postoji problem s uređajem, provjerite možete li ga riješiti slijedeći donje tabele. Ako se problem nastavi, obratite se korisničkoj službi.

Opis	Mogući razlog	Rješenje
Uređaj se ne pokreće	Vrata nisu ispravno zatvorena. Odjeća se zaglavila.	Zatvorite vrata ispravno i ponovno pokrenite ciklus pranja. Provjerite odjeću.
Vrata se ne mogu otvoriti	Sigurnonsa zaštita je aktivirana.	Isključite iz struje, ponovno pokrenite proizvod.
Curenje vode	Dovodna cev ili odvodno crevo nije dobro pričvršćeno	Provjerite i pričvrstite cijev za dovod vode. Provjerite i očistite odvodno crijevo.
Ostaci deterdženta u posudi za deterdžent	Deterdžent je vlažan i/ili zgrušan.	Očistite i osušite dozator deterdženta.
Indikator ili displej ne radi	PC ploča ili kablanski svežanj imaju problema sa povezivanjem.	Isključite struju i provjerite da li je priključak za napajanje ispravno priključen.
Neuobičajena buka	Šarafi za pričvršćivanje su još uvijek na mjestu. Pod nije čvrst ili ravan.	Provjerite da li su pričvrсни šarafi uklonjeni. Uvjerite se da je uređaj instaliran na čvrstom i ravnom podu.

## Kodovi greške

Opis	Razlog	Rešenje
<b>E30</b>	Vrata nisu zatvorena ispravno	Zatvorite vrata ispravno i ponovno pokrenite.
<b>E10</b>	Problem sa ubrizgavanjem vode tokom ciklusa pranja.	Provjerite da li je pritisak vode dovoljno visok. Ispravite cijev za vodu. Očistite filter ulaznog ventila.
<b>E21</b>	Prekovremeni odvod vode	Provjerite da li je odvodno crijevo začepljeno.
<b>E12</b>	Prelivanje vode	Restartujte uređaj
<b>EXX</b>	Drugo	Ponovo pokrenite uređaj. Ako problem i dalje postoji, obratite se korisničkoj službi



## Korisnička podrška

Rezervni dijelovi za vaš aparat dostupni su minimalno 10 godina.  
U slučaju pitanja obratite se našoj korisničkoj službi

### UPOZORENJE!

#### Rizik od strujnog udara

- Nikada ne pokušavajte popraviti uređaj koji je neispravan ili se pretpostavlja da je neispravan.
- Možete ugroziti svoje živote i živote budućih korisnika. Ovu popravku smiju obavljati samo ovlašteni stručnjaci.
- Nepravilna popravka poništava garanciju i naknadna oštećenja se ne mogu prepoznati!

## Transport

### VAŽNI KORACI PRILIKOM PREMJEŠTANJA UREĐAJA

- Isključite uređaj iz struje i zatvorite slavinu za dovod vode.
- Provjerite da li su vrata i posuda za deterdžent dobro zatvoreni.
- Skinite cijev za dovod vode i odvodno crijevo sa kućnih instalacija.
- Pustite da voda potpuno iscuri iz uređaja (pogledajte "Održavanje Čišćenje filtera odvodne pumpe")
- Važno: Ponovo postavite 4 transportna šarafa na stražnjoj strani uređaja.
- Ovaj uređaj je težak. Transport sa pažnjom. Nikada ne držite bilo koji izbočeni dio mašine prilikom podizanja.
- Vrata mašine se ne mogu koristiti kao ručka.

## Tehničke specifikacije

MAX. dozvoljena struja	10A
------------------------	-----

Standardni pritisak vode 0.05MPa~1MPa

Napon, frekvencija	220-240V~,50Hz
Kapacitet pranja	12.0kg
Dimenzije (ŠxDxV mm)	595x595x850
Neto težina	73kg
Nominalna snaga	2000W

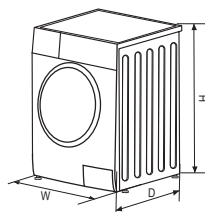

## Pakovanje/Stari uređaj



Ova oznaka označava da se ovaj proizvod ne smije odlagati s drugim kućnim otpadom u cijeloj EU. Da biste spriječili moguću štetu po okoliš ili ljudsko zdravlje nekontrolisanim odlaganjem otpada, odgovorno ga reciklirajte kako biste promovisali održivu ponovnu upotrebu materijalnih resursa. Da biste vratili svoj korišteni uređaj, koristite sisteme prikupljanja ili kontaktirajte prodavca kod kojeg je proizvod kupljen. Oni se vraćaju i mogu odnijeti ovaj proizvod na recikliranje bezbiječno za životnu sredinu.

## List sa informacijama o proizvodu

DELEGIрана UREDBA KOMISIJE (EU) 2019/2014 u smislu navođenja energetske oznake na mašinama za pranje veša i mašinama za pranje i sušenje veša u domaćinstvu

**Naziv ili zaštitni znak dobavljača:** Tesla

**Adresa dobavljača:** Džemala Bijedića 179, Sarajevo, Bosnia and Herzegovina

**Identifikaciona oznaka modela:** WF121490M

### Opći parametri proizvoda:

Parametar	Vrijednost		Parametar	Vrijednost	
Nominalni kapacitet <sup>(a)</sup> (kg)	12,0		Dimenzije u cm	Visina	85
				Širina	60
				Dubina	57
Indeks energetske efikasnosti <sup>(a)</sup> (EElw)	52,0		Klasa energetske efikasnosti <sup>(a)</sup>	A	
Indeks efikasnosti prilikom pranja <sup>(a)</sup>	1,031		Efikasnost prilikom ispiranja (g/kg) <sup>(a)</sup>	5,0	
Potrošnja energije u kWh po ciklusu, na osnovu programa eko 40-60 uz kombinovano potpuno i djelimično opterećenje. Stvarna potrošnja energije zavisiće od načina na koji se uređaj upotrebljava.	0,544		Potrošnja vode u litrama po ciklusu, na osnovu programa eko 40-60 uz kombinovano potpuno i djelimično opterećenje. Stvarna potrošnja vode zavisiće od načina na koji se uređaj upotrebljava i od tvrdoće vode.	57	
Maksimalna temperatura unutar tretiranog tekstila <sup>(a)</sup> (°C)	Nominalni kapacitet	39	Izmjereni sadržaj preostale vlage <sup>(a)</sup> (%)	53,9	
	Polovina	34			
	Četvrtina	27			
Brzina centrifugiranja <sup>(a)</sup> (rpm)	Nominalni kapacitet	1350	Klasa efikasnosti prilikom sušenja <sup>(a)</sup>	B	
	Polovina	1350			
	Četvrtina	1350			
Trajanje programa <sup>(a)</sup> (č: min)	Nominalni kapacitet	3:55	Tip	Samostojeći	
	Polovina	2:53			
	Četvrtina	2:52			
Emisija buke u zraku u toku faze centrifugiranja <sup>(a)</sup> (dB(A) re 1 pW)	80		Klasa emisije buke u zraku (faza centrifugiranja)	C	

Režim Isključeno (W) (ukoliko je primjenjivo)	0,50	Režim pripravnosti (W) (ukoliko je primjenjivo)	4,00
Odloženi početak (W) (ukoliko je primjenjivo)	N/P	Mrežna pripravnost (W) (ukoliko je primjenjivo)	N/P
<b>Minimalno trajanje garancije koju daje dobavljač:</b> 24 mjeseca			
<b>Ovaj proizvod je dizajniran tako da u toku ciklusa pranja otpušta jone srebra</b>		<b>NE</b>	
<b>Dodatne informacije:</b>			
Link ka veb-sajtu dobavljača gdje se mogu pronaći informacije iz tačke 9 Aneksa II Uredbe Komisije (EU) 2019/2023: tesla.info			

# ΟΔΗΓΙΕΣ ΑΣΦΑΛΕΙΑΣ

Διαβάστε προσεκτικά τις πληροφορίες ασφάλειας που ακολουθούν και ακολουθήστε τις αυστηρά προκειμένου να ελαχιστοποιηθεί ο κίνδυνος πυρκαγιάς, έκρηξης ή ηλεκτροπληξίας και να αποφευχθεί η πρόκληση υλικών ζημιών, τραυματισμού ή θανάτου. Τυχόν αποτυχία τήρησης των οδηγιών αυτών, θα καταστήσει άκυρη οποιαδήποτε εγγύηση.



## ΠΡΟΕΙΔΟΠΟΙΗΣΗ!

Ο συνδυασμός αυτού του συμβόλου και της λέξης επισήμανσης δηλώνει μια δυνητικά επικίνδυνη κατάσταση η οποία, εάν δεν αποφευχθεί, μπορεί να επιφέρει θάνατο ή σοβαρό τραυματισμό.



## ΠΡΟΣΟΧΗ!

Ο συνδυασμός αυτού του συμβόλου και της λέξης επισήμανσης δηλώνει μια δυνητικά επικίνδυνη κατάσταση η οποία μπορεί να επιφέρει ελαφρούς ή ήσσονος σημασίας τραυματισμούς, υλικές ζημιές ή ζημιά στο περιβάλλον.



## ΣΗΜΕΙΩΣΗ

Ο συνδυασμός αυτού του συμβόλου και της λέξης επισήμανσης δηλώνει μια δυνητικά επικίνδυνη κατάσταση η οποία μπορεί να επιφέρει ελαφρούς ή ήσσονος σημασίας τραυματισμούς.



## ΠΡΟΕΙΔΟΠΟΙΗΣΗ!

### Κίνδυνος ηλεκτροπληξίας!

- Αν το καλώδιο τροφοδοσίας έχει υποστεί ζημιά, πρέπει να αντικατασταθεί από τον κατασκευαστή, το συνεργείο σέρβις ή ομοίως εξειδικευμένα άτομα, προκειμένου να αποφευχθούν κίνδυνοι.
- Εάν η συσκευή υποστεί ζημιά, δεν πρέπει να τεθεί σε λειτουργία πριν από την επίσκεψη της από τον κατασκευαστή, το συνεργείο σέρβις ή ομοίως εξειδικευμένα άτομα. Κίνδυνος ηλεκτροπληξίας!
- Αυτή η συσκευή μπορεί να χρησιμοποιείται από παιδιά ηλικίας 8 ετών και άνω και από άτομα με μειωμένες σωματικές, αισθητηριακές ή διανοητικές ικανότητες που στερούνται την κατάλληλη εμπειρία και γνώση, εφόσον βρίσκονται υπό επίβλεψη ή έχουν λάβει οδηγίες για την ασφαλή χρήση της συσκευής και έχουν κατανοήσει τους κινδύνους που υπάρχουν. Τα παιδιά δεν πρέπει να παίζουν με τη συσκευή. Ο καθαρισμός και οι εργασίες συντήρησης που αναλαμβάνονται από τον χρήστη δεν πρέπει να πραγματοποιούνται από παιδιά χωρίς την επίβλεψη ενηλίκων.
- Τα παιδιά πρέπει να βρίσκονται υπό επίβλεψη προκειμένου να διασφαλίζεται ότι δεν παίζουν με τη συσκευή.
- Τα παιδιά ηλικίας 3 ετών και κάτω πρέπει να μένουν μακριά από τη συσκευή ή να βρίσκονται υπό συνεχή επίβλεψη.
- Ζώα και παιδιά ενδέχεται να σκαρφαλώσουν επάνω στη συσκευή. Ελέγχετε τη συσκευή πριν από κάθε λειτουργία.
- Μην σκαρφαλώνετε και μην κάθεστε πάνω στη συσκευή.

### Θέση εγκατάστασης και περιβάλλον χώρος

- Όλα τα προϊόντα καθαρισμού και οποιοσδήποτε πρόσθετος ουσίες πρέπει να φυλάσσονται σε ασφαλές μέρος μη προσβάσιμο από παιδιά.
- Μην εγκαθιστάτε τη συσκευή σε δάπεδο με χαλί. Τυχόν κάλυψη των ανοιγμάτων με το χαλί μπορεί να προκαλέσει ζημιά στη συσκευή.
- Κρατήστε τη συσκευή μακριά από πηγές θερμότητας και το άμεσο ηλιακό φως προκειμένου να αποτρέψετε τη διάβρωση των πλαστικών και ελαστικών μερών.
- Μην εγκαθιστάτε τη συσκευή σε υγρά περιβάλλοντα ή χώρους που περιέχουν εκρηκτικά ή καυστική αέρια. Σε περίπτωση διαρροής ή εκτινάξεων νερού, αφήστε τη συσκευή να στεγνώσει με φυσικό τρόπο.
- Η συσκευή δεν πρέπει να εγκαθίσταται πίσω από πόρτα που κλειδώνει, συρρόμενη πόρτα ή πόρτα με μεντεσέ στην αντίθετη πλευρά από αυτή του πλυντηρίου ρούχων.
- Μη λειτουργείτε τη συσκευή σε χώρους με θερμοκρασία χαμηλότερη των 5 °C. Αυτό μπορεί να προκαλέσει ζημιά σε μέρη της συσκευής. Εάν αυτό δεν μπορεί να αποφευχθεί, βεβαιωθείτε ότι το νερό αποστραγγίζεται πλήρως από τη συσκευή μετά από κάθε χρήση (βλ. ενότητα «Συντήρηση - Καθαρισμός φίλτρου αντλίας αποστράγγισης») προκειμένου να αποφευχθεί η πρόκληση ζημιών λόγω παγετού.
- Μην χρησιμοποιείτε εύφλεκτα σπρίν ή ουσίες πολύ κοντά στη συσκευή.

## Εγκατάσταση

- Αφαιρέστε όλες τις συσκευασίες και τα μπουλόνια μεταφοράς προτού χρησιμοποιήσετε τη συσκευή. Σε αντίθετη περίπτωση, ενδέχεται να προκληθεί σοβαρή ζημιά.
- Αυτή η συσκευή διαθέτει μονή βαλβίδα εισόδου και μπορεί να συνδεθεί μόνο στην παροχή κρύου νερού.
- Το φως σύνδεσης στην πρίζα πρέπει να είναι προσβάσιμο μετά την εγκατάσταση.
- Προτού πλύνετε ρούχα για πρώτη φορά, η συσκευή πρέπει να εκτελέσει έναν πλήρη κύκλο λειτουργίας που θα περιλαμβάνει όλες τις διαδικασίες, χωρίς να τοποθετηθούν ρούχα στον κάδο.
- Η συσκευή αυτή πρέπει να βαθμονομηθεί προτού χρησιμοποιηθεί.
- Μην τοποθετείτε υπερβολικά βαριά αντικείμενα, όπως δοχεία νερού ή θερμαντικές συσκευές, επάνω στη συσκευή.
- Τα παλιά σετ εύκαμπτων σωλήνων δεν πρέπει να επαναχρησιμοποιούνται, αλλά πρέπει να χρησιμοποιούνται τα νέα σετ εύκαμπτων σωλήνων που παρέχονται μαζί με τη συσκευή.
- Μέγ. πίεση νερού εισόδου 1 MPa. Ελάχ. πίεση νερού εισόδου 0,05 MPa.

## Ηλεκτρική σύνδεση

- Βεβαιωθείτε ότι η συσκευή δεν πατά το καλώδιο τροφοδοσίας, διαφορετικά μπορεί να υποστεί ζημιά.
- Συνδέστε τη συσκευή σε μια γειωμένη πρίζα που διαθέτει ασφάλεια προστασίας η οποία συμμορφώνεται με τις τιμές που αναγράφονται στον πίνακα «Τεχνικά χαρακτηριστικά». Η εγκατάσταση της προστατευτικής γείωσης πρέπει να πραγματοποιηθεί από εξειδικευμένο ηλεκτρολόγο. Βεβαιωθείτε ότι η εγκατάσταση της συσκευής πραγματοποιείται σύμφωνα με τους τοπικούς κανονισμούς.
- Η σύνδεση της συσκευής με το δίκτυο ηλεκτρικού ρεύματος και ύδρευσης πρέπει να πραγματοποιείται από εξειδικευμένο τεχνικό σύμφωνα με τις οδηγίες του κατασκευαστή και τους τοπικούς κανονισμούς ασφαλείας.



### ΠΡΟΕΙΔΟΠΟΙΗΣΗ!

- Μη χρησιμοποιείτε πολύπριζα ή μπαλαντέζες.
- Η συσκευή δεν πρέπει να διαθέτει εξωτερική διάταξη μεταγωγής, όπως χρονοδιακόπτη, συνδεδεμένη με ένα κύκλωμα που ενεργοποιείται και απενεργοποιείται σε συχνή βάση.
- Μην αφαιρείτε το φως από την πρίζα ηλεκτρικού ρεύματος εάν υπάρχουν εύφλεκτα αέρια τριγύρω.
- Μην τραβάτε ποτέ το φως με βρεγμένα χέρια.
- Τραβάτε πάντοτε το φως και όχι το καλώδιο.
- Αποσυνδέετε πάντοτε τη συσκευή από την παροχή ρεύματος εάν δεν χρησιμοποιείται.

## Συνδέσεις με δίκτυο ύδρευσης

- Ελέγχετε τις συνδέσεις των σωλήνων παροχής νερού, τη βρύση και τον εύκαμπο σωλήνα αποστράγγισης για πιθανές ζημιές που έχουν προκληθεί από αλλαγές στην πίεση του νερού. Εάν οι συνδέσεις είναι χαλαρές ή υπάρχουν διαρροή, κλείστε τη βρύση και επιδιορθώστε το πρόβλημα. Μη χρησιμοποιείτε τη συσκευή προτού οι σωλήνες και οι εύκαμπτοι σωλήνες εγκατασταθούν σωστά από εξειδικευμένα άτομα.
- Το γυάλινο τζάμι της πόρτας μπορεί να θερμανθεί πολύ κατά τη λειτουργία. Κρατήστε τα παιδιά και τα κατοικίδια μακριά από τη συσκευή ενόσω λειτουργεί.
- Οι εύκαμπτοι σωλήνες εισόδου και εξόδου νερού πρέπει να εγκατασταθούν με ασφάλεια και να μην υποστούν φθορές. Σε αντίθετη περίπτωση, μπορεί να υπάρξει διαρροή νερού.
- Μην αφαιρείτε το φίλτρο της αντλίας αποστράγγισης όταν υπάρχει ακόμα νερό στο εσωτερικό της συσκευής. Μπορεί να υπάρξει διαρροή μεγάλων ποσοτήτων νερού, ενώ υπάρχει επίσης ο κίνδυνος πρόκλησης εγκαυμάτων από το καυτό νερό.

## Λειτουργία και συντήρηση

- Μη χρησιμοποιείτε ποτέ εύφλεκτους, εκρηκτικούς ή τοξικούς διαλύτες. Μη χρησιμοποιείτε διαλύτες, όπως βενζίνη, οινόπνευμα κ.λπ., ως απορρυπαντικά. Χρησιμοποιείτε μόνο απορρυπαντικά κατάλληλα για πλύσιμο σε πλυντήριο.
- Βεβαιωθείτε ότι όλες οι τσέπες των ρούχων είναι άδειες. Τα αιχμηρά και σκληρά αντικείμενα, όπως κέρματα, ακροφύς, καρφιά, βίδες ή πέτρες κ.λπ., μπορούν να προκαλέσουν σοβαρή ζημιά σε αυτή τη συσκευή.
- Αφαιρέστε όλα τα αντικείμενα από τις τσέπες, όπως αναπτήρες και σπέρτα, προτού χρησιμοποιήσετε τη συσκευή.
- Ξεπλύνετε καλά τα ρούχα που πλένονται στο χέρι.
- Είδη λερωμένα με ουσίες, όπως μαγειρικό λάδι, ασετόν, οινόπνευμα, πετρέλαιο, κηροζίνη, αφαιρετικά λεκέδων, νέφτι, κεριά και αφαιρετικά κεριού πρέπει πρώτα να πλυθούν με ζεστό νερό με επιπλέον ποσότητα απορρυπαντικού και μετά να στεγνώσουν στη συσκευή.
- Διάφορα είδη, όπως αφρός καουτσούκ (αφρός λάτεξ), σκουφάκια για ντους, αδιάβροχα υφάσματα, είδη με επένδυση από καουτσούκ και ρούχα ή μαξιλάρια γεμισμένα με αφρό καουτσούκ δεν θα πρέπει να στεγνώνουν στη συσκευή.

- Τα μαλακτικά ρούχων ή παρεμφερή προϊόντα πρέπει να χρησιμοποιούνται σύμφωνα με τις οδηγίες του κατασκευαστή τους.
- Μην προσπαθήσετε να ανοίξετε την πόρτα με δύναμη. Η πόρτα θα ξεκλειδωθεί λίγο μετά το τέλος του κύκλου.
- Μην κλείνετε την πόρτα με υπερβολική δύναμη. Αν δυσκολεύεστε να κλείσετε την πόρτα, ελέγξτε αν τα ρούχα έχουν τοποθετηθεί ή κατανεμηθεί σωστά μέσα στον κάδο.
- Αποσυνδέετε πάντοτε τη συσκευή από το δίκτυο παροχής ηλεκτρικού ρεύματος και κλείνετε τη βρύση πριν από τον καθαρισμό και τη συντήρηση ή μετά από κάθε χρήση της συσκευής.
- Μη ρίχνετε νερό στη συσκευή για να την καθαρίσετε. Κίνδυνος ηλεκτροπληξίας!
- Οι εργασίες επισκευής πρέπει να εκτελούνται μόνο από τον κατασκευαστή, τον αντιπρόσωπο σέρβις ή ομοίως εξειδικευμένα άτομα προς αποφυγή τυχόν κινδύνων. Ο κατασκευαστής δεν φέρει ευθύνη για ζημιές που προκαλούνται από τις παρεμβάσεις μη εξουσιοδοτημένων ατόμων στη συσκευή.

### Μεταφορά

- Πριν από τη μεταφορά:
  - Τα μπουλόνια μεταφοράς πρέπει να τοποθετηθούν εκ νέου στη συσκευή από εξειδικευμένο άτομο
  - Το νερό που συσσωρεύεται στο εσωτερικό της συσκευής πρέπει να αποστραγγίζεται
- Αυτή η συσκευή είναι βαριά. Μεταφέρετέ τη με προσοχή. Μην κρατάτε τη συσκευή από τα προεξέχοντα μέρη της για να την ανυψώσετε. Μη χρησιμοποιείτε την πόρτα ως λαβή μεταφοράς.

### ΠΡΟΒΛΕΠΟΜΕΝΗ ΧΡΗΣΗ

Η συσκευή προορίζεται μόνο για οικιακή χρήση και έχει σχεδιαστεί μόνο για ρούχα κατάλληλα για πλύσιμο και στέγνωμα σε πλυντήριο και στεγνωτήριο, αντίστοιχα, στις συνήθεις ποσότητες για νοικοκυριά. Αυτή η συσκευή προορίζεται αποκλειστικά για χρήση σε εσωτερικό χώρο και δεν έχει σχεδιαστεί για εντοιχισμό. Χρησιμοποιείται μόνο σε συμμόρφωση με τις οδηγίες που ακολουθούν. Η συσκευή δεν προορίζεται για εμπορική χρήση. Οποιαδήποτε άλλη χρήση θεωρείται ακατάλληλη χρήση. Ο κατασκευαστής δεν φέρει ευθύνη για οποιαδήποτε ζημιά ή σωματικό τραυματισμό προκληθεί λόγω μη ορθής χρήσης του προϊόντος.

- Αυτή η συσκευή προορίζεται για χρήση σε κατοικίες ή παρεμφερείς χώρους, όπως:
  - χώροι κουζίνας προσωπικού σε καταστήματα, γραφεία και άλλους χώρους εργασίας
  - αγροκτήματα
  - από πελάτες ξενοδοχείων, μοτέλ και άλλων χώρων διαμονής
  - χώροι καταλυμάτων με πρωινό
  - κοινόχρηστοι χώροι σε συγκροτήματα κατοικιών ή επαγγελματικά πλυντήρια

# ΕΓΚΑΤΑΣΤΑΣΗ

## Περιγραφή προϊόντος

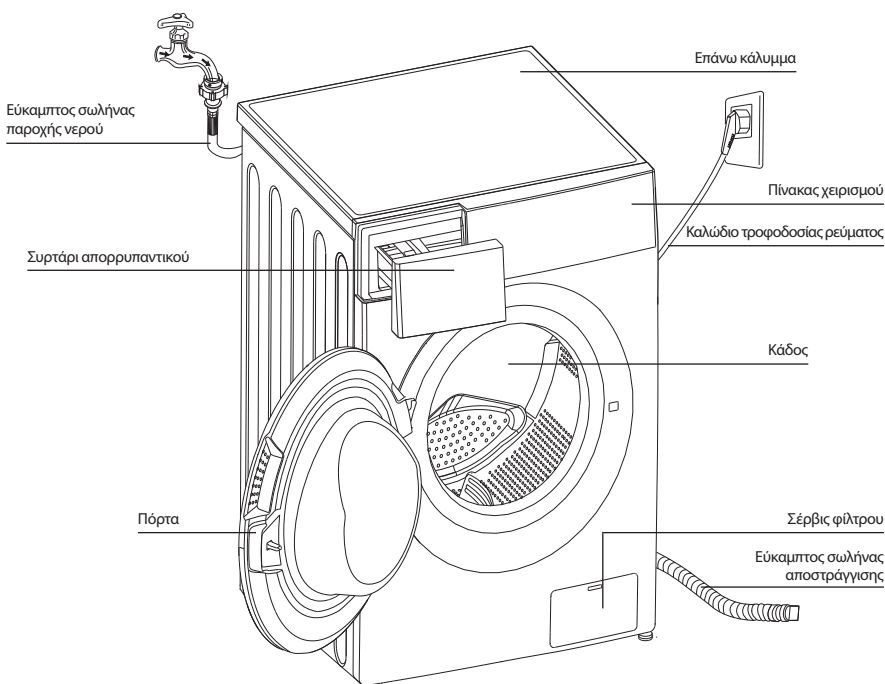

### ΣΗΜΕΙΩΣΗ

Το διάγραμμα απεικόνισης εξυπηρετεί σκοπούς αναφοράς μόνο. Η διάταξη στο πραγματικό προϊόν μπορεί να διαφέρει.

### Αξεσουάρ



Τάπα σπής μεταφοράς



Εύκαμπτος σωλήνας παροχής κρύου νερού



Εγχειρίδιο χρήστη

### Χώρος εγκατάστασης

#### ΠΡΟΕΙΔΟΠΟΙΗΣΗ!

- Η συσκευή πρέπει να σταθεροποιείται έτσι ώστε να μη μετακινείται! Βεβαιωθείτε ότι η συσκευή είναι οριζοντιωμένη και σταθερή.
- Βεβαιωθείτε ότι η συσκευή δεν πατάει πάνω στο καλώδιο τροφοδοσίας.
- Φροντίστε να διατηρείτε τις ελάχιστες αποστάσεις από τους τοίχους, όπως απεικονίζεται.

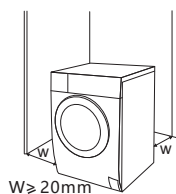

Πριν από την εγκατάσταση του πλυντηρίου, πρέπει να επιλέξετε μια θέση που να έχει τα εξής χαρακτηριστικά:

1. Να βρίσκεται σε στεγνό χώρο, με στέραιο και επίπεδο δάπεδο
2. Να μην είναι εκτεθειμένη στο άμεσο ηλιακό φως
3. Να αερίζεται επαρκώς
4. Η θερμοκρασία δωματίου να είναι μεγαλύτερη από 0 °C.
5. Να είναι μακριά από πηγές θερμότητας, όπως συσκευές καύσης άνθρακα ή αερίου.



### Αποσυσκευασία του πλυντηρίου ρούχων

#### ⚠️ ΠΡΟΕΙΔΟΠΟΙΗΣΗ!

- Τα υλικά συσκευασίας (π.χ. μεμβράνες, φελιζόλ) ενδέχεται να είναι επικίνδυνα για τα παιδιά.
- Υπάρχει κίνδυνος ασφυξίας! Κρατήστε όλα τα υλικά συσκευασίας μακριά από παιδιά.

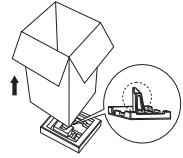

1. Αφαιρέστε το χαρτοκιβώτιο και τα υλικά συσκευασίας από φελιζόλ.
2. Ανασηκώστε το πλυντήριο ρούχων και αφαιρέστε τη συσκευασία της βάσης. Βεβαιωθείτε ότι το μικρό τριγωνικό αφρώδες τμήμα αφαιρείται μαζί με τη βάση. Σε αντίθετη περίπτωση, ξαπλώστε τη μονάδα στο πλάι, κατόπιν αφαιρέστε το μικρό αφρώδες τμήμα από τη βάση της μονάδας με το χέρι.
3. Αφαιρέστε την ταινία συγκράτησης του καλωδίου τροφοδοσίας και του εύκαμπτου σωλήνα αποστράγγισης.
4. Αφαιρέστε τον εύκαμπτο σωλήνα εισόδου νερού από τον κάδο.

### Αφαιρέστε τα μπουλόνια μεταφοράς

#### ⚠️ ΠΡΟΕΙΔΟΠΟΙΗΣΗ!

Πριν από τη χρήση του πλυντηρίου, πρέπει να αφαιρεθούν τα μπουλόνια μεταφοράς από το πίσω μέρος της συσκευής.



Χαλαρώστε τα 4 μπουλόνια μεταφοράς με ένα ροπόκλειδο.



Αφαιρέστε τα μπουλόνια συμπεριλαμβανομένων των ελαστικών μερών και φυλάξτε τα για μελλοντική χρήση.

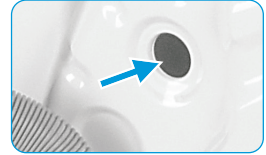

Κλείστε τις οπές μεταφοράς με τις ειδικές τάπες.

### Αλφάδιασμα πλυντηρίου ρούχων

#### ⚠️ ΠΡΟΕΙΔΟΠΟΙΗΣΗ!

Τα παξιμάδια ασφάλισης των τεσσάρων ποδιών πρέπει να είναι καλά στερεωμένα στο πλαίσιο.

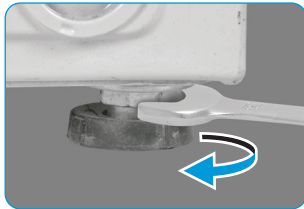

1. Χαλαρώστε το παξιμάδι ασφάλισης.
2. Γυρίστε το πόδι μέχρι να έρθει σε πλήρη επαφή με το δάπεδο.
3. Ρυθμίστε τα πόδια και σφίξτε τα παξιμάδια με ένα ροπόκλειδο. Βεβαιωθείτε ότι η συσκευή είναι οριζοντιωμένη και σταθερή.



## Σύνδεση εύκαμπτου σωλήνα παροχής νερού

### ⚠ ΠΡΕΙΔΟΠΟΙΗΣΗ!

- Για την αποφυγή διαρροής νερού ή πρόκλησης ζημιών λόγω του νερού, ακολουθήστε τις οδηγίες αυτού του κεφαλαίου!
- Αποφεύγετε τη συστροφή, τη σύνθλιψη, την τροποποίηση ή την πρόκληση φθοράς στον εύκαμπο σωλήνα εισόδου νερού.



Συνδέστε τον εύκαμπο σωλήνα παροχής νερού στη βαλβίδα εισόδου νερού και σε μια βρύση παροχής κρύο νερού, όπως απεικονίζεται.



### ☰ ΣΗΜΕΙΩΣΗ

Κάντε τις συνδέσεις με το χέρι. Δεν χρειάζεται να χρησιμοποιήσετε εργαλεία. Βεβαιωθείτε ότι οι συνδέσεις είναι σφιχτές.

## Εύκαμπτος σωλήνας αποστράγγισης

### ⚠ ΠΡΕΙΔΟΠΟΙΗΣΗ!

- Μη συστρέψετε ή επεκτείνετε τον εύκαμπο σωλήνα αποστράγγισης.
- Τοποθετήστε τον εύκαμπο σωλήνα αποστράγγισης σωστά, διαφορετικά ενδέχεται να προκληθεί ζημιά η οποία θα μπορούσε να οδηγήσει σε διαρροή νερού.

Υπάρχουν δύο τρόποι σύνδεσης του άκρου του εύκαμπτου σωλήνα αποστράγγισης:

1. Εγκαταστήστε το στο σιφόνι.

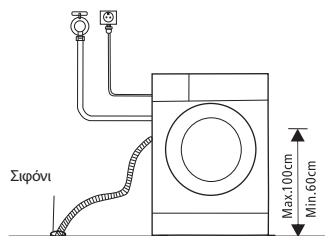

2. Συνδέστε το στη διακλάδωση του σωλήνα αποστράγγισης που καταλήγει στο σιφόνι.

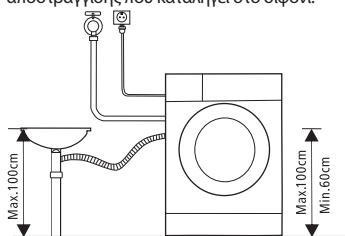

## ΛΕΙΤΟΥΡΓΙΕΣ

### Γρήγορη εκκίνηση

### ⚠ ΠΡΟΣΟΧΗ!

- Πριν από τη χρήση, βεβαιωθείτε ότι η συσκευή έχει εγκατασταθεί σωστά.
- Η συσκευή σας ελέγχθηκε διεξοδικά προτού εξέλθει από το εργοστάσιο. Για την απομάκρυνση τυχόν υπολειπόμενων ποσοτήτων νερού και την εξουδετέρωση οσμών, συνιστάται να καθαρίσετε τη συσκευή σας πριν από την πρώτη χρήση. Για τον σκοπό αυτό, θέστε τη συσκευή σε λειτουργία στο πρόγραμμα των βαμβακερών στους 90 °C χωρίς να προσθέσετε ρούχα και απορρυπαντικό στο πλυντήριο.

### ☰ ΒΑΘΜΟΝΟΜΗΣΗ

Συνιστάται να γίνεται βαθμονόμηση του πλυντηρίου για να εξασφαλιστεί η βέλτιστη δυνατή απόδοσή του. Η συσκευή μπορεί να ανιχνεύσει την ποσότητα των ρούχων που έχουν τοποθετηθεί στο εσωτερικό της. Μέσω αυτής της λειτουργίας βελτιστοποιείται η απόδοση του προϊόντος ελαχιστοποιώντας την κατανάλωση ενέργειας και νερού και εξοικονομώντας σας χρήματα και χρόνο. Για τον λόγο αυτό, συνιστάται να γίνεται βαθμονόμηση της συσκευής ώστε να διασφαλιστεί η βέλτιστη χρήση αυτής.

1. Αφαιρέστε όλα τα παρελκόμενα από τον κάδο και κλείστε την πόρτα του πλυντηρίου.
2. Συνδέστε το φως του καλωδίου τροφοδοσίας στην πρίζα.
3. Ενεργοποιήστε τη συσκευή και πατήστε ταυτόχρονα τα κουμιά «Delay» (Χρονοκαθυστέρηση) και «Temp.» (Θερμοκρ.) για 10 δευτερόλεπτα μέχρι να εμφανιστεί η ένδειξη «t19» στην οθόνη.
4. Πατήστε το κουμπί εκκίνησης της συσκευής ▷| και περιμένετε έως ότου εμφανιστεί η ένδειξη «\*\*\*\*» στην οθόνη.

## 1. Πριν από την πλύση

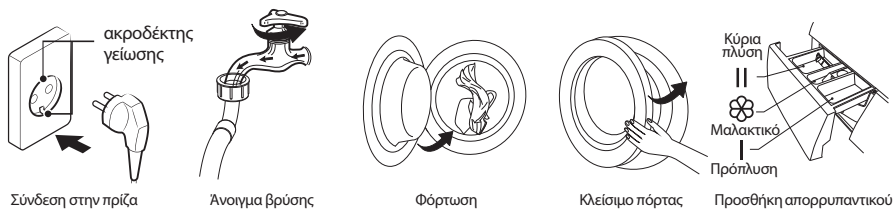

Εάν επιλεγεί το πρόγραμμα πρόπλυσης, το απορρυπαντικό πρέπει να προστεθεί στη «θήκη Ι».

## 2. Πλύση

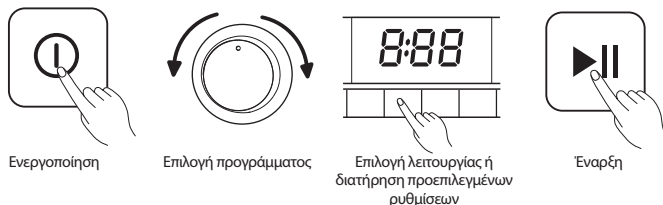

## 3. Μετά την πλύση

Ηχεί η χαρακτηριστική ηχητική ειδοποίηση «μπιπ» και εμφανίζεται η ένδειξη «End (Λήξη)» στην οθόνη.

## Πριν από κάθε πλύση

- Η θερμοκρασία περιβάλλοντος του πλυντηρίου πρέπει να κυμαίνεται μεταξύ 5-40 °C. Σε περίπτωση λειτουργίας του πλυντηρίου σε θερμοκρασίες μικρότερες από 0 °C, η βαλβίδα εισόδου και το σύστημα αποστράγγισης ενδέχεται να υποστούν ζημιά. Εάν η συσκευή εγκατασταθεί υπό συνθήκες ψύξης, θα πρέπει να μεταφερθεί σε χώρους με φυσιολογική θερμοκρασία περιβάλλοντος προκειμένου να εξασφαλιστεί ότι οι εύκαμπτοι σωλήνες παροχής νερού και αποστράγγισης θα προλάβουν να ξεπαγώσουν πριν από τη χρήση.
- Ελέγξτε τις ετικέτες με τις οδηγίες φροντίδας των ρούχων σας και τις οδηγίες χρήσης του απορρυπαντικού πριν από την πλύση. Χρησιμοποιήστε μη αφρίζον απορρυπαντικό ή απορρυπαντικό χαμηλού αφρισμού κατάλληλο για χρήση σε πλυντήριο ρούχων.

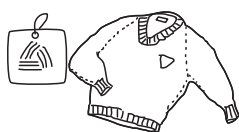

Ελέγξτε την ετικέτα με τις οδηγίες φροντίδας



Ταξινομήστε τα ρούχα ανάλογα με το χρώμα τους και με τον τύπο υφάσματος



Αφαιρέστε τυχόν αντικείμενα από τις τσέπες



Δέστε τις μακριές λωρίδες υφάσματος και τις ζώνες, κλείστε τα φερμουάρ και τα κουμπιά



Τοποθετήστε τα μικρά αντικείμενα σε μια σακούλα πλυντηρίου



Γυρίστε τα ρούχα με ύφασμα που χνουδιάζει εύκολα και πυκνή ύφανση με μακριές ίνες από την ανάποδη πλευρά

### ΠΡΟΕΙΔΟΠΟΙΗΣΗ!

- Μην πλένετε ή στεγνώνετε είδη που έχουν καθαριστεί, πλυθεί, εμποτιστεί με ή στα οποία έχουν εφαρμοστεί τοπικά εύφλεκτες ή εκρηκτικές ουσίες όπως κερί, λάδι, βαφή, βενζίνη, οινόπνευμα, κηροζίνη και άλλα εύφλεκτα υλικά.
- Όταν πλένετε ρούχα μεμονωμένα, ενδέχεται να προκληθεί μεγάλη εκκεντρότητα και να ενεργοποιηθεί η προειδοποιητική ηχητική ένδειξη λόγω ανισορροπίας. Ως εκ τούτου, συνιστάται να προσθέσετε ένα ή δύο ρούχα παραπάνω ώστε να διασφαλιστεί η ομαλή εκτέλεση του στυψίματος.

## Συρτάρι απορρυπαντικού

- I Απορρυπαντικό πρόπλυσης
- II Απορρυπαντικό κύριας πλύσης
- ☼ Μαλακτικό
- ☉ Πιέστε το κλιπ και τραβήξτε προς τα έξω το συρτάρι

### ΠΡΟΣΟΧΗ!

Στη «θήκη I» προστίθεται απορρυπαντικό μόνο εφόσον επιλεγεί η λειτουργία πρόπλυσης.

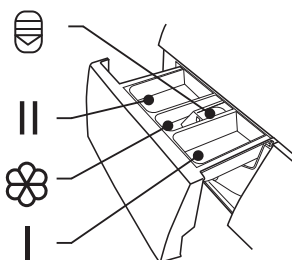

Πρόγραμμα	I	II / ☹	☼
Cotton (Βαμβακερά)	<input type="radio"/>	<input checked="" type="radio"/>	<input type="radio"/>
Synthetic (Συνθετικά)	<input type="radio"/>	<input checked="" type="radio"/>	<input type="radio"/>
Mix (Μεικτής ύφανσης)	<input type="radio"/>	<input checked="" type="radio"/>	<input type="radio"/>
Bed Linen (Κλινοσκεπάσματα)	<input type="radio"/>	<input checked="" type="radio"/>	<input type="radio"/>
Baby Care (Μωρουδιακά)	<input type="radio"/>	<input checked="" type="radio"/>	<input type="radio"/>
20°C		<input checked="" type="radio"/>	<input type="radio"/>
Drum Clean (Καθαρισμός κάδου)			<input type="radio"/>

Πρόγραμμα	I	II / ☹	☼
Spin Only (Μόνο στύψιμο)			
Rinse&Spin (Ξέβγαλμα&Στύψιμο)			<input type="radio"/>
Μαλλί		<input checked="" type="radio"/>	<input type="radio"/>
ECO 40-60		<input checked="" type="radio"/>	<input type="radio"/>
Sterilization (Αποστείρωση)		<input checked="" type="radio"/>	<input type="radio"/>
Quick 15' (Γρήγορο 15')		<input checked="" type="radio"/>	<input type="radio"/>

● Υποχρεωτικά      ○ Προαιρετικά

## Σύσταση περιό απορρυπαντικών

Συνιστώμενο απορρυπαντικό πλύσης	Κύκλοι πλύσης	Θερμοκρ. πλύσης	Τύπος ρούχων και υφασμάτων
Απορρυπαντικό βαρέος τύπου με λευκαντικούς παράγοντες και οπτικά λευκαντικά	Cotton (Βαμβακερά), ECO 40-60, Mix (Μεικτής ύφανσης), Bed Linen (Κλινοσκεπάσματα)	20/30/40/60	Λευκά ρούχα από βαμβάκι ή λινό που αντέχει σε υψηλές θερμοκρασίες
Απορρυπαντικό για χρωματιστά χωρίς λευκαντικούς παράγοντες και οπτικά λευκαντικά	Cotton (Βαμβακερά), Mix (Μεικτής ύφανσης), Bed Linen (Κλινοσκεπάσματα)	Κρύο/20/30/40	Χρωματιστά ρούχα από βαμβάκι ή λινό
Απορρυπαντικό για χρωματιστά ή ήπιο απορρυπαντικό χωρίς οπτικά λευκαντικά	20°C, Synthetic (Συνθετικά)	20	Χρωματιστά ρούχα από υφάσματα χωρίς ιδιαίτερες απαιτήσεις που δεν λεκιάζουν εύκολα ή από συνθετικά υλικά
Ήπιο απορρυπαντικό για χρωματιστά	Synthetic (Συνθετικά)	20/30	Ευαίσθητα υφάσματα, σατέν, βισκόζη
Ειδικό απορρυπαντικό για μάλλινα	Μαλλί	20/30	Μαλλί

### ΣΗΜΕΙΩΣΗ

- Συνιστάται τα συμπυκνωμένα απορρυπαντικά ή πρόσθετα να αραιώνονται με λίγο νερό πριν από την προσθήκη τους στη θήκη απορρυπαντικού ώστε να μην υπάρξει έμφραξη και υπερχειλίση του στομιού της θήκης απορρυπαντικού κατά την πλήρωσή του με νερό.
- Επιλέξτε τον κατάλληλο τύπο απορρυπαντικού για να εξασφαλίσετε τη μέγιστη δυνατή απόδοση πλύσης και την ελάχιστη κατανάλωση νερού και ενέργειας.
- Για βέλτιστο αποτέλεσμα καθαρισμού, είναι σημαντική η χρήση της κατάλληλης δόσης απορρυπαντικού.
- Χρησιμοποιήστε μειωμένη δόση απορρυπαντικού εάν ο κάδος δεν έχει γεμίσει πλήρως.
- Προσαρμόζετε πάντοτε τη χρησιμοποιούμενη ποσότητα απορρυπαντικού στη σκληρότητα του νερού. Εάν το νερό της βρύσης είναι μαλακό, χρησιμοποιήστε μικρότερη ποσότητα απορρυπαντικού.
- Καθορίστε τη δόση με βάση τον βαθμό βρωμιάς των ρούχων σας. Τα λιγότερο λερωμένα ρούχα απαιτούν μικρότερες ποσότητες απορρυπαντικού.
- Σε πολύ συμπυκνωμένα απορρυπαντικά (όχι πολύ ρευστά), η δόση πρέπει να καθορίζεται με μεγάλη ακρίβεια.

Οι παρακάτω καταστάσεις είναι ενδεικτικές της υπερδοσολογίας απορρυπαντικού:

- έντονος σχηματισμός αφρού
- κακό αποτέλεσμα πλύσης και ξεβγάλματος

Οι παρακάτω καταστάσεις είναι ενδεικτικές της υποδοσολογίας απορρυπαντικού:

- τα πλυμένα ρούχα αποκτούν γκρι απόχρωση
- συσσώρευση επικαθίσεων αλάτων στον κάδο, το θερμομαντικό στοιχείο ή/και τα ίδια τα ρούχα

## Πίνακας χειρισμού

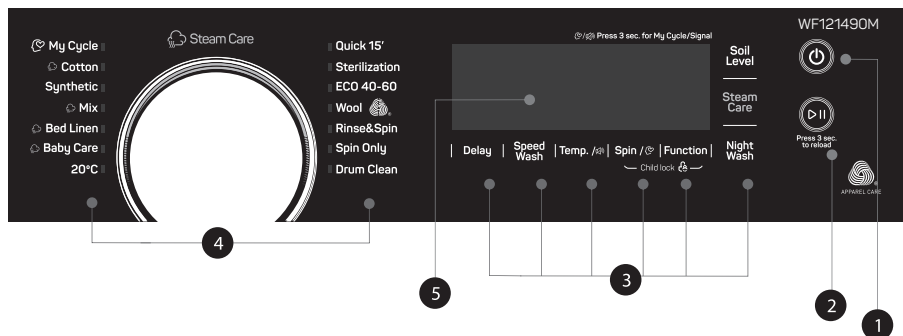

### 1. Ισχύς

Το προϊόν είναι ενεργοποιημένο/απενεργοποιημένο.

### 2. Έναρξη/Παύση

Πατήστε το κουμπί για την έναρξη ή τη διακοπή του κύκλου πλύσης.

### 3. Προαιρετική επιλογή

Σας επιτρέπει να επιλέξετε μια επιπρόσθετη λειτουργία και κατόπιν ανάβει η αντίστοιχη φωτεινή ένδειξη.

### 4. Προγράμματα

Δυνατότητα επιλογής ανάλογα με το είδος των άπλυτων ρούχων.

### 5. Οθόνη

Στην οθόνη απεικονίζονται οι ρυθμίσεις, ο εκτιμώμενος υπολειπόμενος χρόνος, οι επιλεγμένες λειτουργίες και τα μηνύματα κατάστασης που σχετίζονται με το πλυντήριο σας. Η οθόνη παραμένει αναμμένη καθ' όλη τη διάρκεια του κύκλου.

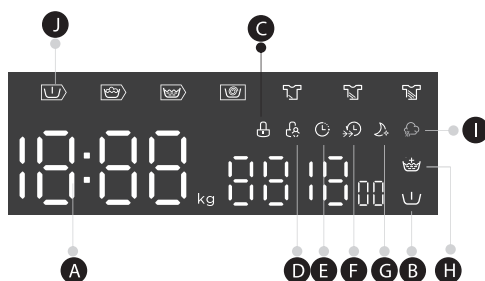

### A Οθόνη

Διάρκεια πλύσης 125	Χρόνος καθυστέρησης 2h
Ταχύτητα 400	Σφάλμα E30
Λήξη End	Θερμοκρ. 30

### B Pre Wash (Πρόπλυση)

### C Door Lock (Κλειδώμα πόρτας)

### D Child Lock (Παιδική ασφάλεια)

### E Delay (Χρονοκαθυπόηση)

### F Speed Wash (Γρήγορη πλύση)

### G Night Wash (Νυχτερινή πλύση)

### H Extra Rinse (Επιπλέον ξέβγαλμα)

### I Steam Care (Περιοποίηση με ατμό)

### J Πρόπλυση-Πλύση-Ξέβγαλμα-Στύψιμο

## Προγράμματα

Πρόγραμμα	Φορτίο (kg)	Προεπιλεγμένη διάρκεια
Cotton (Βαμβακερά)	12.0	3:39
Synthetic (Συνθετικά)	6.0	3:18
Mix (Μεικτής ύφανσης)	12.0	1:20
Bed Linen (Κλινοσκεπάσματα)	12.0	1:48
Baby Care (Μωρουδιάκα)	12.0	1:42
20 °C	6.0	1:01
Drum Clean (Καθαρισμός κάδου)	-	1:18
Spin Only (Μόνο στύψιμο)	12.0	0:12
Rinse&Spin (Ξέβγαλμα&Στύψιμο)	12.0	0:20
Μαλλί	2.0	1:07
ECO 40-60	-	4:00
Sterilization (Αποστείρωση)	6.0	2:27
Quick 15' (Γρήγορο 15')	2.0	0:15



Οι παράμετροι του πίνακα παρατίθενται μόνο για σκοπούς αναφοράς. Οι πραγματικές παράμετροι ενδέχεται να διαφέρουν από αυτές που αναγράφονται στον παραπάνω πίνακα.

Κύκλος	Ονομαστική χωρητικότητα σε kg	Ρύθμιση θερμοκρασίας	Διάρκεια κύκλου σε ώρες:λεπτά	Κατανάλωση ενέργειας σε kWh/κύκλο	Κατανάλωση νερού σε L/κύκλο	Υψηλότερη θερμοκρασία πλύσης °C <sup>1)</sup>	Υπολειμματική υγρασία σε % / Ταχύτητα στεψίματος σε σ.α.λ. <sup>2)</sup>
20°C	6.0	20	1:01	0.206	58	20	65% / 1000
Cotton 60 °C (Βαμβακερά 60 °C)	12.0	60	3:39	1.910	99	60	53% / 1400
MIX (Μεικτής ύφανσης)	12.0	40	1:20	0.988	99	40	70% / 800
Quick 15' (Γρήγορο 15')	2.0	Cold	0:15	0.030	31	Cold	70% / 800
Bed Linen (Κλινοσκεπάσματα)	12.0	40	1:48	1.037	99	40	65% / 1000
ECO 40-60 <sup>3)</sup>	12.0	-	4:00	1.186	82	39	53.9% / 1350
	6.0	-	3:00	0.618	58	34	53.9% / 1350
	3.0	-	3:00	0.253	47	27	53.9% / 1350

- Τα παραπάνω στοιχεία παρατίθενται μόνο για σκοπούς αναφοράς και ενδέχεται να αλλάξουν λόγω διαφορετικών πραγματικών συνθηκών χρήσης.
- Οι τιμές που αναγράφονται για το εκάστοτε πρόγραμμα, πλην του προγράμματος ECO 40-60, είναι μόνο ενδεικτικές.
- Σύμφωνα με το πρότυπο EN 60456:2016+A11:2020 και με βάση τις οδηγίες (EE) 2019/2014, (EU) 2019/2023, (EE) 2021/340, (EE) 2021/341  
Ενεργειακή κλάση σύμφωνα με τη σχετική οδηγία της ΕΕ: B  
Πρόγραμμα δοκιμής ενεργειακής κατανάλωσης: ECO 40-60. Ρύθμιση διαφορετική από την προεπιλογή.  
1/2 φορτίου για συσκευή χωρητικότητας 12,0 Kg: 6,0 Kg.  
1/4 φορτίου για συσκευή χωρητικότητας 12,0 Kg: 3,0Kg.

## Προγράμματα

Δυνατότητα επιλογής προγράμματος ανάλογα με το είδος των ρούχων για πλύσιμο.

Προγράμματα	
Cotton (Βαμβακερά)	Ανθεκτικά ρούχα με αντοχή σε υψηλές θερμοκρασίας από βαμβάκι ή λινό.
Synthetic (Συνθετικά)	Για το πλύσιμο συνθετικών ρούχων όπως πουκάμισα, παλτό, ρούχα μεικτής ύφανσης. Όσον αφορά τα πλεκτά ρούχα, λόγω της αραιής πλέξης τους, πρέπει να χρησιμοποιείται λιγότερη ποσότητα απορρυπαντικού ώστε να μη δημιουργηθεί υπερβολική ποσότητα αφρού.
Baby Care (Μωρουδιακά)	Ενδείκνυται για το πλύσιμο βρεφικών ρούχων για βέλτιστο αποτέλεσμα καθαριότητας και απόδοσης ξεβγάλματος για την προστασία της βρεφικής επιδερμίδας.
Mix (Μεικτής ύφανσης)	Ανάμεικτο φορτίο από βαμβακερά και συνθετικά ρούχα.
Bed Linen (Κλινοσκεπάσματα)	Αυτό το πρόγραμμα προορίζεται ειδικά για το πλύσιμο καπιτονέ μπουφάν.
20 °C	20 °C προεπιλεγμένη θερμοκρασία, δυνατότητα επιλογής κρύου νερού
ECO 40-60	Προεπιλεγμένη θερμοκρασία 40°C, μη δυνατότητα επιλογής, κατάλληλο για πλύσιμο ρούχων σε θερμοκρασίες 40°C-60°C.
Quick 15' (Γρήγορο 15')	Εξαιρετικά σύντομο πρόγραμμα κατάλληλο για μικρές ποσότητες ελαφρών λερωμένων ρούχων.
Sterilization (Αποστείρωση)	Η διατήρηση της θερμοκρασίας πλύσης άνω των 60 βαθμών για περισσότερο από 30 λεπτά απομακρύνει αποτελεσματικά τα επιβλαβή βακτήρια.
Μαλλί	Μάλλινα ρούχα ή ρούχα με υψηλή περιεκτικότητα σε μαλλί κατάλληλα για πλύσιμο στο χέρι ή στο πλυντήριο. Ιδιαίτερα απαλό πρόγραμμα πλύσης για την αποφυγή συρρικνώσης των υφασμάτων, μεγαλύτερες παύσεις κατά τη διάρκεια του προγράμματος (τα ρούχα παραμένουν στο υγρό πλύσης).
Spin Only (Μόνο στύψιμο)	Επιπλέον στύψιμο με δυνατότητα επιλογής των στροφών.
Rinse&Spin (Ξέβγαλμα&Στύψιμο)	Επιπλέον ξέβγαλμα με στύψιμο
Drum Clean (Καθαρισμός κάδου)	Αυτό το πρόγραμμα προορίζεται συγκεκριμένα για τον καθαρισμό του κάδου και του σωλήνα. Εκτελείται απολύμανση σε υψηλή θερμοκρασία 90 °C για πιο οικολογικό πλύσιμο των ρούχων. Κατά τη διάρκεια αυτού του προγράμματος, δεν μπορούν να προστεθούν ρούχα ή άλλα είδη για πλύσιμο. Προσθέστε κατάλληλη ποσότητα χλωριούχου λευκαντικού στον κάδο για βελτιωμένα αποτελέσματα καθαρισμού. Ο χρήστης μπορεί να λειτουργεί αυτό το πρόγραμμα σε συχνή βάση ανάλογα με τις ανάγκες του.

<sup>1)</sup> Η υψηλότερη θερμοκρασία στην οποία πλένονται τα ρούχα κατά τη διάρκεια του κύκλου πλύσης για τουλάχιστον 5 λεπτά.

<sup>2)</sup> Η υπολειμματική υγρασία μετά το τέλος του κύκλου πλύσης εκφρασμένη σε ποσοστό περιεκτικότητας σε νερό και οι στροφές στυψίματος στις οποίες επιτεύχθηκε αυτό το ποσοστό.

<sup>3)</sup> Το πρόγραμμα ECO 40-60 ενδείκνυται για το πλύσιμο φυσιολογικά λερωμένων βαμβακερών ρούχων που μπορούν να πλυθούν στους 40 °C ή τους 60 °C, μαζί στον ίδιο κύκλο. Το πρόγραμμα χρησιμοποιείται για την αξιολόγηση της συμμόρφωσης με τον κανονισμό (ΕΕ) 2019/2014, (ΕΕ) 2019/2023, (ΕΕ)2021/340, (ΕΕ) 2021/341

Τα πιο αποτελεσματικά προγράμματα όσον αφορά την ενεργειακή κατανάλωση είναι γενικά τα προγράμματα εκείνα στα οποία τα ρούχα πλένονται σε χαμηλότερες θερμοκρασίες και τα οποία έχουν μεγαλύτερη διάρκεια.









Η φόρτωση του οικιακού πλυντηρίου στη μέγιστη υποδεικνυόμενη χωρητικότητα για το εκάστοτε πρόγραμμα συμβάλλει στην εξοικονόμηση ενέργειας και νερού.

Το ποσοστό θορύβου και υπολειπόμενης υγρασίας επηρεάζονται από τις στροφές στυψίματος: όσο πιο υψηλές οι στροφές στη φάση στυψίματος, τόσο πιο έντονος ο θόρυβος και μικρότερο το ποσοστό υπολειπόμενης υγρασίας.

 ΠΡΟΣΟΧΗ!

Σε περίπτωση διακοπής ρεύματος ενώ η συσκευή βρίσκεται σε λειτουργία, το επιλεγμένο πρόγραμμα αποθηκεύεται σε ειδική μνήμη. Η συσκευή θα συνεχίσει το πρόγραμμα όταν αποκατασταθεί η τροφοδοσία.

## Προαιρετική επιλογή

Κύκλος	Προεπιλεγμένη θερμοκρ. (°C)	Προεπιλεγμένη ταχύτητα στύψιματος σε σ.α.λ.	Πρόσθετες λειτουργίες
<b>Κύκλοι πλύσης</b>		<b>1400</b>	
Cotton (Βαμβακερά)	40	800	    
Synthetic (Συνθετικά)	40	800	   
Mix (Μεικτής ύφανσης)	40	800	    
Bed Linen (Κλινοσκεπάσματα)	40	1000	    
Baby Care (Μωρουδιακά)	60	1000	    
20 °C	20	1000	   
Drum Clean (Καθαρισμός κάδου)	90	–	 
Spin Only (Μόνο στύψιμο)	–	1000	 
Rinse&Spin (Ξέβγαλμα&Στύψιμο)	–	1000	  
Μαλλί	40	600	  
ECO 40-60	–	1400	
Sterilization (Αποστείρωση)	70	800	  
Quick 15' (Γρήγορο 15')	–	800	 

 ΣΗΜΕΙΩΣΗ

- Για τον μέγιστο αριθμό στροφών, τη διάρκεια του προγράμματος και άλλα αναλυτικά στοιχεία για το πρόγραμμα ECO 40-60, ανατρέξτε στο Φύλλο Τεχνικών Χαρακτηριστικών του Προϊόντος.
- Εάν μια ρύθμιση δεν είναι δυνατή για έναν κύκλο, ο παρακάτω πίνακας παρουσιάζει τις επιλογές ρύθμισης για κάθε κύκλο.



Temp.

**Temp. (Θερμοκρ.)**

Όταν είναι απαραίτητο, η θερμοκρασία πλύσης μπορεί να ρυθμιστεί πατώντας αυτό το κουμπί. Με κάθε πάτημα του κουμπιού η θερμοκρασία αυξάνεται με την ακόλουθη σειρά: Cold (Κρύο) - 20 °C - 30 °C - 40 °C - 60 °C - 90 °C.

Speed

**Speed (Ταχύτητα)**

Όταν είναι απαραίτητο, οι στροφές στύψιματος μπορούν να ρυθμιστούν πατώντας το κουμπί [Speed] (Ταχύτητα). Οι στροφές αυξάνονται με την ακόλουθη σειρά: 1400: 0-400-600-800-1000-1200-1400

Delay

**Delay (Χρονοκαθυστέρηση)**

Ρύθμιση λειτουργίας χρονοκαθυστέρησης:

1. Επιλέξτε ένα πρόγραμμα
2. Πατήστε το κουμπί Delay (Χρονοκαθυστέρηση) για να ορίσετε τη χρονοκαθυστέρηση (η διάρκεια κυμαίνεται μεταξύ 0-24 ωρών)
3. Πατήστε το κουμπί [Έναρξη/Παύση] για να ξεκινήσει η λειτουργία χρονοκαθυστέρησης.



Επιλογή προγράμματος



Ορισμός διάρκειας



Έναρξη

Για να ακυρώσετε τη λειτουργία Χρονοκαθυστέρησης, πατήστε το κουμπί Delay (Χρονοκαθυστέρηση) πριν από την έναρξη του προγράμματος, μέχρι να εμφανιστεί η ένδειξη 0 h στην οθόνη. Εάν το πρόγραμμα έχει ήδη ξεκινήσει, απενεργοποιήστε και ενεργοποιήστε εκ νέου τη συσκευή, και στη συνέχεια επιλέξτε ένα νέο πρόγραμμα.

**Pre Wash (Πρόπλυση)**

Επιπρόσθετη λειτουργία πλύσης πριν από την έναρξη του κύριου κύκλου πλύσης για βελτιωμένη απόδοση. Σημείωση: Απαιτείται η προσθήκη απορρυπαντικού στη θήκη I.

**Extra Rinse (Επιπλέον ξέβγαλμα)**

Επιλέγοντας αυτή τη λειτουργία, τα ρούχα υποβάλλονται σε πρόσθετο κύκλο ξεβγάλματος.

**Soil Level (Επίπεδο ρύπαν)**

Ο χρόνος πλύσης θα αυξηθεί ή θα μειωθεί ανάλογα με την επιλογή σας.

**Speed Wash (Γρήγορη πλύση)**

Όταν επιλέγεται αυτή η λειτουργία, η διάρκεια πλύσης μειώνεται.

**My Cycle (Το πρόγραμμά μου)**

Σας προσφέρει τη δυνατότητα να αποθηκεύετε τα προγράμματα που χρησιμοποιείτε πιο συχνά.

Μετά την επιλογή του προγράμματος και τη ρύθμιση των προαιρετικών επιλογών, πατήστε το κουμπί [Spin] (Στύψιμο) για 3 δευτ. πριν από την έναρξη της πλύσης. Το προεπιλεγμένο πρόγραμμα είναι το πρόγραμμα για Βαμβακερά.

**Steam Care (Περιποίηση με ατμό)**

Μπορείτε να ενεργοποιήσετε τη λειτουργία περιποίησης με ατμό επιλέγοντας ένα από τα προγράμματα «Cotton» (Βαμβακερά), «Mix» (Μεικτής ύφανσης), «Bed Linen» (Κλινοσκεπάσματα) και «Baby Care» (Μωρουδιακά). Όταν είναι ενεργοποιημένη η λειτουργία Περιποίησης με Ατμό, οι πελάτες μπορούν να δουν τον ατμό στον κάδο.

**Night Wash (Νυχτερινή πλύση)**

Εάν η επιλεγμένη ταχύτητα περιστροφής είναι μεγαλύτερη από 800 σ.α.λ., αλλάξτε τη ρύθμιση σε 800 σ.α.λ. και ακυρώστε την ηχητική ειδοποίηση.

**Child Lock (Παιδική ασφάλεια)**

Στόχος αυτής της λειτουργίας είναι να μην επιτρέπει τη χρήση των χειριστηρίων από τα παιδιά.

Spin

Function



Πατήστε τα κουμπιά [Spin] (Στύψιμο) και [Function] (Λειτουργία) ταυτόχρονα για 3 δευτ. έως ότου ηχηθεί η προειδοποιητική ειδοποίηση. Ανάβει η ένδειξη ενεργοποίησης της παιδικής ασφάλειας.

**ΠΡΟΣΟΧΗ!**

Όταν η Παιδική Ασφάλεια είναι ενεργοποιημένη, η οθόνη θα εμφανίζει εναλλάξ την ένδειξη «CL» και την υπολειπόμενο χρόνο. Εάν πατήσετε οποιοδήποτε άλλο κουμπί, η ένδειξη Παιδικής Ασφάλειας θα αναβοσβήσει για 3 δευτερόλεπτα. Μετά τη λήξη του προγράμματος, οι ενδείξεις «CL» και «END» θα εναλλάσσονται στην οθόνη για 10 δευτερόλεπτα, και στη συνέχεια η ένδειξη θα αναβοσβήσει για 3 δευτερόλεπτα.

Η λειτουργία Παιδικής Ασφάλειας απενεργοποιεί όλα τα κουμπιά, εκτός από το κουμπί Ενεργοποίησης/ Απενεργοποίησης και το κουμπί Παιδικής Ασφάλειας. Η Παιδική Ασφάλεια μπορεί να απενεργοποιηθεί μόνο πατώντας ταυτόχρονα τα κουμπιά [Spin] (Στύψιμο) and [Function] (Λειτουργία)! Απενεργοποιήστε την Παιδική Ασφάλεια πριν από την επιλογή ενός προγράμματος!

**Σίγαση ηχητικών ειδοποιήσεων**

Επιλογή προγράμματος



Πατήστε το κουμπί [Temp.] (Θερμοκρ.) για 3 δευτ. για να θέσετε τις ηχητικές ειδοποιήσεις σε σίγαση.

Για να ενεργοποιήσετε τη λειτουργία ηχητικών ειδοποιήσεων, πατήστε το κουμπί ξανά για 3 δευτερόλεπτα. Η ρύθμιση θα διατηρηθεί μέχρι την επόμενη ενεργοποίηση της συσκευής.

**ΠΡΟΣΟΧΗ!**

Μετά την ενεργοποίηση της λειτουργίας σίγασης ηχητικών ειδοποιήσεων, η συσκευή δεν θα εκπέμπει πλέον ηχητικές ειδοποιήσεις.



Press 2 sec. to reload

**Reload (Προσθήκη ρούχων)**

Αυτή η λειτουργία μπορεί να εκτελείται ενόσω η πλήση βρίσκεται σε εξέλιξη. Ενώ ο κάδος εξακολουθεί να περιστρέφεται με μεγάλη ποσότητα νερού υψηλής θερμοκρασίας. Επειδή η κατάσταση ενέχει κινδύνους, η πόρτα δεν πρέπει να ανοιχτεί με δύναμη. Πατήστε το κουμπί [Εναρξη/Παύση] για 3 δευτ. και ξεκινήστε να προσθέτετε ρούχα ενόσω το πρόγραμμα βρίσκεται σε εξέλιξη. Ακολουθήστε τα παρακάτω βήματα:

1. Περιμένετε έως ότου ο κάδος σταματήσει να περιστρέφεται.
2. Η πόρτα ξεκλειδώνεται.
3. Κλείστε την πόρτα αφού προσθέσετε τα επιπλέον ρούχα και πατήστε το κουμπί [▷||].



Πατήστε το κουμπί [▷||] για 3 δευτερόλεπτα.



Προσθήκη ρούχων



Εναρξη

**ΠΡΟΣΟΧΗ!**

Μην χρησιμοποιείτε τη λειτουργία Προσθήκη ρούχων όταν η στάθμη του νερού ξεπερνά τα όρια του εσωτερικού θαλάμου ή όταν η θερμοκρασία είναι υψηλότερη.

# ΕΡΓΑΣΙΕΣ ΣΥΝΤΗΡΗΣΗΣ

## Καθαρισμός και φροντίδα



### ΠΡΟΕΙΔΟΠΟΙΗΣΗ!

Αποσυνδέετε πάντοτε τη συσκευή από το δίκτυο παροχής ηλεκτρικού ρεύματος και κλείνετε τη βρύση πριν από τον καθαρισμό και τη συντήρηση της συσκευής.

### Καθαρισμός πλαισίου

Η σωστή συντήρηση του πλυντηρίου μπορεί να παρατείνει τη διάρκεια ζωής του. Η επιφάνεια μπορεί να καθαριστεί με αραιωμένα, μη λειαντικά, ουδέτερα απορρυπαντικά, εάν είναι απαραίτητο. Σε περίπτωση υπερχειλίσας νερού, σκουπίστε με ένα πανί για να απορροφήσετε. Μην χρησιμοποιείτε ποτέ αιχμηρά αντικείμενα για τον καθαρισμό της συσκευής.



### ΠΡΟΣΟΧΗ!

Μην χρησιμοποιείτε ποτέ λειαντικές ή καυστικές ουσίες, μυρμηκικά οξέα ή αραιωμένους διαλύτες τους ή ισοδύναμες ουσίες, όπως το οινόπνευμα ή τα χημικά προϊόντα.

### Καθαρισμός κάδου

Τυχόν υπολείμματα σκουριάς που αφήνουν τα μεταλλικά αντικείμενα στο εσωτερικό του κάδου θα πρέπει να αφαιρούνται αμέσως με απορρυπαντικό χωρίς χλώριο. Μην χρησιμοποιείτε ποτέ ατσάλουρμα για τον καθαρισμό του κάδου!



### ΣΗΜΕΙΩΣΗ

Πριν από τον καθαρισμό του κάδου, απομακρύνετε τυχόν ρούχα από το εσωτερικό του.

### Καθαρισμός λάστιχου στεγανοποίησης και τζαμιού πόρτας

Καθαρίζετε το τζάμι και το λάστιχο στεγανοποίησης της πόρτας μετά από κάθε πλύση αφαιρώντας τυχόν χνουδία και λεκέδες. Σε περίπτωση συσσώρευσης χνουδιών, ενδέχεται να προκληθεί διαρροή. Αφαιρέστε τυχόν κέρματα, κουμπιά και άλλα αντικείμενα από το λάστιχο στεγανοποίησης μετά από κάθε πλύση. Καθαρίζετε το λάστιχο στεγανοποίησης και το τζάμι της πόρτας κάθε μήνα για να διασφαλίσετε τη φυσιολογική λειτουργία της συσκευής.

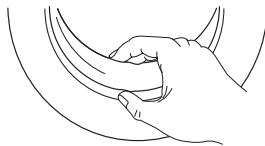

### Καθαρισμός φίλτρου εισόδου



### ΣΗΜΕΙΩΣΗ

Η υπερβολική μείωση της ροής του νερού αποτελεί ένδειξη ότι το φίλτρο χρειάζεται καθαρίσματος.

1. Κλείστε τη βρύση και αφαιρέστε τον εύκαμπτο σωλήνα παροχής νερού από αυτή.
2. Καθαρίστε το φίλτρο με μια βούρτσα.
3. Ξεβιδώστε τον εύκαμπτο σωλήνα παροχής νερού από το πίσω μέρος της συσκευής. Τραβήξτε το φίλτρο προς τα έξω με μια μακριά πένσα.
4. Χρησιμοποιήστε μια βούρτσα για να καθαρίσετε το φίλτρο.
5. Επανατοποθετήστε το φίλτρο στον σωλήνα εισόδου νερού και επανασυνδέστε τον σωλήνα.
6. Καθαρίστε το φίλτρο του σωλήνα εισόδου κάθε 3 μήνες για να διασφαλίσετε τη φυσιολογική λειτουργία της συσκευής.

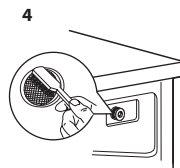
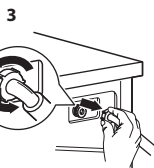
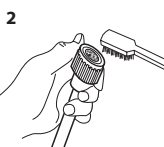
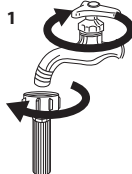

### Καθαρισμός του συρταριού απορρυπαντικού

1. Πατήστε προς τα κάτω το κλιπ (🔒) στο κάλυμμα της θήκης μαλακτικού και αφαιρέστε το συρτάρι απορρυπαντικού. Καθαρίστε το εσωτερικό της εσοχής με μια βούρτσα.
2. Ανασηκώστε και αφαιρέστε το κάλυμμα της θήκης μαλακτικού από το συρτάρι και πλύνετε τα και τα δύο κάτω από τρεχούμενο νερό.
3. Επανατοποθετήστε το κάλυμμα της θήκης μαλακτικού και σπρώξτε το συρτάρι στη θέση του.

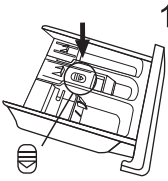

Πιέστε το κλιπ και αφαιρέστε το συρτάρι απορρυπαντικού

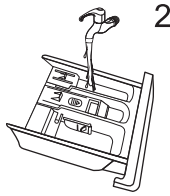

Καθαρίστε το συρτάρι και το κάλυμμα της θήκης μαλακτικού κάτω από τρεχούμενο νερό

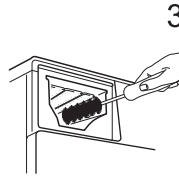

Καθαρίστε την εσοχή με μια μαλακή βούρτσα

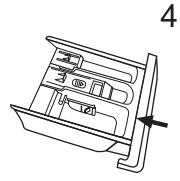

Επανατοποθετήστε το συρτάρι

### ΣΗΜΕΙΩΣΗ

- Μη χρησιμοποιείτε λειαντικές ή καυστικές ουσίες για να καθαρίσετε πλαστικά μέρη.
- Καθαρίστε το συρτάρι απορρυπαντικού κάθε 3 μήνες για να διασφαλίσετε τη φυσιολογική λειτουργία της συσκευής.

### Καθαρισμός φίλτρου αντλίας αποστράγγισης

#### ⚠️ ΠΡΟΕΙΔΟΠΟΙΗΣΗ!

- Βεβαιωθείτε ότι η συσκευή έχει ολοκληρώσει τον κύκλο πλύσης και ότι είναι άδεια. Απενεργοποιήστε την και αποσυνδέστε την από την ηλεκτρική τροφοδοσία προτού καθαρίσετε το φίλτρο της αντλίας αποστράγγισης.
- Προσέξτε τις υψηλές θερμοκρασίες νερού. Περιμένετε έως ότου το νερό κρυώσει. Κίνδυνος εγκαύματος!
- Καθαρίστε το φίλτρο σε τακτά χρονικά διαστήματα κάθε 3 μήνες για να διασφαλίσετε τη φυσιολογική λειτουργία της συσκευής.

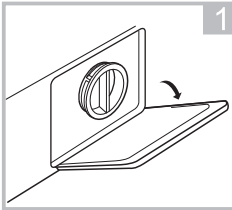

Ανοίξτε το πορτάκι στο κάτω πλαίσιο

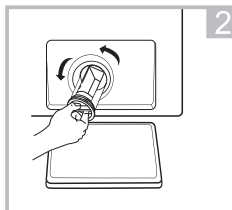

Τραβήξτε το φίλτρο προς τα έξω υριζόντιας το αριστερόστροφα

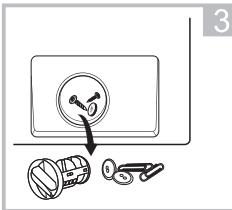

Αφαιρέστε τα ξένα σωματίδια

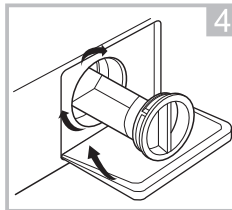

Κλείστε την τάπα στο κάτω κάλυμμα

#### ⚠️ ΠΡΟΣΟΧΗ!

Όταν η συσκευή βρίσκεται σε λειτουργία, και ανάλογα με το πρόγραμμα που έχει επιλεγεί, μπορεί να ρέει καυτό νερό στο εσωτερικό της αντλίας. Μη αφαιρέτε το κάλυμμα της αντλίας ενόσω βρίσκεται σε εξέλιξη ένας κύκλος πλύσης. Περιμένετε πάντοτε έως ότου ο κύκλος ολοκληρωθεί και ο κάδος αδειάσει. Κατά την επανατοποθέτηση του καλύμματος, βεβαιωθείτε ότι ασφαρίζει σωστά στη θέση του.

## Αντιμετώπιση προβλημάτων

Κάθε φορά που υπάρχει πρόβλημα με τη συσκευή, ανατρέξτε στον παρακάτω πίνακα για να δείτε αν μπορείτε να το λύσετε μόνοι σας. Αν το πρόβλημα παραμένει, επικοινωνήστε με το τμήμα εξυπηρέτησης πελατών της εταιρείας μας.

Περιγραφή	Πιθανή αιτία	Λύση
Η συσκευή δεν λειτουργεί	Η πόρτα δεν έχει κλείσει καλά και τα ρούχα έχουν σφηνώσει.	Κλείστε την πόρτα σωστά και επανεκκινήστε τη συσκευή. Ελέγξτε τα ρούχα.
Η πόρτα δεν ανοίγει	Έχει ενεργοποιηθεί η διάταξη ασφαλείας.	Αποσυνδέστε τη συσκευή από την ηλεκτρική τροφοδοσία, επαναλειτουργήστε τη συσκευή
Διαρροή νερού	Οι συνδέσεις δεν είναι αρκετά σφιχτές.	Ελέγξτε και συνδέστε καλά τον σωλήνα εισόδου νερού. Ελέγξτε και καθαρίστε τον σωλήνα εξόδου νερού.
Υπολείμματα απορρυπαντικού στη θήκη	Η σκόνη απορρυπαντικού έχει βραχεί ή/και έχουν σχηματιστεί σβόλοι	Καθαρίστε και σκουπίστε τη θήκη απορρυπαντικού μέχρι να στεγνώσει.
Η φωτεινή ένδειξη ή η οθόνη δεν ανάβει	Η πλακέτα τυπωμένου κυκλώματος έχει αποσυνδεθεί ή υπάρχει βλάβη στην καλωδίωση.	Απεργοποιήστε τη συσκευή και ελέγξτε εάν το φως του καλωδίου τροφοδοσίας είναι σωστά συνδεδεμένο στην πρίζα.
Μη φυσιολογικός θόρυβος	Τα μπουλόνια στερέωσης δεν έχουν αφαιρεθεί. Το δάπεδο δεν είναι στέρεο ή επίπεδο.	Ελέγξτε εάν έχουν αφαιρεθεί τα μπουλόνια στερέωσης. Βεβαιωθείτε ότι η συσκευή έχει τοποθετηθεί σε στέρεο και επίπεδο δάπεδο.

## Κωδικοί σφαλμάτων

Περιγραφή	Αιτία	Λύση
<b>E30</b>	Η πόρτα δεν έχει κλείσει καλά	Κλείστε την πόρτα σωστά και επανεκκινήστε τη συσκευή.
<b>E10</b>	Πρόβλημα έγχυσης νερού κατά τη διάρκεια του κύκλου πλύσης.	Ελέγξτε εάν η πίεση του νερού είναι αρκετά υψηλή. Ισιώστε τον σωλήνα νερού. Καθαρίστε το φίλτρο της βαλβίδας εισόδου.
<b>E21</b>	Η αποστράγγιση του νερού διαρκεί περισσότερο από το φυσιολογικό	Ελέγξτε αν υπάρχουν αντικείμενα που φράζουν τον εύκαμπο σωλήνα αποστράγγισης.
<b>E12</b>	Υπερχείλιση νερού	Επανεκκινήστε τη συσκευή.
<b>EXX</b>	Άλλα	Επανεκκινήστε τη συσκευή. Αν το πρόβλημα παραμένει, επικοινωνήστε με το τμήμα εξυπηρέτησης πελατών της εταιρείας μας

## Εξυπηρέτηση πελατών

Η διαθεσιμότητα των ανταλλακτικών για τη συσκευή σας υπολογίζεται σε τουλάχιστον 10 έτη. Εάν έχετε οποιαδήποτε ερώτηση, επικοινωνήστε με το τμήμα εξυπηρέτησης πελατών της εταιρείας μας.

## ΠΡΟΕΙΔΟΠΟΙΗΣΗ!

Κίνδυνος ηλεκτροπληξίας

- Μην επιχειρήσετε να επισκευάσετε μια συσκευή που είναι ή θεωρείται ότι είναι ελαττωματική. Μπορεί να θέσετε τη ζωή σας και τη ζωή των μελλοντικών χρηστών σε κίνδυνο. Οι εργασίες επισκευής επιτρέπεται να πραγματοποιούνται μόνο από εξειδικευμένο, εξουσιοδοτημένο προσωπικό.
- Η μη ορθή εκτέλεση των επισκευαστικών εργασιών θα καταστήσει την γγγύηση άκυρη και οποιοσδήποτε συνεπαγόμενες βλάβες δεν θα αναγνωρίζονται!

## Μεταφορά

### ΣΗΜΑΝΤΙΚΑ ΒΗΜΑΤΑ ΚΑΤΑ ΤΗ ΜΕΤΑΦΟΡΑ ΤΗΣ ΣΥΣΚΕΥΗΣ

- Αποσυνδέστε τη συσκευή από την ηλεκτρική τροφοδοσία και κλείστε τη βρύση παροχής νερού.
- Βεβαιωθείτε ότι η πόρτα και το συρτάρι απορρυπαντικού έχουν κλείσει καλά.
- Αφαιρέστε τον σωλήνα εισόδου και τον εύκαμπτο σωλήνα εξόδου από την οικιακή εγκατάσταση παροχής νερού.
- Περιμένετε έως ότου το νερό αποστραγγιστεί πλήρως από τη συσκευή (βλ. «Συντήρηση και καθαρισμός φίλτρου αντλίας αποστράγγισης»)
- Σημαντικό: Επανατοποθετήστε τα 4 μπουλόνια μεταφοράς στο πίσω μέρος της συσκευής.
- Αυτή η συσκευή είναι βαριά. Μεταφέρετέ τη με προσοχή. Μην κρατάτε τη συσκευή από τα προεξέχοντα μέρη της για να την ανυψώσετε. Μη χρησιμοποιείτε την πόρτα ως λαβή μεταφοράς.

## Τεχνικά χαρακτηριστικά

ΜΕΓ. Ένταση ρεύματος	10A
Τυπική πίεση νερού	0.05MPa~1MPa
Παροχή ισχύος	220-240V~,50Hz
Χωρητικότητα πλύσης	12.0kg
Διαστάσεις (ΠxΒxΥ)	595x595x850
Βάρος	73kg
Ονομαστική ισχύς:	2000W

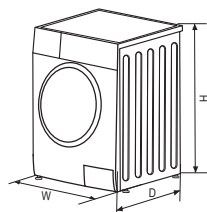

## Συσκευασία/Απόρριψη συσκευής



Αυτή η σήμανση υποδεικνύει ότι αυτό το προϊόν δεν θα πρέπει να απορρίπτεται με άλλα οικιακά απόβλητα σε ολόκληρη την ΕΕ. Για να αποφευχθούν πιθανές ζημιές στο περιβάλλον ή την ανθρώπινη υγεία από την ανεξέλεγκτη διάθεση απορριμμάτων, ανακυκλώστε το υπεύθυνα για να προαγάγετε την αειφόρο επαναχρησιμοποίηση των υλικών πόρων. Για να επιστρέψετε τη μεταχειρισμένη συσκευή σας, χρησιμοποιήστε τα συστήματα επιστροφής και συλλογής ή επικοινωνήστε με το κατάστημα από το οποίο αγοράσατε το προϊόν. Εκεί μπορούν να παραλάβουν αυτό το προϊόν για περιβαλλοντικά ασφαλή ανακύκλωση.

## Δελτίο πληροφοριών προϊόντος

ΚΑΤ' ΕΞΟΥΣΙΟΔΟΤΗΣΗ ΚΑΝΟΝΙΣΜΟΣ (ΕΕ) 2019/2014 ΤΗΣ ΕΠΙΤΡΟΠΗΣ όσον αφορά την ενεργειακή επισήμανση των οικιακών πλυντηρίων ρούχων και των οικιακών πλυντηρίων-στεγνωτηρίων

**Όνομα ή εμπορικό σήμα του προμηθευτή:** Tesla

**Διεύθυνση του προμηθευτή:** Tesla Electronics, Litijška 47, 1000 Ljubljana, SI

**Αναγνωριστικό του μοντέλου:** WF121490M

### Γενικές παράμετροι του προϊόντος:

Παράμετρος	Τιμή	Παράμετρος	Τιμή		
Ονομαστική χωρητικότητα <sup>a)</sup> (kg)	12,0	Διαστάσεις σε cm	Ύψος	85	
			Πλάτος	60	
			Βάθος	57	
Δείκτης ενεργειακής απόδοσης <sup>a)</sup> (EEl <sub>w</sub> )	52,0	Τάξη ενεργειακής απόδοσης <sup>a)</sup>	A		
Δείκτης απόδοσης πλυσίματος <sup>a)</sup>	1,031	Αποτελεσματικότητα ξεβγάλματος (g/kg) <sup>a)</sup>	5,0		
Κατανάλωση ενέργειας σε kWh ανά κύκλο, για το πρόγραμμα "eco 40-60" με συνδυασμό πλήρους και μερικού φορτίου. Η πραγματική κατανάλωση ενέργειας εξαρτάται από τον τρόπο χρήσης της συσκευής.	0,544	Κατανάλωση νερού σε λίτρα ανά κύκλο, για το πρόγραμμα "eco 40-60" με συνδυασμό πλήρους και μερικού φορτίου. Η πραγματική κατανάλωση νερού εξαρτάται από τον τρόπο χρήσης της συσκευής και από τη σκληρότητα του νερού.	57		
Μέγιστη θερμοκρασία μέσα στα υπό επεξεργασία ρούχα <sup>a)</sup> (°C)	Ονομαστική χωρητικότητα	39	Σταθμισμένη απομένουσα περιεκτικότητα σε υγρασία <sup>a)</sup> (%)	53,9	
	στο ήμισυ				34
	στο ένα τέταρτο				27
Ταχύτητα περιστροφής <sup>a)</sup> (ΣΑΛ)	Ονομαστική χωρητικότητα	1 350	Τάξη απόδοσης του περιστροφικού στυσίματος <sup>a)</sup>	B	
	στο ήμισυ				1 350
	στο ένα τέταρτο				1 350

Διάρκεια προγράμματος <sup>α)</sup> (ώ:λεπ)	Ονομαστική χωρητικότητα	3:55	Είδος	Ελεύθερη
	στο ήμισυ	2:53		
	στο ένα τέταρτο	2:52		
Εκπομπές αερομεταφερόμενου ακουστικού θορύβου της φάσης συψίματος (περιστροφής) <sup>α)</sup> (dB(A) re 1 pW)		80	Τάξη εκπομπών αερομεταφερόμενου ακουστικού θορύβου <sup>α)</sup> (φάση συψίματος)	C
Κατάσταση εκτός λειτουργίας (W) (κατά περίπτωση)		0,50	Κατάσταση αναμονής (W) (κατά περίπτωση)	-
Καθυστέρηση έναρξης (W) (κατά περίπτωση)		4,00	Δικτυωμένη αναμονή (W) (κατά περίπτωση)	ά.α.
<b>Ελάχιστη διάρκεια της εγγύησης που προσφέρει ο προμηθευτής: 24 μήνες</b>				
<b>Το προϊόν αυτό έχει σχεδιαστεί για να ελευθερώνει ιόντα αργύρου κατά τη διάρκεια του κύκλου πλυσίματος</b>			<b>ΌΧΙ</b>	
<b>Συμπληρωματικές πληροφορίες:</b>				
Σύνδεσμος προς την ιστοσελίδα του προμηθευτή όπου βρίσκονται οι πληροφορίες του σημείου 9 του παραρτήματος II του κανονισμού (ΕΕ) 2019/2023 της Επιτροπής: tesla.info				

α) για το πρόγραμμα «eco 40-60»



# SIGURNOSNE UPUTE

Pažljivo pročitajte sljedeće sigurnosne informacije i strogo ih se pridržavajte kako biste smanjili rizik od požara ili eksplozije i strujnog udara te kako biste spriječili oštećenje imovine, osobne ozljede ili gubitak života. Nepoštovanje gore navedenih uputa poništiti će svako jamstvo.

## UPOZORENJE!

Ova kombinacija simbola i signalne riječi označava potencijalno opasnu situaciju koja bi, ako se ne izbjegne, mogla dovesti do smrti ili ozbiljne ozljede.

## OPREZ!

Ova kombinacija simbola i signalne riječi označava potencijalno opasnu situaciju koja može rezultirati blagom ili manjom ozljedom ili oštećenjem imovine i okoliša.

## NAPOMENA

Ova kombinacija simbola i signalne riječi označava potencijalno opasnu situaciju koja može rezultirati manjom ili manjom ozljedom.

## UPOZORENJE!

### Strujni udar!

- Ako je priključni kabel oštećen, njegovu zamjenu mora izvršiti proizvođač, servis kojeg je angažirao ili osobe sa sličnim kvalifikacijama, kako bi se izbjegle opasnosti.
- Ako je stroj oštećen, ne smije se koristiti dok ga proizvođač, njegov ovlašteni servis ili osobe sa sličnim kvalifikacijama ne poprave. Opasnost od strujnog udara!
- Uređaj mogu koristiti djeca starija od 8 godina, kao i osobe smanjenih tjelesnih, osjetljivih ili mentalnih sposobnosti te osobe bez iskustva i znanja ako su pod nadzorom ili ako su dobile upute o sigurnoj uporabi uređaja. i razumjeti opasnosti koje nosi njegova uporaba. Djeca se ne smiju igrati s uređajem. Djeca ne smiju čistiti i održavati uređaj bez nadzora.
- Djecu treba nadzirati kako se ne bi igrala s uređajem.
- Životinje i djeca mogu ući u stroj. Prije svake uporabe provjerite unutrašnjost stroja.
- Djeca mlađa od 3 godine moraju se držati podalje od uređaja ili pod stalnim nadzorom.
- Nemojte se penjati niti sjediti na uređaju, je priključni kabl oštećen, njegovu zamenu mora da obavi proizvođač, servis koji je angažovao ili lica sa sličnim kvalifikacijama, kako bi se izbegla opasnost.
- Ukoliko je perilica oštećena, ne sme se upotrebljavati sve dok proizvođač, njegov ovlašćeni servis ili osobe sa sličnim kvalifikacijama ne obavne njenu popravku. Rizik od strujnog udara!
- Uređaj mogu da upotrebljavaju deca starija od 8 godina, kao i osobe sa umanjanim fizičkim, čulnim ili mentalnim sposobnostima ili osobe bez iskustva i znanja ukoliko su pod nadzorom ili ukoliko su dobili uputstva o bezbednoj upotrebi uređaja i shvataju opasnosti koje upotreba istog nosi. Deca ne treba da se igraju uređajem. Deca ne treba da obavljaju čišćenje i korisničko održavanje uređaja bez nadzora.
- Decu je potrebno nadgledati kako se ne bi igrala uređajem.
- Životinje i deca se mogu uvući u perilicu. prije svake upotrebe, Provjerite unutrašnjost mašine.
- Decu mlađu od 3 godine je neophodno držati dalje od uređaja ili pod konstantnim nadzorom.
- Nemojte se penjati na uređaj ili sedeti na istom.

### Mjesto instalacije i okruženje

- Sve stvari koje se koriste za pranje, kao i dodatne stvari, potrebno je čuvati na sigurnom mjestu izvan dohvata djece.
- Nemojte postavljati stroj na pod s tepihom. Tepih može blokirati otvore i tako oštetiti stroj.
- Držite uređaj dalje od izvora topline i izravne sunčeve svjetlosti kako biste spriječili oštećenje plastičnih i gumenih dijelova.
- Nemojte koristiti uređaj u vlažnom okruženju ili u prostorijama u kojima ima eksplozivnih ili korozivnih plinova. U slučaju curenja vode ili prskanja, ostavite uređaj da se osuši na otvorenom.
- Uređaj se ne smije postavljati iza vrata koja se mogu zaključati, kliznih vrata ili vrata sa šarkama pozicioniranim na suprotnoj strani u odnosu na šarke mašine za pranje rublja.

- Nemojte koristiti stroj u prostorijama s temperaturom nižom od 5°C jer biste mogli oštetiti neke njegove dijelove. Ako je uporaba stroja u navedenim uvjetima neizbježna, pobrinite se da potpuno ispuštite vodu iz uređaja nakon svake uporabe (pogledajte odjeljak "Održavanje - Čišćenje filtera na odvodnoj pumpi") kako biste spriječili oštećenja uzrokovana smrzavanjem.
- Nikada ne koristite zapaljive sprejeve ili tvari u neposrednoj blizini uređaja.

### Instalacija

- Prije uporabe uređaja uklonite kompletnu ambalažu i uklonite transportne vijke. U protivnom može doći do ozbiljnih oštećenja.
- Ovaj uređaj je opremljen jednim ulaznim ventilom i može se priključiti samo na dovod hladne vode.
- Utikač mora biti dostupan nakon postavljanja.
- Prije prvog pranja rublja, proizvod treba jednom pustiti s praznim bubnjem, kako bi prošao kroz sve faze ciklusa.
- Prije korištenja perilice rublja potrebno ju je kalibrirati.
- Na uređaj ne stavljajte pretjerano teške predmete, poput spremnika s vodom ili uređaja za grijanje.
- Koristite novi komplet crijeva isporučenih s uređajem. Stare komplete crijeva ne treba ponovno koristiti.
- Maksimalni ulazni tlak vode je 1 MPa. Minimalni ulazni tlak vode je 0,05 MPa.

### Povezivanje na električne instalacije

- Uverite se da perilica ne pritiska kabl za napajanje, jer to može dovesti do njegovog oštećenja.
- Pazite da uređaj ne pritišće kabl za napajanje jer ga to može oštetiti.
- Spojite proizvod na uzemljenu utičnicu zaštićenu osiguračem, koja je u skladu s vrijednostima navedenim u tablici u odjeljku "Tehničke specifikacije". Postupak uzemljenja treba izvesti kvalificirani električar. Provjerite je li instalacija stroja obavljena u skladu s lokalnim propisima.
- Postupak spajanja na vodovodne i električne instalacije mora izvesti kvalificirana tehnička osoba, u skladu s putama proizvođača i lokalnim sigurnosnim propisima.



### UPOZORENJE!

- Nemojte koristiti razdjelnike ili produžne kabele.
- Uređaj ne smije biti spojen na vanjski uređaj za uključivanje/isključivanje, kao što je mjerač vremena, ili na krug koji se redovito uključuje i isključuje.
- Ako je u prostoriji prisutan zapaljivi plin, nemojte izvlačiti utikač iz utičnice.
- Nikada ne isključujte utikač mokrim rukama.
- Prilikom odspajanja uvijek povucite utikač, a ne kabl.
- Isključite uređaj iz struje svaki put kada se ne koristi.

### Povezivanje na vodovodne instalacije

- Provjerite spojeve s cijevima za dovod vode, slavinom za vodu i ispusnim crijevom kako biste otkrili moguće probleme uzrokovane promjenama tlaka vode. Ako se spojevi olabave ili počnu curiti, zatvorite slavinu i popravite ih. Počnite koristiti uređaj tek nakon što su kvalificirane osobe izvršile odgovarajuću montažu cijevi i crijeva.
- Tijekom rada, staklena vrata mogu postati jako vruća. Dok je stroj u radu, držite djecu i kućne ljubimce dalje od njega.
- Cijevi za dovod i odvod vode moraju biti postavljena na siguran način, tako da se ne oštete. U protivnom može doći do curenja vode.
- Nemojte uklanjati filter na pumpi za odvod vode dok još ima vode u uređaju. Može doći do ispuštanja velike količine vode, uz opasnost od opekline zbog upotrebe tople vode.

### Rad i održavanje

- Nikada nemojte koristiti zapaljiva, eksplozivna ili otrovna otapala. Nemojte koristiti benzin, alkohol itd. umjesto deterdženata. Odaberite samo one deterdžente koji su prikladni za strojno pranje.
- Provjerite jesu li svi džepovi prazni. Oštri i kruti predmeti, kao što su novčići, broševi, čavli, vijci, kamenje itd. može uzrokovati ozbiljne štete na ovom stroju.
- Prije stavljanja garderobe u uređaj, izvadite sve predmete iz džepova, poput upaljača i šibica.
- Temeljito isperite ručno oprano rublje.

- Prije sušenja u stroju, rublje zaprljano tvarima kao što su jestivo ulje, aceton, alkohol, benzin, kerozin, sredstva za uklanjanje mrlja, terpentin, vosak i sredstva za uklanjanje voska treba oprati u vrućoj vodi s dodatnom količinom deterdženta.
- Rublje koje sadrži spužvatu gumu (spužva od lateksa), kape za tuširanje, voodopornu tkaninu, predmete s gumenom podstavom i odjeću ili jastuke koji sadrže spužvaste gumene dijelove ne smiju se sušiti u sušilici.
- Omekšivače rublja ili slične proizvode treba koristiti u skladu s preporukama navedenim u uputama za njih.
- Nikada ne pokušavajte silom otvoriti vrata. Vrata će se otključati ubrzo nakon završetka ciklusa.
- Ne zatvarajte vrata pretjeranom silom. Ako imate poteškoća sa zatvaranjem vrata, provjerite je li rublje pravilno napunjeno i složeno.
- Prije svakog postupka čišćenja i održavanja, kao i nakon svake uporabe, isključite uređaj iz struje i zatvorite slavinu.
- Uređaj nikada ne čistite polivanjem vodom. Opasnost od strujnog udara
- Kako bi se izbjegle opasnosti, popravke obavlja isključivo proizvođač, njegov ovlaštenu servisera ili osobe sa sličnim kvalifikacijama. Proizvođač neće biti odgovoran za štete uzrokovane od strane neovlaštenih osoba.

### Transport

- Prije prijevoza:
  - Potrebno je da stručna osoba ponovno postavi vijke na stroju.
  - Morate ispustiti vodu koja je ostala u stroju.
- Ovaj uređaj je težak. Budite oprezni pri kretanju. Prilikom podizanja nikada nemojte držati stroj za dijelove koji strše. Vrata stroja ne smiju se koristiti kao ručka.

### Namjena

Proizvod je namijenjen isključivo za kućanstvo i za tkanine u količinama za kućanstvo, pogodne za strojno pranje i sušenje. Uređaj je namijenjen isključivo za unutarnju upotrebu i nije predviđen za ugradnju. Korištenje uređaja treba uvijek biti u skladu s ovim uputama. Uređaj nije namijenjen za komercijalnu upotrebu. Svaka druga uporaba smatra se neprikladnom. Proizvođač nije odgovoran za štetu ili ozljede nastale takvom uporabom.

- Ovaj uređaj je namijenjen za korištenje u kućanstvima i sličnim okruženjima kao što su:
  - Kuhinja za osoblje u trgovinama, uređima i drugim radnim okruženjima;
  - Poljoprivredna domaćinstva;
  - hoteli, moteli i drugi objekti stambenog tipa, gdje su stavljeni na raspolaganje klijentima;
  - Objekti koji pružaju uslugu noćenja s doručkom;
  - Zajedničke prostorije u stambenim blokovima ili samoposlužne praonice.

# INSTALACIJA

## Opis proizvoda

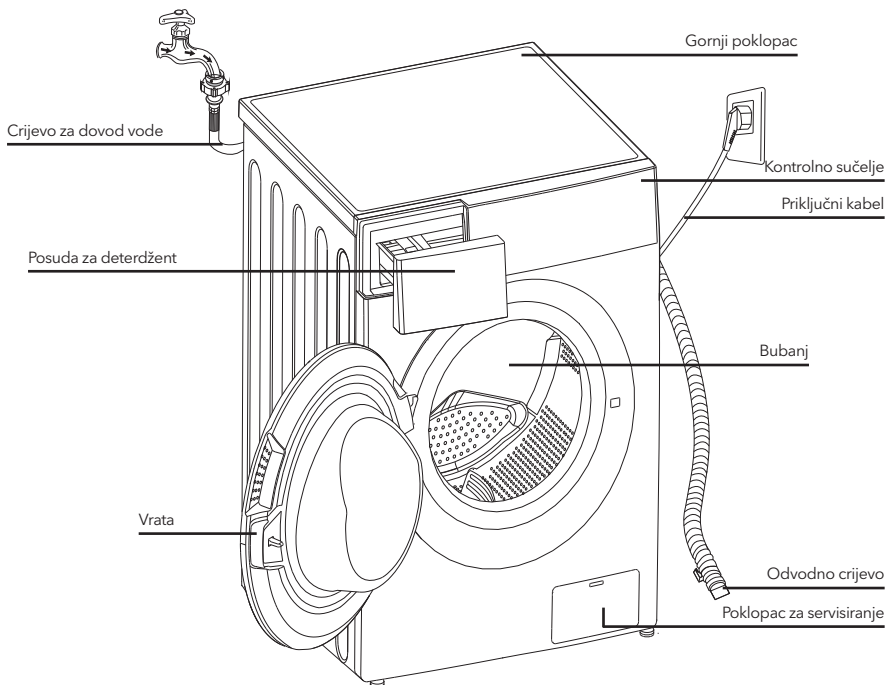

### NAPOMENA

Slika proizvoda je isključivo ilustrativne prirode. Za pravi izgled proizvoda, pogledajte uređaj koji ste kupili.

### Dodatna oprema



Poklopci x 4

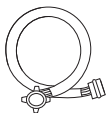

Crijevo za dovod  
hladne vode



Korisničke upute

### Prostor u kome se uređaj postavlja

#### UPOZORENJE!

- Važno je da je proizvod stabilan kako se ne bi pomicao tijekom rada! Uvjerite se da je stroj ravan i stabilan.
- Pazite da proizvod nije postavljen preko spojnog kabela.
- Provjerite postoji li minimalna udaljenost između zidova i uređaja, kao što je prikazano na slici.

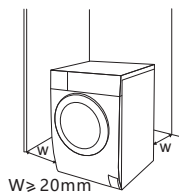

Prije postavljanja mašine, potrebno je pronaći mjesto sa sljedećim karakteristikama:

1. Ima čvrstu, suhu i ravnu površinu.
2. Nije izložen izravnoj sunčevoj svjetlosti.
3. Dovoljno je prozračen.
4. Sobna temperatura je iznad 0°C.
5. Držite se što dalje od izvora topline, kao što su uređaji na ugljen ili plin.



### Raspakiravanje perilice za rublje

#### ⚠ UPOZORENJE!

- Ambalaža (npr. folija, stiropor) može biti opasna za djecu.
- Postoji rizik od gušenja! Kompletanu ambalažu držite na sigurnoj udaljenosti od djece.
  1. Uklonite kartonsku kutiju i dijelove od stiropora.
  2. Podignite perilicu rublja i skinite osnovu na kojoj se proizvod nalazi. Provjerite je li mala trokutasta spužvica uklonjena zajedno s bazom. Ako to nije slučaj, položite proizvod na bok, a zatim rukom uklonite malu spužvicu s dna proizvoda.
  3. Uklonite traku kojom su pričvršćeni priključni kabel i odvodno crijevo.
  4. Izvadite dovodno crijevo iz bubnja

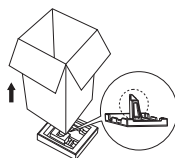

### Uklanjanje transportnih osigurača

#### ⚠ UPOZORENJE!

- Prije upotrebe proizvoda, morate ukloniti transportne osigurače koji se nalaze na zadnjoj strani proizvoda.



Pomoću ključa, popustite 4 osigurača za transport

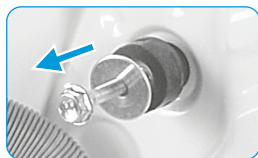

Skinite osigurače zajedno sa gumenim elementima i sačuvajte ih



Zatvorite otvore pomoću transportnih čepova za otvore

### Neviliranje perilice rublja

#### ⚠ UPOZORENJE!

- Navojni prstenovi za pričvršćivanje moraju na svim nožicama biti dobro pričvršćeni za kućište.

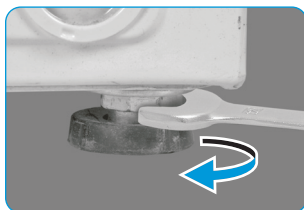

1. Popustite navojni prsten za pričvršćivanje.
2. Okrećite nožicu sve dok ne dodirne pod.
3. Podesite nožice i fiksirajte navojne prstene pomoću ključa. Uverite se da je perilica iznivelirana i stabilna.

## Povezivanje dovodnog crijeva za vodu

### ⚠ UPOZORENJE!

- Da biste spriječili curenje ili oštećenja prouzrokovana vodom, pratite uputstva u ovom poglavlju
- Nemojte savijati, lomiti, prepravljati, niti sjeći dovodno crijevo za vodu.



Povežite crijevo za dovod vode sa ulaznim ventilom za vodu i slavinom za hladnu vodu, na način prikazan na slici.



### ☰ NAPOMENA

Povežite rukom, bez upotrebe alata. Provjerite da li su spojevi dobro pričvršćeni.

## Odvod

### ⚠ UPOZORENJE!

- Nemojte savijati, niti istezati odvodno crijevo.
- Pravilno postavite odvodno crijevo. U suprotnom, može doći do curenja vode uslijed oštećenja.

Odvodno crijevo se može povezati na dva načina:

1. Stavite ga u odvod za vodu.

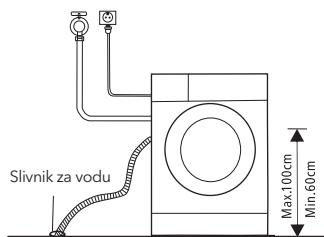

2. Povežite ga sa dodatnom odvodnom cijevi u odvodu za vodu.

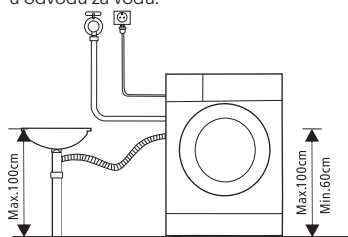

# RAD UREĐAJA

## Brzi početak

### ⚠ OPREZ!

- Prije pranja rublja provjerite je li uređaj ispravno postavljen.
- Prije napuštanja tvornice, vaš je uređaj prošao potpunu provjeru. Kako biste uklonili zaostalu vodu i neutralizirali moguće neugodne mirise, preporuča se očistiti uređaj prije prve uporabe. To se postiže aktiviranjem programa Pamuk na 90°C, bez rublja i deterdženta.

### ☰ KALIBRACIJA

Za najbolji učinak perilice preporučuje se kalibracija.

Uređaj može detektirati količinu rublja u bubnju. Ova funkcija optimizira učinak proizvoda maksimalnim smanjenjem potrošnje energije i vode, što vam donosi uštedu novca i vremena. Iz tog razloga, za najbolje korištenje uređaja, preporuča se izvršiti njegovu kalibraciju.

1. Izvadite svu dodatnu opremu iz bubnja i zatvorite vrata;
2. Uključite utičnicu u strujnu utičnicu;
3. Uključite perilicu za pranje rublja i istovremeno zadržite pritisak na tipkama „Delay“ (Odloženi start) i „Speed“ (Brzina centrifuge) u trajanju od 10 sekundi, sve dok se na zaslonu ne pojavi „t19“;
4. Pritisnite gumb D/II kako biste aktivirali uređaj i pričekajte dok se na zaslonu ne pojavi

## 1. Prije pranja rublja

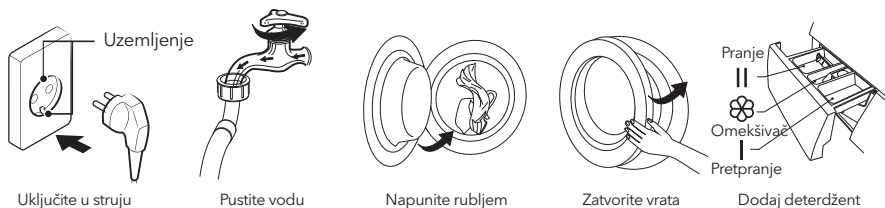

### NAPOMENA

Deterdžent se u pregradu I dodaje samo ako izaberete pretpranje kod perilica koje imaju ovu funkciju.

## 2. Pranje

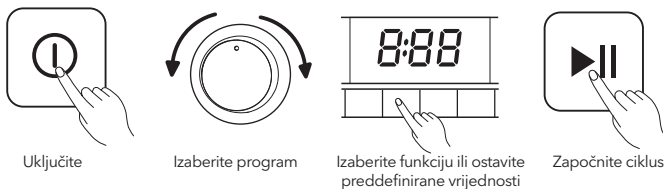

## 3. Nakon pranja

Oglašava se alarm, a na zaslonu stoji „End“ (Kraj ciklusa).

## Prije svakog pranja

- Radni uvjeti stroja trebaju biti u rasponu od (5 do 40)°C. Ako koristite uređaj na temperaturama ispod 0°C, može doći do oštećenja ulaznog ventila i odvodnog sustava. Ako je u okolini u kojima je temperatura 0°C ili niža, stroj treba prenijeti u okruženje s normalnom sobnom temperaturom kako bi se osiguralo da u crijevu za dovod vode i odvodnom crijevu nema smrznute vode prije upotrebe.
- Prije pranja provjerite etikete rublja i upute za uporabu deterdženta. Za adekvatno strojno pranje koristite deterdžente koji ne stvaraju pjenu ili koji proizvode manje pjene.

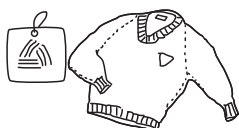

Provjerite etiketu



Sortirajte rublje prema teksturi



Izvadite predmete iz džepova



Zavežite dugačke vrpce, zakopčajte patentne zatvarače i zakopčajte gumbе



Manje komade rublja stavite u jastučnicu

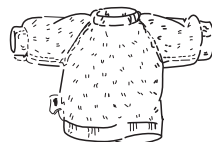



Preokrenite ormar s jednostavnom dekom naopako. Učinite isto s odjećom koja ima dugačka vlakna

**UPOZORENJE!**

- Ne perite odjeću koja je bila u kontaktu s kerozinom, benzinom, alkoholom i drugim zapaljivim materijalima.
- Pranje jednog komada rublja može dovesti do značajne neuravnoteženosti uređaja, što može pokrenuti alarm. Stoga je preporučljivo dodati još jedno ili dva komada rublja kako bi proces cijedenja teкао glatko.



**Pretinac za deterdžent**

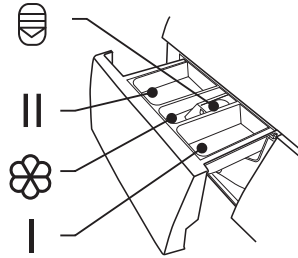

- I Deterdžent za pretpranje
- II Deterdžent za pranje
-  Omekšivač
-  Otpustite gumb kako biste izvadili pregradu za deterdžent

**OPREZ!**

Deterdžent se u pregradu I dodaje samo ako izaberete funkciju pretpranje.



Program	I	II / 	
Cotton (Pamuk)	<input type="radio"/>	<input checked="" type="radio"/>	<input type="radio"/>
Synthetic (Sintetika)	<input type="radio"/>	<input checked="" type="radio"/>	<input type="radio"/>
Mix (Kombinirano rublje)	<input type="radio"/>	<input checked="" type="radio"/>	<input type="radio"/>
Bed Linen (Posteljina)	<input type="radio"/>	<input checked="" type="radio"/>	<input type="radio"/>
Baby Care	<input type="radio"/>	<input checked="" type="radio"/>	<input type="radio"/>
20°C		<input checked="" type="radio"/>	<input type="radio"/>
Drum Clean (Čišćenje bubnja)			

Program	I	II / 	
Spin Only (Samo centrifuga)			
Rinse & Spin (Ispiranje i centrifuga)			<input type="radio"/>
Wool (Vuna)		<input checked="" type="radio"/>	<input type="radio"/>
ECO 40-60		<input checked="" type="radio"/>	<input type="radio"/>
Sterilizacija		<input checked="" type="radio"/>	<input type="radio"/>
Quick 15'		<input checked="" type="radio"/>	<input type="radio"/>

● Obavezno

○ Opciono

**Preporuke u vezi sa deterdžentom**

Preporučeni deterdžent za pranje	Ciklusi pranja	Temp. pranja	Tip rublja i tkanina
Snažan deterdžent s izbjeljivačima i optičkim izbjeljivačima	Cotton (Pamuk), ECO 40-60, Mix (Kombinirano rublje), Bed Linen (Posteljina)	20/30/40/60	Bijelo rublje od pamuka ili lana otpornog na iskuhavanje
Deterdžent za pranje šarenog rublja, bez izbjeljivača i optičkih izbjeljivača	Cotton (Pamuk), Mix (Kombinirano rublje), Bed Linen (Posteljina)	Cold/20/30/40	Obojeno rublje od pamuka ili lana
Deterdžent za pranje šarenog rublja ili blagi deterdžent bez optičkih posvjetlivača	20°C, Synthetic (Sintetika)	20	Obojano rublje od vlakana lakih za održavanje i sintetičkih materijala
Blagi deterdžent za pranje	Synthetic (Sintetika)	20/30	Delikatne tkanine, svila, viskoza
Specijalni deterdžent za vunu	Wool (Vuna)	20/30	Vuna



## NAPOMENA

- Prije nego što ulijete zgrudane ili zalijepljene deterdžente ili aditive u odjeljak za deterdžent, možete ih razrijediti u malo vode kako biste spriječili začepljenje ulaza u odjeljak za deterdžent i prelijevanje vode.
- Odaberite odgovarajuću vrstu deterdženta za najbolji učinak pranja uz minimalnu potrošnju vode i električne energije.
- Za postizanje najboljih rezultata prilikom pranja važno je koristiti točnu dozu deterdženta.
- Ako bubanj nije napunjen do maksimuma, dodajte manju količinu deterdženta.
- Količinu deterdženta uvijek prilagodite stupnju tvrdoće vode. Ako vam je voda iz slavine mekana, koristite manje deterdženta.
- Količinu deterdženta odredite prema stupnju zaprljanosti rublja. Manje zaprljan ormar zahtijeva manje deterdženta.
- Visoko koncentrirani deterdžent (kompaktni deterdžent) zahtijeva posebnu preciznost pri doziranju.

Znakovi previše deterdženta uključuju sljedeće:

- stvaranje velike količine pjene
- loši rezultati pranja i ispiranja

Znakovi nedovoljne količine deterdženta uključuju sljedeće:

- rublje poprimi sivu boju
- stvaranje naslaga kamenca na bubnju, grijaču i/ili perilici rublja

## Kontrolna ploča

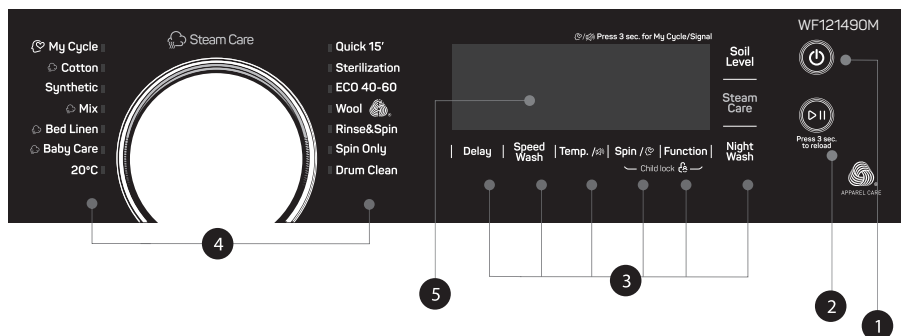

### 1. On/Off (Uključeno/Isključeno)

Proizvod je uključen ili isključen.

### 2. Start/Pause (Početak/Pauza)

Pritiskom na ovaj gumb ćete započeti ili pauzirati ciklus pranja.

### 3. Opcije

Ovi gumbi Vam omogućuju da izaberete dodatne funkcije, pri čemu će spomenuti gumb nakon odabira zasvijetliti.

### 4. Program

Zavisno od tipa rublja.

### 5. Zaslon

Zaslon prikazuje postavke, procijenjeno preostalo vrijeme, opcije i statusne poruke koje se odnose na vašu perilicu rublja. Zaslon će ostati uključen tijekom cijelog ciklusa.

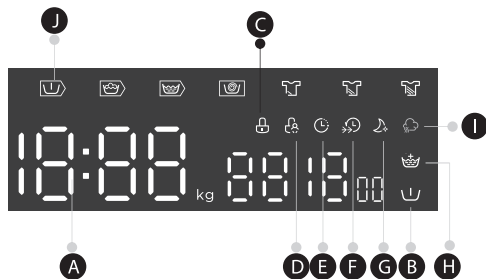

- A** Zaslon  
Vreme trajanja ciklusa pranja 125  
Brzina centrifugiranja 400  
Ciklus završen End
- B** Pretpranje
- C** Zaključavanje vrata
- D** Zaključavanje zbog bezbednosti djece
- E** Odgođen start
- F** Brzo Pranje
- G** Noćno pranje
- H** Dodatno ispiranje
- I** Steam Care
- J** Pretpranje-Pranje-Ispiranje-Centrifuga

## Programi

Program	Težina rublja (kg)	Prikazano vrijeme
Cotton (Pamuk)	12.0	3:39
Synthetic (Sintetika)	6.0	3:18
Mix (Kombinovano rublje)	12.0	1:20
Bed Linen (Posteljina)	12.0	1:48
Baby Care	12.0	1:42
20°C	6.0	1:01
Drum Clean (Čišćenje bubnja)	-	1:18
Spin Only (Samo centrifuga)	12.0	0:12
Rinse & Spin (Ispiranje i centrifuga)	12.0	0:20
Wool (Vuna)	2.0	1:07
ECO 40-60	-	4:00
Sterilizacija	6.0	2:27
Quick (Brzo pranje) 15'	2.0	0:15



Parametri navedeni u ovoj tablici namijenjeni su isključivo informiranju korisnika. Stvarni parametri mogu se razlikovati od parametara navedenih u prethodnoj tablici.

Ciklus	Nominalni kapacitet u kg	Temperatura	Trajanje ciklusa u čimin	Potrošnja energije u kWh/ciklusu	Potrošnja vode u L/ciklusu	Najviša temperatura pranja °C <sup>1)</sup>	Preostala vlaga u % / Brzina centrifugiranja u rpm <sup>2)</sup>
20°C	6.0	20	1:01	0.206	58	20	65% / 1000
Cotton (Pamuk) 60°C	12.0	60	3:39	1.910	99	60	53% / 1400
Mix (Kombinovano rublje)	12.0	40	1:20	0.988	99	40	70% / 800
Quick (Brzo pranje) 15'	2.0	Cold	0:15	0.030	31	Cold	70% / 800
Bed Linen (Posteljina)	12.0	40	1:48	1.037	99	40	65% / 1000
ECO 40-60 <sup>3)</sup>	12.0	-	4:00	1.186	82	39	53.9% / 1350
	6.0	-	3:00	0.618	58	34	53.9% / 1350
	3.0	-	3:00	0.253	47	27	53.9% / 1350

- Gore navedeni podaci služe samo u informativne svrhe i mogu se promijeniti ovisno o uvjetima tijekom stvarne upotrebe uređaja.
- Za sve programe, osim programa ECO 40-60, prikazane su samo približne vrijednosti.
- Prema Uredbi EN 60456:2016+A11:2020 s (EU) 2019/2014, (EU) 2019/2023, (EU) 2021/340, (EU) 2021/341, Razred energetske učinkovitosti u EU je: B  
Program ispitivanja energetske učinkovitosti: ECO 40-60.  
Ostali parametri postavljeni na zadane.  
Pola težine rublja za model 12,0 kg: 6,0 kg.  
Četvrtina težine rublja za model 12,0 kg: 3,0 kg.

## Programi

Dostupni su različiti programi, zavisno od tipa rublja.

Programi	
Cotton (Pamuk)	Izdržljivi tekstili i tekstili otporni na toplinu od pamuka ili lana.
Synthetic (Sintetika)	Za pranje sintetičkog rublja, npr. majica, kaputa, rublja od kombiniranih materijala. Kod pranja pletiva smanjite količinu deterdženta zbog labavog tkanja i lakog pjenjenja.
Baby Care (Održavanje dječjeg rublja)	Za pranje dječje odjeće. Može učiniti odjeću za bebe čišćom, a proces pranja učinkovitijim u zaštiti kože beba.
Mixed (Kombinirano rublje)	Za pranje dječje odjeće. Može učiniti odjeću za bebe čišćom, a proces pranja
Bed Linen (Posteljina)	Ovaj program je specijalno dizajniran za pranje posteljine.
20°C	Podrazumijeva temperaturu od 20°C, moguće je odabrati hladnu vodu.
ECO 40-60	Podrazumijeva temperaturu u iznosu od 40°C, bez mogućnosti izbora, pogodno za pranje rublja na temperaturama od oko 40°C-60°C.
Quick (Brzo pranje) 15'	Izuzetno kratak program, pogodan za pranje malih količina blago zaprljanog rublja.

Sterilizacija	Održavajte temperaturu pranja iznad 60 stupnjeva duže od 30 minuta, efikasno uklanjajući štetne bakterije.
Wool (Vuna)	Vuna koja se može prati ručno ili u perilici, ili tkanine bogate vunom. Posebno blag program pranja koji sprječava skupljanje rublja, duže pauze unutar programa (tkanine odmaraju u tekućini za pranje).
Spin Only (Samo centrifuga)	Dodatno centrifugiranje uz mogućnost izbora brzine centrifuge.
Rinse&Spin (Ispiranje i centrifuga)	Dodatno ispiranje sa centrifugiranjem.
Drum clean (Čišćenje bubnja)	Radi se o sterilizaciji na temperaturi od 90°C, čime se poboljšava proces pranja rublja. Kada je uključen ovaj program, u bubanj nije moguće stavljati rublje ili druge perive stvari. Učinak čišćenja bit će bolji ako se u bubanj stavi odgovarajuća količina izbjeljivača na bazi klora. Potrošači mogu koristiti ovaj program redovito, prema svojim potrebama.

<sup>1)</sup> Najviša temperatura rublja postignuta tijekom ciklusa pranja u trajanju od najmanje 5 minuta.

<sup>2)</sup> Vлага preostala nakon ciklusa pranja, izražena kao postotak sadržaja vode, i brzina centrifuge pri kojoj je ta vrijednost postignuta.

<sup>3)</sup> Programom ECO 40-60 može se zajedno, unutar istog ciklusa, prati normalno zaprljano pamučno rublje na čijoj deklaraciji stoji da se može prati na temperaturama od 40°C ili 60°C. Ovaj se program koristi za procjenu stupnja usklađenosti s uredbom ((EU) 2019/2014, (EU) 2019/2023, (EU) 2021/340, (EU) 2021/341

Općenito, najučinkovitiji u pogledu potrošnje energije su programi koji rade na niskim temperaturama i traju duže.

































Napunite li kućansku perilicu do maksimalnog kapaciteta navedenog za određeni program, pridonijet ćete uštedi energije i vode.

Brzina centrifuge utječe na razinu buke i sadržaj preostale vlage: što je veća brzina centrifuge tijekom faze centrifuge, to je veća buka i manji sadržaj preostale vlage..

### OPREZ!

Ako tijekom rada stroja dođe do prekida u opskrbi električnom energijom, odabrani program će se pohraniti u posebnu memoriju. Nakon ponovnog uspostavljanja napajanja, stroj će nastaviti raditi u navedenom programu.

## Opcije

Giklus	Zadana temp. (°C)	Podrazumevana brzina centrifugiranja u rpm	Dodatne funkcije
Ciklusi pranja		1400	
Cotton (Pamuk)	40	800	     
Synthetic (Sintetika)	40	800	   
Mix (Kombinovano rublje)	40	800	    
Bed Linen (Posteljina)	40	1000	    
Baby Care (Održavanje dječjeg rublja)	60	1000	    
20°C	20	1000	   
Drum Clean (Čišćenje bubnja)	90	--	 
Spin Only	--	1000	 

Ciklus	Zadana temp. (°C)	Podrazumevana brzina centrifugiranja u rpm	Dodatne funkcije
Rinse&Spin (Ispiranje i centrifuga)	--	1000	
Wool (Vuna)	40	600	
ECO 40-60	--	1400	
Sterilizacija	70	800	
Quick (Brzo pranje) 15'	--	800	

## NAPOMENA

- Za informacije u vezi sa maksimalnom brzinom centrifugiranja, vremenom trajanja programa i drugim podacima o programu ECO 40-60, pogledajte sadržaj naveden na stranici sa karakteristikama proizvoda.
- U tablici je navedeno koji ciklusi nude opcije za podešavanje i koje su to opcije, kao i koja podešavanja nije moguće unijeti za spomenuti ciklus.

Temp.

**Temp.**

Kada je potrebno, temperatura pranja se može podesiti pritiskom na gumb za temperaturu u sljedećim koracima: Hladno - 20°C - 30°C - 40°C - 60°C - 90°C.

Speed

**Brzina centrifugiranja**

Ukoliko je potrebno, brzina prilikom centrifugiranja se može podesiti pritiskom na gumb Speed (Brzina centrifugiranja) u sljedećim koracima: 1400: 0-400-600-800-1000-1200-1400

Delay

**Odgodeni start**

Podešavanje funkcije Delay (Odgodeni start):

1. Izaberite program
2. Pritisnite gumb Delay (Odloženi start) kako biste odabrali vrijeme (vrijeme odgode starta se kreće u opsegu od 0 do 24 H.)
3. Pritisnite gumb [Start/Pause] (Početak/Pauza) kako biste aktivirali funkciju odgođenog starta.



Izaberite program



Podesite vrijeme



Aktivirajte odbrojavanje

Otkazivanje funkcije Delay (Odloženi start) pritiskajte gumb [Delay] (Odgodeni start) sve dok na zaslonu ne bude pisalo 0H. Potrebno je pritisnuti prije početka programa.

Ukoliko je program već aktiviran, trebalo bi ga isključiti kako biste pokrenuli novi.

**Pretpranje**

Funkcija dodatnog pranja prije početka glavnog ciklusa pranja povećava učinak pranja. Napomena: Potrebno je dodati deterdžent u odjeljak I.

**Dodatno ispiranje**

Nakon odabira ove funkcije, rublje će dobiti dodatno ispiranje.

**Soil Level**

Vreme pranja će se povećati ili smanjiti nakon što ga izaberete.

**Brzo pranje**

Funkcija može smanjiti vrijeme pranja.

**Moj ciklus**

Za memoriranje često upotrebljavanog programa.

Nakon odabira programa i podešavanja opcija, pritisnite gumb [Speed] (Brzina centrifugiranja) u trajanju od 3 sek. prije početka pranja. Zadano podešavanje za ciklus je Cotton (Pamuk).

**Steam Care**

Funkcija Steam Care se može izabrati odabirom „Cotton“, „Mix“ i „Bed Linen“ i „Baby Care“. Korisnici mogu vidjeti paru u bubnju kada koriste Steam Care funkciju.

**Night Wash**

Ako je izabrana brzina centrifuge veća od 800 okretaja u minuti, promijenite je na 800 okretaja u minuti, a u međuvremenu otkažite zvuk gumba.

**Zaključavanje zbog sigurnosti djece**

Kako bi se izbjeglo da djeca na neodgovarajući način rukuju proizvodom.

Spin

Function

Pritisnite [Spin] i [Function] istovremeno 3 sekunde dok se čuje zvučni signal. Indikator za zaključavanje zbog sigurnosti djece se uključuje.

**OPREZ!**

Kada je aktivirano Zaključavanje zbog sigurnosti djece, na zaslonu će se naizmjenice prikazivati „CL“ i preostalo vreme. Pritiskom na bilo koje drugo dugme indikator za Child Lock će treptati 3 sekunde.

Kada se program završi, „CL“ i „END“ će se smjenjivati na zaslonu 10 sekundi, a zatim će indikator treptati 3 sekunde.

Zaključavanje zbog sigurnosti djece deaktivira funkciju svih gumba osim gumba za uključivanje/isključivanje i gumba za zaključavanje zbog sigurnosti djece! Samo istovremeni pritisak na dva gumba [Spin] i [Function] može deaktivirati Child Lock! Deaktivirajte Dječiju bravu prije nego što izaberete novi program!

**Utišavanje zvučnog signala**

Temp./%



Izaberite program

Pritisnite gumb [Temp.] i zadržite pritisak u trajanju od 3 sekunde. Zvučni signal je utišan.

Da biste aktivirali zvučni signal, ponovo pritisnite ovaj gumb i zadržite pritisak u trajanju od 3 sekunde. Ovo podešavanje će biti aktivirano do sljedećeg resetiranja.

**OPREZ!**

Nakon što utišate zvučni signal, zvuci uređaja se više neće aktivirati.



Press 3 sec. to reload

**Dodatno punjenje**

Ova operacija se može izvesti tijekom procesa pranja. Situacija u kojoj se bubanj još okreće i napunjen je velikom količinom vode visoke temperature nije sigurna i vrata se ne mogu nasilno otvoriti. Za dodatno punjenje pritisnite i držite tipku [Start/Pauza] 3 sekunde i počnite dodavati rublje tijekom programa. Prati ove korake:

1. Pričekajte da se bubanj prestane okretati.
2. Opcija zaključavanja vrata bit će deaktivirana.
3. Kada ubacite dodatno rublje, zatvorite vrata i pritisnite gumb [▷||].



Clothes



Zadržite pritisak na gumbu [▷||] u trajanju od 3 sek.

Dopunite uređaj rubljeom

Početak

**OPREZ!**

Nemojte koristiti funkciju ponovnog punjenja vode kada je razina vode preko unutarnjeg ruba ili je temperatura viša.

# ODRŽAVANJE

## Čišćenje i održavanje



### UPOZORENJE!

Prije nego što započnete sa održavanjem, izvucite kabel iz utičnice i zavrnite slavinu.

### Čišćenje kućišta

Pravilnim održavanjem, možete produžiti životni vijek mašini za pranje rublja. Po potrebi, njene površine se mogu čistiti razblaženim, neabrazivnim i neutralnim deterdžentom. Ukoliko dođe do prelijanja vode, odmah obrišite vlažnom krpom. Izbegavajte kontakt sa oštrim predmetima. Nikada ne koristite oštre predmete za čišćenje uređaja.



### OPREZI!

Zabranjena je upotreba mravlje kiseline i rastvarača na bazi razblažene mravlje kiseline ili sličnih proizvoda, kao što su alkohol, rastvarači ili kemijski proizvodi itd.

### Čišćenje bubnja

Hrđa koju metalni predmeti stvore unutar bubnja trebalo bi odmah ukloniti pomoću deterdženata bez klora. Nikada ne koristite čeličnu vunu.



### NAPOMENA

Ne stavljajte rublje u perilicu za pranje rublja tokom ciklusa čišćenja bubnja.

### Čišćenje zaptivne gume i stakla na vratima

Nakon svakog pranja obrišite staklo i brtvenu gumu kako biste uklonili sitne dlačice i mrlje. Naslage finih vlakana mogu dovesti do curenja. Nakon svakog pranja uklonite novčiće, gumbe i druge predmete koji se mogu naći u brtvenoj gumi. Kako biste osigurali normalan rad uređaja, svaki mjesec očistite brtvu na vratima i staklo.



### Čišćenje ulaznog filtera



### NAPOMENA

Smanjenje protoka vode je znak da filter treba čišćenje.

1. Zatvorite slavinu i skinite sa nje crijevo za dovod vode.
2. Četkicom očistite filter.
3. Odvrnite crijevo za dovod vode sa poledine mašine. Izvadite filter pomoću dugih klešta.
4. Upotrebite četkicu kako biste očistili filter.
5. Ponovo postavite filter na dio za dovod vode i ponovo povežite crijevo za dovod vode.
6. Da biste osigurali normalan rad uređaja, na svaka 3 mjeseca očistite ulazni filter

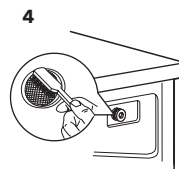
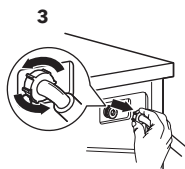
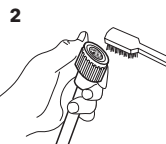
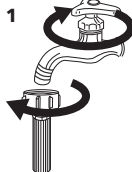

### Očistite pregradu za deterdžent

1. Pritisnite dio za otpuštanje [  ] na poklopcu pregrade za omekšivač i izvucite ladicu sa pregradama iz otvora. Očistite unutrašnjost otvora četkicom.
2. Podignite poklopac pregrade za omekšivač sa ladice sa pregradama i vodom operite oba elementa.
3. Vratite poklopac pregrade za omekšivač i gurnite ladicu nazad u otvor.

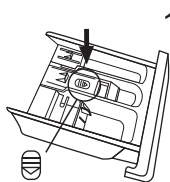

Pritisnite dio za otpuštanje i izvadite ladicu sa pregradama

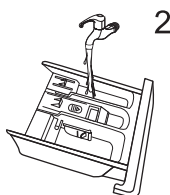

Očistite ladicu sa pregradama i poklopac pregrade za omekšivač pod mlazom vode

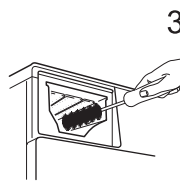

Očistite otvor mekanom četkicom

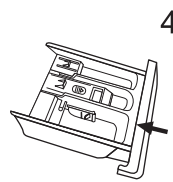

Ubacite ladicu sa pregradama

### NAPOMENA

- Nemojte za čišćenje plastičnih dijelova upotrebljavati abrazivna ili nagrizajuća sredstva.
- Da biste osigurali normalan rad uređaja, na svaka 3 mjeseca očistite pregradu za deterdžent.

### Čišćenje filtera na ispušnoj pumpi

#### UPOZORENJE

- Uvjerite se da je perilica završila ciklus pranja i da je ispražnjena. Isključite je i iskopčajte iz struje prije nego što započnete postupak čišćenja filtera na ispušnoj pumpi.
- Čuvajte se vrele vode. Pričekajte da se voda ohladi. Rizik od opekлина!
- Da biste osigurali normalan rad uređaja, na svaka 3 mjeseca očistite filter.

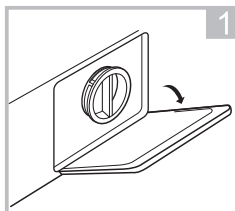

Otvorite donji poklopac

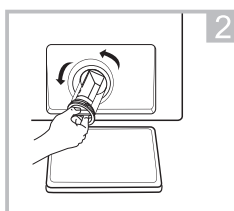

Otvorite filter tako što ćete ga okretati u smjeru suprotnom od smjera kretanja kazaljke na satu

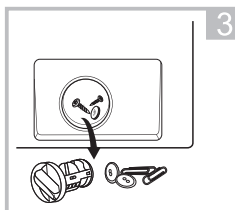

Izvadite strane predmete

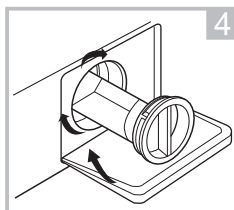

Zatvorite donji poklopac

#### OPREZ!

Zavisno od izabranog programa, prilikom rada uređaja pumpa može sadržati vrelu vodu. Nemojte nikada skidati poklopac pumpe u toku ciklusa pranja. Uvijek pričekajte da uređaj završi ciklus i isprazni se. Prilikom vraćanja poklopcu na njegovo mjesto, uverite se da je dobro pričvršćen.



## Otklanjanje kvarova

Kad god se pojavi problem s uređajem, provjerite možete li ga riješiti prema donjoj tablici. Ako se problem nastavi, obratite se službi za korisnike.

Opis	Mogući razlog	Rješenje
Perilica za pranje rublja ne počinje sa radom	Vrata nisu dobro zatvorena rublje se zaglavio	Ponovo pokrenite perilicu nakon zatvaranja vrata Provjerite da li se rublje zaglavio
Vrata se ne mogu otvoriti	Aktivirana je opcija zaštite	Isključite proizvod iz struje i ponovo ga pokrenite
Curenje vode	Dovodna cijev ili odvodno crijevo nije dobro pričvršćeno	Provjerite i pričvrstite cijevi za vodu Očistite odvodno crijevo
Ostaci deterdženta u posudi	Deterdžent je vlažan ili koaguliran	Očistite i obrišite posudu za deterdžent
Indikator ili zaslon se ne uključuje	Postoji problem sa povezivanjem u programatoru ili u nekom drugom dijelu opreme	Provjerite da li je uređaj isključen iz struje i da li je utikač dobro povezan sa utičnicom
Neuobičajena buka	Osigurači za fiksiranje nisu skinuti sa uređaja. Pod nije čvrst ili ravan.	Provjerite da li su osigurači za pričvršćivanje uklonjeni Provjerite da li je uređaj postavljen na čvrstoj i ravnoj podlozi

## Kodovi greške

Opis	Razlog	Rešenje
<b>E30</b>	Vrata nisu dobro zatvorena	Ponovo pokrenite perilicu nakon zatvaranja vrata.
<b>E10</b>	Problem sa dovodom vode prilikom pranja	Provjerite da li je pritisak vode preterano nizak Ispravite cijev za vodu Provjerite da li je filter na ulaznom ventilu zapušen
<b>E21</b>	Predugo ispuštanje vode	Provjerite da li je odvodno crijevo zapušeno
<b>E12</b>	Prelivanje vode	Ponovo pokrenite mašinu za pranje
<b>EXX</b>	Ostalo	Ponovo pokrenite perilicu za pranje. Ako problem nije otklonjen - pozovite servis.

## Korisnički servis

Rezervni dijelovi za Vaš uređaj biti će dostupni tokom perioda od najmanje 10 godina. Ukoliko imate bilo kakvih pitanja, obratite se našem korisničkom servisu na:

### UPOZORENJE!

#### Rizik od strujnog udara

- Nemojte nikada pokušati popraviti uređaj koji je u kvaru ili za koji se sumnja da je u kvaru. Time možete dovesti u opasnost svoj život ili živote budućih korisnika. Spomenute popravke mogu obavljati isključivo ovlaštene stručne osobe.
- Neadekvatna popravka će poništiti jamstvo, pa naknadna oštećenja neće biti prihvaćena!

## Transport

### VAŽNI KORACI PRILIKOM PREMJEŠTANJA UREĐAJA

- Isključite uređaj iz struje i zatvorite slavinu za vodu.
- Provjerite jesu li vrata i odjeljak za deterdžent dobro zatvoreni.
- Uklonite cijev za dovod vode i odvodno crijevo iz vodovoda u kućanstvu.
- Pričekajte da voda potpuno iscuri iz uređaja (pogledajte odjeljak "Održavanje: Čišćenje filtra na odvodnoj pumpi")
- Važno: Zamijenite 4 transportna vijka na stražnjoj strani uređaja.
- Ovaj uređaj je težak. Pažljivo ga pomaknite. Prilikom podizanja nikada ga nemojte držati za dijelove koji strše. Vrata stroja ne smiju se koristiti kao ručka.

## Tehničke specifikacije

MAX. dozvoljena struja	10A
Standardni pritisak vode	0.05MPa~1MPa
Napon, frekvencija	220-240V~,50Hz
Kapacitet pranja	12.0kg
Dimenzije (ŠxDxV mm)	595x595x850
Neto težina	73kg
Nominalna snaga	2000W

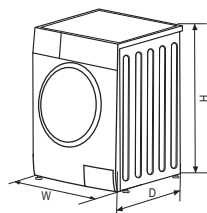

## Pakiranje/Stari uređaj



Ova oznaka označava da se proizvod u EU ne smije odlagati zajedno s ostalim kućnim otpadom. Kako biste spriječili potencijalnu štetu okolišu ili ljudskom zdravlju koja proizlazi iz nekontroliranog odlaganja otpada, odgovorno reciklirajte proizvod kako biste promicali održivu ponovnu upotrebu materijalnih resursa. Za odlaganje iskorištenog uređaja koristite sustave za prikupljanje otpada ili kontaktirajte prodavača kod kojeg ste kupili proizvod. Mogu uzeti vaš proizvod i reciklirati ga na ekološki siguran način.

# Informacijski list proizvoda

Delegirana uredba Komisije (EU) 2019/2014 u pogledu označivanja energetske učinkovitosti kućanskih perilica rublja i kućanskih perilica-sušilica rublja

**Ime ili zaštitni znak dobavljača:** Tesla

**Adresa dobavljača:** Tesla Electronics, Litijska 47, 1000 Ljubljana, SI

**Identifikacijska oznaka modela:** WF121490M

## Opći parametri proizvoda:

Parametar	Vrijednost		Parametar	Vrijednost	
Nazivni kapacitet <sup>(a)</sup> (kg)	12,0		Dimenzije u cm	Visina	85
				Širina	60
				Dubina	57
Indeks energetske učinkovitosti <sup>(a)</sup> (EEL <sub>w</sub> )	52,0		Razred energetske učinkovitosti <sup>(a)</sup>	A	
Indeks učinkovitosti pranja <sup>(a)</sup>	1,031		Učinkovitost ispiranja (g/kg) <sup>(a)</sup>	5,0	
Potrošnja energije u kWh po ciklusu za program eco 40 – 60 pri kombinaciji punog i djelomičnog kapaciteta punjenja. Stvarna potrošnja energije ovisit će o načinu na koji se uređaj upotrebljava.	0,544		Potrošnja vode u litrama po ciklusu za program eco 40 – 60 pri kombinaciji punog i djelomičnog kapaciteta punjenja. Stvarna potrošnja vode ovisi o njezinoj tvrdoći i načinu uporabe uređaja.	57	
Najviša temperatura u obrađenom tekstu <sup>(a)</sup> (°C)	Nazivni kapacitet	39	Ponderirani preostali sadržaj vlage <sup>(a)</sup> (%)	53,9	
	Pola	34			
	Četvrtina	27			
Brzina centrifugiranja <sup>(a)</sup> (o/min)	Nazivni kapacitet	1 350	Razred učinkovitosti centrifugiranja <sup>(a)</sup>	B	
	Pola	1 350			
	Četvrtina	1 350			
Trajanje programa <sup>(a)</sup> (sati:minuta)	Nazivni kapacitet	3:55	Tip	Samostojeće	
	Pola	2:53			
	Četvrtina	2:52			

Emisije buke koja se prenosi zrakom u fazi centrifugiranja <sup>(a)</sup> (dB(A) re 1 pW)	80	Razred emisija buke koja se prenosi zrakom <sup>(a)</sup> (faza centrifugiranja)	C
Stanje isključenosti (W) (ako je primjenjivo)	0,50	Stanje pripravnosti (W) (ako je primjenjivo)	-
Odgođeni početak rada (W) (ako je primjenjivo)	4,00	Umreženo stanje pripravnosti (W) (ako je primjenjivo)	Nije primjenjivo
<b>Minimalno trajanje jamstva koje nudi dobavljač: 24 (u mjesecima)</b>			
<b>Ovaj je proizvod projektiran za ispuštanje iona srebra tijekom ciklusa pranja</b>		<b>NE</b>	
<b>Dodatne informacije:</b>			
Poveznica na internetsku stranicu dobavljača na kojoj se nalaze informacije iz točke 9. Priloga II. Uredbi Komisije (EU) 2019/2023: tesla.info			

(a) za program eco 40 – 60.

# BIZTONSÁGI UTASÍTÁSOK

Kérjük, olvassa el alaposan az alábbi biztonsági információkat, és szigorúan tartsa be azokat a tűz- vagy robbanásveszély, az áramütés kockázatának minimalizálása, valamint a vagyoni károk, személyi sérülések vagy életveszély megelőzése érdekében. Az utasítások be nem tartása esetén a garancia érvényét veszti.

## FIGYELEM!

Személyi sérülést vagy súlyos sérüléseket okozó potenciálisan veszélyes helyzet.

## FIGYELEM!

Enyhébb, kisebb sérüléseket vagy anyagi, környezeti károkat okozó potenciálisan veszélyes helyzet.

## MEGJEGYZÉS

Enyhébb, kisebb sérüléseket okozó potenciálisan veszélyes helyzet.

## FIGYELEM!

### **Áramütés veszély!**

- A sérült tápkábelt csak a gyártó, annak szakszervize, vagy képzett szakember cserélheti ki.
- Ha a gép megsérült, nem szabad tovább üzemeltetni, kivéve, ha a gyártó, annak szervizügynöke vagy hasonlóan képzett személyek javítják meg. Áramütés veszély!
- A készüléket 8 éven aluli gyermekek, valamint fizikai, érzékszervi vagy értelmi képességeikben korlátozott, illetve a készüléket és annak használatát nem ismerő személyek csak olyan felügyelete mellett használhatják, aki a berendezés biztonságos módon történő használatára és az ezzel járó veszélyekre vonatkozó szabályokat megismerte..
- A készülékkel nem szabad játszani, a 3 éves kor alatti gyermekek csak felügyelet mellett tartózkodjanak a készülék közelében.
- Az állatok és a gyermekek bemászhatnak a készülék belsejébe, ezért minden használat előtt ellenőrizze a mosógépet.
- Ne másszon és ne üljön a készülékre.

### **TELEPÍTÉS HELYE ÉS KÖRNYEZETE**

- Minden mosó- és kiegészítő anyagot biztonságos, gyermekek számára elérhetetlen helyen kell tárolni.
- Ne helyezze a gépet szőnyegpadlóra. A nyílások eltakarása károsíthatja a mosógépet.
- A készüléket tartsa távol a hőforrásoktól és a közvetlen napfénytől, hogy elkerülje a műanyag és gumi alkatrészek károsodását.
- Ne használja a készüléket párás környezetben vagy robbanásveszélyes vagy maró gázt tartalmazó helyiségekben. Vízzívárgás vagy vízförcsénés esetén hagyja a készüléket teljesen megszáradni.
- A készüléket nem szabad zárható ajtó, tolóajtó vagy olyan ajtó mögé szerelni, amelynek zsanérja a mosógépével ellentétes oldalon van.
- Ne üzemeltesse a gépet 5 °C alatti hőmérsékletű helyiségben. Ez az alkatrészek károsodását okozhatja. Ha ez elkerülhetetlen, minden használat után gondoskodjon arról, hogy a fagy okozta károk elkerülése érdekében a víz teljesen lefolyjon a készülékből (lásd „Karbantartás - A lefolyószivattyú szűrőjének tisztítása”).
- Soha ne használjon gyúlékony spray-eket vagy anyagokat a készülék közvetlen közelében.

### **BEÉPÍTÉS**

- A készülék használata előtt távolítsa el az összes csomagolóanyagot és szállítási csavarokat, ellenkező esetben komoly károk keletkezhetnek.
- Ez a készülék egyetlen bemeneti szeleppel van felszerelve, és csak hideg vízellátáshoz csatlakoztatható.
- A hálózati csatlakozónak a telepítés után is hozzáférhetőnek kell lennie.
- Az első ruhamosás előtt a készüléket egyszer üresen el kell indítani, ne tegyen be semmilyen ruhaneműt.
- A mosógép használata előtt a terméket kalibrálni kell.
- Ne tegyen a készülékre túl nehéz tárgyakat, például víztartályokat vagy fűtőberendezéseket.

- A készülékhez mellékelte új tömlőkészleteket kell használni, és a régi tömlőkészleteket nem szabad újra felhasználni.
- Max. Bemeneti víznyomás 1 MPa. Min. bemeneti víznyomás 0,05 MPa.

### ELEKTROMOS CSATLAKOZÁS

- Győződjön meg róla, hogy a tápkábel nem szorul be sehova, mert megsérülhet.
- Csatlakoztassa a terméket a „Műszaki adatok” táblázatban szereplő értékeknek megfelelő biztosítékkal védett, földelt konnektorból. A földelés beszerelését szakképzett villanyszerelőnek kell elvégeznie. Ügyeljen arra, hogy a gépet a helyi előírásoknak megfelelően üzemelje be.
- A víz- és elektromos csatlakozásokat szakképzett szakembernek kell bekötnie a gyártó utasításainak és a helyi biztonsági előírásoknak megfelelően.



### FIGYELEM!

- Ne használjon több készüléket ugyanazon konnektorról és ne használja a készüléket hosszabbítóval.
- A készüléket nem szabad külső kapcsolóeszközzel, például időzítővel felszerelni, és nem csatlakozhat olyan áramkörhöz, amelyet rendszeresen be- és kikapcsolnak.
- Ne húzza ki a dugót a hálózati csatlakozóból, ha gyúlékony gáz van a közelben.
- Soha ne húzza ki a hálózati dugót nedves kézzel.
- Mindig a dugónál húzza ki, ne a kábelnél.
- Mindig húzza ki a készüléket a konnektorból, ha azt nem használja.

### VÍZCSATLAKOZÁSOK

- Ellenőrizze a vízvezető csövek, a vízscap és a kifolyótömlő csatlakozásait a víznyomás változása miatti esetleges problémák miatt. Ha a csatlakozások meglazulnak vagy szivárognak, zárja el a vízscapot, és javíttassa meg. Ne használja a készüléket, amíg a csöveket és tömlőket szakképzett személyek nem szerelték fel megfelelően.
- Az üvegajtó működés közben nagyon felforrósodhat. Működés közben tartsa távol a gyermekeket és a háziállatokat a készüléktől.
- A víz be- és kimeneti tömlőket biztonságosan kell felszerelni, és sérülésmentesen kell tartani. Ellenkező esetben vízszivárgás léphet fel.
- Ne távolítsa el a leeresztő szivattyú szűrőjét, amíg még víz van a készülékben. Nagy mennyiségű víz folyhat ki, és a forró víz miatt fennáll a leforrázás veszélye.

### ÜZEMELTETÉS ÉS KARBANTARTÁS

- Soha ne használjon gyúlékony, robbanásveszélyes vagy mérgező oldószereket. Ne használjon benzint és alkoholt stb. tisztítószerként. Csak olyan mosószereket válasszon, amelyek alkalmasak gépi mosásra.
- Győződjön meg róla, hogy a ruhákon minden zseb ki van ürítve. Az éles és merev tárgyak, például érmék, brossok, szögek, csavarok, kövek stb. súlyos károkat okozhatnak a gépben.
- A készülék használata előtt távolítson el minden tárgyat a zsebekből, például öngyújtót és gyufát.
- Alaposan öblítse ki a kézzel mosott ruhaneműket.
- Az olyan anyagokkal szennyezett ruhákat, mint az étolaj, aceton, alkohol, benzin, petróleum, folteltávolító, terpentín, viasz és viaszeltávolító, forró, extra mennyiségű mosószerezettel kell kimosni.
- Habgumit (latexhabot) tartalmazó ruhákat, zuhanyzósapkákat, vízálló textilíjakat, gumiréteggel ellátott cikkeket és habgumi párnákkal ellátott ruhákat vagy párnákat nem szabad a gépben szárítani.
- A szövetlágyítókat vagy hasonló termékeket a használati utasításukban javasoltak szerint kell használni.
- Soha ne próbálja meg erővel kinyitni az ajtót. Az ajtó rövidebbel a ciklus vége után ki fog nyílni.
- Kérjük, ne zárja be az ajtót túlzott erővel. Ha nehezen záródik az ajtó, ellenőrizze, hogy a ruhák megfelelően vannak-e behelyezve és elosztva.
- Tisztítás és karbantartás előtt, valamint minden használat után mindig húzza ki a készüléket a konnektorból és zárja el a vízscapot.
- Tisztítás céljából soha ne öntsön vizet a készülékre. Áramütés veszélye!
- A veszély elkerülése érdekében a javításokat csak a gyártó, annak szervize vagy hasonlóan képzett szakemberek végezhetik. A gyártó nem vállal felelősséget a nem megfelelő végzettséggel rendelkező személyek beavatkozása által okozott károkért.

### SZÁLLÍTÁS

- Szállítás előtt:

- A rögzítőcsavarokat szakképzett személynek kell visszaszerelnie a gépbe.
- A felgyülemllett vizet ki kell engedni a gépből.
- Ez a készülék nehéz. Óvatosan szállítsa. Emelés közben soha ne fogja meg a gép kiálló részeit. A gép ajtaja nem használható fogantyúként.

### **RENDELTETÉSSZERŰ HASZNÁLAT**

A termék kizárólag otthoni használatra és háztartási textíliákhoz való, gépi mosásra és szárításra alkalmas mennyiségben. Ez a készülék kizárólag beltéri használatra való és nem beépíthető. Kizárólag a jelen használati utasításnak megfelelően használja. A készüléket nem kereskedelmi használatra szánják. Minden más használat nem rendeltetésszerű használatnak minősül. A gyártó nem vállal felelősséget az ebből eredő esetleges károkért vagy sérülésekért.

- Ezt a készüléket háztartási és az alábbiakhoz hasonló használatra szánják, mint például:
  - Üzletek, irodák és egyéb munkakörnyezetek személyzeti konyhái;
  - Tanyasi házak;
  - Szállodák, motelek és egyéb lakóhelyi jellegű környezetek ügyfelei által;
  - Bed and breakfast típusú környezetek;
  - Lakóházak vagy mosodák közös használatú helyiségei.

# BEÁLLÍTÁS

## Termékleírás

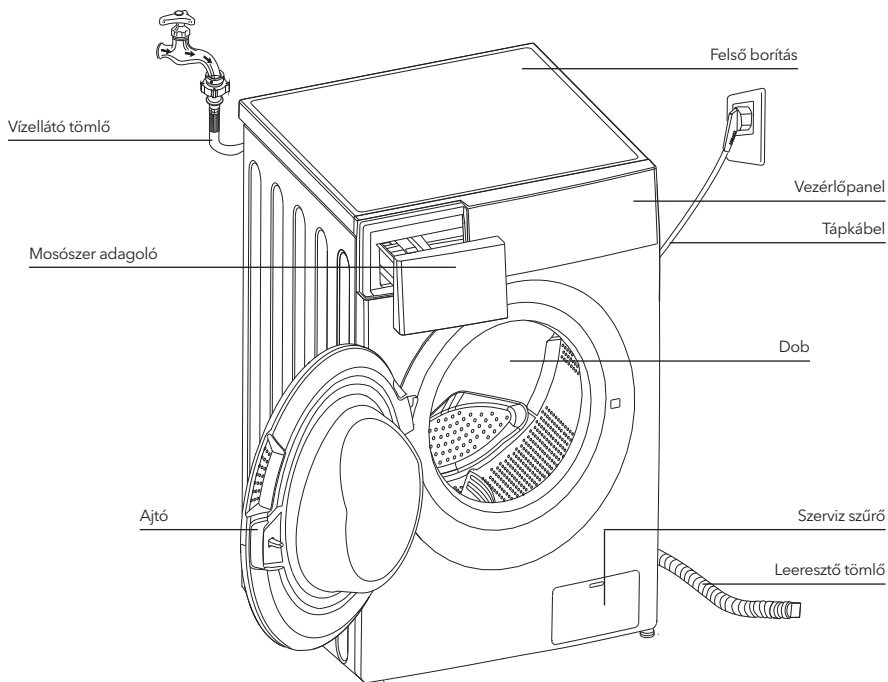

### MEGJEGYZÉS

A rajz csak illusztráció, a termék ettől eltérő lehet.

### Tartozékok



4 x fedő sapka



1 x tömlő hideg víz



Használati utasítás

### Telepítési környezet

#### FIGYELEM!

A stabilitás fontos, hogy a termék ne mozduljon el! Győződjön meg róla, hogy a gép vízszintesen és stabilan áll.

- Ügyeljen arra, hogy a termék ne álljon a tápkábelén.
- Ügyeljen arra, hogy a faltól a képen látható minimális távolság szabad legyen.

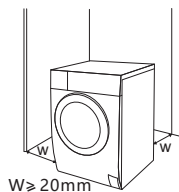



A gép telepítése előtt ki kell választani az alábbiak szerinti helyszínt:

1. Stabil, száraz és vízszintes felület
2. Kerülje a közvetlen napfényt
3. Elegendő szellőzés
4. A helyiség hőmérséklete 0 °C felett van
5. Tartsa távol a hőforrásoktól, például szén- vagy gáztüzelésű készülékektől.



### A mosógép kicsomagolása

#### ⚠ FIGYELEM!

- A csomagolóanyagok (pl. fólia, hungarocell) veszélyesek lehetnek a gyermekekre.
- Fuldoklás veszélye áll fenn! Minden csomagolóanyagot tartson távol a gyermekektől.

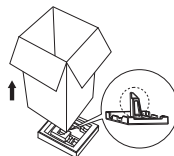

1. Távolítsa el a kartondobozt és a hungarocell csomagolást.
2. Emelje fel a mosógépet, és távolítsa el az alapsomagolást. Győződjön meg róla, hogy a kis háromszög alakú habszivacsot az aljával együtt távolítja el. Ha nem, akkor fektesse le a készüléket az oldalára, majd kézzel távolítsa el a kis habszivacsot a készülék aljáról.
3. Távolítsa el a tápkábelt és a lefolyótömlőt rögzítő szalagokat.
4. Vegye ki a beömlőtömlőt a dobból.

### Szállítócsavarok eltávolítása

#### ⚠ FIGYELEM!

A termék használata előtt el kell távolítania a szállítási csavarokat a hátoldáról.



Lazítsa meg a 4 szállítócsavart egy villáskulccsal.

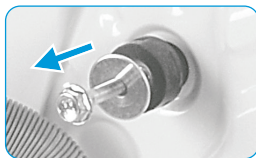

Távolítsa el a csavarokat a gumirészekkel együtt, és őrizze meg őket későbbi használatra.

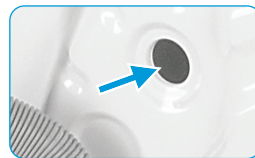

Zárja be a lyukakat a fedősapkával.

### A mosógép színtezése

#### ⚠ FIGYELEM!

Mind a négy lábon lévő rögzítőanyagokat szorosan a házhoz kell csavarni.

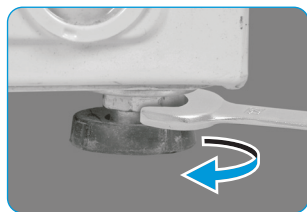

1. Lazítsa meg a záróanyát.
2. Forgassa el a lábat, amíg el nem éri a padlót eléri.
3. Állítsa be a lábakat, és rögzítse az anyagokat egy villáskulccsal. Győződjön meg arról, hogy a gép vízszintesen és stabilan áll.

## Vízellátó tömlő csatlakoztatása



### FIGYELEM!

- A szivárgás vagy vízkár megelőzése érdekében tartsa be az ebben a fejezetben leírtakat!
- Ne hajlítsa meg, ne nyomja össze, ne módosítsa és ne szakítsa el a vízvezető tömlőt.

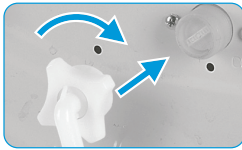

Csatlakoztassa a vízellátó tömlőt a vízvezető szelephez és egy hideg vizes csaphoz a jelzett módon.



### MEGJEGYZÉS

Kézzel csatlakoztassa, ne használjon szerszámokat. Ellenőrizze, hogy a csatlakozások megfelelően szorosak-e.

## Leeresztő tömlő



### FIGYELEM!

- Ne hajlítsa meg és ne rángassa a leeresztőtömlőt.
- Helyezze el a lefolyótömlőt megfelelően, különben a víz szivárgása miatt kár keletkezik.

A leeresztő tömlő végét kétféleképpen lehet elhelyezni:

1. Tegye a padlóösszefolyóba.

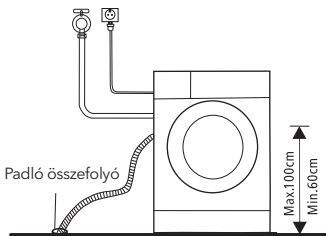

2. Csatlakoztassa a mosdókagyló lefolyócsővéhez.

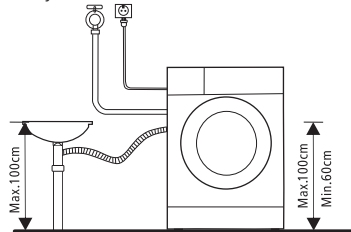

# ÜZEMELTETÉS

## Gyors indítás



### FIGYELEM!

- Mosás előtt győződjön meg róla, hogy minden tartozék megfelelően van-e felszerelve.
- Az Ön készülékét alaposan ellenőriztük, mielőtt elhagyta a gyárat. A vízmaradványok eltávolítása és az esetleges szagok semlegesítése érdekében ajánlott a készüléket az első használat előtt megtisztítani, ezért indítsa el a Pamut programot 90°C-on, mosószer és öblítő nélkül.



### KALIBRÁLÁS

Ájánlott a mosógép kalibrálása, hogy a legjobb teljesítményt nyújtsa.

A készülék képes érzékelni a betöltött ruha mennyiségét. Ez a funkció optimalizálja a termék teljesítményét az energia- és vízfogyasztás minimalizálásával, így pénzt és időt takarít meg. Ezért ajánlott a készülék kalibrálása a legjobb használat érdekében.

1. Vegye ki az összes tartozékot a dobból, és zárja be az ajtót;
2. Csatlakoztassa a hálózati csatlakozót az aljzatba.;
3. Kapcsolja be a mosógépet, és nyomja meg egyszerre a "Delay" és a "Temp" gombot 10 másodpercig, amíg a "t19" nem jelenik meg a kijelzőn
4. Nyomja meg a ▷|I gombot, majd kalibrálás után a "\*\*\*\*\*" látható a kijelzőn.

## 1. Before Washing

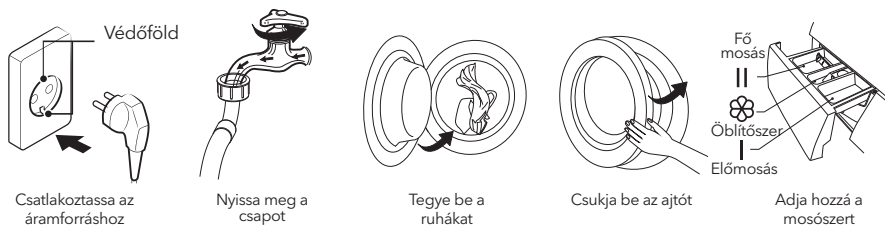

A mosószert az "I. tartály"-ba kell tölteni az előmosás kiválasztása után.

## 2. Washing

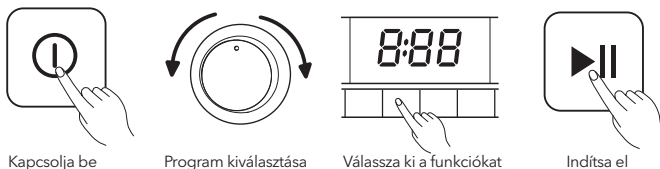

## 3. Mosás után

Hangjelzés és "END" a kijelzőn.

## Minden mosás előtt

- A mosógép 0-40 °C közötti környezeti hőmérsékleten működik megfelelően. 0 °C alatti hőmérsékleten a mosógép tömlői és rendszerei károsodhatnak. Ha a mosógép 0 °C vagy annál alacsonyabb hőmérsékleten van, akkor azt a fagykárak megelőzése érdekében használat előtt tárolja optimális hőmérsékleten legalább 6 órán keresztül.
- Mosás előtt ellenőrizze a ruhák címkéit és a mosószereken található utasításokat. Használjon nem, vagy kevésbé habzó mosószert, amely megfelelő a gépi mosáshoz.



**FIGYELEM!**

- A nem megfelelő egyensúly elkerülése érdekében a készülékben egyszerre mindig több ruhaneműt mosson.
- Ne mosson olyan ruhákat, amelyek kerozinnal, benzinnel, alkohollal vagy egyéb gyúlékony anyagokkal érintkeztek.

## Mosószeradagoló

- I Előmosás
- II Fő mosás
- ☼ Öblítőszer
- ☉ Kioldógomb az adagoló the dispenser kihúzásához

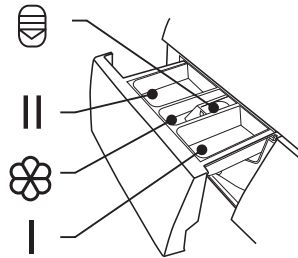
**FIGYELEM!**

Az előmosás funkcióval rendelkező készülékek esetén, az „I” tartályba töltsön mosószert.

Program	I	II / Δ	☼
Cotton	○	●	○
Synthetic	○	●	○
Mix	○	●	○
Bed Linen	○	●	○
Baby Care	○	●	○
20°C		●	○
Drum Clean			

Program	I	II / Δ	☼
Spin Only			
Rinse & Spin			○
Wool		●	○
ECO 40-60		●	○
Sterilization		●	○
Quick 15'		●	○

● Kötelező      ○ Opcionális

## Mosószer ajánlás

Ajánlott mosószer	Mosási ciklusok	Mosási hőmérséklet	A mosnivaló és a textíliák típusa
Nagy teherbírású mosószer fehérítőszerrel és optikai fehérítővel	Cotton, ECO 40-60, Mix, Bed Linen	20/30/40/60	Fehér ruhanemű hőálló pamutból vagy vászonból készült fehér ruhanemű
Színes mosószer fehérítőszer optikai fehérítők nélkül	Cotton, Mix, Bed Linen	Cold/20/30/40	Pamutból vagy vászonból készült színes ruhaneműk
Színes vagy finom mosószer optikai fehérítők nélkül	20°C, Synthetic	20	Könnyen ápolható szálakból vagy színeszövetes anyagokból készült színes ruhaneműk
Gyengéd mosószer	Synthetic	20/30	Kényes anyagok textíliák, selyem
Speciális gyapjúmosószer	Wool	20/30	Gyapjú

## MEGJEGYZÉS

- Az agglomerálódó vagy kásás mosószert vagy adalékanyagot fel lehet hígítani egy kis vízzel, mielőtt a mosószeraadalóba öntenénk, hogy elkerüljük a beömlőnyílás eltömődését és ezáltal a víz túlcordulását.
- Kérjük, válassza ki a megfelelő mosószertípust a maximális mosási teljesítmény, valamint a minimális víz- és energiafogyasztás elérése érdekében.
- A legjobb tisztítási eredmény elérése érdekében fontos a mosószert megfelelő adagolása.
- Használjon csökkentett mosószermennyiséget, ha a dob nincs teljesen megtöltve.
- A mosószert mennyiségét mindig a víz keménységéhez igazítsa, ha lágy a csapvíz, használjon kevesebb mosószert.
- Adagolja aszerint, hogy mennyire szennyezett a mosnivaló, a kevésbé szennyezett ruhák kevesebb mosószert igényelnek.
- A nagy koncentrációjú (kompakt mosószert) különösen pontos adagolást igényel.

Az alábbi tünetek a mosószert túladagolásának jelei:

- erős habképződés
- rossz mosási és öblítési eredmény

Az alábbi tünetek a mosószert aluladagolásának jelei:

- a szennyes szűrőkévé válik
- a dobon, a fűtőszálon és/vagy a szennyes ruhán vízkőlerakódás keletkezik.

## Vezérlőpanel

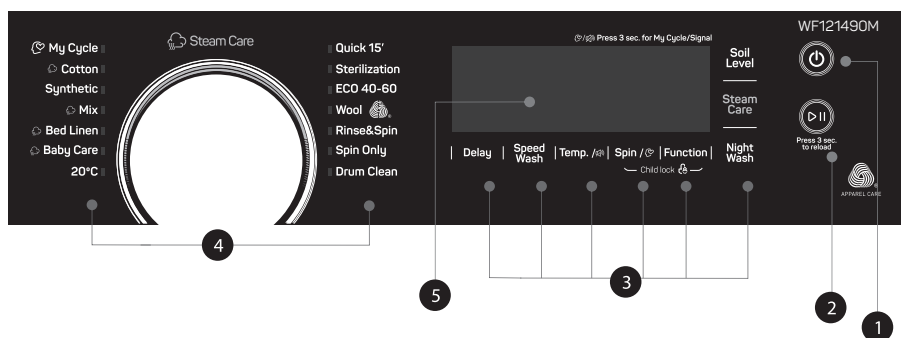

### 1. Power

A készülék be- és kikapcsolása.

### 2. Start/Pause

Nyomja meg a gombot a mosási ciklus indításához vagy szüneteltetéséhez.

### 3. Option

Ez lehetővé teszi egy további funkció kiválasztását, és világítani fog, amikor kiválasztott egyet.

### 4. Programmes

A ruhatípusnak megfelelően választható.

### 5. Display

A kijelzőn megjelennek a mosógép beállításai, a várható hátralévő idő, a beállítások és az állapotüzenetek. A kijelző a ciklus alatt végig világít.

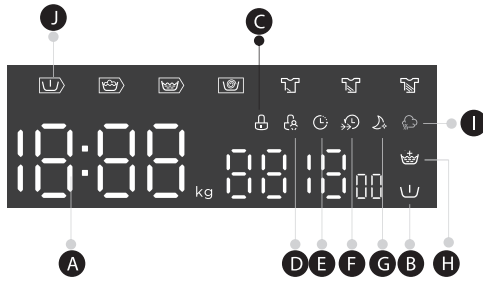
**A** Kijelző

Mosási idő	Késleltetési idő
125	2h
Centr. Sebesség	Hiba
400	E 30
Vége	Hőmérséklet
End	30

**B** Előmosás**D** Gyermekezár**F** Gyorsmosás**H** Extra Rinse**J** Pre Wash-Wash-Rinse-Spin**C** Ajtózár**E** Késleltetés**G** Night Wash**I** Steam Care

## Programs

Program	Töltet (kg)	Alapértelmezett idő
Cotton	12.0	3:39
Synthetic	6.0	3:18
Mix	12.0	1:20
Bed Linen	12.0	1:48
Baby Care	12.0	1:42
20°C	6.0	1:01
Drum Clean	-	1:18
Spin Only	12.0	0:12
Rinse&Spin	12.0	0:20
Wool	2.0	1:07
ECO 40-60	-	4:00
Sterilization	6.0	2:27
Quick 15'	2.0	0:15

**MEGJEGYZÉS**

Az ebben a táblázatban szereplő paraméterek csak tájékoztató jellegűek. A tényleges értékek eltérhetnek.

Ciklus	Névleges kapacitás kg	Hőmérséklet beállítás	Ciklus időtartama óra:perc	Energiafogyasztás kWh/ciklus	Vízfogyasztás L/ciklus	Legmagasabb mosási hőmérséklet °C <sup>1)</sup>	Maradék nedvesség % / fordulatszám <sup>2)</sup>
20°C	6.0	20	1:01	0.206	58	20	65% / 1000
Cotton 60°C	12.0	60	3:39	1.910	99	60	53% / 1400
MIX	12.0	40	1:20	0.988	99	40	70% / 800
Quick 15'	2.0	Cold	0:15	0.030	31	Cold	70% / 800
Bed Linen	12.0	40	1:48	1.037	99	40	65% / 1000
ECO 40-60 <sup>3)</sup>	12.0	-	4:00	1.186	82	39	53.9% / 1350
	6.0	-	3:00	0.618	58	34	53.9% / 1350
	3.0	-	3:00	0.253	47	27	53.9% / 1350

- A fenti adatok csak tájékoztató jellegűek, és az adatok a tényleges használati feltételek miatt változhatnak.
- Az ECO 40-60 programtól eltérő programokra megadott szelepek csak tájékoztató jellegűek.
- Az EN 60456:2016+A11:2020 szabvány szerint (EU) 2019/2014, (EU) 2019/2023, (EU) 2021/340, (EU) 2021/341,

Az uniós energiahatékonysági osztály a következő: B

Energetikai vizsgálati program: ECO 40-60. Egyéb, mint az alapértelmezett.

Fél terhelés 12,0 kg-os gép esetén: 6,0 kg.

Negyed terhelés 12,0 kg-os géphez: 3,0 kg.

## Programok

A programok a mosnivaló típusának megfelelően állnak rendelkezésre.

Programok	
Cotton	Pamutból vagy vászonból készült strapabíró textíliák, hőálló textíliák.
Synthetic	Szintetikus cikkek mosása, például: ingek, kabátok, kevert textíliék. A kötött textíliák mosása során a mosószer mennyiségét csökkenteni kell a laza szál szerkezet és a könnyű buborékképződés miatt
Baby Care	A babaruhák mosása, tisztábbá teheti a babaviseletet, öblítési teljesítmény intenzívebb, hogy megvédje a baba bőrét.
Mix	Pamutból és szintetikus anyagból készült textíliákból álló vegyes mosás.
Bed Linen	Ezt a programot kifejezetten paplanhuzatok mosására tervezték
20°C	20°C alapértelmezett, választható a hideg víz.
ECO 40-60	Alapértelmezett 40°C, nem módosítható.
Quick 15'	Kevés és nem túl piszkos ruhák mosására alkalmas Gyors mosás.
Sterilization	A mosási hőmérsékletet 60 fok felett tartja több, mint 30 percig, ezzel hatékonyan távolítja el a káros baktériumokat.

Wool	Kézi vagy gépi mosásra alkalmas gyapjú anyagokhoz. Különösen kíméletes mosási program a zsugorodás megelőzésére, hosszabb programszünetek (a textíliák a mosószeres vízben pihennek)
Spin Only	Centrifugálás kiválasztott sebességgel.
Rinse&Spin	Csak öblítés centrifugával.
Drum Clean	Kifejezetten ebben a gépben a dob és a cső tisztítására szolgál. 90 °C-os magas hőmérsékletű sterilizálást alkalmaz, hogy a ruhák mosása hatékonyabb legyen. Amikor ezt a programot indítja el, nem adható hozzá ruha. Ha megfelelő mennyiségű klóros fehérítőszert tesz bele, a dobtisztító hatás jobb lesz. Használja ezt a funkciót rendszeresen, a mosások számától függően havonta egyszer javasolt.

<sup>1)</sup> A legmagasabb hőmérséklet, amelyet a gép a mosási ciklusban legalább 5 percig elér.

<sup>2)</sup> A mosási ciklus utáni maradék nedvességtartalma százalékos értékben és az a centrifugálási sebesség, amellyel ezt elérhetjük.

<sup>3)</sup> Az ECO 40-60 program képes a 40 °C-on vagy 60 °C-on moshatónak nyilvánított, normál szennyezettségű pamutruhát egyazon ciklusban tisztítani. Ez a program az (EU) 2019/2014, (EU) 2019/2023, (EU)2021/340, (EU)2021/341 rendeletnek való megfelelés értékelésére szolgál.

Az energiafogyasztás szempontjából általában azok a programok a leghatékonyabbak, amelyek alacsonyabb hőmérsékleten és hosszabb ideig működnek.















































Ha a mosógépet az adott programhoz megadott maximális kapacitásig tölti be, azzal hozzájárul az energia- és víztakarékossághoz.

A zaj és a maradék nedvességtartalmat a centrifugálási sebesség befolyásolja: minél nagyobb a fordulatszám, annál nagyobb a zaj és annál kisebb a maradék nedvességtartalom.

### FIGYELEM!

Ha a gép működése közben megszakad az áramellátás, egy speciális memória tárolja a kiválasztott programot. A gép folytatja a programot, amikor az áramellátás helyreáll.

## Opciók

Ciklus	Alapért. hőm. (°C)	Alapért centrif. sebesség ford./perc	További funkciók
Wash cycles		1400	
Cotton	40	800	      
Synthetic	40	800	    
Mix	40	800	      
Bed Linen	40	1000	      
Baby Care	60	1000	      
20°C	20	1000	    
Drum Clean	90	--	 
Spin Only	--	1000	 
Rinse&Spin	--	1000	  
Wool	40	600	 



Ciklus	Alapért. hőm. (°C)	Alapért centrif. sebesség ford./perc	További funkciók
ECO 40-60	--	1400	
Sterilization	70	800	
Quick 15'	--	800	

## MEGJEGYZÉS

- Az ECO 40-60 program maximális centrifugálási sebességét, programidejét és egyéb részleteit lásd a termékméretető oldalon.
- Ha egy ciklusnál nem lehetséges a beállítás, a táblázatban látható, hogy melyik program milyen lehetőségeket kínál.

Temp.

### Temp (hőmérséklet)

Szükség esetén a mosási hőmérséklet a TEMP gomb megnyomásával a következő lépésekben állítható be: Hideg - 20°C - 30°C - 40°C - 60°C - 90°C.

Speed

### Centrifugálás sebessége

Szükség esetén a centrifugálási sebesség a Speed gomb megnyomásával a következő lépésekben állítható be: 1400: 0-400-600-800-1000-1200-1400

Delay

### Késleltetett indítás

Állítsa be a késleltetési funkciót:

- Válasszon ki egy programot
- Nyomja meg a Delay gombot az idő kiválasztásához (a késleltetési idő 0-24 óra).
- Nyomja meg a [Start/Pause] gombot a késleltetett indításhoz.



Programválasztás



Idő beállítása



Elindítás

A késleltetési funkció törlése:

Nyomja meg a [Delay] gombot, amíg a kijelzőn a 0H nem jelenik meg. Ezt a program indítása előtt kell megnyomni.



### Pre Wash (Előmosás)

Extra mosás a fő program előtt.

Megjegyzés: A mosószert az I. rekeszbe kell adagolni



### Extra Rinse (Extra öblítés)

A mosás egy extra öblítésen megy keresztül.



### Soil Level (Szennyezettségi szint)

A mosási idő megváltozik a beállítással.



### Speed Wash (Gyors mosás)

A funkció csökkentheti a mosási időt.



### My Cycle (Saját ciklus)

A gyakran használt program memorizálása.

A program kiválasztása és az opciók beállítása után a mosás megkezdése előtt tartsa nyomva a [Spin] gombot a beállításhoz. Az alapértelmezett beállítási kurzus a Pamut.



### Steam Care

A Steam Care funkciót a "Cotton"/"Mix"/"Bed Linen" and "Baby Care" programokhoz lehet kiválasztani. Ilyenkor a dobban gőz látható.

**Night Wash (Éjszakai mosás)**

Ilyenkor 800 fordulát/percre korlátozódik a centrifugálás sebessége.

**Child Lock (Gyermekzár)**

A gyermekek által történő véletlen működtetés elkerülése érdekében.



Function



Nyomja meg egyszerre a [Spin] és a [Function] gombot 3 másodpercig, amíg a hangjelzés meg nem szólal. A gyermekzár jelzőfénye bekapcsol.

**FIGYELEM!**

A gyermekzár aktiválásakor a kijelzőn felváltva jelenik meg a "CL" és a hátralévő idő. Bármely más gomb megnyomásával a gyermekzár 3 másodpercig villogni kezd.

Amikor a program véget ér, a kijelzőn 10 másodpercig felváltva a "CL" és az "END" felirat jelenik meg, majd a kijelző 3 másodpercig villog.

A Gyermekzár kikapcsolja az összes gombot, kivéve a be-/kikapcsológombot és a Gyermekzár gombot! A gyermekzárat csak a két gomb [SPIN] és [FUNCTION] egyidejű megnyomásával lehet kikapcsolni! Kérjük, hogy a gyermekzárát új program kiválasztása előtt kapcsolja ki!

**A hangjelzés elnémítása**

Programválasztás

Nyomja meg a [Temp./°C] gombot 3 másodpercig, és a hangjelzés elnémul.

A hangjelző funkció aktiválásához nyomja meg újra a gombot 3 másodpercig. A beállítás a következő visszaállításig megmarad.

**FIGYELEM!**

A hangjelző funkció elnémítása után semmilyen hangjelzés nem lesz.



Press 2 sec. to reload

**Újratöltés**

Ez a művelet a mosás közben is elvégezhető. Amikor a dob még mindig forog, és nagy mennyiségű, magas hőmérsékletű víz van a dobben, akkor nem lehet még erővel megnyitni az ajtót. Az újratöltéshez tartsa nyomva a [Start/Pause] gombot 3 másodpercig:

1. Várjon, amíg a dob megáll.
2. Az ajtózár kinyit.
3. A művelet végeztével zárja be az ajtót, majd a [▷||] gomb megnyomásával indítsa el a gépet.



Nyomja [▷||]  
3 másodpercig.



Adja hozzá a  
ruhákat



Idítsa el

**FIGYELEM!**

Ne használja a funkciót, amikor nagy mennyiségű víz van a mosógépben, vagy ha a benne lévő mosóvíz forró!

# KARBANTARTÁS

## Tisztítás és karbantartás



### FIGYELEM!

Karbantartás előtt áramtalanítsa a készüléket és zárja el a vízellátást.

### A mosógép ház tisztítása

A mosógép megfelelő karbantartása meghosszabbítja a készülék élettartamát. A mosógép felülete szükség esetén hígított, semleges mosószerekkel, puha ruhával tisztítható. A vizes felületet száraz ruhával törölje le. Ne használjon éles eszközöket a tisztításhoz.



### FIGYELEM!

A maró hatású, alkoholos, oldószeres vagy vegyi hatású tisztítószerek, stb. használata tilos

### A dob tisztítása

A fémtárgyak a dob belsejében rozsdásodást okozhatnak, melyeket klórmentes mosószerekkel el kell távolítani. Soha ne használjon acélgyapót a tisztításhoz.



### MEGJEGYZÉS

A dobot mindig üresen tisztítsa!

### Az ajtó tömítés és az üveg tisztítása

A szősz és a foltok eltávolítása érdekében minden mosás után törölje le az üveget. A szősz maradványok felhalmozódása szivárgást okozhat. Minden mosás után távolítson el mindent a mosógép belsejéből és a tömítésből pl. gombok, érmék, stb.

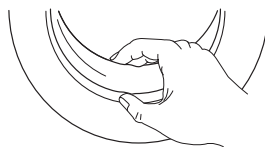

### A bemeneti szűrő tisztítása



### MEGJEGYZÉS

A csökkenő vízáramlás annak a jele, hogy a szűrőt ki kell tisztítani.

1. Zárja el a csapot, és vegye le róla a tömlőt.
2. Tisztítsa meg a szűrőt egy kefével.
3. Csavarja le a tömlőt a gép hátuljáról. Húzza ki a szűrőt egy hosszú orrú fogóval.
4. Használjon egy kefét a szűrő tisztításához.
5. Szerelje vissza a szűrőt és csatlakoztassa újra a tömlőt.
6. A készülék normál működésének biztosítása érdekében 3 havonta tisztítsa meg a bemeneti szűrőt.

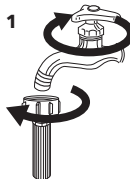

2



3

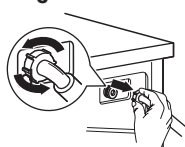

4

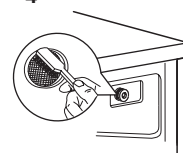

### A mosószer adagoló tisztítása

1. Nyomja le az öblítőtartály kioldó gombját [ ] és húzza ki az adagolófiókot a mélyedésből. Tisztítsa meg a mélyedés belsejét egy puha kefével.
2. Emelje le a öblítőszer fedelét az adagolófiókról, és mossa el mindkét elemet.
3. Helyezze vissza a fedelet, és tolja vissza a fiókot a mélyedésbe.

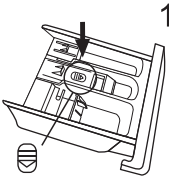

Nyomja meg a kioldó gombot, és vegye ki az adagolófiókot.

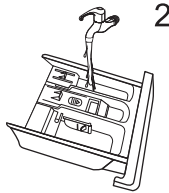

Tisztítsa meg az adagolófiókot és az öblítő fedelét víz alatt.

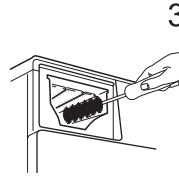

Tisztítsa meg a mélyedést egy puha kefével

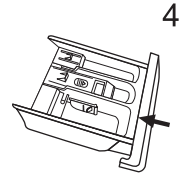

Helyezze be az adagolót a fiókba

### MEGJEGYZÉS

- A műanyag alkatrészek tisztításához ne használjon csiszoló vagy maró hatású szereket.
- A mosószeradagolót 3 havonta tisztítsa meg a készülék normál működésének biztosítása érdekében.

### A leeresztő szivattyú szűrőjének tisztítása

#### FIGYELEM!

- Győződjön meg arról, hogy a gép befejezte a mosást és üres. Kapcsolja ki és húzza ki a villásdugót a konnektorból, mielőtt a leeresztőszivattyú szűrőjét tisztítaná.
- Vigyázzon a forró vízzel. Hagyja, hogy a víz lehűljön. Leforrzás veszély!
- A készülék normál működésének biztosítása érdekében 3 havonta tisztítsa meg a szűrőt.

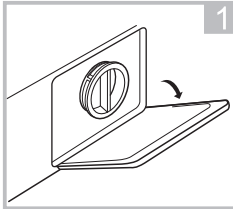

Nyissa ki az alsó fedőlapot

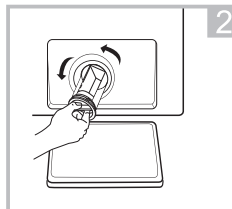

Nyissa ki a szűrőt az óramutató járásával ellentétes irányba történő elfordítással.

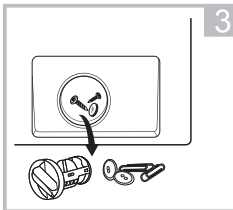

Távolítsa el az idegen anyagokat

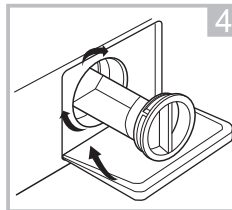

Csukja be az alsó fedőlapot

#### FIGYELEM!

A készülék használatakor és a kiválasztott programtól függően a szivattyúban forró víz lehet. Soha ne vegye le a szivattyú fedelét mosás közben, mindig várja meg, amíg a készülék befejezi a mosást és kiürül. A fedél visszahelyezésekor ügyeljen arra, hogy azt biztonságosan rögzítse.

## Hibaelhárítás

Ha a készülék nem indul el, vagy működés közben leáll.

Először próbáljon megoldást találni a problémára, ha nem sikerül, forduljon a szervizközpontozhoz.

Leírás	Lehetséges ok	Megoldás
A készülék nem indul el	Az ajtó nem záródik megfelelően A ruhák beragadtak.	Zárja be megfelelően az ajtót, és indítsa újra. Ellenőrizze a szennye ruhákat.
Az ajtót nem lehet kinyitni	A biztonsági védelem aktiválva van.	Áramtalanítsa a készüléket, majd indítsa újra.
Vízszivárgás	A csatlakozások nem elég szorosak.	Ellenőrizze és rögzítse a vízbevezető csövet. Ellenőrizze és tisztítsa meg a kifolyótömlőt.
Mosószer maradványok a mosószeradagolóban	A mosószer nedvesedik	Tisztítsa meg és törölje szárazra a mosószeradagolót.
A kijelző nem működik	A PC-lapon vagy a kábelköteggben csatlakozási problémák vannak.	Kapcsolja ki a készüléket, és ellenőrizze, hogy a hálózati csatlakozó megfelelően van-e csatlakoztatva.
Rendellenes zaj	A rögzítőcsavarok még a helyükön vannak. A padló nem stabil vagy nem vízszintes.	Ellenőrizze, hogy a rögzítőcsavarokat eltávolították-e Győződjön meg arról, hogy a készülék szilárd és vízszintes padlóra van-e szerelve.

## Hibakódok

Leírás	Ok	Megoldás
<b>E30</b>	Az ajtó nem záródik megfelelően	Zárja be megfelelően az ajtót, és indítsa újra.
<b>E10</b>	Vízbefecskendezési probléma a mosási ciklus során.	Ellenőrizze, hogy a víznyomás elég magas-e. Egyenesítse ki a vízvezetékét. Tisztítsa meg a beszívószelep szűrőjét.
<b>E21</b>	Hosszú ideig tartó vízleeresztés	Ellenőrizze a lefolyótömlő dugulását.
<b>E12</b>	Víz túlfolyás	Indítsa újra a készüléket.
<b>EXX</b>	Egyéb	Indítsa újra a készüléket. Ha a probléma továbbra is fennáll, kérjük, forduljon az ügyfélszolgálathoz.

## Customer service

Spare part for your appliance are available for a minimum of 10 years.  
In case of questions please contact our customer service at:

### FIGYELEM!

Áramütés veszélye

- Soha ne próbálja meg otthoni módszerekkel megjavítani a készüléket, amely feltételezhetően hibás.
- Veszélybe sodorhatja saját és a későbbi felhasználók életét. A javítási munkálatokat csak engedéllyel rendelkező szakemberek végezhetik el.
- A szakszerűtlen javítástól jótállás érvényét veszti!

## Szállítás

### FONTOS LÉPÉSEK A KÉSZÜLÉK MOZGATÁSÁKOR

- Húzza ki a készüléket a konnektorból, és zárja el a csapot.
- Ellenőrizze, hogy az ajtó és a mosószeradagoló megfelelően zárva van-e.
- Távolítsa el a vízbevezető csövet és a kifolyótömlőt a fali szerezvényekből.
- Hagyja, hogy a víz teljesen kifolyjon a készülékből (lásd "Karbantartás A leeresztő szivattyú szűrőjének tisztítása").
- Fontos: Szerelje vissza a készülék hátulján lévő 4 dobrögzítő csavart.
- Ez a készülék nehéz. Óvatosan szállítsa. Emelés közben soha ne fogja meg a készülék kiálló részeit. A gép ajtaja nem használható fogantyúként

## Műszaki specifikációk

MAX. Áramerősség	10A
Normál víznyomás	0.05MPa~1MPa
Tápfeszültségellátás	220-240V~,50Hz
Mosási kapacitás	12.0kg
Méret (WxDxH)	595x595x850
Súly	73kg
Névleges teljesítmény	2000W

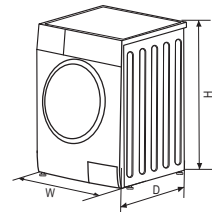

## Csomagolás/régi készülék



A fenti szimbólum azt jelzi, hogy a helyi törvényeknek és előírásoknak megfelelően a készüléket a háztartási hulladéktól elkülönítve kell a hulladékba helyezni. Ha a termék eléri élettartama végét, vigye a helyi hatóságok által kijelölt gyűjtőpontra. A készülék elkülönített módon történő gyűjtése és újrahasznosítása segít megővni a természeti erőforrásokat, és biztosítja, hogy az újrahasznosítás az emberi egészség és a környezet védelmével összhangban történjen. A termék újrahasznosítása érdekében további információért forduljon az illetékesekhez, a helyi hulladékgyűjtő szolgáltatóhoz vagy ahhoz az üzlethez, ahol a terméket megvásárolta.

# Termékinformációs adatlap

A BIZOTTSÁG (EU) 2019/2014 FELHATALMAZÁSON ALAPULÓ RENDELETE a háztartási mosógépek és a háztartási mosó-szárítógépek energiahatékonysági címkézéséről

**A szállító neve vagy védjegye:** Tesla

**A szállító címe:** Tesla Electronics, Litijska 47, 1000 Ljubljana, SI

**Modellazonosító:** WF121490M

## Általános termékparaméterek:

Paraméter	Érték	Paraméter	Érték	
Névleges kapacitás <sup>(a)</sup> (kg)	12,0	Méretek cm-ben	Magasság	85
			Szélesség	60
			Mélység	57
Energiahatékonysági mutató <sup>(a)</sup> (EEl <sub>w</sub> )	52,0	Energiahatékonysági osztály <sup>(a)</sup>	A	
Mosáshatékonysági mutató <sup>(a)</sup>	1,031	Öblítési hatékonyság (g/kg) <sup>(a)</sup>	5,0	
Energiafogyasztás, kWh/ciklus, az eco 40-60 program alapján, teljes és részleges töltet kombinálása mellett. A tényleges energiafogyasztás a készülék használatának módjától függ.	0,544	Vízfogyasztás, liter/ciklus, az eco 40-60 program alapján, teljes és részleges töltet kombinálása mellett. A tényleges vízfogyasztás a készülék használatának módjától és a víz keménységétől függ.	57	
Maximális hőmérséklet a kezelt textilben <sup>(a)</sup> (°C)	Névleges kapacitás	Súlyozott maradék nedvességtartalom <sup>(a)</sup> (%)	53,9	
	Fél töltet			
	Negyed töltet			
Centrifugálási sebesség <sup>(a)</sup> (fordulat/perc)	Névleges kapacitás	Centrifugálási hatékonysági osztály <sup>(a)</sup>	B	
	Fél töltet			
	Negyed töltet			

A program időtar- tama <sup>(a)</sup> (óra:perc)	Névle- ges ka- pacitás	3:55	Típus	Szabadon álló
	Fél töl- tet	2:53		
	Negyed töltet	2:52		
Levegőben terje- dő akusztikus zaj- kibocsátás a cent- rifugálási szakasz- ban <sup>(a)</sup> (1 pW-ra vo- natkoztatott dB(A))		80	A levegőben terjedő akusztikus zajkibocsátás osztálya <sup>(a)</sup> (cent- rifugálási szakasz)	C
Kikapcsolt üzem- mód (W) (adott esetben)		0,50	Készenléti üzemmód (W) (adott esetben)	-
Programkésleltetés (W) (adott esetben)		4,00	Hálózatvezérelt készenléti üzemmód (W) (adott esetben)	Nem alkalmazandó
<b>A szállító által vállalt jótállás minimális időtartama: 24 hónap</b>				
<b>Ezt a terméket úgy tervezték, hogy ezüstiono- kat bocsásson ki a mosási ciklus alatt</b>			<b>NEM</b>	
<b>Kiegészítő információk:</b>				
Internetes hivatkozás a szállító honlapjára, ahol az (EU) 2019/2023 bizottsági rendelet II. melléklete 9. pontjában foglalt információ megtalálható: tesla.info				

(a) Az eco 40-60 program alapján.



# BEZBEDNOSNA UPUTSTVA

Dobro pročitajte sledeće bezbednosne informacije i strogo ih se pridržavajte kako biste rizik od nastanka požara ili eksplozije i strujnog udara sveli na najmanju moguću meru i kako biste sprečili nastanak štete po imovinu, povređivanje ljudi ili gubitak života. Nepoštovanje pomenutih uputstava će svaku garanciju učiniti nevažećom.



## UPOZORENJE!

Ova kombinacija simbola i signalne reči ukazuje na potencijalno opasnu situaciju koja, ukoliko se ne izbegne, za rezultat može imati smrt ili ozbiljne povrede.



## OPREZ!

Ova kombinacija simbola i signalne reči ukazuje na potencijalno opasnu situaciju koja za rezultat može imati blage ili lakše povrede ili štetu po imovinu i okruženje.



## NAPOMENA

Ova kombinacija simbola i signalne reči ukazuje na potencijalno opasnu situaciju koja za rezultat može imati blage ili lakše povrede.



## UPOZORENJE!

### Strujni udar!

- Ukoliko je priključni kabl oštećen, njegovu zamenu mora da obavi proizvođač, servis koji je angažovao ili lica sa sličnim kvalifikacijama, kako bi se izbegla opasnost.
- Ukoliko je mašina oštećena, ne sme se upotrebljavati sve dok proizvođač, njegov ovlašćeni servis ili osobe sa sličnim kvalifikacijama ne obavljaju njenu popravku. Rizik od strujnog udara!
- Uređaj mogu da upotrebljavaju deca starija od 8 godina, kao i osobe sa umanjanim fizičkim, čulnim ili mentalnim sposobnostima ili osobe bez iskustva i znanja ukoliko su pod nadzorom ili ukoliko su dobili uputstva o bezbednoj upotrebi uređaja i shvataju opasnosti koje upotreba istog nosi. Deca ne treba da se igraju uređajem. Deca ne treba da obavljaju čišćenje i korisničko održavanje uređaja bez nadzora.
- Decu je potrebno nadgledati kako se ne bi igrala uređajem.
- Životinje i deca se mogu uvući u mašinu. Pre svake upotrebe, proverite unutrašnjost mašine.
- Decu mlađu od 3 godine je neophodno držati dalje od uređaja ili pod konstantnim nadzorom.
- Nemojte se penjati na uređaj ili sedeti na istom.

### Mesto instalacije i okruženje

- Sve supstance koje se koriste za pranje, kao i dodatne supstance, treba držati na bezbednom mestu van domašaja dece.
- Nemojte mašinu postavljati na pod prekriven tepihom. Tepih može da blokira otvore i tako ošteti mašinu.
- Držite uređaj što dalje od izvora toplote i direktnih sunčevih zraka kako biste sprečili oštećenja na plastičnim i gumenim delovima.
- Nemojte upotrebljavati uređaj u vlažnom okruženju ili u prostorijama u kojima je prisutan eksplozivni ili nagrizajući gas. U slučaju curenja ili prskanja vode, ostavite uređaj da se osuši na otvorenom.
- Uređaj se ne sme postavljati tako da se nalazi iza vrata koja je moguće zaključati, kliznih vrata ili vrata sa šarkom pozicioniranom na suprotnoj strani u odnosu na šarku mašine za pranje veša.
- Nemojte koristiti mašinu u prostorijama sa temperaturom nižom od 5°C, jer bi to moglo da ošteti neke od njenih delova. Ukoliko je upotreba mašine u pomenutim uslovima neizbežna, postarajte se da nakon svake upotrebe potpuno ispusite vodu iz uređaja (pogledajte odeljak „Održavanje – Čišćenje filtera na ispusnoj pumpi“) kako biste sprečili oštećenja nastala usled mržnjenja.
- Nemojte nikada upotrebljavati zapaljive sprejeve ili supstance u neposrednoj blizini uređaja.

### Instalacija

- Pre upotrebe uređaja, uklonite kompletnu ambalažu i skinite šrafove za transport. U suprotnom, može doći do nastanka ozbiljnih oštećenja.

- Ovaj uređaj je opremljen jednim ulaznim ventilom i može se povezati isključivo na dovod hladne vode.
- Strujni utikač mora biti dostupan nakon instalacije.
- Pre prvog pranja odeće, proizvod treba jednom pustiti u rad sa praznim bubnjem, tako da prođe kroz sve faze ciklusa.
- Pre upotrebe mašine za pranje veša, potrebno je obaviti njenu kalibraciju.
- Nemojte na uređaj stavljati prekomerno teške predmete, poput kanistera za vodu ili uređaja za grejanje.
- Upotrebite novi komplet creva isporučen zajedno sa uređajem. Stare komplete creva ne treba ponovo upotrebljavati.
- Maksimalni pritisak ulazne vode je 1 MPa. Minimalni pritisak ulazne vode je 0,05 MPa.

### **Povezivanje na električne instalacije**

- Uverite se da mašina ne pritiska kabl za napajanje, jer to može dovesti do njegovog oštećenja.
- Proizvod priključite u uzemljenu utičnicu zaštićenu osiguračem, koja je u skladu sa vrednostima navedenim u tabeli u okviru dela „Tehničke specifikacije“. Postupak uzemljavanja treba da obavi kvalifikovani električar. Uverite se da je instalacija mašine obavljena u skladu sa lokalnim propisima.
- Postupak povezivanja na vodovodne i električne instalacije mora da obavi kvalifikovano tehničko lice, a u skladu sa uputstvima proizvođača i lokalnim propisima o bezbednosti.



### **UPOZORENJE!**

- Nemojte upotrebljavati razvodnike za utičnicu ili produžne kablove.
- Uređaj ne sme biti povezan na eksterni uređaj za uključivanje/isključivanje, poput tajmera, ili na kolo koje se redovno uključuje i isključuje.
- Ukoliko je u prostoriji prisutan zapaljivi gas, nemojte iskopčavati utikač iz strujne utičnice.
- Utikač nikada nemojte iskopčavati vlažnim rukama.
- Prilikom iskopčavanja, uvek vucite utikač, a ne kabl.
- Uređaj iskopčajte sa napajanja svaki put kada ga ne upotrebljavate.

### **Povezivanje na vodovodne instalacije**

- Proverite spojeve sa ulaznim cevima za vodu, slavinom za vodu i ispusnim crevom kako biste detektovali moguće probleme nastale usled promena u pritisku vode. Ukoliko spojevi popuste ili počnu da cure, zatvorite slavinu i popravite ih. Uređaj počnite da upotrebljavate tek nakon što kvalifikovane osobe obavie adekvatnu instalaciju cevi i creva.
- Tokom rada, staklena vrata mogu postati izuzetno vrela. Kada je mašina u funkciji, držite decu i kućne ljubimce što dalje od nje.
- Ulazna i izlazna creva za vodu je potrebno instalirati na bezbedan način, tako da ne dode do njihovog oštećenja. U suprotnom, može doći do curenja vode.
- Nemojte skidati filter na pumpi za ispuštanje vode sve dok u uređaju još uvek ima vode. Može doći do ispuštanja velike količine vode, uz rizik od poparivanja usled upotrebe vrele vode.

### **Rad i održavanje**

- Nikada nemojte upotrebljavati zapaljive, eksplozivne ili toksične rastvarače. Nemojte upotrebljavati benzin, alkohol i slično umesto deterdženata. Birajte isključivo one deterdžente koji su pogodni za mašinsko pranje.
- Uverite se da su svi džepovi ispražnjeni. Oštri i kruti predmeti, poput novčića, broševa, eksera, šrafova, kamenčića i dr. mogu naneti ozbiljna oštećenja ovoj mašini.
- Pre nego što garderobu stavite u uređaj, iz džepova izvadite sve predmete, poput upaljača i šibica.
- Temeljno isperite veš koji ste ručno prali.
- Pre sušenja u uređaju, veš koji je zaprljan supstancama poput kuhinjskog ulja, acetona, alkohola, benzina, kerozina, sredstava za uklanjanje fleka, terpentina, voska i sredstava za uklanjanje voska potrebno je oprati u vreloj vodi koja sadrži dodatnu količinu deterdženta.
- Veš koji u sebi sadrži sunderastu gumu (sunder od lateksa), kapice za tuširanje, vodootpornu tkaninu, komade sa gumenom postavom i odeću ili jastuke koji sadrže delove od sunderaste gume ne treba sušiti u mašini.
- Omekšivače tkanine ili slične proizvode bi trebalo upotrebljavati u skladu sa preporukama navedenim na uputstvu za njih.
- Nikada nemojte pokušavati da vrata otvarate uz upotrebu sile. Vrata će se otključati ubrzo nakon završetka ciklusa.

- Nemojte vrata zatvarati uz upotrebu prekomerne sile. Ukoliko imate poteškoće prilikom zatvaranja vrata, proverite da li je veš pravilno ubačen i raspoređen.
- Pre svakog postupka čišćenja i održavanja, kao i nakon svake upotrebe, iskopčajte uređaj i zatvorite slavinu.
- Nemojte nikada čistiti uređaj tako što ćete ga polivati vodom. Rizik od strujnog udara
- Kako bi se izbegao nastanak opasnosti, popravke obavlja isključivo proizvođač, njegov ovlašćeni serviser ili lica sa sličnim kvalifikacijama. Proizvođač se neće smatrati odgovornim za oštećenja koja su svojim intervencijama izazvala neovlašćena lica.

### Transport

- Pre obavljanja transporta:
  - Potrebno je da stručno lice ponovo postavi šrafove na mašinu.
  - Vodu koja se zadržala unutar mašine potrebno je ispustiti.
- Ovaj uređaj je težak. Budite pažljivi prilikom premeštanja. Prilikom podizanja, nikada nemojte mašinu držati za isturene delove. Vrata mašine se ne smeju upotrebljavati kao drška.

### Predviđena upotreba

Proizvod je namenjen isključivo za upotrebu u domaćinstvu i za tkanine u količinama karakterističnim za domaćinstvo, adekvatnim za mašinsko pranje i sušenje. Uređaj je namenjen isključivo za upotrebu u zatvorenom prostoru i nije predviđen za ugradnju. Upotreba uređaja treba da uvek bude usklađena sa ovim uputstvima. Uređaj nije namenjen za komercijalnu upotrebu. Svaka drugačija upotreba se smatra neadekvatnom. Proizvođač ne snosi odgovornost za oštećenja ili povrede nastale kao rezultat takve upotrebe.

- Ovaj uređaj je predviđen za upotrebu u domaćinstvima i sličnom okruženju poput:
  - Kuhinja za osoblje u prodavnicama, kancelarijama i drugom radnom okruženju;
  - Poljoprivrednih domaćinstava;
  - Hotela, motela i ostalih objekata rezidencijalnog tipa, gde se stavlja na raspolaganje klijentima;
  - Objekata koji pružaju uslugu noćenja sa doručkom;
  - Zajedničkih prostorija u stambenim blokovima ili samouslužnih perionica.

# POSTAVLJANJE

## Opis proizvoda

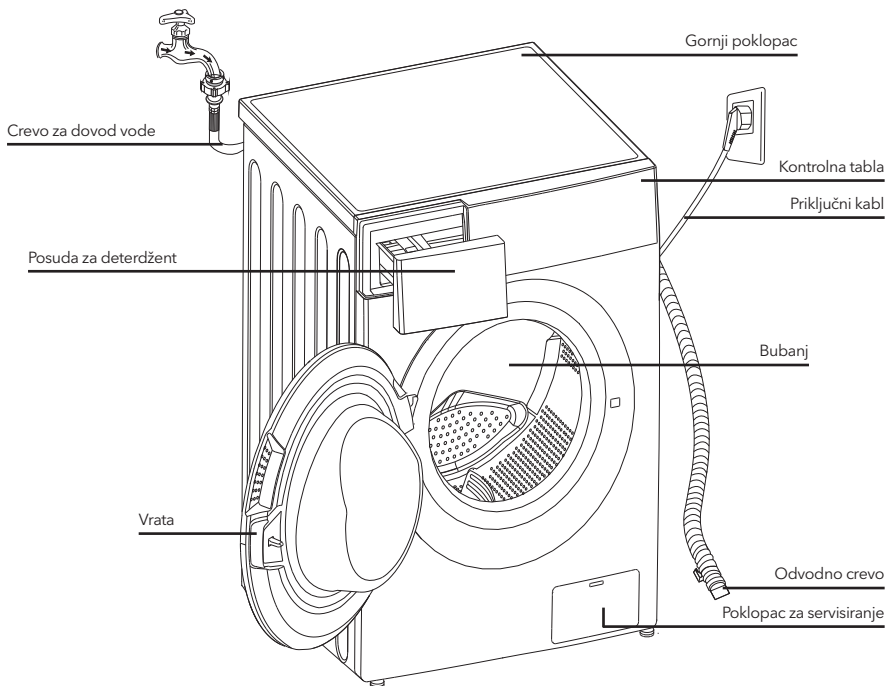

### NAPOMENA

Slika proizvoda je data isključivo u ilustrativne svrhe. Za pravi izgled proizvoda, pogledajte uređaj koji ste kupili.

### Dodatna oprema



Poklopci x 4

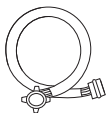

1 x Crevo za dovod  
hladne vode



Korisničko uputstvo

### Prostor u kome se uređaj postavlja

#### ⚠ UPOZORENJE!

- Važno je da proizvod bude stabilan kako bi se sprečilo njegovo pomeranje tokom rada! Uverite se da je mašina iznivelisana i stabilna.
- Uverite se da proizvod nije postavljen preko priključnog kabla.
- Postarajte se da postoji minimalno rastojanje između zidova i uređaja, na način prikazan na slici.

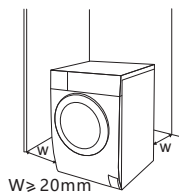

Pre postavljanja mašine, potrebno je da pronađete mesto sa sledećim karakteristikama:

1. Ima čvrstu, suhu i ravnu površinu.
2. Nije izloženo direktnim zracima sunca.
3. U dovoljnoj meri je provetreno.
4. Ima sobnu temperaturu iznad 0°C.
5. Držite što dalje od izvora toplote, poput uređaja u kojima se sagoreva uglj ili gas.



### Raspakivanje mašine za pranje

#### ⚠ UPOZORENJE!

- Ambalaža (npr. folija, stiropor) može biti opasna za decu.
- Postoji rizik od gušenja! Kompletanu ambalažu držite na bezbednoj udaljenosti od dece.

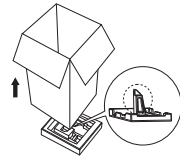

1. Uklonite kartonsku kutiju i delove od stiropora.
2. Podignite mašinu za pranje veša i skinite osnovu na kojoj se proizvod nalazi. Uverite se da je mali trougaoni sunder uklonjen zajedno sa osnovom. Ukoliko to nije slučaj, položite proizvod postrance, a zatim rukom skinite mali sunder sa dna proizvoda.
3. Uklonite traku kojom su pričvršćeni priključni kabl i odvodno crevo.
4. Izvadite dovodno crevo iz bubnja

### Uklanjanje transportnih šrafova

#### ⚠ UPOZORENJE!

- Pre upotrebe proizvoda, morate ukloniti transportne šrafove koji se nalaze na zadnjoj strani proizvoda.



Pomoću ključa, popustite 4 šrafa za transport

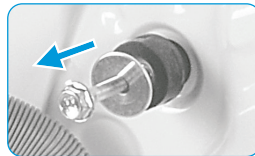

Skinite šrafove zajedno gumenim elementima i sačuvajte ih

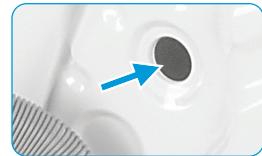

Zapušite otvore pomoću transportnih čepova za otvore

### Nivelisanje mašine za pranje veša

#### ⚠ UPOZORENJE!

- Navojni prstenovi za pričvršćivanje moraju na svim nožicama biti dobro pričvršćeni za kućište.

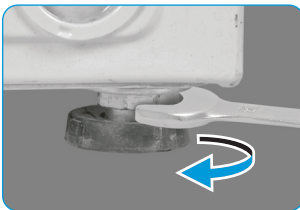

1. Popustite navojni prsten za pričvršćivanje.
2. Okrećite nožicu sve dok ne dodirne pod.
3. Podesite nožice i fiksirajte navojne prstenove pomoću ključa. Uverite se da je mašina iznivelisana i stabilna.

## Povezivanje dovodnog creva za vodu

### ⚠ UPOZORENJE!

- Da biste sprečili curenje ili oštećenja prouzrokovana vodom, pratite uputstva data u ovom poglavlju!
- Nemojte savijati, lomiti, prepravljati, niti seći dovodno crevo za vodu.



Povežite crevo za dovod vode sa ulaznim ventilom za vodu i slavinom za hladnu vodu, na način prikazan na slici.



### ☰ NAPOMENA

Povežite rukom, bez upotrebe alata. Proverite da li su spojevi dobro pričvršćeni.

## Odvodno crevo

### ⚠ UPOZORENJE!

- Nemojte savijati, niti istezati odvodno crevo.
- Pravilno postavite odvodno crevo. U suprotnom, može doći do curenja vode usled oštećenja.

Odvodno crevo se može povezati na dva načina:

1. Stavite ga u slivnik za vodu.

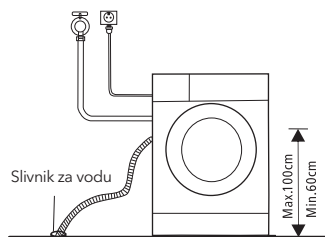

2. Povežite ga sa dodatnom ispusnom cevi slivnika za vodu.

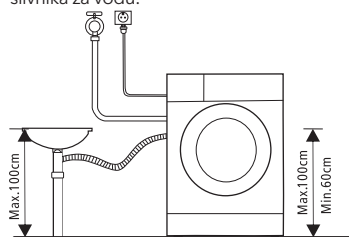

# RAD UREĐAJA

## Brzi početak

### ⚠ OPREZI!

- Pre pranja veša, proverite da li je uređaj pravilno postavljen.
- Pre nego što je izašao iz fabrike, Vaš uređaj je prošao kroz kompletnu proveru. Da biste uklonili preostalu vodu i neutralisali potencijalne neprijatne mirise, pre prve upotrebe se preporučuje da očistite svoj uređaj. Ovo se vrši aktiviranjem programa za pamuk (Cotton) na 90°C, bez veša i deterdženta.

### ☰ KALIBRACIJA

Za najbolje performanse mašine za pranje veša, preporučuje se njena kalibracija. Uređaj može da detektuje količinu veša u bubnju. Ovom funkcijom se vrši optimizacija performansi proizvoda maksimalnim smanjenjem potrošnje energije i vode, što Vam donosi uštedu u smislu novca i vremena. Iz tog razloga, za najbolju upotrebu uređaja se preporučuje obavljanje njegove kalibracije.

1. Izvadite svu dodatnu opremu iz bubnja i zatvorite vrata;
2. Prikopčajte utikač u strujnu utičnicu;
3. Uključite mašinu za pranje veša i istovremeno zadržite pritisak na tasterima „Delay“ (Odloženi start) i „Speed“ (Brzina centrifuge) u trajanju od 10 sekundi, sve dok se na displeju ne pojavi „t19“;
4. Pritisnite taster ▷|| kako biste aktivirali uređaj i sačekajte dok se na displeju ne pojavi „\*\*\*\*“.

## 1. Pre pranja veša

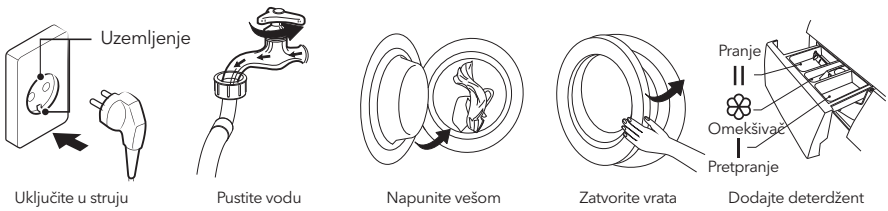

Uključite u struju

Pustite vodu

Napunite vešom

Zatvorite vrata

Dodajte deterdžent



### NAPOMENA

Deterdžent se u pregradu I dodaje samo ako izaberete pretpranje kod mašina koje imaju ovu funkciju.

## 2. Pranje

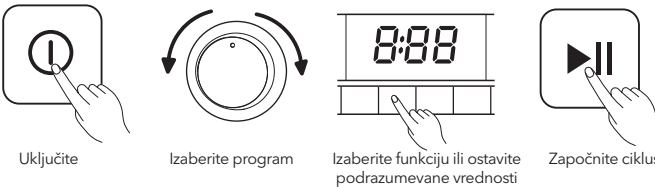

Uključite

Izaberite program

Izaberite funkciju ili ostavite podrazumevane vrednosti

Započnite ciklus

## 3. Nakon pranja

Oglašava se alarm, a na displeju stoji „End“ (Kraj ciklusa).

## Pre svakog pranja

- Radni uslovi mašine trebalo bi da se kreću od (5 do 40)°C. Ukoliko uređaj upotrebljavate na temperaturama nižim od 0°C, može doći do oštećenja ulaznog ventila i odvodnog sistema. Ukoliko se nalazi u okruženju u kome je temperatura 0°C ili niža, mašinu je potrebno preneti u okruženje sa normalnom sobnom temperaturom kako biste pre upotrebe bili sigurni da u dovodnom crevu za vodu i odvodnom crevu nema zamrznute vode.
- Pre pranja, proverite etikete na vešu i pojašnjenja za upotrebu deterdženta. Za adekvatno mašinsko pranje, upotrebljavajte deterdžente koji ne proizvode penu ili je proizvode u manjoj meri.



Proverite etiketu

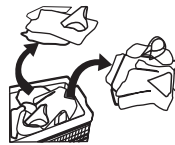

Sortirajte veš prema teksturi



Izdajte predmete iz džepova

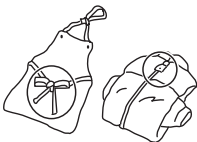

Prevezite dugačke trake, zakopčajte rasjfešluse i zakopčajte dugmad



Manje komade veša stavite u jastučnicu

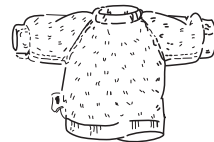

Obrnite garderobu koja se lako čeba na naličje. Isto učinite i sa garderobom koja ima duga vlakna

**UPOZORENJE!**

- Ne perite veš koji je prethodno bio u kontaktu sa kerozinom, benzinom, alkoholom i drugim zapaljivim materijalima.
- Pranje jednog komada veša može dovesti do značajne neizbalansiranosti uređaja, zbog čega se može uključiti alarm. Stoga se preporučuje dodavanje još jednog ili dva komada veša, kako bi proces ispuštanja vode teкао glatko.

## Posuda za deterdžent

- I Deterdžent za pretpranje
- II Deterdžent za pranje
- ☼ Omekšivač
- ☉ Otpustite taster kako biste izvadili pregradu za deterdžent

**OPREZ!**

Deterdžent se u pregradu I dodaje samo ako izaberete funkciju pretpranje.

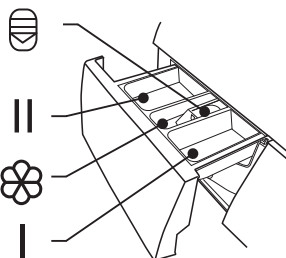

Program	I	II / ☉	☼
Cotton (Pamuk)	○	●	○
Synthetic (Sintetika)	○	●	○
Mix (Kombinovani veš)	○	●	○
Bed Linen (Posteljina)	○	●	○
Baby Care	○	●	○
20°C		●	○
Drum Clean (Čišćenje bubnja)			

Program	I	II / ☉	☼
Spin Only (Samo centrifuga)			
Rinse & Spin (Ispiranje i centrifuga)			○
Wool (Vuna)		●	○
ECO 40-60		●	○
Sterilizacija		●	○
Quick 15'		●	○

● Obavezno

○ Opciono

## Preporuke u vezi sa deterdžentom

Preporučeni deterdžent za pranje	Ciklusi pranja	Temp. pranja	Tip veša i tkanina
Snažni deterdžent sa sredstvima za izbeljivanje i optičkim izbeljivačima	Cotton (Pamuk), ECO 40-60, Mix (Kombinovani veš), Bed Linen (Posteljina)	20/30/40/60	Beli veš od pamuka ili lana otpornog na iskuvavanje
Deterdžent za pranje obojenog veša, bez sredstava za izbeljivanje i optičkih izbeljivača	Cotton (Pamuk), Mix (Kombinovani veš), Bed Linen (Posteljina)	Cold/20/30/40	Obojeni veš od pamuka ili lana
Deterdžent za pranje obojenog veša ili blagi deterdžent bez optičkih izbeljivača	20°C, Synthetic (Sintetika)	20	Obojeni veš od vlakana lakih za održavanje i sintetičkih materijala
Blagi deterdžent za pranje	Synthetic (Sintetika)	20/30	Delikatne tkanine, svila, viskoza
Specijalni deterdžent za vunu	Wool (Vuna)	20/30	Vuna



## NAPOMENA

- Pre nego što zgrudvane ili slepljene deterdžente ili dodatna sredstva sipate u pregradu za deterdžent, možete ih razblažiti u malo vode kako biste sprečili začepljenje ulaznog dela pregrade za deterdžent i prelivanje vode.
- Izaberite odgovarajući tip deterdženta za najbolji učinak prilikom pranja uz minimalnu potrošnju vode i struje.
- Za postizanje najboljih rezultata prilikom pranja, važno je upotrebiti odgovarajuću dozu deterdženta.
- Ukoliko bubanj nije napunjen do maksimalnog kapaciteta, stavite manju količinu deterdženta.
- Uvek prilagodite količinu deterdženta stepenu tvrdoće vode. Ukoliko je voda iz Vašeg vodovoda meka, upotrebite manje deterdženta.
- Količinu deterdženta odredite prema stepenu zaprljanosti veša. Manje zaprljana garderoba zahteva manje deterdženta.
- Visoko-koncentrovani deterdžent (kompaktni deterdžent) zahteva posebnu preciznost prilikom doziranja.

Znaci prekomerne količine deterdženta uključuju sledeće:

- stvaranje velike količine pene
- loši rezultati pranja i ispiranja

Znaci nedovoljne količine deterdženta uključuju sledeće:

- veš poprima sivu boju
- formiranje sloja kamena na bubnju, grejaču i/ili vešu

## Kontrolna tabla

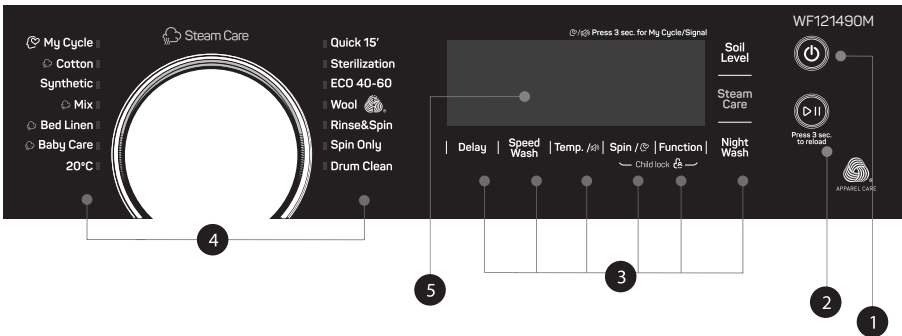

### 1. On/Off (Uključeno/Isključeno)

Proizvod je uključen ili isključen.

### 2. Start/Pauza (Početak/Pauza)

Pritiskom na ovaj taster ćete započeti ili pauzirati ciklus pranja.

### 3. Opcije

Ovi tasteri Vam omogućavaju da izaberete dodatne funkcije, pri čemu će pomenuti tasteri nakon odabira zasvetleti.

### 4. Program

Zavisno od tipa veša.

### 5. Displej

Na displeju su prikazana podešavanja, procenjeno preostalo vreme, opcije i statusne poruke u vezi sa Vašom mašinom za pranje veša. Displej će ostati uključen tokom celokupnog ciklusa.

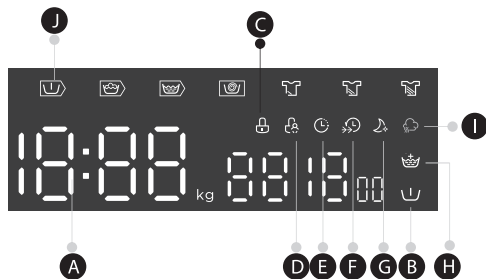

- A** Displej  
Vreme trajanja ciklusa pranja 125  
Brzina centrifugiranja 400  
Ciklus završen End
- B** Pretpranje
- C** Zaključavanje vrata
- D** Zaključavanje zbog bezbednosti dece
- E** Odložen početak
- F** Brzo Pranje
- G** Noćno pranje
- H** Dodatno ispiranje
- I** Steam Care
- J** Pretpranje-Pranje-Ispiranje-Centrifuga

## Programi

Program	Težina veša (kg)	Prikazano vreme
Cotton (Pamuk)	12.0	3:39
Synthetic (Sintetika)	6.0	3:18
Mix (Kombinovani veš)	12.0	1:20
Bed Linen (Posteljina)	12.0	1:48
Baby Care	12.0	1:42
20°C	6.0	1:01
Drum Clean (Čišćenje bubnja)	-	1:18
Spin Only (Samo centrifuga)	12.0	0:12
Rinse & Spin (Ispiranje i centrifuga)	12.0	0:20
Wool (Vuna)	2.0	1:07
ECO 40-60	-	4:00
Sterilizacija	6.0	2:27
Quick (Brzo pranje) 15'	2.0	0:15

### NAPOMENA

Parametri navedeni u ovoj tabeli su namenjeni isključivo za informisanje korisnika. Realni parametri se mogu razlikovati od parametara navedenih u prethodnoj tabeli.

Ciklus	Nominalni kapacitet u kg	Temperatura	Trajanje ciklusa u č: min	Potrošnja energije u kWh/ciklusu	Potrošnja vode u L/ciklusu	Nejviša temperatura pranja °C <sup>1)</sup>	Preostala vlaga u % / Brzina centrifugiranja u rpm <sup>2)</sup>
20°C	6.0	20	1:01	0.206	58	20	65% / 1000
Cotton (Pamuk) 60°C	12.0	60	3:39	1.910	99	60	53% / 1400
Mix (Kombinovani veš)	12.0	40	1:20	0.988	99	40	70% / 800
Quick (Brzo pranje) 15'	2.0	Cold	0:15	0.030	31	Cold	70% / 800
Bed Linen (Posteljina)	12.0	40	1:48	1.037	99	40	65% / 1000
ECO 40-60 <sup>3)</sup>	12.0	-	4:00	1.186	82	39	53.9% / 1350
	6.0	-	3:00	0.618	58	34	53.9% / 1350
	3.0	-	3:00	0.253	47	27	53.9% / 1350

- Gorenavedeni podaci su dati isključivo u informativne svrhe, a mogu se menjati zavisno od uslova prilikom realne upotrebe uređaja.
- Za sve programe, izuzev programa ECO 40-60, prikazane su samo okvirne vrednosti.
- Prema Uredbi EN 60456:2016+A11:2020 With(EU) 2019/2014, (EU) 2019/2023, (EU) 2021/340, (EU) 2021/341, Klasa energetske efikasnosti u EU je: B  
Program za testiranje energetske efikasnosti: ECO 40-60. Ostali parametri podešeni na podrazumevano. Polovina težine veša za model od 12.0kg:6.0kg.  
Četvrtina težine veša za model od 12.0kg:3.0kg.

## Programi

Dostupni su različiti programi, zavisno od tipa veša.

Programi	
Cotton (Pamuk)	Izdržljiv tekstil i tekstil otporan na toplotu, napravljen od pamuka ili lana.
Synthetic (Sintetika)	Za pranje sintetičkog veša, na primer majica, kaputa, veša od kombinovanih materijala. Prilikom pranja pletenog veša, smanjite količinu deterdženta zbog njegovog labavog tkanja i lakog formiranja pene.
Baby Care (Održavanje bebi veša)	Za pranje bebi odeće. Bebi odeću može učiniti čistijom, a postupak ispiranja učinkovitijim u cilju zaštite kože beba.
Mixed (Kombinovani veš)	Za kombinaciju pamučnog i sintetičkog veša.
Bed Linen (Posteljina)	Ovaj program je specijalno dizajniran za pranje jorgana.
20°C	Podrazumevana temperatura od 20°C, moguće je odabrati hladnu vodu.
ECO 40-60	Podrazumevana temperatura iznosi 40°C, bez mogućnosti izbora, pogodno za pranje veša na temperaturama od oko 40°C-60°C.
Quick (Brzo pranje) 15'	Izuzetno kratak program, pogodan za pranje malih količina blago zaprljanog veša.
Sterilizacija	Održavajte temperaturu pranja iznad 60 stepeni duže od 30 minuta, efikasno uklanjajući štetne bakterije.

Wool (Vuna)	Vuna koja se pere ručno ili mašinski, ili tkanine bogate vunom. Posebno blag program pranja kojim se sprečava skupljanje veša, duže pauze u okviru programa (tkanine miruju u tečnosti koja se koristi za pranje).
Spin Only (Samo centrifuga)	Dodatno centrifugiranje uz mogućnost izbora brzine centrifuge.
Rinse&Spin (Ispiranje i centrifuga)	Dodatno ispiranje sa centrifugiranjem.
Drum clean (Čišćenje bubnja)	Podrazumeva sterilizaciju pri temperaturi od 90°C, čime se unapređuje proces pranja veša. Prilikom aktiviranja ovog programa nije moguće staviti veš ili druge perive predmete u bubanj. Efekat čišćenja će biti bolji ako se u bubanj stavi odgovarajuća količina izbeljivača na bazi hlora. Potrošači ovaj program mogu koristiti redovno, u skladu sa svojim potrebama.

<sup>1)</sup> Najviša temperatura veša dostignuta u toku ciklusa pranja u trajanju od najmanje 5 minuta.

<sup>2)</sup> Vлага koja preostane nakon ciklusa pranja, izražena u procentima sadržaja vode, i brzina centrifugiranja pri kojoj je ova vrednost postignuta.

<sup>3)</sup> Programom ECO 40-60 se može zajedno, u okviru istog ciklusa, oprati normalno zaprljan pamučni veš, na čijoj deklaraciji stoji da ga je moguće prati na temperaturama od 40°C ili 60°C. Ovaj program se koristi za procenu stepena usaglašenosti sa uredbom ((EU) 2019/2014, (EU) 2019/2023, (EU)2021/340, (EU) 2021/341

Generalno, najefikasniji u smislu potrošnje energije su programi koji rade na niskim temperaturama, a traju duže.

































Ukoliko mašinu za pranje veša u domaćinstvu napunite do maksimalnog kapaciteta naznačenog za određeni program, pružićete svoj doprinos uštedi energije i vode.

Brzina centrifugiranja utiče na stepen buke i preostali sadržaj vlage: što je brzina centrifugiranja tokom faze centrifugiranja veća, to je buka veća, a preostali sadržaj vlage niži.

### ! OPREZ!

Ukoliko dođe do prekida u snabdevanju električnom energijom prilikom rada mašine, odabrani program će biti sačuvan u posebnoj memoriji. Nakon što snabdevanje električnom energijom bude ponovno uspostavljeno, mašina će nastaviti da radi u pomenutom programu.

## Opcije

Ciklus	Podrazumevana temp. (°C)	Podrazumevana brzina centrifugiranja u rpm	Dodatne funkcije
Ciklusi pranja		1400	
Cotton	40	800	    
Synthetic	40	800	   
Mix	40	800	    
Bed Linen	40	1000	    
Baby Care	60	1000	    
20°C	20	1000	   
Drum Clean	90	--	 
Spin Only	--	1000	 

Ciklus	Podrazumevana temp. (°C)	Podrazumevana brzina centrifugiranja u rpm	Dodatne funkcije
Rinse&Spin	--	1000	
Wool	40	600	
ECO 40-60	--	1400	
Sterilization	70	800	
Quick 15'	--	800	

### NAPOMENA

- Za informacije u vezi sa maksimalnom brzinom centrifugiranja, vremenom trajanja programa i drugim podacima o programu ECO 40-60, pogledajte sadržaj naveden na stranici sa karakteristikama proizvođača.
- U tabeli je navedeno koji ciklusi nude opcije za podešavanje i koje su to opcije, kao i koja podešavanja nije moguće uneti za dati ciklus.

Temp.

#### Temp.

Kada je potrebno, temperatura pranja se može podesiti pritiskom na dugme za temperaturu u sledećim koracima: Hladno - 20°C - 30°C - 40°C - 60°C - 90°C.

Speed

#### Brzina centrifugiranja

Ukoliko je potrebno, brzina prilikom centrifugiranja se može podesiti pritiskom na taster Speed (Brzina centrifugiranja) u sledećim koracima: 1400: 0-400-600-800-1000-1200-1400

Delay

#### Odloženi start

Podešavanje funkcije Delay (Odloženi start):

1. Izaberite program
2. Pritisnite taster Delay (Odloženi start) kako biste odabrali vreme (vreme odlaganja starta se kreće u opsegu od 0 do 24 H.)
3. Pritisnite taster [Start/Pause] (Početak/Pauza) kako biste aktivirali funkciju odloženog starta.



Izaberite program



Podesite vreme



Aktivirajte odbrojavanje

Otkazivanje funkcije Delay (Odloženi start) pritisnite taster [Delay] (Odloženi start) sve dok na displeju ne bude stajalo 0H. Potrebno je pritisnuti pre započinjanja programa. Ukoliko je program već aktiviran, trebalo bi ga isključiti kako biste podesili novi.

#### Pretpranje

Funkcija dodatnog pranja pre početka glavnog ciklusa pranja povećava učinak pranja. Napomena: Potrebno je dodati deterdžent u odeljak I.

#### Dodatno ispiranje

Nakon odabira ove funkcije, veš će dobiti dodatno ispiranje.

#### Soil Level

Vreme pranja će se povećati ili smanjiti nakon što ga izaberete.

#### Brzo pranje

Ovom funkcijom možete skratiti trajanje ciklusa pranja.

#### Moj ciklus

Za memorisanje često upotrebljavanog programa.

Nakon odabira programa i podešavanja opcija, pritisnite taster [Speed] (Brzina centrifugiranja) u trajanju od 3 sek. pre početka pranja. Podrazumevano podešavanje za ciklus je Cotton (Pamuk).

**Steam Care**

Funkcija Steam Care se može izabrati odabirom „Cotton“, „Mix“ i „Bed Linen“ i „Baby Care“. Korisnici mogu da vide paru u bubnju kada koriste Steam Care funkciju.

**Night Wash**

Ako je izabrana brzina centrifuge veća od 800 obrtaja u minuti, promenite je na 800 obrtaja u minuti, a u međuvremenu otkažite zvuk dugmeta.

**Zaključavanje zbog bezbednosti dece**

Kada bi se izbeglo da deca na neodgovarajući način rukuju proizvodom.



Spin

Function

Pritisnite [Spin] i [Function] istovremeno 3 sekunde dok se čuje zvučni signal. Indikator za zaključavanje zbog bezbednosti dece se uključuje.

**OPREZ!**

Kada je aktivirano Zaključavanje zbog bezbednosti dece, na displeju će se naizmenično prikazivati „CL“ i preostalo vreme. Pritiskom na bilo koje drugo dugme indikator za Child Lock će treptati 3 sekunde.

Kada se program završi, „CL“ i „END“ će se smenjivati na displeju 10 sekundi, a zatim će indikator treptati 3 sekunde.

Zaključavanje zbog bezbednosti dece deaktivira funkciju svih tastera osim dugmeta za uključivanje/ isključivanje i dugmeta za zaključavanje zbog bezbednosti dece! Samo istovremeni pritisak na dva dugmeta [Spin] i [Function] može deaktivirati Child Lock! Deaktivirajte Dečiju bravu pre nego što izaberete novi program!

**Utišavanje zvučnog signala**

Izaberite program

Pritisnite taster [Temp.] i zadržite pritisak u trajanju od 3 sekunde. Zvučni signal je utišan.

Da biste aktivirali zvučni signal, ponovo pritisnite ovaj taster i zadržite pritisak u trajanju od 3 sekunde. Ovo podešavanje će biti aktivirano do sledećeg resetovanja.

**OPREZ!**

Nakon što utišate zvučni signal, zvuci uređaja se više neće aktivirati.



Press 3 sec. to reload

**Dodatno punjenje**

Ovu operaciju je moguće izvesti u toku procesa pranja. Situacija u kojoj se bubanj još uvek okreće i kada je napunjen velikom količinom vode visoke temperature nije bezbedna i vrata se ne mogu na silu otvoriti. Za dodatno punjenje, zadržite pritisak na tasteru [Start/Pause] (Početak/Pauziranje) u trajanju od 3 sekunde i počnite da dodajete veš u toku trajanja programa. Pratite sledeće korake:

1. Sačekajte dok bubanj ne prestane da se okreće.
2. Opcija zaključavanja vrata će se deaktivirati.
3. Kada ubacite dodatni veš, zatvorite vrata i pritisnite taster [▷||].



Zadržite pritisak na tasteru [▷||] u trajanju od 3 sek.

Dopunite uređaj vešom

Početak

**OPREZ!**

Nemojte koristiti funkciju ponovnog punjenja vode kada je nivo vode preko unutrašnje ivice ili je temperatura viša.

# ODRŽAVANJE

## Čišćenje i održavanje



### UPOZORENJE!

Pre nego što započnete sa održavanjem, izvucite kabal iz utičnice i zavrnite slavinu.

### Čišćenje kućišta

Pravilnim održavanjem, možete produžiti životni vek mašini za pranje veša. Po potrebi, njene površine se mogu čistiti razblaženim, neabrazivnim i neutralnim deterdžentom. Ukoliko dođe do preliivanja vode, odmah obrišite vlažnom krpom. Izbegavajte kontakt sa oštrim predmetima. Nikada ne koristite oštre predmete za čišćenje uređaja.



### OPREZI!

Zabranjena je upotreba mravlje kiseline i rastvarača na bazi razblažene mravlje kiseline ili sličnih proizvoda, kao što su alkohol, rastvarači ili hemijski proizvodi itd.

### Čišćenje bubnja

Rđu koju metalni predmeti stvore unutar bubnja trebalo bi odmah ukloniti pomoću deterdženata bez hlora. Nikada ne koristite čeličnu vunu.



### NAPOMENA

Ne stavljajte veš u mašinu za pranje veša tokom ciklusa čišćenja bubnja.

### Čišćenje zaptivne gume i stakla na vratima

Posle svakog pranja, obrišite staklo i zaptivnu gumu kako biste uklonili fina vlakna i mrlje. Naslage finih vlakana mogu da dovedu do curenja. Posle svakog pranja, uklonite novčiće, dugmad i druge predmete koji se mogu naći u zaptivnoj gumi. Da biste osigurali normalan rad uređaja, svakog meseca očistite zaptivku i staklo na vratima.

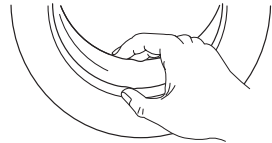

### Čišćenje ulaznog filtera



### NAPOMENA

Smanjenje protoka vode je znak da filter treba da se očisti.

1. Zatvorite slavinu i skinite sa nje crevo za dovod vode.
2. Četkicom očistite filter.
3. Odšrafite crevo za dovod vode sa poedine mašine. Izvadite filter pomoću dugih klešta.
4. Upotrebite četkicu kako biste očistili filter.
5. Ponovo postavite filter na deo za dovod vode i ponovo povežite crevo za dovod vode.
6. Da biste osigurali normalan rad uređaja, na svaka 3 meseca očistite ulazni filter

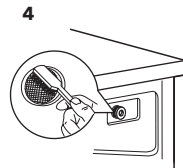
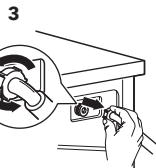
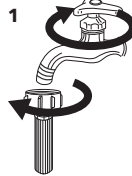

### Očistite pregradu za deterdžent

1. Pritisnite deo za otpuštanje [  ] na poklopcu pregrade za omeškivač i izvucite fioku sa pregradama iz otvora. Očistite unutrašnjost otvora četkicom.
2. Podignite poklopac pregrade za omeškivač sa fioke sa pregradama i vodom operite oba elementa.
3. Vratite poklopac pregrade za omeškivač i gurnite fioku nazad u otvor.

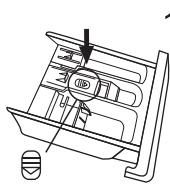

Pritisnite deo za otpuštanje i izvadite fioku sa pregradama

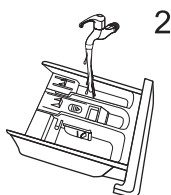

Očistite fioku sa pregradama i poklopac pregrade za omeškivač pod mlazom vode

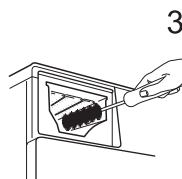

Očistite otvor mekanom četkicom

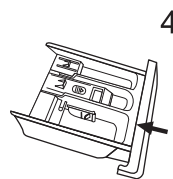

Ubacite fioku sa pregradama

### NAPOMENA

- Nemojte za čišćenje plastičnih delova upotrebljavati abrazivna ili nagrizajuća sredstva.
- Da biste osigurali normalan rad uređaja, na svaka 3 meseca očistite pregradu za deterdžent.

### Čišćenje filtera na ispusnoj pumpi

#### UPOZORENJE

- Uverite se da je mašina završila ciklus pranja i da je ispražnjena. Isključite je i iskopčajte iz struje pre nego što započnete postupak čišćenja filtera na ispusnoj pumpi.
- Čuvajte se vrele vode. Sačekajte da se voda ohladi. Rizik od opekotina!
- Da biste osigurali normalan rad uređaja, na svaka 3 meseca očistite filter.

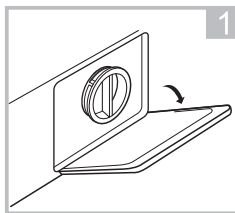

Otvorite donji poklopac

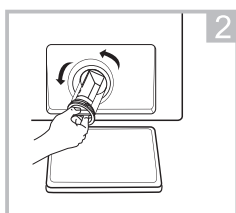

Otvorite filter tako što ćete ga okretati u smeru suprotnom od smera kretanja kazaljke na satu

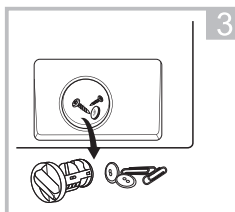

Izvadite strane predmete

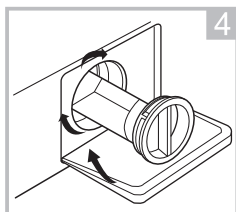

Zatvorite donji poklopac

#### OPREZ!

Zavisno od izabranog programa, prilikom rada uređaja pumpa može sadržati vrelu vodu. Nemojte nikada skidati poklopac pumpe u toku ciklusa pranja. Uvek sačekajte da uređaj završi ciklus i isprazni se. Prilikom vraćanja poklopcu na njegovo mesto, uverite se da je dobro pričvršćen.



## Otklanjanje kvarova

Whenever there is a problem with the appliance, check if you can solve it following the tables below. If the problem persists, please contact the customer service.

Opis	Mogući razlog	Rešenje
Mašina za pranje veša ne počinje da radi	Vrata nisu dobro zatvorena Veš se zaglavio	Ponovo pokrenite mašinu nakon zatvaranja vrata Proverite da li se veš zaglavio
Vrata ne mogu da se otvore	Aktivirana je opcija zaštite	Isključite proizvod iz struje i ponovo ga pokrenite
Curenje vode	Dovodna cev ili odvodno crevo nije dobro pričvršćeno	Proverite i pričvrstite cevi za vodu Očistite odvodno crevo
Ostaci deterdženta u posudi	Deterdžent je vlažan ili zgrudvan	Očistite i obrišite posudu za deterdžent
Indikator ili displej se ne uključuje	Postoji problem sa povezivanjem u programatoru ili u nekom drugom delu opreme	Proverite da li je uređaj isključen iz struje i da li je utikač dobro povezan sa utičnicom
Neuobičajena buka	Šrafovi za fiksiranje nisu skinuti sa uređaja. Pod nije čvrst ili ravan.	Proverite da li su šrafovi za pričvršćivanje uklonjeni Proverite da li je uređaj postavljen na čvrstoj i ravnoj podlozi

## Šifre grešaka

Opis	Razlog	Rešenje
<b>E30</b>	Vrata nisu dobro zatvorena	Ponovo pokrenite mašinu nakon zatvaranja vrata.
<b>E10</b>	Problem sa dovodom vode prilikom pranja	Proverite da li je pritisak vode preterano nizak Ispravite cev za vodu Proverite da li je filter na ulaznom ventilu zapušen
<b>E21</b>	Predugo ispuštanje vode	Proverite da li je odvodno crevo zapušeno
<b>E12</b>	Prelivanje vode	Ponovo pokrenite mašinu za pranje
<b>EXX</b>	Ostalo	Ponovo pokrenite mašinu za pranje. Ako problem nastavi da se javlja, pozovite servis.

## Korisnički servis

Rezervni delovi za Vaš uređaj biće dostupni tokom perioda od najmanje 10 godina. Ukoliko imate bilo kakvih pitanja, obratite se našem korisničkom servisu na:

### UPOZORENJE!

Rizik od strujnog udara

- Nemojte nikada pokušavati da popravite uređaj koji je u kvaru ili za koji se sumnja da je u kvaru. Time možete dovesti u opasnost svoj život ili živote budućih korisnika. Pomenute popravke mogu da obave isključivo ovlašćena stručna lica.
- Neadekvatna popravka će poništiti garanciju, pa naknadna oštećenja neće biti prihvaćena!

## Transport

### VAŽNI KORACI PRILIKOM Premeštanja UREĐAJA

- Iskopčajte uređaj iz struje i zatvorite slavinu za dovod vode.
- Proverite da li su vrata i pregrada za deterdžent adekvatno zatvoreni.
- Skinite cev za dovod vode i ispusno crevo sa vodovodnih instalacija u domaćinstvu.
- Sačekajte da se voda potpuno ocedi iz uređaja (pogledajte odeljak „Održavanje: Čišćenje filtera na ispusnoj pumpi“)
- Važno: Ponovo stavite 4 šrafa za transport na poledinu uređaja.
- Ovaj uređaj je težak. Pažljivo ga premeštajte. Prilikom podizanja, nikada ga nemojte držati za isturene delove. Vrata mašine se ne smeju upotrebljavati kao drška.

## Tehničke specifikacije

MAKS. dozvoljena struja	10A
Standardni pritisak vode	0.05MPa~1MPa
Napajanje	220-240V~,50Hz
Kapacitet pranja	12.0kg
Dimenzije (ŠxDxV mm)	595x595x850
Neto težina	73kg
Nominalna snaga	2000W

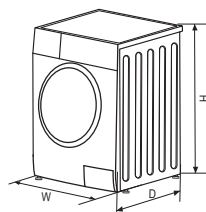

## Pakovanje/Stari uređaj



Ova oznaka ukazuje da proizvod iz EU ne treba odlagati zajedno sa drugim otpadom iz domaćinstva. Da biste sprečili potencijalnu štetu po životnu sredinu ili zdravlje ljudi koja nastaje nekontrolisanim odlaganjem otpada, odgovorno reciklirajte proizvod kako biste promovisali održivu ponovnu upotrebu materijalnih resursa. Za odlaganje upotrebljenog uređaja koristite sisteme za sabiranje otpada ili kontaktirajte maloprodajni objekat u kome ste proizvod kupili. Oni Vaš proizvod mogu preuzeti i reciklirati na način bezbedan po životnu okolinu.

# List sa informacijama o proizvodu

DELEGIRANA UREDBA KOMISIJE (EU) 2019/2014 u smislu navođenja energetske oznake na mašinama za pranje veša i mašinama za pranje i sušenje veša u domaćinstvu

**Naziv ili zaštitni znak dobavljača:** Tesla

**Adresa dobavljača:** Bulevar Zorana Đinđića 125i, Belgrade, Serbia

**Identifikaciona oznaka modela:** WF121490M

## Opšti parametri proizvoda:

Parametar	Vrednost		Parametar	Vrednost	
Nominalni kapacitet <sup>(a)</sup> (kg)	12,0		Dimenzije u cm	Visina	85
				Širina	60
				Dubina	57
Indeks energetske efikasnosti <sup>(a)</sup> (EEI <sub>w</sub> )	52		Klasa energetske efikasnosti <sup>(a)</sup>	A	
Indeks efikasnosti prilikom pranja <sup>(a)</sup>	1,031		Efikasnost prilikom ispiranja (g/kg) <sup>(a)</sup>	5,0	
Potrošnja energije u kWh po ciklusu, na osnovu programa eko 40-60 uz kombinovano potpuno i delimično opterećenje. Stvarna potrošnja energije zavisiće od načina na koji se uređaj upotrebljava.	0,544		Potrošnja vode u litrima po ciklusu, na osnovu programa eko 40-60 uz kombinovano potpuno i delimično opterećenje. Stvarna potrošnja vode zavisiće od načina na koji se uređaj upotrebljava i od tvrdoće vode.	57	
Maksimalna temperatura unutar tretiranog tekstila <sup>(a)</sup> (°C)	Nominalni kapacitet	39	Izmereni sadržaj preostale vlage <sup>(a)</sup> (%)	53,9	
	Polovina	34			
	Četvrtina	27			
Brzina centrifugiranja <sup>(a)</sup> (rpm)	Nominalni kapacitet	1 350	Klasa efikasnosti prilikom sušenja <sup>(a)</sup>	B	
	Polovina	1 350			
	Četvrtina	1 350			
Trajanje programa <sup>(a)</sup> (č:min)	Nominalni kapacitet	3:55	Tip	Samostojeći	
	Polovina	2:53			

	Četvrtina	2:52		
Emisija buke u vazduhu u toku faze centrifugiranja <sup>(a)</sup> (dB(A) re 1 pW)		80	Klasa emisije buke u vazduhu (faza centrifugiranja)	C

Režim isključeno (W) (ukoliko je primenjivo)		0,50	Režim pripravnosti (W) (ukoliko je primenjivo)	1,00
Odloženi početak (W) (ukoliko je primenjivo)		4,00	Mrežna pripravnost (W) (ukoliko je primenjivo)	N/P

**Minimalno trajanje garancije koju daje dobavljač:** 24 meseca

**Ovaj proizvod je dizajniran tako da u toku ciklusa pranja otpušta jone srebra** NE

**Dodatne informacije:**

Link ka veb-sajtu dobavljača gde se mogu pronaći informacije iz tačke 9 Aneksa II Uredbe Komisije (EU) 2019/2023: [tesla.info](https://tesla.info)



TESLA

[tesla.info](https://tesla.info)

