

TESLA

REFRIGERATOR

RM4700FHBE

User Manual

ENG

BG

GR

HU

RO

SRB



Product images are for illustrative purposes only and may differ from the actual product.

SAFETY INFORMATION

In the interest of your safety and to ensure the correct use, before installing and first using the appliance, read this user manual carefully, including its hints and warnings. To avoid unnecessary mistakes and accidents, it is important to ensure that all people using the appliance are thoroughly familiar with its operation and safety features. Save these instructions and make sure that they remain with the appliance if it is moved or sold, so that everyone using it through its life will be properly informed on appliance use and safety.

For the safety of life and property keep to the precautions of these user instructions as the manufacturer is not responsible for damages caused by omission.

Children and vulnerable people safety

- This appliance can be used by children aged of 8 years and above and persons with reduced physical, sensory or mental capabilities, or lack of experience and knowledge if they have supervision or have been given instructions concerning the use of the appliance in a safe way and understand the hazards involved.
- Children aged from 3 to 8 years are allowed to load and unload this appliance.
- Children should be supervised to ensure that they do not play with the appliance.
- Cleaning and user maintenance should not be done by children unless they are aged from 8 years and above and supervised.
- Keep all packaging well away from children. There is risk of suffocation.
- If you are discarding the appliance pull the plug out of the socket, cut the connection cable (as close to the appliance as you can) and remove the door to prevent

playing children from suffering electric shock or closing themselves in.

- If this appliance features a magnetic door seal to replace an older appliance having a spring lock (latch) on the door or lid, be sure to make that spring lock unusable before you discard the old appliance. This will prevent it from becoming a death trap for a child.

General safety

Keep ventilation openings, in the appliance enclosure or in the built-in structure, clear of obstruction.

Do not use mechanical devices or other means to accelerate the defrosting process, other than those recommended by the manufacturer.

Do not damage the refrigerant circuit.

Do not use other electrical appliances (such as ice cream makers) inside of refrigerating appliances, unless they are approved for this purpose by the manufacture.

Do not touch the light bulb if it has been on for a long period of time because it could be very hot.¹

When positioning the appliance, ensure the supply cord is not trapped or damaged.

Do not locate multiple portable socket-outlets or portable power suppliers at the rear of the appliance.

- Do not store explosive substances such as aerosol cans with a flammable propellant in this appliance.
- The refrigerant isobutene (R600a) is contained within the refrigerant circuit of the appliance, a natural gas with a high level of environmental compatibility, which is nevertheless flammable.
- During transportation and installation of the appliance, be certain that none of the components of the refrigerant circuit become damaged.

- avoid open flames and sources of ignition
- thoroughly ventilate the room in which the appliance is situated
- It is dangerous to alter the specifications or modify this product in any way. Any damage to the cord may cause a short circuit, fire and/or electric shock.
- This appliance is intended to be used in a household and similar applications such as
 - staff kitchen areas in shops, offices and other working environments;
 - farm houses and by clients in hotels, motels and other residential type environments;
 - bed and breakfast type environments;
 - catering and similar non-retail applications.

Any electrical components (plug, power cord, compressor and etc.) must be replaced by a certified service agent or qualified service personnel.

The light bulb supplied with this appliance is a "special use light bulb" usable only with the appliance supplied. This "special use lamp" is not usable for domestic lighting.¹

- Power cord must not be lengthened.
- Make sure that the power plug is not squashed or damaged by the back of the appliance. A squashed or damaged power plug may overheat and cause a fire.
- Make sure that you can come to the main plug of the appliance.
- Do not pull the main cable.
- If the power plug socket is loose, do not insert the power plug. There is a risk of electric shock or fire.
- You must not operate the appliance without the lamp.

- This appliance is heavy. Care should be taken when moving it.
- Do not remove nor touch items from the freezer compartment if your hands are damp/wet, as this could cause skin abrasions or frost/freezer burns.
- Avoid prolonged exposure of the appliance to direct sunlight.

Daily use

- Do not put hot things on the plastic parts in the appliance.
- Do not place food products directly against the rear wall.
- Frozen food must not be re-frozen once it has been thawed out.²
- Store pre-packed frozen food in accordance with the frozen food manufacture, s instructions.²
- Appliance, s manufactures storage recommendations should be strictly adhered to. Refer to relevant instructions.
- Do not place carbonated or fizzy drinks in the freezer compartment as it creates pressure on the container, which may cause it to explode, resulting in damage to the appliance.²
- Ice lollies can cause frost burns if consumed straight from the appliance.²

To avoid contamination of food, please respect the following instructions

- Opening the door for long periods can cause a significant increase of the temperature in the compartments of the appliance.
- Clean regularly surfaces that can come in contact with

food and accessible drainage systems.

- Clean water tanks if they have not been used for 48h; flush the water system connected to a water supply if water has not been drawn for 5 days.
- Store raw meat and fish in suitable containers in the refrigerator, so that it is not in contact with or drip onto other food.
- Two-star frozen-food compartments (if they are presented in the appliance) are suitable for storing pre-frozen food, storing or making ice-cream and making ice cubes.
- One-, two- and three -star compartments (if they are presented in the appliance) are not suitable for the freezing of fresh food.
- If the appliance is left empty for long periods, switch off, defrost, clean, dry and leave the door open to prevent mould developing within the appliance.

Care and cleaning

- Before maintenance, switch off the appliance and disconnect the main plug from the power socket.
- Do not clean the appliance with metal objects.
- Do not use sharp objects to remove frost from the appliance. Use a plastic scraper.²
- Regularly examine the drain in the refrigerator for defrosted water. If necessary, clean the drain. If the drain is blocked, water will collect at the bottom of the appliance.³

Installation

- For electrical connection carefully follow the instructions given in specific paragraphs.
- Unpack the appliance and check if there are damages

on it. Do not connect the appliance if it is damaged. Report possible damages immediately to the place you bought it. In that case retain packing.

- It is advisable to wait at least four hours before connecting the appliance to allow the oil to flow back in the compressor.
- Adequate air circulation should be provided around the appliance, lacking this leads to overheating. To achieve sufficient ventilation, follow the instructions relevant to installation.
- Wherever possible the spacers of the product should be against a wall to avoid touching or catching warm parts (compressor, con- denser) to prevent possible burn.
- The appliance must not be located close to radiators or cookers.
- Make sure that the main plug is accessible after the installation of the appliance.

Service

- Any electrical work required to do the servicing of the appliance should be carried out by a qualified electrician or competent person.
- This product must be serviced by an authorized Service Center, and only genuine spare parts must be used.

Energy saving

- Do not put hot food in the appliance;
- Do not pack food close together as this prevents air circulating;
- Make sure food does not touch the back of the compartment(s);
- If electricity goes off, do not open the door(s);

- Do not open the door(s) frequently;
- Do not keep the door(s) open for a long time;
- Do not set the thermostat on exceeding cold temperatures;
- All accessories, such as drawers, shelves balconies, should be kept there for lower energy consumption.

¹ If there is a light in the compartment.

² If there is a freezer compartment.

³ If there is a fresh-food storage compartment.

OVERVIEW

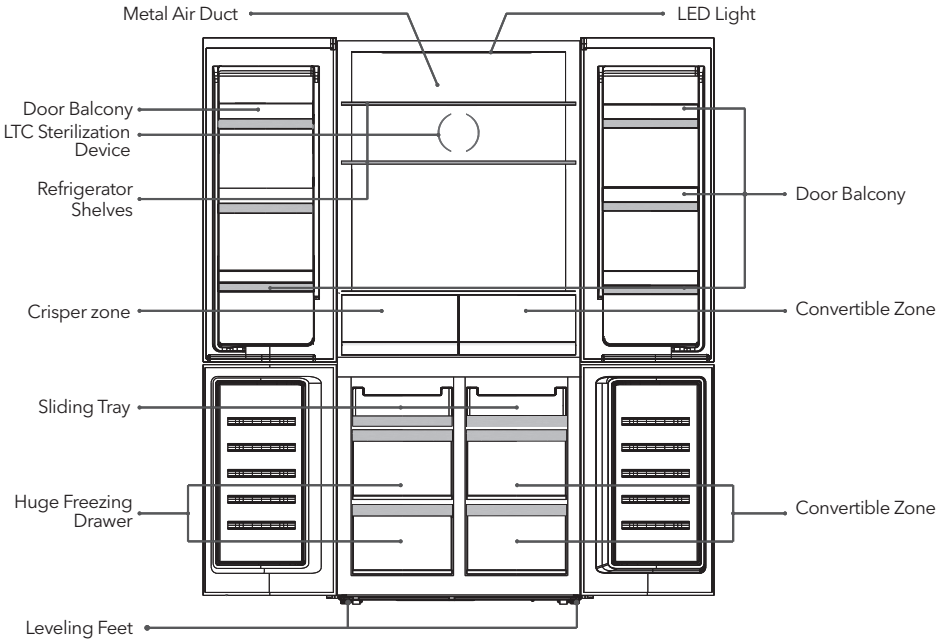

Note: Picture is for reference only.

INSTALLATION

Space Requirement

- Keep enough space of door open.

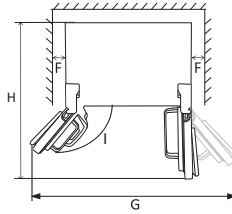
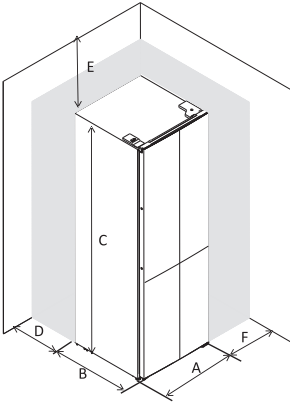

A	790
B	740
C	1800
D	min=50
E	min=50
F	min=50
G	1580
H	1530
I	135°

Levelling the unit

To do this adjust the two levelling feet at front of the unit.

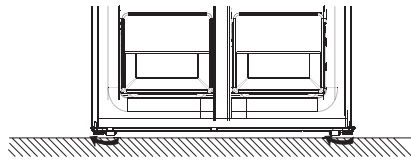
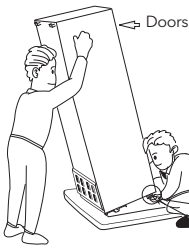

- Levelling and anchor the refrigerator by adjusting feet
- Clockwise rotate feet to heighten them by hand
- Anticlockwise rotate feet to lower them by hand

Level doors

After transportation or door balconies are loaded by food or beverage, upper two doors may not be aligned. There are 3 C type washers which are used to adjust doors. Please follow below process to level doors.



1. Before check alignment of doors, please make sure appliance stand levelly .
2. If top of upper two doors looks not in a line, please slightly lift lower door and insert a pieces of C type washer by a clip between bottom of door and middle hinge.

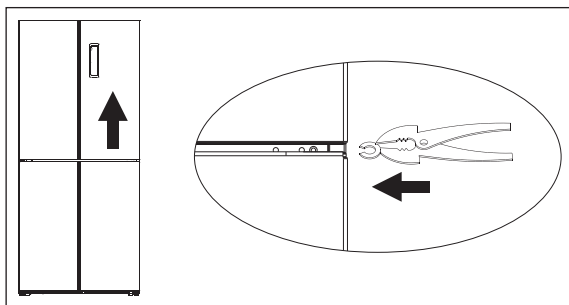

! WARNING!

Please be careful to avoid fingers are clipped by door. Please use tool.
Please keep C type washers far away children to avoid them are swallowed by children. They are small parts.

Rubber blocks

There is one rubber block on each door. They function as spring to relieve impact when door closes.

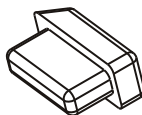

Please not pull the rubber blocks. If they absent from the doors, please take one from accessory bag and insert it to the hole of door.

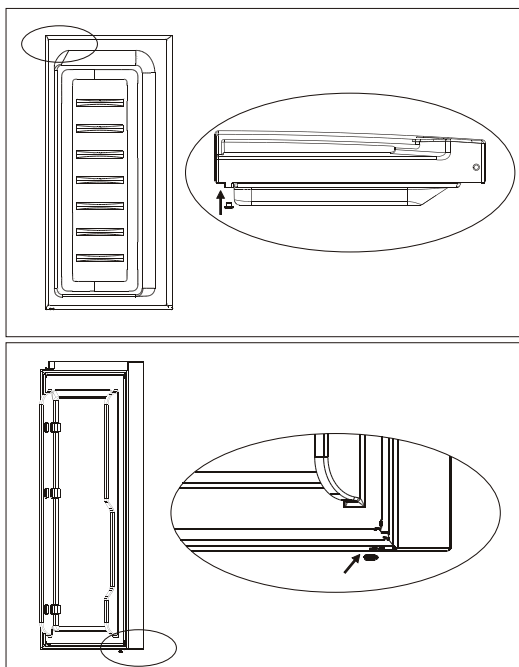

! WARNING!

Please keep rubber blocks far away children to avoid them are swallowed by children.
They are small parts.

Positioning

Install this appliance at a location where the ambient temperature corresponds to the climate class indicated on the rating plate of the appliance:
For refrigerating appliances with climate class:

- extended temperate: this refrigerating appliance is intended to be used at ambient temperatures ranging from 10 °C to 32 °C (SN);
- temperate: this refrigerating appliance is intended to be used at ambient temperatures ranging from 16 °C to 32 °C (N);
- subtropical: this refrigerating appliance is intended to be used at ambient temperatures ranging from 16 °C to 38 °C (ST);
- tropical: this refrigerating appliance is intended to be used at ambient temperatures ranging from 16 °C to 43 °C (T);

Location

The appliance should be installed well away from sources of heat such as radiators, boilers, direct sunlight etc. Ensure that air can circulate freely around the back of the cabinet to ensure best performance. If the appliance is positioned below an overhanging wall unit, the minimum distance between the top of the cabinet and the wall unit must be at least 50 mm. Ideally,

however, the appliance should not be positioned below overhanging wall units. Accurate leveling is ensured by one or more adjustable feet at the base of the cabinet.

This refrigerating appliance is not intended to be used as a built-in appliance.

WARNING!

It must be possible to disconnect the appliance from the mains power supply; the plug must therefore be easily accessible after installation.

Electrical connection

Before plugging in, ensure that the voltage and frequency shown on the rating plate correspond to your domestic power supply. The appliance must be grounded. The power supply cable plug is provided with a contact for this purpose. If the domestic power supply socket is not grounded, connect the appliance to a separate ground in compliance with current regulations, consulting a qualified electrician.

The manufacturer declines all responsibility if the above safety precautions are not observed. This appliance complies with the E.E.C. Directives.

DAILY USE

Using the Control Panel

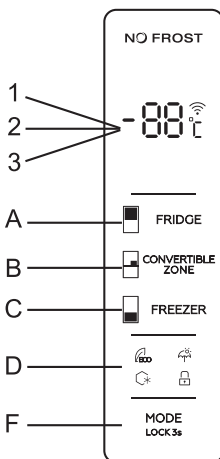

1.1 KEY OPERATION

- Fridge Temp.Setting
- Convertible Zone Temp.Setting
- Freezer Temp. Setting
- Mode Setting (ECO, Holiday, Super freezing)
- Locking/Unlocking Setting

1.2 LED DISPLAY

- Temperature of Fridge Compartment
- Temperature of Freezer Compartment
- Temperature of Convertible Compartment

2.0 OPERATION CONDITION

- a. The control panel is 100% lit up for 3 seconds, which operates exactly as per the setting (mode and temperature) before the poweroff. The system will be automatically locked 25 seconds after the last key operation. After locking, the light of the panel would be out 120 seconds after the last key operation.
- b. The Fridge/Freezer/Convertible Zone temperature will be showed Separately by setting each zone temperature.

2.1 DISPLAY

- 2.1.1 The panel will be lit up for 2 minutes once the door of fridge compartment or freezer compartment is opened. (one door signal is sensed at a time).
- 2.1.2 The panel will be lit up by any key operation whereas the light would be out 2 minutes after the last operation.
- 2.1.3 Display during normal operation
 - Temperature Display of the Fridge Compartment: Indicating the temperature of the current setting.
 - Temperature Display of the Freezer Compartment: Indicating the temperature of the current setting.
 - Temperature Display of the Convertible Compartment: Indicating the temperature of the current setting.

3.0 ILLUSTRATION OF THE KEY

3.1 TEMPERATURE CONTROL OF THE FRIDGE COMPARTMENT

Temperature Control of the Fridge Compartment:

This key is workable both in User Defined Mode as well as Super Mode. After entering the temperature control of the fridge compartment, this key flashes. By touching the key consecutively, the temperature would change in a circle of "2°C, 3°C, 4°C 5°C, 6°C, 7°C, 8°C", after which 5-second flashing means the selection of temperature is settled.

3.2 TEMPERATURE CONTROL OF THE FREEZER COMPARTMENT

Temperature Control of the Freezer Compartment: This key is workable both in User Defined Mode as well as Holiday Mode. After entering the temperature control of the freezer compartment, the key flashes. By touching the key consecutively, the temperature would change in a circle of "-14°C,-15°C,-16°C,-17°C,-18°C,-19°C,-20°C,-21°C,-22°C ", after which a 5-second flashing means the selection of temperature is settled.

3.3 TEMPERATURE CONTROL OF THE CONVERTIBLE COMPARTMENT

Temperature Control of the Convertible Compartment:

This key is workable both in User Defined Mode as well as other models. After entering the temperature control of the Convertible compartment, this key flashes. By touching the key consecutively, the temperature would change in a circle of "5°C,4°C,3°C,2°C,1°C,0°C,-1°C,-2°C,-3°C", after which 5-second flashing means the selection of temperature is settled.

3.4 MODE/ LOCKING / UNLOCKING

- a. By touching this key consecutively, the operation mode of the refrigerator will change in a circle of "ECO Mode-Holiday Mode-Super Mode-User Defined Mode. A 5-second flashing means the selection of temperature is settled.
- b. Long Press to Enter / Exit Locking Mode
 - Unlocking: Press for 3 seconds in the mode of locking, all the keys would be unlocked after the a beep.
 - Locking: Press for 3 seconds in the mode of unlocking, all the keys would be locked after the a beep.

3.5 PRESS BUTTON

Short beep after per press button

All buttons will only valid under unlock mode

3.6 LOCK FUNCTION

No operation in 25 sec will lock the display automatically.

3.7 ECO MODE

Press mode to choose ECO Mode, ECO icon keeps bright after 5 sec flashing.

Temperature fix 6°C in fridge compartment and -16°C in freezer compartment under ECO Mode, "Freezer" & "Fridge" button in vain while ECO icon will flash three times in alarm. The temperature of convertible compartment can be adjusted freely by operating the convertible zone temp. setting.

3.8 HOLIDAY MODE

Press mode to choose Holiday Mode, the icon keeps bright after 5 sec flashing, entering holiday mode.

Temperature fix 17°C in fridge compartment, "fridge" button in vain, while Holiday icon will flash three times in alarm.

Temperature of freezer compartment and convertible compartment can be adjusted freely.

Exit Holiday Mode:

Choose mode, exit Holiday Mode after 5 sec, entering the selected mode.

3.9 SUPER FREEZING MODE

Choose mode, the icon keeps bright after 5 sec flashing, entering Freezing Mode. Freezing mode:

Temperature fix -25°C in freezing compartment, "freezer" button in vain, while freezing icon will flash three times in alarm.

Temperature of fridge compartment and convertible compartment can be adjusted freely.

Exit Freezing Mode:

meeting below conditions.

- manually exit Freezing Mode.

- freezing period more than 50 hours

Mode remains the same before entering super freezing mode.

4.0 DOOR OPEN ALARM

If fridge (upper) door keeps open for 60 seconds, periodical alarm will be arisen until the door is closed.

Multi-Temperature Zone

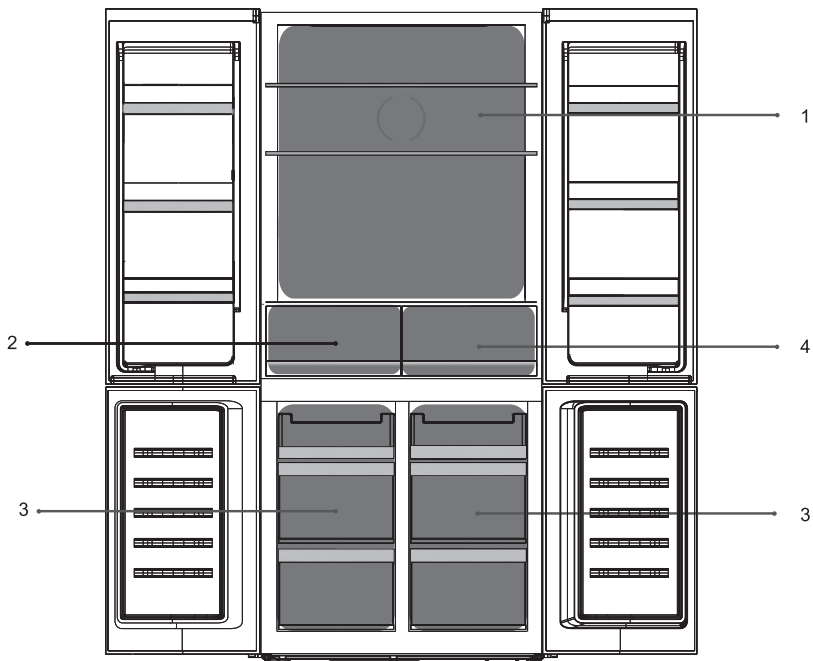

- | | |
|--|---|
| <p>1. Fridge temp. 2°C~8°C
Controlled by operating display panel</p> <p>2. Fresh temp. 2°C~8°C</p> | <p>3. Freezer temp. -22°C~-14°C
Controlled by operating display panel</p> <p>4. Convertible zone temp. -3°C~5°C
Controlled by operating display panel</p> |
|--|---|

First use

Cleaning the interior

Before using the appliance for the first time, wash the interior and all internal accessories with lukewarm water and some neutral soap so as to remove the typical smell of a brand new product, then dry thoroughly.

Important! Do not use detergents or abrasive powders, as these will damage the finish.

Daily use

Position different food in different compartments according to be below table

Refrigerator compartments	Type of food
Door or balconies of fridge compartment	<ul style="list-style-type: none"> Foods with natural preservatives, such as jams, juices, drinks, condiments. Do not store perishable foods.
Crisper zone	<ul style="list-style-type: none"> Fruits, herbs and vegetables should be placed separately in the crisper bin. Do not store bananas, onions, potatoes, garlic in the refrigerator.
Fridge shelf	<ul style="list-style-type: none"> Dairy food, eggs, cakes, pasta, pizza Foods that do not need cooking, such as ready-to-eat foods, deli meats, leftovers.
LTC Sterilization Device	<ul style="list-style-type: none"> Low Temperature Catalyst (LTC) Sterilization feature. An air purifier that filter pollutants
Metal Air Duct	<ul style="list-style-type: none"> An upgraded metallic duct allows superior airflow and temperature conduction throughout the fridge; for faster and more even cooling.
Convertible compartment	<ul style="list-style-type: none"> 3°C~5°C: fresh fruit, vegetables. 0°C~2°C: drinks, beer, red wine, treasure. -3°C~-1°C: chilling foods for short-term storage, such as raw meat, fish, seafood, dumplings.
Freezer compartment	<ul style="list-style-type: none"> Foods for long-term storage. Seafood, fish, meat, dumplings, frozen baked goods.

Temperature setting recommendation

Environment Temperature	Temperature Setting	
Summer (Above 38°C)		Fridge set on 2°C
		Freezer set on -20°C
Normal		Fridge set on 4°C
		Freezer set on -18°C
Winter (Below 16°C)		Fridge set on 5°C
		Freezer set on -18°C

Information above give users recommendation of temperature setting.
Temperature of convertible zone setting depends on food leading.

Impact on Food Storage

- Under Recommended setting, the best storage time of fridge is no more than 3 days.
- Under Recommended setting, the best storage time of freezer is no more than 1 month.
- The best storage time may reduce under other settings.

Freezing fresh food

- The freezer compartment is suitable for freezing fresh food and storing frozen and deep-frozen food for a long time.
- Place the fresh food to be frozen in the bottom compartment.
- The maximum amount of food that can be frozen in 24 hours is specified on the rating plate.
- The freezing process lasts 24 hours: during this period do not add other food to be frozen.

Storing frozen food

When first starting-up or after a period out of use. Before putting the product in the compartment let the appliance run at least 2 hours on the higher settings.

Important! In the event of accidental defrosting, for example the power has been off for longer than the value shown in the technical characteristics chart under "rising time", the defrosted food must be consumed quickly or cooked immediately and then re-frozen (after cooked).

Thawing

Deep-frozen or frozen food, prior to be used, can be thawed in the freezer compartment or at room temperature, depending on the time available for this operation.

Small pieces may even be cooked still frozen, directly from the freezer. In this case, cooking will take longer.

Ice-cube

This appliance may be equipped with one or more ice-cube to produce ice.

Accessories

Movable shelves

The walls of the refrigerator are equipped with a series of runners so that the shelves can be positioned as desired.

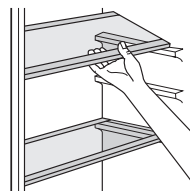

Positioning the door balconies

To permit storage of food packages of various sizes, the door balconies can be placed at different heights. To make these adjustments proceed as follows: gradually pull the balcony in the direction of the arrows until it comes free, then reposition as required.

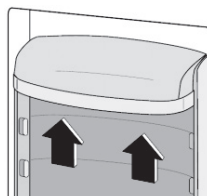

Helpful hints and tips

To help you make the most of the freezing process, here are some important hints:

- the maximum quantity of food which can be frozen in 24 hrs. is shown on the rating plate;
- the freezing process takes 24 hours. No further food to be frozen should be added during this period;
- only freeze top quality, fresh and thoroughly cleaned, foodstuffs;
- prepare food in small portions to enable it to be rapidly and completely frozen and to make it possible subsequently to thaw only the quantity required;
- wrap up the food in aluminium foil or polythene and make sure that the packages are airtight;
- do not allow fresh, unfrozen food to touch food which is already frozen, thus avoiding a rise in temperature of the latter;
- lean foods store better and longer than fatty ones; salt reduces the storage life of food;

- water ices, if consumed immediately after removal from the freezer compartment, can possibly cause the skin to be freeze burnt;
- it is advisable to show the freezing in date on each individual pack to enable you removal from the freezer compartment, can possibly cause the skin to be freeze burnt;
- it is advisable to show the freezing in date on each individual pack to enable you to keep tab of the storage time.

Hints for storage of frozen food

To obtain the best performance from this appliance, you should:

- make sure that the commercially frozen foodstuffs were adequately stored by the retailer;
- be sure that frozen foodstuffs are transferred from the food store to the freezer in the shortest possible time;
- not open the door frequently or leave it open longer than absolutely necessary;
- once defrosted, food deteriorates rapidly and cannot be refrozen;
- do not exceed the storage period indicated by the food manufacture;

Hints for fresh food refrigeration

To obtain the best performance:

- Do not store warm food or evaporating liquids in the refrigerator
- Do cover or wrap the food, particularly if it has a strong flavour
- Make (all types): wrap in polythene bags and place on the glass shelves above the vegetable drawer.
- For safety, store in this way only one or two days at the most.
- Cooked foods, cold dishes, etc...: these should be covered and may be placed on any shelf.
- Fruit and vegetables: these should be thoroughly cleaned and placed in the special drawer(s) provided.
- Butter and cheese: these should be placed in special airtight containers or wrapped in aluminum foil or polythene bags to exclude as much air as possible.
- Milk bottle: these should have a cap and should be stored in the balconies on the door.
- Bananas, potatoes, onions and garlic, if not packed, must not be kept in the fridge.

Cleaning

For hygienic reasons the appliance interior, including interior accessories, should be cleaned regularly.

CAUTION!

The appliance may not be connected to the mains during cleaning. Danger of electrical shock! Before cleaning switch the appliance off and remove the plug from the mains, or switch off or turn out the circuit breaker or fuse. Never clean the appliance with a steam cleaner. Moisture could accumulate in electrical components, danger of electrical shock! Hot vapors can lead to the damage of plastic parts. The appliance must be dry before it is placed back into service.

Important! Ethereal oils and organic solvents can attack plastic parts, e.g. lemon juice or the juice from orange peel, butyric acid, cleanser that contain acetic acid.

- Do not allow such substances to come into contact the appliance parts.
- Do not use any abrasive cleaners
- Remove the food from the freezer. Store them in a cool place, well covered.
- Switch the appliance off and remove the plug from the mains, or switch off or turn out the circuit breaker of fuse.
- Clean the appliance and the interior accessories with a cloth and lukewarm water. After cleaning wipe with fresh water and rub dry.
- After everything is dry place appliance back into service.

Defrost Description (No Frost)

It is a total no frost refrigerator-freezer which will be defrosted automatically.

TROUBLESHOOTING

! CAUTION!

Before troubleshooting, disconnect the power supply. Only a qualified electrician of competent person must do the troubleshooting that is not in this manual.



IMPORTANT! There are some sounds during normal use (compressor, refrigerant circulation).

Problem	Possible cause	Solution
Appliance does not work	Power plug is not plugged in or is loose	Insert power plug.
	Fuse has blown or is defective	Check fuse, replace if necessary.
	Socket is defective	Socket malfunctions are to be corrected by an electrician.
Appliance freezes or cools too much	Temperature is set too cold or the appliance runs at SUPER modes.	Turn the temperature regulator to a warmer setting temporarily.
The food is not frozen enough.	Temperature is not properly adjusted.	Please look in the initial Temperature Setting section.
	Door was open for an extended period.	Open the door only as long as necessary.
	A large quantity of warm food was placed in the appliance within the last 24 hours.	Turn the temperature regulation to a colder setting temporarily.
	The appliance is near a heat source.	Please look in the installation location section.
Heavy build up of frost on the door seal.	Door seal is not air tight.	Carefully warm the leaking sections of the door seal with a hair dryer (on a cool setting). At the same time shape the warmed door seal by hand such that it sits correctly.
Unusual noises	Appliance is not level.	Re-adjust the feet.
	The appliance is touching the wall or other objects.	Move the appliance slightly.
	A component, e.g. a pipe, on the rear of the appliance is touching another part of the appliance or the wall.	If necessary, carefully bend the component out of the way.
Water on the floor	Water drain hole is blocked.	See the Cleaning and Care section.

If the malfunction shows again, contact the Service Center.

These data are necessary to help you quickly and correctly. Write the necessary data here, refer to the rating plate.

Environment Protection

 This appliance does not contain gasses which could damage the ozone layer, in either its refrigerant circuit or insulation materials. The appliance shall not be discarded together with the urban refuse and rubbish. The insulation foam contains flammable gases: the appliance shall be disposed according to the appliance regulations which can be obtained from your local authorities. Avoid damaging the cooling unit, especially the heat exchanger. The materials used on this appliance marked by the  symbol are recyclable.

 The symbol on the product or on its packaging indicates that this product may not be treated as household waste. Instead it should be taken to the appropriate collection point for the recycling of electrical and electronic equipment. By ensuring this product is disposed of correctly, you will help prevent potential negative consequences to the environment and human health, which could otherwise be caused by inappropriate waste handling of this product. For more detailed information about recycling of this product, please contact your local council, your household waste disposal service or the shop where you purchased the product.

Packaging materials

The materials with the symbol are recyclable. Dispose the packaging in a suitable collection container to recycle it.

Disposal of the appliance

1. Disconnect the mains plug from the mains socket.
2. Cut off the mains cable and discard it.

**WARNING!**

During using, service and disposal the appliance, please pay attention to symbol similar as left side, which is located on rear of appliance (rear panel or compressor) and with yellow or orange color.

It's risk of fire warning symbol. There are flammable materials in refrigerant pipes and compressor.

Please be far away fire source during using, service and disposal.

Product Information Sheet

COMMISSION DELEGATED REGULATION (EU) 2019/2016 with regard to energy labelling of refrigerating appliances

Supplier's name or trade mark: Tesla

Supplier's address: Tesla Electronics, Litijška 47, 1000 Ljubljana, SI

Model identifier: RM4700FHBE

Type of refrigerating appliance:

Low-noise appliance:	No	Design type:	freestanding
Wine storage appliance:	No	Other refrigerating appliance:	Yes

General product parameters:

Parameter	Value	Parameter	Value	
Overall dimensions (millimetre)	Height	1 800	Total volume (dm ³ or l)	466
	Width	795		
	Depth	735		
EEL	98	Energy efficiency class	E	
Airborne acoustical noise emissions (dB(A) re 1 pW)	39	Airborne acoustical noise emission class	C	
Annual energy consumption (kWh/a)	298	Climate class:	extended temperate, temperate, subtropical, tropical	
Minimum ambient temperature (°C), for which the refrigerating appliance is suitable	10	Maximum ambient temperature (°C), for which the refrigerating appliance is suitable	43	
Winter setting	No			

Compartment Parameters:

Compartment parameters and values				
Compartment type	Compartment Volume (dm ³ or l)	Recommended temperature setting for optimised food storage (°C) These settings shall not contradict the storage conditions set out in Annex IV, Table 3	Freezing capacity (kg/24h)	Defrosting type (auto-defrost=A, manual defrost=M)

Pantry	No	-	-	-	-
Wine storage	No	-	-	-	-
Cellar	No	-	-	-	-
Fresh food	Yes	273,0	4	-	A
Chill	No	-	-	-	-
0-star or ice-making	No	-	-	-	-
1-star	No	-	-	-	-
2-star	No	-	-	-	-
3-star	No	-	-	-	-
4-star	Yes	173,0	-18	13,0	A
2-star section	No	-	-	-	-
Variable temperature compartment	-	-	-	-	-
For 4-star compartments					
Fast freeze facility			No		
Light source parameters:					
Type of light source			LED		
Energy efficiency class			-		
Minimum duration of the guarantee offered by the manufacturer: 24 months					
Additional information:					
Weblink to the manufacturer's website, where the information in point4(a) Annex of Commission Regulation (EU) 2019/2019 is found: tesla.info					

Link to the EU EPREL database

The QR code on the energy label supplied with the appliance provides a web link to the registration of this appliance in the EU EPREL database. Keep the energy label for reference together with the user manual and all other documents provided with this appliance.

It is possible to find information related to the performance of the product in the EU EPREL database using the link <https://eprel.ec.europa.eu> and the model name and product number that you can find on the rating plate of the appliance.

For more detailed information about the energy label, visit www.theenergylabel.eu.

EU DECLARATION OF CONFORMITY

Manufacturer business name: TESLA/COMTRADE DISTRIBUTION D.O.O. BEOGRAD

Manufacturer address: BULEVAR ZORANA ĐINĐIĆA 125i, 11000 BEOGRAD

WE, MANUFACTURER OF BELOW DESCRIBED PRODUCTS, HEREBY DECLARE UNDER OUR SOLE RESPONSIBILITY, THAT THE PRODUCTS TO WHICH THIS DECLARATION RELATES:

product description:

Brand	Model	Type of products
TESLA	RM4700FHBE	Refrigerator
TESLA	RH2900H	Freezer
TESLA	RS2420H	Refrigerator
TESLA	RC2600HXE	Refrigerator
TESLA	RC3200FHXE	Refrigerator
TESLA	RC3400FHXE	Refrigerator
TESLA	RB5210FHXE	Refrigerator
TESLA	RS0880H	Refrigerator
TESLA	RS0906H	Refrigerator
TESLA	RC2600H	Refrigerator
TESLA	RB5210FHX	Refrigerator
TESLA	RB4300FHX	Refrigerator
TESLA	RB4300FHB	Refrigerator
TESLA	RM4700FHB	Refrigerator
TESLA	RU1700H	Freezer
TESLA	RI2500H	Refrigerator
TESLA	RC2600HX	Refrigerator
TESLA	RM3400FHX1	Refrigerator
TESLA	RB5210FHXI	Refrigerator

ARE IN CONFORMITY WITH THE FOLLOWING STANDARDS AND LEGISLATIVE ACTS:

Harmonised standard	Legislative act
Directive 2014/30/EU EN 61000-3-3:2013 EN 55014-1:2017 EN 55014-2:2015 EN IEC 61000-3-2:2019 EN 61000-3-3:2013/A1:2019	Electromagnetic Compatibility (EMC) 2014/30/EU

PIB: 100000104 Matični broj: 17172140 Šifra delatnosti: 2620

TEKUĆI RAČUNI: UniCredit Bank RSD 170-300346515-65; Vojvodanska banka a.d. Novi Sad RSD 325-9500600009876-07
 OTP Banka Srbija a.d. Beograd RSD 275-0000220006014-70; Komercijalna banka RSD 205-147443-79

Directive 2014/35/EU EN 60335-1:2012 EN 60335-1:2012/A11:2014 EN 60335-1:2012/A13:2017 EN 60335-2-24:2010 EN 60335-2-24:2010/A1:2019 EN 60335-1:2012/A2:2019 EN 60335-2-24:2010/A2:2019; EN 60335-1:2012/A1:2019 EN 60335-1:2012/A14:2019; EN 62233:2008	Low Voltage Directive (LVD) 2014/35/EU
ROHS directive 2011/65/EU and its amendment (EU)2015/863 on submitted samples EN 50581:2012 EN 63000:2018	RoHS Directive
(EU)2017/1369 2009/125/EC EN 62552-1:2020 EN 62552-2:2020 EN 62552-3:2020 (EU) 2019/2019, (EU) 2019/2016, (EU)2021/340, (EU)2021/341 EN 60704-2-14:2013 EN 60704-1:2010 EN 60704-1:2010/A11:2012	ErP

Place and date of issue: Belgrade, 23.05.2023.

Signed for and on behalf of manufacturer:

 (Signature and stamp)

Name of authorised person:

Nebojša Lozo

Function of authorised person:

General manager

ИНФОРМАЦИЯ ЗА БЕЗОПАСНОСТ

В интерес на Вашата безопасност и за да осигурите правилната употреба, преди да инсталирате и използвате уреда за първи път, прочетете внимателно това ръководство за експлоатация, включително съветите и предупрежденията, съдържащи се в него. За да избегнете ненужни грешки и инциденти, е важно да се уверите, че всички хора, които използват уреда, са добре запознати с принципа на неговата работа и функциите за безопасност. Запазете тези инструкции и се уверете, че те ще бъдат предадени заедно с уреда, ако бъде преместен или продаден, така че всеки, който го използва по време на експлоатационния му живот, да бъде правилно информиран за употребата и безопасността на уреда. Заради Вашата лична безопасност и тази на имуществото Ви, спазвайте предпазните мерки в тези инструкции за употреба, тъй като производителят не носи отговорност за щети, причинени от пропуск.

Безопасност на децата и уязвимите лица

- Този уред може да се използва от деца на възраст от 8 и повече години и лица с намалени физически, сетивни или психически способности или с недостатъчно опит и познания, ако те са под наблюдение или са инструктирани относно използването на уреда по безопасен начин и осъзнават опасностите, свързани неговата експлоатация.
- Деца на възраст между 3 и 8 години може да поставят предмети и да вземат предмети от този уред.
- Децата трябва да бъдат наблюдавани, за да се уверите, че те не си играят с уреда.

- Потребителското почистване и поддръжка не трябва да се извършват от деца, освен ако не са на възраст 8 години и повече и са под наблюдение.
- Съхранявайте опаковъчните материали далеч от деца. Съществува риск от задушаване.
- Ако решите повече да не използвате устройството, изключете го от контакта, отрежете хранящия кабел (възможно най-близо до устройството) и отстранете вратата, за да предотвратите токов удар или възможността играещи си деца да се затворят в устройството.
- Ако този уред разполага с магнитно уплътнение на вратата, което е заменило по-старо устройство с пружинна брава (резе) за вратата или капака, уверете се, че тази пружина е отстранена, преди да изхвърлите стария уред. Това ще предотврати превръщането му в смъртен капан за някое дете.

Обща безопасност

Пазете вентилационните отвори в корпуса на фризера или вградената конструкция от запушване или покриване.

Не използвайте механични устройства или други устройства, за да ускорите процеса на размразяване, различни от тези, препоръчани от производителя на устройството. Внимавайте да не повредите охладителната система.

Не използвайте други електрически устройства (като машини за производство на сладолед) в хладилника, освен ако те не са одобрени от производителя за тази цел.

Не докосвайте осветителната крушка, ако е била включена за дълъг период от време, защото може да е много гореща. Когато монтирате устройството, уверете се, че нищо не притиска хранящия кабел и той не е повреден.

Не поставяйте няколко преносими разклонители или преносими захранващи устройства зад устройството.

Не съхранявайте взривоопасни вещества, като аерозолни опаковки със запалими газове в това устройство.

- Хладилният агент, изобутан (R600a), се съдържа в охладителната система на устройството, той представлява природен газ с високо ниво на екологична съвместимост, но е изключително запалим.
- Уверете се, че по време на транспортирането или монтажа не са повредени компоненти на охладителната система на уреда.
 - Избягвайте близост с открит пламък и източници на запалване
 - Щателно проветрявайте помещението, в което се намира уредът
- Опасно е да промените спецификациите или модифицирате уреда по какъвто и да е начин. Всяка повреда на захранващия кабел може да причини късо съединение, пожар и/или токов удар.
- Този уред е предназначен за битова употреба и за подобни приложения, като например:
 - кухненски помещения за персонала в магазини, офиси и други работни помещения;
 - селскостопански къщи и от клиенти в хотели, мотели и други помещения, предназначени за временно пребиваване;
 - в помещения от типа "стаи за гости"
 - кетъринг и подобни нетърговски приложения.

Всички електрически компоненти (щепсел, захранващ кабел, компресор и т.н.) трябва да бъдат подменени само от оторизиран сервизен техник или квалифициран персонал.

Електрическата крушка, доставена с този уред, е „крушка със специално предназначение“, използваема само с доставения уред. Тази „крушка със специално предназначение“ не може да се използва за битово осветление.¹

- Захранващият кабел не трябва да се удължава.
- Уверете се, че щепселът от задната страна на уреда, не е счупен или повреден. Счупен или повреден щепсел може да причини прегряване и пожар.
- Уверете се, че захранващият кабел на уреда е лесно достъпен.
- Не издърпвайте захранващия кабел.
- Ако контактът за захранващия щепсел е разхлабен, не включвайте щепсела. Съществува опасност от токов удар или пожар.
- Уредът не трябва да работи без лампата.
- Този уред е тежък. Трябва да се внимава при преместването му.
- Не изваждайте и не докосвайте храна от фризерното отделение, ако ръцете Ви са влажни/ мокри, тъй като това може да причини ожулвания на кожата или измръзване.
- Избягвайте продължително излагане на уреда на пряка слънчева светлина.

Ежедневна употреба

- Не поставяйте горещи предмети върху пластмасовите части на уреда.
- Не поставяйте храна непосредствено до задната стена.
- Замразените храни не трябва да се замразяват повторно, след като са били размразени.²
- Съхранявайте предварително опаковани замразени храни в съответствие с инструкциите на производителя на замразените храни.²

- Препоръките за съхранение от производителите на уреда трябва да се спазват стриктно. Следвайте съответните инструкции.
- Не поставяйте газирани напитки във фризерното отделение, тъй като при замръзването се създава налягане, което може да доведе до счупване на опаковката и да доведе до повреда на уреда.²
- Ледените близалки могат да причинят измръзване, ако се консумират веднага след изваждането им от уреда.²
- За да избегнете замърсяване на храните, спазвайте следните инструкции.
- Отварянето на вратата за по-продължително време може да доведе до значително повишаване на температурата в отделенията на уреда.
- Почиствайте редовно повърхностите, които влизат в контакт с храната, както и достъпните части на дренажната система.
- Почиствайте резервоарите за вода, ако не са били използвани в продължение на 48 часа; промийте водната система, свързана към водопровода, ако водата не е била сменяна в продължение на 5 дни.
- Съхранявайте суровото месо и риба в хладилника в подходящи съдове, така че да не влиза в контакт с останалата храна или да капе върху нея.
- Отделенията за замразени храни, маркирани с две звезди (ако има такива в уреда), са подходящи за съхранение на предварително замразени храни, за съхранение или приготвяне на сладолед и за приготвяне на кубчета лед.
- Отделенията, маркирани с една, две и три звезди (ако има такива в уреда), не са подходящи за замразяване на пресни храни.
- Ако уредът няма да бъде ползван за продължителен период от време, изключете го, размразете,

почистете и го подсушете, а след това оставете вратата на уреда отворена, за да предотвратите появата на мухъл в уреда.

Поддръжка и почистване

- Преди поддръжка изключете уреда и изключете главния щепсел от контакта.
- Не почиствайте уреда с помощта на метални предмети.
- Не използвайте остри предмети за отстраняване на лед от уреда. Използвайте пластмасови стъргалки.²
- Редовно проверявайте дренажната система в хладилника за наличие на размразена вода. Ако е необходимо, почистете дренажната система. Ако дренажната система е запушена, водата ще се събира в долната част на уреда.³

Монтиране

- За да свържете уреда към електрическата мрежа, следвайте внимателно инструкциите, дадени в конкретните части на ръководството.
- Разопакувайте уреда и го проверете за повреди. Не свързвайте уреда към електрическата мрежа, ако е повреден. Веднага съобщете за евентуални щети на мястото, където сте го купили. В този случай пазете опаковката на уреда.
- Препоръчително е да изчакате поне четири часа, преди да свържете уреда, за да може маслото да изтече обратно в компресора.
- Необходимо е да се осигури адекватен въздушен поток около уреда, липсата му може да доведе до прегряване. За да постигнете достатъчна вентилация, следвайте инструкциите относно монтажа.
- Където е възможно, трябва да се постави дистанционер между уреда и стената, за да се

избегне докосване или захващане на горещи части (компресор, кондензатор), за да се избегнат възможни изгаряния.

- Уредът не трябва да се намира близо до отоплителни радиатори или готварски печки.
- Уверете се, че щепселът на храняването е лесно достъпен дори след инсталирането на уреда

Обслужване

- Всяко обслужване на уреда, което изисква работа по електрическата част, трябва да се извършва от квалифициран електротехник или компетентно лице.
- Този уред трябва да се обслужва от оторизиран сервизен център и да се използват само оригинални резервни части.

Икономия на енергия

- Не поставяйте гореща храна в уреда;
- Не опаковайте цялата храна заедно в един пакет, тъй като това възпрепятства циркулацията на въздуха;
- Уверете се, че храната не опира в задната част на отделението (ята);
- Ако токът спре, не отваряйте вратата на хладилника;
- Не отваряйте често вратите/вратите;
- Не дръжте вратите/вратите отворени твърде дълго време;
- Не настройвайте термостата на изключително ниски температури
- Всички допълнителни елементи, като чекмеджета, рафтове, стелажи във вратата на устройството, трябва да се държат на място, за да се намали консумацията на енергия.

¹ Ако в устройството е налично осветление.

² Ако в устройството е налично фризерно отделение

³ Ако в устройството е налично отделение за съхранение на прясна храна.

ПОГЛЕД ВЪРХУ МОДЕЛА

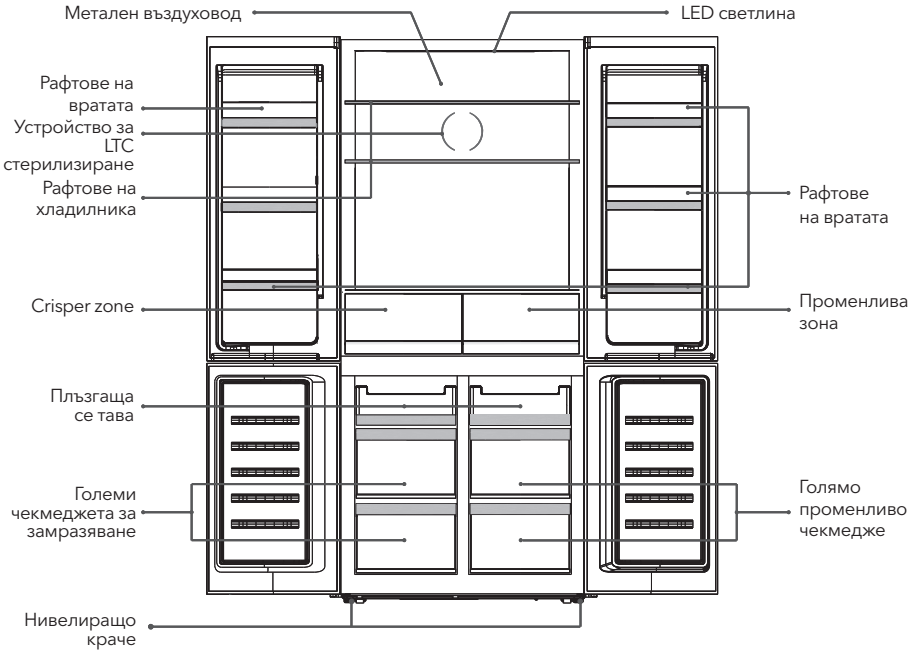

Забележка: Изображението е илюстративно.

МОНТИРАНЕ

Изисквания за пространство

- Оставете достатъчно място за отваряне на вратата.

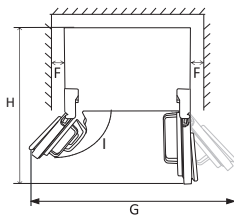
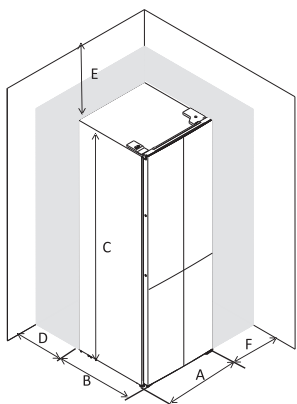

A	790
B	740
C	1800
D	min=50
E	min=50
F	min=50
G	1580
H	1530
I	135°

Нивелиране на уреда

За да направите това, регулирайте двете нивелиращи крачета в предната част на уреда.

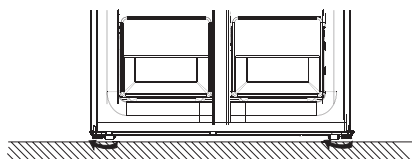
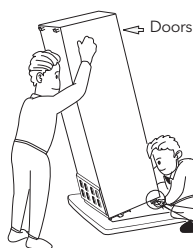

- Изравняване и укрепване на хладилника чрез регулиращи се крачета
- Завъртете с ръка крачетата по посока на часовниковата стрелка, за да го повдигнете
- Завъртете с ръка крачетата обратно на часовниковата стрелка, за да го снижите

Нивелиране на вратите

След транспортиране или когато рафтовете на вратите са били натоварени с много храна или напитки, горните две врати може да не се подравняват. Има 3 шайби тип С (пружинни шайби), които се използват за регулиране на вратите. Следвайте процеса по-долу, за да изравните вратите.



1. Преди да проверите подравняването на вратите се уверете че уредът е поставен върху хоризонтална основа и е нивелиран.
2. Ако горната страна на горните две врати не изглеждат да са в една линия, повдигнете леко долната врата и поставете с клещи пружинните шайби между долната част на вратата и средната панта.

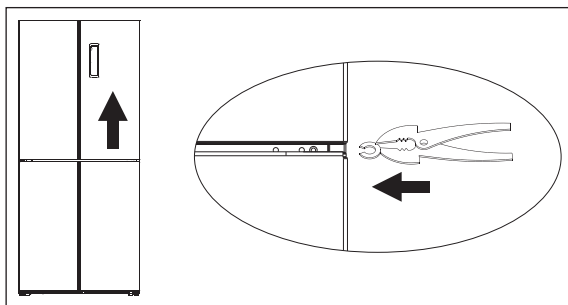

⚠ ПРЕДУПРЕЖД!

Внимавайте да не прищипете пръстите си с вратата. Използвайте инструмент. Дръжте пружинните шайби далеч от деца, те биха могли да ги погълнат. Шайбите са малки части.

Гумени блокове

Всяка врата има един гумен блок. Те функционират като пружини, за да облекчат удара, когато вратата се затваря.

Не изваждайте гумените блокове. Ако не са налични на вратите, вземете един от плика с аксесоари и го поставете в отвора на вратата.



Не изваждайте гумените блокове. Ако не са налични на вратите, вземете един от плика с аксесоари и го поставете в отвора на вратата.

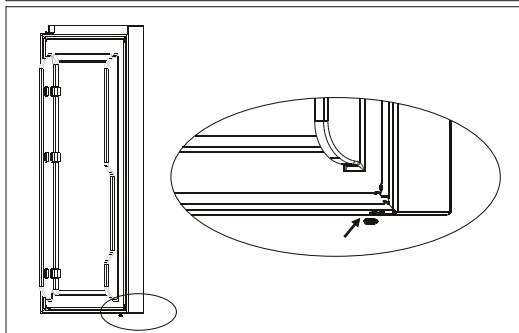
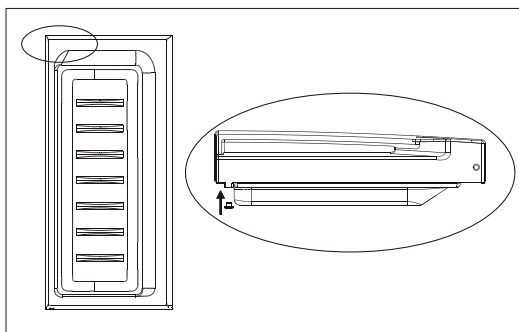

⚠ ПРЕДУПРЕЖД!

Дръжте гумените блокове далеч от деца, те биха могли да ги погълнат. Гумените блокове са малки части.

Позициониране:

Монтирайте този уред на място, където температурата на околната среда съответства на климатичния клас, посочен на табелката с технически данни на уреда: За хладилни уреди със следните климатични класове:

- Разширен диапазон за умерен климат (SN); този хладилен уред е предназначен за използване при температури на околната среда, вариращи от 10 °C до 32 °C (SN);
- Умерен температурен диапазон: този хладилен уред е предназначен за използване при температури на околната среда, вариращи от 16 °C до 32 °C (N);
- Субтропичен температурен диапазон: този хладилен уред е предназначен за използване при температури на околната среда, вариращи от 16 °C до 38 °C (ST);
- Тропичен температурен диапазон: този хладилен уред е предназначен за използване при температури на околната среда, вариращи от 16 °C до 43 °C (T);

Местоположение

Уредът трябва да бъде монтиран далеч от източници на топлина като радиатори, котли, пряка слънчева светлина и т.н. Уверете се, че въздухът може свободно да циркулира около задната част на хладилника. За да се осигури най-добра работа, ако уредът е разположен под окачен стенен модул, минималното

разстояние между горната част на корпуса и стенното тяло трябва да бъде най-малко 50 mm. В идеалния случай, обаче, уредът не трябва да бъде разположен под окачени стенни модули. Адекватното нивелиране се осигурява от едно или повече регулируеми крачета в основата на корпуса.

Този хладилен уред не е предназначен да се използва като вграден уред.

⚠ ПРЕДУПРЕЖДЕНИЕ!

Трябва да осигурите възможност за изключване на уреда от електрическата мрежа; Следователно щепселът трябва да бъде лесно достъпен след монтажа.

Електрическо свързване

Преди да включите уреда в мрежата, уверете се, че напрежението и честотата, показани на табелката с данни, съответстват на Вашето битово захранване. Този уред трябва да бъде заземен. The power supply cable plug is provided with a contact for this purpose. Ако битовият контакт не е заземен, свържете уреда към отделно заземяване в съответствие с действащите разпоредби; като се консултирате с квалифициран електротехник.

Производителят не носи никаква отговорност, ако не бъдат спазени горните превантивни мерки. Този уред отговаря на изискванията на ЕИО. Посоки на отваряне на вратата:

ЕЖЕДНЕВНА УПОТРЕБА

Първа употреба

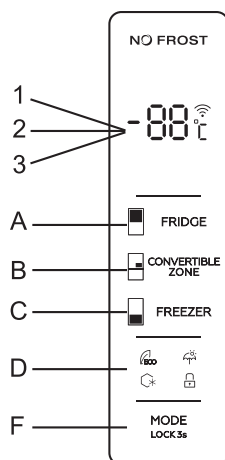

1.1 РАБОТА НА БУТОНИТЕ

- Настройка на температурата в хладилника
- Настройка на температурата в променливата зона
- Настройка на температурата във Фризера
- Настройване на режим (ECO, Holiday, Super freezing (ЕКО, Ваканция, супер замразяване))
- Настройка за заключване/отключване

1.2 СВЕТОДИОДЕН ДИСПЛЕЙ

- Температурата в хладилното отделение
- Температурата във фризерното отделение
- Температурата в променливото отделение

2.1 РАБОТНО СЪСТОЯНИЕ

- a. Контролният панел светва на 100% за 3 секунди, което означава, че работи точно според настройката (режим и температура), преди да се изключи. Системата ще се заключи автоматично 25 секунди след последната операция с бутон. След като бъде заключен, светлината на панела ще се изключи 120 секунди след последната операция с бутон.
- b. Температурата на хладилника/фризера/променливата зона ще се показва отделно при настройването на температурата на всяка зона.

2.2 ДИСПЛЕЙ

- 2.1.1 Контролният панел ще светне 2 минути, след като отворите вратата на хладилното или фризерното отделение. (възприема се един сигнал за врата едновременно).
- 2.1.2 Панелът ще светва при всяка операция с бутоните, като светлината ще изгасне 2 минути след последната операция.
- 2.1.3 Дисплеят по време на нормална работа
Дисплей за температурата в хладилното отделение Показва температурата на текущата настройка. Дисплей за температурата във фризерното отделение Показва температурата на текущата настройка. Дисплей за температурата в променливото отделение Показва температурата на текущата настройка.

3.0 ОБЯСНЕНИЕ НА БУТОНИТЕ

3.1 УПРАВЛЕНИЕ НА ТЕМПЕРАТУРАТА В ХЛАДИЛНОТО ОТДЕЛЕНИЕ

Управление на температурата в хладилното отделение:

Този бутон може да се използва както в User Defined режим (Дефиниран от потребителя режим), така и в режим Super (Супер). След като влезете в управлението на температурата на хладилното отделение, този бутон започва да мига. При последователно докосване на бутона температурата се променя в цикъла "2 °C, 3°C, 4°C, 5 °C, 6 °C, 7°C, 8°C", след което индикаторът мига в продължение на 5 секунди, което показва, че температура е зададена.

3.2 УПРАВЛЕНИЕ НА ТЕМПЕРАТУРАТА ВЪВ ФРИЗЕРНОТО ОТДЕЛЕНИЕ

Управление на температурата във фризерното отделение: Този бутон може да се използва в User Defined режим (Дефиниран от потребителя режим), така и в режим Holiday (Ваканция). След като влезете в управлението на температурата на фризерното отделение, бутонът започва да мига. При последователно докосване на бутона температурата се променя в цикъла "-14°C,-15°C,-16°C,-17°C,-18°C,-19°C,-20°C,-21°C,-22°C", след което индикаторът мига в продължение на 5 секунди, което показва, че температура е зададена.

3.3 УПРАВЛЕНИЕ НА ТЕМПЕРАТУРАТА В ПРОМЕНЛИВОТО ОТДЕЛЕНИЕ

Управление на температурата в променливото отделение:

Този бутон може да се използва в User Defined режим (Дефиниран от потребителя режим), така и в останалите режими. След като влезете в управлението на температурата на променливото отделение, този бутон започва да мига. При последователно докосване на бутона температурата се променя в цикъла "5°C,4°C,3°C,2°C,1°C,0°C,-1°C,-2°C,-3°C", след което индикаторът мига в продължение на 5 секунди, което показва, че температура е зададена.

3.4 РЕЖИМ/ ЗАКЛЮЧВАНЕ/ ОТКЛЮЧВАНЕ

- a. При последователно докосване на този бутон, режимът на работа на хладилника ще се променя в цикъла "ECO Mode-Holiday Mode-Super Mode-User Defined" (Режим ЕКО, режим Ваканция, режим Супер режим, режим, дефиниран от потребителя). Мигане в продължение на 5 секунди означава, че изборът на температура е зададен.
- b. Натиснете продължително, за да влезете/излезте от режим на заключване
 - Отключване: Натиснете за 3 секунди в режим Отключване, след прозвучаването на звуков сигнал, всички бутони ще бъдат заключени.
 - Заключване: Натиснете за 3 секунди в режим Заключване, след прозвучаването на звуков сигнал, всички бутони ще бъдат отключени.

3.5 Натискане на бутоните

След всяко натискане на бутон, прозвучава кратък звуков сигнал Всички бутони ще бъдат активни само в режим Отключване

3.6 ФУНКЦИЯ ЗАКЛЮЧВАНЕ

Ако не бъде извършена никаква операция с бутоните в рамките на 25 секунди, това ще заключи автоматично дисплея.

3.7 Режим ECO (ЕКО):

Натиснете бутона за режим, за да изберете режим ECO, след 5 секунди мигане, иконата за режим ECO остава да свети постоянно. В режим ECO, температурата е фиксирана на 6°C в хладилното отделение и на -16°C във фризер, бутонът "Freezer" & "Fridge" (фризер и хладилник) е неактивна, докато иконата ECO ще мига три, като прозвучава звуков сигнал.

Температурата в променливото отделение може да се регулира свободно чрез настройката на температурата на променливата зона.

3.8 РЕЖИМ HOLIDAY (Ваканция)

Натиснете бутона за режим, за да изберете режим Holiday (Ваканция), след 5 секунди мигане, иконата за режим Holiday (Ваканция) остава да свети постоянно, влизайки в режим Holiday (Ваканция).

В този режим температурата е фиксирана на 17°C в хладилното отделение, бутонът "fridge" (хладилник) е неактивна, докато иконата Holiday (Ваканция) ще мига три, като прозвучава звуков сигнал.

Температурата във фризерното и променливото отделение може да се регулира свободно.

Деактивиране на режим Holiday (Ваканция):

Изберете съответния режим, ще излезете от режим Holiday (Ваканция) след 5 секунди, като уредът ще влезе в избрания режим.

3.9 Режим SUPER FREEZING (бързо замразяване):

Изберете режим, след 5 секунди мигане, съответната икона остава да свети постоянно, влизайки в режим Freezing (Замразяване). Режим Freezing (Замразяване):

В този режим температурата във фризерното отделение е фиксирана на -25°C, бутонът "freezer" (фризер) е неактивна, докато иконата за фризера ще мига три, като прозвучава звуков сигнал.

Температурата в хладилното и променливото отделение може да се регулира свободно.

Излизане от режим Freezing (Замразяване):

изпълнява се при следните условия.

- ръчно излизане от режим режим Freezing (Замразяване).

- период на замразяване повече от 50 часа

Режимът остава същият, който е бил преди да влезете в режим на супер замразяване.

4.1 АЛАРМА ЗА ОТВОРЕНА ВРАТА

Ако вратата на хладилника (горната) бъде задържана отворена за 60 секунди, периодично ще се активира аларма, докато вратата бъде затворена.

Многотемпературна зона

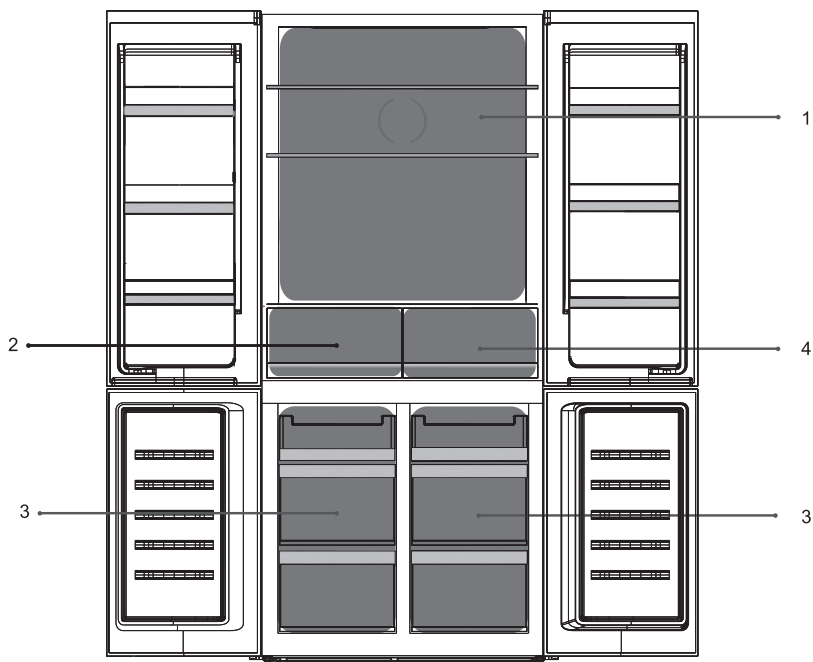

1. Температура в хладилника $2^{\circ}\text{C}\sim 8^{\circ}\text{C}$
Управлява се от операцияния панел на дисплея
2. Температура в отделението за свежи плодове и зеленчуци $2^{\circ}\text{C}\sim 8^{\circ}\text{C}$
3. Температура във фризера $-22^{\circ}\text{C}\sim -14^{\circ}\text{C}$ Управлява се от операцияния панел на дисплея
4. Температура в променливото отделение $-3^{\circ}\text{C}\sim 5^{\circ}\text{C}$ Управлява се от операцияния панел на дисплея

Първа употреба

Почистване на вътрешността на уреда

Преди да използвате уреда за първи път, почистете вътрешността и всички вътрешни елементи с хладка вода и неутрален сапун, за да премахнете типичната миризма на нов уред и след това го изсушете старателно.

Важно! Не използвайте препарати или абразивни агенти, тъй като те могат да повредят покритието.

Ежедневна употреба

Подредете различните видове храни в различни секции, съгласно данните в следващата таблица.

Хладилни отделения	Вид храна
Врата или рафтовете на вратите на хладилното отделение	<ul style="list-style-type: none"> Храни с естествени консерванти, като конфитюри, сокове, напитки, подправки. Не съхранявайте нетрайни храни.
Зона за свежи продукти	<ul style="list-style-type: none"> Флодовете, билките и зеленчуците трябва да се поставят отделно в отделението за съхранение на плодове и зеленчуци. Не съхранявайте банани, лук, картофи, чесън в хладилника.
Рафтове на хладилника	<ul style="list-style-type: none"> Млечни продукти, яйца, сладкиши, паста, пица Храни, които не се нуждаят от готвене, като готови за консумация храни, деликатесни меса, остатъци от храна.
Устройство за LTC стерилизиране	<ul style="list-style-type: none"> Функция за стерилизация с нискотемпературен катализатор (LTC). Пречиствател на въздуха, който филтрира замърсителите
Метален въздуховод	<ul style="list-style-type: none"> Podobreniyat metalen kanal pozvoljava prevůzkhodnen vůzdushen potok i provezhdane na temperatura v tseliya khladilnik za po-bůrzo i po-ravnomerno okhlazhdane.
Променливо отделение	<ul style="list-style-type: none"> 3°C~5°C: пресни плодове, зеленчуци. 0°C~2°C: напитки, бира, червено вино, деликатни напитки. -3°C~-1°C: охлаждане на храни за краткосрочно съхранение, като сурово месо, риба, морски дарове, кнедли.
Фризерно отделение	<ul style="list-style-type: none"> Храни, които се съхраняват за дълъг период от време. Морски дарове, риба, месо, кнедли, замразени печени изделия.

Препоръка за температурни настройки

Температура на околната	Настройка на
Лято (Над 38°C)	Температура на 2°C
	Температура на -20°C
Норма	Температура на 4°C
	Температура на -18°C
Зима (Под 16°C)	Температура на 5°C
	Температура на -18°C

Горната информация дава на потребителите препоръка за настройка на температурата. Настройката на температурата в променливата зона зависи от преобладаващата храна.

Въздействие върху съхранението на храните

- При Препоръчителната настройка най-доброто време за съхранение в хладилника е не повече от 3 дни.
- При Препоръчителната настройка най-доброто време за съхранение във фризера е не повече от 1 месец.
- Най-доброто време за съхранение може да намалее при други температурни настройки.

Замразяване на прясна храна

- Фризерното отделение е подходящо за замразяване на пресни храни и съхранение на замразени и дълбоко замразени храни за по-дълъг период от време.
- Поставете прясната храна, която трябва да бъде замразена, в долното отделение.
- Максималното количество храна, което може да бъде замразено за 24 часа, е посочено на табелката с данни.
- Процесът на замразяване продължава 24 часа: през този период не добавяйте повече храна, която да бъде замразена.

Съхранение на замразена храна

При първо пускане в експлоатация или след дълъг период, в който уредът не е бил използван. Преди да поставите храната, уредът трябва да работи най-малко 2 часа на зададени най-високи стойности.

Важно! В случай на случайно размразяване, например при изключване на електрозахранването за по-дълъг период от този, показан в таблицата с технически характеристики в "rising time" (време за достигане на режим на работа), размразената храна трябва да се консумира бързо или да се обработи термично незабавно и след това да се замрази отново (след приготвяне)

Размразяване

Дълбоко замразените или замразени храни, преди да бъдат използвани, могат да се размразят в хладилното отделение или при стайна температура, в зависимост от времето, налично за тази операция. Малки разфасовки може дори да се готвят все още замразени, директно извадени от фризера. В този случай приготвянето на храна отнема повече време.

Ледени кубчета

Този уред може да бъде оборудван с една или повече формички за лед за производство на ледени кубчета.

Акcesoари

Подвижни рафтове

Стените на хладилника имат серия от жлебове, така че рафтовете да могат да бъдат разположени по желание.

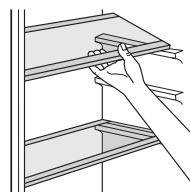

Позициониране на рафтовете на вратата

С цел съхраняване на контейнери с храна с различни размери, рафтовете на вратите могат да бъдат поставени на различни височини. За да ги регулирате, направете следното: степенно издърпайте рафта по посока на стрелките, докато се освободи, след което преместете, както е необходимо.

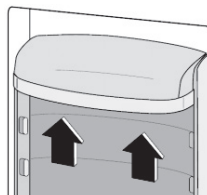

Полезни съвети

За да ви помогнем да се възползвате максимално от процеса на замразяване, Ви предлагаме няколко важни съвета:

- Максималното количество храна, което може да бъде замразено за 24 часа, е посочено на табелката с данни;
- процесът на замразяване отнема 24 часа. В това време не трябва да се добавя допълнително храна, които да бъдат замразени;
- замразявайте само качествена, прясна и напълно почистена храна;
- храната трябва да бъде разделена на по-малки порции, за да се позволи по-бързо и пълно замразяване, така че впоследствие да се размрази само необходимото количество;
- увийте храната в алуминиево фолио или полиетилен и се уверете, че пакетите са херметически затворени;
- не позволявайте на прясна, незамразена храна да се допира до вече замразена храна, този начин се избягва повишаване на температурата на последната;
- нискомаслената храна се съхранява по-добре и по-дълго от мазната; солта намалява срока на годност на съхраняваната храна;
- ако кубчета лед се използват веднага след изваждането им от фризера, те могат да причинят измръзване на кожата;
- препоръчително е да отбележите датата на замразяване на всяка отделна опаковка,
- препоръчително е да отбелязвате датата на замразяване на всяка отделна опаковка, за да можете да следите времето за съхранение.

Съвети за охлаждане на прясна храна

За да получите най-добър резултат:

- Не съхранявайте в хладилника гореща храна или течности, които се изпаряват
- Покривайте или увийте храната, особено ако има силна миризма
- Отнася се за всички видове храни: увийте в полиетиленови торбички и поставете на стъклените рафтове над чекмеджето за зеленчуци.
- От съображения за безопасност съхранявайте храната по този начин най-много за един или два дни.
- Готвени храни, студени ястия и т.н ...: те трябва да бъдат покрити и могат да бъдат поставени на всеки рафт.
- Плодове и зеленчуци: трябва да се измият старателно и да се съхраняват в чекмеджета, предназначени за това.
- Масло и сирене: те трябва да се поставят в специални херметически затворени контейнери или да се опаковат в алуминиево фолио или полиетиленови торбички, като въздухът се отстрани в доколкото е възможно.
- Бутилки с мляко: те трябва да имат капачка и да се съхраняват на рафтовете на вратата.
- Банани, картофи, лук и чесън, ако не са опаковани, не трябва да се съхраняват в хладилника.

Почистване

По хигиенни причини вътрешността на уреда, включително вътрешните елементи, трябва да се почистват редовно.

ВНИМАНИЕ!

Уредът не трябва да е свързан към електрическата мрежа по време на почистване. Опасност от токов удар! Преди почистване изключете уреда и изключете захранването или изключете прекъсвача или предпазителя. Никога не почиствайте уреда с парочистачка. Влагата може да се натрупва в електрическите компоненти, опасност от токов удар! Горещите пари могат да доведат до повреда на пластмасовите части. Уредът трябва да бъде подсушен, преди да бъде пуснат обратно в експлоатация.

Важно! Етеричните масла и органичните разтворители могат да корозират пластмасови части, например лимонен сок или сок от портокалова кора, карбоксилна киселина или почистващ препарат, който съдържа оцетна киселина.

- Не допускате такива вещества да влизат в контакт с частите на уреда.

- Не използвайте абразивни почистващи препарати.
- Извадете храната от фризера. Съхранявайте храната на хладно място и я покрийте добре.
- Изключете уреда и изключете захранването или изключете прекъсвача или предпазителя.
- Почиствайте уреда и вътрешните елементи с кърпа и хладка вода. След почистване изплакнете с чиста вода и подсушете с кърпа.
- След като всичко изсъхне, отново включете уреда.

Описание на размразяването (незамръзващ)

Това е напълно по frost (незамръзващ) хладилник-фризер, който ще се размразява автоматично.

ОТСТРАНЯВАНЕ НА НЕИЗПРАВНОСТИ

! ВНИМАНИЕ!

Преди да пристъпите към отстраняване на неизправности, изключете захранването. Само квалифициран електротехник или компетентно лице трябва да извършва отстраняване на неизправности, които не са описани в това ръководство.

ВАЖНО! Има определени звуци, които уредът издава при нормална употреба (компресор, циркулация на хладилния агент).

Проблем	Възможна причина	Решение
Уредът не работи	Захранващият щепсел не е включен или е разхлабен	Поставете щепсела.
	Предпазителят е изгорял или е дефектен	Проверете предпазителя, сменете го, ако е необходимо.
	Контактът е дефектен	Неизправностите в контактите трябва да бъдат отстранени от електротехник.
Уредът замразява или охлажда твърде много	Температурата е настроена твърде ниско или уредът работи в режими SUPER.	Временно настройте регулатора на температурата на по-високи температурни стойности.
Храната не е достатъчно замразена.	Температурата не е зададена правилно.	Вижте раздела за първоначална настройка на температурата в раздел Настройки.
	Вратата е била отворена дълго време.	Дръжте вратата отворена само колкото е необходимо.
	През последните 24 часа в устройството е поставено голямо количество топла храна.	Временно настройте регулатора на температурата на по-високи температурни стойности.
	Уредът е близо до източник на топлина.	Моля, вижте раздела за местоположение и монтаж.
Силно натрупване на лед върху уплътнението на вратата.	Уплътнението на вратата не е херметично.	Внимателно загрейте замразената част на уплътнението на вратата със сешоар (настроен на студено). В същото време регулирайте нагрятата част от гумата на вратата с ръка, така че да прилегне правилно.

Необичайни шумове	Уредът не е нивелиран	Регулирайте нивелиращите крачета отново.
	Уредът се допира до стената или други предмети.	Преместете леко уреда.
	Компонент, като например тръбите на гърба на хладилника докосва други части на уреда или стената.	Ако е необходимо, внимателно огънете съответната част.
Вода на пода	Отворът за източване на вода е блокиран.	Вижте раздел Почистване и поддръжка

Ако неизправността възникне отново, свържете се със сервизния център. Тази информация е необходима, за да Ви помогне възможно най-бързо и възможно най- правилно. Въведете необходимите данни тук, съгласно табелката с данни.

Опазване на околната среда

 Този уред не съдържа газове, които могат да навредят на озоновия слой, нито в охладителната система, нито в изолационните материали. Уредът не трябва да се изхвърля с битови отпадъци или градския боклук. Изолационната пяна съдържа запалими газове: устройството трябва да се отстранява от употреба в съответствие с разпоредбите за този тип уреди, които можете да получите от местните власти. Избягвайте да нарушавате целостта на охлаждащата част, особено частта на топлообменника. Материалите, използвани в този уред, могат да бъдат рециклирани, ако са маркирани със символа за рециклиране ♻️.

 Символът върху уреда или върху опаковката показва, че този уред не може да бъде третиран като битов отпадък. Вместо това трябва да бъде отнесен до подходящия пункт за събиране, който рециклира използвано електрическо и електронно оборудване. Уверявайки се, че този уред е правилно отстранен от употреба, ще помогнете за предотвратяване на потенциални негативни последици за околната среда и човешкото здраве, които в противен случай биха могли да бъдат причинени от неподходящо боравене с този продукт. За повече подробности относно рециклирането на този продукт, моля, свържете се с местната гражданска служба, местната организация за отстраняване от употреба на битови отпадъци или магазина, от който сте закупили продукта.

Опаковъчен материал

Материалите, маркирани с този символ, могат да бъдат рециклирани. Изхвърлете опаковката в подходящ контейнер за събиране на отпадъци за рециклиране.

Отстраняване на уреда от употреба

1. Изключете щепсела от контакта.
2. Отрежете охранващия кабел и го изхвърлете.



ПРЕДУПРЕЖДЕНИЕ!

По време на употреба, обслужване и отстраняване на уреда от употреба, моля, обърнете внимание на символът, подобен на този, показан на илюстрацията вляво, който е разположен на задната част на уреда (задния панел или компресора) и е с жълт или оранжев цвят.

Този символ е символ за опасност от пожар. В тръбите за хладилен агент и в компресора има запалими материали. Моля, пазете устройството далеч от източници на запалване по време на употреба, обслужване и изхвърляне.

Продуктов информационен лист

ДЕЛЕГИРАН РЕГЛАМЕНТ (ЕС) 2019/2016 НА КОМИСИЯТА по отношение на енергийното етикетирание на хладилни уреди

Име или търговска марка на доставчика: Tesla

Адрес на доставчика: Tesla Electronics, Litjaska 47, 1000 Ljubljana, SI

Идентификатор на модела: RM4700FHBE

Тип хладилен уред:

Уред с ниско ниво на шума:	Не	Тип конструкция:	свободностоящ
Охладител за вино:	Не	Други хладилни уреди:	Да

Общи параметри на продукта:

Параметър	Стойност	Параметър	Стойност	
Общи размери (милиметри)	Височина	1 800	Общ обем (dm ³ или l)	466
	Ширина	795		
	Дълбочина	735		
ИЕЕ	98	Клас на енергийна ефективност	Е	
Излъчван въздушен шум (dB(A) при нулево ниво 1 pW)	39	Клас по излъчван въздушен шум	С	
Годишна консумация на енергия (kWh/год.)	298	Климатичен клас:	разширен умерен, умерен, субтропичен, тропичен	
Минимална околна температура (°C), за която хладилният уред е подходящ	10	Максимална околна температура (°C), за която хладилният уред е подходящ	43	
Зимни настройки	Не			

Параметри на отделението:

Тип отделение	Параметри и стойности на отделението			
	Обем на отделението (dm ³ или l)	Препоръчителна температура за оптимално съхранение на хранителните продукти (°C) Тези настройки не трябва да	Капацитет на замразяване (kg/24h)	Defrosting type (auto-defrost=A, manual defrost=M)

			противо- речат на условията за съхране- ние, опре- делени в таблица 3 от прило- жение IV		
Трайни продукти	Не	-	-	-	-
Съхранение на вино	Не	-	-	-	-
Зимник	Не	-	-	-	-
Пресни храни	Да	273,0	4	-	A
Лесно развалящи се храни	Не	-	-	-	-
0 звезди или ледоге- нератор	Не	-	-	-	-
1 звезди	Не	-	-	-	-
2 звезди	Не	-	-	-	-
3 звезди	Не	-	-	-	-
4 звезди	Да	173,0	-18	13,0	A
Секция 2 звезди	Не	-	-	-	-
Отделение с промен- лива температура	-	-	-	-	-
За отделения 4 звезди					
Функция за бързо замразяване			Не		
Параметри на светлинния източник:					
Тип на светлинния източник			LED		
Клас на енергийна ефективност			-		
Минимален срок на гаранцията, предложена от доставчика: 24 месеци					
Допълнителна информация:					
Връзка към уебсайта на производителя, където се намира информацията по точка 4, буква а) от приложение към Регламент (ЕС) 2019/2019 на Комисията: tesla.info					

ΠΛΗΡΟΦΟΡΙΕΣ ΓΙΑ ΤΗΝ ΑΣΦΑΛΕΙΑ

Για την ασφάλειά σας και προκειμένου να διασφαλιστεί η ορθή χρήση, πριν από την εγκατάσταση και την πρώτη χρήση της συσκευής διαβάστε προσεκτικά το παρόν εγχειρίδιο χρήσης, συμπεριλαμβανομένων των συμβουλών και προειδοποιήσεων που περιλαμβάνονται σε αυτό. Προκειμένου να αποφεύγονται περιττά λάθη και ατυχήματα, είναι σημαντικό να διασφαλίσετε ότι όλα τα άτομα που χρησιμοποιούν τη συσκευή είναι πλήρως εξοικειωμένα με τη λειτουργία και τα χαρακτηριστικά ασφαλείας της. Φυλάξτε αυτές τις οδηγίες και βεβαιωθείτε ότι συνοδεύουν τη συσκευή σε περίπτωση μετακίνησης ή πώλησής της, ούτως ώστε όλοι όσοι θα τη χρησιμοποιούν καθ' όλη τη διάρκεια του κύκλου ζωής της να ενημερώνονται σωστά για τη χρήση και την ασφαλή λειτουργία της.

Για τη διασφάλιση της ζωής και της περιουσίας, τηρείτε τις προφυλάξεις που περιέχονται σε αυτές τις οδηγίες χρήσης, καθώς ο κατασκευαστής δεν φέρει ευθύνη για ζημιές που ενδέχεται να προκληθούν λόγω παράλειψης.

Ασφάλεια παιδιών και ευάλωτων ατόμων

- Αυτή η συσκευή μπορεί να χρησιμοποιείται από παιδιά ηλικίας 8 ετών και άνω και από άτομα με μειωμένες σωματικές, αισθητηριακές ή διανοητικές ικανότητες ή έλλειψη πείρας και γνώσης, εφόσον επιβλέπονται ή έχουν λάβει οδηγίες για την ασφαλή χρήση της συσκευής και έχουν κατανοήσει τους κινδύνους που υπάρχουν.
- Η τοποθέτηση και η αφαίρεση τροφίμων σε/από αυτή τη συσκευή επιτρέπεται από παιδιά ηλικίας από 3 έως 8 ετών.
- Τα παιδιά θα πρέπει να επιβλέπονται, ώστε να διασφαλίζεται ότι δεν παίζουν με τη συσκευή.
- Οι εργασίες καθαρισμού και συντήρησης από τον χρήστη δεν θα πρέπει να πραγματοποιούνται από παιδιά, εκτός εάν είναι ηλικίας 8 ετών και άνω και βρίσκονται υπό επίβλεψη.
- Κρατήστε όλα τα υλικά συσκευασίας μακριά από παιδιά.

Υπάρχει κίνδυνος ασφυξίας.

- Για να απορρίψετε τη συσκευή, βγάλτε το φιν από την πρίζα, κόψτε το καλώδιο σύνδεσης (όσο πιο κοντά στη συσκευή μπορείτε) και αφαιρέστε την πόρτα για να αποτρέψετε τυχόν ηλεκτροπληξία ή εγκλωβισμό παιδιών που μπορεί να παίξουν με αυτή.
- Εάν αυτή η συσκευή διαθέτει μαγνητικό λάστιχο στεγανοποίησης στην πόρτα και πρόκειται να αντικαταστήσει παλαιότερη συσκευή που διαθέτει κλειδαριά με ελατήριο (μάνδαλο) στην πόρτα ή το καπάκι, φροντίστε να αχρηστεύσετε την κλειδαριά με ελατήριο προτού απορρίψετε την παλιά συσκευή. Με αυτόν τον τρόπο θα αποτραπεί ο θανάσιμος εγκλωβισμός κάποιου παιδιού.

Γενική ασφάλεια

Διατηρήστε ελεύθερες τις οπές εξαερισμού που βρίσκονται στο περίβλημα της συσκευής ή στο ενσωματωμένο πλαίσιο αυτής απομακρύνοντας τυχόν εμπόδια.

Μη χρησιμοποιείτε μηχανικές συσκευές ή οποιαδήποτε άλλα μέσα για να επιταχύνετε τη διαδικασία απόψυξης, εκτός από αυτά που συνιστώνται από τον κατασκευαστή.

Μην προκαλείτε ζημιά στο κύκλωμα ψυκτικού υγρού.

Μη χρησιμοποιείτε άλλες ηλεκτρικές συσκευές (όπως παγωτομηχανές) μέσα σε ψυκτικές συσκευές, εκτός εάν έχουν εγκριθεί για τον σκοπό αυτό από τον κατασκευαστή.

Μην αγγίζετε τη λάμπα εάν έχει ανάψει για μεγάλο χρονικό διάστημα, επειδή μπορεί να είναι πολύ ζεστή.¹ Κατά την τοποθέτηση της συσκευής, βεβαιωθείτε ότι το καλώδιο ρεύματος δεν έχει εγκλωβιστεί και δεν έχει υποστεί ζημιά.

Μην τοποθετείτε φορητά πολύπριζα ή φορητά τροφοδοτικά στο πίσω μέρος της συσκευής.

- Μην αποθηκεύετε εκρηκτικές ουσίες, όπως δοχεία αεροζόλ με εύφλεκτο προωθητικό, σε αυτήν τη συσκευή.

- Το κύκλωμα ψυκτικού της συσκευής περιέχει το ψυκτικό ισοβουτένιο (R600a), ένα φυσικό αέριο με υψηλό επίπεδο περιβαλλοντικής συμβατότητας, το οποίο όμως είναι εύφλεκτο.
- Κατά τη μεταφορά και εγκατάσταση της συσκευής, βεβαιωθείτε ότι κανένα από τα εξαρτήματα του κυκλώματος ψυκτικού υγρού δεν έχει υποστεί ζημιά.
 - αποφύγετε τις γυμνές φλόγες και τις πηγές ανάφλεξης
 - αερίζετε σχολαστικά τον χώρο όπου βρίσκεται η συσκευή
- Είναι επικίνδυνο να αλλάζετε τα χαρακτηριστικά ή να τροποποιείτε αυτό το προϊόν με οποιονδήποτε τρόπο. Τυχόν ζημιά στο καλώδιο μπορεί να προκαλέσει βραχυκύκλωμα, πυρκαγιά ή/και ηλεκτροπληξία.
- Αυτή η συσκευή προορίζεται για χρήση σε οικιακές και παρόμοιες εφαρμογές όπως
 - χώροι κουζίνας προσωπικού σε καταστήματα, γραφεία και άλλους χώρους εργασίας
 - αγροικίες και από πελάτες σε ξενοδοχεία, μοτέλ και άλλους χώρους διαμονής·
 - χώροι καταλυμάτων με πρωινό·
 - τροφοδοσία και παρόμοιες εφαρμογές μη λιανικής πώλησης.

Τυχόν ηλεκτρικά εξαρτήματα (φίς, καλώδιο τροφοδοσίας, συμπιεστής κ.λπ.) πρέπει να αντικαθίστανται από πιστοποιημένο αντιπρόσωπο σέρβις ή ειδικευμένο προσωπικό σέρβις.

Ο λαμπτήρας που παρέχεται με αυτήν τη συσκευή είναι «λαμπτήρας ειδικής χρήσης» που μπορεί να χρησιμοποιηθεί μόνο με την παρεχόμενη συσκευή. Αυτή η «λάμπα ειδικής χρήσης» δεν μπορεί να χρησιμοποιηθεί για οικιακό φωτισμό.¹

- Το καλώδιο τροφοδοσίας δεν πρέπει να επιμηκυνθεί.
- Φροντίστε ώστε το φίς του καλωδίου τροφοδοσίας να μη

συνθλίβεται και να μη φθείρεται από το πίσω μέρος της συσκευής. Σε περίπτωση σύνθλιψης ή φθοράς του φινιρίσματος μπορεί να προκληθεί υπερθέρμανση ή πυρκαγιά.

- Βεβαιωθείτε ότι έχετε πρόσβαση στο φινιρίσμα του καλωδίου τροφοδοσίας της συσκευής.
- Μην τραβάτε το καλώδιο τροφοδοσίας.
- Εάν η πρίζα είναι χαλαρή, μην εισαγάγετε το φινιρίσμα σε αυτή. Υπάρχει κίνδυνος ηλεκτροπληξίας ή πυρκαγιάς.
- Δεν πρέπει να χρησιμοποιείτε τη συσκευή χωρίς τη λάμπα.
- Αυτή η συσκευή είναι βαριά. Πρέπει να προσέχετε κατά τη μεταφορά της.
- Να μην αφαιρείτε ούτε να αγγίζετε αντικείμενα από το διαμέρισμα κατάψυξης εάν τα χέρια σας είναι υγρά/βρεγμένα, καθώς μπορεί να προκληθούν εκδορές ή κρυοπαγήματα στο δέρμα.
- Αποφύγετε την παρατεταμένη άμεση έκθεση της συσκευής στο ηλιακό φως.

Καθημερινή χρήση

- Μην τοποθετείτε καυτά αντικείμενα στα πλαστικά μέρη της συσκευής.
- Τοποθετείτε τα τρόφιμα έτσι ώστε να μην έρχονται σε άμεση επαφή με το πίσω τοίχωμα.
- Κατεψυγμένα τρόφιμα που έχουν αποψυχθεί δεν πρέπει να επαναψύχονται.²
- Αποθηκεύετε τα προσυσκευασμένα κατεψυγμένα τρόφιμα σύμφωνα με τις οδηγίες του παρασκευαστή κατεψυγμένων τροφίμων.²
- Οι συστάσεις του κατασκευαστή της συσκευής σχετικά με την αποθήκευση θα πρέπει να τηρούνται αυστηρά. Ανατρέξτε στις σχετικές οδηγίες.
- Μην τοποθετείτε ανθρακούχα ή αεριούχα ποτά στο διαμέρισμα της κατάψυξης καθώς αναπτύσσεται πίεση στον

περιέκτη, η οποία μπορεί να προκαλέσει έκρηξη και κατ' επέκταση ζημιά στη συσκευή.²

- Οι γρανίτες μπορούν να προκαλέσουν κρουπαγήματα εάν καταναλωθούν απευθείας από την κατάψυξη.²

Για να αποφύγετε τη μόλυνση των τροφίμων, παρακαλείσθε να ακολουθείτε τις παρακάτω οδηγίες.

- Το άνοιγμα της πόρτας για πολλή ώρα μπορεί να προκαλέσει σημαντική αύξηση της θερμοκρασίας στα διαμερίσματα της συσκευής.
- Καθαρίζετε τακτικά τις επιφάνειες που μπορούν να έρθουν σε επαφή με τα τρόφιμα και τα προσβάσιμα συστήματα αποστράγγισης.
- Καθαρίζετε τα δοχεία νερού εάν δεν έχουν χρησιμοποιηθεί για 48 ώρες. Ξεπλύνετε το σύστημα νερού που είναι συνδεδεμένο σε παροχή νερού εάν δεν έχει αντληθεί νερό για 5 ημέρες.
- Φυλάσσετε το ωμό κρέας και τα ωμά ψάρια σε κατάλληλα δοχεία στο ψυγείο, ώστε να μην έρχονται σε επαφή με άλλα τρόφιμα ούτε να στάζουν πάνω σε αυτά.
- Τα διαμερίσματα κατάψυξης δύο αστέρων (εφόσον η συσκευή διαθέτει) ενδείκνυνται για την αποθήκευση προκατεψυγμένων τροφίμων, την αποθήκευση ή παρασκευή παγωτού και την παρασκευή παγοκύβων.
- Τα διαμερίσματα ενός, δύο και τριών αστέρων (εφόσον η συσκευή διαθέτει) δεν είναι κατάλληλα για την κατάψυξη φρέσκων τροφίμων.
- Εάν η συσκευή παραμείνει κενή για μεγάλα χρονικά διαστήματα, απενεργοποιήστε την, κάντε απόψυξη, καθαρίστε την, στεγνώστε την και αφήστε την πόρτα ανοιχτή, ώστε να αποτρέψετε την ανάπτυξη μυκήτων στο εσωτερικό της.

Φροντίδα και καθαρισμός

- Πριν από τη συντήρηση, απενεργοποιήστε τη συσκευή και αποσυνδέστε το καλώδιο τροφοδοσίας από την πρίζα.

- Μην καθαρίζετε τη συσκευή με μεταλλικά αντικείμενα.
- Μη χρησιμοποιείτε αιχμηρά αντικείμενα για την αφαίρεση πάγου από τη συσκευή. Χρησιμοποιήστε ένα πλαστικό ξέστρο.²
- Εξετάστε προσεκτικά τη σωλήνωση αποστράγγισης του ψυγείου για αποψυγμένο νερό. Εάν είναι απαραίτητο, καθαρίστε τη σωλήνωση αποστράγγισης. Σε περίπτωση έμφραξης της σωλήνωσης αποστράγγισης, θα συγκεντρωθεί νερό στο κάτω μέρος της συσκευής.³

Εγκατάσταση

- Για την ηλεκτρική σύνδεση, ακολουθήστε προσεκτικά τις οδηγίες που δίνονται στις σχετικές παραγράφους.
- Αφαιρέστε τη συσκευή από τη συσκευασία και ελέγξτε την για τυχόν ζημιές.
- Μη συνδέετε τη συσκευή αν φέρει ζημιές. Αναφέρετε αμέσως πιθανές ζημιές στο κατάστημα από το οποίο την αγοράσατε. Σε αυτήν την περίπτωση, φυλάξτε τη συσκευασία.
- Συνιστάται να περιμένετε τουλάχιστον τέσσερις ώρες προτού συνδέσετε τη συσκευή, μέχρι το λάδι να επιστρέψει στον συμπιεστή.
- Πρέπει να υπάρχει επαρκής κυκλοφορία αέρα γύρω από τη συσκευή, ειδάλλως προκαλείται υπερθέρμανση. Προκειμένου να εξασφαλιστεί ο επαρκής αερισμός της συσκευής, ακολουθήστε τις οδηγίες που σχετίζονται με την εγκατάσταση.
- Εφόσον είναι δυνατό, τα διαχωριστικά στηρίγματα του προϊόντος θα πρέπει να τοποθετούνται σε τοίχο προκειμένου να αποφευχθεί η επαφή ή το κράτημα μερών της συσκευής (συμπιεστή, συμπυκνωτή) και να προληφθεί πιθανό έγκαυμα.
- Η συσκευή δεν πρέπει να τοποθετείται κοντά σε θερμαντικά σώματα ή κουζίνες.

- Βεβαιωθείτε ότι το φιντ του καλωδίου τροφοδοσίας είναι προσβάσιμο μετά την εγκατάσταση της συσκευής.

Σέρβις

- Τυχόν ηλεκτρολογικές εργασίες που απαιτούνται κατά το σέρβις της συσκευής θα πρέπει να εκτελούνται από ειδικευμένο ηλεκτρολόγο ή αρμόδιο πρόσωπο.
- Το σέρβις αυτού του προϊόντος πρέπει να εκτελείται από εξουσιοδοτημένο Κέντρο Σέρβις και να χρησιμοποιούνται μόνο γνήσια ανταλλακτικά.

Εξοικονόμηση ενέργειας

- Μην τοποθετείτε καυτό φαγητό στη συσκευή.
- Μην στοιβάζετε τα τρόφιμα κοντά το ένα στο άλλο, καθώς με αυτόν τον τρόπο εμποδίζεται η κυκλοφορία του αέρα.
- Βεβαιωθείτε ότι τα τρόφιμα δεν αγγίζουν το πίσω μέρος του(των) διαμερίσματος(-ων).
- Σε περίπτωση διακοπής ρεύματος, μην ανοίγετε την(τις) πόρτα(-ες).
- Μην ανοίγετε την(τις) πόρτα(-ες) συχνά.
- Μην κρατάτε την(τις) πόρτα(-ες) ανοιχτή(-ές) για πολύ μεγάλο χρονικό διάστημα.
- Μην ρυθμίζετε τον θερμοστάτη σε υπερβολικά χαμηλές θερμοκρασίες.
- Όλα τα εξαρτήματα, όπως συρτάρια και ράφια πόρτας, θα πρέπει να παραμένουν στη θέση τους προκειμένου να καταναλώνεται λιγότερη ενέργεια.

¹ Εάν ο θάλαμος διαθέτει φωτισμό.

² Εάν υπάρχει διαμέρισμα κατάψυξης.

³ Εάν υπάρχει διαμέρισμα αποθήκευσης φρέσκων τροφίμων.

ΕΠΙΣΚΟΠΗΣΗ

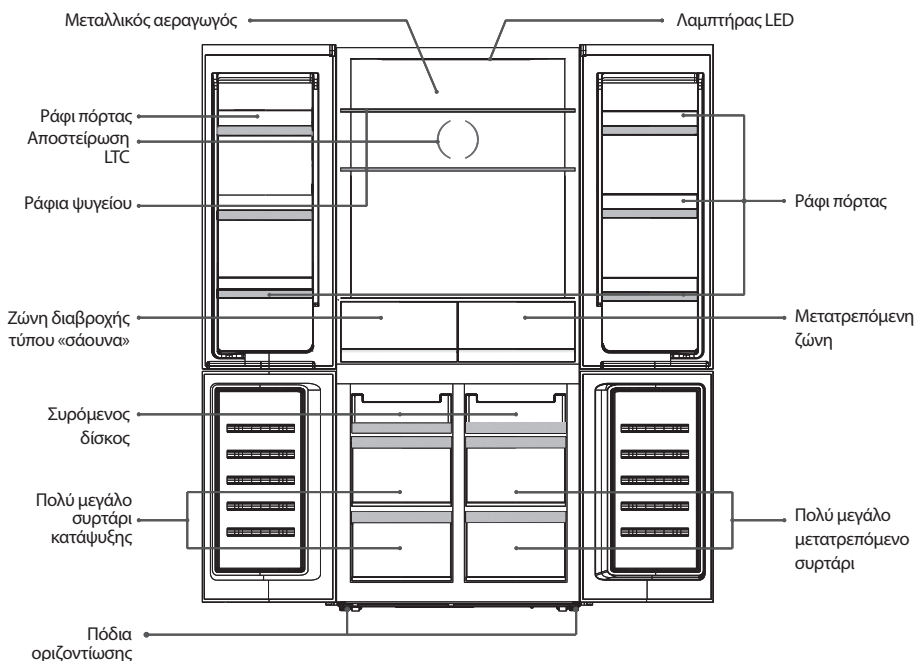

Σημείωση: Η εικόνα παρέχεται μόνο για αναφορά.

ΕΓΚΑΤΑΣΤΑΣΗ

Απαιτούμενος χώρος

- Εξασφαλίστε αρκετό χώρο ώστε η πόρτα να μπορεί να ανοίξει.

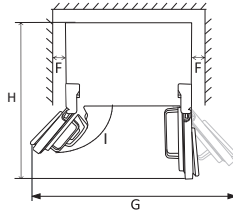
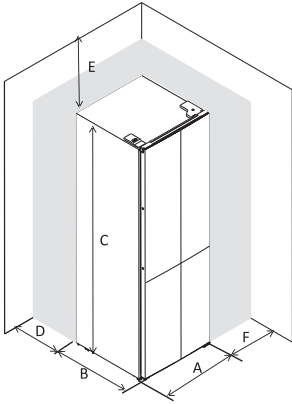

A	790
B	740
C	1800
D	ελάχ.=50
E	ελάχ.=50
F	ελάχ.=50
G	1580
H	1530
I	135°

Οριζόντιωση της συσκευής

Για να γίνει αυτό, ρυθμίστε τα δύο πόδια οριζόντιωσης στο μπροστινό μέρος της μονάδας.

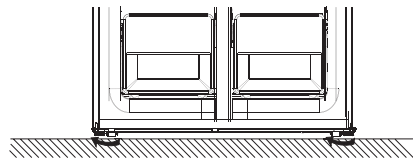

- Οριζοντίωση και στερέωση το ψυγείο ρυθμίζοντας τα πόδια
- Γυρίστε τα πόδια δεξιόστροφα με το χέρι για να αυξήσετε το ύψος τους
- Γυρίστε τα πόδια αριστερόστροφα με το χέρι για να μειώσετε το ύψος τους

Οριζόντιωση πορτών

Μετά τη μεταφορά ή την τοποθέτηση τροφίμων ή ποτών στα συρτάρια τους, οι δύο επάνω πόρτες μπορεί να μην είναι ευθυγραμμισμένες μεταξύ τους. Υπάρχουν 3 ροδέλες σχήματος C (δακτυλιοειδείς) που χρησιμοποιούνται για τη ρύθμιση των πορτών. Ακολουθήστε την παρακάτω διαδικασία για να ευθυγραμμίσετε τις πόρτες



1. Πριν ελέγξετε εάν οι πόρτες είναι αλφαδιασμένες, βεβαιωθείτε ότι η συσκευή είναι οριζοντιωμένη.
2. Εάν το επάνω μέρος των δύο επάνω πορτών δεν φαίνεται να είναι αλφαδιασμένο, ανασηκώστε ελαφρά την κάτω πόρτα και τοποθετήστε ροδέλες σχήματος C με μια τανάλια ανάμεσα στο κάτω μέρος της πόρτας και τον μεσαίο μεντεσέ.

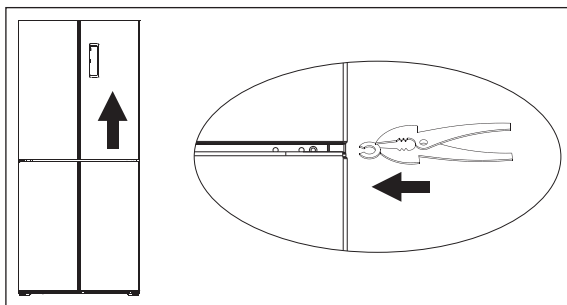

ΠΡΟΕΙΔΟΠΟΙΗΣΗ!

Προσέξτε να μην πιαστούν τα δάκτυλά σας στην πόρτα. Χρησιμοποιήστε τα κατάλληλα εργαλεία. Φυλάξτε τις δακτυλιοειδείς ροδέλες σχήματος C μακριά από παιδιά καθώς υπάρχει ο κίνδυνος να τις καταπιούν. Το μέγεθός τους είναι μικρό.

Ελαστικά στοπ

Κάθε πόρτα διαθέτει ένα στοπ από καουτσούκ. Λειτουργούν ως ελατήρια που απορροφούν τους κραδασμούς κατά το κλείσιμο της πόρτας.



Μην αφαιρείτε τους αναστολείς από καουτσούκ. Εάν δεν είναι ήδη εγκατεστημένα στις πόρτες, πάρτε κάποια από τα σακουλάκι με τα παρελκόμενα και τοποθετήστε τα στην οπή της πόρτας.

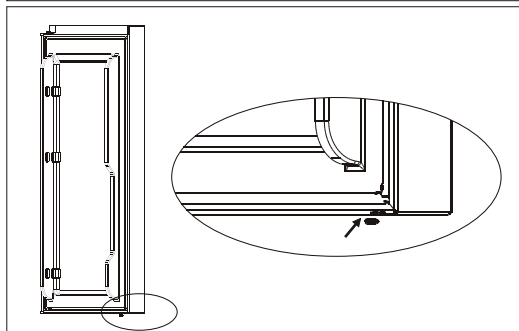
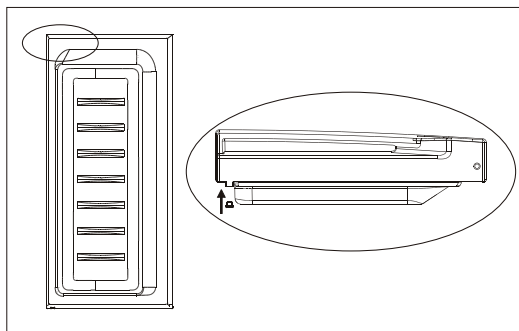

ΠΡΟΕΙΔΟΠΟΙΗΣΗ!

Φυλάξτε τα στοπ από καουτσούκ μακριά από παιδιά καθώς υπάρχει ο κίνδυνος να τα καταπιούν. Το μέγεθός τους είναι μικρό.

Τοποθέτηση

Εγκαταστήστε τη συσκευή σε θέση όπου η θερμοκρασία περιβάλλοντος αντιστοιχεί στην κλιματική κλάση που αναφέρεται στον πίνακα καταλληλότητας της συσκευής. Για ψυκτικές συσκευές με κλιματική κλάση:

- εκτεταμένη εύκρατη: αυτή η ψυκτική συσκευή προορίζεται για χρήση σε θερμοκρασίες περιβάλλοντος που κυμαίνονται από 10 °C έως 32 °C (SN).
- εύκρατη: αυτή η ψυκτική συσκευή προορίζεται για χρήση σε θερμοκρασίες περιβάλλοντος που κυμαίνονται από 16 °C έως 32 °C (N).
- υποτροπική: αυτή η ψυκτική συσκευή προορίζεται για χρήση σε θερμοκρασίες περιβάλλοντος που κυμαίνονται από 16 °C έως 38 °C (ST).
- τροπική: αυτή η ψυκτική συσκευή προορίζεται για χρήση σε θερμοκρασίες περιβάλλοντος που κυμαίνονται από 16 °C έως 43 °C (T).

Τοποθεσία

Η συσκευή θα πρέπει να εγκατασταθεί μακριά από πηγές θερμότητας, όπως θερμαντικά σώματα, λέβητες, άμεσο ηλιακό φως κ.λπ. Βεβαιωθείτε ότι δεν παρεμποδίζεται η ελεύθερη κυκλοφορία του αέρα στο πίσω μέρος του θαλάμου προκειμένου να εξασφαλιστεί τη βέλτιστη απόδοση της συσκευής. Εάν η συσκευή τοποθετηθεί κάτω από αναρτημένη μονάδα τοίχου, πρέπει να υπάρχει ελάχιστη απόσταση 100 mm

μεταξύ του άνω μέρους του θαλάμου και της επίτοιχης συσκευής. Ωστόσο, η συσκευή ιδανικά δεν θα πρέπει να τοποθετείται κάτω από αναρτημένες συσκευές τοίχου. Η ακριβής ευθυγράμμιση εξασφαλίζεται με ένα ή περισσότερα ρυθμιζόμενα πόδια στη βάση του θαλάμου.

Αυτή η ψυκτική συσκευή δεν προορίζεται για χρήση ως εντοιχίζομενη μονάδα.

ΠΡΟΕΙΔΟΠΟΙΗΣΗ!

Πρέπει να είναι δυνατή η αποσύνδεση της συσκευής από την παροχή ρεύματος. Για τον λόγο αυτό, το φως πρέπει να είναι εύκολα προσβάσιμο μετά την εγκατάσταση.

Ηλεκτρολογική σύνδεση

Προτού συνδέσετε το φως, βεβαιωθείτε ότι η τάση και η συχνότητα που αναγράφονται στην πινακίδα χαρακτηριστικών αντιστοιχούν στην οικιακή παροχή ρεύματος. Η συσκευή χρειάζεται γείωση. Το φως του καλωδίου τροφοδοσίας παρέχεται με επαφή για τον σκοπό αυτό. Εάν η πρίζα δεν είναι γειωμένη, συνδέστε τη συσκευή σε χωριστή γείωση σύμφωνα με τους ισχύοντες κανονισμούς, αφού συμβουλευτείτε έναν εξειδικευμένο ηλεκτρολόγο. Ο κατασκευαστής δεν φέρει καμία ευθύνη σε περίπτωση μη τήρησης των παραπάνω προφυλάξεων ασφαλείας. Αυτή η συσκευή συμμορφώνεται με τις οδηγίες EK.

ΚΑΘΗΜΕΡΙΝΗ ΧΡΗΣΗ

Χρήση του πίνακα χειρισμού

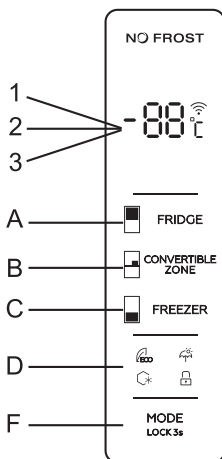

1.1 ΛΕΙΤΟΥΡΓΙΑ ΚΟΥΜΠΙΩΝ

- Ρύθμιση θερμοκρασίας ψυγείου
- Ρύθμιση θερμοκρασίας μετατρεπόμενης ζώνης
- Θερμοκρασία θερμοκρασίας καταψύκτη
- Ρύθμιση λειτουργίας (ECO, Holiday, Super freezing)
- Ρύθμιση κλειδώματος/ξεκλειδώματος

1.2 ΟΘΟΝΗ LED

- Θερμοκρασία χώρου ψύξης
- Θερμοκρασία χώρου κατάψυξης
- Θερμοκρασία μετατρεπόμενου χώρου

2.0 ΚΑΤΑΣΤΑΣΗ ΛΕΙΤΟΥΡΓΙΑΣ

- a. Ο πίνακας χειρισμού ανάβει πλήρως για 3 δευτερόλεπτα, λειτουργώντας ακριβώς σύμφωνα με τη ρύθμιση (τρόπος λειτουργίας και θερμοκρασία), πριν απενεργοποιηθεί. Το σύστημα κλειδώνει αυτόματα 25 δευτερόλεπτα μετά τον τελευταίο χειρισμό κουμπιού. Μετά το κλείδωμα, το φως του πίνακα σβήνει 120 δευτερόλεπτα μετά τον τελευταίο χειρισμό κουμπιού.
- b. Η θερμοκρασία του χώρου ψύξης/κατάψυξης και της μετατρεπόμενης ζώνης εμφανίζεται χωριστά κατά τη ρύθμιση της θερμοκρασίας κάθε ζώνης

2.1 ΟΘΟΝΗ

- 2.1.1 Η οθόνη ανάβει για 2 λεπτά μόλις ανοίξει η πόρτα του θαλάμου ψύξης ή του θαλάμου κατάψυξης (κάθε φορά, γίνεται αντιληπτό το σήμα από μία πόρτα).
- 2.1.2 Η οθόνη ανάβει με το πάτημα οποιουδήποτε κουμπιού ενώ το φως σβήνει 2 λεπτά μετά τον τελευταίο χειρισμό.
- 2.1.3 Ενδείξεις οθόνης στην κανονική λειτουργία
 - Ένδειξη θερμοκρασίας διαμερίσματος ψύξης: Υποδεικνύει τη θερμοκρασία της τρέχουσας ρύθμισης.
 - Ένδειξη θερμοκρασίας διαμερίσματος κατάψυξης: Υποδεικνύει τη θερμοκρασία της τρέχουσας ρύθμισης.
 - Ένδειξη θερμοκρασίας του μετατρεπόμενου χώρου: Υποδεικνύει τη θερμοκρασία της τρέχουσας ρύθμισης.

3.0 ΕΠΕΞΗΓΗΣΗ ΤΩΝ ΚΟΥΜΠΙΩΝ

3.1 ΕΛΕΓΧΟΣ ΤΗΣ ΘΕΡΜΟΚΡΑΣΙΑΣ ΤΟΥ ΘΑΛΑΜΟΥ ΨΥΞΗΣ

Έλεγχος της θερμοκρασίας του θαλάμου ψύξης:

Αυτό το κουμπί λειτουργεί τόσο σε λειτουργία που ορίζεται από τον χρήστη όσο και στη λειτουργία Super. Αφού επιλεγεί ο έλεγχος της θερμοκρασίας του χώρου ψύξης, αυτό το κουμπί αναβοσβήνει. Πατώντας το κουμπί πολλές φορές, η θερμοκρασία αλλάζει κυκλικά μεταξύ 2°C, 3°C, 4°C, 5°C, 6°C, 7°C και 8°C. Η επιλογή της θερμοκρασίας επιβεβαιώνεται μετά από αναβοσβήσιμο 5 δευτερολέπτων.

3.2 ΕΛΕΓΧΟΣ ΤΗΣ ΘΕΡΜΟΚΡΑΣΙΑΣ ΤΟΥ ΘΑΛΑΜΟΥ ΚΑΤΑΨΥΞΗΣ

Έλεγχος της θερμοκρασίας του θαλάμου κατάψυξης: Αυτό το κουμπί λειτουργεί τόσο σε λειτουργία που ορίζεται από τον χρήστη όσο και στη λειτουργία Holiday. Αφού επιλεγεί ο έλεγχος της θερμοκρασίας του χώρου κατάψυξης, το κουμπί αναβοσβήνει. Πατώντας το κουμπί πολλές φορές, η θερμοκρασία αλλάζει κυκλικά μεταξύ -14°C, -15°C, -16°C, -17°C, -18°C, -19°C, -20°C, -21°C και -22°C. Η επιλογή της θερμοκρασίας επιβεβαιώνεται μετά από αναβοσβήσιμο 5 δευτερολέπτων.

3.3 ΕΛΕΓΧΟΣ ΤΗΣ ΘΕΡΜΟΚΡΑΣΙΑΣ ΤΟΥ ΜΕΤΑΤΡΕΠΟΜΕΝΟΥ ΧΩΡΟΥ

Έλεγχος της θερμοκρασίας του μετατρεπόμενου χώρου:

Αυτό το κουμπί λειτουργεί τόσο σε λειτουργία που ορίζεται από τον χρήστη όσο και σε άλλες λειτουργίες. Αφού επιλεγεί ο έλεγχος της θερμοκρασίας του μετατρεπόμενου χώρου, αυτό το κουμπί αναβοσβήνει. Πατώντας το κουμπί πολλές φορές, η θερμοκρασία αλλάζει κυκλικά μεταξύ 5°C, 4°C, 3°C, 2°C, 1°C, 0°C, -1°C, -2°C και -3°C. Η επιλογή της θερμοκρασίας επιβεβαιώνεται μετά από αναβοσβήσιμο 5 δευτερολέπτων.

3.4 ΛΕΙΤΟΥΡΓΙΑ / ΚΛΕΙΔΩΜΑ / ΞΕΚΛΕΙΔΩΜΑ

a. Πατώντας αυτό το κουμπί πολλές φορές, ο τρόπος λειτουργίας του ψυγείου αλλάζει κυκλικά μεταξύ ECO, Holiday, Super και ρύθμισης χρήστη. Το αναβοσβήσιμο 5 δευτερολέπτων σημαίνει ότι η επιλογή της θερμοκρασίας επιβεβαιώθηκε.

b. Παρατεταμένο πάτημα για είσοδο/έξοδο από τη λειτουργία κλειδώματος

Ξεκλειδώμα: Πατήστε για 3 δευτερόλεπτα σε κατάσταση κλειδώματος και όλα τα κουμπιά θα ξεκλειδωθούν μετά το «μπιπ».

Κλειδώμα: Πατήστε για 3 δευτερόλεπτα σε κατάσταση ξεκλειδώματος και όλα τα κουμπιά θα κλειδωθούν μετά το «μπιπ».

3.5 ΠΑΤΗΜΑ ΚΟΥΜΠΙΟΥ

Σύντομο μπιπ μετά από κάθε πάτημα κουμπιού

Όλα τα κουμπιά είναι ενεργά μόνο σε κατάσταση ξεκλειδώματος

3.6 ΛΕΙΤΟΥΡΓΙΑ ΚΛΕΙΔΩΜΑΤΟΣ

Αν δεν γίνει κάποιος χειρισμός για 25 δευτερόλεπτα, η οθόνη κλειδώνει αυτόματα.

3.7 ΛΕΙΤΟΥΡΓΙΑ ECO

Πατήστε για να επιλέξετε τη λειτουργία ECO. Το εικονίδιο ECO παραμένει αναμμένο μετά από 5 δευτερόλεπτα που αναβοσβήνει.

Στη λειτουργία ECO, η θερμοκρασία είναι σταθερά 6°C στον χώρο ψύξης και -16°C στον χώρο κατάψυξης, τα κουμπιά «Freezer» και «Fridge» είναι ανενεργά ενώ το εικονίδιο ECO αναβοσβήνει τρεις φορές. Η θερμοκρασία του μετατρεπόμενου χώρου μπορεί να ρυθμιστεί ελεύθερα.

3.8 ΛΕΙΤΟΥΡΓΙΑ HOLIDAY

Πατήστε για να επιλέξετε τη λειτουργία Holiday. Το εικονίδιο παραμένει αναμμένο μετά από 5 δευτερόλεπτα που αναβοσβήνει.

Η θερμοκρασία είναι σταθερά 17°C στον χώρο ψύξης, το κουμπί «Fridge» είναι ανενεργό ενώ το εικονίδιο Holiday αναβοσβήνει τρεις φορές.

Η θερμοκρασία του χώρου κατάψυξης και του μετατρεπόμενου χώρου μπορεί να ρυθμιστεί ελεύθερα.

Έξοδος από λειτουργία Holiday:

Επιλέξτε τη λειτουργία, έξοδος από τη λειτουργία Holiday μετά από 5 δευτερόλεπτα, είσοδος στην επιλεγμένη λειτουργία.

3.9 ΛΕΙΤΟΥΡΓΙΑ SUPER FREEZING

Επιλέξτε τη λειτουργία, το εικονίδιο παραμένει αναμμένο μετά από 5 δευτερόλεπτα που αναβοσβήνει, είσοδος σε λειτουργία Super freezing. Λειτουργία Super freezing:

Η θερμοκρασία είναι σταθερά -25°C στον χώρο κατάψυξης, το κουμπί «Freezer» είναι ανενεργό ενώ το εικονίδιο Freezing αναβοσβήνει τρεις φορές.

Η θερμοκρασία του χώρου ψύξης και του μετατρεπόμενου χώρου μπορεί να ρυθμιστεί ελεύθερα.

Έξοδος από τη λειτουργία Freezing: όπως παρακάτω.

- έξοδος από τη λειτουργία Freezing με μη αυτόματο τρόπο.
- περίοδος κατάψυξης άνω των 50 ωρών

Η λειτουργία παραμένει η ίδια πριν από την είσοδο στη λειτουργία Super freezing.

4.0 ΕΙΔΟΠΟΙΗΣΗ ΑΝΟΙΧΤΗΣ ΠΟΡΤΑΣ

Εάν η (επάνω) πόρτα του ψυγείου παραμείνει ανοιχτή για 60 δευτερόλεπτα, θα σημάνει μια διαλείπουσα ηχητική ειδοποίηση μέχρι η πόρτα να κλείσει.

Ζώνη πολλών θερμοκρασιών

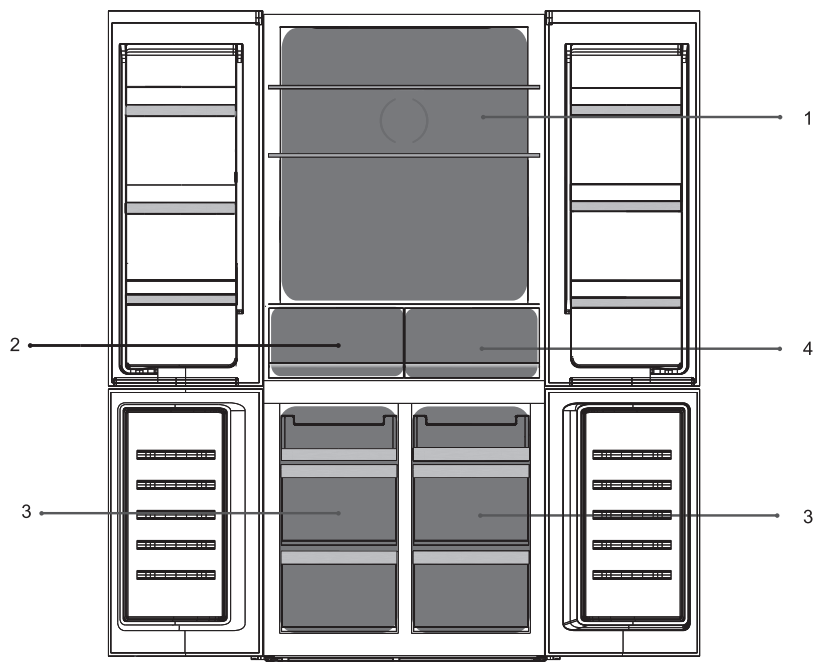

1. Θερμοκρασία ψυγείου 2°C~8°C
Ελέγχεται από τον πίνακα χειρισμού
2. Θερμοκρασία ψύξης νωπών τροφίμων
2°C~8°C
3. Θερμοκρασία κατάψυξης -22°C~-14°C
Ελέγχεται από τον πίνακα χειρισμού
4. Θερμοκρασία μετατρέπομενης ζώνης -3°C~-5°C
5. Ελέγχεται από τον πίνακα χειρισμού

Πρώτη χρήση

Καθαρισμός του εσωτερικού

Προτού χρησιμοποιήσετε τη συσκευή για πρώτη φορά, πλύνετε το εσωτερικό της και όλα τα εξαρτήματα που βρίσκονται σε αυτό με χλιαρό νερό και σαπούνι με ουδέτερο pH προκειμένου να εξουδετερωθεί η χαρακτηριστική μυρωδιά που έχουν τα ολοκαίνουργια προϊόντα. Στη συνέχεια, στεγνώστε καλά.

Σημαντικό! Μη χρησιμοποιείτε απορρυπαντικά ή λειαντικές σκόνες, καθώς μπορεί να καταστρέψουν το φινιρίσμα.

Καθημερινή χρήση

Τοποθετήστε τα τρόφιμα στα διαμερίσματα ανάλογα με τον τύπο τους, σύμφωνα με τον παρακάτω πίνακα

Διαμερίσματα του ψυγείου	Τύπος τροφίμων
Πόρτα ή συρτάρι πόρτας ψυγείου ψύξης	<ul style="list-style-type: none"> • Τρόφιμα με φυσικά συντηρητικά, όπως μαρμελάδες, χυμοί, ποτά, καρυκεύματα. • Μην αποθηκεύετε ευπαθή τρόφιμα.
Συρτάρι φρούτων και λαχανικών	<ul style="list-style-type: none"> • Τα φρούτα, τα μυρωδικά και τα λαχανικά πρέπει να τοποθετούνται χωριστά στο ειδικό συρτάρι. • Μην αποθηκεύετε μπανάνες, κρεμμύδια, πατάτες και σκόρδο στο ψυγείο.
Ράφι ψυγείου	<ul style="list-style-type: none"> • Γαλακτοκομικά, αυγά, κέικ, ζυμαρικά, πίτσα • Τρόφιμα που δεν χρειάζονται μαγείρεμα, όπως τρόφιμα έτοιμα προς κατανάλωση, αλλαντικά, περισεύματα.
LTC Sterilization Device	<ul style="list-style-type: none"> • Low Temperature Catalyst (LTC) Sterilization feature. An air purifier that filter pollutants
Metal Air Duct	<ul style="list-style-type: none"> • An upgraded metallic duct allows superior airflow and temperature conduction throughout the fridge; for faster and more even cooling.
Μετατρεπόμενος χώρος	<ul style="list-style-type: none"> • 3°C~5°C: φρέσκα φρούτα, λαχανικά. • 0°C~2°C: ποτά, μπύρα, κόκκινο κρασί, υπερτροφές. • -3°C~-1°C: ψύξη τροφίμων για σύντομη φύλαξη, όπως ωμό κρέας, ψάρια, θαλασσινά, ζυμαρικά.
Διαμέρισμα κατάψυξης	<ul style="list-style-type: none"> • Τρόφιμα μακράς διάρκειας. • Θαλασσινά, ψάρια, κρέας, ζυμαρικά, κατεψυγμένα μαγειρεμένα τρόφιμα.

Προτεινόμενη ρύθμιση της θερμοκρασίας

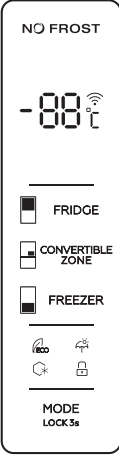
Θερμοκρασία περιβάλλοντος	Ρύθμιση θερμοκρασίας	
Καλοκαίρι (Πάνω από 38°C)		Ρύθμιση ψυγείου: 2°C
	Ρύθμιση καταψύκτη: -20°C	
Φυσιολογικές συνθήκες	Ρύθμιση ψυγείου: 4°C	
	Ρύθμιση καταψύκτη: -18°C	
Χειμώνας (Κάτω από 16°C)	Ρύθμιση ψυγείου: 5°C	
	Ρύθμιση καταψύκτη: -18°C	

Οι παραπάνω πληροφορίες αποτελούν συστάσεις προς τους χρήστες για τη ρύθμιση της θερμοκρασίας. Η θερμοκρασία της μετατρεπόμενης ζώνης εξαρτάται από τα τρόφιμα που υπάρχουν σε μεγαλύτερη ποσότητα.

Επιπτώσεις στη συντήρηση των τροφίμων

- Στη Συνιστώμενη Ρύθμιση, ο ιδανικός χρόνος αποθήκευσης στο ψυγείο δεν πρέπει να υπερβαίνει τις 3 ημέρες.
- Στη συνιστώμενη ρύθμιση, ο ιδανικός χρόνος αποθήκευσης στην κατάψυξη δεν πρέπει να υπερβαίνει τον 1 μήνα.
- Ο ιδανικός χρόνος αποθήκευσης μπορεί να μειωθεί αν γίνουν άλλες ρυθμίσεις.

Κατάψυξη νωπών τροφίμων

- Το διαμέρισμα της κατάψυξης είναι κατάλληλο για την κατάψυξη φρέσκων τροφίμων και την αποθήκευση κατεψυγμένων τροφίμων και τροφίμων βαθιάς κατάψυξης για μεγάλο χρονικό διάστημα.
- Τοποθετήστε στο διαμέρισμα κατάψυξης τα φρέσκα τρόφιμα που πρόκειται να καταψυχθούν.
- Η μέγιστη ποσότητα τροφίμων που μπορούν να καταψυχθούν σε 24 ώρες ορίζεται στην ετικέτα ονομαστικών χαρακτηριστικών.
- Η διαδικασία κατάψυξης διαρκεί 24 ώρες: σε αυτό το διάστημα μην προσθέτετε άλλα τρόφιμα για κατάψυξη.

Φύλαξη κατεψυγμένων τροφίμων

Κατά την πρώτη εκκίνηση ή ύστερα από μια περίοδο εκτός λειτουργίας, Προτού τοποθετήσετε τρόφιμα στο εσωτερικό της συσκευής, αφήστε την να λειτουργήσει τουλάχιστον 2 ώρες σε υψηλότερη ρύθμιση.

Σημαντικό! Σε περίπτωση κατά λάθος απόψυξης, για παράδειγμα σε περίπτωση διακοπής ρεύματος για χρονικό διάστημα μεγαλύτερο από την τιμή που αναγράφεται στον πίνακα τεχνικών χαρακτηριστικών, στην ενότητα «χρόνος αύξησης θερμοκρασίας», τα τρόφιμα που ξεπάγωσαν πρέπει να καταναλωθούν γρήγορα ή να μαγειρευτούν αμέσως και στη συνέχεια να καταψυχθούν εκ νέου (μετά το μαγείρεμα).

Απόψυξη

Τα βαθιάς κατάψυξης ή κατεψυγμένα τρόφιμα μπορούν, προτού καταναλωθούν, να αποψυχθούν στο ψυγείο ή σε θερμοκρασία δωματίου, ανάλογα με τον διαθέσιμο χρόνο για αυτή τη διαδικασία.

Τα μικρά τεμάχια μπορούν να μαγειρευτούν ακόμη και κατεψυγμένα, απευθείας από την κατάψυξη. Σε αυτήν την περίπτωση, το μαγείρεμα θα διαρκέσει περισσότερο.

Παγοθήκη

Αυτή η συσκευή μπορεί να διαθέτει μία ή περισσότερες παγοθήκες για την παραγωγή πάγου.

Παρελκόμενα

Κινητά ράφια

Τα τοιχώματα του ψυγείου είναι εξοπλισμένα με μια σειρά οδηγών, για να μπορείτε να τοποθετείτε τα ράφια όπως επιθυμείτε.

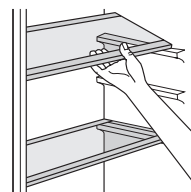

Τοποθέτηση ραφιών πόρτας

Για να είναι δυνατή η αποθήκευση συσκευασιών τροφίμων διαφόρων μεγεθών, τα συρτάρι των πορτών μπορούν να τοποθετηθούν σε διαφορετικά ύψη. Για να κάνετε τέτοιου είδους ρυθμίσεις, προχωρήστε ως εξής: τραβήξτε απαλά το συρτάρι προς την κατεύθυνση των βελών μέχρι να ελευθερωθεί και στη συνέχεια επανατοποθετήστε το όπως απαιτείται.

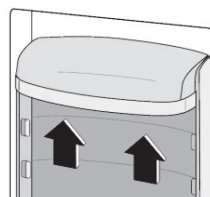

Χρήσιμες υποδείξεις και συμβουλές

ΤΑκολουθούν ορισμένες σημαντικές συμβουλές που θα σας βοηθήσουν να αξιοποιείτε στο έπακρο τη διαδικασία κατάψυξης:

- Η μέγιστη ποσότητα τροφίμων που μπορούν να καταψυχθούν σε 24 ώρες αναγράφεται στην ετικέτα ονομαστικών χαρακτηριστικών.
- Η διαδικασία κατάψυξης διαρκεί 24 ώρες. Σε αυτό το διάστημα δεν πρέπει να προστεθούν επιπλέον τρόφιμα που πρόκειται να καταψυχθούν.
- Καταψύξτε μόνο υψηλής ποιότητας, φρέσκα και καλά καθαρισμένα τρόφιμα.
- Χωρίστε τα τρόφιμα σε μικρές μερίδες για να μπορέσουν να καταψυχθούν γρήγορα και πλήρως και στη συνέχεια να αποψυχθούν.
- Τυλίξτε τα τρόφιμα σε αλουμινόχαρτο ή μεμβράνη από πολυαιθυλένιο και βεβαιωθείτε ότι οι συσκευασίες είναι αεροστεγώς κλεισμένες.
- Μην αφήνετε φρέσκα, μη κατεψυγμένα τρόφιμα να έρχονται σε επαφή με τρόφιμα που είναι ήδη κατεψυγμένα.

Με αυτόν τον τρόπο αποφεύγεται η αύξηση της θερμοκρασίας των τελευταίων.

- Τα άπαχα τρόφιμα αποθηκεύονται καλύτερα και για μεγαλύτερο διάστημα από ο,τι τα λιπαρά. Το αλάτι μειώνει τη διάρκεια αποθήκευσης των τροφίμων.
- Οι γρνανίτες, εάν καταναλωθούν αμέσως μόλις βγουν από το διαμέρισμα κατάψυξης, ενδέχεται να προκαλέσουν κρυοπαγήματα στο δέρμα.
- Συνιστάται να αναγράφετε σε κάθε μεμονωμένη συσκευασία την ημερομηνία τοποθέτησης στην κατάψυξη, ώστε να γνωρίζετε πόσος καιρός έχει περάσει από την αποθήκευσή της.
- Συνιστάται να αναγράφετε σε κάθε μεμονωμένη συσκευασία την ημερομηνία τοποθέτησης στην κατάψυξη, ώστε να γνωρίζετε πόσος καιρός έχει περάσει από την αποθήκευσή της.

Υποδείξεις για τη φύλαξη κατεψυγμένων τροφίμων

Για να εξασφαλίσετε τη βέλτιστη απόδοση της συσκευής, θα πρέπει:

- Να βεβαιωθείτε ότι τα τρόφιμα που διατίθενται κατεψυγμένα ήταν αποθηκευμένα σε κατάλληλες συνθήκες από τον λιανοπωλητή.
- Να διασφαλίσετε ότι τα κατεψυγμένα τρόφιμα μεταφέρονται από το κατάστημα τροφίμων στην κατάψυξη όσο το δυνατόν πιο σύντομα.
- Μην ανοίγετε συχνά την πόρτα και μην την αφήνετε ανοιχτή περισσότερο από όσο είναι απολύτως απαραίτητο.
- Μόλις αποψυχθούν, τα τρόφιμα αλλοιώνονται γρήγορα και δεν μπορούν να επαναψυχθούν.
- Μην υπερβείτε την περίοδο αποθήκευσης που υποδεικνύεται από τον παρασκευαστή των τροφίμων.

Υποδείξεις για τη συντήρηση νωπών τροφίμων

Για να εξασφαλίσετε τη βέλτιστη απόδοση της συσκευής:

- Μην αποθηκεύετε ζεστά τρόφιμα ή υγρά που εξατμίζονται στο ψυγείο
- Καλύψτε ή τυλίγετε τα τρόφιμα, ιδίως αν έχουν έντονη οσμή
- Κρέας (όλων των τύπων): τυλίξτε το σε σακούλες πολυαιθυλενίου και τοποθετήστε το στα γυάλινα ράφια πάνω από το συρτάρι λαχανικών.
- Για ασφάλεια, διατηρήστε τα αποθηκευμένα με αυτόν τον τρόπο το πολύ για μία ή δύο ημέρες.
- Μαγειρεμένα φαγητά, κρύα πιάτα κ.λπ.: αφού καλυφθούν, μπορούν να τοποθετηθούν σε οποιοδήποτε ράφι.
- Φρούτα και λαχανικά: θα πρέπει να πλένονται καλά και να τοποθετούνται στο ειδικό συρτάρι ή συρτάρια που παρέχονται.
- Βούτυρο και τυρί: θα πρέπει να τοποθετούνται σε ειδικά αεροστεγή δοχεία ή να τυλιγούνται σε αλουμινοχαρτο ή σακούλες πολυαιθυλενίου προκειμένου να προστατευτούν όσο το δυνατόν από την έκθεση σε αέρα.
- Μπουκάλια γάλα: θα πρέπει να έχουν πώμα και να αποθηκεύονται στα συρτάρια της πόρτας.
- Οι μπανάνες, οι πατάτες, τα κρεμμύδια και το σκόρδο, εάν δεν είναι συσκευασμένα, δεν πρέπει να διατηρούνται στο ψυγείο.

Καθαρισμός

Για λόγους υγιεινής, το εσωτερικό της συσκευής, συμπεριλαμβανομένων των εξαρτημάτων του, πρέπει να καθαρίζεται τακτικά.

! ΠΡΟΣΟΧΗ!

Η συσκευή δεν πρέπει να είναι συνδεδεμένη στο δίκτυο παροχής ηλεκτρικού ρεύματος κατά τον καθαρισμό. Κίνδυνος ηλεκτροπληξίας! Πριν από τον καθαρισμό, απενεργοποιήστε τη συσκευή και αποσυνδέστε το φις από την ηλεκτρική πρίζα. Εναλλακτικά, απενεργοποιήστε ή κατεβάστε τον διακόπτη ή την ασφάλεια. Μην χρησιμοποιείτε ατμοκαθαριστή για να καθαρίσετε τη συσκευή. Ενδέχεται να συσσωρευτεί υγρασία σε ηλεκτρικά εξαρτήματα. Υπάρχει κίνδυνος ηλεκτροπληξίας! Οι καυτοί ατμοί μπορούν να προκαλέσουν βλάβη στα πλαστικά μέρη. Η συσκευή πρέπει να στεγνώσει πλήρως προτού τεθεί πάλι σε λειτουργία.

Σημαντικό! Τα αιθέρια έλαια και οι οργανικοί διαλύτες μπορούν να διαβρώσουν τα πλαστικά μέρη, π.χ. χυμός λεμονιού ή χυμός από φλούδα πορτοκαλιού, βουτυρικό οξύ, καθαριστικό που περιέχει οξικό οξύ.

- Μην αφήνετε τέτοιες ουσίες να έρθουν σε επαφή με τα μέρη της συσκευής.
- Μην χρησιμοποιείτε λειαντικά καθαριστικά.
- Αφαιρέστε τα τρόφιμα από την κατάψυξη. Καλύψτε και αποθηκεύστε τα σε δροσερό μέρος.
- Απενεργοποιήστε τη συσκευή και αποσυνδέστε το φις από την ηλεκτρική πρίζα, ή απενεργοποιήστε ή κατεβάστε τον διακόπτη ή την ασφάλεια.
- Καθαρίστε τη συσκευή και τα εσωτερικά εξαρτήματά της με ένα πανί και χλιαρό νερό. Αφού την καθαρίσετε, πλύνετε την με ένα πανί βρεγμένο με γλυκό νερό και στεγνώστε την.
- Μόλις στεγνώσει πλήρως, θέστε τη συσκευή πάλι σε λειτουργία.

Περιγραφή διαδικασίας απόψυξης (χωρίς σχηματισμό πάγου)

Πρόκειται για έναν ψυγειοκαταψύκτη του οποίου η λειτουργία βασίζεται εξ ολοκλήρου στον μη σχηματισμό πάγου και του οποίου η απόψυξη γίνεται αυτόματα.

ΑΝΤΙΜΕΤΩΠΙΣΗ ΠΡΟΒΛΗΜΑΤΩΝ

! ΠΡΟΣΟΧΗ!



Πριν από την αντιμετώπιση οποιουδήποτε προβλήματος, αποσυνδέστε το καλώδιο τροφοδοσίας. Για την αντιμετώπιση προβλημάτων που δεν περιλαμβάνονται σε αυτό το εγχειρίδιο, πρέπει να απευθυνθείτε σε εξειδικευμένο ηλεκτρολόγο ή άλλο αρμόδιο πρόσωπο.

ΣΗΜΑΝΤΙΚΟ Στο πλαίσιο της φυσιολογικής χρήσης της συσκευής ακούγονται ορισμένοι ήχοι (συμπεσιστής, κυκλοφορία του ψυκτικού υγρού).

Πρόβλημα	Πιθανή αιτία	Λύση
Η συσκευή δεν λειτουργεί	Το φως του καλωδίου τροφοδοσίας δεν είναι στην πρίζα ή είναι χαλαρό	Συνδέστε το φως του καλωδίου τροφοδοσίας στην πρίζα.
	Η ασφάλεια έχει καεί ή είναι ελαττωματική.	Ελέγξτε την ασφάλεια και αντικαταστήστε την εάν είναι απαραίτητο.
	Η πρίζα είναι ελαττωματική.	Οι δυσλειτουργίες της πρίζας επισκευάζονται από ηλεκτρολόγο.
Η συσκευή καταψύχει ή ψύχει υπερβολικά	Η θερμοκρασία έχει ρυθμιστεί στο υπερβολικά ψυχρό ή η συσκευή λειτουργεί σε καταστάσεις λειτουργίας SUPER .	Γυρίστε προσωρινά τον επιλογέα ρύθμισης θερμοκρασίας σε θερμότερη ρύθμιση.
Το φαγητό δεν έχει καταψυχθεί επαρκώς.	Η θερμοκρασία δεν έχει ρυθμιστεί σωστά.	Ανατρέξτε στην αρχική ενότητα «Ρύθμιση θερμοκρασίας».
	Η πόρτα παρέμεινε ανοιχτή για μεγάλο χρονικό διάστημα.	Ανοίγετε την πόρτα μόνο για όσο χρόνο είναι απαραίτητο.
	Μεγάλη ποσότητα ζεστού φαγητού τοποθετήθηκε στη συσκευή εντός των τελευταίων 24 ωρών.	Γυρίστε προσωρινά τον περιστροφικό διακόπτη ρύθμισης θερμοκρασίας σε ψυχρότερη ρύθμιση.
Η συσκευή βρίσκεται κοντά σε πηγή θερμότητας.	Η συσκευή βρίσκεται κοντά σε πηγή θερμότητας.	Ανατρέξτε στην ενότητα «Θέση εγκατάστασης».
	Έντονη συσσώρευση πάγου στο λάστιχο της πόρτας.	Το λάστιχο της πόρτας δεν σχηματίζει αεροστεγές σφράγισμα.
Ασυνήθιστοι ήχοι	Η συσκευή δεν είναι ευθυγραμμισμένη στο επίπεδο.	Ρυθμίστε ξανά τα πόδια.
	Η συσκευή αγγίζει τον τοίχο ή άλλα αντικείμενα.	Μετακινήστε ελαφρώς τη συσκευή.
	Ένα εξάρτημα, π.χ. ένας σωλήνας, στο πίσω μέρος της συσκευής αγγίζει ένα άλλο μέρος της συσκευής ή τον τοίχο.	Εάν είναι απαραίτητο, λυγίστε προσεκτικά το εξάρτημα ώστε να μετακινήθει.
Τα πλευρικά τοιχώματα είναι ζεστά	Είναι φυσιολογικό. Ο εναλλάκτης θερμότητας βρίσκεται στα πλευρικά τοιχώματα.	Φορέστε γάντια για να αγγίξετε τα πλαίνα τοιχώματα, εάν χρειαστεί.

Εάν η δυσλειτουργία παρουσιαστεί ξανά, επικοινωνήστε με το Κέντρο Σέρβις. Αυτά τα δεδομένα είναι απαραίτητα για τη γρήγορη και σωστή εξυπηρέτησή σας. Καταχωρίστε τα απαραίτητα δεδομένα εδώ, ανατρέξτε στην ετικέτα ονομαστικών χαρακτηριστικών.

Προστασία του περιβάλλοντος

 Αυτή η συσκευή δεν περιέχει, ούτε στο κύκλωμα ψυκτικού υγρού ούτε στα μονωτικά υλικά, αέρια που θα μπορούσαν να καταστρέψουν το στρώμα του όζοντος. Η συσκευή δεν πρέπει να απορρίπτεται μαζί με αστικά απόβλητα και απορρίμματα. Ο μονωτικός αφρός περιέχει εύφλεκτα αέρια: η συσκευή απορρίπτεται σύμφωνα με τους κανονισμούς για τις συσκευές, τους οποίους μπορείτε να λάβετε από τις τοπικές αρχές. Αποφύγετε να προκαλέσετε ζημιά στη μονάδα ψύξης, ιδίως στον εναλλάκτη θερμότητας. Τα υλικά που χρησιμοποιούνται σε αυτήν τη συσκευή και φέρουν το σύμβολο  είναι ανακυκλώσιμα.

 Αυτό το σύμβολο στο προϊόν ή στη συσκευασία του υποδεικνύει ότι το συγκεκριμένο προϊόν δεν πρέπει να απορρίπτεται ως οικιακό απόβλητο. Αντιθέτως, θα πρέπει να μεταφερθεί σε κατάλληλο σημείο συλλογής για την ανακύκλωση ηλεκτρικού και ηλεκτρονικού εξοπλισμού. Φροντίζοντας για την ορθή απόρριψη του προϊόντος αυτού, συμβάλλετε στην αποτροπή πιθανών αρνητικών επιπτώσεων στο περιβάλλον και την ανθρώπινη υγεία, οι οποίες ενδέχεται, σε αντίθετη περίπτωση, να προκύψουν από την ακατάλληλη απόρριψη αυτού του προϊόντος. Για αναλυτικότερες πληροφορίες σχετικά με την ανακύκλωση αυτού του προϊόντος, επικοινωνήστε με το δημοτικό συμβούλιο, την υπηρεσία αποκομιδής οικιακών απορριμμάτων της περιοχής σας ή το κατάστημα από το οποίο αγοράσατε το προϊόν.

Υλικά συσκευασίας

Τα υλικά που φέρουν το σύμβολο είναι ανακυκλώσιμα. Απορρίψτε τη συσκευασία σε κατάλληλο κάδο συλλογής για ανακύκλωση.

Απόρριψη της συσκευής

1. Αποσυνδέστε το φισ του καλωδίου τροφοδοσίας από την πρίζα.
2. Κόψτε το καλώδιο τροφοδοσίας και απορρίψτε το.



ΠΡΟΕΙΔΟΠΟΙΗΣΗ!

Κατά τη χρήση, συντήρηση και απόρριψη της συσκευής, δώστε προσοχή σε ένα σύμβολο παρόμοιο με αυτό που απεικονίζεται στα αριστερά, το οποίο βρίσκεται στο πίσω μέρος της συσκευής (πίσω πλαίσιο ή συμπιεστής) και έχει κίτρινο ή πορτοκαλί χρώμα.

Είναι σύμβολο προειδοποίησης για τον κίνδυνο πυρκαγιάς. Στους σωλήνες ψυκτικού υγρού και στον συμπιεστή υπάρχουν εύφλεκτα υλικά. Κατά τη χρήση, το σέρβις και την απόρριψη, παραμένετε μακριά από πηγές ανάφλεξης.

Δελτίο πληροφοριών προϊόντος

ΚΑΤ' ΕΞΟΥΣΙΟΔΟΤΗΣΗ ΚΑΝΟΝΙΣΜΟΣ (ΕΕ) 2019/2016 ΤΗΣ ΕΠΙΤΡΟΠΗΣ όσον αφορά την ενεργειακή επισήμανση των οικιακών ψυκτικών συσκευών

Όνομα ή εμπορικό σήμα του προμηθευτή: Tesla

Διεύθυνση του προμηθευτή: Tesla Electronics, Litjaska 47, 1000 Ljubljana, SI

Αναγνωριστικό του μοντέλου: RM4700FHBE

Τύπος ψυκτικής συσκευής:

Συσκευή χαμηλού θορύβου: Όχι Τύπος σχεδιασμού: ελεύθερη

Συσκευή συντήρησης κρασιών: Όχι Άλλη ψυκτική συσκευή: Ναι

Γενικές παράμετροι του προϊόντος:

Παράμετρος	Τιμή	Παράμετρος	Τιμή
Συνολικές διαστάσεις (σε χιλιοστά)	Ύψος	Συνολικός όγκος (dm ³ ή l)	466
	Πλάτος		
	Βάθος		
EEl	98	Τάξη ενεργειακής απόδοσης	E
Εκπομπές αερομεταφερόμενου ακουστικού θορύβου (dB(A) re 1 pW)	39	Τάξη εκπομπών αερομεταφερόμενου ακουστικού θορύβου	C
Ετήσια κατανάλωση ενέργειας (kWh/έτος)	298	Κλιματική κλάση:	εκτεταμένη εύκρατη, εύκρατη, υποτροπική, τροπική
Ελάχιστη θερμοκρασία περιβάλλοντος (°C) στην οποία αρμόζει η ψυκτική συσκευή	10	Μέγιστη θερμοκρασία περιβάλλοντος (°C) στην οποία αρμόζει η ψυκτική συσκευή	43
Χειμερινή ρύθμιση	Όχι		

Παράμετροι θαλάμου:

Τύπος θαλάμου	Παράμετροι και τιμές του θαλάμου		
	Όγκος του θαλάμου (dm ³ ή l)	Συνιστώμενη ρύθμιση της θερμοκρασίας για βέλτιστη συντήρηση τροφίμων (°C) Οι ρυθμίσεις αυτές δεν αντιβαίνουν στις συνθή-	Ικανότητα κατάψυξης (kg/24ωρο)

			κες συντήρησης που καθορίζονται στον πίνακα 3 του παραρτήματος IV		
Προθήκη	Όχι	-	-	-	-
Συντήρησης κρασιών	Όχι	-	-	-	-
Δροσερός θάλαμος	Όχι	-	-	-	-
Νωπών τροφίμων	Ναι	273,0	4	-	A
Ψύκτης	Όχι	-	-	-	-
0 αστέρων ή παραγωγής πάγου	Όχι	-	-	-	-
1 αστέρος	Όχι	-	-	-	-
2 αστέρων	Όχι	-	-	-	-
3 αστέρων	Όχι	-	-	-	-
4 αστέρων	Ναι	173,0	-18	13,0	A
τιμήμα 2 αστέρων	Όχι	-	-	-	-
Θάλαμος μεταβλητής θερμοκρασίας	-	-	-	-	-
Για θαλάμους 4 αστέρων					
Εγκατάσταση ταχείας κατάψυξης			Όχι		
Παράμετροι φωτεινής πηγής:					
Τύπος φωτεινής πηγής			LED		
Τάξη ενεργειακής απόδοσης			-		
Ελάχιστη διάρκεια της εγγύησης που προσφέρει ο κατασκευαστής: 24 μήνες					
Συμπληρωματικές πληροφορίες:					
Σύνδεσμος προς την ιστοσελίδα του κατασκευαστή όπου βρίσκονται οι πληροφορίες του σημείου 4 στοιχείο α) του παραρτήματος του κανονισμού (ΕΕ) 2019/2019 της Επιτροπής: tesla.info					

BIZTONSÁGI INFORMÁCIÓK

Az Ön biztonsága és a helyes használat biztosítása érdekében a készülék telepítése és első használata előtt olvassa el figyelmesen ezt a használati útmutatót, beleértve a benne foglalt tanácsokat és figyelmeztetéseket.

A balesetek elkerülése érdekében fontos, hogy a készüléket használó személyek alaposan megismerjék a készülék működését és biztonsági jellemzőit. Őrizze meg a használati útmutatót, és gondoskodjon arról, hogy a készülékkel együtt maradjon, ha azt később elszállítják vagy eladják, hogy a készüléket használók a készülék teljes élettartama alatt megfelelő tájékoztatást kapjanak a annak használatáról és biztonságáról.

Az élet- és vagyónbiztonság érdekében tartsa be a jelen használati utasításban foglalt óvintézkedéseket, mivel a gyártó nem vállal felelősséget a mulasztásból eredő károkért.

Gyermekek és kiszolgáltatott személyek

- Ezt a készüléket 8 éves vagy annál idősebb gyermekek, valamint csökkent fizikai, érzékszervi vagy szellemi képességekkel rendelkező, illetve tapasztalat és ismeretek hiányában nem rendelkező személyek is használhatják, ha felügyeletet, vagy utasításokat kaptak a készülék biztonságos használatára vonatkozóan, és megértették az ezzel járó veszélyeket.
- A gyermekeket felügyelni kell, hogy ne játszanak a készülékkel.
- A tisztítást és karbantartást gyermekek nem végezhetik el.
- Tartsa távol a csomagolóanyagokat a gyermekektől.
- A készülék ártalmatlanításakor húzza ki a dugót a konnektorból, vágja el a csatlakozókábelt (amilyen közel csak lehet a készülékhez), és távolítsa el az ajtót, hogy gyermekek ne szenvedhessenek áramütést vagy ne zárhassák be magukat.

- Ha ez a készülék mágneses ajtózárással van ellátva, vagy az ajtaján rugós zár (retesz) van, győződjön meg róla, hogy a rugót eltávolította, mielőtt kidobja a már nem használt készüléket. Ez megakadályozza, hogy a gyermekek a készülékbe szoruljanak.

Általános biztonsági előírások

A készülék házában vagy a beépített szerkezetben lévő szellőzőnyílásokat tartsa szabadon.

A leolvasztási folyamat felgyorsítására ne használjon a gyártó által javasoltaktól eltérő mechanikus vagy más eszközöket.

Ne rongálja meg a hűtőközeg-kört.

Ne használjon más elektromos készülékeket (pl. fagylalkészítőket) a hűtőgépek belsejében, kivéve, ha a gyártó erre a célra engedélyezte azokat.

Ne érintse meg az izzót, ha az már hosszabb ideje bekapcsolva van, mert nagyon forró lehet.¹

A készülék elhelyezésekor ügyeljen arra, hogy a tápkábel ne akadjon be vagy sérüljön meg.

Ne helyezzen el több hordozható konnektort vagy hordozható tápegységet a készülék hátsó részén.

- Ne tároljon robbanásveszélyes anyagokat, például gyúlékony hajtóanyagot tartalmazó aeroszolos palackokat ebben a készülékben.
- A készülék hűtőközegkörében izobutén (R600a) hűtőközeg található, amely egy környezetkímélő tulajdonságokkal rendelkező, mégis gyúlékony, természetes gáz.
- A készülék szállítása és telepítése során ügyeljen arra, hogy a hűtőközegkör egyetlen alkatrésze se sérüljön meg.
 - kerülje a nyílt lángot és a gyújtóforrásokat

- alaposan szellőztesse ki azt a helyiséget, amelyben a készülék található.
- Veszélyes megváltoztatni a specifikációkat vagy bármilyen módon módosítani a terméket. A vezeték bármilyen sérülése rövidzárlatot, tüzet és/vagy áramütést okozhat.
- Ezt a készüléket háztartási és hasonló felhasználásra szánják, mint pl.
 - üzletek, irodák és egyéb munkakörnyezetek személyzeti konyhai helyiségei;
 - tanyákon, valamint szállodákban, motelekben és más lakóhely jellegű környezetben;
 - panziókban és reggelizőhelyeken;
 - vendéglátóipari és hasonló, nem kiskereskedelmi célú alkalmazásokban.

Az elektromos alkatrészeket (villásdugó, tápkábel, kompresszor stb.) csak szakszerviz vagy szakképzett szerelő cserélheti ki.

A készülékhez mellékelt izzó speciális felhasználású izzó, amely csak a mellékelt készülékkel használható. Ez a speciális felhasználású izzó nem használható háztartási világításra.¹

- A tápkábelt nem szabad meghosszabbítani
- Ügyeljen arra, hogy a hálózati csatlakozót ne nyomja össze vagy rongálja meg a készülék hátulja. Az összenyomott vagy sérült hálózati csatlakozó túlmelegedhet és tüzet okozhat.
- Győződjön meg arról, hogy a készülék tápkábeléhez hozzá tud férni.
- Ne rángassa a tápkábelt.
- Ha a hálózati csatlakozó aljzata laza, ne dugja be

a hálózati csatlakozót. Elektromos áramütés vagy tűzveszély áll fenn.

- A készüléket nem szabad izzó nélkül működtetni.
- Ez a készülék nehéz, óvatosan kell mozgatni.
- Ne vegyen ki és ne érintsen meg tárgyakat a fagyasztórekeszből, nedves kézzel, mert ez fagyási sérüléseket okozhat.
- Ne tegye ki a készüléket közvetlen napfénynek.

Mindennapi használat

- Ne tegyen forró tárgyakat a készülék műanyag részeire.
- Ne helyezzen élelmiszereket közvetlenül a hátsó falhoz.
- A fagyasztott élelmiszereket felolvasztás után nem szabad újra lefagyasztani.²
- Az előrecsomagolt, fagyasztott élelmiszereket az élelmiszerek gyártójának utasításai szerint tárolja.²
- A készülék és a gyártók tárolási ajánlásait szigorúan be kell tartani. Lásd a vonatkozó utasításokat.
- Ne helyezzen szénsavas italokat a fagyasztórekeszbe, mivel az nyomást gyakorol az edény falára, ami robbanáshoz vezethet, ami a készülék károsodását eredményezheti.²

- A jégkrémek fagyási sérüléseket okozhatnak, ha közvetlenül a készülékből kivéve fogyasztják őket.²

Az élelmiszerek minőségének megőrzése érdekében kérjük, tartsa be az alábbi utasításokat.

- Az ajtó hosszú időre történő kinyitása a készülék rekeszeinek hőmérsékletének jelentős emelkedését okozhatja.
- Rendszeresen tisztítsa meg az élelmiszerekkel érintkező felületeket és a hozzáférhető lefolyórendszereket.
- Tisztítsa meg a víztartályokat, ha 48 órán keresztül nem használta; öblítse át a vízhálózatot, ha 5 napja nem

vételezett vizet.

- A nyers húst és halat megfelelő tárolóedényekben tárolja a hűtőszekrényben, hogy ne érintkezzen, illetve ne csöpögjön más élelmiszerekre.
- A két csillaggal jelölt fagyasztórekeszek (opcionális) előfagyasztott élelmiszerek, jégkrém tárolására vagy készítésére, valamint jégkocka készítésére alkalmasak.
- Az egy-, két- és három csillaggal jelölt rekeszek (opcionális) nem alkalmasak friss élelmiszerek fagyasztására.
- Ha a készüléket hosszabb ideig nem használja, kapcsolja ki, olvassa le, tisztítsa és szárítsa meg, majd hagyja nyitva az ajtót, hogy megakadályozza a készülékben a kellemetlen szagok kialakulását.

Tisztítás és karbantartás

- Karbantartás előtt kapcsolja ki a készüléket, és húzza ki a tápkábelt a konnektorból.
- Ne tisztítsa a készüléket fémtárgyakkal.
- Ne használjon éles tárgyakat a jég eltávolításához, használjon műanyag kaparót.²
- Rendszeresen ellenőrizze a hűtőszekrény lefolyóját, hogy nincs-e eltömődve és ha szükséges, tisztítsa meg. Ha a lefolyó eltömődik, a víz a készülék alján gyűlik össze.³

Telepítés

- AZ ELEKTROMOS CSATLAKOZTATÁSHOZ GONDOSAN KÖVESSE AZ EGYES BEKEZDÉSEKBEN MEGADOTT UTASÍTÁSOKAT.
- Csomagolja ki a készüléket, és ellenőrizze, hogy nincsenek-e rajta sérülések. Ne csatlakoztassa a készüléket, ha az sérült. Az esetleges sérüléseket

azonnal jelentse a vásárlás helyén. Ebben az esetben őrizze meg a csomagolást.

- A készülék csatlakoztatása előtt célszerű legalább négy órát várni, hogy az olaj visszaáramolhasson a kompresszorba.
- A készülék körül megfelelő légáramlást kell biztosítani, ennek hiánya túlmelegedéshez vezet. A megfelelő szellőzés biztosításához kövesse a telepítésre vonatkozó utasításokat.
- Ahol csak lehetséges a melegedő alkatrészek (kompresszor, konduktor) mindig a fal felé nézzenek, hogy elkerülje az esetleges égési sérüléseket.
- A készüléket nem szabad radiátorok vagy tűzhelyek közelében elhelyezni.
- Győződjön meg arról, hogy a készülék felszerelése után a villásdugó hozzáférhető legyen.

Szerviz

- A készülék szervizeléséhez szükséges elektromos szerelési munkákat csak szakképzett villanszerelő vagy hozzáértő személy végezheti el.
- Ezt a terméket csak hivatalos szervizközpontban szabad szervizeltetni, és csak eredeti pótalkatrészeket szabad használni.

Energiatakarékosság

- Ne tegyen forró ételt a készülékbe;
- Ne pakolja az élelmiszereket szorosan egymás mellé, mivel ez megakadályozza a levegő keringését;
- Ügyeljen arra, hogy az ételek ne érjenek a rekesz(ek) hátuljához;
- Áramszünet esetén ne nyissa ki az ajtó(ka)t;
- Ne nyissa ki gyakran az ajtó(ka)t;

- Ne tartsa az ajtó(ka)t hosszú ideig nyitva;
- Ne állítsa a termosztátot túl hideg hőmérsékletre;
- Egyes tartozékok, például a fiókok, eltávolíthatók a nagyobb tárolási térfogat és az alacsonyabb energiafogyasztás érdekében.

¹ Ha van világítás a készülékben.

² Ha van fagyasztórekesz.

³ Ha van friss élelmiszereket tároló rekesz.

ÁTTEKINTÉS

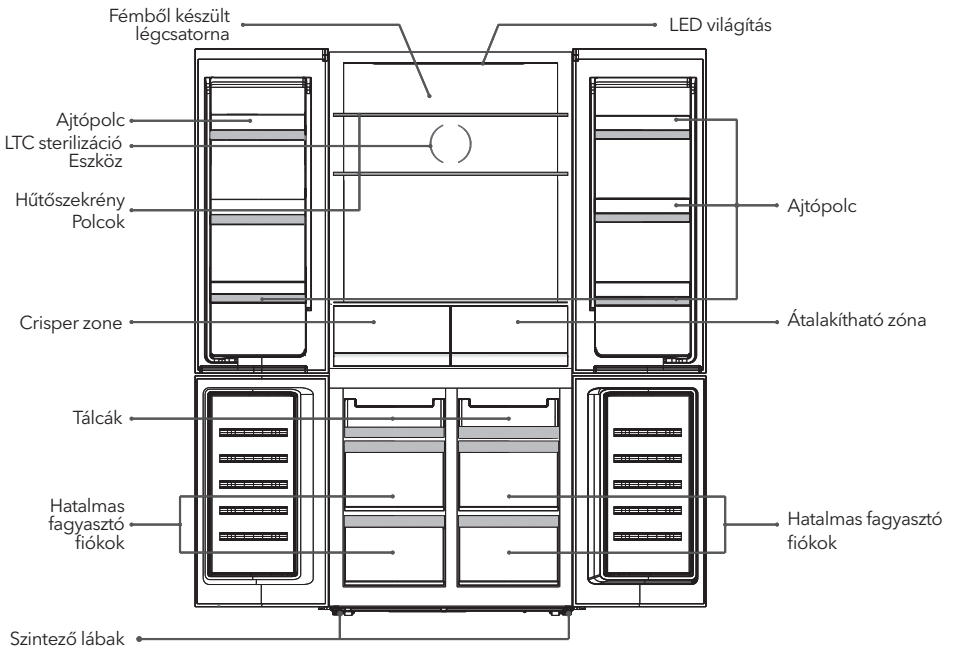

Megjegyzés: a képek csak illusztrációk.

BEÁLLÍTÁS

Helyigény

- Biztosítson elegendő helyet az ajtók kinyitásához.

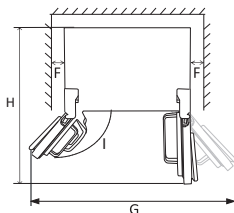
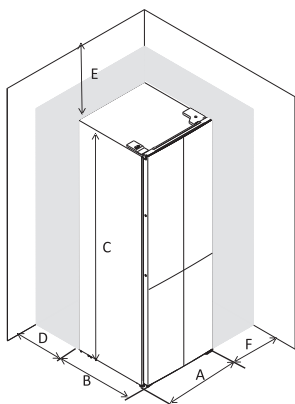

A	790
B	740
C	1800
D	min=50
E	min=50
F	min=50
G	1580
H	1530
I	135°

A hűtőszekrény szintezése

Ehhez állítsa be a készülék elején lévő két szintezőlábat.

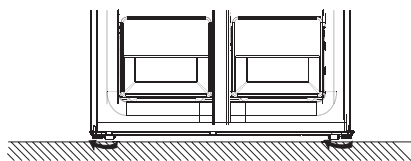
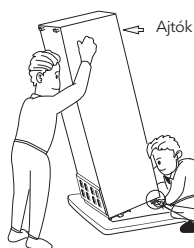

- Az óramutató járásával megegyező irányba forgatva a lábakat leengedi, a másik irányba forgatva felemeli a készüléket.

Az ajtók szintezése

Szállítás, vagy a használat megkezdése után előfordulhat, hogy az ajtók nem állnak vízszintesen. A 3 db alátét segítségével az alábbi módszert követve beállíthatja az ajtókat.



1. Az ajtók beállításának ellenőrzése előtt győződjön meg arról, hogy a készülék vízszintesen áll.
2. Ha a két felső ajtó teteje nincs egy vonalban, emelje meg kissé az alsó ajtót, és helyezzen be egy darab C típusú alátétet az ajtó alja és a középső zsanér közé.

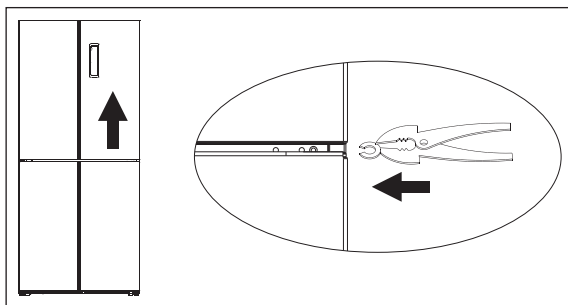

FIGYELEM!

Kérjük, ügyeljen arra, hogy az ajtó ne vágja le az ujjait. Kérjük, használja a megfelelő szerszámot. Tartsa távol gyermekeitől az alkatrészeket, mert könnyedén lenyelhetők.

Gumi ütőkőzők

Minden ajtón egy-egy gumiütőkőző található. Ezek rugóként működnek, hogy enyhítsék az ajtó becsukásakor fellépő ütést.

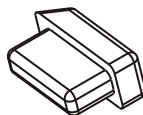

Kérjük, ne húzza távolítsa el a gumi blokkokat. Ha az ajtókról hiányzik, vegyen ki egyet a kiegészítő táskából, és helyezze be az ajtóba.

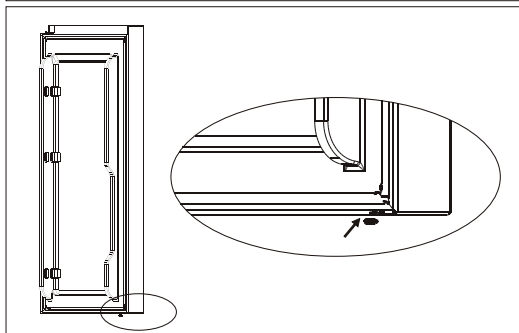
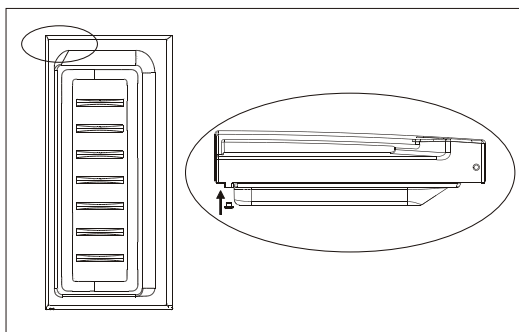

FIGYELEM!

Kérjük, tartsa a gumitömböket távol a gyermekektől, mert ezeket az apró részeket könnyedén lenyelhetik.

Elhelyezés

Ezt a készüléket olyan helyre tegye, ahol a környezeti hőmérséklet megfelel a készülék adattábláján feltüntetett éghajlati osztálynak: Az éghajlati osztályok jelzései:

- kiterjesztett hőmérséklet: ez a hűtőkészülék 10 °C és 32 °C (SN) közötti környezeti hőmérsékleten való használatra készült;
- mérsékelt hőmérséklet: ez a hűtőberendezés 16 °C és 32 °C közötti környezeti hőmérsékleten (N) használható;
- szubtrópusi: ez a hűtőberendezés 16 °C és 38 °C közötti környezeti hőmérsékleten (ST) használható;
- trópusi: ezt a hűtőkészüléket 16 °C és 43 °C közötti környezeti hőmérsékleten (T) kell használni;

Helyszín

A készüléket hőforrásoktól, például radiátoroktól, kazánoktól, közvetlen napfénytől távol kell elhelyezni. A legjobb teljesítmény biztosítása érdekében gondoskodjon arról, hogy a levegő szabadon keringhessen a készülék hátulja mögött. Ha a készüléket egy kiálló fali egység alá helyezik, a szekrény teteje és a fali egység között

legalább 50 mm távolságnak kell lennie. Ideális esetben azonban a készüléket nem szabad túlnyúló fali egységek alá helyezni. A pontos szintezést a készülék alján található egy vagy több állítható láb segítségével szabályozhatja.

Ez a hűtőkészülék nem beépíthető.

⚠ FIGYELEM!

A készüléket bármikor le kell tudni választani a hálózatról, ezért a csatlakozódugónak a telepítés után könnyen hozzáférhetőnek kell lennie.

Elektromos csatlakozás

Mielőtt csatlakoztatja a készüléket, győződjön meg arról, hogy a teljesítménytáblán feltüntetett feszültség és frekvencia megfelel az Ön helyi hálózatának. A készüléket földeléssel kell ellátni. A tápkábel villásdugója erre a célra egy érintkezővel van ellátva. Ha a hálózati aljzat nincs földelve, akkor a készüléket a hatályos előírásoknak megfelelően külön földelőhöz kell csatlakoztatni, konzultálva egy szakképzett villanyszerelővel.

A gyártó minden felelősséget kizár, ha a fenti biztonsági óvintézkedéseket nem tartják be. Ez a készülék megfelel az E.E.C. irányelveknek.

NAPI HASZNÁLAT

A Vezérlőpanel használata

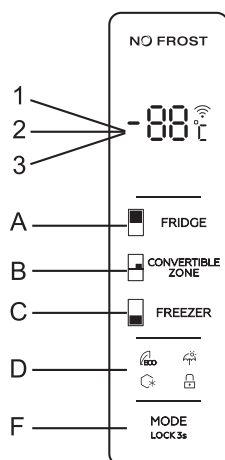

1.1 GOMBOK

- Hűtőszekrény hőmérséklet beállítása
- Átalakítható zóna hőmérséklet beállítás
- Fagyasztó hőmérséklet beállítás
- Üzem mód beállítása (ECO, Holiday, Super fagyasztás)
- Zárolás/feloldás beállítás

1.2 LED KIJELZŐ

- A hűtőszekrény hőmérséklete
- A fagyasztótér hőmérséklete
- Az átalakítható rekesz hőmérséklete

2.0 MŰKÖDÉSI ÁLLAPOT

- a. A kezelőpanel 3 másodpercig világít, amely a kikapcsolás előtti beállításnak (üzemmód és hőmérséklet) megfelelően működik. A vezérlőpanel az utolsó gombnyomás után 25 másodperccel automatikusan lezár. A zárolást követően a panel fénye az utolsó billentyűműködés után 120 másodperccel kialszik.
- b. A hűtőszekrény/fagyasztó/variálható zóna hőmérséklete külön-külön jelenik meg az egyes zónák hőmérsékletének beállításával.

2.1 KIJELEZŐ

- 2.1.1. A panel 2 percig világít, amint a hűtőszekrény vagy a fagyasztórekesz ajtaja kinyílik. (egyszerre egy ajtónyitást érzékel).
- 2.1.2. A panel bármilyen gomb megnyomására világítani kezd, ami az utolsó művelet után 2 perccel kialszik.
- 2.1.3. A kijelző normál működés közben.
 A hűtőszekrény rekeszének hőmérséklet-kijelzője: Az aktuális beállítás hőmérsékletének kijelzése.
 A fagyasztótér hőmérséklet-kijelzője: Az aktuális beállítás hőmérsékletének kijelzése.
 Az átalakítható rekesz hőmérséklet-kijelzője: Az aktuális beállítás hőmérsékletének kijelzése.

3.0 A GOMBOK

3.1 A HŰTŐSZEKRENY HŐMÉRSÉKLETÉNEK SZABÁLYOZÁSA

A hűtőszekrény rekeszének hőmérséklet-szabályozása:

Ez a gomb mind a felhasználó által meghatározott módban, mind a szuper módban használható. A hűtőszekrény hőmérséklet-szabályozásába való belépés után a gomb villog. A billentyű egymás utáni megérintésével a hőmérséklet a "2°C, 3°C, 4°C 5°C, 6°C, 7°C, 8°C" sorrendben változik, majd az 5 másodpercnyi villogás után a hőmérséklet beállítása megtörténik.

3.2 A FAGYASZTÓREKESZ HŐMÉRSÉKLETÉNEK SZABÁLYOZÁSA

A fagyasztórekesz hőmérsékletének szabályozása: Ez a gomb mind a felhasználó által meghatározott üzemmódban, mind a nyaralás üzemmódban használható. A fagyasztórekesz hőmérséklet-szabályozásának megadása után a gomb villog. A billentyű egymás utáni megérintésével a hőmérséklet a "-14°C,-15°C,-16°C,-17°C,-18°C,-19°C,-20°C,-21°C,-22°C" sorrendben változik, majd 5 másodpercnyi villogás után a hőmérséklet kiválasztása megtörténik.

3.3 A VÁLTOZTATHATÓ HŐMÉRSÉLETŰ REKESZ SZABÁLYOZÁSA

A változtatható hőmérsékletű rekesz szabályozása:

Ez a gomb minden üzemmódban használható. A rekesz hőmérséklet-szabályozásába való belépés után ez a gomb villogni kezd. A gomb egymás utáni megérintésével a hőmérséklet az "5°C,4°C,3°C,2°C,1°C,0°C,-1°C,-2°C,-3°C" sorrendben változik, majd az 5 másodperces villogás után a hőmérséklet kiválasztása megtörténik.

3.4 ÜZEMMÓD/ZÁRÁS/FELOLDÁS

a. A gomb megnyomásával a hűtőszekrény üzemmódja az "ECO - nyaralási mód - szuper mód - felhasználó által meghatározott mód" sorrendben változik. Az 5 másodperces villogás azt jelenti, hogy a hőmérséklet kiválasztása megtörtént.

b. Tartsa nyomva hosszan a kezelőpanel lezárásához, vagy feloldásához

· Feloldás: lezárt állapotban tartsa nyomva a gombot 3 másodpercig és a kezelőpanel egy hangjelzés kíséretében felold.

· Lezárás: feloldott állapotban tartsa nyomva a gombot 3 másodpercig és a kezelőpanel egy hangjelzés kíséretében lezár.

3.5 GOMBNYOMÁS VISSZAJELZÉS

Minden gombnyomást egy rövid hangjelzés kísér. Csak feloldott állapotban működnek.

3.6 AUTOMATIKUS LEZÁRÁS

25 másodpernyi téttlenség után a vezérlőpanel lezár.

3.7 ECO MÓD

Nyomja meg a gombot az ECO üzemmód kiválasztásához, az ikon 5 másodperc villogás után folyamatosan világít. ECO módban a hőmérséklet 6°C a hűtőszekrényben és -16°C a fagyasztószekrényben. Az üzemmódban csak a szabályozható rekesz hőmérsékletét lehet szabadon beállítani.

3.8 NYARALÁS MÓD

Nyomja meg a gombot az üzemmód kiválasztásához, az ikon 5 másodperc villogás után folyamatosan világít.

A hőmérséklet a hűtőtérben 17 °C lesz.

A fagyasztórekesz és az állítható rekesz hőmérséklete szabadon állítható. Kilépés az üzemmódból:

Válasszon ki egy másik üzemmódot, aminek a visszajelzője 5 másodpercig villog.

3.9 SZUPER FAGYASZTÁSI MÓD

Válassza ki az üzemmódot, az ikon 5 másodperc villogás után világítani fog. Fagyasztási mód: A hőmérséklet -25°C lesz a fagyasztórekeszben.

A hűtőszekrény és az állítható rekesz hőmérséklete szabadon állítható. Kilépés a módból:

- manuálisan, vagy

- automatikusan 50 órányi működés után

Az üzemmód a szuperfagyasztási üzemmód előttire áll vissza.

4.0 AJTÓNYITÁS FIGYELMEZTETŐ

Ha a hűtőszekrény (felső) ajtaja 60 másodpercig nyitva marad, az ajtó bezárásáig időszakosan jeleyni fog a készülék

Több hőmérsékletű zóna

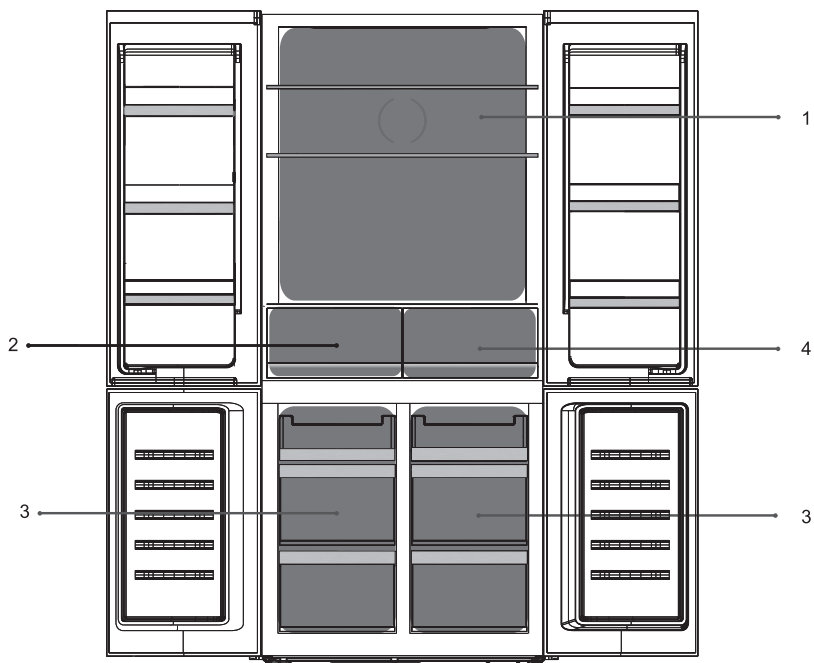

1. A hűtőszekrény hőmérséklete $2^{\circ}\text{C}\sim 8^{\circ}\text{C}$, amelyet a kijelzőpanel vezérel.
2. Friss hőmérséklet $2^{\circ}\text{C}\sim 8^{\circ}\text{C}$

3. A fagyasztó hőmérséklete $-22^{\circ}\text{C}\sim -14^{\circ}\text{C}$, amelyet a kijelzőpanel vezérel.
4. Állítható zóna hőmérséklete $-3^{\circ}\text{C}\sim 5^{\circ}\text{C}$, amelyet a kijelzőpanel vezérel.

Első használat

A belső tér tisztítása

A készülék első használata előtt langyos vízzel és némi semleges szappannal mossa le a készülék belsejét és minden belső tartozékát, hogy eltávolítsa a vadonatúj termékre jellemző szagot, majd alaposan szárítsa meg.

FONTOS! Ne használjon tisztítószerket vagy súrolóporokat, mivel ezek károsítják a felületet.

Napi használat

Helyezze a különböző élelmiszereket a különböző rekeszekbe az alábbi táblázat szerint.

Hűtőszekrény rekeszek	Élelmiszer típusa
A hűtőszekrény ajtaja vagy polcai	<ul style="list-style-type: none"> • Természetes tartósítószeret tartalmazó élelmiszerek, például lekvárok, gyümölcslevek, italok, ételízesítők. • Ne tárolja itt a romlandó élelmiszereket.
Frissentartó rekesz	<ul style="list-style-type: none"> • A gyümölcsöket, fűszernövényeket és zöldségeket egymástól elkülönítve kell elhelyezni a fiókban. • Ne tároljon benne banánt, hagymát, burgonyát, fokhagymát
Hűtőszekrény polc	<ul style="list-style-type: none"> • Tejtermékek, tojás, sütemények, tésztafélék, pizza • Olyan élelmiszerek, amelyek nem igényelnek főzést, például készételek, csemegehúsok, maradékok
LTC sterilizáló eszköz	<ul style="list-style-type: none"> • Alacsony hőmérsékletű katalizátor (LTC) sterilizálási funkció. Szennyező anyagokat kiszűrő légtisztító
Fém légcsatorna	<ul style="list-style-type: none"> • A továbbfejlesztett fémcső kiváló légáramlást és hőmérséklet-vezetést tesz lehetővé az egész hűtőszekrényben; a gyorsabb és egyenletesebb hűtés érdekében.
Átalakítható hőmérsékletű rekesz	<ul style="list-style-type: none"> • 3°C~5°C: friss gyümölcsök, zöldségek. • 0°C~2°C: italok, sör, vörösbor. • -3°C~-1°C: rövid távú tárolásra szánt élelmiszerek, például nyers hús, hal, tenger gyümölcsei, gombócok.
Fagyasztórekesz	<ul style="list-style-type: none"> • Hosszú távú tárolásra szánt élelmiszerek • Tenger gyümölcsei, halak, húsok, gombócok, péksütemények

Ajánlás hőmérséklet beállításra

Környezeti hőmérséklet	Hőmérséklet beállítás
Nyári (38°C felett)	2°C-ra állított hűtőszekrény
	-20°C-ra állított fagyasztó
Normál	4°C-ra állított hűtőszekrény
	-18°C-ra állított fagyasztó
Téli (16°C alatt)	5°C-ra állított hűtőszekrény
	-18°C-ra állított fagyasztó

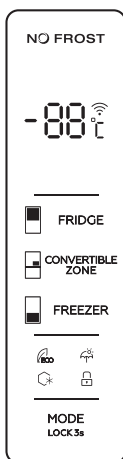

A fenti információk csak ajánlások, mindig a bepakolt étel mennyiségétől függően állítsa be a hőmérsékletet.

Az élelmiszerek tárolása

- Ajánlott beállítás mellett a hűtőszekrényben a tárolási idő legfeljebb 3 nap.
- Ajánlott beállítás mellett a tárolási idő a fagyasztóban legfeljebb 1 hónap.
- Más beállítások esetén a tárolási idő csökkenhet.

Friss élelmiszerek fagyasztása

- A fagyasztórekesz alkalmas friss élelmiszerek fagyasztására, valamint fagyasztott és mélyhűtött élelmiszerek hosszú ideig történő tárolására.
- A lefagyasztandó friss élelmiszert helyezze az alsó rekeszbe.
- A 24 óra alatt lefagyasztható élelmiszerek maximális mennyisége az adattáblán van megadva.
- A fagyasztási folyamat 24 órán át tart: ez idő alatt ne tegyen bele más, fagyasztandó élelmiszert.

Fagyasztott élelmiszerek tárolása

Első indítást követően vagy egy használaton kívüli időszak után az élelmiszerek bepakolása előtt hagyja a készüléket legalább 2 órán át a magasabb fokozaton üzemelni.

FONTOS! Egy esetleges áramkimaradás miatti elolvadás során a hűtőben lévő élelmiszereket azonnal el kell fogyasztani, vagy felhasználni azokat egy főzés alkalmával!

Felolvasztás

A mélyhűtött vagy fagyasztott élelmiszereket felhasználás előtt a hűtőrekeszben vagy szobahőmérsékleten lehet felolvasztani, attól függően, hogy mennyi idő áll rendelkezésre erre a műveletre.

A kisebb darabokat akár fagyasztva is meg lehet főzni, közvetlenül a fagyasztóból kivéve, de ebben az esetben a főzés tovább tart majd.

Jégkocka

Ez a készülék felszerelhető egy vagy több jégkockakészítővel a jég előállításához.

Tartozékok

Mozgatható polcok

TA hűtőszekrény falai vezetőekkel vannak ellátva, így a polcok tetszés szerint elhelyezhetők.

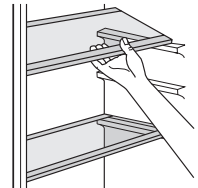

Az ajtópolcok elhelyezése

A különböző méretű élelmiszercsomagok tárolása érdekében az ajtópolcok különböző magasságban helyezhetők el. Az áthelyezéshez fokozatosan húzza a polcot a nyílak irányába, amíg ki nem lazul, majd helyezze át a kívánt pozícióba.

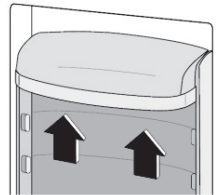

Tippek és tanácsok

Azért, hogy a lehető legtöbbet hozza ki a fagyasztásból, íme néhány fontos tanács:

- a 24 óra alatt lefagyasztható élelmiszerek maximális mennyisége az adattáblán látható;
- a fagyasztási folyamat 24 órát vesz igénybe. Ez alatt az idő alatt nem szabad további fagyasztandó élelmiszert a készülékbe tenni;
- csak kiváló minőségű, friss és alaposan megtisztított élelmiszereket fagyasszon le;
- kis adagokban fagyassza le az élelmiszereket, hogy azok gyorsan lefagyaszthatók legyenek, és hogy később csak a szükséges mennyiséget kelljen kiolvasztani;
- csomagolja az élelmiszereket alumíniumfóliába vagy polietilénbe, és győződjön meg arról, hogy a csomagok légmentesen záródnak;
- ne engedje, hogy a friss, nem fagyasztott élelmiszer érintkezzen a már fagyasztott élelmiszerekkel, így

elkerülhető, hogy az utóbbi hőmérséklete megemelkedjen;

- a sovány élelmiszerek jobban és hosszabb ideig tárolódnak, mint a zsírosak; a só csökkent az élelmiszerek eltarthatóságát;
- a jég a fagyasztórekeszből való kivétel követően azonnal fogyasztásakor fagyási sérüléseket okozhat;
- célszerű minden egyes csomagoláson feltüntetni a lefagyasztás dátumát, hogy nyomon követhesse a tárolási időt.

A fagyasztott élelmiszerek tárolására vonatkozó tanácsok

Ahhoz, hogy a készülék a lehető legjobb teljesítményt nyújtsa, tegye a következőket:

- győződjön meg arról, hogy a kiskereskedő megfelelően tárolta-e a kereskedelmi forgalomban kapható fagyasztott élelmiszereket;
- győződjön meg arról, hogy a fagyasztott élelmiszerek a lehető legrövidebb idő alatt kerülnek át az élelmiszerboltból a fagyasztóba;
- ne nyissa ki gyakran az ajtót, és ne hagyja nyitva a feltétlenül szükségesnél hosszabb ideig;
- a kiolvasztott élelmiszerek gyorsan romlanak, és nem fagyaszthatók újra;
- Ne lépje túl az élelmiszer gyártója által megadott tárolási időt;

Tipp a friss élelmiszerek hűtéséhez

A legjobb teljesítmény elérése érdekében:

- Ne tároljon meleg ételeket vagy párolgó folyadékokat a hűtőszekrényben
- Fedje le vagy csomagolja be az ételt, különösen, ha az erős ízű, vagy illatú
- Hús (mindenféle): csomagolja polietilénzacskókba, és helyezze a zöldségtároló feletti üvegpolcokra.
- A biztonság kedvéért csak egy vagy legfeljebb két napig tárolja így.
- Főtt ételek, hidegtálak stb.: ezeket le kell fedni, és bármelyik polcra elhelyezhetők.
- Gyümölcsök és zöldségek: ezeket alaposan meg kell tisztítani, és a külön erre a célra szolgáló fiók(ok)ba kell helyezni.
- vaj és sajt: ezeket a következő helyekre kell tenni.
- Tejes üveg: ezeknek kupakkal kell rendelkezniük, és az ajtóra szerelt polcokon kell tárolni őket.
- Banánt, burgonyát, hagymát és fokhagymát, csomagolás nélkül, nem szabad a hűtőben tárolni

Tisztítás

Higiéniai okokból a készülék belsejét, a belső tartozékokat és polcokat is rendszeresen tisztítani kell.

FIGYELEM!

A készüléket a tisztítás idejére áramtalanítani kell. Áramütésveszély! Tisztítás előtt kapcsolja ki a készüléket, és húzza ki a hálózati csatlakozót, vagy kapcsolja le a kismegszakítót. Soha ne tisztítsa a készüléket gőztisztítóval. Az elektromos alkatrészekben nedvesség gyűlhet össze, ami áramütéshez vezethet. A forró gőzök a műanyag alkatrészek károsodásához vezethetnek. A készüléknek száraznak kell lennie, mielőtt újra üzembe helyezné.

FONTOS! Az éterikus olajok és szerves oldószerek megtámadhatják a műanyag alkatrészeket, pl. citromlé vagy narancshéj, vajsav, ecetsavat tartalmazó tisztítószerek.

- Ne engedje, hogy ilyen anyagok érintkezzenek a készülék alkatrészeivel.
- Ne használjon súroló hatású tisztítószereket
- Vegye ki az élelmiszereket a fagyasztóból. Tárolja őket hűvös helyen, jól lefedve.
- Kapcsolja ki a készüléket, és húzza ki a dugót a hálózathoz, vagy kapcsolja le a kismegszakítót vagy a biztosítékot.
- Tisztítsa meg a készüléket és a belső tartozékokat egy ruhával és langyos vízzel. Tisztítás után törölje át friss vízzel és dörzsölje szárazra.
- Miután minden megszáradt, helyezze vissza a készüléket üzembe.

Leolvasztás leírása (No Frost)

Ez egy teljesen fagymentes hűtő-fagyasztó, amely automatikusan elvégzi a leolvasztást.

HIBAELHÁRÍTÁS

! FIGYELEM!



A hibaelhárítás során mindig áramtalanítani kell a készüléket. A táblázatban nem szereplő hibákat csak képzett szakember javíthatja ki!

FONTOS! Normál használat során néhány hang hallható (kompresszor, hűtőközeg-keringés).

Probléma	Lehetséges ok	Megoldás
A készülék nem működik	A hálózati csatlakozó nincs bedugva vagy meglazult	Helyezze be a hálózati csatlakozót.
	A biztosíték kiégett.	Ellenőrizze a biztosítékat.
	Az aljzat hibás	A konnektorok meghibásodását villanyszerelőnek kell kijavítania.
A készülék lefagy vagy túlságosan lehűl	A hőmérséklet túl hidegre van állítva, vagy a készülék SUPER üzemmódban működik.	Átmenetileg állítsa a hőmérséklet- szabályozót melegebb fokozatra.
Az élelmiszer nem fagy meg kellően.	A hőmérséklet nincs megfelelően beállítva.	Kérjük, tekintse meg a kezdeti hőmérséklet beállítása című részt.
	Az ajtó hosszabb ideig nyitva volt.	Csak addig nyissa ki az ajtót, amíg szükséges.
	Az elmúlt 24 órában nagy mennyiségű meleg ételt tettek a készülékbe.	Állítsa átmenetileg hidegebbre a hőmérséklet-szabályozót.
	A készülék hóforrás közelében van.	Kérjük, nézze meg a telepítés helyére vonatkozó részt.
Erős fagyás az ajtótömítésen.	Az ajtó tömítése nem légmentes.	Óvatosan melegítse fel az ajtótömítés szivargó részeit és ezzel egyidejűleg a felmelegített ajtótömítést kézzel igazítsa meg.
Szokatlan zajok	A készülék nincs vízszintben.	Állítsa be újra a lábakat.
	A készülék a falhoz vagy más tárgyakhoz ér.	Mozgassa el kissé a készüléket.
	Egy alkatrész, pl. egy cső, a készülék hátulján a készülék egy másik részéhez vagy a falhoz ér.	Ha szükséges, óvatosan hajlítsa el az alkatrészt az útból.
Víz van a padlón	A vízleeresztő eltömődött	Lásd a Tisztítás és karbantartás című részt.

Ha a hiba ismét jelentkezik, forduljon a szervizközponthoz.

Környezetvédelem

 Ez a készülék nem tartalmaz olyan gázokat, amelyek károsíthatják az ózonréteget, sem a hűtőkörben, sem a szigetelőanyagokban. A készüléket nem szabad a városi szeméttel és hulladékkal együtt kidobni. A szigetelőhab gyúlékony gázokat tartalmaz: a készüléket a vonatkozó előírásoknak megfelelően kell ártalmatlanítani, amelyek a helyi hatóságoknál beszerezhetők. Kerülje a hűtőegység, különösen a hőcserélő megrongálását. A készülékben a szimbólummal  jelölt anyagok újrahasznosíthatóak.

 A fenti szimbólum azt jelzi, hogy a helyi törvényeknek és előírásoknak megfelelően a készüléket a háztartási hulladéktól elkülönítve kell a hulladékba helyezni. Ha a termék eléri élettartama végét, vigye a helyi hatóságok által kijelölt gyűjtőpontra. A készülék elkülönített módon történő gyűjtése és újrahasznosítása segít megővni a természeti erőforrásokat, és biztosítja, hogy az újrahasznosítás az emberi egészség és a környezet védelmével összhangban történjen. A termék újrahasznosítása érdekében további információért forduljon az illetékesekhez, a helyi hulladékgyűjtő szolgáltatóhoz vagy ahhoz az üzlethez, ahol a terméket megszerezte.

Csomagolóanyagok

A szimbólummal ellátott anyagok újrahasznosíthatóak. Az újrahasznosításhoz a csomagolást megfelelő gyűjtőedénybe dobja be.

A készülék ártalmatlanítása

1. Húzza ki a hálózati dugót a hálózati aljzatból.
2. Vágja le a hálózati kábelt, és dobja ki.

**FIGYELEM!**

A készülék használata, szervizelése és ártalmatlanítása során kérjük, figyeljen a bal oldalhoz hasonló szimbólumra, amely a készülék hátulján (a hátsó panelen vagy a kompresszoron) található, és sárga vagy narancssárga színű.

Ez a tűzveszélyre figyelmeztető szimbólum. A hűtőközegcsövekben és a kompresszorban gyúlékony anyagok vannak.

Kérjük, hogy használat, szervizelés és ártalmatlanítás során tartsa magát távol a tűzforrástól.

Termékinformációs adatlap

A BIZOTTSÁG (EU) 2019/2016 FELHATALMAZÁSON ALAPULÓ RENDELETE a hűtőkészülékek energiacímkzéséről

A szállító neve vagy védjegye: Tesla

A szállító címe: Tesla Electronics, Litjiska 47, 1000 Ljubljana, SI

Modellazonosító: RM4700FHBE

A hűtőkészülék típusa:

Alacsony zajkibocsátású készülék:	Nem	Kialakítás típusa:	szabadon álló
-----------------------------------	-----	--------------------	---------------

Bortároló készülék:	Nem	Egyéb hűtőkészülék:	Igen
---------------------	-----	---------------------	------

Általános termékparaméterek:

Paraméter	Érték	Paraméter	Érték
Teljes méret (milliméter)	Magasság 1 800	Teljes térfogat (dm ³ vagy liter)	466
	Szélesség 795		
	Mélység 735		
EEL	98	Energiahatékonysági osztály	E
Levegőben terjedő akusztikus zajkibocsátás [1 pW-ra vonatkoztatott dB(A)]	39	A levegőben terjedő akusztikus zajkibocsátás osztálya	C
Éves energiafogyasztás (kWh/év)	298	Klímaosztály:	bővített mérsékelt, mérsékelt, szubtrópusi, trópusi
Az a környezeti hőmérsékleti minimum (°C), amelyre a hűtőkészülék alkalmas	10	Az a környezeti hőmérsékleti maximum (°C), amelyre a hűtőkészülék alkalmas	43
Téli üzemmód	Nem		

Rekeszparaméterek:

Rekesztípus	Rekeszparaméterek és -értékek		
	Rekesztérfogat (dm ³ vagy liter)	Az élelmiszerek optimális tárolására szolgáló ajánlott hőmérséklet-beállítás (°C) Ezek a beállítások nem lehet-	Fagyasztókapacitás (kg/24 óra)

			nek ellen- mondás- ban a IV. melléklet 3. táblázatában előírt tárolási fel- tételekkel.		
Kamra	Nem	-	-	-	-
Bortároló	Nem	-	-	-	-
Pincerekesz	Nem	-	-	-	-
Frissentartó	Igen	273,0	4	-	A
Hűtőrekesz	Nem	-	-	-	-
0-csillagos vagy jégkés- szítés	Nem	-	-	-	-
1-csillagos	Nem	-	-	-	-
2-csillagos	Nem	-	-	-	-
3-csillagos	Nem	-	-	-	-
4-csillagos	Igen	173,0	-18	13,0	A
2-csillagos rész	Nem	-	-	-	-
Változtatható hőmér- séketű rekesz	-	-	-	-	-
4-csillagos rekeszek esetében					
Gyorsfagyasztási lehetőség			Nem		
A fényforrás paramétere:					
A fényforrás típusa			LED		
Energiahatékonysági osztály			-		
A gyártó által vállalt jótállás minimális időtartama: 24 hónap					
Kiegészítő információk:					
Internetes hivatkozás a gyártó honlapjára, ahol az (EU) 2019/2019 bizottsági rendelet mellékletének 4. a) pontjában foglalt információ megtalálható: tesla.info					

MĂSURI DE SIGURANȚĂ

În interesul siguranței dumneavoastră și pentru a asigura utilizarea corectă, înainte de instalarea și prima utilizare a aparatului, citiți cu atenție acest manual de utilizare, inclusiv sfaturile și avertismentele acestuia. Pentru a evita greșelile și accidentele inutile, este important să vă asigurați că toate persoanele care utilizează aparatul sunt bine familiarizate cu funcționarea și caracteristicile de siguranță ale acestuia. Păstrați aceste instrucțiuni și asigurați-vă că rămân împreună cu aparatul dacă acesta este mutat sau vândut, astfel încât toți cei care îl folosesc pe durata de viață a acestuia să fie informați în mod corespunzător cu privire la utilizarea și siguranța aparatului. Pentru siguranța vieții și a bunurilor, respectați măsurile de precauție din aceste instrucțiuni de utilizare, deoarece producătorul nu este responsabil pentru daunele cauzate de omisiune.

Siguranța copiilor și a persoanelor vulnerabile

- Acest aparat poate fi folosit de copii cu vârsta de 8 ani și peste și de persoane cu capacități fizice, senzoriale sau mentale reduse sau cu lipsă de experiență și cunoștințe dacă sunt supravegheați sau li s-au dat instrucțiuni privind utilizarea în siguranță a aparatului și înțeleg pericolele implicate.
- Copiii cu vârsta cuprinsă între 3 și 8 ani au voie să încarce și să descarce acest aparat.
- Copiii trebuie supravegheați pentru a se asigura că nu se joacă cu aparatul.
- Curățarea și întreținerea de către utilizator nu ar trebui să fie efectuate de copii decât dacă au vârsta de la 8 ani și peste și sunt supravegheați.
- Păstrați toate ambalajele departe de copii. Există riscul de sufocare.

- Dacă aruncați aparatul, scoateți ștecherul din priză, tăiați cablul de conectare (cât mai aproape de aparatul cât puteți) și scoateți ușa pentru a preveni ca copiii care se joacă să sufere șoc electric sau să se blocheze în interior.
- Dacă acest aparat are o garnitură magnetică de ușă pentru a înlocui un aparat mai vechi care are o încuietoare cu arc (încuietoare) pe ușă sau pe capac, asigurați-vă că arcul este inutilizabil înainte de a arunca vechiul aparat. Acest lucru îl va împiedica să devină o capcană mortală pentru un copil.

Siguranță generală

Păstrați orificiile de ventilație, în carcasa aparatului sau în structura încorporată, libere obstacole.

Nu folosiți dispozitive mecanice sau alte mijloace pentru a accelera procesul de dezghețare, altele decât cele recomandate de producător.

Nu deteriorați circuitul de agent frigorific.

Nu utilizați alte aparate electrice (cum ar fi aparatele de înghețată) în interiorul aparatelor frigorifice, decât dacă acestea sunt aprobate în acest scop de către producător.

Nu atingeți becul dacă a fost aprins o perioadă lungă de timp deoarece ar putea fi foarte fierbinte.

Când poziționați aparatul, asigurați-vă că cablul de alimentare nu este prins sau deteriorat.

Nu localizați mai multe prize portabile sau surse de alimentare portabile în partea din spate a aparatului.

- Nu depozitați în acest aparat substanțe explozive, cum ar fi cutii de aerosoli cu un propulsor inflamabil.
- Agentul frigorific izobutena (R600a) este conținut în circuitul de agent frigorific al aparatului, un gaz natural cu un nivel ridicat de compatibilitate cu mediul, care este totuși inflamabil.

- În timpul transportului și instalării aparatului, asigurați-vă că niciuna dintre componentele circuitului frigorific nu este deteriorată.
 - evitați flăcările deschise și sursele de aprindere
 - aerisiți bine încăperea în care se află aparatul
- Este periculos să modificați specificațiile sau să modificați acest produs în orice fel. Orice deteriorare a cablului poate provoca un scurtcircuit, incendiu și/sau șoc electric.
- Acest aparat este destinat utilizării în gospodărie și în aplicații similare, cum ar fi
 - zonele de bucătărie ale personalului din magazine, birouri și alte medii de lucru;
 - ferme și de către clienți în hoteluri, moteluri și alte medii de tip rezidențial;
 - medii tip pensiune;
 - catering și aplicații similare non-retail.

Orice componente electrice (ștecher, cablu de alimentare, compresor etc.) trebuie înlocuite de un agent de service autorizat sau de personal calificat.

Becul furnizat cu acest aparat este un „bec de uz special” care poate fi utilizat numai cu aparatul furnizat.

Această „lampă de utilizare specială” nu este utilizabilă pentru iluminatul casnic.

- Cablul de alimentare nu trebuie prelungit.
- Asigurați-vă că ștecherul nu este strivit sau deteriorat de partea din spate a aparatului. Un ștecher strivit sau deteriorat se poate supraîncălzi și poate provoca incendiu.
- Asigurați-vă că puteți ajunge la priza principală a aparatului.
- Nu trageți de cablul principal.
- Dacă ștecherul este slăbit, nu introduceți ștecherul. Există riscul de electrocutare sau incendiu.

- Nu trebuie să utilizați aparatul fără lampă.
- Acest aparat este greu. Trebuie avut grijă când îl mutați.
- Nu scoateți și nu atingeți articolele din compartimentul congelator dacă mâinile sunt umede, deoarece acest lucru ar putea cauza abraziuni ale pielii sau arsuri de îngheț.
- Evitați expunerea prelungită a aparatului la lumina directă a soarelui.

Utilizare zilnică

- Nu puneți obiecte fierbinți pe piesele din plastic ale aparatului.
- Nu așezați produse alimentare direct pe peretele din spate.
- Alimentele congelate nu trebuie recongelate după ce au fost dezghețate.
- Depozitați alimentele congelate preambalate în conformitate cu instrucțiunile producătorului de alimente congelate.
- Recomandările de depozitare ale producătorului aparatului trebuie respectate cu strictețe. Consultați instrucțiunile relevante.
- Nu puneți băuturi carbogazoase sau acidulate în congelator, deoarece acestea creează presiune asupra recipientului, ceea ce poate provoca explozia acestuia, ducând la deteriorarea aparatului.
- Cuburile de gheață pot provoca arsuri de îngheț dacă sunt consumate direct din aparat.
- Pentru a evita contaminarea alimentelor, vă rugăm să respectați următoarele instrucțiuni
- Deschiderea ușii pentru perioade lungi de timp poate provoca o creștere semnificativă a temperaturii în compartimentele aparatului.
- Curățați în mod regulat suprafețele care pot intra în contact cu alimentele și sistemele de drenaj accesibile.

- Curățați rezervoarele de apă dacă nu au fost folosite timp de 48h; spălați sistemul de apă conectat la o sursă de apă dacă apa nu a fost extrasă timp de 5 zile.
- Păstrați carnea și peștele crud în recipiente adecvate în frigider, astfel încât să nu intre în contact cu alte alimente sau să picure peste acestea.
- Compartimentele pentru alimente congelate cu două stele (dacă sunt prezentate în aparat) sunt potrivite pentru depozitarea alimentelor precongelate, depozitarea sau prepararea înghețatei și prepararea cuburilor de gheață.
- Compartimentele cu una, două și trei stele (dacă sunt prezentate în aparat) nu sunt potrivite pentru congelarea alimentelor proaspete.
- Dacă aparatul este lăsat gol pentru perioade lungi de timp, opriți, dezghețați, curățați, uscați și lăsați ușa deschisă pentru a preveni dezvoltarea suportului în interiorul aparatului.

Întreținere și mentenanță

- Înainte de întreținere, opriți aparatul și deconectați ștecherul principal de la priză.
- Nu curățați aparatul cu obiecte metalice.
- Nu folosiți obiecte ascuțite pentru a îndepărta înghețul din aparat. Folosiți o racletă din plastic.²
- Verificați în mod regulat scurgerea din frigider pentru apă dezghețată. Dacă este necesar, curățați scurgerea. Dacă scurgerea este blocată, apa se va colecta în partea de jos a aparatului.³

Instalare

- Pentru conectarea electrică urmați cu atenție instrucțiunile date în paragrafele specifice.
- Despachetați aparatul și verificați dacă este deteriorat. Nu conectați aparatul dacă este deteriorat. Raportați imediat eventualele daune la locul în care l-ați cumpărat. În acest caz, păstrați ambalajul.

- Este recomandabil să așteptați cel puțin patru ore înainte de a conecta aparatul pentru a permite uleiului să curgă înapoi în compresor.
- Trebuie asigurată o circulație adecvată a aerului în jurul aparatului, lipsa acesteia duce la supraîncălzire. Pentru a obține o ventilație suficientă, urmați instrucțiunile relevante pentru instalare.
- Ori de câte ori este posibil, distanțierele produsului trebuie să fie pe perete pentru a evita atingerea sau prinderea părților calde (compresor, condensator) pentru a preveni posibilele arsuri.
- Aparatul nu trebuie amplasat aproape de calorifere sau aragaz.
- Asigurați-vă că ștecherul principal este accesibil după instalarea aparatului.

Service

- Orice lucrare electrică necesară pentru întreținerea aparatului trebuie efectuată de un electrician calificat sau de o persoană competentă.
- Acest produs trebuie să fie întreținut de un centru de service autorizat și trebuie utilizate numai piese de schimb originale.

Economie energie

- Nu introduceți alimente fierbinți în aparat;
- Nu împachetați alimentele aproape una de celălalt deoarece acest lucru împiedică circulația aerului;
- Asigurați-vă că alimentele nu ating partea din spate a compartimentului(lor);
- Dacă se întrerupe curentul, nu deschideți ușa(ile);
- Nu deschideți ușa(ile) frecvent;
- Nu țineți ușile deschise pentru o perioadă lungă de timp;
- Nu setați termostatul la temperaturi mai scăzute;

- Toate accesoriile, precum sertarele, rafturile balcoanelor, trebuie păstrate acolo pentru un consum mai mic de energie.

¹ Dacă există bec în compartiment.

² Dacă există congelator.

³ Dacă există compartiment pentru produse proaspete.

PREZENTARE GENERALĂ

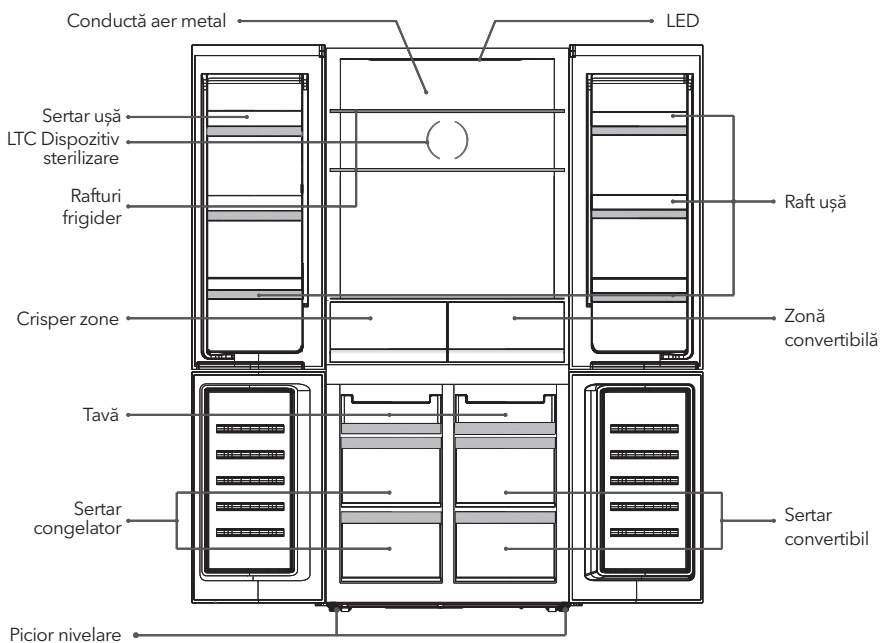

Note: Picture is for reference only.

INSTALARE

Cerințe spațiu

- Păstrați suficient spațiu pentru a deschide ușa.

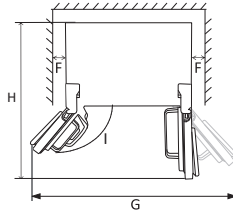
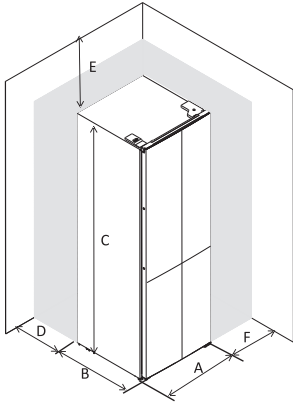

A	790
B	740
C	1800
D	min=50
E	min=50
F	min=50
G	1580
H	1530
I	135°

Nivelarea unității

Ajustați picioarele din fața unității.

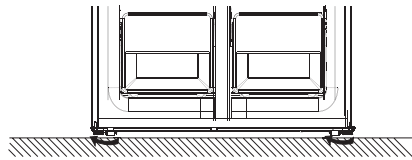

- Nivelati și ancorați frigiderul cu ajutorul picioarelor.
- Rotiți piciorul în sensul acelor de ceas pentru a înălța
- Rotiți piciorul în sensul acelor de ceas pentru a coborî

Alinierea ușilor

După transport sau sertarele ușilor sunt încărcate de alimente sau băuturi, este posibil ca cele două uși superioare să nu fie aliniate. Există 3 șaibe de tip C care sunt folosite pentru reglarea ușilor. Vă rugăm să urmați procesul de mai jos pentru a nivela ușile.



1. Înainte de a verifica alinierea ușilor, vă rugăm să vă asigurați că aparatul este la nivel.
2. Dacă partea superioară a două uși superioare nu pare aliniată, vă rugăm să ridicați ușor ușa inferioară și să introduceți bucăți de șaibă de tip C printr-o clemă între partea inferioară a ușii și balamaua din mijloc.

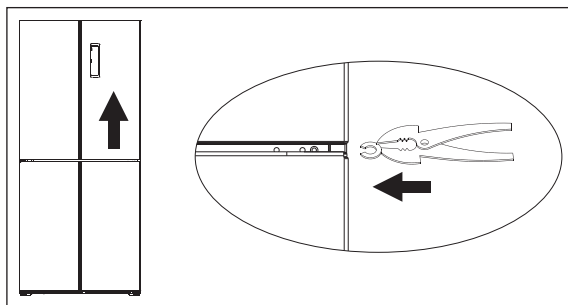

ATENȚIE!

Atenție la degete. Vă rugăm să utilizați instrumentul.

Vă rugăm să păstrați piulițele tip C la distanță pentru a evita ca acestea să fie înghițite de copii. Sunt piese mici.

Garnituri cauciuc

Există câte o garnitură de cauciuc pe fiecare ușă. Acestea funcționează ca arc pentru a atenua impactul atunci când ușa se închide.



Vă rugăm să nu trageți de garniturile de cauciuc. Dacă lipsesc de pe ușă, vă rugăm să luați una din geanta de accesorii și să o introduceți în orificiul ușii.

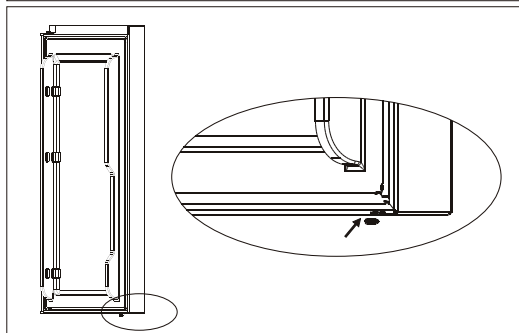
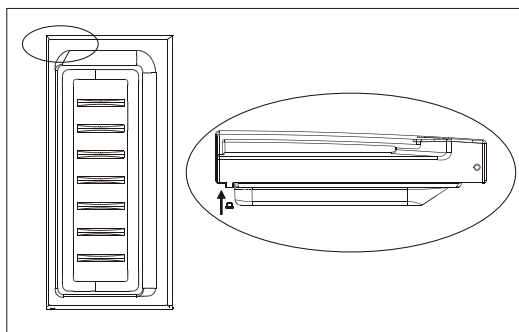

ATENȚIE!

Vă rugăm să nu lăsați garniturile de cauciuc la îndemâna copiilor pentru a evita ca acestea să fie înghițite. Sunt piese mici.

Poziționare

Instalați acest aparat într-o locație în care temperatura ambientală corespunde clasei de climă indicată pe plăcuța de identificare a aparatului:

- pentru aparatele frigorifice cu clasa de clima:
- temperat extins: acest aparat frigorific este destinat utilizării la temperaturi ambientale cuprinse între 10 °C și 32 °C; (SN)
- temperat: acest aparat frigorific este destinat utilizării la temperaturi ambientale cuprinse între 16 °C și 32 °C;(N)
- subtropical: acest aparat frigorific este destinat utilizării la temperaturi ambientale cuprinse între 16 °C și 38 °C;(ST)
- tropical: acest aparat frigorific este destinat utilizării la temperaturi ambientale cuprinse între 16 °C și 43 °C;(T)

Locație

Aparatul trebuie instalat departe de surse de căldură precum radiatoare, boilere, razele soarelui etc. Asigurați-vă că aerul poate circula liber în spatele aparatului pentru a asigura cele mai bune performanțe. Dacă aparatul este așezat sub un dulap suspendat, distanța minimă în partea de sus a aparatului și dulapul suspendat trebuie să fie

de cel puțin 50 mm. Cu toate acestea, aparatul nu trebuie așezat sub corpuri suspendate. Alinierea este asigurată de picioarele de la baza aparatului.

Acest aparat nu este încorporabil.



Trebuie să puteți deconecta aparatului de la alimentarea cu electricitate. Priza trebuie să fie ușor accesabilă după instalare.

Legături electrice

Înainte de a conecta la priză, asigurați-vă că tensiunea și frecvența afișate pe plăcuța de identificare corespund cu sursa dvs de alimentare. Aparatul trebuie să fie împământat. Ștecherul cablului de alimentare este prevăzut cu un contact în acest scop. În cazul în care priza de alimentare casnică nu este împământată, conectați aparatul la o împământare separată, în conformitate cu reglementările în vigoare, consultând un electrician calificat. Producătorul își declină orice responsabilitate dacă măsurile de siguranță de mai sus nu sunt respectate. Acest aparat este conform cu Directivele E.E.C.

UTILIZARE ZILNICĂ

Utilizarea panoului de control

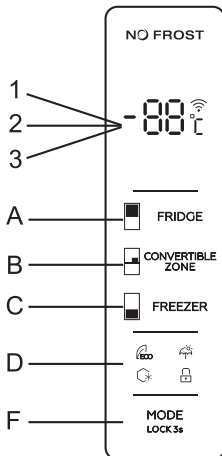

1.1 FUNCȚIONAREA TASTELOR

- Setare temperatură frigider
- Setare temperatură zona convertibilă
- Setare temperatură congelator
- Setare mod (ECO, Holiday, Super freezing)
- Setare blocare/deblocare

1.2 AFIȘAJ LED

- Temperatură frigider
- Temperatură congelator
- Temperatură compartiment convertibil

2.0 CONDIȚII DE FUNCȚIONARE

- a. Panoul de control este aprins 100% timp de 3 secunde, care funcționează exact conform setărilor (mod și temperatură) înainte de oprire. Sistemul va fi blocat automat la 25 de secunde de la ultima operare a tastei. După blocare, lumina panoului se stinge la 120 de secunde după ultima operare a tastei.
- b. Temperatura frigiderului/congelatorului/zona convertibile va fi afișată separat prin setarea temperaturii fiecărei zone.

2.1 AFIȘARE

- 2.1.1 Panoul va fi aprins timp de 2 minute după ce ușa compartimentului frigider sau congelator este deschisă. (se detectează un semnal de ușă odată).
- 2.1.2 Panoul va fi iluminat prin orice operare a tastei, în timp ce lumina se stinge la 2 minute după ultima operație.
- 2.1.3 Afișaj în timpul funcționării normale
 - Afișarea temperaturii compartimentului frigider: indică temperatura setării curente.
 - Afișarea temperaturii compartimentului congelator: indică temperatura setării curente.
 - Afișarea temperaturii compartimentului decapotabil: indică temperatura setării curente.

3.FUNCȚIONAREA TASTELOR

3.1 CONTROLUL TEMPERATURII FRIGIDERULUI

Controlul temperaturii compartimentului frigider:

Această tastă este funcțională atât în modul definit de utilizator, cât și în modul super. După ce intră în controlul temperaturii compartimentului frigider, această tastă clipește. Prin atingerea consecutivă a tastei, temperatura se schimbă astfel „2°C, 3°C, 4°C 5°C, 6°C, 7°C, 8°C”, după care se aprinde intermitent timp de 5 secunde. Se stabilește selecția temperaturii.

3.2 CONTROLUL TEMPERATURII AL CONGELATORULUI

Controlul temperaturii compartimentului congelator: Această tastă este funcțională atât în modul definit de utilizator, cât și în modul vacanță. După intrarea în controlul temperaturii compartimentului congelator, tastea clipește. Prin atingerea consecutivă a tastei, temperatura se schimbă astfel, „-14°C,-15°C,-16°C,-17°C,-18°C,-19°C,-20°C,-21°C,-22°C”, după care se stabilește o clipire de 5 secunde care măsoară selecția temperaturii.

3.3 CONTROLUL TEMPERATURII AL COMPARTIMENTULUI CONVERTIBIL

Controlul temperaturii compartimentului convertibil:

Această tastă este funcțională atât în modul definit de utilizator, cât și în alte moduri. După activare controlul temperaturii compartimentului convertibil, această tastă clipește. Prin atingerea consecutivă a tastei, temperatura se va schimba astfel „5°C,4°C,3°C,2°C,1°C,0°C,-1°C,-2°C,-3°C”, după care clipirea de 5 secunde măsoară selecția temperaturii.

3.4 MOD/ BLOCARE / DEBLOCARE

A. Atingând această tastă consecutiv, modul de funcționare al frigiderului se va schimba astfel „Mod ECO-Mod vacanță-Mod Super-Mod definit de utilizator. O clipire de 5 secunde înseamnă că selectarea temperaturii este stabilită.

b. Mențineți apăsat pentru a intra / ieși din modul de blocare

- Deblocare: Apăsați timp de 3 secunde în modul de blocare, toate tastele vor fi deblocate după un bip.
- Blocare: Apăsați timp de 3 secunde în modul de deblocare, toate tastele vor fi blocate după un bip.

3.5 APĂSAȚI BUTONUL

Bip scurt după fiecare apăsare a butonului.

Toate butoanele vor fi valabile numai în modul de deblocare.

3.6 BLOCARE FUNCȚIE

Nicio operațiune în 25 de secunde nu va bloca automat afișajul.

3.7 MOD ECO

Apăsați pe modul pentru a alege modul ECO, pictograma ECO rămâne luminoasă după 5 secunde care clipește. Temperatura fixă 6°C în frigider și -16°C în congelator în modul ECO, butonul „Freezer”&„Fridge”, în timp ce pictograma ECO va clipi de trei ori în alarmă. Temperatura compartimentului convertibil poate fi reglat liber prin acționarea setării temperaturii zonei convertibile.

3.8 MODUL DE VACANȚĂ

Apăsați pe mod pentru a alege modul vacanță, pictograma rămâne luminoasă, după 5 secunde clipește, intrând în modul vacanță.

Temperatura fixă 17°C în frigider, butonul „frigider” în timp ce pictograma Vacanță va clipi de trei ori în alarmă.

Temperatura congelator și a compartimentului convertibil poate fi reglată liber. Ieșiți din modul vacanță:

Alegeți modul, ieșiți din modul vacanță după 5 secunde, intrând în modul selectat.

3.9 MOD SUPER CONGELARE

Alegeți modul, pictograma rămâne luminoasă după 5 secunde clipește, intrând în modul Înghețare. Modul de congelare:

Temperatura fixă -25°C în compartimentul de congelare, butonul „congelator”, în timp ce pictograma de congelare va clipi de trei ori în alarmă.

Temperatura compartimentului frigider și a compartimentului convertibil poate fi reglată liber.

Ieșiți din modul de înghețare, îndeplinind condițiile de mai jos.

- ieșiți manual din modul de înghețare.
- perioada de congelare mai mare de 50 de ore.

Modul rămâne același înainte de a intra în modul super congelare.

4.0 ALARMĂ UȘĂ DESCHISĂ

Dacă ușa frigiderului (superioară) rămâne deschisă timp de 60 de secunde, se va declanșa alarma periodică până când ușa este închisă.

Zona multi-temperatură

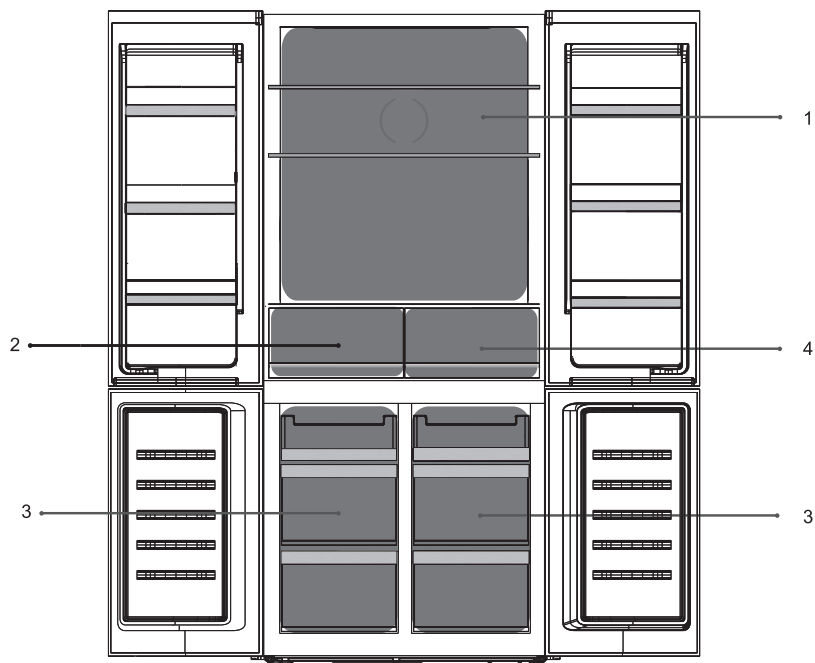

- | | |
|--|---|
| 1. Temperatură frigider 2°C~8°C
Controlată cu ajutorul panoului | 3. Freezer temp. -22°C~-14°C
Controlled by operating display panel |
| 2. Temperatură proaspătă 2°C~8°C | 4. Convertible zone temp. -3°C~5°C
Controlled by operating display panel |

Prima utilizare

Curățarea interiorului

Înainte de a utiliza aparatul pentru prima dată, spălați interiorul și toate accesoriile interne cu apă caldă și puțin săpun neutru pentru a elimina mirosul tipic al unui produs nou-nouț, apoi uscați bine

Important! Nu folosiți detergenți sau pulberi abrazive, deoarece acestea vor deteriora finisajul.

Utilizare zilnică

Așezați diverse alimente în compartimente diverse conform tabelului de mai jos.

Compartiment	Tip de alimente
Ușă și rafturi ușă frigider	<ul style="list-style-type: none"> Alimente cu conservanți naturali, precum gem, băuturi, condimente. Nu depozitați alimente perisabile.
Ladă	<ul style="list-style-type: none"> Fructe, verdeață și legume - așezate separat. Nu depozitați banane, ceapă, cartofi, usturoi în frigider.
Raft frigider	<ul style="list-style-type: none"> Lactate, ouă, paste, pizza Alimente care nu au nevoie de răcire, precum mezeluri.
LTC Sterilization Device	<ul style="list-style-type: none"> Low Temperature Catalyst (LTC) Sterilization feature. An air purifier that filter pollutants
Metal Air Duct	<ul style="list-style-type: none"> An upgraded metallic duct allows superior airflow and temperature conduction throughout the fridge; for faster and more even cooling.
Compartiment convertibil	<ul style="list-style-type: none"> 3°C~5°C: fructe și legume proaspete. 0°C~2°C: băuturi, vin roșu, bere. -3°C~-1°C: alimente depozitate pe termen scurt, carne crudă, pește, fructe de mare, găluști.
Congelator	<ul style="list-style-type: none"> Alimente depozitate pe termen lung. Fructe de mare, pește, carne, găluști, patiserie congelată

Recomandări setare temperatură

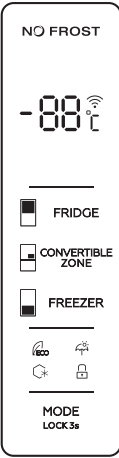
Temperatură ambiantă	Setare temperatură	
Vara (peste 38°C)		Frigider setat la 2°C
		Congelator setat la -20°C
Normal		Frigider setat la 4°C
		Congelator setat la -18°C
Iarnă (sub 16°C)		Frigider setat la 5°C
	Congelator setat la -18°C	

Informațiile de mai sus oferă utilizatorilor recomandări cu privire la setarea temperaturii. Temperatura setării zonei convertibile depinde de alimente.

Impact asupra depozitării alimentelor

- În setarea recomandată, cel mai bun timp de păstrare nu este mai mare de 3 zile.
- În setarea recomandată, cel mai bun timp de păstrare nu este mai mare de 1 lună.
- Timpul optim de stocare se poate reduce în cazul altor setări.

Congelarea alimentelor proaspete

- Compartimentul congelator este potrivit pentru congelarea alimentelor proaspete și păstrarea alimentelor congelate pentru o perioadă lungă de timp.
- Puneți alimentele proaspete de congelat în compartimentul inferior.
- Cantitatea maximă de alimente care poate fi congelată în 24 de ore este specificată pe plăcuța cu date tehnice.
- Procesul de congelare durează 24 de ore: în această perioadă nu adăugați alte alimente.

Depozitarea alimentelor congelate

La prima pornire sau după o perioadă de neutilizare. Înainte de a pune produsul în compartiment lăsați aparatul să funcționeze cel puțin 2 ore la setările superioare.

Important! În caz de dezghețare accidentală, de exemplu, alimentarea a fost oprită mai mult decât valoarea indicată în tabelul cu caracteristici tehnice la „timp de creștere”, alimentele decongelate trebuie consumate rapid sau gătite imediat și apoi recongelate (după gătire).

Dezghețare

Alimentele congelate sau congelate, înainte de a fi folosite, pot fi dezghețate în compartimentul congelator sau la temperatura camerei, în funcție de timpul disponibil pentru această operațiune.

Bucățile mici pot fi chiar gătite încă congelate, direct din congelator. În acest caz, gătitul va dura mai mult.

Cub de gheață

Acest aparat poate fi echipat cu unul sau mai multe cuburi de gheață pentru a produce gheață.

Accessories

Rafturi mobile

Pereții frigiderului au șine pentru ca rafturile să fie poziționate în funcție de nevoi.

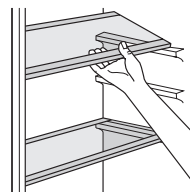

Poziționarea rafturilor pe ușă

Pentru a permite depozitarea pachetelor de alimente de diferite dimensiuni, rafturile de pe ușă pot fi amplasate la diferite înălțimi. Pentru a efectua aceste reglaje procedați astfel: trageți treptat raftul în direcția săgeților până când îl scoateți, apoi repositionați după cum este necesar.

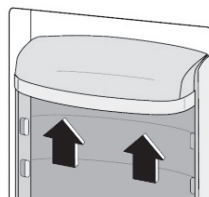

Recomandări

Pentru a vă ajuta să profitați la maximum de procesul de congelare, iată câteva recomandări importante:

- cantitatea maximă de alimente care poate fi congelată în 24 de ore este indicată pe plăcuța cu date tehnice;
- procesul de congelare durează 24 de ore. Nu mai trebuie adăugate alimente care să fie congelate în această perioadă;
- congelați numai alimente de calitate superioară, proaspete și bine curățate;
- pregătiți alimentele în porții mici pentru a le permite congelarea rapidă și completă și pentru a permite ulterior decongelarea numai a cantității necesare;
- împachetați alimentele în folie de aluminiu sau polietilenă și asigurați-vă că pachetele sunt etanșe;
- nu lăsați alimentele proaspete, necongelate să atingă alimentele care sunt deja congelate, evitând astfel creșterea temperaturii acestora din urmă;

- alimentele slabe se păstrează mai bine și mai mult decât cele grase; sarea reduce durata de conservare a alimentelor; gheața, dacă este consumată imediat după scoaterea din congelator, poate provoca arsuri de îngheț a pielii;
- scoaterea din congelator poate provoca arderea pielii prin îngheț; • se recomandă să afixați data de înghețare pe fiecare pachet individual pentru a vă permite să păstrați evidența timpului de depozitare.

Recomandări pentru depozitarea alimentelor înghețate

Pentru a obține cele mai bune performanțe de la acest aparat, ar trebui:

- asigurați-vă că produsele alimentare congelate comercial au fost depozitate corespunzător de către comerciant;
- asigurați-vă că alimentele congelate sunt aduse de la magazinul alimentar la congelator în cel mai scurt timp posibil;
- nu deschideți ușa frecvent și nu o lăsați deschisă mai mult decât este absolut necesar.
- odată dezghețate, alimentele se deteriorează rapid și nu pot fi recongelate.
- nu depășiți perioada de păstrare indicată de producător;

Recomandări pentru refrigerarea alimentelor proaspete

Pentru a obține cele mai bune performanțe:

- Nu păstrați alimente calde sau lichide care se evaporă în frigider
- Acoperiți sau înfășurați alimentele, mai ales dacă au o aromă puternică
- (Toate tipurile): înfășurați în pungi de polietilenă și așezați pe rafturile de sticlă de deasupra sertarului pentru legume.
- Pentru siguranță, depozitați în acest fel doar o zi sau cel mult două.
- Mâncăruri gătite, preparate reci etc...: acestea trebuie acoperite și pot fi așezate pe orice raft.
- Fructe și legume: acestea trebuie curățate temeinic și așezate în sertarul special.
- Unt și brânză: acestea trebuie puse în recipiente speciale etanșe sau învelite în folie de aluminiu sau pungi de polietilenă pentru a exclude cât mai mult aer.
- Sticla de lapte: trebuie să aibă capac și trebuie depozitată pe rafturile de pe ușă.
- Bananele, cartofii, ceapa și usturoiul, dacă nu sunt ambalate, nu trebuie păstrate la frigider.

Curățare

Pentru igienă, aparatul și accesoriile trebuie curățate periodic.

! ATENȚIE!

Aparatul nu trebuie conectat la rețea în timpul curățării. Pericol de electrocutare! Înainte de curățare, opriți aparatul și scoateți ștecherul de la rețea sau opriți întrerupătorul sau siguranța. Nu curățați niciodată aparatul cu un aparat de curățat cu abur. Umiditatea se poate acumula în componentele electrice, pericol de electrocutare! Vaporii fierbinți pot duce la deteriorarea pieselor din plastic. Aparatul trebuie să fie uscat înainte de a fi repus în funcțiune.

Important! Uleiurile eterice și solvenții organici pot ataca piesele din plastic, de ex. sucul de lămâie, coaja de portocală, acidul butiric, soluțiile care conțin acid acetic.

- Nu lăsați astfel de substanțe să intre în contact cu piesele aparatului.
- Nu utilizați nici un produs de curățare abraziv.
- Scoateți alimentele din congelator. Păstrați-le într-un loc răcoros, bine acoperit.
- Opriți aparatul și scoateți ștecherul de la rețea sau opriți întrerupătorul sau siguranța.
- Curățați aparatul și accesoriile interioare cu o cârpă și apă caldă. După curățare, ștergeți cu apă proaspătă și uscați.
- După ce totul este uscat, puneți aparatul în funcțiune.

Descriere dezghețare (No Frost)

Este un frigider-congelator total fără îngheț care va fi dezghețat automat.

DEPANARE

! ATENȚIE!



Înainte de depanare, deconectați alimentarea. Doar un tehnician calificat sau o persoană competentă trebuie să depaneze ceea ce nu este în acest manual.



IMPORTANT! Există câteva zgomete în timpul utilizării normale (compresor, circulația agentului frigorific).

Problemă	Cauză posibilă	Soluție
Aparatul nu pornește.	Nu este conectat deloc sau bine la priză.	Conectați la priză.
	Siguranța a sărit sau este defectă.	Verificați siguranța, înlocuiți dacă este necesar.
	Priza este defectă.	Defecțiunile trebuie reparate de un electrician.
Aparatul răcește sau încălzește prea mult.	Temperatura este setată incorect sau aparatul este în modul SUPER.	Setați temporar temperatura la gradul dorit.
Alimentele nu sunt suficient de înghețate.	Temperatura nu este setată corect.	Consultați secțiunea Setare temperatură.
	Ușa a fost deschisă prea mult.	Deschideți ușa doar cât este necesar.
	Alimente calde au fost puse în frigider Temporar setați temperatura la o treaptă mai joasă.	Alimente calde au fost puse în frigider Temporar setați temperatura la o treaptă mai joasă.
	Aparatul este lângă o sursă de căldură.	Consultați secțiunea Locație de instalare.
Acumulare e gheață pe garnitura ușii.	Garnitura ușii nu este etanșă.	Uscați cu atenție garnitura cu un uscător de păr (pe setarea rece). În același timp modelați cu mâna garnitura astfel încât să se așeze corect.
Zgomete neobișnuite	Aparatul nu este stabil.	Ajustați picioarele.
	Aparatul se atinge de perete sau de alte obiecte.	Aparatul se atinge de perete sau de alte obiecte.
	Un component, ex. țeavă, spatele aparatului atinge altă parte a aparatului sau peretele	Un component, ex. țeavă, spatele aparatului atinge altă parte a aparatului sau peretele
Panourile exterioare sunt fierbinți.	Este normal. Schimbul de căldură este prin panourile laterale.	Folosiți mănuși dacă este necesar.

Dacă defecțiunea continuă, contactați centrul de service.

Protecția mediului

 Acest aparat nu conține gaze care ar putea deteriora stratul de ozon, nici în circuitul său de refrigerare, nici în materialele de izolare. Aparatul nu trebuie aruncat împreună cu deșeurile și gunoiul urban. Spuma de izolație conține gaze inflamabile: aparatul trebuie aruncat în conformitate cu reglementările aparatului care pot fi obținute de la autoritățile locale. Evitați deteriorarea unității de răcire, în special schimbătorul de căldură. Materialele utilizate pe acest aparat marcate cu simbolul  sunt reciclabile.

 Simbolul de pe produs sau de pe ambalajul său indică faptul că acest produs nu poate fi tratat ca  deșeuri menajere. În schimb, ar trebui dus la punctul de colectare corespunzător pentru reciclarea echipamentelor electrice și electronice. Prin asigurarea că acest produs este eliminat în mod corect, veți ajuta la prevenirea consecințelor negative potențiale asupra mediului și sănătății umane, care ar putea fi cauzate în alt mod de manipularea necorespunzătoare a acestui produs. Pentru informații mai detaliate despre reciclarea acestui produs, vă rugăm să contactați consiliul local, serviciul de eliminare a deșeurilor menajere sau magazinul de unde ați achiziționat produsul.

Ambalaje

Materialele cu simbol sunt reciclabile. Aruncați ambalajul într-un recipient de colectare adecvat pentru a-l recicla.

Aruncarea aparatului

1. Deconectați mufa de la priză.
2. Tăiați cablul de alimentare și aruncați-l.

**AVERTISMENT!**

În timpul utilizării, deservirii și eliminării aparatului, vă rugăm să acordați atenție simbolurilor similare din partea stângă, care se află în spatele aparatului (panoul din spate sau compresor) și cu culoare galbenă sau portocalie.

Este riscul simbolului de avertizare la incendiu. Există materiale inflamabile în interior conducte frigorifice și compresor.

Vă rugăm să fiți departe sursa de incendiu în timpul utilizării, al serviciului și al eliminării.

Fișă cu informații despre produs

REGULAMENTUL DELEGAT (UE) 2019/2016 AL COMISIEI cu privire la etichetarea energetică a aparatelor frigorifice

Denumirea sau marca comercială a furnizorului: Tesla

Adresa furnizorului: Tesla Electronics, Litjiska 47, 1000 Ljubljana, SI

Identificatorul de model: RM4700FHBE

Tipul de aparat frigorific:

Aparat cu nivel redus de zgomot:	Nu	Tip de proiectare:	de sine stătător
Aparat pentru păstrarea vinului:	Nu	Alt aparat frigorific:	Da

Parametrii generali ai produsului:

Parametru	Valoare	Parametru	Valoare
Dimensiuni globale (milimetri)	Înălțime	Volum total (dm ³ sau l)	466
	Lățime		
	Adâncime		
EEL	98	Clasa de eficiență energetică	E
Emisii acustice în aer [dB(A) re 1 pW]	39	Clasa emisiilor de zgomot transmis prin aer	C
Consumul anual de energie (kWh/a)	298	Clasa climatică:	temperată extinsă, temperată, subtropicală, tropicală
Temperatura ambiantă minimă (°C) pentru care este adecvat aparatul frigorific	10	Temperatura ambiantă maximă (°C) pentru care este adecvat aparatul frigorific	43
Reglaj de iarnă	Nu		

Parametri ai compartimentelor:

Tipul de compartiment	Parametrii și valorile compartimentului			
	Volumul compartimentului (dm ³ sau l)	Reglajul recomandat al temperaturii pentru o păstrare optimizată a alimentelor (°C) Aceste reglaje nu trebuie să fie în contra-	Capacitatea de congelare (kg/24h)	Defrosting type (auto-defrost=A, manual defrost=M)

			dicție cu condițiile de depozitare specificate în tabelul 3 din anexa IV		
Cămară	Nu	-	-	-	-
Păstrarea vinului	Nu	-	-	-	-
Cramă	Nu	-	-	-	-
Alimente proaspete	Da	273,0	4	-	A
Răcire	Nu	-	-	-	-
Fără stele sau pentru prepararea gheții	Nu	-	-	-	-
1 stele	Nu	-	-	-	-
2 stele	Nu	-	-	-	-
3 stele	Nu	-	-	-	-
4 stele	Da	173,0	-18	13,0	A
Secțiune cu 2 stele	Nu	-	-	-	-
Compartiment cu temperatură variabilă	-	-	-	-	-
În ceea ce privește compartimentele cu 4 stele					
Funcție de congelare rapidă			Nu		
Parametrii sursei de lumină:					
Tipul sursei de lumină			LED		
Clasa de eficiență energetică			-		
Durata minimă a garanției oferite de producător: 24 luni					
Informații suplimentare:					
Link către site-ul web al producătorului, unde se găsesc informațiile de la punctul 4 litera (a) din anexa la Regulamentul (UE) 2019/2019 al Comisiei: tesla.info					

BEZBEDNOSNA UPUTSTVA

Radi sopstvene bezbednosti obezbedite sigurnu upotrebu, pre instalacije i prve upotrebe uređaja, pročitajte ovo korisničko uputstvo, uključujući i savete i upozorenja. Da biste izbegli nepotrebne greške i nezgode, važno je da se postarate da sve osobe koje koriste uređaj budu detaljno upoznate s njegovim operacijama i bezbedonosnim funkcijama. Sačuvajte ova uputstva i pobrinite se da budu u sklopu uređaja ako bude premešten ili prodat, kako bi svako, ko ga koristi tokom svog života bio upoznat sa pravilnom upotrebom i bezbednošću uređaja.

Imajte na umu ovo korisničko uputstvo radi svoje lične sigurnosti i sigurnosti imovine, budući da proizvođač nije odgovoran za štetu učinjenu propustima.

Bezbednost dece i nesamostalnih osoba

- Ovaj uređaj mogu koristiti deca starosti 8 ili više godina i osobe sa smanjenim fizičkim, čulnim ili mentalnim sposobnostima, ili manjkom iskustva i znanja ukoliko su pod nadzorom, ili su im data uputstva u vezi sa bezbednom upotrebom uređaja, i svesni su mogućeg rizika.
- Deci uzrasta od 3 do 8 godina je dozvoljeno da stavljaju predmete u i uzimaju predmete iz ovog uređaja.
- Deca bi trebalo da budu pod nadzorom, kako biste osigurali da se ne igraju uređajem.
- Čišćenjem i održavanjem ne bi trebalo da se bave deca, osim ako nisu starosti 8 ili više godina i moraju biti pod obaveznim nadzorom.
- Svu ambalažu čuvajte van domašaja dece. Postoji opasnost od gušenja.
- Ukoliko ste odlučili da više ne koristite uređaj, prekinite napajanje uređaja strujom, presecite kabl za napajanje

(što je bliže moguće uređaju) i uklonite vrata, kako biste sprečili mogućnost da deca, koja se igraju, pretrpe strujni udar ili se zatvore u uređaj.

- Ukoliko ovaj uređaj ima magnetnu gumu na vratima, a želite da njime zamenite stariji uređaj, koji se zatvarao pomoću opruge na vratima ili poklopcu, onemogućite funkcionisanje zatvaranja starijeg uređaja pomoću opruge. Na ovaj način ćete sprečiti da uređaj postane smrtonosna zamka za dete.

Opšta bezbednost

Održavajte ventilacione otvore u kućištu frižidera ili ugradnoj strukturi čistima od začepljenja.

Nemojte koristiti mehaničke uređaje ili druge naprave kako biste ubrzali proces odmrzavanja, osim proizvoda preporučenih od strane proizvođača uređaja.

Nemojte oštetiti sistem za hlađenje.

Nemojte stavljati druge električne uređaje (kao što su uređaji za pravljenje sladoleda) u uređaj za hlađenje, osim ako ih proizvođač nije odobrio u ovu svrhu.

Ne dirajte sijalicu ukoliko radi duže vremena, jer može biti veoma vruća.¹

Prilikom postavljanja uređaja, uverite se da ništa ne pritiska priključni kabl, kao i da kabl nije oštećen.

Ne postavljajte višestruke prenosive utičnice ili prenosivo napajanje iza uređaja.

- Nemojte čuvati eksplozivne supstance, kao što su ambalaže sprejeva sa zapaljivim gasom u ovom uređaju.
- Supstanca za hlađenje, izobutan (R600a), se nalazi u sistemu za hlađenje uređaja, to je prirodni gas s visokim nivoom ekološke kompatibilnosti, ali izuzetno zapaljiv.
- Pobrinite se da tokom transporta ili postavljanja uređaja

ne bude oštećena nijedna komponenta sistema za hlađenje uređaja.

- izbegavajte otvoren plamen i izvore zapaljivosti
- temeljno provetrite prostoriju, u kojoj se nalazi uređaj
- Opasno je menjati specifikacije ili modifikovati proizvod na bilo koji način. Bilo kakvo oštećenje kabla može prouzrokovati kratak spoj, požar i/ili strujni udar.
- Ovaj uređaj je namenjen za upotrebu u domaćinstvima i za slične primene, kao što su
 - prostori za zaposlene u kuhinji, u prodavnicama, kancelarije i druga radna okruženja;
 - poljoprivredna domaćinstva i od strane hotelskih i motelskih gostiju, kao i drugih vrsta ovakvih objekata;
 - objekti koji pružaju uslugu noćenja sa doručkom;
 - katering i slične neprodajne namene.

Bilo koju električnu komponentu (utikač, kabl za napajanje, kompresor itd.) mora zameniti ovlašćeni serviser ili kvalifikovano osoblje.

Sijalica, dostavljena sa ovim uređajem, je "sijalica za specijalnu namenu" i može se koristiti samo za uređaj uz koji je dostavljena. Ova "sijalica za specijalnu namenu" se ne može koristiti za kućno osvetljenje.¹

- Kabl za napajanje se ne sme produžavati.
- Proverite da li je utikač, na zadnjoj strani uređaja, zgnječen ili oštećen. Zgnječen ili oštećen utikač može dovesti do pregrevanja i izazvati požar.
- Pobrinite se da vam glavni utikač uređaja bude dostupan.
- Nemojte izvlačiti glavni kabl.
- Ukoliko utičnica nije fiksirana, nemojte priključivati aparat. Postoji rizik od strujnog udara ili vatre.
- Ne smete raditi ništa na uređaju bez osvetljenja.

- Uređaj je težak. Budite oprezni tokom pomeranja uređaja.
- Nemojte uklanjati ili dodirivati elemente iz dela za zamrzavanje ako su vam ruke vlažne/mokre, budući da to može prouzrokovati ogrebotine ili promrzline na koži.
- Izbegavajte duže izlaganje aparata direktnoj sunčevoj svetlosti.

Dnevna upotreba

- Ne stavljajte vruće stvari na plastične delove uređaja.
- Ne stavljate prehrambene proizvode uza zadnji zid.
- Zamrznuta hrana se ne sme ponovo zamrzavati nakon što se otopi.²
- Već zapakovanu zamrznutu hranu čuvajte u skladu sa instrukcijama proizvođača, u vezi sa zamrznutom hranom.²
- Striktno se pridržavajte preporuka proizvođača u pogledu držanja stvari u uređaju. Pridržavajte se relevantnih instrukcija.
- Ne stavljate gazirana pića u deo za zamrzavanje, budući da to stvara pritisak, koji može prouzrokovati pucanje ambalaže, što može dovesti do oštećenja uređaja.²
- Voćni sladoledi mogu izazvati promrzline ukoliko se konzumiraju odmah po uzimanju iz uređaja.²

Kako biste izbegli kontaminiranje hrane, pratite sledeća uputstva

- Držanje uređaja otvorenim tokom dugih vremenskih perioda može da dovede do značajnog rasta temperature unutar odeljaka uređaja.
- Redovno čistite površine koje mogu da dođu u dodir sa hranom, kao i pristupačne delove odvodnog sistema.
- Očistite rezervoare za vodu ukoliko ih niste koristili tokom vremenskog perioda dužeg od 48 h; ukoliko

tokom vremenskog perioda od 5 dana niste uzimali vodu iz uređaja, isperite sistem za protok vode vodom iz vodovodne mreže.

- Sirovo meso i ribu unutar frižidera držite u odgovarajućim posudama, kako ove namirnice ne bi došle u dodir sa ili kako ne bi kapale po ostaloj hrani.
- Odeljci za smrznutu hranu označeni sa dve zvezdice (ukoliko postoje u okviru uređaja) pogodni su za držanje prethodno smrznute hrane, za držanje ili pravljenje sladoleda i za pravljenje kockica leda.
- Odeljci označeni jednom, dvema i trima zvezdicama (ukoliko postoje u okviru uređaja) nisu pogodni za zamrzavanje sveže hrane.
- Ukoliko će uređaj biti prazan tokom dužeg vremenskog perioda, isključite ga, odledite, očistite i osušite, a zatim ostavite vrata uređaja otvorenim kako biste sprečili razvoj buđi u unutrašnjosti uređaja.

Održavanje i čišćenje

- Pre održavanja, isključite uređaj, ili prekinite dotok električne energije.
- Uređaj nemojte čistiti metalnim predmetima.
- Ne koristite oštre predmete, da bi uklonili led sa uređaja. Koristite plastična sredstva za struganje.²
- Redovno proveravajte odvod za odleđenu vodu u frižideru. Ukoliko je potrebno, očistite odvod. Ukoliko je odvod blokiran, voda će se sakupljati na dnu uređaja.³

Instalacija uređaja

- Za priključivanje na električnu mrežu, pažljivo pratite uputstva data u specifičnim delovima uputstva.
- Raspakujte uređaj i proverite da li postoje na njemu oštećenja. Ne povezujte uređaj na struju, ukoliko je

oštećen. Moguća oštećenja odmah prijavite u mestu, gde ste ga kupili. U tom slučaju zadržite ambalažu uređaja.

- Preporučuje se, da sačekate najmanje četiri sata pre nego što priključite uređaj, kako bi se ulje vratilo u kompresor.
- Potrebno je obezbediti adekvatno strujanje vazduha oko uređaja, nepostojanje ovoga može dovesti do pregrevanja. Za postizanje odgovarajućeg protoka vazduha, pratite uputstva potrebna za instalaciju uređaja.
- Gde god je moguće, razmaknica mora biti postavljena između uređaja i zida, kako bi se izbeglo dodirivanje ili hvatanje za vruće delove (kompresor, kondenzator) kako bi se izbegle moguće opekotine.
- Uređaj ne sme biti postavljen blizu radijatora ili štednjaka.
- Pobrinite se da bude obezbeđen lak pristup glavnom utikaču i nakon postavljanja uređaja.

Servisiranje

- Bilo kakvo servisiranje uređaja, koje zahteva električne radove, treba da bude obavljen od strane kvalifikovanog električara ili kompetentne osobe.
- Samo ovlašćeni centar za servisiranje može obaviti popravke na uređaju, i mogu se koristiti samo originalni rezervni delovi.

Ušteda energije

- Ne stavljate vruću hranu u uređaj;
- Ne pakujte svu hranu zajedno, budući da to sprečava cirkulaciju vazduha;
- Pobrinite se da hrana ne dotiče zadnji deo pregrade(a);
- Ukoliko nestane struje, ne otvarajte vrata;
- Ne otvarajte često vrata;

- Ne držite vrata otvorena drugo;
- Nemojte postavljati termostat na izuzetno niske temperature
- Potrebno je sve dodatne elemente, poput fioka, polica, polica u vratima uređaja, tamo držati u cilju smanjenja utroška energije.

¹ Ukoliko u uređaju postoji.

² Ukoliko postoji deo za zamrzavanje.

³ Ukoliko postoji deo za čuvanje sveže hrane

PREGLED

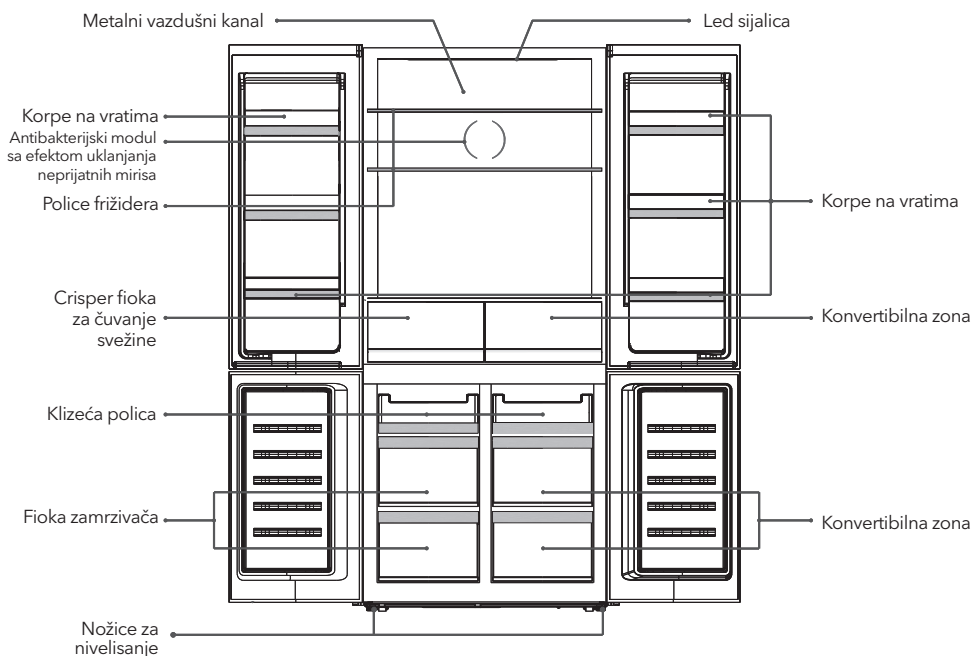

Ova ilustracija je samo okvirna, molimo vas da za detalje pogledajte svoj uređaj.

INSTALACIJA

Zahtevi u smislu prostora

- Ostavite dovoljno mesta za otvaranje vrata.

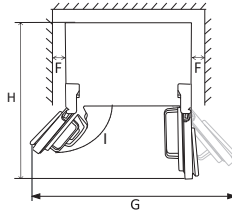
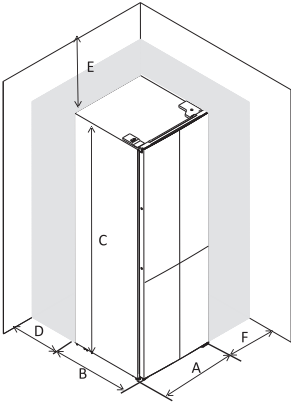

A	790
B	740
C	1800
D	min=50
E	min=50
F	min=50
G	1580
H	1530
I	135°

Nivelisanje jedinice

Kako biste ovo uradili, podesite dve podesne nožice s prednje strane uređaja.

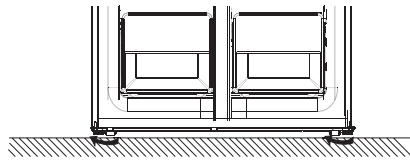
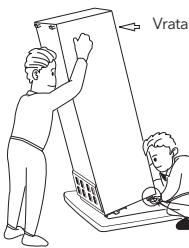

- Nivelišite i postavite frižider u stabilan položaj podešavanjem nožica.
- Za manuelno produžavanje nožica, zarotirajte ih u smeru kretanja kazaljke na satu.
- Za manuelno skraćivanje nožica, zarotirajte ih u smeru suprotnom od smeru kretanja kazaljke na satu.

Nivelisanje vrata

Nakon transportovanja uređaja ili nakon stavljanja hrane ili pića u korpe na vratima, gornji par vrata može imati nepravilno poravnanje. Za podešavanje vrata, možete upotrebiti 3 elastične podloške. Da iznivelišete vrata, pratite sledeće postupak.



1. Pre nego što proverite stepen poravnanja vrata, uverite se da je uređaj iznivelisan.
2. Ukoliko deluje da najviši deo gornjeg para vrata nije poravnat, blago podignite donji deo vrata i klještim postavite elastične podloške u prostor između donjeg dela vrata i srednje šarke.

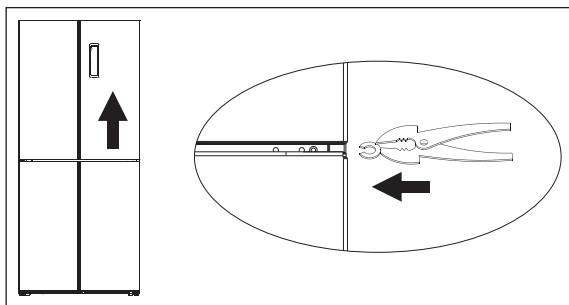

! UPOZORENJE!

Budite pažljivi kako biste izbegli povređivanje prstiju vratima. Koristite alat. Elastične podloške držite što dalje od dece kako ih deca ne bi progutala. U pitanju su mali delovi.

Gumeni odbojnici

Na svim vratima postoji po jedan gumeni odbojnik. Oni funkcionišu po principu opruge kako bi ublažili udarac pri zatvaranju vrata.



Nemojte vući gumene odbojnike. Ukoliko ih nema na vratima, uzmite rezervne odbojnike iz vrećice sa dodatnom opremom i postavite ih u otvore na vratima.

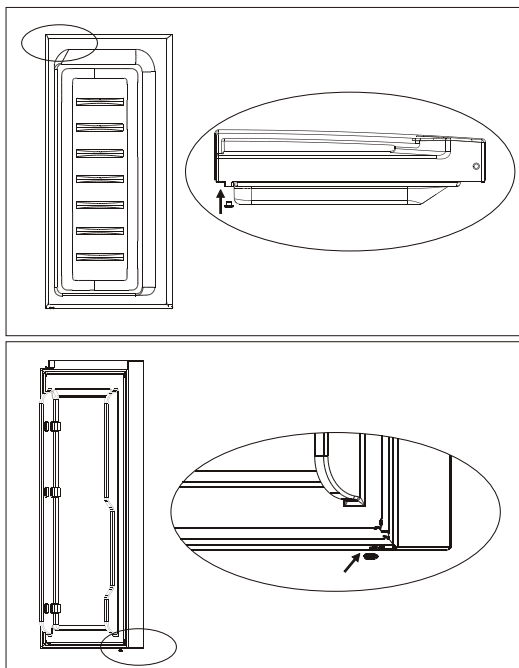

! UPOZORENJE!

Gumene odbojnike za vrata držite što dalje od dece kako ih deca ne bi progutala. U pitanju su mali delovi.

Pozicioniranje

Postavite ovaj uređaj na mesto čija sobna temperatura odgovara klimatskoj klasi navedenoj na pločici sa podacima o uređaju:

Kod uređaja za rashlađivanje sa sledećim klimatskim klasama:

- prošireno umerena: ovaj uređaj za rashlađivanje je namenjen za upotrebu na sobnim temperaturama koje se kreću u opsegu od 10°C do 32°C (SN);
- umerena: ovaj uređaj za rashlađivanje je namenjen za upotrebu na sobnim temperaturama koje se kreću u opsegu od 16°C do 32°C (N);
- subtropska: ovaj uređaj za rashlađivanje je namenjen za upotrebu na sobnim temperaturama koje se kreću u opsegu od 16°C do 38°C (ST);
- tropska: ovaj uređaj za rashlađivanje je namenjen za upotrebu na sobnim temperaturama koje se kreću u opsegu od 16°C do 43°C (T);

Lokacija

Uređaj treba da bude postavljen daleko od izvora toplote, kao što su radijatori, bojleri, izlaganje direktnim sunčevim zracima itd. Postarajte se da vazduh slobodno cirkuliše oko zadnjeg dela frižidera, kako biste osigurali najbolju učinak. Ukoliko je uređaj postavljen ispod visećeg dela, minimalni razmak između vrha uređaja i visećeg

dela treba da bude bar 50 mm. Idealno bi bilo da uređaj ne bude postavljen ispod visećeg dela. Odgovarajuća nivelacija se postiže uz pomoć jedne ili više podesnih nožica, u zavisnosti od uređaja.

Nije predviđeno da se ovaj uređaj za rashlađivanje upotrebljava kao ugradni uređaj;



UPOZORENJE!

Prekidanje napajanja uređaja mora biti omogućeno; iz tog razloga, utičnica mora biti dostupna nakon postavljanja uređaja.

Povezivanje na struju

Pre nego što uređaj povežete na struju, uverite se da vrednosti za napon i frekvenciju navedene na pločici sa podacima o uređaju odgovaraju vrednostima napajanja u Vašem domaćinstvu. Uređaj mora biti uzemljen. Na utikaču kabla za napajanje postoji kontakt koji se upotrebljava u pomenute svrhe. Ukoliko utičnica u Vašem domaćinstvu nije uzemljena, povežite uređaj na zasebno uzemljenje, u skladu sa važećim propisima, uz konsultovanje kvalifikovanog električara.

Proizvođač odbija da preuzme bilo kakvu odgovornost u slučaju nepoštovanja prethodno navedenih mera predostrožnosti.

Ovaj uređaj je uskladen sa E.E.C. direktivama.

SVAKODNEVNA UPOTREBA

Upotreba komandne table

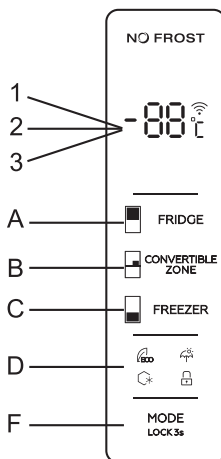

1.1 FUNKCIJE TASTERA

- Podešavanje temperature frižidera
- Podešavanje temperature konvertibilne zone
- Temperatura zamrzivača. Podešavanje
- Podešavanje režima (ECO, Holiday, Super zamrzavanje)
- Podešavanje zaključavanja/otključavanja

1.2 LED DISPLEJ

- Temperatura odeljka frižidera
- Temperatura zamrzivača
- Temperatura konvertabilnog odeljka

2.0 USLOVI RADA

- a. Kontrolna tabla je 100% osvetljena u trajanju od 3 sekunde, koja radi tačno u skladu sa podešavanjem (režim i temperatura) pre isključivanja. Sistem će se automatski zaključati 25 sekundi nakon poslednjeg pritiska na taster. Nakon zaključavanja, svetlo na panelu bi se ugasilo 120 sekundi nakon poslednje operacije ključa.
- b. Temperatura u frižideru/zamrzivaču/konvertibilnoj zoni biće prikazana odvojeno podešavanjem temperature svake zone.

2.1 DISPLEJ

- 2.1.1 Panel će biti osvetljen 2 minuta kada se otvore vrata odeljka frižidera ili zamrzivača. (jedan po jedan signal na vratima)
- 2.1.2 Panel će biti osvetljen bilo kojom tipkom, dok će se svetlo ugasiti 2 minuta nakon poslednje operacije.
- 2.1.3 Displej tokom normalnog rada
 - Displej temperature odeljka frižidera: Pokazuje temperaturu trenutne postavke.
 - Displej temperature zamrzivača: Prikazuje temperaturu trenutne postavke.
 - Displej temperature konvertibilnog odeljka: Pokazuje temperaturu trenutne postavke.

3.0 TASTERI

3.1 KONTROLA TEMPERATURE ODELJKA FRIŽIDERA

Ovaj taster je upotrebljiv kako u korisnički definisanom režimu, tako i u Super režimu. Nakon ulaska kontrola temperature u odeljku frižidera, ovaj taster treperi. Uzastopnim dodirivanjem tastera temperatura bi se promenila u krug od „2°C, 3°C, 4°C 5°C, 6°C, 7°C, 8°C“, nakon čega 5-sekundno treptanje meri izbor temperature.

3.2 KONTROLA TEMPERATURE ZAMRZIVAČA

Ovaj taster je upotrebljiv i u režimu koji definiše korisnik kao i u režimu odmora. Nakon ulaska u kontrolu temperature zamrzivača, taster treperi. Uzastopnim dodirivanjem tastera, temperatura bi se promenila u krug od „-14°C,-15°C,-16°C,-17°C,-18°C,-19°C,-20°C,-21°C,-22°C“, nakon čega treptanje od 5 sekundi meri izbor temperature.

3.3 KONTROLA TEMPERATURE U KONVERTABILNOM ODELJKU

Ovaj taster je upotrebljiv kako u korisničkom definisanom režimu, tako i na drugim modelima. Nakon ulaska kontrolu temperature u konvertabilnom odeljku, ovaj taster treperi. Uzastopnim dodirivanjem tastera, temperatura bi se promenila u krug od „5°C,4°C,3°C,2°C,1°C,0°C,-1°C,-2°C,-3°C“, nakon čega 5-sekundno treptanje meri izbor temperature.

3.4 ZAKLJUČAVANJE / OTKLJUČAVANJE

a. Uzastopnim dodirivanjem ovog tastera, režim rada frižidera će se promeniti u krugu „ECO Mode-Režim odmora-Super Mode-User Defined Mode. Treptanje od 5 sekundi znači da je izbor temperature podešen.

b. Dugo pritisnite za ulazak/izlazak iz režima zaključavanja

- Otključavanje: Pritisnite 3 sekunde u režimu zaključavanja, svi ključevi će se otključati nakon zvučnog signala.
- Zaključavanje: Pritisnite 3 sekunde u režimu otključavanja, nakon zvučnog signala svi ključevi će biti zaključani.

3.5 PRITISNITE TASTER

Kratak zvučni signal nakon pritiska na dugme
Sva dugmad će važiti samo u režimu otključavanja

3.6 FUNKCIJA ZAKLJUČAVANJA

Nijedna operacija u roku od 25 sekundi neće automatski zaključati ekran.

3.7 ECO MODE

Pritisnite Mode da izaberete ECO mode, ECO ikona ostaje svetla nakon 5-sekundnog treptanja. Temperatura fiksirana na 6°C u odeljku frižidera i -16°C u odeljku za zamrzavanje u ECO mode, uzalud dugmeta „Freezer”&„Fridge” dok će ikona ECO treptati tri puta u znak alarma. Temperatura konvertibilnog odeljka može se slobodno podešavati korišćenjem temp. podešavanje.

Izadite iz ECO režima:

Izaberite mode, izadite iz ECO moda nakon 5 sekundi, ulazeći u izabrani mode.

3.8 HOLIDAY MODE

Pritisnite Mode da izaberete režim Holiday , ikona ostaje svetla nakon 5-sekundnog treptanja, ulazeći u režim Holiday.

Temperatura fiksirana na 17°C u odeljku frižidera, dugme „frižider” uzalud, dok će ikona praznika treptati tri puta u znak alarma.

Temperatura zamrzivača i konvertibilnog odeljka se može podesiti slobodno.

Izadite iz režima Holiday:

Izaberite režim, izadite iz režima Holiday nakon 5 sekundi, ući u izabrani režim.

3.9 SUPER ZAMRZAVANJE

Odaberite Mode, ikona će ostati svetla nakon 5 sekundi treptanja, ulazeći u režim zamrzavanja. Režim zamrzavanja:

Fiksna temperatura -25°C u odeljku za zamrzavanje, dugme „zamrzivač” uzalud, dok će ikona zamrzavanja treptati tri puta u znak alarma.

Temperatura odeljka frižidera i konvertibilnog odeljka može se podesiti slobodno.

Izadite iz režima zamrzavanja:

ispunjava dole navedene uslove.

- ručno izadite iz režima zamrzavanja.

- period smrzavanja duži od 50 sati

Režim ostaje isti pre ulaska u režim super zamrzavanja.

4.0 ALARM ZA OTVORENA VRATA

Ukoliko (gornja) vrata frižidera budu otvorena tokom perioda od 60 sekundi, periodično će se aktivirati alarm sve dok vrata ne budu zatvorena.

Zona sa više temperatura

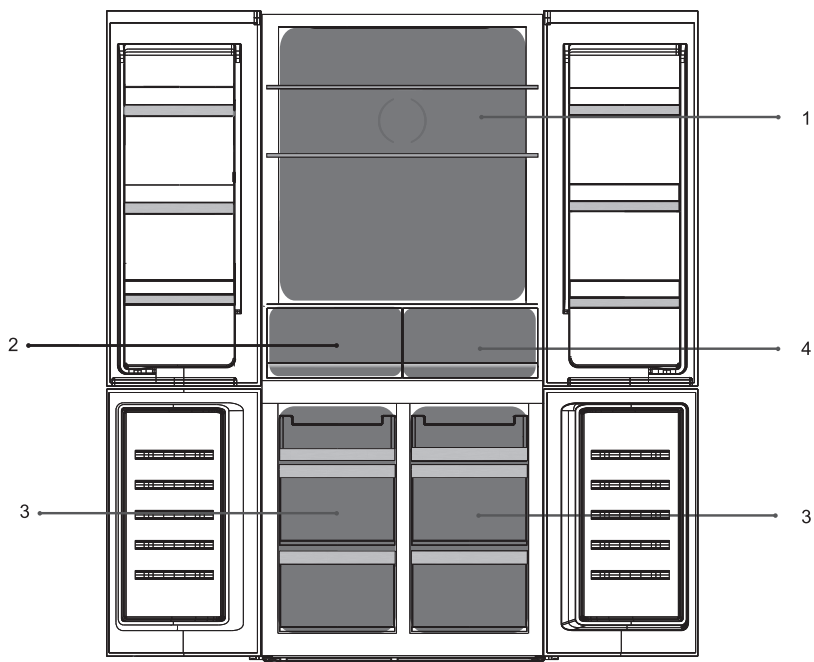

- | | |
|---|---|
| <p>1. Temperatura frižidera 2°C~8°C
Kontroliše se operativnim displejem</p> <p>2. Sveža temp. 2°C~8°C</p> | <p>3. Temperatura zamrzivača -22°C~-14°C
Kontroliše se operativnim displejem</p> <p>4. Konvertibilna temp. -3°C~5°C
Kontroliše se operativnim displejem</p> |
|---|---|

Prva upotreba

Čišćenje unutrašnjosti

Pre prve upotrebe uređaja, operite njegovu unutrašnjost i sve unutrašnje dodatne elemente mlakom vodom sa malo neutralnog sapuna, kako biste uklonili karakteristični miris novog proizvoda, a zatim temeljno osušite.

Važno! Ne upotrebljavajte deterđente ili abrazivne prahove, jer pomenuta sredstva mogu oštetiti površine.

Svakodnevna upotreba

Različite vrste namirnica raspoređujte u različite odeljke, prema podacima navedenim u sledećoj tabeli

Odeljci frižidera	Vrste namirnica
Vrata ili police u vratima odeljka za rashlađivanje	<ul style="list-style-type: none"> Namirnice sa prirodnim konzervansima, poput džemova, sokova, pića, dodataka jelima. Nemojte držati kvarljive namirnice.
Crisper fioka za čuvanje svežine	<ul style="list-style-type: none"> Voće, začinsko bilje i povrće treba držati zasebno u crisper fioci za čuvanje svežine. Banane, crni luk, paradajz i beli luk ne treba držati u frižideru.
Polica frižidera	<ul style="list-style-type: none"> Mlečni proizvodi, jaja, kolači, testenine, pice Namirnice koje ne treba kuvati, kao što su gotova hrana, delikatesi meso, ostaci.
Antibakterijski modul sa efektom uklanjanja neprijatnih mirisa	<ul style="list-style-type: none"> Funkcija sterilizacije niskotemperaturnog katalizatora (LTC). Prečistač vazduha koji filtrira zagađivače
Metalni vazdušni kanal	<ul style="list-style-type: none"> Nadograđeni metalni kanal omogućava vrhunski protok vazduha i provodljivost temperature kroz frižider; za brže i ravnomernije hlađenje.
Konvertibilna zona	<ul style="list-style-type: none"> 3°C~5°C: sveže voće, povrće. 0°C~2°C: piće, pivo, crno vino, blago. -3°C~-1°C: hlađenje hrane za kratkotrajno skladištenje, kao što je sirovo meso, riba, morski plodovi i knedle.
Police zamrzivača	<ul style="list-style-type: none"> Namirnice za dugotrajno skladištenje. Plodovi mora, riba, meso, knedle, smrznuta peciva.

Preporuka za temperaturna podešavanja

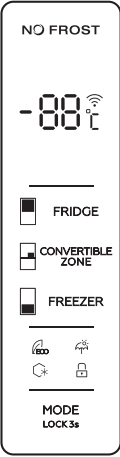
Sobna temperatura	Temperaturna podešavanja	
Letnja (iznad 38°C)		Frižider je podešen na 2°C
Normalna		Zamrzivač je podešen na -20°C
		Frižider je podešen na 4°C
Zimska (ispod 16°C)		Zamrzivač je podešen na -18°C
		Frižider je podešen na 5°C
		Zamrzivač je podešen na -18°C

Gorenavedeni podaci predstavljaju preporuke u vezi sa temperaturnim podešavanjima, koje su namenjene korisnicima.

Temperature of convertible zone setting depends on food loading.

Efekat na skladištenje hrane

- Pri preporučenim podešavanjima, optimalni period čuvanja hrane u frižideru iznosi ne duže od 3 dana.
- Pri preporučenim podešavanjima, optimalni period čuvanja hrane u zamrzivaču iznosi ne duže od 1 meseca.
- Pri drugim vrednostima podešavanja, optimalni period čuvanja hrane može biti kraći.

Zamrzavanje sveže hrane

- Odeljak za zamrzavanje je podesan za zamrzavanje sveže hrane i za dugoročno čuvanje smrznute i duboko smrznute hrane.
- Stavite svežu hranu u odeljak na dnu, kako biste je zamrznuli.
- Maksimalna količina hrane koju je moguće zamrznuti u toku perioda od 24 sata navedena je na pločici sa podacima o uređaju.
- Postupak zamrzavanja traje 24 sata: nemojte tokom ovog perioda stavljati dodatnu količinu hrane na zamrzavanje.

Čuvanje smrznute hrane

Prilikom prvog pokretanja ili nakon perioda nekorišćenja, a pre nego što počnete da stavljate proizvode u ovaj odeljak, podesite uređaj na više vrednosti i ostavite ga da radi najmanje 2 sata.

Važno! Ukoliko dođe do slučajnog otapanja, na primer, prilikom nestanka struje koji traje duže od vrednosti navedene pod stavkom vreme odziva (rising time) u okviru tehničkih karakteristika, otopljeni hranu je neophodno što pre potrošiti ili je odmah skuvati, a zatim ponovo zamrznuti (nakon kuvanja).

Otapanje

Pre upotrebe, hrana koja je prošla kroz postupak dubokog zamrzavanja ili smrznuta hrana se može otapati u frižideru ili na sobnoj temperaturi, zavisno od toga koliko vremena imate za ovaj postupak.

Mali komadi hrane se čak mogu kuvati direktno iz zamrzivača, dok su još smrznuti. U tom slučaju, postupak kuvanja će biti duži.

Kocke leda

Ovaj uređaj možda nije opremljen jednom ili više posuda za pravljenje kocki leda.

Prateći elementi

Police koje se mogu pomerati

Zidovi frižidera imaju niz žljebova, tako da se police mogu podešavati po želji.

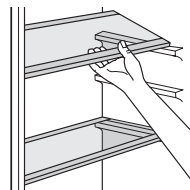

Podešavanje polica na vratima

Kako biste omogućili odlaganje hrane različitih veličina, police na vratima mogu biti podešena na različite nivoe. Kako biste ovo prilagodili, učinite sledeće: postepeno spuštajte policu u smeru strelice, dok se bude slobodna, a onda je pozicionirajte po potrebi.

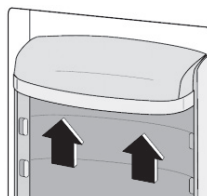

Korisni saveti

Navodimo spisak važnih saveta koji će Vam pomoći da maksimalno iskoristite postupak zamrzavanja:

- Maksimalna količina hrane koju je moguće zamrznuti tokom perioda od 24 sata navedena je na pločici sa podacima o uređaju;
- Postupak zamrzavanja traje 24 sata. Nemojte tokom ovog perioda stavljati dodatnu količinu hrane na zamrzavanje;
- Zamrzavajte samo hranu vrhunskog kvaliteta, koja je sveža i temeljno očišćena;
- Hranu pakujte u male porcije, kako biste omogućili njeno brzo i potpuno zamrzavanje, kao i naknadno

otapanje isključivo u onoj količini koja Vam je potrebna.

- Umotajte hranu u aluminijumsku foliju ili u polietilen, i uverite se da je pakovanje hermetički zatvoreno;
- Nemojte dozvoliti da sveža, nesmrznuta hrana bude u dodiru sa već smrznutom hranom, jer ćete na taj način izbeći rast temperature smrznute hrane;
- Posna hrana je jednostavnija za čuvanje i duže se čuva od masne; so umanjuje rok trajanja hrani;
- Ukoliko se konzumira odmah po vađenju iz zamrzivača, led može potencijalno dovesti do nastanka promrzlina na koži;
- Savetuje se da na svakom pojedinačnom pakovanju naznačite datum zamrzavanja, što će Vam omogućiti da budete u toku sa periodom čuvanja određene namirnice u zamrzivaču.

Saveti za čuvanje smrznute hrane

Kako biste dobili najbolji učinak od ovog uređaja, treba da:

- da proverite, da je komercijalno zamrznutu hranu adekvatno čuvao prodavac;
- postarajte se da hrana bude prenesena od prodavnice do zamrzivača u najkraćem mogućem roku;
- ne otvarajte vrata često, i ne ostavljajte ih otvorena duže nego što je potrebno. Hrana koja se jednom odmrzne brzo propada i ne može biti ponovo zamrznuta.
- Nemojte prekoračivati rok za čuvanje, koji je naznačio proizvođač.

Saveti za hlađenje sveže hrane

Kako biste dobili najbolji učinak:

- Ne čuvajte vruću hranu ili tečnosti koje isparavaju u frižideru
- Pokrijte ili uvijte hranu, naročito ako ima jak miris
- Meso: uvijte u polietilenske kese i stavite na staklene police iznad fioke za povrće.
- Radi sigurnosti, hranu na ovaj način čuvajte jedan dan, najviše dva.
- Kuvana hrana, hladna jela, itd...: treba ih pokriti i mogu se odložiti na bilo koju policu.
- Voće i povrće: treba da bude temeljno oprano i odloženo u fioke, namenjene za njihovo čuvanje.
- Buter i sir: treba da budu stavljeni u specijalne posude koje ne propuštaju vazduh, ili zavijeni u aluminijumske folije ili polietilenske kese kako bi se uklonilo što više vazduha.
- Boce s mlekom/jogurtom: treba da budu zatvorene i da se čuvaju u policama na vratima.
- Banane, krompir, luk i beli luk, ukoliko nisu zapakovani, ne smeju biti čuvani u frižideru.

Čišćenje

Iz higijenskih razloga unutrašnjost uređaja, uključujući i unutrašnje elemente, treba čistiti redovno.

⚠ OPREZ!

Uređaj ne sme biti povezan strujom tokom čišćenja. Postoji opasnost od strujnog udara! Pre čišćenja uređaja, isključite ga i prekinite dotok električne energije, ili isključite automatsku sklopku ili osigurač. Uređaj nikako ne čistite parničistačem. Vлага može da se nakupi u električnim komponentama, opasnost od strujnog udara! Vrela isparenja mogu dovesti do oštećenja plastičnih delova. Uređaj mora biti suv pre ponovne upotrebe.

VAŽNO! Eterična ulja i organski rastvarači mogu nagrštiti plastične delove, na primer limunov sok, ili sok od pomorandžine kore, karboksilne kiseline ili sredstva koja sadrže sircetnu kiselinu.

- Ne dozvolite da ovakve supstance dođu u kontakt sa delovima uređaja.
- Nemojte koristiti abrazivna sredstva za čišćenje
- Uklonite hranu iz zamrzivača. Hranu čuvajte na hladnom mestu, i dobro je pokrijte.
- Isključite uređaj i prekinite dotok električne energije, ili isključite automatsku sklopku ili osigurač.
- Očistite uređaj i unutrašnje elemente tkaninom i mlakom vodom. Nakon čišćenja isperite čistom vodom i osušite krpom.
- Nakon što sve bude suvo, ponovo uključite uređaj.

Opis postupka otapanja (No Frost)

Ovo je kombinovani frižider sa zamrzivačem koji ima apsolutnu no frost funkciju, jer se postupak otapanja vrši automatski.

REŠAVANJE PROBLEMA

! OPREZ!

Pre rešavanja problema, prekinite napajanje električnom energijom. Samo kvalifikovani električar ili kompetentna osoba treba da reši problem koji nije naveden u ovom uputstvu.



VAŽNO! Postoje određeni zvukovi, koje uređaj proizvodi tokom normalne upotrebe (kompresor, rashladni deo uređaja).



Problem	Mogući uzrok	Rešenje
Uređaj ne radi	Utikač nije uključen ili je prekinut	Utaknite utikač.
	Osigurač je ispio ili je neispravan.	Proverite osigurač, zamenite ga ako je potrebno.
	Utičnica je neispravna.	Kvarove utikača treba da popravi električar.
Uređaj zamrzava ili hladi previše	Podešena temperatura je previše niska ili uređaj radi u režimu SUPER .	Okrenite privremeno regulator temperature na neku višu temperaturu.
Hrana se nedovoljno zamrzava	Temperatura nije pravilno podešena.	Pogledajte odeljak o početnom podešavanju temperature u odeljku Podešavanja.
	Vrata su bila otvorena duže vremena.	Držite vrata otvorenim samo onoliko, koliko je potrebno.
	Velika količina tople hrane je stavljena u uređaj u poslednja 24 sata.	Okrenite privremeno regulator temperature na neku nižu temperaturu.
	Uređaj je blizu izvora toplote.	Molimo vas, pogledajte odeljak za lokaciju i instalaciju.
Nagomilan led na gumi na vratima.	Guma na vratima propušta vazduh.	Pažljivo zagrejte deo koji propušta na gumi na vratima fenom za kosu (podešenom na hladno). Istovremeno podesite, zagrejani deo gume na vratima rukom, tako da pravilno naleže.
Neobični zvukovi	Uređaj nije nivelisan.	Ponovo podesite nožice.
	Uređaj dodiruje zid ili druge predmete.	Malo pomerite uređaj.
	Deo, kao što je cevovod na zadnjoj strani uređaja, dodiruje druge delove uređaja ili zid.	Ukoliko je potrebno, pažljivo uklonite deo koji predstavlja prepreku.
Voda na podu	Otvor slivnika za vodu je blokiran.	Pogledajte odeljak Čišćenje i održavanje.

Ukoliko se kvar pojavi ponovo, kontaktirajte Servisni centar.

Ove informacije su potrebne, kako bi Vam se pomoglo u što kraćem roku i što ispravnije. Ovde unesite potrebne podatke, u skladu sa tablicom specifikacije.

Zaštita životne sredine

 Ovaj uređaj ne sadrži gasove, koji mogu oštetiti ozonski omotač, ni u sistemu za hlađenje, ni u materijalima za izolaciju. Uređaj ne bi trebalo odlagati zajedno sa gradskim ili kućnim otpadom. Izolaciona pena sadrži zapaljive gasove: uređaj bi trebalo odložiti u skladu sa propisima za uređaje, koje su izdale lokale vlasti. Izbegavajte pravljenje oštećenja dela za hlađenje, posebno dela za razmenu toplote. Materijali korišćeni za ovaj uređaj, mogu se reciklirati ukoliko su označeni simbolom za reciklažu. 

 Oznaka na proizvodu, ili njegovom pakovanju, ukazuje da ovaj proizvod ne sme biti tretiran kao  otpad nastao u domaćinstvu. Umesto toga, treba ga ostaviti na odgovarajućem mestu, na kojem se sakuplja električna i elektronska oprema. Osiguravanjem da je proizvod ispravno odložen, pomoćićete sprečavanju potencijalnih negativnih posledica po životnu sredinu i ljudsko zdravlje, koje inače mogu biti uzrokovane nepravilnim odlaganjem otpada ovog uređaja. Za više detalja o recikliranju ovog proizvoda, molimo vas da kontaktirate svoju lokalni organ za zaštitu životne sredine, preduzeće za odlaganje komunalnog otpada ili prodavnicu, u kojoj ste kupili proizvod.

Materijali ambalaže

Materijali označeni ovim simbolom mogu se reciklirati. Ambalažu odložite u odgovarajući konterjner za prikupljanje otpada za reciklažu.

Odlaganje uređaja

1. Prekinite napajanje uređaja strujom.
2. Odsecite kabl za napajanje i odložite ga.

**UPOZORENJE!**

Prilikom upotrebe, servisiranja i odlaganja uređaja, imajte u vidu oznaku žute ili narandžaste boje, sličnu onoj prikazanoj na slici levo, koja se nalazi na poledini uređaja (tabla ili kompresor na poledini uređaja). Ova oznaka predstavlja simbol rizika od požara. U cevima za rashladno sredstvo i u kompresoru se nalaze zapaljivi materijali. Molimo Vas da tokom upotrebe, servisiranja i odlaganja, uređaj držite dalje od izvora vatre.

List sa informacijama o proizvodu

DELEGIрана UREDBA KOMISIJE (EU) 2019/2016

Naziv ili zaštitni znak dobavljača: Tesla

Adresa dobavljača: Bulevar Zorana Đinđića 125i, Belgrade, Serbia

Identifikaciona oznaka modela: RM4700FHBE

Tip uređaja za rashlađivanje:

Uređaj sa niskim nivoom buke:	Ne	Tip dizajna:	Samostojeći
Uređaj za čuvanje vina:	Ne	Ostali uređaji za rashlađivanje:	Da

Opšti parametri proizvoda:

Parametar	Vrednost	Parametar	Vrednost
Ukupne dimenzije (u milimetrima)	Visina	1 800	Ukupna zapremina (dm ³ ili l)
	Širina	795	
	Dubina	735	
Indeks energetske efikasnosti – EEI	98	Klasa energetske efikasnosti	E
Emisija buke u vazduhu (dB(A) re 1 pW)	39	Klasa emisije buke u vazduhu	C
Godišnja potrošnja energije (kWh/a)	298	Klimatska klasa:	Proširena umerena, tropska , suptropska,
Minimalna ambijentalna temperatura (°C), koja je odgovarajuća za ovaj uređaj za rashlađivanje	10	Maksimalna ambijentalna temperatura (°C), koja je odgovarajuća za ovaj uređaj za rashlađivanje	43
Podešavanja za zimu	Ne		

Parametri odeljaka:

Tip odeljka	Parametri i vrednosti odeljka
-------------	-------------------------------

		Zapremina odeljka (dm ³ ili l)	Preporučeno podešavanje temperature za optimizovano čuvanje hrane (°C) Ova podešavanja ne smeju biti u suprotnosti sa uslovima čuvanja definisanim u Aneksu IV, tabela 3	Kapacitet zamrzavanja (kg/24h)	Tip otapanja (automatsko otapanje=A, manuelno otapanje=M)
Ostava	Ne	-	-	-	-
Ostava za vino	Ne	-	-	-	-
Podrum	Ne	-	-	-	-
Sveža hrana	Da	291	4	-	A
Rashlađivanje	Ne	-	-	-	-
0 zvezdica ili pravljenje leda	Ne	-	-	-	-
1 zvezdica	Ne	-	-	-	-
2 zvezdice	Ne	-	-	-	-
3 zvezdice	Ne	-	-	-	-
4 zvezdice	Da	175	-18	13	A
Odeljak sa 2 zvezdice	Ne	-	-	-	-
Odeljak sa varijabilnom temperaturom	Ne	-	-	-	-
Za odeljke sa 4 zvezdice					
Prostor za brzo zamrzavanje			Ne		
Parametri izvora osvetljenja:			LED		
Klasa energetske efikasnosti			-		
Minimalno trajanje garancije koju daje proizvođač: 24 meseca					
Dodatne informacije:					
Link ka veb-sajtu proizvođača gde se mogu pronaći informacije iz tačke 4(a) Aneksa Uredbe Komisije (EU) 2019/2019: tesla.info					

TESLA

tesla.info

