

TESLA

TUMBLE DRYER

WT8H91M

User Manual

ENG

BG

RO

SLO

SRB



Product images are for illustrative purposes only and may differ from the actual product.

SAFETY INSTRUCTIONS

WARNING!

To prevent any damages to your and others' life or property, you have to follow the safety notes.

- This product belongs to Category of electrical appliances, and only for drying textiles which have been washed with water in the household. Please pay attention to the safety of power use during the operation!
- The power source with reliable earthing must be used. Its earth wire must be buried under the ground and shall not be connected with the public utilities such as city water pipe or gas pipe etc. The earth wire and null wire shall be distinguished and shall not be connected together.
- The power wire shall be met IEC and must be able to withstand the current above 16A. To ensure your and your family's safety, please make improvement immediately if any power use at your home does not meet the above-mentioned requirements.
- Do not put more load than recommended. Obey the maximum load volume. See the related chapter in the user manual.
- That the tumble dryer is not to be used if industrial chemicals have been used for cleaning.
- Do not dry unwashed items in the tumble dryer.
- Items that have been soiled with substances such as cooking oil, acetone, alcohol, petrol, kerosene, spot removers, turpentine, waxes and wax removers should be washed in hot water with an extra amount of detergent before being dried in the tumble dryer.
- Fabric softeners, or similar products, should be used as specified by the fabric softener instructions.
- Items such as foam rubber (latex foam), shower caps, waterproof textiles, rubber backed articles and clothes or pillows fitted with foam rubber pads should not be dried in the tumble dryer.
- The final part of a tumble dryer cycle occurs without heat (cool down cycle) to ensure that the items are left at a temperature that ensures that the items will not be damaged.
- The lint trap has to be cleaned frequently.
- The lint must not to be allowed to accumulate around the tumble dryer.
- Adequate ventilation has to be provided to avoid the back flow of gases into the room from appliance burning other fuels, including open fires.
- The exhaust air must not be discharged into a flue which is used for exhausting fumes from appliance burning gas or other fuels.
- The appliance must not be install behind a lockable door, a sliding door or a door with a hinge on the opposite side to that of the tumble dryer. In such a way that a full opening of the tumble dryer door is restricted.
- Oil-affected items can ignite spontaneously, especially when exposed to heat sources such as in a tumble dryer.
- The items become warm, causing an oxidation reaction in the oil. Oxidation creates heat. If the heat cannot escape, the items can become hot enough to catch fire. Piling, stacking or storing oil-affected items can prevent heat from escaping and so create a fire hazard.
- If it is unavoidable that fabrics that contain vegetable or cooking oil or have been contaminated by hair care products be placed in a tumble dryer they should first be washed in hot water with extra detergent- this will reduce, but not eliminate, the hazard.
- The appliance should not be overturned during normal use or maintenance.
- Remove all objects from pockets such as lighters and matches.
- This appliance can be used by children aged from 8 years and above and persons with reduced physical, sensory or mental capabilities or lack of experience and knowledge if they have been given supervision or instruction concerning use of the appliance in a safe way and understand the hazards involved. Children shall not play with the appliance. Cleaning and user maintenance shall not be made by children without supervision. (This warning is only for EUROPEAN market)
- The appliance is not intended for use by persons (including children) with reduced physical, sensory or mental capabilities, or lack of experience and knowledge, unless they have been given supervision or instruction concerning use of the appliance by a person responsible for their safety.
- Children should be supervised to ensure that they do not play with the appliance. (This warning is not for EUROPEAN market)
- If the power cable is damaged, it must be replaced by the manufacturer, its service agent or similarly qualified persons in order to avoid a hazard.
- This appliance is for indoor use only.

- The openings must not be obstructed by a carpet.
- Children of less than 3 years should be kept away unless continuously supervised.
- If the appliance appear high temperature abnormally, please draw the mail plug immediately.
- **Warning:** The appliance must not be supplied through an external switching device, such as a timer, or connected to a circuit that is regularly switched on and off by a utility.
- Remove all packages before using the appliance. Otherwise, serious damage may result.

**WARNING!**

Never stop a tumble dryer before the end of the drying cycle otherwise too much heat will diffuse and may cause harm.

Disposal of packaging material

The packaging is designed to protect the appliance from damage during transportation. The packaging materials are environmentally friendly and should be recycled. Recycling the packaging can reduce the use of raw materials in the manufacturing process and the amount of waste in landfill sites.

Electric shock hazard

- Do not pull the power cord forcefully. Please disconnect the mains plug instead..
- Please do not plug/draw the mains plug with wet hands.
- Do not damage the power cord and the power plug.

Injury danger

- Do not disassemble or install the dryer without any instruction or supervision.
- Do not stack this dryer on washing machine without stacking kits.(if you want to stack this dryer on washing machine, please purchase the independent parts and it must be installed by the manufacturer, its service agent or similarly qualified persons to avoid any hazards.)
- Do not lean on the opened door of the dryer.
- Do not put any pyrotoxin on the dryer, such as the candle, electric cooker.

Damage danger

- Do not dry over the rated capacity.
- Do not operate the dryer without the filter door and filter base.
- Do not dry the clothes before being spun.
- Do not expose the dryer directly under the sun, indoor use only.
- Do not install the dryer in humid and drenching environment.
- While cleaning and maintenance, please do remember to pull out the power plug and do not directly wash the dryer with water.

Explosion danger

- Please do not dry the clothes with any flammable substances such as coal oil or alcohol. Otherwise, there may be explosion.
- The appliance contains an environmentally friendly but flammable R290 refrigerant. Keep away from open flame and other sources of ignition.
- The tumble dryer is not to be used if industrial chemicals have been used for cleaning.
- Do not dry unwashed items in the tumble dryer.
- Items that have been soiled with substances such as cooking oil, acetone, alcohol, petrol, kerosene, spot removers, turpentine, waxes and wax removers should be washed in hot water with an extra amount of detergent before being dried in the tumble dryer.

INSTALLATION

Product Description

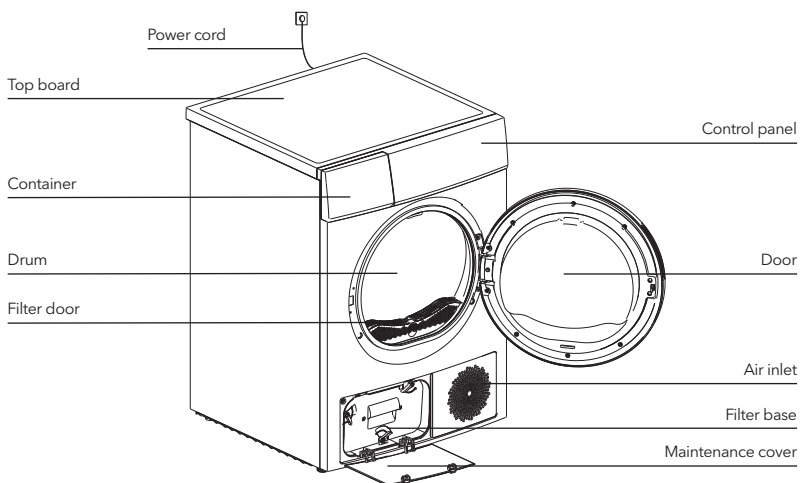

NOTE

Please see the products you purchased for reference.

Accessories

The following parts are optional for specific models.

If your dryer has following parts, please wear gloves and install them as per the instruction below.

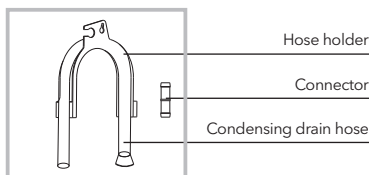

Installation

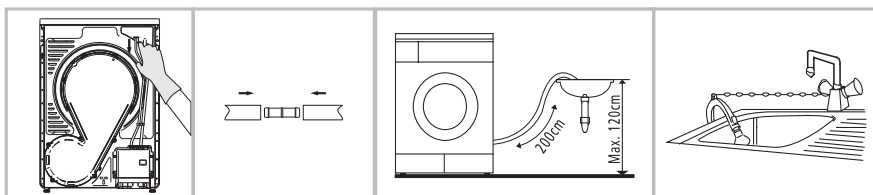

Remove the drain hose from the housing drawer.

Insert the drain hose and the external drainage hose into the connector.

Put the hose holder on the washing basin or any other sink.

Transport

Move cautiously. Do not grasp any salient parts of machine. The machine door can not be used as the handle for delivery. If the dryer can't be transported erectly, the dryer could be slant to right less than 30°.

Risk of injury and damage!

Improper handling of the appliance may result in injury.

- The appliance is very heavy. Never transport or carry the appliance alone; always with the assistance of another person.
- Remove all obstacles on the transport route and from the installation location, e.g. open doors and clear away objects lying on the floor.
- Do not use the open door as a handhold.
- Remove all package material before using the appliance.
- Before setting up the tumble dryer, check it for any externally visible damage. Do not install or use a damaged tumble dryer.
- Do not install the tumble dryer in a room where there is a risk of frost occurring. At temperatures around freezing point the tumble dryer may not be able to operate properly. There is a risk of damage if the condensed water is allowed to freeze in the pump and hoses.

Installation Position

WARNING!

- Children can become entangled in the packaging film or swallow small parts and suffocate. Do not allow children to play with the packaging.
- The appliance must not be installed behind a lockable door, a sliding door or a door with a hinge on the opposite side to that of the tumble dryer, in such a way that a full opening of the tumble dryer door is restricted.
- Do not restrict the floor clearance through deep pile carpets, strips of wood or similar. This might cause heat built-up which would interfere with the operation of the appliance.
 1. It is recommended that, for your convenience, the machine is positioned close to your washing machine.
 2. Do not stack this dryer on washing machine without stacking kits. (If you want to stack this dryer on a washing machine, please purchase the independent parts. Installation shall be done by the manufacturer, its service agent or similarly qualified persons to avoid any hazards.)
 3. The tumble dryer must be installed in a clean place, where dirt does not accumulate. Air must be able to circulate freely around the appliance. Do not obstruct the front air inlet or the air intake grilles at the back of the machine.
 4. To keep vibration and noise within minimum level when the dryer is in use, it must be placed on a firm and level surface.
 5. The feet must never be removed.

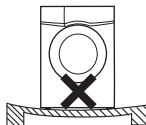
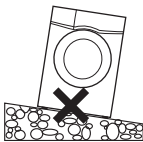

Level Adjusting

Once in its permanent operating position, check that the dryer is absolutely level with the aid of a spirit level. If it is not, adjust the feet with a tool.

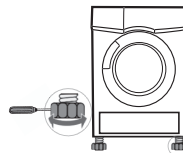

Power Supply Connection

1. Make sure that the voltage of the power supply is the same as the electric specification of the dryer.
2. Do not connect the dryer with the power connection board, the universal plug or socket, do not use multi-plug adapters and extension cables.

OPERATIONS

Quick start

NOTE Before using, please make sure it's installed properly.

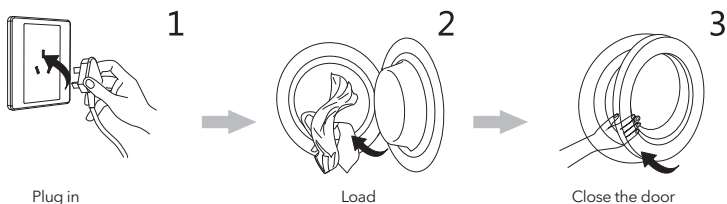

Drying

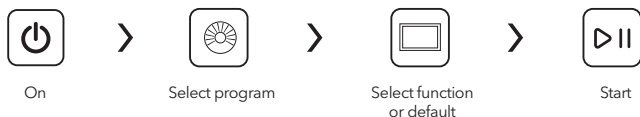

After Drying

Buzzer beep or "End" on display.

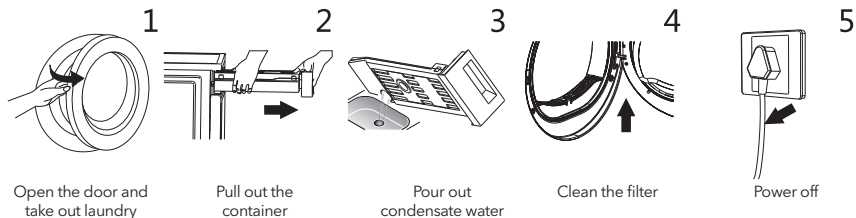

NOTE If use the socket with a switch, please press the switch to turn off the power directly.

Before Each Drying

NOTE

- Leave it to stand for 2 hours after transporting. Before first use, please use the soft fabric to clean the inside drum.
 - Put some clean rags into the drum.
 - Plug the power, press **【On/Off】**
 - Select the **【Refresh】** Programme, press **【Start/Pause】** button.
 - After finishing this programme, please follow the "cleaning and care" to clean the filter door.
- During drying, the compressor and the water will generate some noise which is entirely normal.
 - Before drying, thoroughly spin the laundry in washing machine. High spin speed can reduce the drying time and save energy consumption.
 - For uniform drying result, sort the laundry according to fabric type and drying programme.
 - Before drying, please close zips, hooks and eyelets, button up, tie fabric belts, etc.

4. Do not over dry the clothes, because over dried clothes can easily get creases.
5. Do not dry the articles containing rubber or similar elastic materials.
6. The door can be opened only after the programme of the drying machine finishes to prevent human skin from being scalded by hot steam or over heated drying machine.
7. Clean the lint filter and empty container after each use to avoid extension of drying time and energy consumption.
8. Do not dry these clothes after dry-clean process.
9. Please choose the related programme when dealing with wool material clothes, to make the cloth more fresh and fluffy.
10. Keep the area around the tumble dryer clean. Coal dust or flour may cause an explosion.
11. The door shall be opened only after the programme of the tumble dryer is finished to avoid being scalded by hot steam or over heated drying machine.
12. Do not dry clothes after dry-clean process.

The reference weight of dry clothes (each)

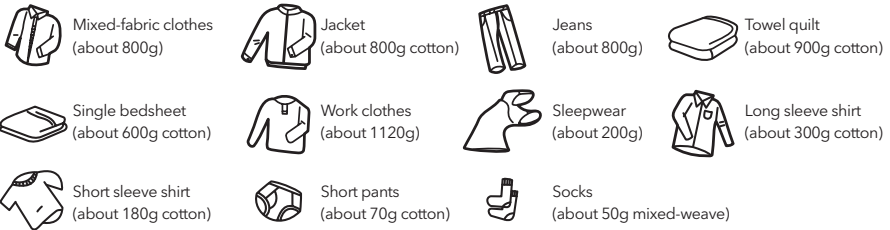

NOTE

- Never overload.
- Not for textile with dropping water. The dryer could be damaged, even fire.

Please pay attention to use the drying machine if the materials of your clothes can not be dried by it or contain the symbols as follows:

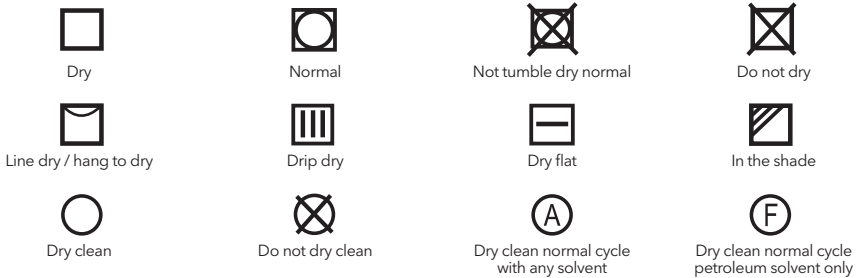

Control Panel

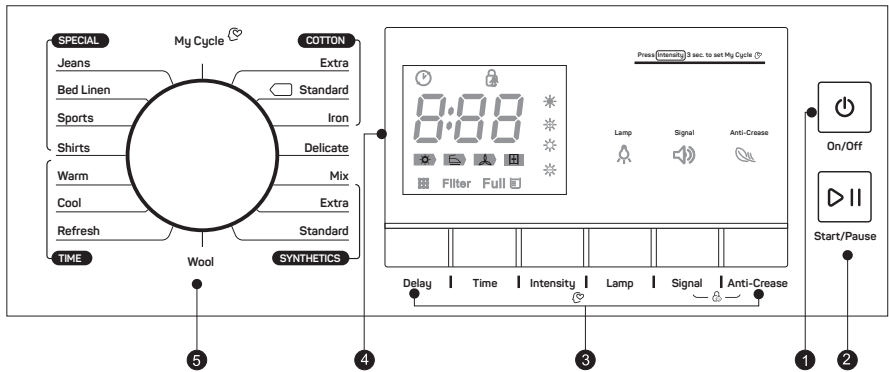

1. On/Off

Product is switched on or off.

2. Start/Pause

Press the button to start or pause the drying cycle.

3. Option

These buttons are used for setting additional functions.

4. Display

This display shows the setting, estimated remaining time and status messages of your dryer.

5. Programmes

Different Dryer cycle can be selected according to the user's needs to ensure the clothes drying results are more effective.

Option

Delay

This function is used for delaying clothes drying time within 24 hours. The delay time means the programme will start after x hours. When the delay programme starts, the time starts to countdown on the display and the delay icon blinks. Steps in details:

1. Load your laundry and make sure the machine door is closed.
2. Press the **On/Off** button, then to turn the programme selector knob and select a desired programme.
3. You can select the **Anti-Crease** or **Signal** functions according to your need
4. Press the **Delay** button.
5. Continue to press the **Delay** to select the delay time.
6. After the **Start/Pause** button is pressed, the Dryer is at the running condition. The drying procedure will be automatically performed when the delay time is over.
7. If you press the **Start/Pause** button again, the delay function will be paused.
8. If you want to cancel the "Delay" function, please press the **On/Off** button.

Time

When the **Warm** or **Cool** or **Refresh** programme is selected, the **Time** button can be used to adjust the drying time in 10 min. steps.

Intensity

Intensity

Use for adjusting the dryness level of the laundry.

The level has four grades.

The drying time increases 5 minutes in every grade.

1. The intensity function can be activated only before the programme starts.
2. Press the **【Intensity】** button repeatedly to select the drying time.
3. Except the **【Cotton Iron】** **【Delicate】** **【Wool】** **【Warm】** **【Cool】** **【Refresh】**, all the other programmes can be set with the **【Intensity】** function.

Lamp

Lamp

The lamp inside the drum will be on for lighting about 3 minutes when the button is pressed or 1 minute when the door is open.

Signal

Signal

Set the buzzer on or off. In general condition, the buzzer is on. Please touch it if needed.

When the buzzer is on:

1. The dryer will make the leading sound if press the extra function buttons.
2. If the programme knob is rotated when the dryer is running, the dryer will remind the operator that it is an invalid programme selection.
3. When the drying programme is done, the buzzer will beep to remind the user.

Anti-Crease

Anti-Crease

At the end of the drying cycle, the anti-crease phase time is 30 minutes (default) or 120 minutes (selected).

This function prevents the laundry from creases. The laundry can be removed during the anti-crease phase. Except **【Cool】**, **【Wool】** and **【Refresh】**, all the other programmes have this function.

My Cycle

My Cycle

Used to define and save your favorite programmes that are used frequently.

1. Use the programme knob to select the required programme and other drying functions.
2. Press and hold the button with **【Intensity】** for 3 seconds until the beep and the required programme has been saved.
3. Turn the programme selector to the **【My Cycle】** position, then you can start your favorite programmes.

If you want to change the **【My Cycle】** settings, repeat the steps (1) and (2).

Child Lock

Child Lock

1. This machine incorporates a special child safety lock, which can prevent children from carelessly pressing buttons or making the faulty operation.
2. When the dryer is at the operation status, press the **【Anti-Crease】** and **【Signal】** buttons at the same time for over 3 seconds to start child lock function. When child lock function is set, the display will show Child lock icon and no key can have an effect on the dryer except **【On/Off】** button. To activate the child lock function, the **【Anti-Crease】** and **【Signal】** buttons shall be pressed at the same time for over 3 seconds.

Display

	Delay
	Child lock
	Remaining Time indicator/Error message
	Cycle phase status
 Filter	Clean filters (warning)
 Full	Empty water container (warning)
 (* * * *)	Intensity (four grades)
	Lamp
	Signal
	Anti-Crease
	My Cycle

Programmes

Program selector

1. Press the **【On/Off】** button, When the LED display screen brightens up, rotate the programme knob to select the desired programme.
2. Select the **【Delay】**, **【Time】**, **【Intensity】**, **【Anti-Crease】** or **【Signal】** functions for additional options.
3. Press the **【Start/Pause】** button.

Program start

The drum will keep rotating after the programme starts. The status light in the display area will flash in sequence, and the displayed remaining time will change automatically.

Program end

1. The drum will stop running after the programme ends. The display will show **0:00**, also the status light of "End" and related light will illuminate. The dryer will start **【Anti-Crease】** function if user doesn't remove the load in time. Please press **【On/Off】** key to cut off power and pull the plug out.
2. Deal with the problems according to "Trouble Shooting", if there is an unexpected stop during the drying procedure and the dryer shows information.

Drying Programs Table

Program		Weight (max)	Application/Properties	Delay	Time
		8.0 kg			
Cotton	For cottons and coloureds made of cotton or linen.				
	Extra	8.0 kg	To dry cotton pieces of clothing. Drying level: extra dry.	Y	N
	Standard		To dry cotton pieces of clothing. Drying level: cupboard dry.		
Iron	To dry cotton pieces of clothing. Drying level: applicable to iron.				
Delicate/ Underwear	Delicate/ Underwear	1.0kg	To dry delicate laundry that is suitable for drying or laundry which is advised to be hand-washed at a lower temperature.	Y	N
Mix	Mix	3.5kg	If you can not determine what the clothing's material is, please choose Mix.	Y	N
Synthetics	For non-iron washing made of synthetic and blended fabrics, cotton.				
	Extra	3.5 kg	To dry thick or multi-layered synthetic fabrics. Drying level: extra dry.	Y	N
Standard	To dry thin synthetic fabrics which are not ironed, such as easy care shirts, table linen, baby clothes, socks.				
Wool	Wool	1.0kg	For a fluffy and fresh wool clothing (Can not be used for drying).	Y	N
Special	Jeans/ Anti-bacteria	4.0kg	To dry jeans or leisure clothes that are spun at high speeds in the washing machine.	Y	N
	Bed linen	4.0kg	To dry sheets or other large sized textiles.		
	Sports	3.0 kg	To dry sportswear, thin fabrics, polyester, which are not ironed.		
	Shirts	1.0 kg	For easy care clothes such shirts and blouses with anti-crease mechanism for minimum ironing effort. Place clothes loosely in the dryer. Once dried. Hang it on a clothes hange.		
My Cycle	My Cycle	–	Define and save your favorite programme.	Y	–
Time	Warm	–	To warm clothes from minimum 10 min. to maximum 120 min. (in 10 min. steps).	Y	Y
	Cool	–	To air clothes without heating from minimum 10 min. to maximum 30 min. (in 10 min. steps).		
	Refresh	1.0kg	To refresh the clothes that have been kept at closed environments for a long time from minimum 20 min. to maximum 150 min.(in 10 min. steps).		

Note for Test Institutes:

1. Test programme in accordance with Regulation 392/2012/EU for energy labelling, measured in accordance with EN 61121 and suitable for drying normal cotton load at rated load capacity.
2. This programme is suitable for drying normal wet cotton laundry and it is the most efficient programme in terms of energy consumption for cotton.

MAINTENANCE

Cleaning and Care

Empty the water container

1. Hold and pull out the water container with two hands.
2. Tilt the water container, pour out the condensate water into basin.
3. Install the water container.

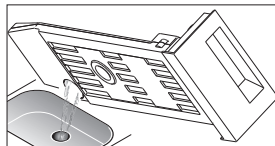
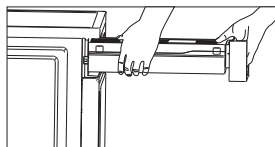

WARNING!

- Empty the water container after each use. Otherwise, the programme will be paused and the  icon will light. After the container is emptied, the dryer can be restarted by pressing **【Start/Pause】** button.
- Do not drink the condensate water.
- Do not use the dryer without the water container.

Clean the filters

This dryer has a primary door fluff filter and a filter in front of the heat exchanger for added protection. Make sure you clean the filters after each cycle.

Clean the filter door

1. Open the door.
2. Take out the filter door.
3. Open the filter and remove the fluff on the filter, clean it in water.
4. Dry the filter door thoroughly before installing it back.

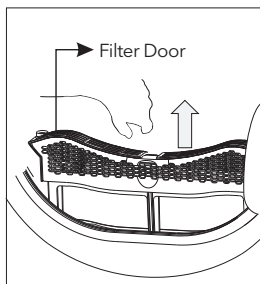

NOTE

Take notice of the direction before insert the filter door.

Clean the filter base

1. Open the cover.
2. Unlock three locking levers and take out the filter handle.
3. Remove the filter base and clean it. If there is too much fluff on the filter, clean it in running water. Dry the filter thoroughly before installing it back.
4. Clean the rubber sealings both at the filter and handle.
5. Re-insert the filter.
6. Lock three locking levers and make sure that the levers are in right lock position.
7. Close the cover until there is a click sound.

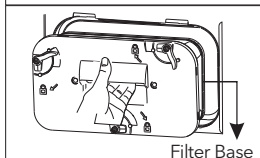
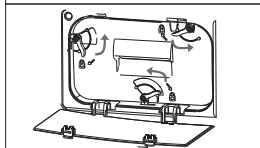
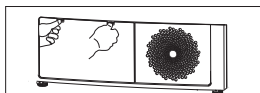

NOTE

- The fluff accumulated on the filter will block the air circulation, which will increase drying time and energy consumption.
- Disconnect the power cord before cleaning!
- Do not operate the dryer without the filter!
- Clean the filter after each cycle to prevent fluff accumulation inside the dryer.

Clean heat exchanger

WARNING!

Do not touch the heat exchanger with your hand, which may result in cause an injury.

- As necessary, approx. once every 2 months, remove the fluff from the heat exchanger using a vacuum cleaner with a dusting brush attached. Clean the heat exchanger without applying any pressure. Otherwise the heat exchanger could be damaged.

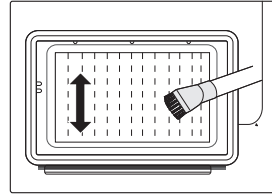

Clean Tumble dryer

WARNING!

- Disconnect the power cord before cleaning!
 - Clean the dryer with a wet cloth which is only damped by clean water. Otherwise, the chemical cleaners may damage the plastic surfaces and other parts.
 - Please wear gloves when cleaning.
- Prepare a wet cloth damped by clean water.

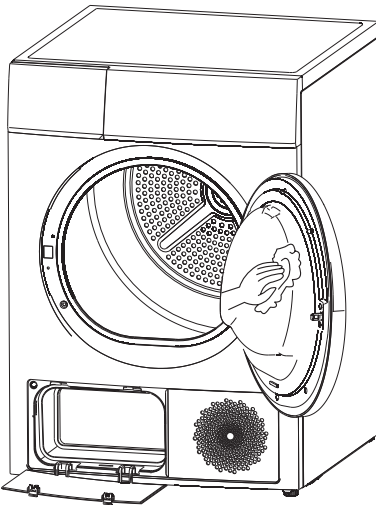

- Clean the door, especially the inside window.
- Clean the sealing around the front support.
- Clean the humidity sensor in side of the drum.
- Take out all the filters, clean the sealing and air tunnel.

Before starting the dryer, dry all parts with a soft cloth.

TROUBLESHOOTING

Many malfunctions and faults that might occur in daily operation can be easily remedied. Time and money will be saved because a service call won't be needed. The following guide may help you to find the reason for a malfunction and correct it.

Display	Reason	Solutions
"E32"	Humidity sensor error	Please contact your local service center if the problem occurs.
"E33"	Temperature sensor error	
"E82"	PCB communication error	
"Full & 	Water pump failure or water level sensor failure	Empty container
	Container is full	





WARNING!

- Only authorised technicians can carry out repairs.
- If the LED displays other prompt and the dryer can not work ,please call service.



NOTE

Before you call the service, please check if you have dealt with the problems yourself consulting the user instructions.

Problem	Solution
Display is not on	<ul style="list-style-type: none"> • Check if the power supply works. • Check if the mains plug is inserted. • Check the selected programme . • Press the 【On/Off】 button.
"Full & 	<ul style="list-style-type: none"> • Check the water container. If it's full, please pour out the condensate water and restart the dryer. • If the container is not full, please restart the dryer directly. • If the "Full & 
" 	<ul style="list-style-type: none"> • Clear lint filter.
Dryer does not start	<ul style="list-style-type: none"> • Connect the tumble dryer to the mains. • Turn on the tumble dryer. • Check the the door is closed. • Check the programme is set. • Press the 【Start/Pause】 button.
Degree of dryness was not reached or drying time too long	<ul style="list-style-type: none"> • Clean lint filter and heat exchanger. • Empty the water container. • Check the drain hose. • Check installation place is appropriate. • Keep the air inlet clean. • Use higher drying intensity level programme or time programme.
There are humming noises	<ul style="list-style-type: none"> • The compressor is operating. These noises are quite normal and do not indicate a fault.
The dryer switches off at the end of the programme	<ul style="list-style-type: none"> • The dryer switches off automatically for energy saving. This is not an error but a normal function.

⚠ WARNING!

If you cannot deal with the problems by yourself and need help:

- Press the **【On/Off】** button.
- Pull out the mains plug and call the service.

Technical Specifications

Dimension (LxWxH)	650x595x845(mm)
Ambient temperature	+ 5°C ~ +35°C
Rated input power	800W
Rated voltage	220-240V~
Rated frequency	50Hz
Refrigerant	R290
Weight of product	49kg
Rated capacity	8.0kg
GWP	3
CO ₂ - eq	0,00T
Quantity of refrigerant	150g

☰ NOTE

- The rated capacity is the maximum capacity, make sure that the dry clothes which are loaded to the appliance do not exceed the rated capacity each time.
- Do not install the tumble dryer in a room when there is a risk of frost occurring. At temperatures around freezing point the tumble dryer may not be able to operate properly.
- There is a risk of damage if the condensate water is allowed to freeze in the pump, hoses and / or condensate water container

Product Fiches

Rated Capacity	8.0 kg
Dryer Type	Condenser
Energy efficiency class	A++
Weighted annual energy consumption (AE _c) ¹	234,3 kWh/year
Automatic or non-automatic	Automatic
Energy consumption of the standard cotton program at full load	1.94kWh
Energy consumption of the standard cotton program at partial load	1.10kWh
Power consumption of the off-mode (Po)	0.4 W
Power consumption of the left-on mode (PI)	0.8 W
Duration of the left-on mode	10 min
Weighted program time of the standard cotton program at full and partial load	135 min
Program time of the standard cotton program at full load	175 min
Program time of the standard cotton program at partial load	105 min
Condensation efficiency class A (most efficient) to G (least efficient)	B
Average condensation efficiency of the standard cotton program at full load	81%
Average condensation efficiency of the standard cotton program at partial load	81%
Weighted condensation efficiency for the standard cotton program at full and load	81%
Sound power level for the standard cotton program at full load	69dB

Remarks

- ¹ Energy consumption per year, based on 160 drying cycles of the standard cotton programme at full and partial load, and the consumption of the low-power modes. Actual energy consumption per cycle will depend on how the appliance is used. The 'standard cotton programme' used at full and partial load is the standard drying programme to which the information in the label and the fiche relates, that this programme is suitable for drying normal wet cotton laundry and that it is the most efficient programme in terms of energy consumption for cotton.

Correct Disposal of this product:



This marking indicates that this product should not be disposed with other household wastes throughout the EU. To prevent possible harm to the environment or human health from uncontrolled waste disposal, recycle it responsibly to promote the sustainable reuse of material resources. To return your used device, please use the return and collection systems or contact the retailer where the product was purchased. They can take this product for environmental safe recycling.

EU DECLARATION OF CONFORMITY

We, Comtrade Distribution d.o.o. Beograd, Bulevar Zorana Đinđića 125i, 11 000 Belgrade, Serbia, hereby declare that the following below listed Tumble Dryer products to which this declaration relates

Name of manufacturer **Tesla/Comtrade Distribution d.o.o. Beograd**

Contact information of the manufacturer **Bulevar Zorana Đinđića 125i
11000 Belgrade, Serbia**

Description of the appliance:

Tesla Code	Type
WT8C61M	Tumble Dryer
WT8C91M	Tumble Dryer
WT8H91M	Tumble Dryer

are in conformity with the following standards:

Applicable Harmonized Standards	Title
EN55014-1:2017 EN55014-2:2015 EN61000-3-2:2019 EN61000-3-3:2013+A1:2019	Electromagnetic Compatibility (EMC) 2014/30/EU
EN62233:2008 IEC60335-2-11:2008+ A11:2012+A2:2015 EN600335-1:2012+A11:2014+A13:2017 IEC60335-1:2010+ A1:2013+A2:2016 EN60335-2-7:2010+A1:2013+A11:2013+A2:2019	Low Voltage Directive (LVD) 2014/35/EU

Applicable Harmonized Standards	Title
EN62321-1:2013	Restriction of Hazardous Substances (RoHS) 2011/65/EN 2015/863/EU
EN62321-2:2014	
EN462321-3-1:2014	
EN62321-4:2014	
EN62321-5:2014	
EN62321-6:2015	
EN61121:2013	Eco-design of Energy related Products (ErP)

This declaration of conformity is issued under the sole responsibility of the manufacturer.

COMTRADE DISTRIBUTION D.O.O. BEOGRAD

Date: 23.09.2022.

Printed Name: Nebojša Lozo

Title: General Manager



SIGNATURE & STAMP

PIB: 100000104 Matični broj: 17172140 Šifra delatnosti: 2620

TEKUĆI RAČUNI: UniCredit Bank RSD 170-300346515-65; Vojvodanska banka a.d. Novi Sad RSD 325-9500600009876-07
OTP Banka Srbija a.d. Beograd RSD 275-0000220006014-70; Komercijalna banka RSD 205-147443-79

ИНСТРУКЦИИ ЗА БЕЗОПАСНОСТ

ПРЕДУПРЕЖДЕНИЕ!

За предотвратяване на всякакви увреждания по Вас и живота или имуществото на други, трябва да следвате бележките за безопасност.

- Продуктът принадлежи към категорията електрически уреди и е само за сушене на тъкани, които са били прани с вода в домашни условия. Моля, обърнете внимание на безопасността при ползване на захранването по време на експлоатация!
- Трябва да се ползва източник на захранване с надеждно заземяване. Заземяващата жица се зарива в земята и не се свързва с публични съоръжения, напр. градски водопровод или газова тръба и др. Заземяващата жица и жицата на нулата се разграничават и не се свързват заедно.
- Захранващата жица съответства на IEC и трябва да може да издържа ток над 16A. За да се гарантира безопасността на Вас и Вашето семейство, моля, незабавно направете подобрение, ако някакво захранване, което ползвате у дома, не съответства на горните изисквания.
- Не поставяйте повече зареждане от препоръчителното. Спазвайте максималния обем за зареждане. Вижте свързания раздел в този наръчник на потребителя.
- Сушилнята не се ползва, ако за почистването са ползвани индустриални химикали.
- Не сушете непрани артикули в сушилнята.
- Вещи, които са били зацапани с вещества като мазнина за готвене, ацетон, алкохол, петрол, керосин, препарати за премахване на петна, терпентин, восъци и препарати за премахване на восъци, следва да бъдат прани в топла вода с допълнително количество детергент, преди да бъдат сушени в сушилнята.
- Омекотители за тъкани или подобни продукти следва да се ползват както е посочени в инструкциите за омекотителя.
- Артикули като пенокаучук (латексова пяна), шапки за баня, водонепромокаеми тъкани, артикули с гумиран гръб и дрехи или възглавници, пълни с подпънки от пенокаучук, не бива да бъдат сушени в сушилнята.
- Последната част от цикъла на сушилнята се случва без топлина (цикъл на охлаждане), за да се гарантира, че вещите са оставени на температура, която гарантира, че няма да бъдат повредени.
- Филтърът за власинки трябва да бъде почистван често.
- Власинки не бива да бъдат оставяни да се натрупват около сушилнята.
- Трябва да се осигури подходяща вентилация за избягване на връщане на газове в помещението от уред, изгарящ други горива, включително открит огън.
- Изходящият въздух не трябва да бъде изхвърлян във вентилационна тръба, която се ползва за отвеждане на дим от уред, горящ газ или други горива.
- Уредът не трябва да бъде монтиран зад заключваща се плъзгаща се врата или врата с панти, които не са откъм сушилнята. По такъв начин, че се ограничава пълното отваряне на вратата на сушилнята.
- Зацапани с мазнини вещи може да се samozапалят, особено когато са изложени на източници на топлина, например в сушилня.
- Артикулите се намокрят, което причинява реакция на окисляване в маслото. Окисляването създава топлина. Ако топлината не може да излезе, вещите може да станат достатъчно затоплени, за да се samozапалят. Натрупване, събиране на купчина или съхраняване на зацапани с масло вещи може да попречи на топлината да излезе и така да се създаде опасност от пожар.
- Ако не може да се избегне поставянето в сушилнята на тъкани, които съдържат животинска мазнина или такава за готвене, или са били зацапани с продукти за грижа за косата, те следва първо да бъдат изпирани в топла вода с допълнителен детергент - това ще намали, но няма да елиминира, опасността.
- Уредът следва да не бъде преобръщан по време на нормална употреба или поддръжка.
- Махайте всички предмети от джобовете, напр. запалки и кибрит.
- Този уред може да се ползва от деца на възраст 8 и повече години и лица с намален физически, сетивни или умствени възможности, или липса на опит и познание, ако са под надзор или са им били дадени инструкции относно употребата на уреда по безопасен начин и разбират свързаните с това опасности. Деца не бива да играят с уреда. Почистването и поддръжката от потребителя следва да не се правят от деца без надзор. (Това предупреждение е само за ЕВРОПЕЙСКИЯ пазар)
- Уредът не е предназначен за ползване от лица (включително деца), с намалени физически, сетивни или умствени способности, или липса на опит и познание, ако не са контролирани или

инструктирани относно употребата на уреда от лице, отговарящо за тяхната безопасност.

- Децата следва да бъдат наблюдавани, за да се гарантира, че не играят с уреда. (Това предупреждение не е за ЕВРОПЕЙСКИЯ пазар)
- Ако захранващият кабел бъде повреден, той трябва да бъде заменен от производителя, негов сервизен агент или подобни квалифицирани лица, за да се избегне опасност.
- Този уред е само за употреба на закрито.
- Отворите не бива да бъдат запушвани с килим.
- Деца на възраст под 3 години следва да бъдат държани далеч, ако не са под непрекъснато наблюдение.
- Ако уредът изглежда с ненормално увеличена температура, моля, веднага изтеглете щепсела от контакта.
- **Предупреждение:** Уредът не трябва да бъде захранван през външен комутатор, например таймер, и да не бъде свързвано към верига, която редовно се включва и изключва централно.
- Махнете всички опаковки преди да ползвате уреда. В противен случай може да се случи сериозна повреда.



ПРЕДУПРЕЖДЕНИЕ!

Никога не спирайте сушилнята преди края на цикъла на сушене, иначе ще се отдели твърде много топлина и може да причини вреда.

Изхвърляне на опаковъчни материали

Опаковката е предназначена да предпазва уреда от повреждане по време на транспортиране. Опаковъчните материали са екологични и следва да бъдат рециклирани. Рециклирането на опаковката може да намали употребата на суровини в производствения процес и количеството отпадъци на сметищата.

Опасност от токов удар.

- Не дърпайте силно захранващия кабел. Моля, вместо това разкачете щепсела.
- Моля, не включвайте/теглете щепсела с мокри ръце.
- Не повреждайте захранващия кабел и щепсела.

Опасност от нараняване

- Не разглобявайте и не инсталирайте сушилнята без инструкции или надзор.
- Не поставяйте сушилнята върху пералната машина без приспособления за такова разположение. (Ако искате да поставяте сушилнята върху пералната машина, моля, закупете отделно части и тя трябва да се инсталира от производителя, негов сервизен агент или подобни квалифицирани лица за избягване на всякакви опасности.)
- Не почиствайте отворената врата на сушилнята.
- Не поставяйте пиротоксин на сушилнята, напр. свещ, електрическа печка.

Опасност от повреждане

- Не сушете над номиналния капацитет.
- Не експлоатирайте сушилнята без филтър на вратата и в основата.
- Не изсушавайте дрехите преди да бъдат центрофугирани.
- Не излагайте сушилнята на директна слънчева светлина, само за употреба на закрито.
- Не инсталирайте сушилнята във влажна и мокра среда.
- При почистване и поддръжка, моля, помнете да издърпате захранващия кабел и да не мийте сушилнята с вода директно.

Опасност от експлозия

- Моля, не сушете дрехите с някакви запалими вещества, напр. керосин или алкохол. В противен случай може да има експлозия.
- Уредът съдържа щадящ за околната среда, но запалим хладилен агент R290. Пазете далеч от открит пламък и други източници на запалване.
- Сушилнята не се ползва, ако за почистването са ползвани индустриални химикали.
- Не сушете непрани артикули в сушилнята.
- Вещи, които са били зацапани с вещества като мазнина за готвене, ацетон, алкохол, петрол, керосин, препарати за премахване на петна, терпентин, восъци и препарати за премахване на восъци, следва да бъдат прани в топла вода с допълнително количество детергент, преди да бъдат сушени в сушилнята.

ИНСТАЛИРАНЕ

Описание на продукт

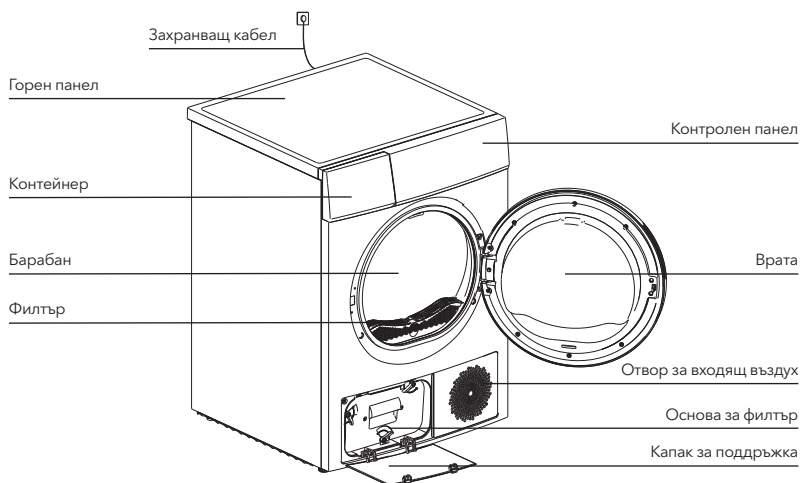

БЕЛЕЖКА

Моля, вижте закупения от Вас продукт, за конкретни детайли.

Акcesoари

Следните части за по желание за конкретни модели.

Ако Вашата сушилня има следните части, моля, носете ръкавици и ги монтирайте според инструкциите по-долу.



Инсталиране

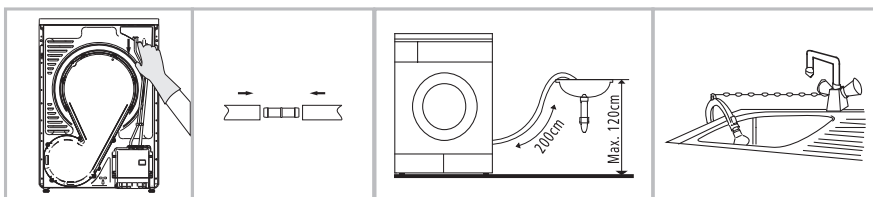

Свалете захранващия маркуч от поставката за маркуч.

Поставете дренажния маркуч и външния дренажен маркуч в конектора.

Поставете държача за маркуч на басейна за пране или някоя друга мивка.

Транспорт

Местете внимателно. Не хващайте изпъкнали части на машината. Вратата на машината не може да се ползва като дръжка за транспортиране. Ако сушилнята не може да бъде транспортирана в изправено положение, сушилнята може да бъде наклонена надясно на до 30°.

Риск от нараняване и повреда!

Неправилно боравене с уреда може да доведе до нараняване.

- Уредът е много тежък. Никога не транспортирайте и не носете уреда сами; винаги с помощ от друг човек.
- Махайте всички пречки по маршрута за транспортиране и от мястото на монтаж, напр. отворени врати, и почиствайте предмети, лежащи на пода.
- Не ползвайте отворената врата за опора на ръката.
- Махнете опаковъчните материали преди да ползвате уреда.
- Преди да установите сушилнята, проверете я за някаква видима отвън повреда. Не инсталирайте и не ползвайте повредена сушилня.
- Не инсталирайте сушилнята в помещение, където съществува риск от поява на замръзване. При температури около точката на замръзване, сушилнята може да не е в състояние да работи правилно. Съществува риск от повреда, ако кондензираната вода бъде оставена да замръзне в помпата и маркучите.

Позиция за инсталиране



ПРЕДУПРЕЖДЕНИЕ!

- Децата може да се оплетат в опаковъчното фолио или да погълнат малки части и да се задушат. Не позволявайте на деца да играят с опаковката.
- Уредът не трябва да бъде монтиран зад заключваща се врата, плъзгаща се врата или врата с панти, които не са откъм сушилнята, което да ограничава отварянето докрай на вратата на сушилнята.
- Не ограничавайте разстоянието до пода чрез дълбоки килими, парчета дърво или други подобни. Това би могло да причини натрупване на топлина, която би попречила на функционирането на уреда.
 1. Препоръчва се, за Ваше удобство, машината да бъде позиционирана близо до Вашата пералня.
 2. Не поставяйте сушилнята върху пералната машина без приспособления за такова разположение. (Ако желаете да поставите тази сушилня върху перална машина, моля, закупете отделните части. Инсталацията се прави от производителя, негов обслужващ агент или подобно квалифицирано лице за избягване на всякакви опасности.
 3. Сушилнята трябва да бъде монтирана на чисто място, където не се натрупват замърсявания. Въздухът трябва да може да циркулира свободно около уреда. Не блокирайте предния вход за въздух или решетката за навлизане на въздух на гърба на машината.
 4. За да се поддържат вибрациите и шума в рамките на едно минимално ниво, когато се ползва сушилнята, тя трябва да бъде поставена на твърда и равна повърхност.
 5. Краката не бива да бъдат махани никога.

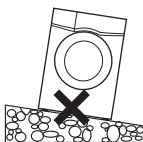

Нивелиране

След като вече е на своята постоянна позиция за експлоатация, проверете дали сушилнята е абсолютно нивелирана с помощта на нивелир. Ако не е, настройте крачетата с инструмент.

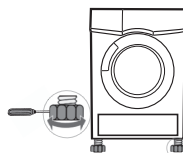

Връзка за захранване с ток

1. Уверете се, че напрежението на захранването е същото, като електрическата спецификация на сушилнята.
2. Не свързвайте сушилнята с платка за свързване на захранването, универсален щепсел или контакт, не ползвайте адаптери с много гнезда и удължаващи кабели.

ОПЕРАЦИИ

Бърз старт



Преди употреба, моля, уверете се, че е инсталирана правилно.

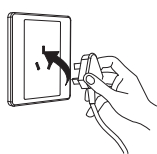

1

Включете щепсела



2

Зареждане



3

Затваряне на вратата

Сушене



Вкл.



Избор на програма



Избор на функция
или настройка по
подразбиране



Начало

След сушене

Звук сигнал или "Край" на дисплея.

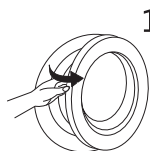

1

Отворете вратата и
извадете прането

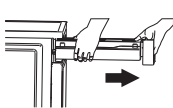

2

Изтеглете
контейнера

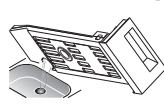

3

Излейте
кондензираната
вода

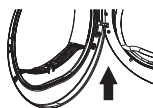

4

Почистете
филтъра

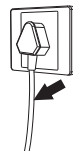

5

Изкл. захранване



Ако ползвате контакт с бутон, моля, натиснете бутона, за да изключите захранването директно.











Преди всяко сушене



- Оставете да стои изправена в продължение на 2 часа след транспортиране. Преди първа употреба, моля, ползвайте мека тъкан, за да почистите вътрешността на барабана.
 - Поставете няколко чисти парцала в барабана.
 - Включете захранването, натиснете **【On/Off】**.
 - Изберете програма **【Refresh】** натиснете бутона **【Start/Pause】**.
 - След завършване на програмата, моля, следвайте инструкциите за почистване на филтъра на вратата.
- По време на сушене, компресорът и водата ще генерират известен шум, което е напълно нормално.
 - Преди сушене, центрофугируйте добре прането в пералнята. Висока скорост на центрофугиране съкращава времето на сушене и спестява енергия.
 - За еднородни резултати от сушенето, сортирайте прането според вида тъкан и програма за сушене.
 - Преди сушене, моля, затваряйте ципове, секретни копчета, копчета, връзвайте колани и др.

4. Не пресушавайте сухи дрехи, защото пресушени дрехи може лесно да се намачкат.
5. Не изсушавайте артикули, съдържащи каучук или подобни еластични материали.
6. Вратата може да се отваря само след като завърши програмата на сушилният, за да се избегне изгаряне от топла пара или прегряла сушилня.
7. Почиствайте на филтър за власинки и изпразвайте контейнер за след всяко ползване, за да избегнете удължаване на времето за сушене и увеличаване на потреблението на енергия.
8. Не сушете тези дрехи след процеса на химическо чистене.
9. Моля, избирайте съответната програма, когато работите с дрехи от вълнен материал, за да освежите дрехата и да я направите пухкава.
10. Поддържайте зоната около сушилният чиста. Прах от въглища или брашно може да причинят експлозия.
11. Вратата се отваря само след като завърши програмата на сушилният, за да се избегне изгаряне от топла пара или прегряла сушилня.
12. Не сушете дрехите след процеса на химическо чистене.





Примерна маса на сухи дрехи (маса на бройка)

 Дрехи от смесени тъкани (около 800 g)	 Яке (около 800 g памук)	 Дънки (около 800 g)	 Памучна завивка (около 900 g памук)
 Единичен чаршаф (около 600 g памук)	 Работни дрехи (около 1120 g)	 Спално облекло (около 200 g)	 Риза с дълъг ръкав (около 300g памук)
 Риза с къс ръкав (около 180 g памук)	 Къси панталони (около 70 g памук)	 Чорапи (около 50 g смесена тъкан)	

БЕЛЕЖКА

- Никога не претоварвайте.
- Без тъкани с капеща вода. Сушилнята би могла да се повреди, дори да има пожар.

Моля, обърнете внимание на употребата на сушилният, ако материалите на Вашите дрехи не могат да бъдат сушени от нея или съдържат символите както следва:

 Сухо	 Нормално	 Нормално не сушете в сушилня	 Не почиствайте на химическо
 Сушене на простор/ръка	 Изсъхване в закачено състояние	 Сушете хоризонтално	 На сянка
 Химическо чистене	 Не давайте на химическо чистене	 Химическо чистене с нормален цикъл без разтворител	 Химическо чистене с нормален цикъл само с петролен разтворител

Контролен панел

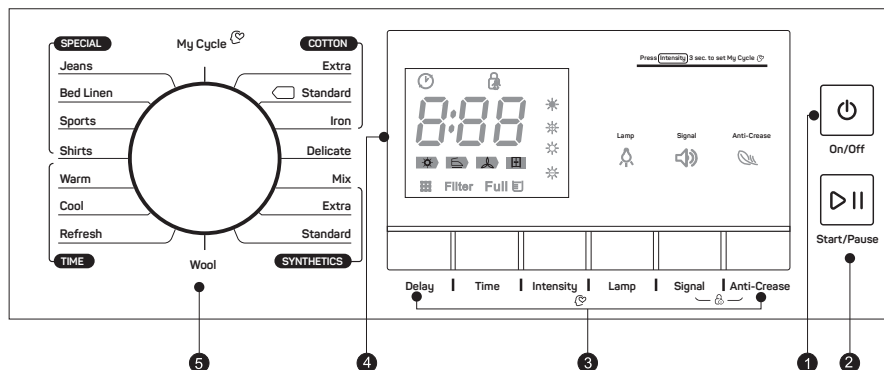

1. On/Off (Вкл./Изкл.)

Продуктът се включва или изключва.

2. Start/Pause (Начало/Пауза)

Натиснете бутона за начало или пауза на цикъла на сушене.

3. Option (Опция)

Тези бутони се ползват за настройване на допълнителни функции.

4. Display (Дисплей)

Дисплеят показва настройката, очакваното оставащо време на програмата и съобщения за статус за Вашата сушилня.

5. Programmes (Програми)

Различни цикли на сушилня може да бъдат избрани според нуждите на потребителя, за да се гарантира, че резултатите от сушенето на дрехите са по-ефективни.

Опция

Отлагане

Тази функция се ползва за отлагане на времето на сушене на дрехите в рамките на 24 часа. Времето на отлагане означава, че програмата ще започне след x часа. Когато започне отложена програма, започва обратно броене на времето на дисплея и иконата за отлагане мига.

Стъпки в детайли:

1. Заредете Вашето пране и се уверете, че вратата на машината е затворена.
2. Натиснете бутона **【On/Off】** след това завъртете бутона за избор на програма и изберете желаната програма.
3. Можете да изберете функциите **【Anti-Crease】** или **【Signal】** според Вашите нужди
4. Натиснете бутона **【Delay】**
5. Продължавайте да натискате **【Delay】** за да изберете желаното време на отлагане.
6. After the **【Start/Pause】** сушилнята е в работно състояние. Процедурата по сушене ще бъде изпълнена автоматично, когато изтече времето на отлагане.
7. Ако натиснете бутона **【Start/Pause】** отново, функцията за забавяне ще стане на пауза.
8. Ако искате да отмените функцията **【Delay】** моля, натиснете бутона **【On/Off】**.

Време

Време

Когато бъде избрана програмата **【Warm】** или **【Cool】** или **【Refresh】** може да се ползва за настройване на времето на сушене на стъпки от 10 мин.

Интензивност

Интензивност

Ползвайте настройките за ниво на сухота на прането. Нивото има четири степени. Времето на сушене се увеличава с 5 минути на всяка степен.

1. Функцията за интензивност може да бъде активирана само преди да започне програмата.
2. Натиснете многократно бутон **【Intensity】** за избор на време на сушене.
3. Освен **【Cotton Iron】** **【Delicate】** **【Wool】** **【Warm】** **【Cool】** **【Refresh】**, всички други програми могат да бъдат настроени с функцията **【Intensity】**.

Лампа

Лампа

Лампата в барабана ще свети около 3 минути, когато бутонът е натиснат или 1 минута, когато вратата е отворена.

Сигнал

Сигнал

Настройте звуковия сигнал на включен или изключен. В общо състояние звукът е включен. Моля, докоснете го, ако е необходимо. Когато звукът е включен:

1. Сушилнята ще издаде водещ звук, ако натиснете допълнителни бутони за функция.
2. Ако копчето за програми бъде завъртяно, когато сушилнята работи, тя ще напомни на оператора, че това е невалиден избор на програма.
3. Когато свърши програмата за сушене, ще се чуе звук, за да напомни на потребителя.

Против намачкване

Против намачкване

В края на цикъла на сушене времето на фазата срещу намачкване е 30 минути (по подразбиране) или 120 минути (избира се).

Тази функция предотвратява намачкване на прането. Прането може да бъде махано във фазата срещу намачкване. Освен **【Cool】**, **【Wool】** и **【Refresh】**, всички други програми включват тази функция.

Моят цикъл

Моят цикъл

Ползва се за дефиниране и запомняне на Вашите любими програми, които се ползват често.















1. Ползвайте копчето за програми, за да изберете желаната програма и други функции на сушене.
2. Натиснете и задръжте бутон **【Intensity】** в продължение на 3 секунди, докато се чуе звук и желаната програма се запази.
3. Включете селектора на програма на позиция **【My Cycle】** като след това можете да пуснете Вашите любими програми.
Ако желаете да смените настройката **【My Cycle】** повторете стъпки (1) и (2).

Заклучване за деца

Заклучване за деца

1. Тази машина има специално заключване за деца за безопасност, което може да попречи деца да натискат неволно бутони или да направят погрешна операция.
2. Когато сушилнята не е в работно състояние, натиснете бутоните **【Anti-Crease】** и **【Signal】** едновременно за поне 3 секунди, за да включите функцията за деца. Когато е настроена функцията за заключване за деца, дисплеят ще показва иконата за деца и всички бутони няма да работят на сушилнята, освен бутонът **【On/Off】**.
За активиране на функцията заключване за деца, бутоните **【Anti-Crease】** и **【Signal】** се натискат едновременно поне 3 секунди.

Display

	Отлагане
	Заклучване за деца
	Индикатор за оставащо време/съобщения за грешки
   	Статус на фаза на цикъл
 Filter	Почистване на филтри (предупреждение)
 Full	Изпразване на контейнер за вода (предупреждение)
 (* * * *)	Интензивност (четири степени)
	Лампа
	Сигнал
	Против намачкване
	Моят цикъл

Програми

Селектор на програми

1. Натиснете бутона **【On/Off】** Когато LED дисплеят светне, завъртете копчето за програми, за да изберете желаната.
2. Изберете функциите **【Delay】**, **【Time】**, **【Intensity】**, **【Anti-Crease】** или **【Signal】** за допълнителни опции.
3. Натиснете бутона **【Start/Pause】**.

Стартиране на програма

Барабанът ще продължи да се върти след като започне програмата. Светлината за статус в зоната на дисплея ще премина последователно и показаното оставащо време ще се промени автоматично.

Край на програма

1. Барабанът ще спре да се върти след като завърши програмата. Дисплеят ще покажи **0:00**, а също е светлина за статус "End" (Край) и свързаната светлина ще се включи. Сушилнята ще стартира функцията **【Anti-Crease】** ако потребителят не махне зареденото навреме. Натиснете ключа **【On/Off】** за да изключите захранването и извадете щепсела.
2. Справяйте се с проблеми според раздела "Trouble Shooting" (Отстраняване на проблеми), ако неочаквано спиране по време на процедура на сушене или сушилната покаже информация.

Таблица с програми за сушене

Програма		Тегло (макс)	Приложение/свойства	Отлагане	Време
		8,0 kg			
Памук	За памучни и цветни, направени от памук или лен.			Д	Н
	Екстра	8,0 kg	За сушене на памучни парчета плат. Ниво на сухота: супер сухо.		
	Стандартно		За сушене на памучни парчета плат. Ниво на сухота: сухо за прибиране.		
Гладене	За сушене на памучни парчета плат. Ниво на сухота: подходящо за гладене.				
Деликатни/бельо	Деликатни/бельо	1,0 kg	За сушене на деликатно пране, което е препоръчително за сушене, или пране, препоръчително за пране на ръка при по-ниска температура.	Д	Н
Смес	Смес	3,5 kg	Ако не можете да определите от какъв материал е дрехата, моля, изберете "Смесено".	Д	Н
Синтетика	За пране, което не се глади, направено от синтетика и смесени тъкани, памук.			Д	Н
	Екстра	3,5 kg	За сушене на дебели или многослойни синтетични тъкани. Ниво на сухота: супер сухо.		
Стандартно	За сушене на тънки синтетични тъкани, които не се гладят, например неизискващи грижи ризи, покривки за маса, бебешки дрехи или чорапи.				
Вълна	Вълна	1,0 kg	За пухави и свежи вълнени дрехи (Не може да се ползва за сушене)	Д	Н
Специални	Дънки/антибактериално	4,0 kg	За сушене на дънки или дрехи за свободното време, които се центрофугират на висока скорост в пералнята.	Д	Н
	Спално бельо	4,0 kg	За сушене на чаршафи или други текстилни продукти с голям размер.		
	Спортни	3,0 kg	За сушене на спортни дрехи, тънки материи, полиестер, които не се гладят.		
	Ризи	1,0 kg	За неизискващо грижи пране, например ризи и блузи, с механизъм срещу намачкване за минимизирането на усилието при гладене. Поставете дрехите свободно в сушилната. След изсъхване. Окачете на закачалка за дрехи.		
Моят цикъл	Моят цикъл	–	Дефинирайте и запомнете Вашата любима програма.	Д	–
Време	Топло	–	За затопляне на дрехи от минимум 10 мин. до максимум 120 мин (на стъпки от 10 мин.)	Д	Д
	Хладно	–	За обдухване на дрехи от минимум 10 мин. до максимум 30 мин (на стъпки от 10 мин.)		
	Освежаване	1,0 kg	За освежаване на дрехи, които са били държани в затворена среда дълго време, от минимум 20 мин. до максимум 150 мин (на стъпки от 10 минути).		

Бележки за институти за тестване:

1. Тестова програма съгласно Регламент 392/2012/ЕС за енергийно етикетирание, измерено съгласно EN 61121 и подходящо за сушене на нормално памучно зареждане при номинален капацитет на зареждане.
2. Тази програма е подходяща за сушене на нормално мокро памучно пране и е най-ефективната програма по отношение на потребление на енергия за памук.

ПОДДРЪЖКА

Почистване и грижа

Изпразвайте контейнера за вода

1. Задръжте и изтеглете с две ръце контейнера за вода.
2. Наклонете контейнера за вода, изсипете кондензираната вода в мивката.
3. Поставете контейнера за вода.

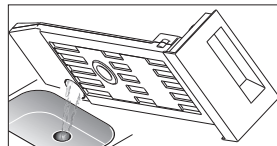
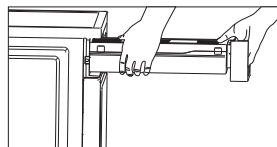

⚠ ПРЕДУПРЕЖДЕНИЕ!

- Изпразвайте контейнера за вода след всяка употреба. Иначе програмата ще стане на пауза и иконата "E" ще светне. След като бъде изпразнен контейнерът, сушилната може да бъде рестартирана чрез натискане на бутон **【Start/Pause】**.
- Не пийте от кондензираната вода.
- Не ползвайте сушилната без контейнера за вода.

Почистете филтъра

Тази сушилна има първичен филтър за власинки на вратата и филтър пред топлообменника за допълнителна защита. Уверете се, че почиствате филтъра след всеки цикъл.

Почистете филтъра Врата

1. Отворете вратата.
2. Извадете филтъра на вратата.
3. Отворете филтъра и махнете валмата от филтъра, почистете го с вода.
4. Изсушете филтъра напълно преди да го върнете.

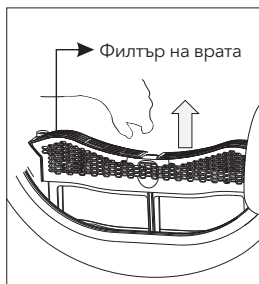

БЕЛЕЖКА

Обърнете внимание на посоката преди да поставите филтъра на вратата

Почистете основата на филтъра.

1. Отворете капака.
2. Разблокирайте трите заключващи ръчки и извадете дръжката на филтъра.
3. Махнете основа на филтъра и я почистете. Ако има твърде много власинки по филтъра, почистете го с течаща вода. Изсушете филтъра напълно преди да го върнете.
4. Почистете гумените уплътнения както на филтъра, така и на дръжката.
5. Върнете филтъра на мястото му.
6. Блокирайте заключващите ръчки и се уверете, че ръчките са в правилната позиция.
7. Затворете капака, докато се чуе изщракване.

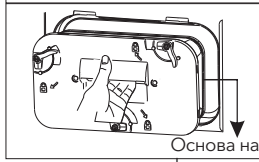
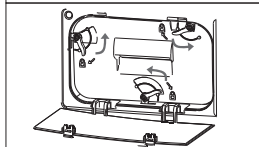
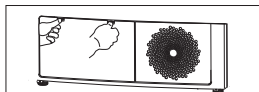

Основа на филтъра

БЕЛЕЖКА

- Власинките, събрани по филтъра, ще блокират циркулацията на въздуха, което ще причини удължаване на времето на сушене и потреблението на енергия.
- Разкачете захранващия кабел преди почистване!
- Не ползвайте сушилната без филтъра!
- Почиствайте филтъра за власинки след всеки цикъл, за да предотвратите натрупване на власинки в сушилната.

Почиствайте топлообменника

⚠ ПРЕДУПРЕЖДЕНИЕ!

Не докосвайте топлообменника с ръце, защото може да доведе до нараняване.

- Когато е необходимо, около веднъж на 2 месеца, махайте власинките от топлообменника с прахосмукачка с прикачена четка за прах. Почиствайте топлообменника без да прилагате натиск. В противен случай топлообменникът може да се повреди.

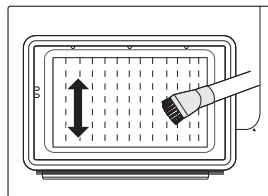

Почистване на сушилната

⚠ ПРЕДУПРЕЖДЕНИЕ!

- Разкачете захранващия кабел преди почистване!
 - Почиствайте сушилната с влажен парцал, който е само навлажнен с чиста вода. В противен случай почистващите химикали може да повредят пластмасовата повърхност и други части.
 - Моля, носете ръкавици по време на почистване.
- Подгответе влажен парцал, намокрен с чиста вода.

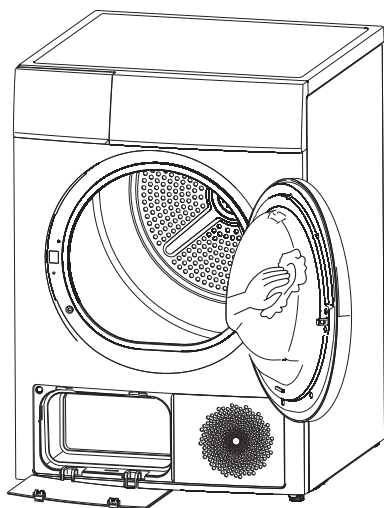

- Почистете вратата, особено вътрешния прозорец.
 - Почистете уплътненията около предната стойка.
 - Почистете сензора за влажност от страни на барабана.
 - Извадете филтрите, почистете уплътненията и въздушния тракт.
- Преди да пуснете сушилната, подсушете всички части с мек парцал.

ОТСТРАНЯВАНЕ НА ПРОБЛЕМИ

Много неизправности и сризове, които може да се случат при ежедневна експлоатация, могат да бъдат лесно отстранени. Ще се спести време и пари, защото няма да се стига до сервис. Следните указания може да Ви помогнат да откриете причината за неизправността и да я отстраните.

Display	Reason	Solutions
"E32"	Грешка на сензора за влажност	Моля, свържете се с Вашия местен сервисен център, ако проблемът се появи.
"E33"	Грешка на сензора за температура	
"E82"	Комуникационна грешка на печатната платка	
"Пълно и 	Проблем с водната помпа или сензора за ниво на водата.	Изпразнете контейнера
	Контейнерът е пълен	





ПРЕДУПРЕЖДЕНИЕ!

- Само упълномощени техници може да извършват ремонти.
- Ако LED показва друго съобщение и сушилната не може да работи, моля, обадете се на сервиса.



БЕЛЕЖКА

Преди да се обадите на сервиса, моля, проверете дали сте се справили сами с проблемите, като се консултирате с инструкциите за потребители.

Проблем	Решение
Дисплеят не се включва	<ul style="list-style-type: none"> • Проверете дали работи захранването с ток. • Проверете дали е включен щепселът. • Проверете избраната програма. • Натиснете бутона 【On/Off】.
"Свети "Пълно и 	<ul style="list-style-type: none"> • Проверете контейнера за вода. Ако е пълен, моля, изсипете кондензираната вода и рестартирайте сушилната. • Ако контейнерът не е пълен, моля, рестартирайте сушилната директно. • Ако иконата "Пълно и " все още свети след като сте завършили първите две стъпки, моля, обадете се на сервиса.
"  " свети	<ul style="list-style-type: none"> • Почиствайте филтър за власинки.
Сушилнята не започва да работи	<ul style="list-style-type: none"> • Свържете сушилната към мрежата. • Включете сушилната. • Проверете дали е затворена вратата. • Проверете дали е зададена програмата. • Натиснете бутона 【Start/Pause】.
Степента на сухота не е била достигната или времето на сушене е твърде дълго	<ul style="list-style-type: none"> • Почиствайте филтър за власинки и теплообменника. • Изпразвайте контейнера за вода. • Проверете дренажния маркук. • Проверете дали мястото на монтаж е подходящо. • Поддържайте отвора за входящ въздух чист. • Ползвайте програма с по-високо ниво на интензивност на сушене или време на програма.
Има бръмчачи шумове.	<ul style="list-style-type: none"> • Компресорът работи. Тези шумове са съвсем нормални и не показват проблем.
Сушилнята се изключва в края на програмата.	<ul style="list-style-type: none"> • Сушилнята се изключва автоматично за пестене на енергия. Това не е грешка, а нормална функция.

⚠ ПРЕДУПРЕЖДЕНИЕ!

Ако не можете да се справите с проблемите сами и имате нужда от помощ:

- Натиснете бутона **【On/Off】**.
- Изтеглете щепсела от мрежата и се обадете на сервиза.

Техническа спецификация

Размер (ДхШхВ)	650x595x845 mm
Амбиентна температура	+ 5°C ~ +35°C
Номинална входяща мощност	800W
Номинално напрежение	220-240V~
Номинална честота	50 Hz
Охладителен агент	R290
Маса на продукта	49 kg
Номинален капацитет	8,0 kg
GWP	3
CO ₂ - eq	0,00T
Количество хладилен агент	150 g

☰ БЕЛЕЖКА

- Номиналният капацитет е максималният капацитет, уверете се, че сухите дрехи, които се зареждат в уреда, не надвишават номиналния Време капацитет всеки път.
- Не инсталирайте сушилнята в помещение, където съществува риск от поява на замръзване. При температури около точката на замръзване, сушилнята може да не е в състояние да работи правилно.
- Съществува риск от повреда, ако кондензираната вода бъде оставена да замръзне в помпата, маркуча и/или контейнера за кондензирана вода.

Формуляр с данни за продукт

Номинален капацитет	8,0 kg
Вид сушилня	Кондензатор
Клас на енергийна ефективност	A++
Претеглено годишно потребление на енергия (AE _c) ¹	234,3 kWh / година
Автоматично или неавтоматично	Автоматично
Потребление на енергия на стандартна програма за памук при пълно зареждане	1.94kWh
Потребление на енергия на стандартна програма за памук при частично зареждане	1.10kWh
Потребление на ток при режим изключено (Po)	0,4W
Потребление на ток при режим включено (Pi)	0,8W
Потребление на ток при режим оставено включено след край на програма	10 min
Претеглено време на програма на стандартна програма за памук при пълно и частично зареждане.	135 min
Време на програма на стандартна програма за памук при пълно зареждане	175 min
Време на програма на стандартна програма за памук при частично зареждане	105 min
Клас на ефективност при кондензиране A (най-ефективен) до G (най-малко ефективен)	B
Средна ефективност на кондензиране на стандартна програма за памук при пълно зареждане	81%
Средна ефективност на кондензиране на стандартна програма за памук при частично зареждане	81%
Претеглена ефективност на кондензиране на стандартна програма за памук при пълно зареждане	81%
Ниво за мощност на звука на кондензиране на стандартна програма за памук при пълно зареждане	69dB

Забележки

- ¹ Потребление на енергия на година на база 160 стандартни цикъла на стандартна програма за памук при пълно и частично зареждане, както и потреблението в режими на по-ниска мощност. Реалното потребление на енергия на цикъл зависи от това как се ползва уредът. Стандартната програма за памук, която се ползва при пълно и частично зареждане, е стандартната програма, за която се отнася информацията на етикета и табелката, че тази програма е подходяща за сушене на нормално мокро памучно пране и че е най-ефективната програма по отношение на потребление на енергия за памук.

Правилно изхвърляне на този продукт:



Тази маркировка показва, че този продукт следва да не се изхвърля с други домакински отпадъци никъде в ЕС. За предотвратяване на евентуална вреда за околната среда или здравето на хората от неконтролирано изхвърляне на отпадъци, рециклирайте ги отговорно, за да допринесете за подходяща повторна употреба на ресурси. За да върнете Вашия ползван уред, моля, ползвайте системите за връщане или събиране или се свържете с търговеца, от който е купен продуктът. Той може да вземе този продукт за безопасно за околната среда рециклиране.

INSTRUCȚIUNI DE SIGURANȚĂ

ATENȚIE!

Pentru a preveni orice daune aduse vieții sau proprietății dumneavoastră și a altora, trebuie să urmați instrucțiunile de siguranță.

- Acest produs aparține categoriei de aparate electrice și numai pentru uscarea textilelor care au fost spălate cu apă în gospodărie. Vă rugăm să acordați atenție siguranței utilizării energiei în timpul funcționării!
- Trebuie utilizată sursa de alimentare cu împământare sigură. Firul de împământare trebuie să fie îngropat sub pământ și nu trebuie să fie conectat la utilitățile publice, cum ar fi conducta de apă din oraș sau conducta de gaz etc. Firul de împământare și firul nul trebuie să fie conectați împreună.
- Cablul de alimentare trebuie să fie conform IEC și trebuie să poată rezista la curentul de peste 16A. Pentru a vă asigura siguranța dumneavoastră și a familiei dumneavoastră, vă rugăm să faceți imediat îmbunătățiri dacă orice utilizare a energiei la domiciliul dumneavoastră nu îndeplinește cerințele menționate mai sus.
- Nu puneți mai multă sarcină decât cea recomandată. Respectați volumul maxim de încărcare. Consultați capitolul aferent din manualul de utilizare.
- Uscătorul de rufe nu trebuie utilizat dacă s-au folosit substanțe chimice industriale pentru curățare.
- Nu uscați articolele nespălate în uscătorul de rufe.
- Articolele care au fost murdare cu substanțe precum ulei de gătit, acetonă, alcool, benzină, kerosen, substanțe de îndepărtare a petelor, terebentină, ceară și detergenți de ceară trebuie spălate în apă fierbinte cu o cantitate suplimentară de detergent înainte de a fi uscate în uscător de rufe.
- Balsamurile de rufe sau produse similare trebuie utilizate conform instrucțiunilor pentru balsam.
- Articole precum cauciuc-spumă (spumă de latex), căști de duș, textile impermeabile, articole din cauciuc și hainele sau pernele prevăzute cu tampoane din cauciuc spumă nu trebuie uscate în uscător de rufe.
- Partea finală a unui ciclu de uscător de rufe are loc fără căldură (ciclu de răcire) pentru a se asigura că articolele sunt lăsate la o temperatură care asigură că articolele nu vor fi deteriorate.
- Sifonul pentru scame trebuie curățat frecvent.
- Nu trebuie lăsat să se acumuleze scame în jurul uscătorului de rufe.
- Trebuie asigurată o ventilație adecvată pentru a evita returul de gaze în încăperea de la aparatul care arde alți combustibili, inclusiv focurile deschise.
- Aerul evacuat nu trebuie să fie evacuat într-un coș care este utilizat pentru evacuarea fumului de la aparatul care arde gaz sau alți combustibili.
- Aparatul nu trebuie instalat în spatele unei uși care se încuie, a unei uși glisante sau a unei uși cu balama pe partea opusă celei a uscătorului de rufe. În așa fel încât să fie restricționată deschiderea completă a uși uscătorului de rufe.
- Articolele afectate de ulei se pot aprinde spontan, mai ales atunci când sunt expuse la surse de căldură, cum ar fi într-un uscător de rufe.
- Articolele se încălzesc, provocând o reacție de oxidare în ulei. Oxidarea creează căldură. Dacă căldura nu poate scăpa, articolele pot deveni suficient de fierbinți pentru a lua foc. Stivuirea, stivuirea sau depozitarea articolelor afectate de ulei pot împiedica scăparea căldurii și, prin urmare, pot crea un pericol de incendiu.
- Dacă este inevitabil ca țesăturile care conțin ulei vegetal sau de gătit sau au fost contaminate cu produse de îngrijire a părului să fie plasate într-un uscător de rufe, acestea trebuie mai întâi spălate în apă fierbinte cu detergent suplimentar - acest lucru va reduce, dar nu va elimina, pericolul.
- Aparatul nu trebuie răsturnat în timpul utilizării sau întreținerii normale.
- Scoateți toate obiectele din buzunare, cum ar fi brichete și chibrituri.
- Acest aparat poate fi utilizat de copii cu vârsta de la 8 ani și peste și de persoane cu capacități fizice, senzoriale sau mentale reduse sau cu lipsă de experiență și cunoștințe, dacă au primit supraveghere sau instrucțiuni privind utilizarea aparatului în condiții de siguranță și înțeleg pericolurile implicate. Copiii nu se vor juca cu aparatul. Curățarea și întreținerea nu trebuie efectuate de copii fără supraveghere. (Acest avertisment este doar pentru piața europeană)
- Aparatul nu este destinat utilizării de către persoane (inclusiv copii) cu capacități fizice, senzoriale sau mentale reduse sau cu lipsă de experiență și cunoștințe, cu excepția cazului în care acestea au fost supravegheate sau instruite cu privire la utilizarea aparatului de către o persoană responsabilă pentru siguranța lor.
- Copiii trebuie supravegheați pentru a se asigura că nu se joacă cu aparatul. (Acest avertisment nu este pentru piața europeană)
- În cazul în care cablul de alimentare este deteriorat, acesta trebuie înlocuit de către producător, agentul de service sau persoane calificate pentru a evita un pericol.
- Acest aparat este destinat exclusiv utilizării în interior.

- Deschiderile nu trebuie obturate de un covor.
- Copiii cu vârsta mai mică de 3 ani trebuie ținuti departe, cu excepția cazului în care sunt supravegheați continuu.
- Dacă aparatul are o temperatură ridicată anormală, vă rugăm să scoateți imediat ștecherul.
- **Avertisment:** Aparatul nu trebuie alimentat printr-un dispozitiv de comutare extern, cum ar fi un temporizator, sau conectat la un circuit care este pornit și oprit în mod regulat de o utilitate.
- Scoateți toate pachetele înainte de a utiliza aparatul. În caz contrar, pot rezulta daune grave.



ATENȚIE!

Nu opriți niciodată uscătorul de rufe înainte de sfârșitul ciclului de uscare, altfel prea multă căldură va fi difuzată și poate provoca vătămări.

Eliminarea ambalajelor

Ambalajul este conceput pentru a proteja aparatul de deteriorare în timpul transportului. Ambalajele sunt prietenoase cu mediul și ar trebui reciclate. Reciclarea ambalajelor poate reduce utilizarea materiilor prime în procesul de fabricație și cantitatea de deșeuri din depozitele de deșeuri.

Pericol de electrocutare

- Nu trageți cu forță de cablul de alimentare. Vă rugăm să deconectați ștecherul de la rețea.
- Vă rugăm să nu conectați/deconectați ștecherul cu mâinile ude.
- Nu deteriorați cablul de alimentare și ștecherul de alimentare

Pericol de accidentare

- Nu dezamblați sau instalați uscătorul fără instrucțiuni sau supraveghere.
- Nu stivuieți acest uscător pe mașina de spălat fără kituri de stivuire. (dacă doriți să stivuieți acest uscător pe mașina de spălat, vă rugăm să cumpărați piesele independente și trebuie instalat de către producător, agentul de service sau persoane calificate similare pentru a evita orice pericole.)
- Nu vă sprijiniți de ușa deschisă a uscătorului. • Nu puneți pirotxină pe uscător, cum ar fi lumânarea, aragazul electric.

Pericol de deteriorare

- Nu uscați peste capacitatea nominală.
- Nu utilizați uscătorul fără ușa filtrului și baza filtrului.
- Nu uscați hainele înainte de a fi centrifugate.
- Nu expuneți uscătorul direct la soare, numai pentru utilizare în interior.
- Nu instalați uscătorul în mediu umed și cu umezeală.
- În timpul curățării și întreținerii, vă rugăm să nu uitați să scoateți ștecherul și să nu spălați direct uscătorul cu apă.

Pericol de explozie

- Vă rugăm să nu uscați hainele cu substanțe inflamabile, cum ar fi uleiul de cărbune sau alcoolul. În caz contrar, poate exista o explozie.
- Aparatul conține un agent frigorific R290 ecologic, dar inflamabil. A se păstra departe de flacără deschisă și alte surse de aprindere.
- Uscătorul de rufe nu trebuie utilizat dacă pentru curățare au fost utilizate substanțe chimice industriale.
- Nu uscați articolele nespălate în uscătorul de rufe.
- Articolele care au fost murdare cu substanțe precum ulei de gătit, acetona, alcool, benzină, kerosen, substanțe de îndepărtare a petelor, terebentină, ceară și detergenți de ceară trebuie spălate în apă fierbinte cu o cantitate suplimentară de detergent înainte de a fi uscate în uscător.

INSTALARE

Descrierea produsului

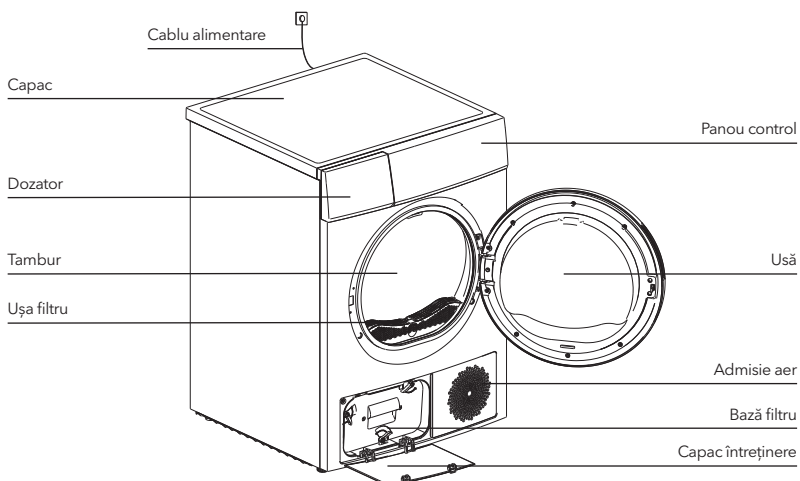

NOTĂ

Vă rugăm să fiți atenți la produsele cumpărate, pentru referință.

Accesorii

Următoarele piese sunt opționale pentru anumite modele.

Dacă uscătorul dvs. are următoarele piese, purtați mănuși și instalați-le conform instrucțiunilor de mai jos:

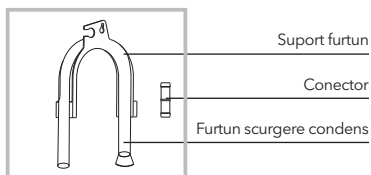

Instalare

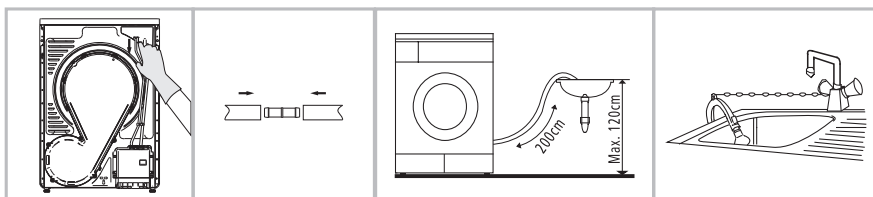

Scoateți furtunul de scurgere din suport

Așezați furtunul și furtunul de scurgere extern în conector.

Așezați suportul pe chiuvetă.

Transport

Mutați cu atenție. Nu apucați nicio parte proeminentă a mașinii. Ușa mașinii nu poate fi folosită ca mâner pentru livrare. Dacă uscătorul nu poate fi transportat vertical, uscătorul poate fi înclinat spre dreapta mai puțin de 30°.

Pericol de rănire și deteriorare!

Manevrarea necorespunzătoare a aparatului poate duce la răni.

- Aparatul este foarte greu. Nu transportați niciodată aparatul singur; întotdeauna cu ajutorul unei alte persoane.
- Îndepărtați toate obstacolele de pe traseul de transport și din locul de instalare, de ex. deschideți ușile și îndepărtați obiectele aflate pe podea.
- Nu folosiți ușa deschisă ca mâner.
- Scoateți ambalajele înainte de a utiliza aparatul.
- Înainte de a instala uscătorul de rufe, verificați dacă există deteriorări vizibile din exterior. Nu instalați și nu utilizați un uscător deteriorat.
- Nu instalați uscătorul de rufe într-o încăpere în care există riscul de îngheț. La temperaturi în jurul punctului de îngheț este posibil ca uscătorul de rufe să nu poată funcționa corect. Există riscul de deteriorare dacă apa condensată este lăsată să înghețe în pompă și furtunuri.

Poziția de instalare

⚠ ATENȚIE!

- Copiii se pot încurca în ambalaj sau pot înghiți piese mici și se pot sufoca. Nu permiteți copiilor să se joace cu ambalajul.
- Aparatul nu trebuie instalat în spatele unei uși care se încuie, al unei uși glisante sau al unei uși cu balama pe partea opusă celei a uscătorului de rufe, astfel încât să fie restricționată deschiderea completă a ușii uscătorului de rufe.
- Nu restricționați spațiul de pardoseală prin covoare adânci, fâșii de lemn sau similare. Acest lucru poate cauza acumularea de căldură care ar interfera cu funcționarea aparatului.
 1. Se recomandă ca, pentru confortul dvs., aparatul să fie poziționat aproape de mașina de spălat.
 2. Nu stivuiți acest uscător pe mașina de spălat fără truse de stivuire. (Dacă doriți să stivuiți acest uscător pe o mașină de spălat, vă rugăm să cumpărați piesele independente. Instalarea va fi efectuată de producător, agentul de service sau persoane calificate pentru a evita orice pericol.)
 3. Uscătorul de rufe trebuie instalat într-un loc curat, unde murdăria să nu se acumuleze. Aerul trebuie să poată circula liber în jurul aparatului. Nu obturați orificiul de admisie a aerului din față sau grilajele de admisie a aerului din spatele mașinii.
 4. Pentru a menține vibrațiile și zgomotul la un nivel minim atunci când uscătorul este în uz, acesta trebuie așezat pe o suprafață fermă și plană.
 5. Picioarele nu trebuie niciodată îndepărtate.

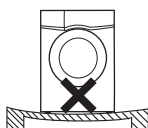
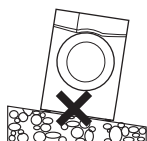

Ajustarea nivelului

După ce este în poziția finală, Verificați să fie nivelat. Dacă nu este, folosiți un instrument de nivelare.

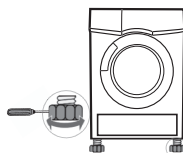

Conectarea la alimentare

1. Asigurați-vă că tensiunea sursei de alimentare este aceeași cu specificațiile electrice ale uscătorului.
2. Nu conectați uscătorul cu placa de conectare la alimentare, ștecherul sau priza universală, nu utilizați adaptoare multiplu și cabluri prelungitoare.

FUNȚIONARE

Pornire rapidă



Înainte de utilizare, asigurați-vă că este corect instalat.

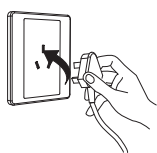

Conectați

1

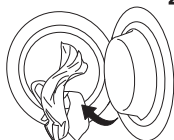

Încărcați

2

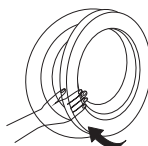

Închideți ușa

3

Uscare



On



Selectați programul



Selectați funcția
Sau implicit



Start

După uscare

Vă emite un semnal sonor sau "End" pe ecran.

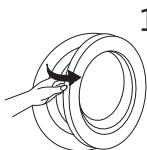

Deschideți ușa și
scoateți rufe

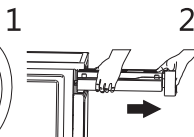

Scoateți dozatorul

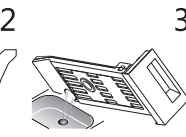

Scurgeți apa

3



Curățați filtrul

4

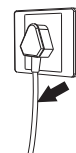

Deconectați

5



Dacă utilizați priza cu un întrerupător, vă rugăm să apăsați comutatorul pentru a opri alimentarea direct.

Înainte de fiecare utilizare



- Nu folosiți timp de 2 ore după transport. Înainte de prima utilizare, folosiți puțin balsam de rufe pentru a curăța cuva.
 - Așezați rufe curate în cuvă.
 - Apăsați **【On/Off】**
 - Selectați **【Refresh】** apăsați **【Start/Pause】**
 - După terminarea acestui program, vă rugăm să urmați „curățarea și îngrijirea” pentru a curăța ușa filtrului.
- În timpul uscării, compresorul și apa vor genera un zgomot absolut normal.
 - Înainte de uscare, centrifugați bine rufe în mașina de spălat. Viteza mare de centrifugare poate reduce timpul de uscare și poate economisi consumul de energie.
 - Pentru un rezultat uniform de uscare, sortați rufe în funcție de tipul de țesătură și programul de uscare.
 - Înainte de uscare, vă rugăm să închideți fermoarele, cărligele și ochiurile, nasturii, legați curelele din material etc.

4. Nu uscați prea mult hainele, deoarece hainele prea uscate pot face cute cu ușurință.
5. Nu uscați articolele care conțin cauciuc sau materiale elastice similare.
6. Ușa poate fi deschisă numai după ce programul mașinii de uscare se termină pentru a preveni opărirea pielii umane de abur fierbinte sau de mașină de uscare supraîncălzită.
7. Curățați filtrul de scame și goliți recipientul după fiecare utilizare pentru a evita prelungirea timpului de uscare și a consumului de energie.
8. Nu uscați aceste haine după procesul de curățare uscată.
9. Vă rugăm să alegeți programul aferent atunci când aveți de-a face cu haine din material din lână, pentru a face cârpa mai proaspătă și mai pufoasă.
10. Păstrați curată zona din jurul uscătorului de rufe. Praful de cărbune sau făina pot provoca o explozie.
11. Ușa va fi deschisă numai după ce programul uscătorului de rufe este terminat pentru a evita opărirea de abur fierbinte sau de mașina de uscare supraîncălzită.
12. Nu uscați hainele după procesul de curățare uscată.

Greutatea de referință a hainelor uscate (fiecare)



Haine în amestec
(cca. 800g)



Jachetă
(cca. 800g bumbac)



Jeans
(cca. 800g)



Prosop
(cca. 900g bumbac)



Cearceaf
(cca. 600g bumbac)



Haine de lucru
(cca. 1120g)



Pijamale
(cca. 200g)



Cămașă mâneca lungă
(cca. 300g bumbac)



Tricou
(cca. 180g bumbac)



Pantaloni scurți
(cca. 70g bumbac)



Șosete
(cca. 50g amestec)

NOTĂ

- Nu supraîncărcați.
- Fără materiale din care se scurge apa. Uscătorul se poate deteriora sau lua foc.

Vă rugăm să acordați atenție utilizării uscătorului dacă materialele hainelor dvs. nu pot fi uscate de aceasta sau conțin simbolurile după cum urmează:



Uscați



Normal



Uscați normal



Fără uscător



Puneți la uscat



Uscați prin picurare



Uscați plat



La umbră



Uscătorie chimică



Nu uscați chimic



Curățați normal cu orice solvent



Ciclu normal doar cu solvent petrolier

Panou de control

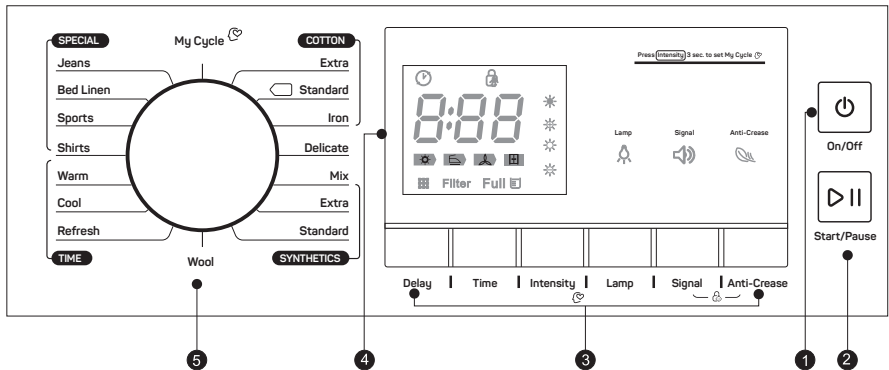

- 1. On/Off**
Pornit sau oprit.
- 2. Start/Pause**
Apăsați pentru a porni sau întrerupe.
- 3. Option**
Funcții suplimentare.
- 4. Display**
Indică timpul rămas.
- 5. Programmes**
Selectați diverse programe în funcție de nevoi.

Opțiuni

Delay Această funcție este utilizată pentru a întârzia timpul de uscare a hainelor în 24 de ore. Timpul de întârziere înseamnă că programul va începe după x ore. Când începe programul de întârziere, timpul începe să fie numărătoarea inversă pe afișaj și pictograma de întârziere clipește.

Etape de urmat:

1. Așezați rufele și asigurați-vă că ușa este închisă.
2. Apăsați **【On/Off】** apoi rotiți butonul până ajungeți la programul corespunzător nevoilor dumneavoastră.
3. Selectați **【Anti-Crease】** or **【Signal】** în funcție de nevoi
4. Apăsați **【Delay】**.
5. Apăsați **【Delay】** pentru a selecta intervalul dorit.
6. Apăsați **【Start/Pause】** iar uscătorul va începe să funcționeze. Procedura va porni când intervalul se va termina.
7. Dacă apăsați **【Start/Pause】** funcția va fi întreruptă.
8. Dacă doriți să anulați funcția "Delay" apăsați butonul **【On/Off】**.

Time Când **【Warm】** sau **【Cool】** sau **【Refresh】** sunt selectate, butonul **【Time】** poate fi folosit pentru a ajusta timpul la 10 min.

Intensity

Intensity

Folosiți pentru a ajusta nivelul de uscare.

Nivelul are patru grade.

Tempul crește cu 5 min la fiecare grad.

1. Funcția poate fi activată doar înainte de începerea programului.
2. Apăsați **【Intensity】** în mod repetat pentru a ajusta timpul.
3. Fără **【Cotton Iron】** **【Delicate】** **【Wool】** **【Warm】** **【Cool】** **【Refresh】**, toate celelalte programe pot fi setate cu funcția **【Intensity】**.

Lamp

Lamp

Lampa din interiorul cuvei va fi aprinsă aproximativ 3 minute când butonul este apăsat sau 1 minut când ușa este deschisă.

Signal

Signal

Activați sau opriți soneria. În stare generală, soneria este pornită. Vă rugăm să-l atingeți dacă este necesar. Când soneria este activată:

1. Uscătorul va emite sunetul principal dacă apăsați butoanele de funcții suplimentare.
2. Dacă butonul de program este rotit când uscătorul funcționează, uscătorul va reaminti operatorului că este o selecție de program nevalidă.
3. Când programul de uscare este terminat, soneria va emite un bip pentru a reaminti utilizatorului.

Anti-Crease

Anti-Crease

La finalul ciclului de uscare, faza antișifonare este de 30 minute (implicit) sau 120 minute (selectat).

Această funcție împiedică șifonarea rufelor. Rufe pot fi scoase în timpul acestei faze.

Cu excepția **【Cool】**, **【Wool】** și **【Refresh】**, toate celelalte programe au această funcție.

My Cycle

My Cycle

Folosit pentru a defini și salva programele preferate care sunt utilizate frecvent.









1. Folosiți butonul de program pentru a selecta programul dorit și alte funcții de uscare.
2. Mențineți apăsat cu **【Intensity】** 3 secunde până la semnalul sonor, iar programul a fost salvat.
3. Rotiți în poziția **【My Cycle】** pentru a porni programele favorite.
Dacă doriți să schimbați **【My Cycle】** repetați pașii (1) și (2).

Child Lock

Child Lock

1. Acest aparat încorporează o blocare specială de siguranță pentru copii, care poate împiedica copiii să apese neglijent butoanele sau să facă funcționarea defectuoasă.
2. Când aparatul este pornit apăsați butoanele **【Anti-Crease】** și **【Signal】** în același timp, pentru 3 secunde pentru a activa funcția. Când funcția este activată, ecranul va indica **【On/Off】**.
To activate the child lock function, the **【Anti-Crease】** and **【Signal】** buttons shall be pressed at the same time for over 3 seconds.

Afișaj

	Afișaj
	Blocare de siguranță
	Timpul rămas/Mesaj de eroare
	Faza ciclului
	Curățare filtru (atenționare)
	Golire container (atenționare)
 (* * * *)	Intensitate (patru grade)
	Lampă
	Semnat
	Antișifonare
	My Cycle

Programe

Selectare program

1. Apăsați **【On/Off】** Când afișajul se aprinde, rotiți pentru a selecta programul dorit.
2. Selectați **【Delay】**, **【Time】**, **【Intensity】**, **【Anti-Crease】** sau **【Signal】** pentru alte funcții.
3. Apăsați **【Start/Pause】**.

Pornire program

Cuva va continua să se rotească după începerea programului. Ledul de stare din zona de afișare va clipi în secvență, iar timpul rămas afișat se va schimba automat.

Terminarea programului

1. Cuva se va opri când programul se termină. **0:00**, Afișajul va indica "End" și se vor ilumina ledurile corespunzătoare. Uscătorul va porni dacă **【Anti-Crease】** utilizatorul nu scoate rufe. Apăsați **【On/Off】** pentru a opri și scoateți din priză.
2. Rezolvați problemele conform "Depanare", dacă există o oprire neașteptată în timpul procedurii de uscare și uscătorul afișează informații.

Tabel programe uscare

Program		Greutate (max)	Folosire/Proprietăți	Delay	Time
		8.0 kg			
Bumbac	Pentru bumbac și țesături colorate din bumbac				
	Extra	8.0 kg	Pentru a usca piese de îmbrăcăminte din bumbac. Nivel de uscare: extra uscat.	Y	N
	Standard		Pentru a usca piese de îmbrăcăminte din bumbac. Nivel de uscare: uscat în dulap.		
Călcăt	Pentru a usca piese de îmbrăcăminte din bumbac. Nivel de uscare: aplicabil fierului de călcat.				
Delicate/ Lenjerie intimă	Delicate/ Lenjerie intimă	1.0kg	Pentru a usca rufe delicate care sunt potrivite pentru uscare sau rufe care se recomandă să fie spălate manual la o temperatură mai scăzută.	Y	N
Mix	Mix	3.5kg	Dacă nu puteți determina care este materialul îmbrăcăminte, vă rugăm să alegeți Mix.	Y	N
Sintetic	Pentru spălare fără călcat din țesături sintetice și amestecate.				
	Extra	3.5 kg	Pentru a usca țesăturile sintetice groase sau cu mai multe straturi. Nivel de uscare: extra uscat.	Y	N
Standard	Pentru a usca țesăturile sintetice subțiri care nu sunt călcate, cum ar fi cămăși ușor de întreținut, lenjerie de masă, haine pentru bebeluși, șosete.				
Lână	Lână	1.0kg	Pentru o îmbrăcăminte de lână pufoasă și proaspătă Nu poate fi folosită pentru uscare).	Y	N
Special	Jeans/ Anti- bacterii	4.0kg	Pentru a usca blugii sau hainele de agrement care sunt centrifugate la viteze mari în mașina de spălat.	Y	N
	Lenjerie pat	4.0kg	Pentru a usca cearșafurile sau alte materiale textile de dimensiuni mari.		
	Sport	3.0 kg	Pentru a usca hainele sport, țesături subțiri, poliester, care nu sunt călcate.		
	Cămăși	1.0 kg	Pentru haine ușor de întreținut astfel de cămăși și bluze cu mecanism anti-sifon pentru efort minim de calcat.		
My Cycle	My Cycle	–	Definiți și salvați programul preferat.	Y	–
Interval	Cald	–	Pentru a încălzi hainele de la minim 10 min. la maxim 120 min. (în pași de 10 min.).	Y	Y
	Rece	–	Aerisirea hainelor fără încălzire de la minim 10 min. la maxim 30 min. (în pași de 10 min.).		
	Reîmprospătare	1.0kg	Pentru a reîmprospăta hainele care au fost ținute în medii închise timp îndelungat de la minim 20 min. până la maximum 150 min. (în pași de 10 min.).		

Notă pentru institutul de testare:

- Program de testare în conformitate cu Regulamentul 392/2012/UE pentru etichetarea energetică, măsurat în conformitate cu EN 61121 și potrivit pentru uscarea încărcăturii normale de bumbac la capacitatea de încărcare nominală.
- Acest program este potrivit pentru uscarea rufelor normale din bumbac umed și este cel mai eficient program din punct de vedere al consumului de energie pentru bumbac.

ÎNTREȚINERE

Curățare și întreținere

Goliți recipientul cu apă

1. Țineți și trageți recipientul de apă cu două mâini.
2. Înclinați recipientul de apă, turnați apa de condens în bazin.
3. Instalați recipientul de apă.

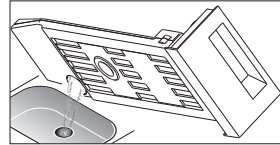
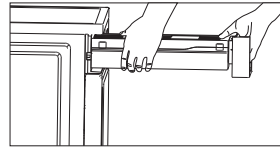

ATENȚIE!

- Goliți containerul de apă după fiecare utilizare. În mod contrar, programul va fi oprit și pictograma "E" se va aprinde. După ce goliți containerul, uscătorul poate fi repornit apăsând **【Start/Pause】**.
- Nu beți apa de condens.
- Nu folosiți uscătorul fără recipientul de apă.

Curățarea filtrelor

Acest uscător are un filtru primar pentru scame de ușă și un filtru în fața schimbătorului de căldură pentru protecție suplimentară. Asigurați-vă că curățați filtrele după fiecare ciclu.

Clean the filter door

1. Deschideți ușa.
2. Scoateți ușa filtrului.
3. Deschideți filtrul și îndepărtați puful de pe filtru, curățați-l în apă.
4. Uscăți bine ușa filtrului înainte de a o instala înapoi.

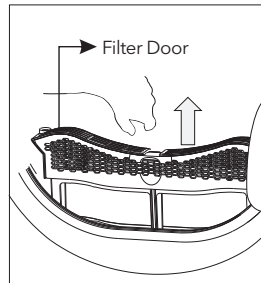

NOTĂ

Observați direcția înainte de a introduce ușa filtrului.

Curățați baza filtrului

1. Deschideți capacul.
2. Deblocați trei pârghii de blocare și scoateți mânerul filtrului.
3. Scoateți baza filtrului și curățați-o. Dacă există prea mult puf pe filtru, curățați-l cu apă curentă. Uscăți bine filtrul înainte de a-l instala înapoi.
4. Curățați garniturile de cauciuc atât la filtru, cât și la mâner.
5. Reintroduceți filtrul.
6. Blocați trei pârghii de blocare și asigurați-vă că pârghiile sunt în poziția corectă de blocare.
7. Închideți capacul până când se aude un clic.

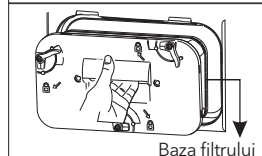
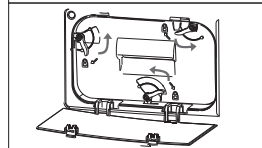
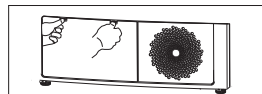

NOTĂ

- Puful acumulat pe filtru va bloca circulația aerului, ceea ce va crește timpul de uscare și consumul de energie.
- Deconectați cablul de alimentare înainte de curățare!
- Nu utilizați uscătorul fără filtru!
- Curățați filtrul după fiecare ciclu pentru a preveni acumularea de puf în interiorul uscătorului.

Curățați schimbătorul de căldură

ATENȚIE!

Nu atingeți cu mâna. Vă puteți răni.

- După caz, cca. o dată la 2 luni, îndepărtați puful din schimbătorul de căldură folosind un aspirator cu o perie de praf atașată. Curățați schimbătorul de căldură fără a aplica nicio presiune. În caz contrar, schimbătorul de căldură ar putea fi deteriorat.

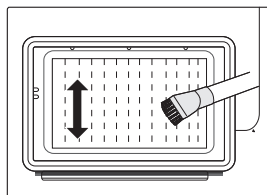

Curățarea uscătorului

ATENȚIE!

- Deconectați cablul de alimentare înainte de curățare!
 - Curățați cu o cârpă umedă doar înmuiată în apă. În mod contrar, substanțele chimice pot deteriora suprafețele de plastic și alte piese.
 - Folosiți mănuși în timpul curățării.
- Pregătiți o cârpă umedă.

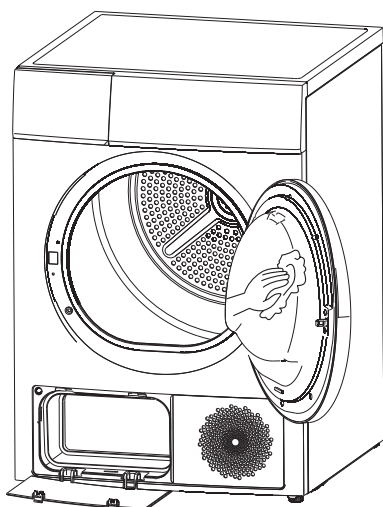

- Curățați ușa, în special fereastra interioară.
 - Curățați etanșarea din jurul suportului frontal.
 - Curățați senzorul de umiditate din partea laterală a tamburului.
 - Scoateți toate filtrele, curățați etanșarea și tunelul de aer.
- Înainte de a porni uscătorul, uscați toate piesele cu o cârpă moale.

DEPANARE

Multe defecțiuni și defecțiuni care ar putea apărea în funcționarea zilnică pot fi remediate cu ușurință. Se vor economisi timp și bani deoarece nu va fi nevoie de un apel de service. Următorul ghid vă poate ajuta să găsiți motivul unei defecțiuni și să o corectați.

Afișaj	Motiv	Soluții
"E32"	Eroare senzor umiditate	Contactați serviceul local
"E33"	Eroare senzor temp.	
"E82"	Eroare comunicare PCB	
"Full & 	Eroare senzor apă sau eroare senzor nivel apă	Goliți containerul
	Containerul este plin	





ATENȚIE!

- Reparațiile trebuie efectuate doar de tehnicieni calificați.
- Dacă LED-ul afișează un alt mesaj și uscătorul nu poate funcționa, sunați la service.



NOTĂ

Înainte să sunați la service, încercați să rezolvați problema urmând pașii de mai jos:

Problemă	Soluție
Afișajul nu se aprinde	<ul style="list-style-type: none"> • Verificați dacă funcționează cablul de alimentare. • Verificați dacă priza este conectată. • Verificați programul selectat. • Apăsați 【On/Off】.
"Full & 	<ul style="list-style-type: none"> • Verificați containerul de apă. Dacă este plin, scurgeți apa și reporniți uscătorul. • Dacă containerul nu este plin, reporniți uscătorul. • Dacă "Full & 
" 	<ul style="list-style-type: none"> • Curățați filtrul de scame.
Aparatul nu pornește	<ul style="list-style-type: none"> • Conectați uscătorul. • Porniți uscătorul. • Verificați dacă ușa este închisă. • Verificați setarea programului. • Apăsați butonul de start. 【Start/Pause】.
Gradul de uscare nu este aprins, sau timpul de uscare este prea lung	<ul style="list-style-type: none"> • Curățați filtrul de scame și schimbătorul de căldură. • Goliți containerul de apă. • Verificați furtunul de scurgere. • Verificați dacă locul de instalare este adecvat. • Nu acoperiți admisia de aer. • Folosiți un program de uscare cu intensitate mai mare sau un interval de timp.
Emite zgomote	<ul style="list-style-type: none"> • Compresorul funcționează. Aceste zgomote sunt normale și nu indică o eroare.
Uscătorul se oprește la finalul programului	<ul style="list-style-type: none"> • Uscătorul se oprește automat pentru a economisi energie.. Nu este o eroare, ci o funcție normală.

ATENȚIE!

Dacă nu puteți rezolva problema și aveți nevoie de ajutor:

- Apăsăți **【On/Off】**.
- Scoateți din priză și sunați la service.

Specificații tehnice

Dimensiune (LxWxH)	650x595x845(mm)
Temperatură	+ 5°C ~ +35°C
Putere	800W
Voltaaj	220-240V~
Frecvență	50Hz
Agent frigorific	R290
Greutate	49kg
Capacitate	8.0kg
GWP	3
CO ₂ - eq	0,00T
Cantitate de refrigerant	150g

NOTĂ

- Capacitatea nominală este capacitatea maximă, asigurați-vă că hainele uscate care sunt încărcate în aparat nu depășesc capacitatea nominală de fiecare dată.
- Nu instalați uscătorul de rufe într-o încăpere când există riscul de îngheț. La temperaturi în jurul punctului de îngheț este posibil ca uscătorul de rufe să nu poată funcționa corect.
- Există riscul de deteriorare dacă apa de condens este lăsată să înghețe în pompă, furtunuri și/sau recipientul de apă de condens.

Fișa produsului

Capacitate	8.0 kg
Tip de uscător	Condenser
Clasa de eficiență	A++
Consum anual (AE _c)	234,3 kWh/an ¹
Automatic sau non-automat	Automatic
Consum la programul de bumbac la sarcină maximă	1.94kWh
Consum la programul de bumbac la sarcină parțială	1.10kWh
Consum în mod off (Po)	0.4 W
Consum în mod on (PI)	0.8 W
Durată mod on	10 min
Timpu programului ponderat al programului standard pentru bumbac la încărcare completă și parțială	135 min
Durata programului standard pentru bumbac la încărcare completă	175 min
Durata programului standard pentru bumbac la încărcare parțială	105 min
Clasă eficiență consens A (cel mai eficient) la G (cel mai puțin eficient)	B
Eficiența medie de condensare a programului standard pentru bumbac la încărcare maximă	81%
Eficiența medie de condensare a programului standard pentru bumbac la încărcare parțială	81%
Eficiență ponderată a condensului pentru programul standard pentru bumbac la plină și încărcare	81%
Nivel de putere sonoră pentru programul standard pentru bumbac la încărcare maximă	69dB

Observații

- ¹ Consumul de energie pe an, bazat pe 160 de cicluri de uscare ale programului standard de bumbac la încărcare completă și parțială și consumul modurilor de putere redusă. Consumul real de energie pe ciclu va depinde de modul în care este utilizat aparatul. „Programul standard pentru bumbac” utilizat la încărcare completă și parțială este programul standard de uscare la care se referă informațiile din etichetă și fișă, că acest program este potrivit pentru uscare normală. rufe umede din bumbac si ca este cel mai eficient program din punct de vedere al consumului de energie pentru bumbac.

Eliminarea corectă a acestui produs:



Acest marcaj indică faptul că acest produs nu trebuie aruncat împreună cu alte deșeuri menajere în întreaga UE. Pentru a preveni posibilele daune aduse mediului sau sănătății umane prin eliminarea necontrolată a deșeurilor, reciclați-le în mod responsabil pentru a promova reutilizarea durabilă a resurselor materiale. Pentru a returna dispozitivul folosit, vă rugăm să utilizați sistemele de returnare și colectare sau contactați comerciantul de unde a fost achiziționat produsul. Acesta poate prelua acest produs pentru reciclare sigură pentru mediu.

NAVODILA GLEDE VARNOSTI

OPOZORILO!

Da preprečite morebitne telesne poškodbe pri vas ali pri drugih ali pa poškodbe premoženja, morate upoštevati varnostne napotke.

- Ta izdelek je električni gospodinjinski aparat kategorije I in je namenjen le sušenju tkanin, ki so bile prej v gospodinjstvu oprane z vodo. Med delovanjem bodite pozorni na varnost v zvezi z električno energijo.
- Uporabiti je treba vir napajanja z zanesljivo ozemljitvijo. Njegova ozemljitvena žica mora biti zakopana pod zemljo in ne sme biti priklopljena na javna omrežja, na primer na cev mestnega vodovoda ali plinsko cev ipd. Ozemljitvena in nevtralna žica (žica nič) se morata razlikovati in ju ne smete povezati skupaj.
- Napajalna žica mora ustrezati standardu Mednarodne komisije za elektrotehniko IEC in mora prenesti tok, večji od 16 A. Če katero koli napajanje v vašem domu ne izpolnjuje zgoraj navedenih zahtev, ga takoj popravite, da poskrbite za svojo varnost in varnost vaše družine.
- Ne nalagajte večje količine perila od priporočene. Upoštevajte največjo količino polnjenja. Glejte s tem povezano poglavje v navodilih za uporabo.
- Če ste tkanine prej čistili z industrijskimi kemikalijami, sušilnega stroja ne uporabljajte.
- V sušilnem stroju ne sušite neopranih kosov.
- Kose, ki so onesnaženi s snovmi, kot so olje za kuhanje, aceton, alkohol, bencin, kerozin, odstranjevalci madežev, terpentini, voski in odstranjevalci voska, je treba pred sušenjem v sušilnem stroju oprati v vroči vodi z večjo količino detergenta.
- Mehčalce ali podobne izdelke je treba uporabljati po navodilih proizvajalcev teh izdelkov.
- Kosov, kot so penasta guma (guma iz lateksa), kopalne kape, vodoodporna oblačila, gumirani predmeti in oblačila ali blazine, ki vsebujejo elemente iz penaste gume, v sušilnem stroju ne smete sušiti.
- Zadnji del cikla sušenja v sušilnem stroju poteka brez toplote (cikel ohlajanja), tako da je temperatura oblačil na koncu takšna, ki jih ne bo poškodovala.
- Lovilec vlaken je treba redno čistiti.
- Nabiranje vlaken okrog sušilnega stroja morate preprečiti.
- Poskrbeti morate za zadostno prezračevanje, da v prostor ne bodo pritekali plini z zadnjega dela aparata, ki bi nastali zaradi gorenja drugih goriv, vključno z odprtim ognjem.
- Izpušnega zraka ne smete izpuščati v izpuh, ki se uporablja za izpušne pline aparata, ki bi nastali zaradi gorenja plinov ali drugih goriv.
- Za vrata, ki jih je mogoče zakleniti, za drsnimi vrati ali za vrati, katerih tečaj je na nasprotni strani sušilnega stroja, ne smete namestiti aparata na tak način, da se vrata sušilnega stroja ne bi mogla odpirati.
- Kosi, napojeni z oljem, se lahko spontano vnamejo, še posebej pri izpostavljenosti virom toplote, kakršen je tisti v sušilnem stroju.
- Kosi se segrejejo, kar v olju povzroči oksidacijsko reakcijo. Pri oksidaciji se ustvarja toplota. Če je toplota ujeta, se kosi lahko dovolj segrejejo, da se vnamejo. Zaradi kopičenja, nalaganja ali shranjevanja kosov, napojenih z oljem, je toplota lahko ujeta in pojavi se nevarnost požara.
- Če se ni mogoče izogniti temu, da bi tkanine, ki vsebujejo rastlinsko olje ali olje za kuhanje ali pa so onesnažene z izdelki za nego las, dali v sušilni stroj, jih najprej operite v vroči vodi z večjo količino detergenta - s tem se bo nevarnost zmanjšala, ne pa tudi izničila.
- Med normalno uporabo ali vzdrževanjem aparata ne smete obračati.
- Iz žepov odstranite vse predmete, kot so vžigalniki in vžigalice.
- Ta aparat lahko uporabljajo otroci, stari 8 in več let, ter osebe s telesnimi, senzoričnimi ali duševnimi okvarami ali pa osebe brez izkušenj in znanja, če so pod nadzorom ali pa so jim bila podana navodila za varno uporabo aparata in če razumejo nevarnosti, povezane z njegovo uporabo. Otroci se z aparatom ne smejo igrati. Brez nadzora otroci aparata ne smejo čistiti in ga vzdrževati. (To opozorilo je namenjeno le EVROPSKEMU trgu.)
- Ta aparat ni namenjen osebam (vključno z otroki) s telesnimi, senzoričnimi ali duševnimi okvarami ali pa osebam brez izkušenj in znanja, razen če so pod nadzorom osebe, ki je odgovorna za njihovo varnost, ali pa jim je ta oseba podala navodila za uporabo aparata.
- Da se otroci zagotovo ne bodo igrali z aparatom, jih je treba nadzorovati. (To opozorilo ni namenjeno EVROPSKEMU trgu.)
- Če je napajalni kabel poškodovan, ga mora zaradi preprečevanja nevarnosti zamenjati proizvajalec, proizvajalčev pooblaščen servisler ali podobno usposobljena oseba.
- Ta aparat je namenjen le uporabi v notranjih prostorih.

- Odprtin ne sme ovirati preproga.
- Otroci, mlajši od 3 let, ne smejo v bližino, razen če so pod nenehnim nadzorom.
- Če se zdi, da je temperatura aparata nenormalna, takoj izvlcite vtič za napajanje.
- **Opozorilo:** Napajanje aparata ne sme potekati prek zunanje preklonpe naprave, kot je časovnik, ali biti priključeno na tokokrog, ki ga redno vkloplja in izkloplja določen aparat.
- Pred uporabo aparata odstranite vso embalažo. V nasprotnem primeru lahko pride do resnih poškodb.

OPOZORILO!

Sušilnega stroja nikoli ne ustavljajte pred koncem sušilnega cikla, saj se lahko razprši preveč toplote in to lahko povzroči poškodbe.

Odstranjevanje embalaže

Embalaža je zasnovana tako, da ščiti aparat pred poškodbami, ki bi nastale med transportom. Materiali za embalažo so okolju prijazni in jih je treba reciklirati. Z recikliranjem embalaže je mogoče zmanjšati uporabo surovin v proizvodnem procesu in količino odpadkov na odlagalcih odpadkov.

Nevarnost električnega udara

- Napajalnega kabla ne vlecite na silo. Namesto tega odklopite vtič napajalnega kabla.
- Vtiča napajalnega kabla ne priklaplajte/vlecite z vlažnimi rokami.
- Napajalnega kabla in vtiča napajalnega kabla ne poškodujte.

Nevarnost poškodb

- Sušilnega stroja ne razstavljajte in ne nameščajte brez navodil ali nadzora.
- Tega sušilnega stroja ne nameščajte na pralni stroj brez kompleta za takšno nameščanje. (Če ga želite namestiti na pralni stroj, kupite ločene dele, da preprečite nevarnost, pa ga mora namestiti proizvajalec, proizvajalčev pooblaščen servisier ali podobno usposobljena oseba.)
- Na odprta vrata sušilnega stroja se ne naslanjajte.
- Na sušilni stroj ne postavljajte virov toplote, kot je sveča ali električni kuhalnik.

Nevarnost poškodb

- Ne sušite količine perila, ki bi bila večja od nazivne.
- Sušilni stroj naj ne deluje brez filtra na vratih in filtra na dnu.
- Ne perite oblačil, ki prej niso bila centrifugirana.
- Sušilnega stroja ne izpostavljajte neposredno soncu in ga uporabljajte samo v notranjih prostorih.
- Sušilnega stroja ne nameščajte v vlažnih in mokrih prostorih.
- Med čiščenjem in vzdrževanjem ne pozabite izvleči vtiča napajalnega kabla in sušilnika ne čistite neposredno z vodo.

Nevarnost eksplozije

- Ne sušite oblačil, na katerih je kakršna koli vnetljiva snov, kot je premogovo olje ali alkohol. V nasprotnem primeru lahko pride do eksplozije.
- Aparat vsebuje okolju prijazno, a vnetljivo hladilno sredstvo R290. Ne hranite v bližini odprtega ognja in drugih virov vžiga.
- Če so bile za čiščenje uporabljene industrijske kemikalije, sušilnega stroja ne smete uporabljati.
- V sušilnem stroju ne sušite neopranih kosov.
- Kose, ki so onesaženi s snovmi, kot so olje za kuhanje, aceton, alkohol, bencin, kerozin, odstranjevalci madežev, terpentin, vosek in odstranjevalci voska, je treba pred sušenjem v sušilnem stroju oprati v vroči vodi z večjo količino detergenta.

NAMESTITEV

Opis izdelka

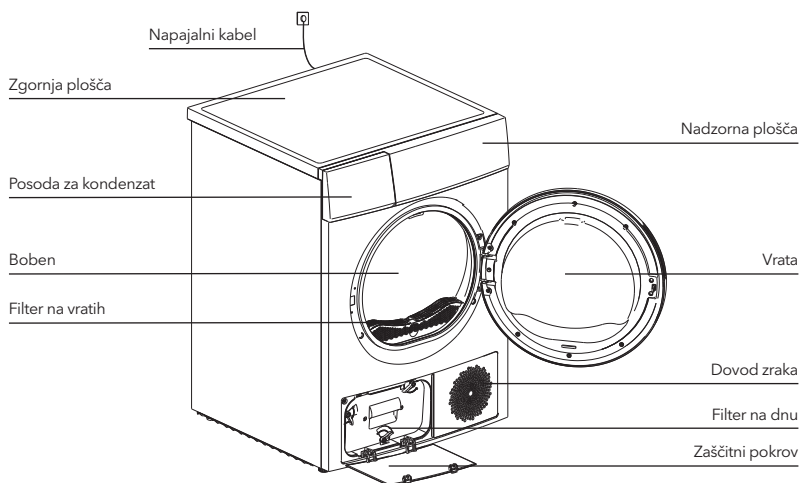

OPOMBA

Za primerjavo si oglejte izdelek, ki ste ga kupili.

Dodatna oprema

Naslednji deli so za določene modele izbirni.

Če ima vaš sušilni stroj naslednje dele, si nadenite rokavice in dele namestite po spodnjih navodilih.

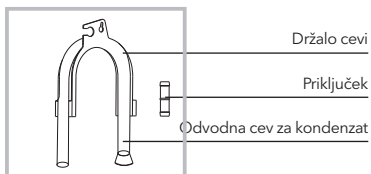

Namestitev

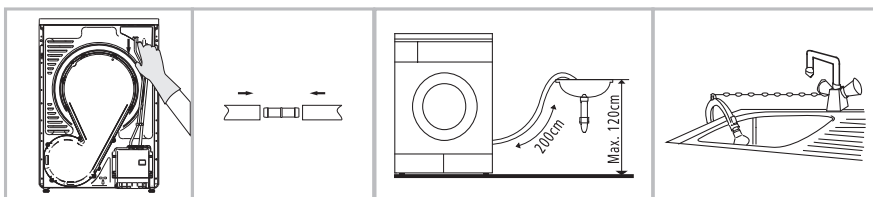

Odstranite odvodno cev iz predala na ohišju.

Vstavite odvodno cev in zunanjo odvodno cev v priključek.

Držalo cevi postavite na umivalnik ali katero koli drugo korito.

Transport

Premikajte previdno. Ne prijemajte za morebitne izstopajoče dele stroja. Vrat stroja pri dostavi ni mogoče uporabiti kot ročaj. Če sušilnega stroja ni mogoče prevažati v pokončnem stanju, je lahko za manj kot 30° nagnjen v desno.

Tveganje telesnih poškodb in materialne škode!

Zaradi nepravilnega rokovanja z aparatom lahko pride do telesnih poškodb.

- Aparat je zelo težak. Aparata nikoli ne prevažajte ali prenašajte sami; vedno naj vam pri tem pomaga še ena oseba.
- Na poti transporta in z mesta namestitve odstranite vse ovire, npr. odprta vrata, in odstranite predmete, ki ležijo na tleh.
- Odprti vrat ne uporabljajte kot ročaj.
- Pred uporabo aparata odstranite vso embalažo.
- Pred namestitvijo sušilnega stroja preverite, ali je njegova zunanost kakor koli vidno poškodovana. Poškodovanega sušilnega stroja ne nameščajte in ne uporabljajte.
- Sušilnega stroja ne nameščajte v prostore, kjer se lahko pojavi zmrzal. Pri temperaturah blizu ledišča pravilno delovanje stroja ni zagotovljeno. Če voda, ki se nabere zaradi kondenzacije, v črpalki in gibkkih ceveh zmrzne, lahko pride do poškodb.

Mesto namestitve



OPOZORILO!

- Otroci se lahko zapletejo v embalažno folijo ali pogoltnejo delčke in se zadušijo. Otrokom ne dovolite, da bi se z embalažo igrali.
- Za vrati, ki jih je mogoče zakleniti, za drsnimi vrati ali za vrati, katerih tečaj je na nasprotni strani sušilnega stroja, ne smete namestiti aparata na tak način, da se vrata sušilnega stroja ne bi mogla odpirati.
- Reže, ki sega od spodnjega dela stroja do tal, ne blokirate z debelimi preprogami, lesenimi deskami ali s čim podobnim. Sicer lahko pride do segrevanja, kar moti delovanje aparata.
 1. Zaradi priročnosti je priporočljivo, da je sušilni stroj nameščen blizu pralnega stroja.
 2. Tega sušilnega stroja ne nameščajte na pralni stroj brez kompleta za takšno nameščanje. (Če želite ta sušilni stroj postaviti na pralni stroj, kupite dodatne dele. Zaradi preprečevanja nevarnosti mora namestitev izvesti proizvajalec, proizvajalčev pooblaščen serviser ali podobno usposobljena oseba.)
 3. Sušilni stroj je treba namestiti na čistem mestu, kjer se ne nabira umazanija. Zrak mora prosto krožiti okrog aparata. Ne ovirajte sprednjega dovoda zraka ali rešetk za dovod zraka na zadnjem delu stroja.
 4. Da bodo tresljaji in hrup med delovanjem sušilnega stroja čim manjši, ga je treba postaviti na trdno in ravno površino.
 5. Nogic nikoli ne smete odstraniti.

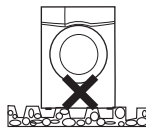
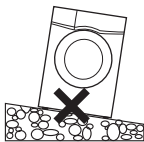

Izravnavanje

Ko je sušilni stroj v položaju, v katerem bo deloval, z libelo preverite, ali je povsem izravnán. Če ni, z orodjem prilagodite nogico.

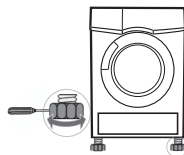

Povezovanje z napajanjem

1. Poskrbite, da bo napetost napajanja enaka specifikacijam za električno napetost sušilnega stroja.
2. Sušilnega stroja ne povežite s ploščami za priklop napajanja, univerzalnim vtičem ali vtičnico ter ne uporabljajte adapterjev z več vtiči in podaljškov.

UPRAVLJANJE

Hitri začetek

OPOMBA Pred uporabo poskrbite za pravilno namestitev.

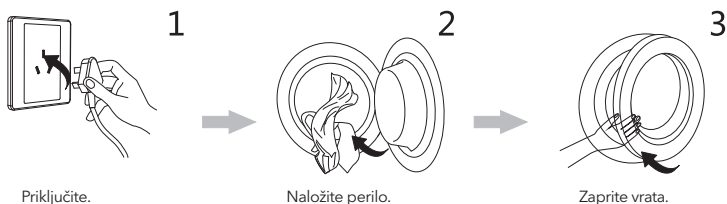

Priključite.

Naložite perilo.

Zaprte vrata.

Sušenje



Vklopite.

Izberite program.

Izberite funkcijo ali privzeto nastavitvev.

Zaženite.

Po sušenju

Pisk brenčala ali oznaka „End“ (Konec) na zaslonu.



Odprite vrata in vzemite perilo iz stroja.

Izlecite posodo.

Izlijte vodo, ki se je nabrala zaradi kondenzacije.

Očistite filter.

Izključite.

OPOMBA Če uporabljate vtičnico s stikalom, za neposreden izklop napajanja pritisnite stikalo.

Pred vsakim sušenjem

OPOMBA

- Sušilni stroj naj po transportu 2 uri miruje. Pred prvo uporabo z mehko krpo očistite notranjost bobna.
 1. V boben naložite nekaj čistih krp.
 2. Vklopite napajanje in pritisnite **【On/Off】** (Vklop/Izklop).
 3. Izberite program **【Refresh】** in pritisnite gumb **【Start/Pause】**.
 4. Ko je program končan, po navodilih v razdelku „Čiščenje in nega“ očistite filter na vratih.
- Kompresor in vodna črpalka med sušenjem proizvajata določen hrup, kar je povsem normalno.
 1. Pred sušenjem mora biti perilo temeljito centrifugirano v pralnem stroju. Če je hitrost centrifugiranja visoka, sta čas sušenja in poraba energije manjša.
 2. Da bo perilo enakomerno posušeno, ga razvrstite glede na vrsto tkanine in program sušenja.
 3. Pred sušenjem zapnite zadrge, zaponke, gumbe, pasove ipd.

4. Oblačil ne posušite premočno, saj se premočno posušena oblačila zlahka zmečkajo.
5. Ne sušite kosov, ki vsebujejo gumo ali podobne elastične snovi.
6. Zaradi preprečevanja opeklin na koži, ki jih povzročata vroča para ali pregret sušilni stroj, je mogoče vrata odpreti le, ko se program sušilnega stroja konča.
7. Po vsaki uporabi očistite filter za vlakna in izpraznite posodo, da preprečite podaljšanje časa sušenja in porast porabe energije.
8. Ne sušite oblačil, ki so bila kemično očiščena.
9. Pri volnenih oblačilih izberite ustrezeni program, da bodo bolj sveža in puhasta.
10. Pazite, da bo območje okrog sušilnega stroja čisto. Prah premoga ali moka lahko povzroči eksplozijo.
11. Zaradi preprečevanja opeklin na koži, ki jih povzročata vroča para ali pregret sušilni stroj, je treba vrata odpreti šele, ko se program sušilnega stroja konča.
12. Ne sušite oblačil, ki so bila kemično očiščena.

Referenčna teža suhih oblačil (posameznega oblačila)



Oblačila iz mešanih tkanin (približno 800 g)



Jopič (približno 800 g, bombaž)



Jeans (približno 800 g)



Frotirasta brisača (približno 900g, bombaž)



Ena posteljna rjuha (približno 600 g, bombaž)



Delovna oblačila (približno 1120 g)



Pižama (približno 200 g)



Majica z dolgimi rokavi (približno 300 g, bombaž)



Majica s kratkimi rokavi (približno 180 g, bombaž)



Kratke hlače (približno 70 g, bombaž)



Nogavice (približno 50 g, mešana tkanina)



OPOMBA

- Stroja nikoli ne napolnite preveč.
- Stroj ni namenjen tkaninam, s katerih kaplja. Lahko se poškoduje ali pa pride celo do požara.

Pri uporabi stroja bodite pozorni na to, da nekaterih oblačil ne smete sušiti, ali na spodaj navedene simbole na oblačilih:



Posušite.



Sušite v sušilnem stroju.



Ne sušite v sušilnem stroju.



Ne sušite.



Sušite na vrvi/z obešnjem.



Sušite z odcejanjem.



Sušite poravnano na zraku.



Sušite v senci.



Kemično očistite.



Ne čistite kemično.



Kemično očistite z normalnim ciklom in katerim koli topilom.



Kemično očistite z normalnim ciklom in izključno s topilom na osnovi nafte.

Nadzorna plošča

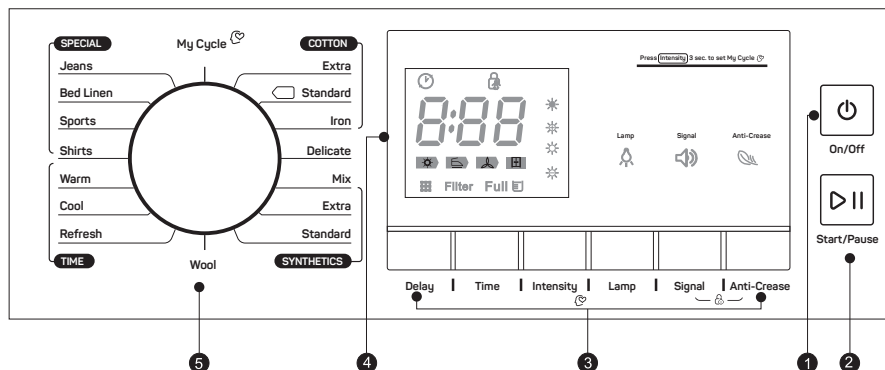

1. Vklp/izklop

Aparat vklopite ali izklopite.

2. Zagon/začasna zaustavitev

Pritisnite gumb, če želite zagnati ali začasno zaustaviti cikel sušenja.

3. Možnost

Ti gumbi se uporabljajo za nastavljanje dodatnih funkcij.

4. Zaslon

Na zaslonu so prikazane nastavitve, ocenjeni preostali čas in sporočila o stanju sušilnega stroja.

5. Programi

Za učinkovitejše sušenje oblačil lahko uporabnik izbere različne cikle sušilnega stroja v skladu s svojimi potrebami.

Možnost

Delay

Delay (Zakasnitev)

Ta funkcija se uporablja za zakasnitev časa sušenja oblačil v obdobju 24 ur. Čas zakasnitve pomeni, da se bo program zagnal čez x ur. Ko aktivirate zakasnitev programa, se čas na zaslonu začne odštevati in ikona zakasnitve začne utripati.

Podrobnosti o korakih:

1. Naložite perilo in se prepričajte, da so vrata stroja zaprta.
2. Pritisnite gumb **【On/Off】** (Vklp/izklop), nato pa obrnite gumb za izbiro programov in izberite želeni program.
3. Glede na potrebe lahko izberete funkcijo **【Anti-Crease】** (Preprečevanje mečkanja) ali **【Signal】** (Signal).
4. Pritisnite gumb **【Delay】**
5. Še naprej pritisčajte tipko **【Delay】** (Zakasnitev), da izberete čas zakasnitve.
6. Ko pritisnete tipko **【Start/Pause】** (Zagon/začasna zaustavitev), je sušilni stroj v delovnem stanju. Ko bo čas zakasnitve potekel, se bo postopek sušenja samodejno izvedel.
7. Če gumb **【Start/Pause】** pritisnete znova, bo funkcija zakasnitve začasno zaustavljena.
8. Če želite preklicati funkcijo zakasnitve, pritisnite gumb **【On/Off】** (Vklp/izklop).

Time

Time (Čas)

Ko je izbran program **【Warm】**, **【Cool】** ali **【Refresh】**, lahko z gumbom **【Time】** nastavite čas sušenja v korakih po 10 minut.

Intensity

Intensity (Intenzivnost)

Uporabite za nastavitve ravni suhosti perila. Raven ima štiri stopnje.

Pri vsaki stopnji se čas sušenja podaljša za 5 minute.

1. Funkcijo jakosti je mogoče aktivirati le pred zagonom programa.
2. Da izberete čas sušenja, večkrat zaporedoma pritisnite gumb **【Intensity】** (Jakost).
3. V programih **【Cotton Iron】** **【Delicate】** **【Wool】** **【Warm】** **【Cool】** **【Refresh】** ne morete nastavljati funkcije **【Intensity】**, v vseh ostalih pa jo lahko.

Lamp

Lamp (Lučka)

Če je pritisnjen gumb, bo lučka v bobnu svetila približno 3 minute, če pa so odprta vrata, bo svetila eno minuto.

Signal

Signal (Signal)

Vklopite ali izklopite brenčalo. Običajno je vključeno. Po potrebi ga pritisnite. Ko je brenčalo vklopljeno:

1. Če pritisnete tipke dodatnih funkcij, se bo oglasilo.
2. Če boste med delovanjem sušilnega stroja zavrteli gumb za izbiro programov, vas bo sušilni stroj opozoril, da gre za neveljavno izbiro programa.
3. Ko se program sušenja konča, se bo oglasilo brenčalo, da opozori uporabnika.

Anti-Crease

Anti-Crease (Preprečevanje mečkanja)

Ob koncu cikla sušenja je čas faze preprečevanja mečkanja 30 minut (privzeto) ali 120 minut (izbirno).

S to funkcijo je preprečeno mečkanje oblačil. Med fazo preprečevanja mečkanja je mogoče perilo odstraniti. To funkcijo imajo vsi programi, razen programov **【Cool】**, **【Wool】** in **【Refresh】**.

My Cycle

My Cycle (Moj cikel)

Ta funkcija je namenjena določanju in shranjevanju priljubljenih programov, ki jih pogosto uporabljate.









1. Z gumbom za izbiro programov izberite ustrezní program in druge funkcije sušenja.
2. Pritisnite gumb, na katerem je prikazano **【Intensity】**, in ga držite 3 sekunde, dokler brenčalo ne zapiska in dokler ustrezní program ni shranjen.
3. Da zaženete priljubljeni program, izbirnik programa obrnite v položaj **【My Cycle】**. Če želite spremeniti nastavitve **【My Cycle】**, ponovite 1. in 2. korak.

Child Lock

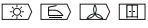
Zaklep za zaščito otrok

1. Ta stroj ima poseben varnostni zaklep za zaščito otrok, s katerim je mogoče preprečiti otrokom, da bi neprevidno pritiskali gumba ali zagnali nepravilno delovanje.
2. Ko je stroj v delovnem stanju, hkrati pritisnite gumba **【Anti-Crease】** in **【Signal】** ter jih držite več kot 3 sekunde, da se zažene funkcija zaklepa za zaščito otrok. Ko je funkcija zaklepa za zaščito otrok nastavljena, bo na zaslonu prikazana ikona zaklepa za zaščito otrok in na sušilni stroj ne bo mogoče vplivati z nobeno drugo tipko, razen s tipko **【On/Off】** (Vklop/izklop). Da aktivirate funkcijo zaklepa za zaščito otrok, hkrati pritisnite gumba **【Anti-Crease】** in **【Signal】** ter ju držite več kot 3 sekunde.

Zaslon

	Zakasnitev
	Zaklep za zaščito otrok
	Indikator preostalega časa/sporočilo o napaki
	Status faze cikla
 Filter	Očistite filtre (opozorilo)
 Full	Izpraznite posodo za vodo (opozorilo).
 (* * * *)	Intenziteta (štiri stopnje)
	Lučka
	Signal
	Preprečevanje mečkanja
	Moj cikel

Programi

Izbirnik programa

1. Pritisnite gumb **【On/Off】**. Ko zaslon LED zasveti, obrnite gumb za izbiro programov, da izberete želeni program.
2. Za dodatne možnosti izberite eno od funkcij **【Delay】**, **【Time】**, **【Intensity】**, **【Anti-Crease】** ali **【Signal】**.
3. Pritisnite gumb **【Start/Pause】**.

Zagon programa

Po zagonu programa se bo boben še naprej vrtel. Lučka stanja na območju zaslona bo zaporedoma utripala, prikazani preostali čas pa se bo samodejno spreminjal.

Konec programa

1. Po koncu programa se bo boben zaustavil. Na zaslonu bo prikazana vrednost **0:00**, zasvetili pa bosta tudi lučka stanja „End“ (Konec) in povezana lučka. Če uporabnik ne bo pravočasno izpraznil bobna, bo sušilni stroj zagnal funkcijo **【Anti-Crease】**. Pritisnite tipko **【On/Off】** (Vklop/izklop), da odklopite napajanje, in izvlecite vtič.
2. Če med postopkom sušenja pride do nepričakovane zaustavitve in so na sušilnem stroju prikazane informacije, rešujte težave v skladu z razdelkom „Odpravljanje težav“.

Preglednica programov sušenja

Program	Teža (najv.) 8.0 kg		Uporaba/lastnosti	Zakas- nitev	Time (Čas)
	Za bombažno in barvno perilo iz bombaža in lanu.				
Cotton (Bombaž)	Extra (Zelo močno)	8.0 kg	Za sušenje kosov oblačil. Stopnja sušenja: zelo suho.	Da	Ne
	Standard (Standardno)		Za sušenje kosov oblačil. Stopnja sušenja: primerna za shranjevanje v omaro.		
	Iron (Zlikano)		Za sušenje kosov oblačil. Stopnja sušenja: primerna za likanje.		
Delicate/ Underwear (Občutljivo/ spodnje perilo)	Delicate/ Underwear (Občutljivo/ spodnje perilo)	1.0kg	Za sušenje občutljivega perila, ki je primerno za sušenje ali pranje, a je zanj priporočeno ročno pranje pri nižji temperaturi.	Da	Ne
Mix (Mešano)	Mix (Mešano)	3.5kg	Če ne morete določiti vrste materiala oblačil, izberite Mix (Mešano).	Da	Ne
Za oblačila, ki se perejo, a ne likajo, ter so izdelana iz sintetičnega in mešanega blaga in bombaža.					
Synthetics (Sintetika)	Extra (Zelo močno)	3.5 kg	Za sušenje debelih ali večslojnih sintetičnih oblačil. Stopnja sušenja: zelo suho.	Da	Ne
	Standard (Standardno)		Za sušenje tankih sintetičnih oblačil, ki se jih ne lika, kot so srajce, ki jih je enostavno vzdrževati, namizno perilo, oblačila za dojenčke in nogavice.		
Wool (Volna)	Wool (Volna)	1.0kg	Za sveža in puhasta volnena oblačila (ne smete uporabljati za sušenje).	Da	Ne
Special (Posebno perilo)	Jeans/Anti-bacteria (Jeans/proti-bakterijsko)	4.0kg	Za sušenje jeansa ali oblačil za prosti čas, ki se v pralnem stroju centrifugirajo pri visokih obratih.	Da	Ne
	Bed Linen (Posteljno perilo)	4.0kg	Za sušenje rjuh ali drugih večjih kosov blaga.		
	Sports (Športna oblačila)	3.0 kg	Za sušenje športnih oblačil ter oblačil iz tankega blaga in poliestra, ki se ne likajo.		
	Shirts (Srajce)	1.0 kg	Za oblačila, ki jih je enostavno vzdrževati, kot so srajce ali bluže, z mehanizmom za preprečevanje mečkanja in čim manj likanja. Oblačila ohlapno naložite v sušilni stroj. Ko je perilo posušeno, ga obesite na obešalnik za oblačila.		
My Cycle (Moj cikel)	My Cycle (Moj cikel)	–	Določite in shranite svoj priljubljeni program	Da	–
Time (Čas)	Warm (Segrevanje)	–	Za segrevanje oblačil od najmanj 10 minut do največ 120 minut (v korakih po 10 minut).	Da	Da
	Cool (Hladno)	–	Za zračenje oblačil brez segrevanja od najmanj 10 minut do največ 30 minut (v korakih po 10 minut).		
	Refresh (Osvežitev)	1.0kg	Za osvežitev oblačil, ki so bila dolgo shranjena v zaprtem prostoru, od najmanj 20 minut do največ 150 minut (v korakih po 10 minut).		

Opomba za testne inštitute:

1. Testni program v skladu z Uredbo 392/2012/EU za označevanje energijske učinkovitosti, merjen v skladu s standardom EN 61121 in primeren za sušenje običajnih bombažnih oblačil pri nazivni količini polnjenja.
2. Ta program je primeren za sušenje normalnega bombažnega perila in je glede porabe energije najučinkovitejši program pri bombažu.

VZDRŽEVANJE

Čiščenje in nega

Praznjenje posode za vodo

1. Posodo za vodo primite z obema rokama in jo izvlecite.
2. Nad umivalnikom jo nagnite in izlijte vodo, ki se je v njej nabrala zaradi kondenzacije.
3. Namestite posodo za vodo nazaj.

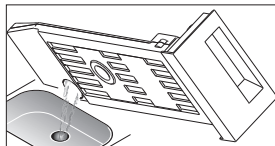
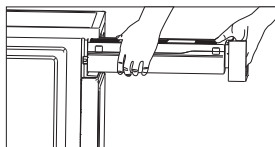

⚠ OPOZORILO!

- Po vsaki uporabi izpraznite posodo za vodo. V nasprotnem primeru se bo program začasno zaustavil in zasvetila bo ikona **☑**. Ko boste posodo izpraznili, lahko pritisnete gumb **【Start/Pause】**, da boste sušilni stroj znova zagnali.
- Vode, ki je nastala zaradi kondenzacije, ne pijte.
- Ne uporabljajte sušilnega stroja brez posode za vodo.

Očistite filtre

Ta sušilni stroj ima primarni filter za vlakna na vratih, za dodatno zaščito pa še filter pred izmenjevalnikom toplote. Poskrbite, da boste filtre po vsakem ciklu očistili.

Očistite filter na vratih

1. Odprite vrata.
2. Izvlecite filter.
3. Odprite filter in odstranite vlakna na njem ter ga očistite z vodo.
4. Preden ga namestite nazaj, ga temeljito osušite.

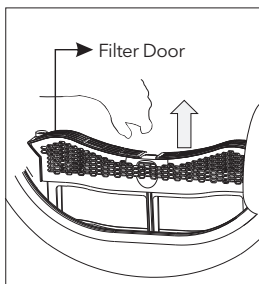

☰ OPOMBA

Preden vstavite filter na vratih, preverite, ali je obrnjen v pravo smer.

Očistite filter na dnu aparata.

1. Odprite pokrov.
2. Odpahnite tri zapaha in izvlecite ročico filtra.
3. Snemite filter na dnu aparata in ga očistite. Če je na filtru preveč vlaken, ga očistite pod tekočo vodo. Preden ga namestite nazaj, ga temeljito osušite.
4. Očistite gumijasta tesnila na filtru in ročici.
5. Znova namestite filter.
6. Zapahnite vse tri zapaha in se prepričajte, da so zapahnjeni v pravilnem položaju.
7. Zaprite pokrov; zaprt je, ko zaslišite klik.

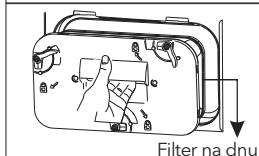
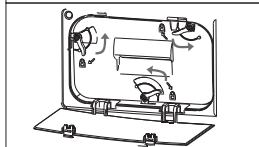
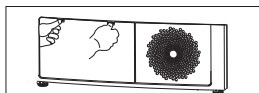

OPOMBA

- Zaradi vlaken, ki se bodo nabrala na filtru, bo oviran pretok zraka, zaradi česar se bo podaljšal čas sušenja in povečala poraba energije.
- Pred čiščenjem izklopite napajalni kabel.
- Sušilni stroj naj ne deluje brez filtra!
- Da preprečite nabiranje vlaken v sušilcu, filter očistite po vsakem ciklu.

Očistite izmenjevalnik

OPOZORILO! Izmenjevalnika toplote se ne dotikajte z rokami, ker se lahko poškodujete.

- Po potrebi oziroma približno vsaka 2 meseca s sesalcem s pritjeno krtačko za prah odstranite vlakna iz izmenjevalnika toplote. Očistite izmenjevalnik toplote, ne da bi nanj kakor koli pritiskali. V nasprotnem primeru se lahko poškoduje.

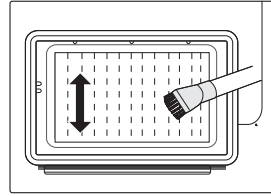
**Očistite sušilni stroj**

OPOZORILO!

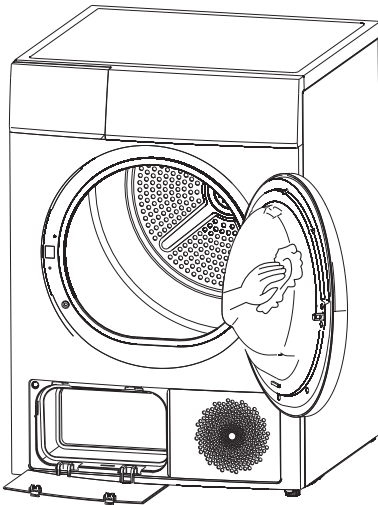

- Pred čiščenjem izklopite napajalni kabel.
 - Sušilni stroj očistite s krpo, ki je navlažena le s čisto vodo. V nasprotnem primeru lahko kemična čistilna sredstva poškodujejo plastične površine in druge dele.
 - Med čiščenjem nosite rokavice.
- Pripravite krpo, navlaženo s čisto vodo.



- Očistite vrata, še zlasti notranje steklo.
 - Očistite tesnila, nameščena okrog sprednjega nosilca.
 - Očistite tipalo za vlažnost v notranjosti bobna.
 - Izvlecite vse filtre, očistite tesnila in zračni kanal.
- Pred zagonom sušilnika vse dele osušite z mehko krpo.

ODPRAVLJANJE TEŽAV

Mnoge okvare in napake, do katerih pride pri vsakodnevnem delovanju, je mogoče enostavno odpraviti. Prihranili boste čas in denar, ker ne boste potrebovali servisa. Z naslednjim vodnikom si lahko pomagate pri iskanju vzroka za okvaro in pri odpravljanju tega vzroka.

Zaslon	Vzrok	Rešitev
"E32"	Napaka tipala za vlažnost	Če težave ni mogoče odpraviti, se obrnite na lokalni servisni center.
"E33"	Napaka tipala za temperaturo	
"E82"	Napaka komunikacije krmilnega vezja	
"Full &  (Polno in )	Okvara črpalke za vodo ali tipala za nivo vode. Posoda za vodo je polna.	Izpraznite posodo za vodo.







OPOZORILO!

- Popravila lahko izvajajo samo pooblašteni serviserji.
- Če je na zaslonu LED prikazano drugo sporočilo in sušilni stroj ne deluje, pokličite servis.



OPOMBA

Preden pokličete servis, preverite, ali ste težavo poskusili odpraviti sami, tako da ste upoštevali navodila za uporabo.

Težava	Rešitev
Zaslon ni vklopljen.	<ul style="list-style-type: none"> • Preverite, ali napajanje deluje. • Preverite, ali je vtič za napajanje priključen. • Preverite izbrani program. • Pritisnite gumb 【On/Off】.
Sveti "Full &  (Polno in )	<ul style="list-style-type: none"> • Preverite posodo za vodo. Če je polna, odlijte vodo, ki je nastala zaradi kondenzacije, in ponovno zaženite sušilni stroj. • Če posoda za vodo ni polna, zaženite sušilni stroj takoj. • Če ikona "Full &  " še vedno utripa, ko ste zaključili prva koraka, pokličite servis.
Sveti "  "	<ul style="list-style-type: none"> • Očistite filter za vlakna.
Sušilni stroj se ne zažene.	<ul style="list-style-type: none"> • Priklopite sušilni stroj na omrežje. • Vključite sušilni stroj. • Prepričajte se, da so vrata zaprta. • Prepričajte se, da je program nastavljen. • Pritisnite gumb 【Start/Pause】.
Stopnja suhosti ni dosežena ali pa je čas sušenja predolg.	<ul style="list-style-type: none"> • Očistite filter za vlakna in izmenjevalnik toplote. • Izpraznite posodo za vodo. • Preverite odvodno cev. • Preverite, ali je mesto namestitve ustrezno. • Dovod zraka naj bo vedno čist. • Uporabite program za višjo jakost sušenja ali program Time (Čas).
Prisotno je brnenje.	<ul style="list-style-type: none"> • Kompresor deluje. Ti zvoki so popolnoma normalni in ne kažejo na napako.
Sušilni stroj se po koncu programa izklopi.	<ul style="list-style-type: none"> • Sušilni stroj se zaradi varčevanja z energijo izklopi samodejno. Ne gre za napako, ampak za normalno delovanje.

⚠ OPOZORILO!

Če težave ne morete odpraviti sami in potrebujete pomoč:

- Pritisnite gumb **【On/Off】** (Vklop/izklop).
- Odklopite vtič napajanja in pokličite serviserja.

Tehnične specifikacije

Mere (D x Š x V)	650x595x845(mm)
Temperatura okolja	+ 5°C ~ +35°C
Nazivna vhodna moč	800W
Nazivna napetost	220-240V~
Nazivna frekvenca	50Hz
Hladilno sredstvo	R290
Teža izdelka	49kg
Nazivna količina polnjenja	8.0kg
GWP	3
Ekvivalent CO ₂	0,00T
Količina hladilnega sredstva	150g

☰ OPOMBA

- Nazivna količina polnjenja je največja količina polnjenja; vsakič poskrbite, da količina suhih oblačil, ki jih boste naložili v stroj, ne bo presegala nazivne količine.
- Sušilnega stroja ne nameščajte v prostore, kjer se lahko pojavi zmrzal. Pri temperaturah blizu ledišča pravilno delovanje stroja ni zagotovljeno.
- Če voda, ki se nabere zaradi kondenzacije, v črpalki, ceveh in/ali posodi za vodo zmrzne, lahko pride do poškodb.

Podatki o izdelku

Nazivna količina polnjenja		8.0 kg
Vrsta sušilnega stroja		Hladilnik
Razred energijske učinkovitosti		A++
Utežena letna poraba energije (AE _c)	①	234,3 kWh/leto
Samodejno ali nesamodejno		Samodejno
Poraba energije pri standardnem programu za bombaž in največji napolnjenosti		1.94kWh
Poraba energije pri standardnem programu za bombaž in delni napolnjenosti		1.10kWh
Poraba energije pri izklopljenem stroju („off-mode“) (Po)		0.4 W
Poraba energije pri stroju v mirovanju („left-on mode“) (PI)		0.8 W
Trajanje mirovanja		10 min
Uteženi čas standardnega programa za bombaž pri največji in delni napolnjenosti		135 min
Čas standardnega programa za bombaž pri največji napolnjenosti		175 min
Čas standardnega programa za bombaž pri delni napolnjenosti		105 min
Razred učinkovitosti kondenzacije od A (najučinkovitejša) do G (najmanj učinkovita)		B
Povprečna učinkovitost kondenzacije med standardnim programom za bombaž pri največji napolnjenosti		81%
Povprečna učinkovitost kondenzacije med standardnim programom za bombaž pri delni napolnjenosti		81%
Utežena učinkovitost kondenzacije med standardnim programom za bombaž pri največji napolnjenosti		81%
Raven moči hrupa med standardnim programom za bombaž pri največji napolnjenosti		69dB

Pripombe

- ① Poraba energije na leto na podlagi 160 ciklov sušenja na standardnem programu za bombaž pri največji in delni napolnjenosti ter poraba v načinih z nizko porabo energije. Dejanska poraba energije na cikel bo odvisna od načina uporabe stroja. „Standardni program za bombaž“ pri največji in delni napolnjenosti je standardni program sušenja, na katerega se nanašajo informacije na nalepkah in v podatkih o izdelku. Ta program je primeren za sušenje normalno vlažnega bombažnega perila in je v smislu porabe energije najprimernejši za bombaž.

Pravilno odstranjevanje tega izdelka:



Ta oznaka kaže, da tega izdelka nikjer v Evropski uniji ni dovoljeno odlagati skupaj z drugimi gospodinjstvi odpadki. Za preprečitev morebitne škode za okolje ali zdravje ljudi, ki nastane zaradi nenadzorovanega odlaganja v okolju, izdelek odgovorno reciklirajte, da boste spodbujali trajnostno naravnano ponovno uporabo virov surovin. Uporabljeno napravo vrnite prek sistemov za vračanje in zbiranje ali pa se obrnite na prodajalca, pri katerem ste izdelek kupili. Ta izdelek lahko prevzamejo in reciklirajo izdelek na način, ki je varen za okolje.

BEZBEDNOSNA UPUTSTVA

UPOZORENJE!

Kako biste sprečili svaku pojavu rizika po svoj i život drugih osoba ili štete po svoju i imovinu drugih osoba, morate se pridržavati napomena o bezbednosti.

- Ovaj proizvod pripada Kategoriji električnih uređaja i može se koristiti isključivo za sušenje vodom opranog veša u domaćinstvu. Tokom rada, povedite računa o bezbednosti prilikom upotrebe električne energije!
- Mora se koristiti izvor napajanja sa proverenim uzemljenjem. Vod za uzemljenje mora biti ukopan u zemlju i nikako ne sme biti povezan na mrežu javnih instalacija, poput gradskih vodovodnih ili gasovodnih cevi itd. Zemlja i nula treba da budu jasno označene i ne smeju se povezivati.
- Napojni kabl mora da ispunjava zahteve Međunarodne elektrotehničke komisije (IEC, International Electrotechnical Commission) i mora da izdržava struju jaču od 16 A. Kako biste bili sigurni da ste Vi i Vaša porodica bezbedni, odmah ispravite svaki slučaj napajanja koje ne ispunjava gorepomenute zahteve, a koji se javlja u Vašem domu.
- Ne stavljajte u mašinu veću količinu veša od preporučene. Poštujte uputstva o maksimalnoj težini veša. Pogledajte povezani odeljak u ovom korisničkom uputstvu.
- Ne koristite mašinu za sušenje veša ukoliko ste već prethodno čistili industrijskim hemikalijama.
- Veš koji nije prethodno opran nemojte sušiti u mašini za sušenje veša.
- Pre sušenja u mašini, veš koji je zaprljan supstancama poput jestivog ulja, acetona, alkohola, benzina, kerozina, sredstava za uklanjanje fleka, terpentina, voska i sredstava za skidanje voska, trebalo bi oprati u vreloj vodi sa više deterdženta.
- Omekšivače za veš i slične proizvode treba upotrebljavati na način naveden u uputstvu na ambalaži.
- Predmete poput sundera (sundera od lateksa), kapa za tuširanje, voodootpornih materijala, gumiranih predmeta i garderobe ili jastuka koji sadrže sunderaste elemente ne bi trebalo sušiti u mašini.
- Poslednja faza ciklusa sušenja veša se obavlja bez zagrevanja (ciklus hlađenja), čime se osigurava da je veš na temperaturama koje ga neće oštetiti.
- Hvatač finih vlakana se mora često čistiti.
- Ne sme se dozvoliti nagomilavanje finih vlakana na mašini za sušenje veša.
- Neophodno je obezbediti odgovarajuću ventilaciju u prostoriji kako bi se izbeglo vraćanje gasova koje proizvode uređaji koji sagorevaju druge vrste goriva, uključujući i one sa otvorenim plamenom.
- Izduvni vazduh se ne sme ispuštati kroz kanal koji služi za sprovođenje izduvnih gasova iz uređaja koji sagorevaju gas ili druge vrste goriva.
- Uređaj se ne sme postavljati iza vrata koja se mogu zaključavati, kliznih vrata ili vrata sa šarkama koje se nalaze na suprotnoj strani u odnosu na mašinu za sušenje veša, čime bi se onemogućilo potpuno otvaranje vrata na mašini za sušenje veša.
- Predmeti koji su bili u kontaktu sa uljem se mogu spontano zapaliti, naročito ukoliko su izloženi izvorima toplote, kao što je to slučaj u mašini za sušenje veša. Veš se zagreva, što kod ulja izaziva oksidacionu reakciju. Oksidacija stvara toplotu. Ukoliko je toplotu nemoguće ispustiti van, veš može postići dovoljno visoku temperaturu da se zapali. Grupisanjem, slaganjem ili gomilanjem veša koji je bio u kontaktu sa uljem možete sprečiti ispuštanje toplote van i na taj način dovesti do pojave opasnosti od požara.
- Ukoliko tkanine koje su zaprljane biljnim ili jestivim uljem ili proizvodima za održavanje kose morate staviti u mašinu za sušenje veša, najpre bi ih trebalo oprati u vreloj vodi sa više deterdženta, čime će se opasnost umanjiti, ali ne i potpuno eliminisati.
- Tokom normalne upotrebe ili održavanja, uređaj se ne sme prevrtati.
- Iz džepova izvadite sve predmete kao što su upaljači i šibice.
- Ovaj uređaj mogu da upotrebljavaju deca uzrasta od 8 i više godina, kao i osobe sa umanjnim fizičkim, čulnim ili mentalnim sposobnostima ili osobe bez iskustva i znanja, ukoliko su pod nadzorom ili ukoliko su dobili uputstva o bezbednoj upotrebi uređaja i shvataju opasnosti koje upotreba istog nosi. Deca ne smeju da se igraju uređajem. Deca ne smeju da obavljaju čišćenje i korisničko održavanje uređaja bez nadzora. (Ovo upozorenje se odnosi isključivo na EVROPSKO tržište)
- Nije predviđeno da uređaj upotrebljavaju osobe (uključujući decu) sa umanjnim fizičkim, čulnim ili mentalnim sposobnostima ili osobe bez iskustva i znanja, osim ukoliko su pod nadzorom ili ukoliko su dobile uputstva o upotrebi uređaja od osobe odgovorne za njihovu bezbednost.
- Decu je potrebno nadgledati kako bi se sprečilo njihovo igranje uređajem. (Ovo upozorenje se ne odnosi na EVROPSKO tržište)
- Ukoliko je priključni kabl oštećen, njegovu zamenu mora da obavi proizvođač, servis koji je proizvođač

angažovao ili lica sa sličnim kvalifikacijama, kako bi se izbegla opasnost.

- Ovaj uređaj je namenjen isključivo za upotrebu u zatvorenom prostoru.
- Otvori uređaja ne smeju biti blokirani tepihom.
- Decu mlađu od 3 godine treba držati dalje od uređaja, osim ukoliko su pod stalnim nadzorom.
- Ukoliko uređaj razvija neuobičajeno visoku temperaturu, odmah izvucite utikač iz utičnice.
- **Upozorenje:** Uređaj se ne sme napajati preko eksternog prekidača, poput tajmera, i ne sme se povezivati na kolo koje se redovno uključuje i isključuje putem nekog uređaja.
- Pre nego što počnete da upotrebljavate uređaj, uklonite celokupnu ambalažu. U suprotnom, može doći do ozbiljnog oštećenja.



UPOZORENJE!

Nikada ne zaustavljajte mašinu za sušenje veša pre nego što se ciklus sušenja završi. U suprotnom, ispušćete preveliku količinu toplote, što može dovesti do povređivanja.

Disposal of packaging material

The packaging is designed to protect the appliance from damage during transportation. The packaging materials are environmentally friendly and should be recycled. Recycling the packaging can reduce the use of raw materials in the manufacturing process and the amount of waste in landfill sites.

Opasnost od strujnog udara

- Nemojte snažno povlačiti priključni kabl, već uređaj isključite tako što ćete utikač izvući iz utičnice.
- Utikač ne priključujte u/isključujte iz utičnice vlažnim rukama.
- Ne oštećujte priključni kabl i utikač.

Opasnost od nastanka povreda

- Ne rasklapajte i ne postavljajte mašinu za sušenje veša bez uputstva ili nadzora.
- Ne postavljajte ovu mašinu za sušenje na mašinu za pranje veša bez opreme za postavljanje jedne mašine na drugu. (Ukoliko želite da ovu mašinu postavite na mašinu za pranje veša, najpre nabavite potrebne delove koji se zasebno prodaju. Njihovo postavljanje mora da obavi proizvođač, servis koji je proizvođač angažovao ili lica sa sličnim kvalifikacijama, kako bi se izbegla pojava opasnosti).
- Ne naslanjajte se na otvorena vrata mašine za sušenje veša.
- Ne stavljajte na mašinu nikakve izvore toplote, poput sveća, električnih ringli.

Opasnost od oštećenja

- Ne sušite količinu veša koja je veća od nominalne.
- Ne uključujte mašinu za sušenje veša ukoliko nije postavljen filter koji se nalazi u vratima i filter koji se nalazi na dnu mašine.
- Ne sušite veš koji nije prethodno centrifugiran.
- Ne izlažite mašinu za sušenje veša direktnim zracima sunca i upotrebljavajte je isključivo u zatvorenom prostoru.
- Ne postavljajte mašinu za sušenje veša u vlažne i mokre prostorije.
- Prilikom čišćenja i održavanja, ne zaboravite da izvućete priključni kabl iz utičnice i nemojte mašinu za sušenje prati vodom.

Opasnost od eksplozije

- Nemojte sušiti veš koji je prethodno bio u kontaktu sa nekom od zapaljivih supstanci, poput kerozina ili alkohola. U suprotnom, može doći do eksplozije.
- The appliance contains an environmentally friendly but flammable R290 refrigerant. Keep away from open flame and other sources of ignition.
- The tumble dryer is not to be used if industrial chemicals have been used for cleaning.
- Do not dry unwashed items in the tumble dryer.
- Items that have been soiled with substances such as cooking oil, acetone, alcohol, petrol, kerosene, spot removers, turpentine, waxes and wax removers should be washed in hot water with an extra amount of detergent before being dried in the tumble dryer.

POSTAVLJANJE

Opis proizvoda

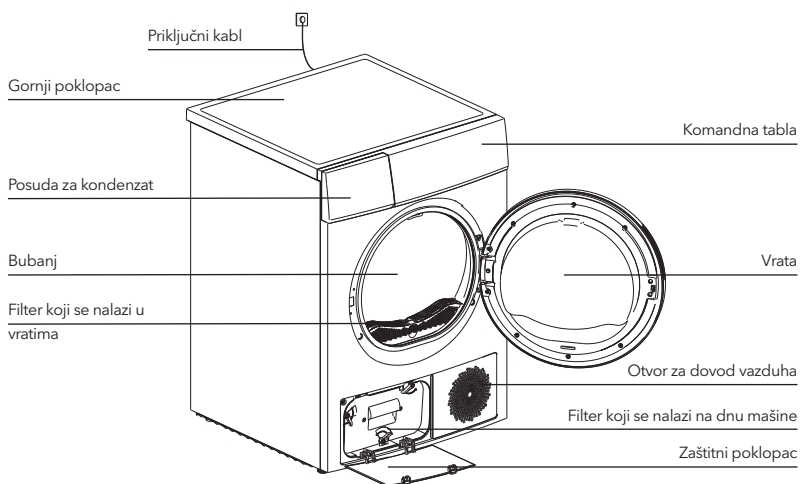

NAPOMENA

Pogledajte proizvod koji ste kupili.

Dodatna oprema

Sledeći delovi su opcioni za određene modele.

Ukoliko Vaša mašina za sušenje veša ima sledeće delove, stavite rukavice i postavite ih prateći dole navedena uputstva.

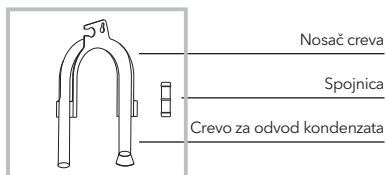

Postavljanje

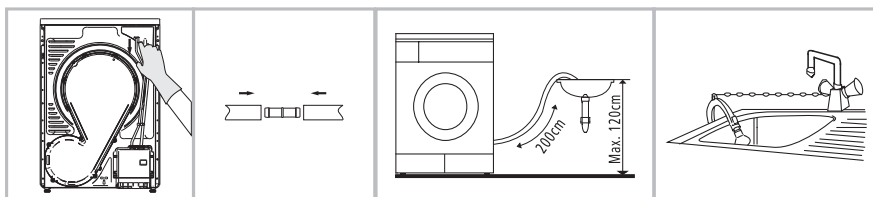

Skinite odvodno crevo sa kućišta fioke.

Umetnite odvodno crevo i spoljašnje odvodno crevo u spojnicu.

Stavite nosač creva na lavabo ili bilo koji drugi slivnik.

Transport

Pažljivo premeštajte uređaj. Mašinu nemojte pridržavati za isturene delove. Vrata mašine se ne smeju upotrebljavati za držanje prilikom nošenja. Ukoliko je mašinu za sušenje veša nemoguće transportovati u uspravnom položaju, možete je postaviti pod nagibom ne većim od 30°.

Opasnost od povreda i oštećenja!

Nepravilno rukovanje uređajem može dovesti do povreda.

- Uređaj je veoma težak. Nikada ne transportujte ili nosite uređaj sami; uvek uz pomoć druge osobe.
- Uklonite sve prepreke na transportnoj ruti i sa mesta instalacije, npr. otvorite vrata i uklonite predmete koji leže na podu.
- Ne koristite otvorena vrata kao rukohvat.
- Uklonite sav materijal pakovanja pre upotrebe uređaja.
- Pre nego što postavite mašinu za sušenje veša, proverite da li ima spoljašnjih vidljivih oštećenja. Ne postavljajte ili koristite oštećenu mašinu za sušenje veša.
- Ne postavljajte mašinu za sušenje veša u prostoriju u kojoj postoji opasnost od smrzavanja.
- Na temperaturama oko tačke smrzavanja, mašina za sušenje veša možda neće moći pravilno da radi. Postoji opasnost od oštećenja ako se kondenzovana voda zamrzne u pumpi i crevima.

Mesto postavljanja

UPOZORENJE!

- Deca se mogu zaplesti u foliju za pakovanje ili progutati male delove i ugušiti se. Ne dozvolite deci da se igraju sa pakovanjem.
- Aparat se ne sme postavljati iza vrata koja se mogu zaključati, kliznih vrata ili vrata sa šarkama na suprotnoj strani od one u mašini za sušenje veša, na način da je potpuno otvaranje vrata mašine za sušenje veša ograničeno.
- Nemojte ograničavati razmak od poda kroz tepihe sa dubokim dlakama, drvene trake ili slično. To može dovesti do stvaranja toplote koja bi ometala rad uređaja.
 1. Preporučuje se da, radi vaše udobnosti, mašina bude postavljena blizu vaše mašine za pranje veša.
 2. Nemojte slagati ovu mašinu za sušenje veša na mašinu za pranje veša bez kompleta za slaganje. (Ako želite da složite ovu mašinu za sušenje veša na mašinu za pranje veša, kupite nezavisne delove. Instalaciju će obaviti proizvođač, njegov serviser ili slično kvalifikovane osobe kako bi se izbegle bilo kakve opasnosti.)
 3. Mašina za sušenje veša mora biti postavljena na čistom mestu, gde se ne nakuplja prljavština. Vazduh mora slobodno da cirkulira oko uređaja. Ne ometajte prednji ulaz za vazduh ili rešetke za usis vazduha na zadnjoj strani mašine.
 4. Da bi vibracije i buka bili na minimalnom nivou kada je mašina za sušenje u upotrebi, ona mora biti postavljena na čvrstu i ravnu površinu.
 5. Stopala se nikada ne smeju uklanjati.

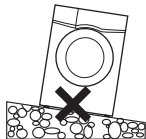

Nivelisanje

Kada je postavite na njeno trajno mesto, pomoću libele proverite da li je mašina za sušenje veša potpuno iznivelisana. Ukoliko to nije slučaj, podesite nožice pomoću alata.

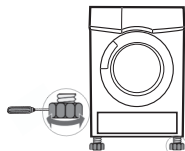

Povezivanje sa napajanjem

1. Uverite se da napajanje ima napon koji odgovara vrednostima navedenim u električnoj specifikaciji mašine za sušenje veša.
2. Ne priključujte mašinu za sušenje veša preko napojne ploče, univerzalnog utikača i utičnice, i ne upotrebljavajte adaptere sa više utikača, kao ni produžne kablove.

RAD UREĐAJA

Brzi početak

NAPOMENA

Pre upotrebe, uverite se da je uređaj dobro postavljen.

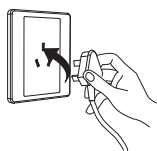

uključite

1

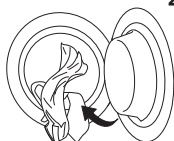

napunite vešom

2

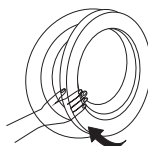

zatvorite vrata

3

Sušenje



uključite



izaberite program



izaberite opciju ili ostavite podrazumevane vrednosti



započnite ciklus

Nakon sušenja

Oglasice se zvučni signal ili će se na displeju pojaviti „End“.

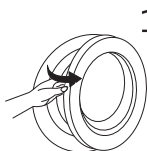

otvorite vrata i izvadite veš

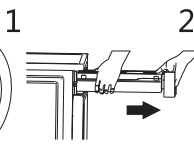

izvadite posudu za kondenzat

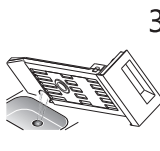

prospite vodu koja se kondenzovala

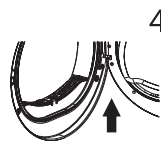

očistite filter

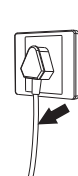

isključite

1

2

3

4

5

NAPOMENA

Ukoliko upotrebljavate utičnicu sa prekidačem, pritisnite prekidač kako biste direktno isključili napajanje.

Pre svakog sušenja

NAPOMENA

- Nakon transporta, nemojte upotrebljavati uređaj tokom naredna 2 sata. Pre prve upotrebe, upotrebite meku tkaninu kako biste očistili unutrašnjost bubnja.
 - Stavite čiste krpe u bubanj.
 - Priključite uređaj na napajanje, pritisnite taster **【On/Off】**.
 - Izaberite program **【Refresh】**, pritisnite taster **【Start/Pause】**.
 - Po završetku ciklusa ovog programa, očistite filter koji se nalazi u vratima prateći uputstva data u odeljku „**Čišćenje i održavanje**“.
- Tokom sušenja, kompresor i voda će stvarati određenu količinu buke, što je potpuno normalno.
 - Pre sušenja, dobro iscentrifugirajte veš u mašini za pranje veša. Centrifugiranje pri velikom broju obrtaja može da umani vreme trajanja sušenja i uštedi energiju.
 - Da bi sušenje bilo ujednačeno, sortirajte veš prema tipu tkanine i programu sušenja.

3. Pre sušenja, zakopčajte rajsfešluse, prilepite čičak trake, zakopčajte dugmad, privežite kaiševe od tkanine i slično.
4. Ne presušujte veš, jer se presušena garderoba lakše gužva.
5. Ne sušite veš koji sadrži gumu ili slične elastične materijale.
6. Vrata mašine za sušenje veša se mogu otvoriti tek po završetku ciklusa kako bi se sprečilo izlaganje kože ljudi vreloj pari ili pregrejanim delovima mašine za sušenje veša i zadobijanje opekotina.
7. Nakon svake upotrebe mašine, očistite filter za fina vlakna i ispraznite posudu za kondenzat kako biste sprečili produžavanje perioda sušenja i povećanje potrošnje energije.
8. Ne sušite garderobu koja je prethodno bila na hemijskom čišćenju.
9. Prilikom sušenja garderobe koja sadrži vunu, odaberite odgovarajući program kako bi garderoba delovala svežije i paperjastije.
10. Održavajte prostor oko mašine za sušenje veša čistim. Ugljena prašina ili brašno mogu izazvati eksploziju.
11. Vrata se otvaraju tek nakon što se program mašine za sušenje veša završi kako bi se izbeglo opekotine od vruće pare ili pregrejane mašine za sušenje.
12. Nemojte sušiti odeću nakon procesa hemijskog čišćenja.

Referentna težina suve garderobe (pojedinačni komadi)



Garderoba od kombinovanih materijala (oko 800 g)



Jakna (oko 800 g pamuka)



Pantalone od teksasa (oko 800 g)



Frotirna ćebad (oko 900 g pamuka)



Jedan čaršaf (oko 600 g pamuka)



Radna odeća (oko 1120 g)



Odeća za spavanje (oko 200 g)



Košulja dugih rukava (oko 300 g pamuka)



Majica kratkih rukava (oko 180 g pamuka)



Gačice (oko 70 g pamuka)



Čarape (oko 50 g materijala različitog tkanja)

NAPOMENA

- Nikada ne prepunjujte mašinu.
- Nije namenjeno za sušenje veša koji je natopljen vodom. Može doći do oštećenja mašine za sušenje, pa čak i do požara.

Povedite računa prilikom upotrebe mašine za sušenje veša ukoliko se materijali od kojih se Vaša garderoba sastoji ne smeju sušiti u njoj ili ukoliko sadrže neki od sledećih simbola:



Sušiti



Normalno



Normalno ne sušiti u mašini za sušenje



Ne sušiti



Sušiti na žici



Sušiti ocedivanjem



Ispraviti tokom sušenja



Ne izlagati direktnim zracima sunca



Hemijski čistiti



Ne nositi na hemijsko čišćenje



Hemijski čistiti normalnim ciklusom uz bilo koji rastvarač



Hemijski čistiti normalnim ciklusom isključivo rastvaračem na bazi nafte

Komandna tabla

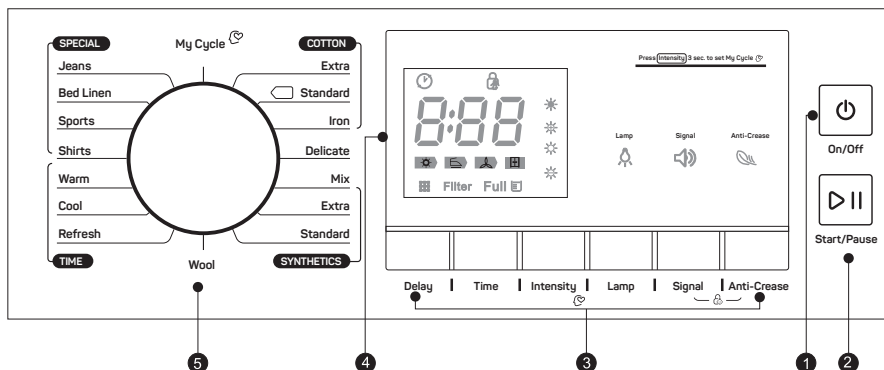

1. On/Off (Uključeno/Isključeno)

Za uključivanje ili isključivanje proizvoda.

2. Start/Pause (Početak/Pauziranje)

Pritisnite ovaj taster kako biste započeli ciklus sušenja ili ga pauzirali.

3. Opcije

Ovi tasteri se koriste za podešavanje dodatnih funkcija.

4. Displej

Na displeju su prikazana podešavanja, procena vremena preostalog za završetak ciklusa i poruke o statusu Vaše mašine.

5. Programi

Zavisno od potreba korisnika, moguće je izabrati različite cikluse sušenja, kako bi proces sušenja veša dao efikasnije rezultate.

Opcije

Delay

Delay (Odloženi početak)

Ova funkcija se upotrebljava za odlaganje početka sušenja veša za bilo koji period unutar 24 sata. Vremenski period odlaganja početka podrazumeva započinjanje ciklusa datog programa nakon x sati. Kada aktivirate odlaganje početka rada programa, uređaj će na displeju početi da odbrojava vreme preostalo do početka ciklusa, a ikonica opcije Delay (Odloženi početak) će treperiti. Detaljni koraci:

1. Stavite veš u mašinu i uverite da su vrata mašine zatvorena.
2. Pritisnite taster **【On/Off】**, a zatim okrenite dugme za izbor programa i izaberite željeni program.
3. Zavisno od potrebe, možete izabrati opciju **【Anti-Crease】** ili **【Signal】**.
4. Pritisnite taster **【Delay】**.
5. Uzastopno pritisnite taster **【Delay】** kako biste izabrali period odlaganja početka ciklusa.
6. Nakon što pritisnete taster **【Start/Pause】**, mašina za sušenje veša započinje odbrojavanje. Ciklus sušenja će se automatski aktivirati po isteku perioda odlaganja početka.
7. Ako ponovo pritisnete taster **【Start/Pause】**, pauzirćete funkciju odlaganja početka.
8. Ukoliko želite da otkažete funkciju „Delay“ (Odloženi početak), pritisnite taster **【On/Off】**.

Time

Time (Vreme)

Prilikom izbora programa **【Warm】** ili **【Cool】** ili **【Refresh】**, pomoću tastera **【Time】** možete podesiti vreme trajanja sušenja, tako što ćete ga svakim pritiskom povećati za 10 minuta.

Intensity

Intensity (Intenzitet)

Upotrebljava se za podešavanje nivoa prosušenosti veša. Svaki nivo se sastoji od četiri stepena.

Vreme trajanja sušenja se sa svakim narednim stepenom povećava za 5 minuta.

1. Funkciju „**Intenzitet**“ možete aktivirati isključivo pre početka rada programa.
2. Uzastopno pritisnite taster **【Intensity】** kako biste izabrali vreme trajanja sušenja.
3. Funkciju **【Intensity】** možete podesiti u okviru svih programa, osim **【Cotton Iron】** **【Delicate】** **【Wool】** **【Warm】** **【Cool】** **【Refresh】**.

Lamp

Lamp (Lampica)

Lampica unutar bubnja će se uključiti i svetliti u trajanju od oko 3 minuta pritiskom na ovaj taster ili u trajanju od 1 minut kada su vrata otvorena.

Signal

Signal (Zvučni signal)

Podesite zvučni signal na uključeno ili isključeno. Zvučni signal je normalno uključen. Po potrebi, pritisnite taster. Ukoliko je zvučni signal uključen:

1. Mašina za sušenje veša će se oglasiti ukoliko pritisnete tastere dodatnih funkcija.
2. Ukoliko u toku rada mašine za sušenje veša zarotirate dugme za izbor programa, mašina će osobu koja rukuje uređajem podsetiti da vrši nevažeći izbor programa.
3. Zvučni signal će oglasiti i kako bi korisnika obavestio o završenom ciklusu sušenja.

Anti-Crease

Anti-Crease (Protiv gužvanja)

Trajanje faze protiv gužvanja na kraju ciklusa sušenja iznosi 30 minuta (podrazumevano) ili 120 minuta (izabrana opcija).

Ovom funkcijom se sprečava gužvanje veša. Veš se može izvaditi iz mašine u toku faze protiv gužvanja. Ovu funkciju imaju svi programi, sem programa **【Cool】**, **【Wool】** i **【Refresh】**.

My Cycle

My Cycle (Moj ciklus)

Upotrebljava se za određivanje i memorisanje omiljenih programa koji se često upotrebljavaju.











1. Izaberite željeni program i druge funkcije za sušenje pomoću dugmeta za biranje programa.
2. Pritisnite i zadržite pritisak na tasteru na kome je prikazana ikonica **【Intensity】** u trajanju od 3 sekunde dok se ne oglosi zvučni signal i ne memoriše željeni program.
3. Okrenite dugme za izbor programa na poziciju **【My Cycle】**, nakon čega možete aktivirati svoje omiljene programe.
Ukoliko želite da promenite podešavanja unutar opcije **【My Cycle】**, ponovite korake (1) i (2).

Child Lock

Child Lock (Zaključavanje zbog bezbednosti dece)

1. Ova mašina ima posebnu funkciju zaključavanja zbog bezbednosti dece, kojom se sprečava da deca nepromišljeno pritisnjaju tastere ili uzrokuju pogrešan rad uređaja.
2. Kada je mašina za sušenje veša uključena, istovremeno pritisnite tastere **【Anti-Crease】** i **【Signal】** i zadržite pritisak u trajanju od preko 3 sekunde kako biste aktivirali funkciju zaključavanja zbog bezbednosti dece. Nakon aktiviranja funkcije zaključavanja zbog bezbednosti dece, na displeju će biti prikazana ikonica funkcije Zaključavanje zbog bezbednosti dece, a na mašini za sušenje veša će biti aktivan jedino taster **【On/Off】**. Kako biste aktivirali funkciju zaključavanje zbog bezbednosti dece, morate istovremeno pritisnuti tastere **【Anti-Crease】** i **【Signal】** i zadržati pritisak u trajanju od preko 3 sekunde.

Displej

	Odloženi početak
	Zaključavanje zbog bezbednosti dece
	Indikator preostalog vremena/Poruka o grešci
	Status faze ciklusa
	Očistite filtere (upozorenje)
	Ispraznite posudu za kondenzat (upozorenje)
 (* * * *)	Nivo prosušenosti veša (četiri stepena)
	Indikaciona lampica bubnja
	Indikator zvučnog signala
	Režim protiv gužvanja
	Moj ciklus

Programi

Dugme za odabir programa

1. Pritisnite taster **【On/Off】**. Kada se ekran LED displeja osvetli, zarotirajte dugme za odabir programa kako biste odabrali željeni program.
2. Za dodatne opcije, izaberite neku od sledećih funkcija: **【Delay】**, **【Time】**, **【Intensity】**, **【Anti-Crease】** ili **【Signal】**.
3. Pritisnite taster **【Start/Pause】**.

Početak rada programa

Nakon što se program aktivira, bubanj će se rotirati. Statusna lampica na displeju će se ujednačeno uključivati i isključivati, a vrednosti prikazanog preostalog vremena će se automatski menjati.

Završetak rada programa

1. Po završenom programu, bubanj će prestati da se okreće. Na displeju će biti prikazana vrednost **0:00**, a svetleće i statusno svetlo za kraj programa („**End**“), kao i povezana svetla. Ukoliko korisnik blagovremeno ne izvadi veš iz mašine, mašina za sušenje veša će aktivirati funkciju **【Anti-Crease】**. Pritisnite taster **【On/Off】** kako biste prekinuli napajanje uređaja i izvadite utikač iz utičnice.
2. Ukoliko dođe do neočekivanog zastoja u radu uređaja tokom procesa sušenja, pri čemu je na mašini za sušenje veša prikazana određena informacija, probleme rešavajte na način naveden u okviru odeljka „**Otklanjanje kvarova**“.

Tabela programa za sušenje

Program		Težina (max)	Primena/Svojstva	Odlož. početak	Vreme
		8.0 kg			
Pamuk	Za garderobu od pamuka i obojenu garderobu od pamuka ili lana.			D	N
	Izuzetno snažno	8.0 kg	Za sušenje pamučnih komada garderobe. Nivo sušenja: izuzetno suvo.		
	Standardno		Za sušenje pamučnih komada garderobe. Nivo sušenja: suvo za plakar.		
Pegla	Za sušenje pamučnih komada garderobe. Nivo sušenja: primenjivo za peglanje.				
Delikatan/ donji veš	Delikatan/ donji veš	1.0kg	Za sušenje delikatnog veša koji se može sušiti ili prati, a za koji se savetuje ručno pranje na niskim temperaturama.	D	N
Kombino- vani veš	Kombino- vani veš	3.5kg	Ukoliko ne možete da odredite od kog materijala je garderoba napravljena, izaberite opciju Mix (Kombinovani veš).	D	N
Sintetika	Za garderobu koja se ne pegla, napravljenu od sintetičkih i kombinovanih materijala, pamuka.			D	N
	Izuzetno snažno	3.5 kg	Za sušenje debelih ili višeslojnih sintetičkih tkanina. Nivo sušenja: izuzetno suvo.		
	Standardno		Za sušenje tankih sintetičkih tkanina koje se ne peglaju, poput majica koje se lako održavaju, stolnjaka, garderobe za bebe, čarapa.		
Vuna	Vuna	1.0kg	Za paperjastu i svežu vunenu garderobu (Ne može se koristiti za sušenje).	D	N
Poseban veš	Teksas / Antibakter.	4.0kg	Za sušenje garderobe od teksasa ili garderobe za slobodno vreme, koja se u mašini za pranje veša centrifugira pri velikim brzinama.	D	N
	Posteljina	4.0kg	Za sušenje posteljine ili ostalog tekstila velikih dimenzija.		
	Sportski	3.0 kg	Za sušenje sportske garderobe, tankih materijala i poliestera koji se ne peglaju.		
	Majice	1.0 kg	Za veš koji se lako održava, poput majica i bluza, sa mehanizmom protiv gužvanja koji omogućava minimalni napor prilikom peglanja. Ne stavljajte previše veša u mašinu za sušenje. Čim se osuši, veš obesite na ofinger.		
Moj ciklus	Moj ciklus	–	Za određivanje i memorisanje Vašeg omiljenog programa.	D	–
Vreme	Zagrevanje	–	Za zagrevanje garderobe, od najmanje 10 min. do najviše 120 min. (u koracima od po 10 min.).	D	D
	Hladenje	–	Za vetrenje garderobe bez zagrevanja, od najmanje 10 minuta do najviše 30 minuta (u koracima od po 10 minuta).		
	Osvežava- nje	1.0kg	Za osvežavanje garderobe koja je tokom dužeg vremenskog perioda bila u zatvorenom, od najmanje 20 minuta do najviše 150 minuta (u koracima od po 10 minuta).		

Napomena za institute za testiranje:

1. Program ispitivanja u skladu sa uredbom 392/2012/EU za energetsko obeležavanje, mereno u skladu sa EN 61121 i pogodan za sušenje normalnog opterećenja pamuka pri nazivnom kapacitetu opterećenja.
2. Ovaj program je pogodan za sušenje normalnog vlažnog pamučnog veša i najefikasniji je program u pogledu potrošnje energije za pamuk.

ODRŽAVANJE

Čišćenje i održavanje

Pražnjenje posude za kondenzat

1. Uхватite i izvucite posudu za kondenzat obema rukama.
2. Nakrenite posudu za kondenzat i prospite kondenzovanu vodu u slivnik.
3. Postavite posudu za kondenzat u mašinu.

**UPOZORENJE!**

- Posudu za kondenzat ispraznite nakon svake upotrebe mašine. U suprotnom, program će biti pauziran, a ikonica "E" će biti osvetljena. Nakon što ispraznite posudu za kondenzat, mašinu za sušenje veša možete ponovo pokrenuti pritiskom na taster **【Start/Pause】**.
- Nemojte piti vodu koja se kondenzovala u mašini.
- Ne upotrebljavajte mašinu za sušenje veša ukoliko u nju nije postavljena posuda za kondenzat.

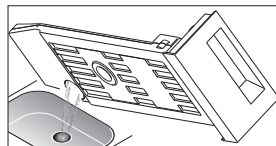
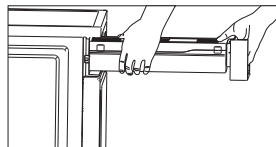
**Čišćenje filtera**

Ova mašina za sušenje veša poseduje primarni filter za fina vlakna, koji se nalazi u vratima mašine, kao i filter koji se nalazi ispred razmenjivača toplote, radi dodatne zaštite. Postarajte se da filtere očistite nakon svakog ciklusa.

Čišćenje filtera koji se nalazi u vratima

1. Otvorite vrata.
2. Izvadite filter koji se nalazi u vratima.
3. Otvorite filter i uklonite fina vlakna koja su se nagomilala na filteru. Očistite pod mlazom vode.
4. Pre nego što ga ponovo postavite, temeljno osušite filter koji se nalazi u vratima.

**NAPOMENA**

Pre nego što postavite filter koji se nalazi u vratima, uverite se da ga držite tako da bude okrenut u odgovarajućem smeru.

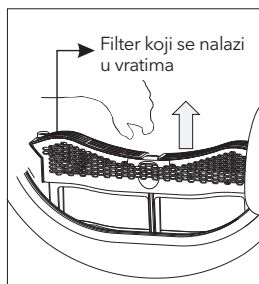

Čišćenje filtera koji se nalazi na dnu mašine

1. Otvorite poklopac.
2. Otključajte tri poluge za pričvršćivanje i izvadite ručicu za filter.
3. Skinite filter koji se nalazi na dnu mašine i očistite ga. Ukoliko se na filteru nakupilo previše finih vlakana, očistite ga pod mlazom vode. Pre nego što ga ponovo postavite, temeljno osušite filter.
4. Očistite zaptivke od gume i na filteru i na ručici.
5. Ponovo postavite filter.
6. Zaključajte tri poluge za pričvršćivanje i uverite se da su postavljene u odgovarajući položaj za zaključavanje.
7. Zatvorite poklopac tako da se čuje zvuk zatvaranja.

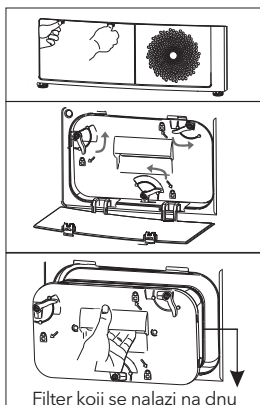

Filter koji se nalazi na dnu mašine

NAPOMENA

- Naslage finih vlakana na filteru će onemogućiti protok vazduha, što može produžiti period sušenja i povećati potrošnju energije.
- Pre čišćenja izvucite priključni kabl iz utičnice!
- Ne uključujte mašinu za sušenje veša ukoliko u njoj nema filtera!
- Kako biste sprečili stvaranje naslaga finih vlakana u mašini za sušenje veša, filter očistite nakon svakog ciklusa.

Čišćenje razmenjivača toplote

UPOZORENJE!

Ne dodirujte razmenjivač toplote rukama, jer na taj način može doći do nastanka povreda.

- Po potrebi, otprilike na svaka 2 meseca, uklonite fina vlakna sa razmenjivača toplote pomoću usisivača na koji je pričvršćena četka za čišćenje prašine. Prilikom čišćenja, ne primenjujte nikakav pritisak na razmenjivač toplote. U suprotnom, može doći do oštećenja razmenjivača toplote.

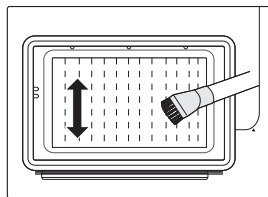

Čišćenje mašine za sušenje veša

UPOZORENJE!

- Pre čišćenja, izvucite priključni kabl iz utičnice!
- Mašinu za sušenje veša očistite krpom navlaženom isključivo čistom vodom. U suprotnom, sredstva za čišćenje na bazi hemikalija mogu uzrokovati oštećenja na plastičnim površinama i drugim delovima uređaja.
- Prilikom čišćenja, nosite rukavice.

- Pripremite krpu navlaženu čistom vodom.

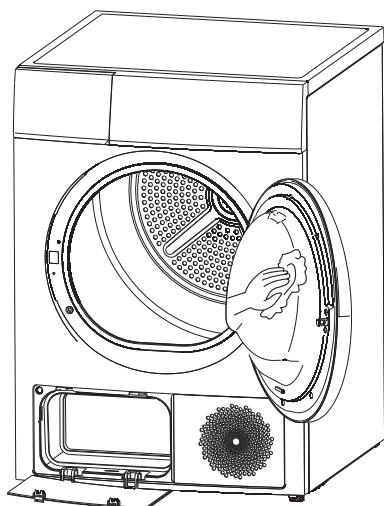

- Očistite vrata, posebno unutrašnju stranu stakla.
 - Očistite zaptivke oko prednjeg nosača.
 - Očistite senzor za vlagu unutar bubnja.
 - Izvadite sve filtere, očistite zaptivke i kanal za vazduh.
- Pre nego što pokrenete mašinu za sušenje veša, osušite sve delove mekom krpom.

OTKLANJANJE KVAROVA

Mnogi kvarovi i kvarovi koji se mogu pojaviti u svakodnevnom radu mogu se lako otkloniti. Vreme i novac će biti uštedeni jer poziv servisa neće biti potreban.

Sledeći vodič vam može pomoći da pronađete razlog za kvar i da ga ispravite.

Displej	Razlog	Rešenja
"E32"	Greška senzora vlažnosti	Obratite se lokalnom servisnom centru ako dođe do problema.
"E33"	Greška senzora temperature	
"E82"	Greška u komunikaciji sa PCB-om	
"Full & [E]"	Kvar pumpe za vodu ili kvar senzora nivoa vode	Isprazniti kontejner
	Kontejner je pun	





UPOZORENJE!

- Popravke mogu obavljati samo ovlašćena tehnička lica.
- Ukoliko na LED displeju budu prikazane druge poruke, a mašina za sušenje veša ne bude radila, pozovite servis.



NAPOMENA

Pre nego što pozovete servis, pokušajte da sami rešite problem i proverite da li ste se pridržavali informacija iz korisničkog uputstva.

Problem	Rešenje
displej nije uključen	<ul style="list-style-type: none"> • Proverite da li napajanje funkcioniše. • Proverite da li je utikač uređaja uključen u utičnicu. • Proverite koji je program izabran. • Pritisnite taster 【On/Off】.
Ikonica „  “ je osvetljena	<ul style="list-style-type: none"> • Proverite posudu za vodu. Ako je puna, izlijte kondenzovanu vodu i ponovo pokrenite mašinu za sušenje. • Ako posuda nije puna, ponovo pokrenite mašinu za sušenje direktno. • Ako ikona „Full&“ i dalje svetli nakon što ste završili prva dva koraka, pozovite servis.
Ikonica „  “ je osvetljena	<ul style="list-style-type: none"> • Očistite filter za fina vlakna.
Mašina za sušenje veša ne počinje da radi	<ul style="list-style-type: none"> • Connect the tumble dryer to the mains. • Turn on the tumble dryer. • Proverite da li su vrata zatvorena. • Proverite da li ste izabrali program. • Pritisnite taster za početak rada 【Start/Pause】.
Nije postignut zadati stepen sušenja ili je vreme sušenja predugo	<ul style="list-style-type: none"> • Očistite filter za fina vlakna i razmenjivač toplote. • Ispraznite posudu za kondenzat. • Proverite odvodno crevo. • Mašina za sušenje veša je postavljena u skučenom okruženju. • Redovno čistite ulazni deo za vazduh. • Aktivirajte program sa jačim intenzitetom sušenja ili aktivirajte vremenski program.
Čuje se brujanje	<ul style="list-style-type: none"> • Kompresor radi. Ovi zvukovi su sasvim normalni i ne ukazuju na kvar.
Mašina za sušenje se isključuje na kraju programa	<ul style="list-style-type: none"> • Mašina za sušenje se automatski isključuje radi uštede energije. Ovo nije greška, već normalna funkcija.



UPOZORENJE!

Ukoliko probleme ne možete da rešite sami i ako Vam je potrebna pomoć:

- Pritisnite taster **【On/Off】**.
- Izvucite utikač iz utičnice i pozovite servis.

Tehničke specifikacije

Dimenzije (DxŠxV)	650x595x845(mm)
Sobna temperatura	+ 5°C ~ +35°C
Nominalna ulazna snaga	800W
Nominalni napon	220-240V~
Nominalna frekvencija	50Hz
Rashladno sredstvo	R290
Težina proizvoda	49kg
Nominalni kapacitet	8.0kg
Potencijal globalnog zagrevanja (GWP)	3
Ekvivalent CO ₂	0,00T
Količina rashladnog sredstva	150g

NAPOMENA

- Nominalni kapacitet predstavlja maksimalni kapacitet. Uvek se uverite da količina suvog veša u uređaju ne prekoračuje nominalni kapacitet.
- Ne postavljajte mašinu za sušenje veša u prostoriju u kojoj postoji rizik od smrzavanja. Pri temperaturama oko tačke mržnjenja, mašina za sušenje veša možda neće raditi na odgovarajući način.
- Rizik od oštećenja mašine se javlja ukoliko dozvolite da se voda nastala kondenzovanjem zamrzne u pumpi, crevima i/ili posudi za kondenzat.

Karakteristike proizvoda

Nominalni kapacitet	8.0 kg
Tip mašine za sušenje veša	Kondenzaciona
Klasa energetske efikasnosti	A++
Izmerena godišnja potrošnja energije (AE _c)	1 234,3 kWh/godišnje
Automatska ili neautomatska	Automatska
Potrošnja energije tokom standardnog programa za pamuk sa potpuno opterećenim bubnjem	1.94kWh
Potrošnja energije tokom standardnog programa za pamuk sa delimično opterećenim bubnjem	1.10kWh
Potrošnja energije u režimu isključeno (off) (Po)	0.4 W
Potrošnja energije u režimu Ostavljeno uključeno (Left-on) (PI)	0.8 W
Trajanje režima Ostavljeno uključeno (Left-on)	10 min
Izmereno trajanje standardnog programa za pamuk sa potpuno i delimično opterećenim bubnjem	135 min
Trajanje standardnog programa za pamuk sa potpuno opterećenim bubnjem	175 min
Trajanje standardnog programa za pamuk sa delimično opterećenim bubnjem	105 min
Klasa efikasnosti kondenzovanja od A (najefikasnije) do G (najmanje efikasno)	B
Prosečna efikasnost kondenzovanja tokom standardnog programa za pamuk sa potpuno opterećenim bubnjem	81%
Prosečna efikasnost kondenzovanja tokom standardnog programa za pamuk sa delimično opterećenim bubnjem	81%
Izmerena efikasnost kondenzovanja tokom standardnog programa za pamuk sa potpuno i delimično opterećenim bubnjem	81%
Nivo jačine zvuka tokom standardnog programa za pamuk sa potpuno opterećenim bubnjem	69dB

Napomene

- 1** Potrošnja energije na godišnjem nivou, na osnovu 160 ciklusa sušenja u standardnom programu za pamuk sa potpuno i delimično opterećenim bubnjem, i potrošnja u režimima sa malom snagom. Realna potrošnja energije po ciklusu zavisice od načina upotrebe uređaja. Standardni program za pamuk sa potpuno i delimično opterećenim bubnjem predstavlja standardni program sušenja na koji se odnose podaci navedeni na etiketi i u karakteristikama. Ovaj program je pogodan sušenje uobičajeno mokrog pamučnog veša i predstavlja najefikasniji program u smislu utroška energije pri pranju pamučnog veša.

Ispravno odlaganje ovog proizvoda:

Ova oznaka ukazuje da ovaj proizvod u EU ne treba odlagati zajedno sa drugim otpadom iz domaćinstva. Da biste sprečili potencijalnu štetu po životnu sredinu ili zdravlje ljudi koja nastaje nekontrolisanim odlaganjem otpada, odgovorno reciklirajte proizvod kako biste promovisali održivu ponovnu upotrebu materijalnih resursa. Za odlaganje upotrebljenog uređaja koristite sisteme za vraćanje i sabiranje otpada ili kontaktirajte maloprodajni objekat u kome ste proizvod kupili. Oni ovaj proizvod mogu reciklirati na način bezbedan po životnu okolinu.

TESLA

tesla.info

