

TESLA

# TUMBLE DRYER

WT8C61M

## User Manual

ENG

BG

HR

SLO

SRB



Product images are for illustrative purposes only and may differ from the actual product.

# SAFETY INSTRUCTIONS



## CAUTION: RISK OF FIRE!



### WARNING!

To prevent any damages to your and others' life or property, you have to follow the safety notes.

### Intended use

- This heat pump dryer is intended for drying typical amounts of household laundry, which have been washed with water. It has been designed solely for private use and is not suitable for commercial or shared use (i.e. by several families in an apartment building).
- Use this appliance only as described in this user manual.
- This appliance is for indoor use only.
- Any other use is deemed improper and may result in damage to property or even personal injury.
- The manufacturer accepts no liability for damage caused by improper use.

### Safety Instructions

- The appliance corresponds to protection class I and may only be connected to a plug with a protective conductor that has been installed properly. When connecting the appliance to the mains, make sure that the mains voltage is correct. You can find more information about this on the rating plate.
- The electrical safety of this tumble dryer can only be guaranteed when correctly earthed. It is essential that this standard safety requirement is met. If in any doubt, please have the household wiring system tested by a qualified electrician. The manufacturer cannot be held liable for the consequences of an inadequate earthing system (e.g. electric shock).



### WARNING!

### Electric shock hazard

- Before connecting the tumble dryer, ensure that the connection parameter on the rating plate (fuse rating, voltage and frequency) match the mains electricity supply. If in any doubt, consult a qualified electrician.
- The electrical safety of this tumble dryer can only be guaranteed when correctly earthed. It is essential that this standard safety requirement is met. If in any doubt, please have the household wiring system tested by a qualified electrician. The manufacturer cannot be held liable for the consequences of an inadequate earthing system (e.g. electric shock).
- Do not pull the power cord forcefully. Please grasp the mains plug instead
- Do not plug/draw the mains plug with wet hands.
- Do not bend, clamp or damage the power cord and the power plug.
- If the power cable is damaged, it must be replaced by the manufacturer, its service agent or similarly qualified persons in order to avoid a hazard.
- Warning: The appliance must not be supplied through an external switching device, such as a timer, or connected to a circuit that is regularly switched on and off by a utility.
- Do not connect the appliance to the mains electricity supply by an extension lead, multi-socket adapter or similar.
- The accessibility of the plug must always be ensured, in order to disconnect the tumble dryer from the mains.
- If the appliance appear high temperature abnormally, please draw the mail plug immediately.

### Injury danger

- The appliance must not be installed behind a lockable door, a sliding door or a door with a hinge on the opposite side to that of the tumble dryer, in such a way that a full opening of the tumble dryer door is restricted.
- Do not disassemble or install the dryer without any instruction or supervision.
- Do not stack this dryer on washing machine without stacking kits. (If you want to stack this dryer on a washing machine, please purchase the independent parts.
- Installation shall be done by the manufacturer, its service agent or similarly qualified persons to avoid any hazards.)

- Do not lean on the opened door of the dryer.
- Condensed water is not drinking water. It can cause health problems in both people and animals if consumed.

### Damage danger

- Do not put more load than rated in this user manual. See the related chapter in the user manual.
- Do not operate the dryer without the door filter and base filter.
- Do not dry the clothes before being spun.
- Do not expose the dryer directly under the sun.
- Do not install the dryer in humid and drenching environment.
- While cleaning and maintenance, please do remember to pull out the power plug and do not directly spray the dryer with water.
- The appliance should not be overturned during normal use or maintenance.



**CAUTION: RISK OF FIRE!**

### Explosion & Fire danger

- Please do not dry the clothes with any flammable substances such as kerosene or alcohol. Otherwise, there may be explosion.
- The appliance contains an environmentally friendly but flammable R290 refrigerant. Keep away from open flame and other sources of ignition.
- The tumble dryer is not to be used if industrial chemicals have been used for cleaning.
- Do not dry unwashed items in the tumble dryer.
- Items that have been soiled with substances such as cooking oil, acetone, alcohol, petrol, kerosene, spot removers, turpentine, waxes and wax removers should be washed in hot water with an extra amount of detergent before being dried in the tumble dryer.
- Items such as foam rubber (latex foam), shower caps, waterproof textiles, rubber backed articles and clothes or pillows fitted with foam rubber pads should not be dried in the tumble dryer.
- Fabric softeners, or similar products, should be used as specified by the fabric softener instructions.
- Oil-affected items can ignite spontaneously, especially when exposed to heat sources such as in a tumble dryer.
- The items become warm, causing an oxidation reaction in the oil. Oxidation creates heat. If the heat cannot escape, the items can become hot enough to catch fire. Piling, stacking or storing oil-affected items can prevent heat from escaping and so create a fire hazard.
- Remove all objects from pockets such as lighters and matches.
- If it is unavoidable that fabrics that contain vegetable or cooking oil or have been contaminated by hair care products be placed in a tumble dryer they should first be washed in hot water with extra detergent. This will reduce, but not eliminate, the hazard.
- **WARNING:** Never stop a tumble dryer before the end of the drying cycle unless all items are quickly removed and spread out so that the heat is dissipated.
- Openings must not be obstructed.
- The lint trap has to be cleaned frequently.
- Lint must not to be allowed to accumulate around the tumble dryer.

### Safety with children

- This appliance can be used by children aged from 8 years and above and persons with reduced physical, sensory or mental capabilities or lack of experience and knowledge if they have been given supervision or instruction concerning use of the appliance in a safe way and understand the hazards involved. Children shall not play with the appliance.  
Cleaning and user maintenance shall not be done by children without supervision.
- Children should be supervised to ensure that they do not play with the appliance.
- Children of less than 3 years should be kept away unless continuously supervised.
- Always close the door after use. In this way you will avoid the danger of:
  1. Children climbing onto or into the dryer or hiding things in it.
  2. Pets or other small animals climbing into it.

# INSTALLATION

## Product Description

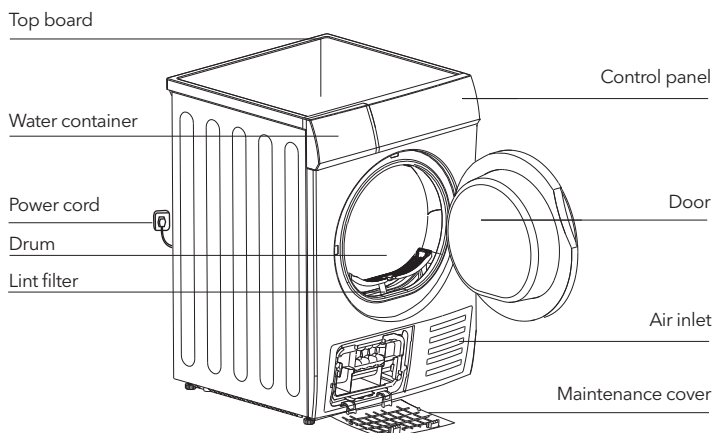

**NOTE**

The actual model you purchased might differ. Please see the product you purchased in kind prevail.

### Accessories

The following parts are optional for specific models.

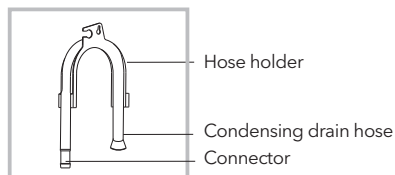
If your dryer has following parts, please wear gloves and install them as per the instruction below.

**NOTE**

If you own the direct drain set, please remove the connector from the hose to use it. The direct drain hose can be installed directly on this model without use of the connector.

## Installation

### Packing the dryer machine

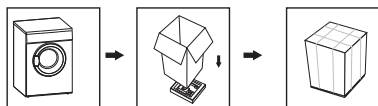

### Unpacking the dryer machine

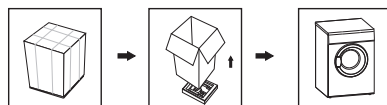
**WARNING!**

- Packaging material (e.g. Foils, Styrofoam) can be dangerous for children.
- There is a risk of suffocation! Keep all packaging well away from children.

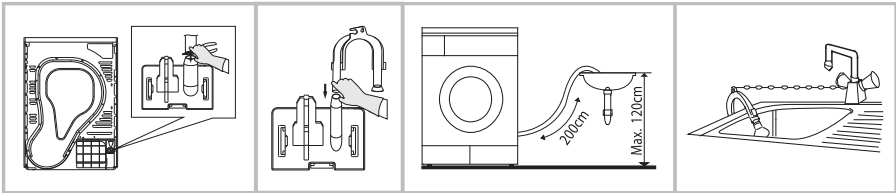

Use a pliers to remove the drain hose from the hose connector.

Insert the external drainage hose.

Put the hose holder in the washing basin or any other sink.

## Transport

Move cautiously. Do not grasp any salient parts of machine. The machine door cannot be used as the handle for transport. If the dryer can't be transported erectly, the dryer can be tilted to right less than 30°.

Risk of injury and damage!

Improper handling of the appliance may result in injury.

- The appliance is very heavy. Never transport or carry the appliance alone; always with the assistance of another person.
- Remove all obstacles on the transport route and from the installation location, e.g. open doors and clear away objects lying on the floor.
- Do not use the open door as a handhold.
- Remove all package material before using the appliance.
- Before setting up the tumble dryer, check it for any externally visible damage. Do not install or use a damaged tumble dryer.
- Do not install the tumble dryer in a room where there is a risk of frost occurring. At temperatures around freezing point the tumble dryer may not be able to operate properly. There is a risk of damage if the condensed water is allowed to freeze in the pump and hoses.

## Installation Position

### WARNING!

- Children can become entangled in the packaging film or swallow small parts and suffocate. Do not allow children to play with the packaging.
- The appliance must not be installed behind a lockable door, a sliding door or a door with a hinge on the opposite side to that of the tumble dryer, in such a way that a full opening of the tumble dryer door is restricted.
- Do not restrict the floor clearance through deep pile carpets, strips of wood or similar. This might cause heat built-up which would interfere with the operation of the appliance.
  1. It is recommended that, for your convenience, the machine is positioned close to your washing machine.
  2. Do not stack this dryer on washing machine without stacking kits. If you want to stack this dryer on a washing machine, please purchase the independent parts. Installation shall be done by the manufacturer, its service agent or similarly qualified persons to avoid any hazards.
  3. The tumble dryer must be installed in a clean place, where dirt does not accumulate. Air must be able to circulate freely around the appliance. Do not obstruct the front air inlet or the air intake grilles at the back of the machine.
  4. To keep vibration and noise within minimum level when the dryer is in use, it must be placed on a firm and level surface.
  5. The feet must never be removed.

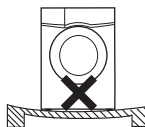
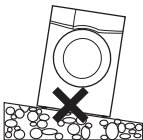

### Level Adjusting

Once in its permanent operating position, check that the dryer is absolutely level with the aid of a spirit level. If it is not, adjust the feet with a tool.

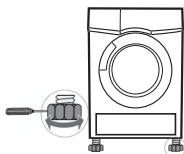

### Power Supply Connection

1. Make sure that the voltage of the power supply is the same as the electric specification of the dryer.
2. Do not connect the dryer with the power connection board, the universal plug or socket, do not use multi-plug adapters and extension cables.

## OPERATIONS

### Quick start



Before using, please make sure it's installed properly.

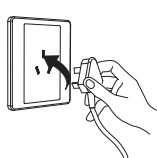

Plug in

1

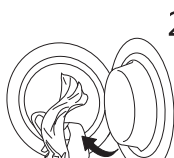

Load

2

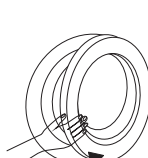

Close the door

3

### Drying



On



Select program



Select function  
or default



Start

### After Drying

Buzzer beep or "0:00" on display.

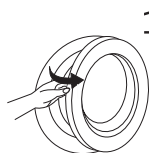

Open the door and  
take out laundry

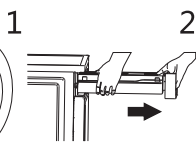

Pull out the  
container



Pour out  
condensate water

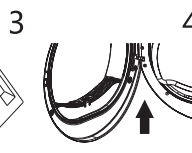

Clean the filter

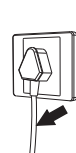

Power off













If use the socket with a switch, please press the switch to turn off the power directly.

## Before Each Drying

### NOTE

- Before first use, please use a soft fabric to clean the inside drum.
  1. Put some clean rags into the drum.
  2. Plug the power plug, press **【On/Off】**.
  3. Select the **【Warm】** Programme, press **【Start/Pause】** button.
  4. After finishing this programme, please follow the "cleaning and care" instructions (refer to page 21) to clean the lint filter.
- During drying, the airflow and the pump will generate some noise which is entirely normal.
  1. Before drying, thoroughly spin the laundry in washing machine. High spin speed shortens the drying time and saves energy.
  2. For uniform drying result, sort the laundry according to fabric type and select the appropriate drying programme.
  3. Before drying, please close zips, hooks and eyelets, button, tie fabric belts, etc.
  4. Remove all objects from pockets such as lighters and matches.
  5. Sew in or remove underwiring from bras.
  6. Close duvet covers and pillow cases to prevent small items from being rolled up inside them.
  7. Leave jackets open and undo any long zips so that textiles dry evenly.
  8. Do not over dry the clothes, because over dried clothes can easily get creases.
  9. Do not dry the articles containing rubber or similar elastic materials.
  10. Keep the area around the tumble dryer clean. Coal dust or flour may cause an explosion.
  11. The door shall be opened only after the programme of the tumble dryer is finished to avoid being scalded by hot steam or over heated drying machine.
  12. Clean the lint filter and empty water container after each use to avoid extension of drying time and increase of energy consumption.
  13. Do not dry clothes after dry-clean process.

### The reference weight of dry clothes (weight per item)

 Sweater (mixed 800g)	 Jacket (cotton 800g)	 Jeans (800g)	 Bath Towel (cotton 900g)
 Single bedsheet (cotton 600g)	 Work clothes (1120g)	 Pyjamas (200g)	 Shirt (cotton 300g)
 T-Shirt (cotton 180g)	 Underwear (cotton 70g)	 Socks (mixed-weave 50g)	

### NOTE

- Do not put more load than rated.
- Do not dry dripping wet laundry. The dryer might get damaged

Only dry laundry suitable for tumble drying. Regard the laundry care labels:



Suitable for tumble drying



Normal drying process: Drying in the tumbler is possible under normal load and temperature 80°.



Mild drying process: Caution is appropriate when tumble drying. Select mild process with reduced thermal action.



Do not tumble dry: Articles unsuitable for drying in the tumbler.

## Control Panel

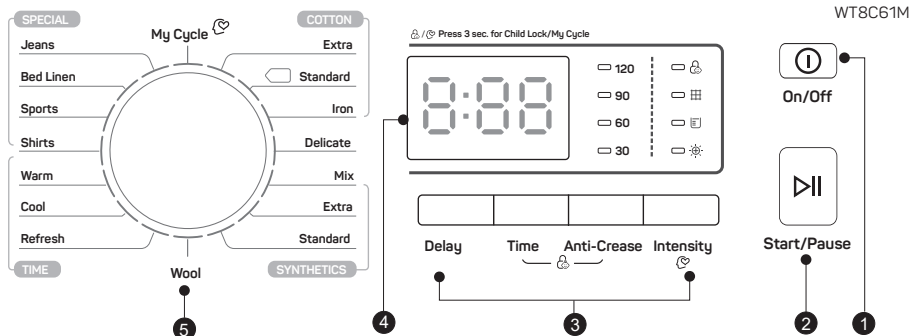

- On/Off**  
Product is on/off.
- Start/Pause**  
Press the button to start or pause the drying cycle.
- Option**  
These buttons are used for setting additional functions.
- Display**  
The display shows the setting, estimated program time remaining and status messages of your dryer.
- Programmes**  
Different drying cycles can be selected according to the users need and the type of laundry to be dried.

## Option

### Delay

#### Delay

This function is used for delaying the start of the drying programme up to 24 hours.

When the delayed programme starts, the time starts to countdown on the display and the delay icon blinks

- Load your laundry and make sure the machine door is closed.
- Press the **On/Off** button, then turn the programme selector knob and select the desired programme.
- You can select the **Anti-Crease** function according to your need.
- Press the **Delay** button.
- Continue to press **Delay** to select the desired delay time.
- After the **Start/Pause** button is pushed, the dryer is at the run condition. The drying procedure will be automatically performed when the delay time is over.
- If you push the **Start/Pause** button again, the delay function will be paused.
- If you want to cancel the "Delay" function, please press the **On/Off** button.



**Time**

When the **【Warm】** or **【Cool】** or **【Refresh】** programme is selected, the **【Time】** button can be used to adjust the drying time in 10 min. steps.

**Intensity****Intensity**

You can adjust the dryness level of the laundry by pressing the **【Intensity】** button.

1. The intensity function can be activated only before the programme start.
2. Except the **【Cotton Iron】**, **【Warm】**, **【Cool】**, **【Refresh】**, **【Wool】**, **【Delicate】** all the other programmes can be the **【Intensity】**-function.

**Anti-Crease****Anti-Crease**

At the end of the drying cycle, the anti-crease time is 60 minutes (default) or 120 minutes (selected).

The **【Anti-Crease】** light will illuminate when the anti-crease function is selected. This function prevents the laundry from creases. The laundry can be removed during the anti-crease phase. Except **【Cool】**, **【Refresh】**, **【Wool】** all the other programmes provide this function.

**My Cycle****My Cycle**

Used to define and save your favourite programme, which is used frequently.

1. Select the desired programme and other drying functions.
2. Press and hold the **【Intensity】** button for 3 seconds until the beep sounds and the desired programme has been saved.
3. Turn the programme selector to the **【My Cycle】** position, then you can start your favorite programme.  
If you want to change the **【My Cycle】** settings, repeat the steps 1 and 2.

**Child Lock****Child Lock**

1. This machine incorporates a special child safety lock, which can prevent children from carelessly pressing buttons or making faulty operation.
2. When the drying cycle is running, press the **【Time】** and **【Anti-Crease】** buttons for 3 seconds to activate the child lock function.
3. When child lock function is set, the display will show the child lock icon and all button are deactivated, except **【On/Off】** button.
4. To deactivate the child lock function, the **【Time】** and **【Anti-Crease】** buttons shall be pressed for 3 seconds.

## Display



Child lock



Clean filters (warning)



Empty water container (warning)



Intensity



Remaining Time indicator/Error message



My Cycle

## Programmes

### Program selector

1. When the LED display screen brightens up, rotate the programme knob to select the desired programme.
2. Select the **【Delay】**, **【Time】**, **【Intensity】**, or **【Anti-Crease】** functions for additional options.
3. Press the **【Start/Pause】** button.
4. Press the **【On/Off】** button after the programme has completed.

### Program start

The drum will rotate after the programme starts. The remaining programme time will be displayed.

### Program end

1. The drum will stop rotating after the programme ends. The display will show "0:00".  
The dryer will start **【Anti-Crease】** function if the user doesn't remove the load.  
Please press **【On/Off】** button after unloading the tumble dryer to cut off power and pull out the plug.
2. Deal with the problems according to "Trouble Shooting" section, if there is an unexpected stop during the drying procedure or the dryer shows an Error Code.



During drying, water may collect between the window and the seal. This does not affect the function of your dryer!

## Drying Programs Table

Program		Max Load	Application/Properties	Delay	Time
Cotton	<b>For cottons and coloureds made of cotton or linen.</b>			Y	N
	Extra	8.0 kg	For single or multi-layer cotton laundry to be dried completely for direct storage.		
	Standard □				
Iron	For single layer cotton laundry to remain damp for ironing.				
Delicate		1.0kg	For delicate laundry that is suitable for drying or laundry advised to be hand washed at low temperature.	Y	N
Mix		3.0kg	For mixed fabrics from cotton and synthetics.	Y	N
Synthetics	Extra	3.5 kg	For thick or multi-layer synthetic fabrics to be dried completely.	Y	N
	Standard		To dry thin synthetic textiles, which are not ironed, such as easy care shirts, baby cloths or socks.		
Wool		1.0kg	Gentle drying for machine washable wool items. The final moisture content will depend on the load size and the moisture content after spinning.	Y	N
Special	Jeans	6.0kg	To dry jeans or leisure clothes that are spun at high speed in the washing machine.	Y	N
	Bed Linen	4.0kg	To dry bed linen, bed sheets or other large items.		
	Sports	3.0kg	To dry sportswear and thin fabrics from polyester, which are not ironed.		
	Shirts	3.0kg	For easy care laundry, such as shirts and blouses equipped with anti-crease functionality to minimize the ironing effort. Place clothes loosely in the dryer. Once dried, remove quickly and hang it on a clothes hanger.		

Program		Max Load	Application/Properties	Delay	Time
My Cycle		–	Define and save your favourite programme.	Y	–
Time	Warm	–	To dry individual items or complete the drying process of multi-layer fabrics with different drying behavior, such as jackets, pillows items less than 2 kg or voluminous items. Min 10 min. to max. 120 min.(in 10 min.steps)	Y	Y
	Cool	–	To air items without heating. Min. 10 min to max. 30 min. (in 10 min. steps)		
	Refresh	1.0kg	To refresh clothes kept at closed environment for a long time or to remove odors. Min. 20 min to max. 150 min.(in 10 min. steps)		

### NOTE

- Test programme in accordance with Regulation 392/2012/EU for energy labelling, measured in accordance with EN 61121 and suitable for drying normal cotton load at rated load capacity.
- Thick or multi-layered fabrics, e.g. bedlinen, jeans, jackets etc, are not easy to dry. You'd better choose Cotton Extra programme.
- As the uneven material, thick and multi-layered clothes are not easy to dry, it is better to choose the appropriate time drying programme to dry them if some parts of the clothes still damp after programme finished.
- This programme is suitable for drying normal wet cotton laundry and it is the most efficient programme in terms of energy consumption for cotton.

## Consumption Data

Program	Capacity	Spin Speed / Residual Humidity	Drying Time	Energy Consumption
Cotton Standard	8kg	1000rpm / 60%	164min	4.70kWh
Cotton Standard	4kg	1000rpm / 60%	95min	2.57kWh
Synthetic Standard	3.5kg	800rpm / 40%	66min	1.70kWh

### NOTE

- Thick or multi-layered fabrics, e.g. jackets etc., are not easy to dry. You had better choose Cotton Extra programme.
  - As uneven material, thick and multi-layered clothes are not easy to dry, it is better to choose the appropriate time drying programme to completely dry them if some parts of the clothes are still damp after programme finishes.
- ① All data are measured in accordance with EN 61121. The actual consumption may differ from the values given in the table, depending on the amount of the laundry, type of fabric, residual moisture and any additional functions selected.

# MAINTENANCE

## Cleaning and Care

### Empty the water container

1. Pull out and hold the water container with two hands.
2. Tilt the water container, pour out the condensate water into the basin.
3. Install the water container.

#### WARNING!

- Empty the water container after each use. Once the water container is filled completely, the programme will be paused and the  icon will light. After the container is emptied, the dryer can be restarted by pressing **【Start/Pause】** button.
- Do not drink the condensate water.
- Do not use the dryer without the water container.

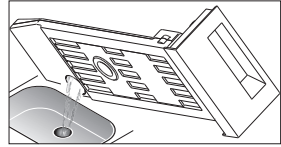
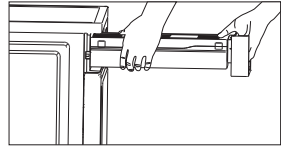

### Clean the lint filter

1. Open the door.
2. Take out the filter.
3. Open the filter and remove the fluff on the filter. You can clean it in water.
4. Dry the filter thoroughly before installing it back.

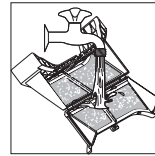
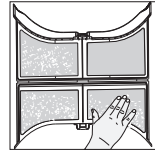
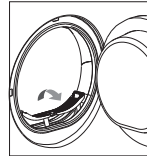

#### NOTE

- The lint accumulated on the filter will block the air circulation, which will cause the extension of drying time and increase energy consumption. Therefore the lint filter shall be cleaned after each use.
- Take notice of the correct orientation before to insert the lint filter.
- Do not operate the dryer without the lint filter!
- Clean the lint filter after each use to prevent lint accumulation inside the dryer.

## Clean heat exchanger

Leave the dryer to cool down. Residual water may leak out, place an absorbent cloth under the maintenance cover.

1. Unlock the maintenance cover.
2. Completely open maintenance cover.
3. Turn both locking levers towards each other.
4. Pull out the heat exchanger.
5. Flush the heat exchanger with water to remove lint; let the water drain properly.
6. Clean the seals.
7. Re-insert the heat exchanger, the handle at the bottom.
8. Turn both locking levers.
9. Close the maintenance cover until it locks into position.  
Please clean the heat exchanger approximately, once every 3 months if frequently used.  
Do not damage the heat exchanger!

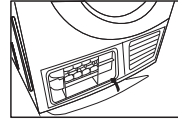
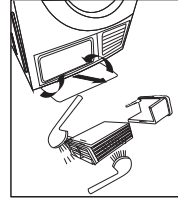
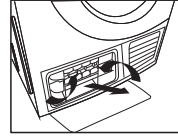
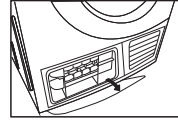

### WARNING!

Clean with water only; do not use hard/sharp-edged objects!  
Do not operate the dryer without the heat exchanger!

## TROUBLESHOOTING

Many malfunctions and faults that might occur in daily operation can be easily remedied. Time and money will be saved because a service call won't be needed.

The following guide may help you to find the reason for a malfunction and correct it.



Display	Reason	Solutions
"E33"	Temperature sensor error	Please contact your local service center if the problem persists.
"E82"	Communication error	

### WARNING!

- Only authorised technicians can carry out repairs.
- If the LED displays other prompt and the dryer does not work, please call the service.

### NOTE

Before you call the service, please check if you have dealt with the problems yourself consulting the user instructions.

Problem	Solution
Display is not on	<ul style="list-style-type: none"> <li>• Check if the power supply works.</li> <li>• Check if the mains plug is inserted.</li> <li>• Check the selected programme .</li> <li>• Press the <b>【On/Off】</b> button.</li> </ul>
"  " is lighting	<ul style="list-style-type: none"> <li>• Empty water container.</li> <li>• If the light still remains on, please call the service.</li> </ul>
"  " or "CLE" is lighting	<ul style="list-style-type: none"> <li>• Clean the lint filter.</li> </ul>
Dryer does not start	<ul style="list-style-type: none"> <li>• Connect the tumble dryer to the mains.</li> <li>• Turn on the tumble dryer.</li> <li>• Check the door is closed.</li> <li>• Check the programme is set.</li> <li>• Press the <b>【Start/Pause】</b> button.</li> </ul>
Degree of dryness was not reached or drying time too long	<ul style="list-style-type: none"> <li>• Clean lint filter and .</li> <li>• Empty the water container.</li> <li>• Check the drain hose.</li> <li>• Check installation place is appropriate.</li> <li>• Keep the air inlet clean.</li> <li>• Use higher drying intensity level programme or time programme.</li> </ul>
The dryer switches off at the end of the programme	<ul style="list-style-type: none"> <li>• The dryer switches off automatically for energy saving. This is not an error but a normal function.</li> </ul>

 **WARNING!**

If you cannot deal with the problems by yourself and need help:

- Press the **【On/Off】** button.
- Pull out the mains plug and call the service.

## Technical Specifications

Dimension (LxWxH)	615x595x845(mm)
Ambient temperature	+ 5°C ~ +35°C
Rated input power	2200W
Rated voltage	220-240V~
Rated frequency	50Hz
Weight of product	39kg
Rated capacity	8.0kg

 **NOTE**

- The rated capacity is the maximum capacity, make sure that the dry clothes which are loaded to the appliance do not exceed the rated capacity.
- Do not install the tumble dryer in a room when there is a risk of frost occurring. At temperatures around freezing point the tumble dryer may not be able to operate properly.
- There is a risk of damage if the condensate water is allowed to freeze in the pump, hoses and / or condensate water container.

## Correct Disposal of this product:



This marking indicates that this product should not be disposed with other household wastes throughout the EU. To prevent possible harm to the environment or human health from uncontrolled waste disposal, recycle it responsibly to promote the sustainable reuse of material resources. To return your used device, please use the return and collection systems or contact the retailer where the product was purchased. They can take this product for environmental safe recycling.

## Disposal of packaging material

The packaging is designed to protect the appliance from damage during transportation. The packaging materials are environmentally friendly and should be recycled. Recycling the packaging can reduce the use of raw materials in the manufacturing process and the amount of waste in landfill sites.

## EU DECLARATION OF CONFORMITY

We, Comtrade Distribution d.o.o. Beograd, Bulevar Zorana Đinđića 125i, 11 000 Belgrade, Serbia, hereby declare that the following below listed Tumble Dryer products to which this declaration relates

Name of manufacturer Tesla/Comtrade Distribution d.o.o. Beograd

Contact information of the manufacturer Bulevar Zorana Đinđića 125i  
11000 Belgrade, Serbia

Description of the appliance:

Tesla Code	Type
WT8C61M	Tumble Dryer
WT8C91M	Tumble Dryer
WT8H91M	Tumble Dryer

are in conformity with the following standards:

Applicable Harmonized Standards	Title
EN55014-1:2017 EN55014-2:2015 EN61000-3-2:2019 EN61000-3-3:2013+A1:2019	Electromagnetic Compatibility (EMC) 2014/30/EU
EN62233:2008 IEC60335-2-11:2008+ A11:2012+A2:2015 EN600335-1:2012+A11:2014+A13:2017 IEC60335-1:2010+ A1:2013+A2:2016 EN60335-2-7:2010+A1:2013+A11:2013+A2:2019	Low Voltage Directive (LVD) 2014/35/EU



Applicable Harmonized Standards	Title
EN62321-1:2013 EN62321-2:2014 EN462321-3-1:2014 EN62321-4:2014 EN62321-5:2014 EN62321-6:2015	Restriction of Hazardous Substances (RoHS) 2011/65/EN 2015/863/EU
EN61121:2013	Eco-design of Energy related Products (ErP)

This declaration of conformity is issued under the sole responsibility of the manufacturer.

COMTRADE DISTRIBUTION D.O.O. BEOGRAD

Date: 23.09.2022.

Printed Name: Nebojša Lozo

Title: General Manager



SIGNATURE & STAMP

# ИНСТРУКЦИИ ЗА БЕЗОПАСНОСТ



**ВНИМАНИЕ: РИСК ОТ ПОЖАР!**



**ПРЕДУПРЕЖДЕНИЕ!**

За предотвратяване на някакви увреждания по Вас и живота или имуществото на други, трябва да следвате бележките за безопасност.

## Предназначение

- Тази сушилня с топлинна помпа е предназначена за изсушаване на типични количества домашно пране, което е било прано с вода. Разработена е само за частно ползване и не е предназначена за търговско или споделено ползване (напр. от няколко семейства в сграда с апартаменти).
- Ползвайте този уред само както е описано в настоящия наръчник на потребителя.
- Този уред е само за употреба на закрито.
- Всяка друга употреба се счита неправилна и може да доведе до повреждане на имущество или нараняване на човек.
- Производителят не поема отговорност за щети, причинени от неправилна употреба.

## Инструкции за безопасност

- Уредът съответства на клас на защита I и може да бъде свързан само към контакт със защитен проводник, който е монтиран правилно. При свързване на уреда към мрежата, уверете се, че напрежението на мрежата е правилно. Можете да намерите повече информация за това на фирмената табелка.
- Електрическата безопасност на тази сушилня може да бъде гарантирана само ако е правилно заземена. Важно е
- да бъде изпълнено това стандартно изискване за безопасност. При съмнения, моля, уредете квалифициран техник да тества системата за окабеляване на дома. Производителят не може да бъде държан отговорен за последствия от неподходяща система за заземяване (напр. токов удар).



**ПРЕДУПРЕЖДЕНИЕ!**

## Опасност от токов удар.

- Преди свързване на сушилнята, уверете се, че параметъра за свързване на фабричната табелка (параметри, напрежение и честота на предпазителя) пасват на захранването с ток от мрежата. При съмнение се консултирайте с квалифициран електротехник.
- Електрическата безопасност на тази сушилня може да бъде гарантирана само ако е правилно заземена. Важно е да бъде изпълнено това стандартно изискване за безопасност. При съмнения, моля, уредете квалифициран техник да тества системата за окабеляване на дома. Производителят не може да бъде държан отговорен за последствия от неподходяща система за заземяване (напр. токов удар).
- Не дърпайте силно захранващия кабел. Моля, вместо това хващайте щепсела.
- Не включвайте/теглете щепсела с мокри ръце.
- Не прегъвайте, не слагайте скоба и не повреждайте захранващия кабел и щепсела.
- Ако захранващият кабел бъде повреден, той трябва да бъде заменен от производителя, негов сервизен агент или подобни квалифицирани лица, за да се избегне опасност.
- Предупреждение: Уредът не трябва да бъде захранван през външен комутатор, например таймер, и да не бъде свързвано към верига, която редовно се включва и изключва централно.
- Не свързвайте уреда към захранване от мрежата с удължител, адаптер с много гнезда или нещо подобно.
- Достъпността на щепсела трябва винаги да е гарантирана, за да се разкачва сушилнята от мрежата.
- Ако уредът изглежда с ненормално увеличена температура, моля, веднага изтеглете щепсела от контакта.

## Опасност от нараняване

- Уредът не трябва да бъде монтиран зад заключваща се врата, плъзгаща се врата или врата с панти, които не са откъм сушилнята, което да ограничава отварянето докрай на вратата на сушилнята.
- Не разглобявайте и не инсталирайте сушилнята без инструкции или надзор.
- Не поставяйте сушилнята върху пералната машина без приспособления за такова разположение. (Ако желаете да поставите тази сушилня върху перална машина, моля, закупете отделните части.
- Инсталацията се прави от производителя, негов обслужващ агент или подобно квалифицирано лице за избягване на всякакви опасности.

- Не почиствайте отворената врата на сушилнята.
- Кондензираната вода не е питейна вода. Тя може да причини здравословни проблеми както при хора, така и при животни, ако бъде консумирана.

### Опасност от повреждане

- Не поставяйте повече натоварване от посоченото в настоящия наръчник на потребителя. Вижте свързания раздел в този наръчник на потребителя.
- Не експлоатирайте сушилнята без филтър на вратата и в основата.
- Не изсушавайте дрехите преди да бъдат центрофугирани.
- Не излагайте сушилнята на директна слънчева светлина.
- Не инсталирайте сушилнята във влажна и мокра среда.
- При почистване и поддръжка, моля, помнете да издърпате захранващия кабел и да не пръскате сушилнята с вода директно.
- Уредът следва да не бъде преобръщан по време на нормална употреба или поддръжка.



### ВНИМАНИЕ: РИСК ОТ ПОЖАР!

#### Опасност от експлозия и пожар

- Моля, не сушете дрехите с някакви запалими вещества, напр. керосин или алкохол. В противен случай може да има експлозия.
- Уредът съдържа щадящ за околната среда, но запалим хладилен агент R290. Пазете далеч от открит пламък и други източници на запалване.
- Сушилнята не се ползва, ако за почистването са ползвани индустриални химикали.
- Не сушете непрани артикули в сушилнята.
- Вещи, които са били зацапани с вещества като мазнина за готвене, ацетон, алкохол, петрол, керосин, препарати за премахване на петна, терпентин, восъци и препарати за премахване на восъци, следва да бъдат прани в топла вода с допълнително количество детергент, преди да бъдат сушени в сушилнята.
- Артикули като пенокаучук (латексова пяна), шапки за баня, водонепромокаеми тъкани, артикули с гумиран гръб и дрехи или възглавници, пълни с подпльнки от пенокаучук, не бива да бъдат сушени в сушилнята.
- Омекотители за тъкани или подобни продукти следва да се ползват както е посочени в инструкциите за омекотителя.
- Зацапани с мазнини вещи може да се самозапалят, особено когато са изложени на източници на топлина, например в сушилня.
- Артикулите се намокрят, което причинява реакция на окисляване в маслото. Окисляването създава топлина. Ако топлината не може да излезе, вещите може да станат достатъчно затоплени, за да се самозапалят. Натрупване, събиране на купчина или съхраняване на зацапани с масло вещи може да попречи на топлината да излезе и така да се създаде опасност от пожар.
- Махайте всички предмети от джобовите, напр. запалки и кибрит.
- Ако не може да се избегне поставянето в сушилнята на тъкани, които съдържат животинска мазнина или такава за готвене, или са били зацапани с продукти за грижа за косата, те следва първо да бъдат изпирани в топла вода с допълнителен детергент. Това ще намали, но няма да елиминира, опасността.
- **ПРЕДУПРЕЖДЕНИЕ:** Никога не спирайте сушилнята преди края на цикъл на сушене, освен ако всички вещи бъдат бързо махнати и протрени, така че топлината да се разнесе.
- Отворите не бива да бъдат запушвани.
- Филтърът за власинки трябва да бъде почистван често.
- Власинки не бива да бъдат оставяни да се натрупват около сушилнята.

#### Безопасност с деца

- Този уред може да се ползва от деца на възраст 8 и повече години и лица с намален физически, сетивни или умствени възможности, или липса на опит и познание, ако са под надзор или са им били дадени инструкции относно употребата на уреда по безопасен начин и разбират свързаните с това опасности. Деца не бива да играят с уреда.
- Почистването и поддръжката от потребителя следва да не се правят от деца без надзор.
- Децата следва да бъдат наблюдавани, за да се гарантира, че не играят с уреда.
- Деца на възраст под 3 години следва да бъдат държани далеч, ако не са под непрекъснатото наблюдение.
- Винаги затваряйте вратата след употреба. По този начин ще избегнете опасност от:
  1. Деца да се качат върху или в сушилнята или да скрият нещо в нея.
  2. Домашни или други малки животни да се изкатерят по нея.

# ИНСТАЛИРАНЕ

## Описание на продукт

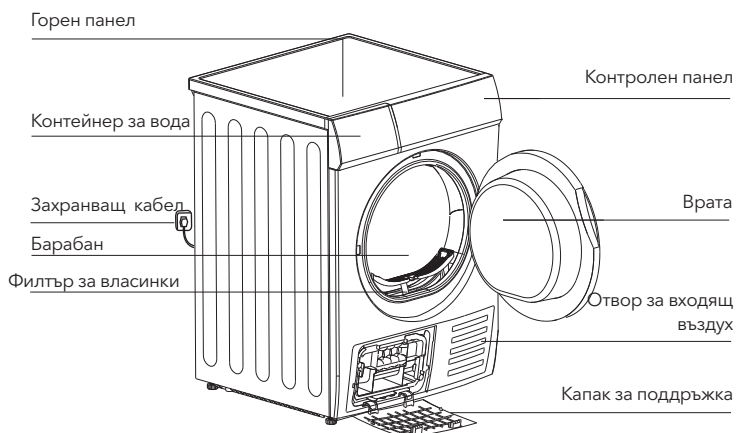

Реалният модел, който сте закупили, може да се различава. Моля, вижте закупения от Вас продукт, за конкретни детайли.

### Акcesoари

Следните части са по желание за конкретни модели.

Ако Вашата сушилня има следните части, моля, носете ръкавици и ги монтирайте според инструкциите по-долу.

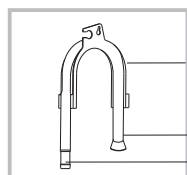

Ако притежавате комплект за директно дрениране, моля, свалете конектора от маркуча, за да го ползвате. Маркучът за директно дрениране може да бъде инсталиран директно на този модел без да се ползва конекторът.

## Инсталиране

### Опаковане на сушилнята

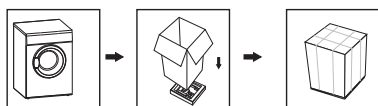

### Разопаковане на сушилнята

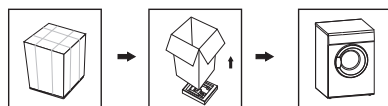

### ПРЕДУПРЕЖДЕНИЕ!

- Опаковъчен материал (нар. фолио, стиропор) може да бъде опасен за деца.
- Има риск от задушаване! Дръжте всякакви опаковки достатъчно далеч от деца.

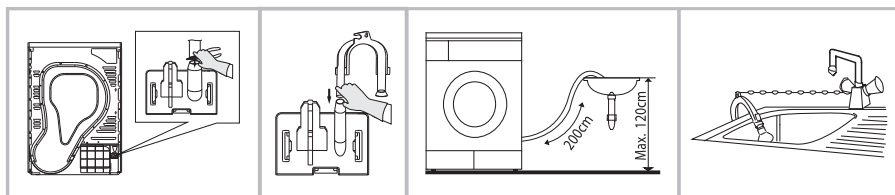

Ползвайте клещи за сваляне на дренажния маркуч от конектора за маркуч.

Пъхнете външната дренажна тръба.

Поставете държача за маркуч в басейна за пране или някоя друга мивка.

### Транспорт

Местете внимателно. Не вщцайте изпъкнали части на машината. Вратата на машината не може да се ползва като дръжка за транспортиране. Ако сушилнята не може да бъде транспортирана в изправено положение, сушилнята може да бъде наклонена надясно на до 30°.

Риск от нараняване и повреда!

Неправилно боравене с уреда може да доведе до нараняване.

- Уредът е много тежък. Никога не транспортирайте и не носете уреда сами; винаги с помощ от друг човек.
- Махайте всички пречки по маршрута за транспортиране и от мястото на монтаж, напр. отворени врати, и почиствайте предмети, лежащи на пода.
- Не ползвайте отворената врата за опора на ръката.
- Махнете опаковъчните материали преди да ползвате уреда.
- Преди да установите сушилнята, проверете я за някаква видима отвън повреда. Не инсталирайте и не ползвайте повредена сушилня.
- Не инсталирайте сушилнята в помещение, където съществува риск от поява на замръзване. При температури около точката на замръзване, сушилнята може да не е в състояние да работи правилно. Съществува риск от повреда, ако кондензираната вода бъде оставена да замръзне в помпата и маркучите.

### Позиция за инсталиране

#### **⚠ ПРЕДУПРЕЖДЕНИЕ!**

- Децата може да се оплетат в опаковъчното фолио или да погълнат малки части и да се задушат. Не позволявайте на деца да играят с опаковката.
- Уредът не трябва да бъде монтиран зад заключваща се врата, плъзгаща се врата или врата с панти, които не са откъм сушилнята, което да ограничава отварянето докрай на вратата на сушилнята.
- Не ограничавайте разстоянието до пода чрез дълбоки килими, парчета дърво или други подобни. Това би могло да причини натрупване на топлина, която би попречила на функционирането на уреда.
  1. Препоръчва се, за Ваше удобство, машината да бъде позиционирана близо до Вашата пералня.
  2. Не поставяйте сушилнята върху пералната машина без приспособления за такова разположение. Ако желаете да поставите тази сушилня върху перална машина, моля, закупете отделните части. Инсталацията се прави от производителя, негов обслужващ агент или подобно квалифицирано лице за избягване на всякакви опасности.
  3. Сушилнята трябва да бъде монтирана на чисто място, където не се натрупват замърсявания. Въздухът трябва да може да циркулира свободно около уреда. Не блокирайте предния вход за въздух или решетката за навлизане на въздух на гърба на машината.
  4. За да се поддържат вибрациите и шума в рамките на едно минимално ниво, когато се ползва сушилнята, тя трябва да бъде поставена на твърда и равна повърхност.
  5. Краката не бива да бъдат махани никога.

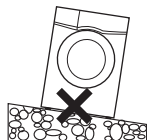

**Нивелиране**

След като вече е на своята постоянна позиция за експлоатация, проверете дали сушилнята е абсолютно нивелирана с помощта на нивелир. Ако не е, настройте крачетата с инструмент.

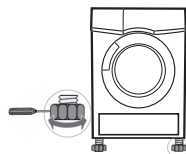
**Връзка за захранване с ток**

1. Уверете се, че напрежението на захранването е същото, като електрическата спецификация на сушилнята.
2. Не свързвайте сушилнята с платка за свързване на захранването, универсален щепсел или контакт, не ползвайте адаптери с много гнезда и удължаващи кабели.

## ОПЕРАЦИИ

### Бърз старт

**БЕЛЕЖКА**

Преди употреба, моля, уверете се, че е инсталирана правилно.

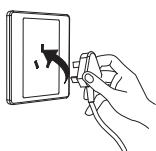

1

Включете щепсела

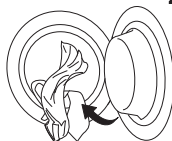

2

Зареждане



3

Затваряне на вратата

### Сушене



Вкл.



Избор на програма

Избор на функция  
или настройка по  
подразбиране

Начало

### След сушене

Звук сигнал или "0:00" на дисплея.

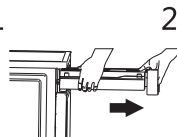

1

Отворете вратата и  
извадете прането

2

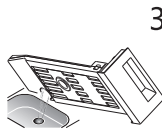
Изтеглете  
контейнера

3

Излейте  
кондензираната вода

4

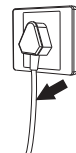
Почистете  
филтъра

5

Изкл. захранване

**БЕЛЕЖКА**











Ако ползвате контакт с бутон, моля, натиснете бутона, за да изключите захранването директно.

## Преди всяко сушене

### БЕЛЕЖКА

- Преди първа употреба, моля, ползвайте мека тъкан, за да почистите вътрешността на барабана.
  1. Поставете няколко чисти парцала в барабана. 2.
  2. Включете щепсела, натиснете **【On/Off】**.
  3. Изберете програма **【Warm】** натиснете **【Start/Pause】**.
  4. След завършване на програмата, моля, следвайте инструкциите за почистване и грижа за почистване на филтър за власинки.
- По време на сушене, въздушният поток и помпата ще генерират известен шум, което е напълно нормално.
  1. Преди сушене, центрофугирайте добре прането в пералнята. Висока скорост на центрофугиране съкращава времето на сушене и спестява енергия.
  2. За еднородни резултати от сушенето, сортирайте прането според вида тъкан и избирайте подходяща програма за сушене.
  3. Преди сушене, моля, затваряйте ципове, секретни копчета, копчета, връзвайте колани и др.
  4. Махайте всички предмети от джобовете, напр. запалки и кибрит.
  5. Зашивайте добре или сваляйте банели от сутиени.
  6. Затваряйте покривала на шалтета и калъфи на възглавници, за да попречите на малки неща да се въртят в тях.
  7. Оставете якетата отворени и сваляйте дълги ципове, за да могат тъканите да изсъхнат равномерно.
  8. Не пресушавайте сухи дрехи, защото пресушени дрехи може лесно да се намачкат.
  9. Не изсушавайте артикули, съдържащи каучук или подобни еластични материали.
  10. Поддържайте зоната около сушилнята чиста. Прах от въглища или брашно може да причинят експлозия.
  11. Вратата се отваря само след като завърши програмата на сушилнята, за да се избегне изгаряне от топла пара или прегряла сушилня.
  12. Почистване на филтър за власинки и изпразвайте контейнер за вода след всяко ползване, за да избегнете удължаване на времето за сушене и увеличаване на потреблението на енергия.
  13. Не сушете дрехите след процеса на химическо чистене.

### Примерна маса на сухи дрехи (маса на бройка)

 Яке (смесено 800 g)	 Яке (памучно 800 g)	 Дънки (800 g)	 Кърпа за баня (памук 900 g)
 Единичен чаршаф (памук 600 g)	 Работни дрехи (1120 g)	 Пижама (200 g)	 Фланелка (памук 300g)
 Тениска (памук 180 g)	 Бельо (памук 70 g)	 Чорапи (смесени 50g)	

### БЕЛЕЖКА

- Не поставяйте повече зареждане от посоченото.
- Не сушете много мокро пране. Сушилнята би могла да се повреди.

Сушете само пране, подходящо за сушилня. Обръщайте внимание на етикетите за грижа при пране:



Подходящи за сушене в сушилня.



Нормален процес на сушене: Сушенето в сушилня е възможно при нормално зареждане и температура 80°.



Мек процес на сушене: Нужно е внимание при сушене в сушилня. Изберете мек процес с намалено топлинно действие.



Не сушете в сушилня: Артикули, неподходящи за сушене в сушилня.

## Контролен панел

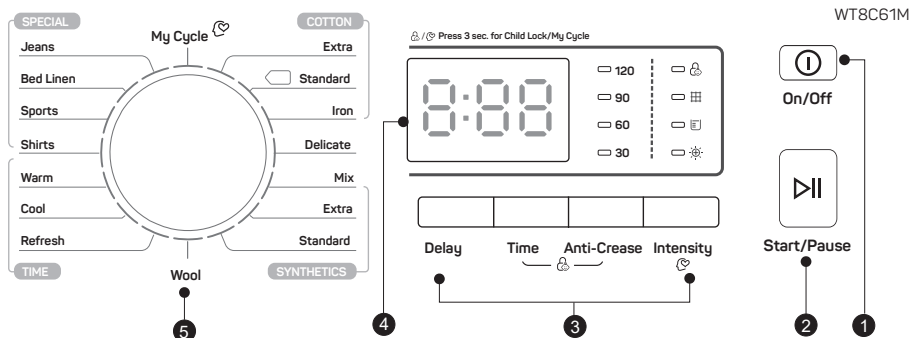

### 1. Вкл./Изкл.

Продуктът се включва или изключва.

### 2. Начало/Пауза

Натиснете бутона за начало или пауза на цикъла на сушене.

### 3. Опция

Тези бутони се ползват за настройване на допълнителни функции.

### 4. Дисплей

Дисплеят показва настройката, очакваното оставащо време на програмата и съобщения за статус за Вашата сушилня.

### 5. Програми

Различни цикли на сушене може да бъдат избрани според нуждите на потребителите и вида пране, което ще се суши.

## Опция

### Delay

#### Отлагане

Тази функция се ползва за отлагане на старта на програмата за сушене до 24 часа. Когато започне отложена програма, започва обратно броене на времето на дисплея и иконата за отлагане мига.

1. Заредете Вашето пране и се уверете, че вратата на машината е затворена.
2. Натиснете бутона (Вкл./Изкл.), след това завъртете бутона за избор на програма и изберете желаната програма.
3. Можете функцията „Против намачкване“ според Вашите нужди
4. Натиснете бутона „Отлагане“.
5. Продължавайте да натискате „Отлагане“, за да изберете желаното време на отлагане.
6. След натискане на бутона „Начало/Пауза“, сушилнята е в работно състояние. Процедурата по сушене ще бъде изпълнена автоматично, когато изтече времето на отлагане.
7. Ако натиснете бутона „Забавяне“ отново, функцията за забавяне ще стане на пауза.
8. Ако искате да отмените функцията „Отлагане“, моля, натиснете бутона „Вкл./Изкл.“.



## Time

**Време**

Когато бъде избрана програма **【Warm】** или **【Cool】** или **【Refresh】**, бутонът **【Time】** може да се ползва за настройване на времето на сушене на стъпки от 10 мин.

## Intensity

**Интензивност**

Можете да настроите нивото на сухота на прането, като натиснете бутона **【Intensity】**.

1. Функцията за интензивност може да бъде активирана само преди да започне програмата.
2. Освен **【Cotton Iron】** **【Warm】**, **【Cool】**, **【Refresh】**, **【Wool】**, **【Delicate】**, всички други програми могат да имат функция **【Intensity】**.

## Anti-Crease

**Против намачкване**

В края на цикъла на сушене времето срещу намачкване е 60 минути (по подразбиране) или 120 минути (избира се). Светлината **【Anti-Crease】** ще светне, когато бъде избрана функцията срещу намачкване. Тази функция предотвратява намачкване на прането. Прането може да бъде махано във фазата срещу намачкване.

Освен **【Cool】**, **【Refresh】**, **【Wool】**, всички други програми включват тази функция.

## My Cycle

**Моят цикъл**

Ползва се за дефиниране и запомняне на Вашата любима програма, която се ползва често.

1. Изберете желаната програма и други функции за сушене.
2. Натиснете и задръжте бутон **【Intensity】** в продължение на 3 секунди, докато се чуе звук и желаната програма се запази.
3. Включете селектора на програма на позиция **【Intensity】**, като след това можете да пуснете Вашата любима програма.  
Ако желаете да смените настройката **【Intensity】**, повторете стъпки 1 и 2.

## Child Lock

**Заклучване за деца**

1. Тази машина има специално заключване за деца за безопасност, което може да попречи деца да натискат неволно бутони или да направят погрешна операция.
2. Когато тече цикъл на сушене, натиснете бутоните **【Time】** и **【Anti-Crease】** и бутони в продължение на 3 секунди, за да активирате функцията за заключване за деца.
3. Когато е настроена функцията за заключване за деца, дисплеят ще показва иконата за деца и всички бутони ще бъдат деактивирани, освен бутона **【On/Off】**.
4. За деактивиране на функцията за заключване за деца, бутоните **【Time】** и **【Anti-Crease】** се натискат в продължение на 3 секунди.

## Дисплей



Заклучване за деца



Почистване на филтри (предупреждение)



Изпразване на контейнер за вода (предупреждение)



Интензивност



Индикатор за оставащо време/съобщения за грешки



Моят цикъл

## Програми

### Селектор на програми

1. Когато LED дисплеят светне, завъртете копчето за програми, за да изберете желаната.
2. Изберете функциите **【Delay】**, **【Time】**, **【Intensity】** или **【Anti-Crease】** за допълнителни опции.
3. Натиснете бутона **【Start/Pause】**.
4. Натиснете бутона **【On/Off】** след като свърши програмата.

### Стартиране на програма

Барабанът ще се завърти след като започне програмата. Оставачото време на програмата ще бъде показано.

### Край на програма

1. Барабанът ще спре да се върти след като завърши програмата. Дисплеят ще покаже "0:00". Сушилнята ще стартира функцията **【Anti-Crease】**, ако потребителят не махне зареденото. Моля, натиснете бутона **【On/Off】** след изваждане на зареждането на сушилнята, за са спрете захранването, и извадете щепсела.
2. Справяйте се с проблеми според раздела "Отстраняване на проблеми", ако неочаквано спиране по време на процедура на сушене или сушилнята покаже Код за грешка.



По време на сушене, може да се събере вода между прозореца и уплътнението. Това не засяга функционирането на Вашата сушилня!

## Таблица с програми за сушене

Програма	Макс. натоварване	Приложение/свойства	Отлагане	Време	
Памук	<b>За памучни и цветни, направени от памук или лен.</b>		Д	Н	
	Екстра	8.0 kg			За пълно изсушаване за директно съхранение на еднослойно или многослойно памучно пране. За да остане влажно за гладене еднослойно памучно пране.
	Стандартно □				
Гладене					
Деликатни	1.0kg	За деликатно пране, което е подходящо за сушене, или пране, препоръчително за пране на ръка при ниска температура.	Д	Н	
Смес	3.0kg	За смесени тъкани от памук и синтетика.	Д	Н	
Синтетика	Екстра	3.5 kg	Д	Н	
	Стандартно				За сушене на тънки синтетични тъкани, които не се гладят, например неизискващи грижи ризи, бебешки дрехи или чорапи.
Вълна	1.0kg	Леко сушене за подлежащи на машинно пране вълнени артикули. Крайното съдържание на влажност ще зависи от размера на зареждането и съдържанието на влага след центрофугиране.	Д	Н	

Програма		Макс. натоварване	Приложение/свойства	Отлагане	Време
Специални	Дънки	6.0kg	За сушене на дънки или дрехи за свободното време, които се центрофугират на висока скорост в пералнята.	Д	Н
	Спално бельо	4.0kg	За сушене на спално бельо, чаршафи и други големи артикули.		
	Спортни	3.0kg	За сушене на спортни дрехи и тънки тъкани от полиестер, които не се гладят		
	Ризи	3.0kg	За неизискващо грижи пране, например ризи и блузи, притежаващи функционалност срещу намачкване за минимизирането на усилието при гладене. Поставете дрехите свободно в сушилният. След като бъдат изсушени, махнете бързо и окачете на закачалка.		
Моят цикъл		–	Дефинирайте и запомнете Вашата любима програма.	Д	–
Време	Топло	–	За сушене на отделни артикули или завършване на процеса на сушене на многослойни тъкани с различно поведение при сушене, напр. якета, възглавници под 2 kg или обемни неща. Мин. 10 мин. до макс. 120 мин. (в стъпки от 10 мин.)	Д	У
	Хладно	–	За обдухване на артикули без нагряване. Мин. 10 мин. до макс. 30 мин. (в стъпки от 10 мин.)		
	Освежаване	1.0kg	За освежаване на дрехи, държани в затворена среда в продължение на дълго време или за премахване на миризми. Мин. 20 мин. до макс. 150 мин. (в стъпки от 10 мин.)		



- □ Тестова програма съгласно Регламент 392/2012/ЕС за енергийно етикетиране, измерено съгласно EN 61121 и подходящо за сушене на нормално памучно зареждане при номинален капацитет на зареждане.
- Дебели или многослойни тъкани, напр. спално бельо, дънки, якета и др, не са лесни за сушене. По-добре е да изберете програмата Памук екстра.
- Тъй като неравномерни материали, дебели или многослойни дрехи не са лесни за сушене, по-добре е да изберете подходящото време на изсушаване за програма, за да ги сушите, ако части от дрехите са все още влажни след завършване на програмата.
- Тази програма е подходяща за сушене на нормално мокро памучно пране и е най-ефективната програма по отношение на потребление на енергия за памук.

## Данни за потребление

Програма	Капацитет	Скорост на центрофугиране/ Остатъчна влажност	Време на сушене	Потребление на енергия
Памучно стандартно	8kg	1000rpm / 60%	164min	4.70kWh
Памучно стандартно	4kg	1000rpm / 60%	95min	2.57kWh
Синтетично стандартно	3.5kg	800rpm / 40%	66min	1.70kWh

### БЕЛЕЖКА

- Дебели или многослойни тъкани, напр. якета и др, не са лесни за сушене. По-добре е да изберете програмата Памук екстра.
- Тъй като неравномерни материали, дебели или многослойни дрехи не са лесни за сушене, по-добре е да изберете подходящото време на пълно изсушаване за програмата, за да ги сушите, ако части от дрехите са все още влажни след завършване на програмата.
- ① Всички данни се измерват според EN 61121. Реалното потребление може да се различава от стойностите, дадени в таблицата, в зависимост от количеството пране, вида тъкан, остатъчната влажност и някакви допълнително избрани функции.

## ПОДДРЪЖКА

### Почистване и грижа

#### Изпразвайте контейнера за вода

1. Изтеглете и задръжте с две ръце контейнера за вода.
2. Наклонете контейнера за вода, изсипете кондензираната вода в мивката.
3. Поставете контейнера за вода.

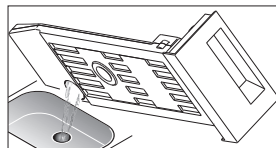
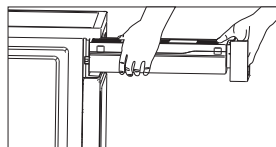

#### ⚠ ПРЕДУПРЕЖДЕНИЕ!

- Изпразвайте контейнера за вода след всяка употреба. След като контейнерът за вода се напълни изцяло, програмата ще стане на пауза и иконата  ще светне. След като бъде изпразнен контейнерът, сушилнята може да бъде рестартирана чрез натискане на бутона **【Start/Pause】**.
- Не пийте от кондензираната вода.
- Не ползвайте сушилнята без контейнера за вода.

#### Почистване на филтър за власинки

1. Отворете вратата.
2. Извадете филтъра.
3. Отворете филтъра и махнете валмата от филтъра, можете да го почистите с вода.
4. Изсушете филтъра напълно преди да го върнете.

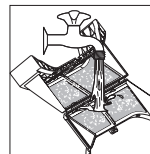
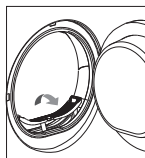

## БЕЛЕЖКА

- Власинките, събрани по филтъра, ще блокират циркулацията на въздуха, което ще причини удължаване на времето на сушене и ще увеличи потреблението на енергия. Затова филтърът за власинки се почиства след всяка употреба.
- Обърнете внимание на правилната ориентация преди да поставите филтъра за власинки.
- Не ползвайте сушилнята без филтър за власинки!
- Почиствайте филтъра за власинки след всяка употреба, за да предотвратите натрупване на власинки в сушилнята.

### Почиствайте топлообменника

Оставете сушилнята да се охлади. Остатъчна вода може да изтече навън, поставете абсорбиращ парцал в капака за поддръжка.

1. Разблокирайте капака за поддръжка.
2. Отворете изцяло капака за поддръжка.
3. Завъртете и двете блокиращи ръчки една към друга.
4. Изтеглете топлообменника.
5. Изплакнете топлообменника с вода, за да махнете власинките; оставете водата да се оттече добре.
6. Почистете уплътненията.
7. Върнете на място топлообменника, с дръжка надолу.
8. Завъртете и двете ръчки.
9. Затворете капака за поддръжка, докато щракне на място.  
Моля, почиствайте топлообменника приблизително веднъж на всеки 3 месеца, ако се ползва често.  
Не увреждайте топлообменника!

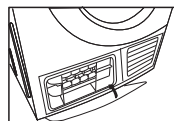
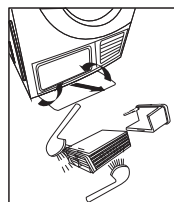
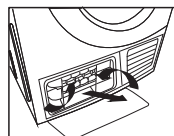
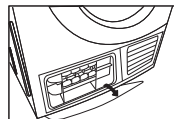

### ⚠ ПРЕДУПРЕЖДЕНИЕ!

Почиствайте само с вода; не ползвайте твърди/с остри ъгли предмети!  
Не ползвайте сушилнята без топлообменник!

## ОТСТРАНЯВАНЕ НА ПРОБЛЕМИ

Много неизправности и сридове, които може да се случат при ежедневна експлоатация, могат да бъдат лесно отстранени. Ще се спести време и пари, защото няма да се стига до сервис. Следните указания може да Ви помогнат да откриете причината за неизправността и да я отстраните.

Дисплей	Причина	Решения
"E33"	Грешка на сензора за температура	Моля, свържете се с Вашия местен сервизен център, ако проблемът продължи.
"E82"	Комуникационна грешка	

### ⚠ ПРЕДУПРЕЖДЕНИЕ!

- Само упълномощени техници може да извършват ремонти.
- Ако LED показва друго съобщение и сушилнята не работи, моля, обадете се на сервиса.

## БЕЛЕЖКА

Преди да се обадите на сервиса, моля, проверете дали сте се справили сами с проблемите, като се консултирате с инструкциите за потребители.

Проблем	Решение
Дисплеят не се включва	<ul style="list-style-type: none"> <li>• Проверете дали работи захранването с ток.</li> <li>• Проверете дали е включен щепселът.</li> <li>• Проверете избраната програма.</li> <li>• Натиснете бутона <b>【On/Off】</b>.</li> </ul>
"E" свети	<ul style="list-style-type: none"> <li>• Изпразнете контейнер за вода.</li> <li>• Ако светлината все още продължава да свети, моля, обадете се на обслужването.</li> </ul>
"H" или "CLE" свети	<ul style="list-style-type: none"> <li>• Почистете филтър за власинки.</li> </ul>
Сушилнята не започва да работи	<ul style="list-style-type: none"> <li>• Свържете сушилнята към мрежата.</li> <li>• Включете сушилнята.</li> <li>• Проверете дали е затворена вратата.</li> <li>• Проверете дали е зададена програмата.</li> <li>• Натиснете бутона <b>【Start/Pause】</b>.</li> </ul>
Степента на сухота не е била достигната или времето на сушене е твърде дълго	<ul style="list-style-type: none"> <li>• Почиствайте филтър за власинки и .</li> <li>• Изпразвайте контейнера за вода.</li> <li>• Проверете дренажния маркуч.</li> <li>• Проверете дали мястото на монтаж е подходящо.</li> <li>• Поддържайте отвора за входящ въздух чист.</li> <li>• Ползвайте програма с по-високо ниво на интензивност на сушене или време на програма.</li> </ul>
Сушилнята се изключва в края на програмата.	<ul style="list-style-type: none"> <li>• Сушилнята се изключва автоматично за пестене на енергия. Това не е грешка, а нормална функция.</li> </ul>



### ПРЕДУПРЕЖДЕНИЕ!

Ако не можете да се справите с проблемите сами и имате нужда от помощ:

- Натиснете бутона **【On/Off】**.
- Изтеглете щепсела от мрежата и се обадете на сервиза.

## Техническа спецификация

Размер (ДхШхВ)	615x595x845(mm)
Амбиентна температура	+ 5°C ~ +35°C
Номинална входяща мощност	2200W
Номинално напрежение	220-240V~
Номинална честота	50Hz
Маса на продукта	39kg
Номинален капацитет	8.0kg



### БЕЛЕЖКА

- Номиналният капацитет е максималният капацитет, уверете се, че сухите дрехи, които се зареждат в уреда, не надвишават номиналния капацитет.
- Не инсталирайте сушилнята в помещение, където съществува риск от поява на замръзване. При температури около точката на замръзване, сушилнята може да не е в състояние да работи правилно.
- Съществува риск от повреда, ако кондензираната вода бъде оставена да замръзне в помпата, маркуча и/или контейнера за кондензирана вода.

## Правилно изхвърляне на този продукт:



Тази маркировка показва, че този продукт следва да не се изхвърля с други домакински отпадъци никъде в ЕС. За предотвратяване на евентуална вреда за околната среда или здравето на хората от неконтролирано изхвърляне на отпадъци, рециклирайте ги отговорно, за да допринесете за подходяща повторна употреба на ресурси. За да върнете Вашия ползван уред, моля, ползвайте системите за връщане или събиране или се свържете с търговеца, от който е купен продуктът. Той може да вземе този продукт за безопасно за околната среда рециклиране.

## Изхвърляне на опаковъчни материали

Опаковката е предназначена да предпазва уреда от повреждане по време на транспортиране. Опаковъчните материали са екологични и следва да бъдат рециклирани. Рециклирането на опаковката може да намали употребата на суровини в производствения процес и количеството отпадъци на сметищата.

# SIGURNOSNE UPUTE



## OPREZ: OPASNOST OD POŽARA!



### UPOZORENJE!

Kako biste spriječili bilo kakvu štetu za svoj život, život drugih ili imovinu drugih ljudi, morate se pridržavati sigurnosnih uputa.

### Namjena

- Ova sušilica s toplinskom pumpom dizajnirana je za sušenje tipičnih kućnih količina rublja opranog u vodi. Namijenjen je isključivo za privatnu upotrebu i nije pogodan za komercijalnu ili zajedničku upotrebu (npr. za više obitelji u stambenoj zgradi).
- Koristite ovaj uređaj samo kako je opisano u ovom korisničkom priručniku.
- Ovaj uređaj je samo za internu upotrebu.
- Svaka druga uporaba smatra se neprikladnom i može rezultirati oštećenjem imovine ili čak osobnim ozljedama.
- Proizvođač ne preuzima odgovornost za štetu nastalu nepravilnom uporabom.

### Sigurnosne upute

- Uređaj odgovara klasi zaštite I i može se priključiti samo na utikač s pravilno postavljenim zaštitnim vodičem. Prilikom spajanja uređaja na električnu mrežu provjerite je li mrežni napon ispravan. Više informacija o tome možete pronaći na pločici s podacima.
- Električna sigurnost ove sušilice rublja može se jamčiti samo ako je ispravno uzemljena.
- Neophodno je ispuniti ovaj standardni sigurnosni zahtjev. Ako ste u nedoumici, dajte kvalificiranom električaru ispitati sustav ožičenja u kućanstvu. Proizvođač se ne može smatrati odgovornim za posljedice neadekvatnog sustava uzemljenja (npr. strujni udar).



### UPOZORENJE!

### Opasnost od strujnog udara

- Prije spajanja sušilice rublja, provjerite odgovara li parametar priključka na natpisnoj pločici (naziv osigurača, napon i frekvencija) mrežnom napajanju. Ako ste u nedoumici, obratite se kvalificiranom električaru.
- Električna sigurnost ove sušilice rublja može se jamčiti samo ako je ispravno uzemljena. Neophodno je ispuniti ovaj standardni sigurnosni zahtjev. Ako ste u nedoumici, neka kvalificirani električar ispita električnu instalaciju u vašem kućanstvu. Proizvođač se ne može smatrati odgovornim za posljedice neadekvatnog sustava uzemljenja (npr. strujni udar).
- Nemojte na silu povlačiti kabel za napajanje. Umjesto toga, zgrabite utikač.
- Nemojte umetati/vaditi utikač mokrim rukama.
- Nemojte savijati, stiskati ili oštetiti kabel za napajanje i utikač.
- Ako je kabel za napajanje oštećen, mora ga zamijeniti proizvođač, njegov serviser ili slično kvalificirana osoba kako bi se izbjegla opasnost.
- **UPOZORENJE:** Uređaj se ne smije napajati vanjskim prekidačem, kao što je tajmer, niti se smije spajati na krug koji redovito uključuje i isključuje komunalno poduzeće.
- Nemojte spajati uređaj na električnu mrežu pomoću produžnog kabela, adaptera s više utičnica ili slično.
- Uvijek mora biti osigurana dostupnost utikača kako biste isključili sušilicu rublja iz električne mreže.
- Ako uređaj doživi neuobičajeno visoku temperaturu, odmah isključite kabel za napajanje.

### Opasnost od ozljeda

- Uređaj se ne smije postavljati iza vrata koja se mogu zaključati, kliznih vrata ili vrata sa šarkama na suprotnoj strani sušilice, na način da je potpuno otvaranje vrata sušilice ograničeno.
- Nemojte rastavljati ili postavljati sušilicu bez ikakvih uputa ili nadzora.
- Ne postavljajte ovu sušilicu rublja na perilicu bez kompleta za slaganje. (Ako ovu sušilicu želite postaviti na perilicu rublja, kupite zasebne dijelove.)
- Instalaciju će izvršiti proizvođač, njegov serviser ili slično kvalificirane osobe kako bi se izbjegle bilo kakve opasnosti.
- Ne naslanjajte se na otvorena vrata sušilice.



- Kondenzirana voda nije voda za piće. Može izazvati zdravstvene probleme kod ljudi i životinja ako se konzumira.

### Opasnost od oštećenja

- Nemojte primjenjivati veće opterećenje od navedenog u ovom korisničkom priručniku. Pogledajte odgovarajuće poglavlje u korisničkom priručniku.
- Nemojte koristiti sušilicu bez filtra na vratima i osnovnog filtera.
- Ne sušite odjeću prije centrifuge.
- Nemojte izlagati sušilicu izravnoj sunčevoj svjetlosti.
- Nemojte instalirati sušilicu u vlažnom okruženju.
- Tijekom čišćenja i održavanja ne zaboravite izvući utikač iz utičnice i nemojte direktno prskati sušilicu vodom.
- Uređaj se ne smije prevrnuti tijekom normalne uporabe ili održavanja.



### OPREZ: OPASNOST OD POŽARA!

### Opasnost od eksplozije i požara

- Ne sušite odjeću zapaljivim tvarima poput kerozina ili alkohola. U protivnom može doći do eksplozije.
- Uređaj sadrži ekološki prihvatljivo, ali zapaljivo rashladno sredstvo R290. Držati dalje od otvorenog plamena i drugih izvora paljenja.
- Sušilica se ne smije koristiti ako su za čišćenje korištene industrijske kemikalije.
- Nemojte sušiti neoprane predmete u sušilici.
- Predmete zaprljane tvarima poput ulja za kuhanje, acetona, alkohola, benzina, kerozina, sredstava za uklanjanje mrlja, terpentina, voskova i sredstava za uklanjanje voska prije sušenja u sušilici treba oprati u vrućoj vodi s dodatkom deterdženta.
- Predmeti kao što su pjenasta guma (lateks pjena), kape za tuširanje, vodootporni tekstil, predmeti s gumenom podlogom i odjeća ili jastuci s pjenastom gumenom podlogom ne smiju se sušiti u sušilici.
- Omekšivače ili slične proizvode treba koristiti prema uputama za omekšivače.
- Predmeti prekriveni uljem mogu se spontano zapaliti, posebno kada su izloženi izvorima topline kao što je sušilica rublja.
- Predmeti se zagrijavaju, uzrokujući reakciju oksidacije u ulju. Oksidacija stvara toplinu. Ako toplina ne može izaći, predmeti mogu postati dovoljno vrući da se zapale. Gomiranje, slaganje ili pohranjivanje predmeta zahvaćenih uljem može spriječiti odlazak topline i tako stvoriti opasnost od požara.
- Izvadite sve predmete iz džepova poput upaljača i šibica.
- Ako je neizbježno da se tkanine koje sadrže biljna ili jestiva ulja ili su kontaminirane proizvodima za njegu kose stave u sušilicu, prvo ih treba oprati u vrućoj vodi s dodatkom deterdženta. To će smanjiti, ali ne i eliminirati opasnost.
- Nikada nemojte zaustavljati sušilicu prije završetka ciklusa sušenja, osim ako se svi predmeti brzo uklone i rašire kako bi se raspršila toplina.
- Otvori se ne smiju začepiti.
- Filtar za prašinu mora se često čistiti.
- Oko sušilice rublja ne smiju se nakupljati dlačice.

### Dječja sigurnost

- Ovaj uređaj mogu koristiti djeca starija od 8 godina i osobe sa smanjenim fizičkim, osjetljivim ili mentalnim sposobnostima ili s nedostatkom iskustva i znanja ako su pod nadzorom ili su ih dobili upute u vezi s korištenjem uređaja na siguran način i razumiju opasnosti koje su uključene. Djeca se ne smiju igrati s uređajem. Čišćenje i korisničko održavanje ne smiju obavljati djeca bez nadzora.
- Djecu treba nadzirati kako bi se osiguralo da se ne igraju s uređajem.
- Djecu mlađu od 3 godine treba držati podalje osim ako nisu pod stalnim nadzorom.
- Nakon upotrebe uvijek zatvorite vrata. Na taj način izbjeci ćete opasnost od:
  1. Djeca se penju na ili u sušilicu ili skrivaju stvari u njoj.
  2. Kućni ljubimci ili druge male životinje koje se penju u njega.

# POSTAVLJANJE

## Opis proizvoda

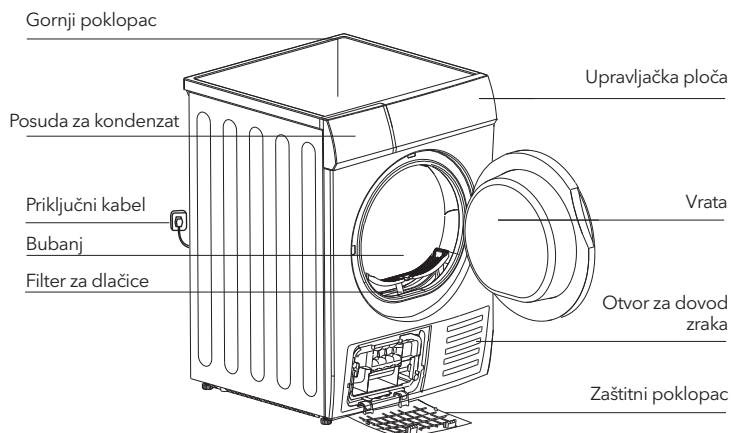

### NAPOMENA

Stvarni model koji ste kupili može se razlikovati. Pogledajte proizvod koji ste kupili u prirodi.

### Dodatna oprema

Sljedeći dijelovi su izborni za određene modele. Ako vaša sušilica rublja ima sljedeće dijelove, nosite rukavice i postavite ih prema uputama u nastavku.

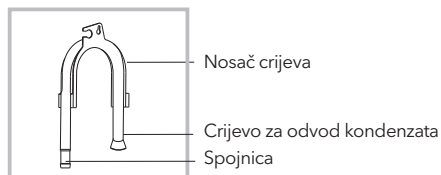

### NAPOMENA

Ako imate komplet za izravan odvod, uklonite priključak sa crijeva da biste ga koristili. Izravno odvodno crijevo može se postaviti izravno na ovaj model bez upotrebe priključka.

## Postavljanje

### Pakiranje sušilice rublja

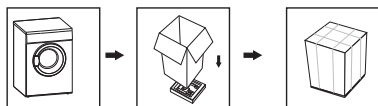

### Raspakiranje sušilice rublja

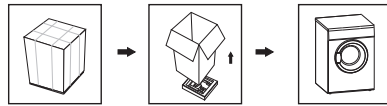

### UPOZORENJE!

- Ambalažni materijal (npr. folije, stiropor) može biti opasan za djecu.
- Postoji opasnost od gušenja! Držite svu ambalažu izvan dohvata djece.

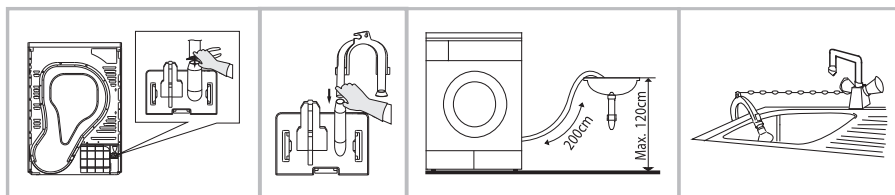

Pomoću kliješta skinite odvodno crijevo s priključka crijeva.

Umetnite vanjsko crijevo za odvod vode.

Stavite držač crijeva u sudoper ili bilo koji drugi sudoper.

## Transport

Pažljivo pomaknite uređaj. Ne držite stroj za dijelove koji strše. Vrata stroja ne smiju se koristiti za držanje prilikom nošenja. Ako je nemoguće transportirati sušilicu rublja u uspravnom položaju, možete je postaviti pod kutom od najviše 30°.

## Opasnost od ozljeda i oštećenja!

Neppravilno rukovanje uređajem može rezultirati ozljedama.

- Uređaj je vrlo težak. Nikada ne transportirajte ili nosite uređaj sami; uvijek uz pomoć druge osobe.
- Uklonite sve prepreke na transportnom putu i s mjesta postavljanja, npr. otvorite vrata i uklonite predmete koji leže na podu.
- Ne koristite otvorena vrata kao rukohvat.
- Uklonite sav materijal za pakiranje prije uporabe uređaja.
- Prije postavljanja sušilice rublja provjerite ima li vidljivih vanjskih oštećenja. Nemojte instalirati niti koristiti oštećenu sušilicu rublja.

Ne stavljajte sušilicu rublja u prostoriju u kojoj postoji opasnost od smrzavanja. Na temperaturama oko točke smrzavanja, sušilica rublja možda neće moći ispravno raditi. Postoji opasnost od oštećenja ako se kondenzirana voda smrzne u pumpi i crijevima.

## Mjesto postavljanja

### ⚠ UPOZORENJE!

- Djeca se mogu zapetljati u foliju za pakiranje ili progutati male dijelove i ugušiti se. Ne dopustite djeci da se igraju s ambalažom.
- Uređaj se ne smije postavljati iza vrata koja se mogu zaključati, kliznih vrata ili vrata sa šarkama na suprotnoj strani od sušilice rublja, na način da se vrata sušilice mogu potpuno otvoriti.
- Nemojte ograničavati udaljenost od poda tepisima s dubokom dlakom, drvenim letvicama ili slično. To može uzrokovati pregrijavanje koje bi ometalo rad uređaja.
  1. Preporuča se da, radi vaše udobnosti, uređaj postavite blizu perilice rublja.
  2. Ne postavljajte ovu sušilicu rublja na perilicu bez kompleta za slaganje. Ako ovu sušilicu želite staviti na vrh perilice rublja, kupite zasebne dijelove. Instalaciju će izvršiti proizvođač, njegov servisier ili slično kvalificirane osobe (treba izbjegavati bilo kakve opasnosti.)
  3. Sušilica mora biti postavljena na čisto mjesto, gdje se ne nakuplja prljavština. Zrak mora slobodno cirkulirati oko uređaja. Nemojte zaklanjati prednji otvor za dovod zraka ili rešetku za dovod zraka na stražnjoj strani uređaja.
  4. Kako bi se vibracije i buka sveli na najmanju moguću mjeru kada je sušilica u uporabi, mora se postaviti na čvrstu i ravnu površinu.
  5. Nogice se nikada ne smiju uklanjati.

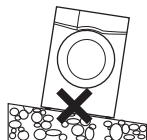

**Niveliranje**

Nakon što ste je postavili na njeno stalno mjesto, pomoću libele provjerite je li sušilica potpuno ravna. Ako to nije slučaj, namjestite nožice pomoću alata.

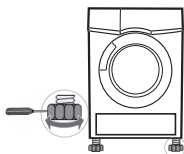
**Povezivanje sa napajanjem**

1. Provjerite ima li napajanje napon koji odgovara vrijednostima navedenim u električnim specifikacijama sušilice.
2. Nemojte spajati sušilicu rublja preko razdjelnika, univerzalnog utikača i utičnice i nemojte koristiti višestruke adaptere ili produžne kabele.

## RAD UREĐAJA

### Brzi početak

**NAPOMENA**

Prije uporabe provjerite je li uređaj ispravno instaliran.

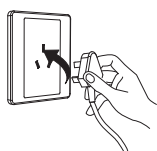

uključite

1

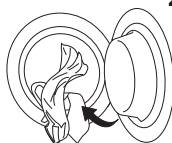

napunite rubljem

2

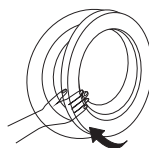

zatvorite vrata

3

### Sušenje



uključite



odaberite program



odaberite opciju ili ostavite zadane vrijednosti



započnite ciklus

### Nakon sušenja

Zvučni signal ili „0:00“ na zaslonu.

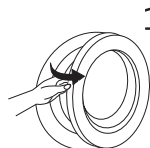

otvorite vrata i izvadite rublje

1

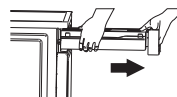

izvadite posudu za kondenzat

2



isipajte vodu koja se kondenzirala

3

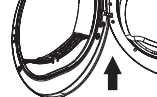

očistite filter

4

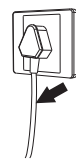

isključite

5

**NAPOMENA**











Ako koristite utičnicu s prekidačem, pritisnite prekidač kako biste izravno isključili napajanje.

## Prije svakog sušenja

### NAPOMENA

- Prije prve uporabe mekom krpom očistite unutarnji bubanj.
  1. Stavite čiste krpe u bubanj.
  2. Uključite utikač, pritisnite **【On/Off】**.
  3. Odaberite **【Warm】** program, pritisnite tipku **【Start/Pause】**.
  4. Nakon završetka ovog programa, molimo Vas da pratite „cleaning and care“ uputstva za čišćenje filtera za dlačice.
- Tijekom sušenja strujanje zraka i pumpa stvarat će buku što je sasvim normalno.
  1. Prije sušenja rublje dobro centrifugirajte u perilici. Centrifuga velikom brzinom može skratiti vrijeme sušenja i uštedjeti energiju.
  2. Kako biste osigurali ravnomjerno sušenje, sortirajte rublje prema vrsti tkanine i programu sušenja.
  3. Prije sušenja zakopčajte patentne zatvarače, pričvrstite čičak, zakopčajte gumbе, zavežite trake od tkanine itd.
  4. Izvadite sve predmete iz džepova poput upaljača i šibica.
  5. Ušijte ili uklonite žicu sa grudnjaka.
  6. Zatvorite prekrivače i jastučnice kako biste spriječili da se sitni komadi odjeće zamotaju u njih.
  7. Ostavite jakne otvorene i otkopčajte duge patentne zatvarače kako bi se tekstil ravnomjerno osušio.
  8. Nemojte previše sušiti odjeću, jer se previše osušena odjeća može lako izgužvati.
  9. Ne sušite predmete koji sadrže gumu ili slične elastične materijale.
  10. Održavajte područje oko sušilice rublja čistim. Ugljena prašina ili brašno mogu izazvati eksploziju.
  11. Vrata se otvaraju tek nakon završetka programa sušilice kako bi se izbjegle opekline od vruće pare ili pregrijane sušilice.
  12. Očistite filter za vlakna i ispraznite posudu za kondenzat nakon svake upotrebe kako biste izbjegli produljenje vremena sušenja i povećanje potrošnje energije.
  13. Ne sušite odjeću nakon kemijskog čišćenja.

### Referentna težina suhe odjeće (pojedinačni komadi)

 Odjeća od kombiniranih materijala (oko 800 g)	 Jakna (oko 800 g pamuka)	 Traperice (oko 800 g)	 Frotirni prekrivač (oko 900 g pamuka)
 Jedan prekrivač (oko 600 g pamuka)	 Radna odjeća (oko 1120 g)	 Odjeća za spavanje (oko 200 g)	 Košulja dugih rukava (oko 300 g pamuka)
 Majica kratkih rukava (oko 180 g pamuka)	 Gaćice (oko 70 g pamuka)	 Čarape (oko 50 g materijala različitog tkanja)	

### NAPOMENA

- Nikada nemojte prepuniti uređaj.
- Nije namijenjen za sušenje rublja natopljenog vodom. To može oštetiti sušilicu, pa čak i izazvati požar.

Obratite pozornost na oznake za njegu rublja:



Pogodno za sušenje u sušilici



Normalan proces sušenja: Sušenje je moguće pod normalnim opterećenjem i temperaturom od 80°.



Blagi proces sušenja: Oprez je prikladan prilikom sušenja u sušilici. Odabrani blagi proces sa smanjenim termičkim djelovanjem.



Ne sušiti u perilici rublja: Predmeti neprikladni za sušenje u sušilici rublja.

## Upravljačka ploča

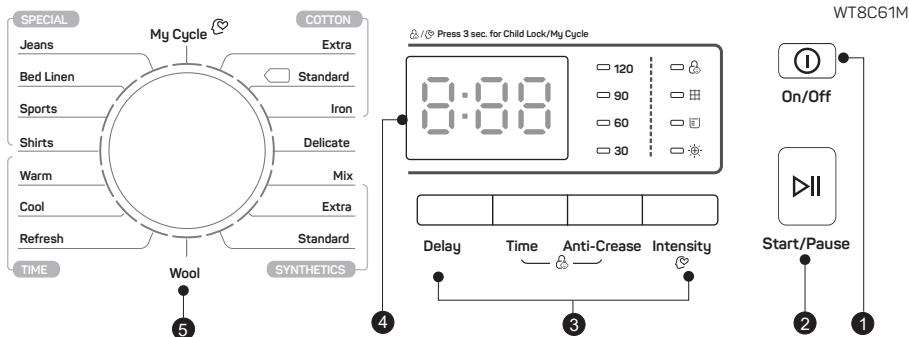

- On/Off (Uključeno/Isključeno)**  
Za uključivanje ili isključivanje proizvoda.
- Start/Pause (Početak/Pauziranje)**  
Pritisnite ovu tipku kako biste započeli ciklus sušenja ili ga pauzirali.
- Opcije**  
Ove tipke se koriste za podešavanje dodatnih funkcija.
- Zaslon**  
Na zaslonu su prikazana podešavanja, procjena vremena preostalog za završetak ciklusa i poruke o statusu Vašeg uređaja.
- Programi**  
Ovisno o potrebama korisnika, moguće je odabrati različite cikluse sušenja, kako bi proces sušenja rublja dao učinkovitije rezultate.

## Opcije

### Delay

#### Delay (Odgođeni početak)

Ova se funkcija koristi za odgodu početka programa sušenja do 24 sata. Kada započne program odgode, vrijeme počinje odbrojavati na zaslonu i ikona odgode treperi.

- Stavite rublje i provjerite jesu li vrata uređaja zatvorena.
- Pritisnite tipku **On/Off**, zatim okrenite tipku za biranje programa i odaberite željeni program.
- Možete odabrati funkciju **Anti-Crease** prema vašim potrebama.
- Pritisnite tipku **Delay**.
- Nastavite pritiskati **Delay** da odaberete željeno vrijeme odgađanja.
- Nakon što se pritisne tipka **Start/Pause**, sušilica je u radnom stanju. Postupak sušenja će se automatski izvršiti kada vrijeme odgađanja istekne.
- Ako ponovo pritisnete tipku **Start/Pause**, funkcija odgađanja će biti pauzirana.
- Ako želite otkazati funkciju „Delay“, pritisnite tipku **On/Off**.

## Time

**Time (Vrijeme)**

Kada je odabran program **【Warm】** ili **【Cool】** ili **【Refresh】**, **【Time】** dugme se može koristiti za podešavanje vremena sušenja za 10 min. stepenice.

## Intensity

**Intensity (Intenzitet)**

Možete podesiti razinu suhoće rublja pritiskom na tipku .

1. Funkcija intenziteta se može aktivirati samo prije početka programa.
2. Osim **【Cotton Iron】**, **【Warm】**, **【Cool】**, **【Refresh】**, **【Wool】**, **【Delicate】** svi ostali programi mogu biti funkcija **【Intensity】**.

## Anti-Crease

**Anti-Crease (Protiv gužvanja)**

Na kraju ciklusa sušenja, vrijeme protiv gužvanja je 60 minuta (zadano) ili 120 minuta (odabrano). Lampica **【Anti-Crease】** će svijetliti kada se odabere funkcija protiv gužvanja. Ova funkcija sprječava gužvanje rublja. Rublje se može ukloniti tijekom faze protiv gužvanja. Osim **【Cool】**, **【Refresh】**, **【Wool】**, svi ostali programi pružaju ovu funkciju.

## My Cycle

**My Cycle (Moj ciklus)**

Koristi se za definiranje i čuvanje vašeg omiljenog programa, koji se često koristi.







1. Odaberite željeni program i druge funkcije sušenja.
2. Pritisnite i držite tipku **【Intensity】** 3 sekunde dok se ne oglasi zvučni signal i željeni program ne bude sačuvan.
3. Okrenite birač programa u položaj **【My Cycle】**, tada možete pokrenuti svoj omiljeni program. Ako želite promijeniti podešavanja **【My Cycle】**, ponovite korake 1 i 2.

## Child Lock

**Child Lock (Sigurnosno zaključavanje)**

1. Ovaj uređaj ima specijalnu sigurnosno zaključavanje za djecu, koja može spriječiti djecu da nepažljivo pritisnu tipku ili neispravan rad.
2. Kada je ciklus sušenja u tijeku, pritisnite tipku **【Time】** i **【Anti-Crease】** u trajanju od 3 sekunde da biste aktivirali funkcija zaključavanja za djecu.
3. Kada je funkcija zaključavanja za djecu podešena, na zaslonu će se prikazati ikona brave za djecu i sve tipke su deaktivirane, osim tipke **【On/Off】**.
4. Da biste deaktivirali funkciju zaključavanja za djecu, tipke **【Time】** i **【Anti-Crease】** će biti pritisnute na 3 sekunde.

## Zaslon

	Zaključavanje zbog sigurnosti djece
	Očistite filtere (upozorenje)
	Ispraznite posudu za kondenzat (upozorenje)
	Razina prosušenosti rublja
	Indikator preostalog vremena/Poruka o greški
	Moj ciklus

## Programi

### Tipka za odabir programa

1. Kada LED zaslon zasvijetli, okrenite tipku za program da biste odabrali željeni program.
2. Odaberite funkcije **【Delay】**, **【Time】**, **【Intensity】** ili **【Anti-Crease】** za dodatne opcije.
3. Pritisnite tipku **【Start/Pause】**
4. Pritisnite tipku **【On/Off】** nakon što je program završen.

### Početak rada programa

Bubanj će se okretati nakon što program započne. Prikazat će se preostalo vrijeme programa.

### Završetak rada programa

1. Bubanj će se prestati okretati nakon završetka programa. Na zaslonu će biti prikazano „0:00“. Sušilica će pokrenuti funkciju **【Anti-Crease】** ako korisnik ne ukloni teret. Pritisnite tipku **【On/Off】** nakon vađenja rublja iz sušilice da biste prekinuli napajanje i izvukli utikač.
2. Riješite probleme u skladu sa odjeljkom „Rješavanje problema“, ako dođe do neočekivanog zaustavljanja tijekom postupka sušenja ili sušilica pokaže kod greške.



#### NAPOMENA

Tijekom sušenja može se nakupiti voda između prozora i brtve. To ne utječe na funkciju vaše sušilice!

## Tablica programa za sušenje

Program	Težina (max)	Primjena/Svojstva	Odgod. početak	Vrijeme	
<b>Pamuk</b>	<b>Za garderobu od pamuka i obojenu garderobu od pamuka ili lana.</b>		<b>D</b>	<b>N</b>	
	Izuzetno snažno	8.0 kg			
	Standardno □				
Pegla	Da jednoslojno pamučno rublje ostane vlažno za peglanje.				
<b>Osjetljivo rublje</b>		1.0kg	Za osjetljivo rublje koje je prikladno za sušenje ili rublje koje se preporučuje ručno pranje na niskoj temperaturi.	<b>D</b>	<b>N</b>
<b>Kombinirano rublje</b>		3.0kg	Za miješane pamučne i sintetičke tkanine.	<b>D</b>	<b>N</b>
<b>Sintetika</b>	Izuzetno snažno	3.5 kg	Za debele ili višeslojne sintetičke tkanine koje su potpuno osušene.	<b>D</b>	<b>N</b>
	Standardno		Za sušenje tankog sintetičkog tekstila koji se ne može glačati, kao što su košulje koje se lako održavaju, dječje krpice ili čarape.		
<b>Vuna</b>		1.0kg	Nježno sušenje vunениh predmeta koji se mogu prati u perilici. Konačni sadržaj vlage ovisit će o veličini punjenja i sadržaju vlage nakon centrifuge.	<b>D</b>	<b>N</b>
<b>Posebne vrste rublja</b>	Traper	6.0kg	Za sušenje traper a i odječe za slobodno vrijeme koja se može centrifugirati u perilici na velikoj brzini.	<b>D</b>	<b>N</b>
	Posteljina	4.0kg	Za sušenje posteljine ili drugih velikih predmeta.		
	Sportsko rublje	3.0kg	Za sušenje sportskog rublja, tankih tkanina i poliester a, koji se ne peglaju.		



Program		Težina (max)	Primjena/Svojstva	Odgod. početak	Vrijeme
Posebne vrste rublja	Košulje	3.0kg	Za rublje koje se lako održava kao što su košulje i bluze opremljeno funkcijom protiv gužvanja kako bi se smanjio napor glačanja. Stavite labavu odjeću u sušilicu. Nakon što se osuši, brzo ga uklonite i objesite na vješalicu.	D	N
	Moj ciklus	–	Za određivanje i pamćenje vašeg omiljenog programa.	D	–
Vrijeme	Zagrijavanje	–	Za sušenje pojedinačnih predmeta ili završetak procesa sušenja višeslojnih tkanina s različitim načinima sušenja, kao što su jakne, jastučni predmeti manji od 2 kg ili glomazni predmeti. Min. 10 min. do maksimuma. 120 min (u koracima od 10 min)	D	D
	Hlađenje	–	Za prozračivanje objekata bez grijanja. Min. 10 min do maks. 30 min. (u koracima od 10 minuta)		
	Osvježavanje	1.0kg	Za osvježavanje odjeće koja je dugo bila u zatvorenom prostoru ili za uklanjanje neugodnih mirisa. Min. 20 min do max 150 min. (u koracima od 10 min.)		

### NAPOMENA

- □ Program testiranja u skladu s Uredbom 392/2012/EU za energetska označavanje, mjereno prema EN 61121 i prikladan za sušenje normalnog pamuka pri nazivnoj nosivosti.
- Debele ili višeslojne tkanine, npr. posteljina, traperice, jakne itd. nije lako osušiti. Bolje je odabrati program Cotton Extra.
- Kako se neravni materijal, debela i višeslojna odjeća teško suši, bolje je odabrati odgovarajući program sušenja za sušenje ako su neki dijelovi odjeće još uvijek mokri nakon završetka programa.
- Ovaj program je prikladan za sušenje uobičajenog vlažnog pamučnog rublja i najučinkovitiji je program u smislu potrošnje energije za pamuk.

## Podaci o potrošnji

Program	Kapacitet	Brzina centrifugiranja/ Rezidualna vlaga	Vrijeme sušenja	Potrošnja energije
Pamuk standardno	8kg	1000rpm / 60%	164min	4.70kWh
Pamuk standardno	4kg	1000rpm / 60%	95min	2.57kWh
Sintetika standardno	3.5kg	800rpm / 40%	66min	1.70kWh

### NAPOMENA

- Debele ili višeslojne tkanine, npr. posteljina, traper garderoba, jakne itd. teško se suše. Najbolje je odabrati program Cotton Extra (izuzetno snažno sušenje pamuka)
- Budući da se radi o neuniformiranim tkaninama, debelu i višeslojnu garderobu teško je osušiti. Ako su neki dijelovi ormara još uvijek mokri nakon završetka programa, odaberite odgovarajući vremenski program sušenja.
- ① Svi podaci dobiveni su mjerenjem u skladu s EN 61121. Stvarna potrošnja može se razlikovati od vrijednosti navedenih u tablici ovisno o količini rublja, vrsti tkanine, preostaloj vlazi i odabranim funkcijama.

# ODRŽAVANJE

## Čišćenje i održavanje

### Pražnjenje posude za kondenzat

1. Uхватite i izvucite posudu za kondenzat objema rukama.
2. Okrenite posudu za kondenzat naopako i izlijte kondenziranu vodu u odvod.
3. Stavite posudu za kondenzat u uređaj.

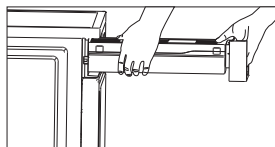

### ⚠ UPOZORENJE!

- Ispraznite spremnik za kondenzat nakon svake uporabe uređaja. U suprotnom, program će biti pauziran, a ikona "E" (ikona pune posude) će svijetliti. Nakon pražnjenja posude za kondenzat, možete ponovo pokrenuti sušilicu rublja pritiskom na tipku **【Start/Pause】**
- Nemojte piti vodu koja se kondenzirala u uređaju.
- Nemojte koristiti sušilicu bez posude za kondenzat.

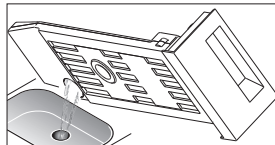

### Očistite filter za dlačice

1. Otvorite vrata.
2. Izvadite filter.
3. Otvorite filter i uklonite dlačice na filteru, možete ga očistiti u vodi.
4. Dobro osušite filter prije nego što ga ponovno postavite.

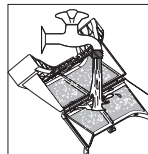
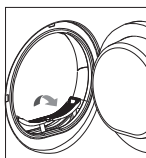

### ☰ NAPOMENA

- Dlake nakupljene na filteru blokirat će cirkulaciju zraka, što će produljiti vrijeme sušenja i povećati potrošnju energije. Stoga se filter za dlačice mora očistiti nakon svake uporabe.
- Pazite na ispravnu orijentaciju prije umetanja filtera za dlačice.
- Nemojte koristiti sušilicu bez filtera za vlakna!
- Očistite filter za dlačice nakon svake uporabe kako biste spriječili nakupljanje dlačica u sušilici.

## Čišćenje izmjenjivača topline

Ostavite sušilicu da se ohladi. Preostala voda može iscuriti, stavite upijajuću krpu ispod poklopca za održavanje.

1. Otključajte poklopac za održavanje.
2. Potpuno otvorite poklopac za održavanje.
3. Okrenite obje poluge za zaključavanje jednu prema drugoj.
4. Izvucite izmjenjivač topline.
5. Isperite izmjenjivač topline vodom kako biste uklonili dlačice; pustite da se voda dobro ocijedi.
6. Očistite brtve.
7. Ponovno umetnite izmjenjivač topline, ručka na dnu.
8. Okrenite obje poluge za zaključavanje.
9. Zatvorite poklopac za održavanje dok ne sjedne na mjesto. Očistite izmjenjivač topline otprilike jednom svaka 3 mjeseca ako se često koristi. Nemojte oštetiti izmjenjivač topline!

### UPOZORENJE!

Čistiti samo vodom; nemojte koristiti tvrde/oštre predmete! Nemojte koristiti sušilicu bez izmjenjivača topline!

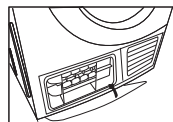
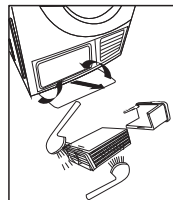
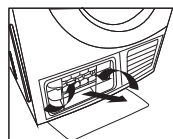
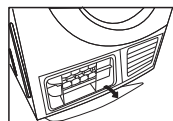

## UKLANJANJE KVAROVA

Mnoge greške i kvarovi koji se mogu pojaviti u svakodnevnom radu mogu se lako popraviti. Uštedjet ćete vrijeme i novac jer poziv servisu neće biti potreban. Sljedeći vodič može vam pomoći pronaći uzrok kvara i ispraviti ga.

Zaslon	Razlog	Rješenje
"E33"	Greška senzora temperature	Obratite se lokalnom servisnom centru ako se problem nastavi
"E82"	Greška u komunikaciji	

### UPOZORENJE!

- Popravke mogu obavljati samo ovlašteni tehničari.
- Ako LED prikazuje drugi upit i sušilica ne radi, nazovite servis.

### NAPOMENA

Prije nego pozovete servis, provjerite jeste li sami riješili probleme u korisničkom priručniku.

Problem	Rješenje
Zaslون nije uključen	<ul style="list-style-type: none"> <li>• Provjerite radi li napajanje.</li> <li>• Provjerite je li utikač umetnut.</li> <li>• Provjerite odabrani program.</li> <li>• Pritisnite tipku <b>【On/Off】</b>.</li> </ul>
Ikonica "☹" je upaljena	<ul style="list-style-type: none"> <li>• Ispraznite posudu za vodu.</li> <li>• Ako lampica i dalje svijetli, pozovite servis.</li> </ul>
Ikonica "⚠" ili "CLE" je upaljena	<ul style="list-style-type: none"> <li>• Očistite filter za vlakna.</li> </ul>
Sušilica ne počinje raditi	<ul style="list-style-type: none"> <li>• Priključite sušilicu rublja na električnu mrežu.</li> <li>• Uključite sušilicu rublja.</li> <li>• Provjerite jesu li vrata zatvorena.</li> <li>• Provjerite je li program podešen.</li> <li>• Pritisnite tipku <b>【Start/Pause】</b>.</li> </ul>
Nije postignut željeni stupanj sušenja ili je vrijeme sušenja predugo	<ul style="list-style-type: none"> <li>• Očistite filter od dlačica i izmjenjivača topline.</li> <li>• Ispraznite posudu za vodu.</li> <li>• Provjerite odvodno crijevo.</li> <li>• Provjerite je li mjesto ugradnje odgovarajuće.</li> <li>• Održavajte ulaz zraka čistim.</li> <li>• Koristite program višeg intenziteta sušenja ili vremenski program.</li> </ul>
Sušilica se isključuje na kraju programa	<ul style="list-style-type: none"> <li>• Sušilica se automatski isključuje za uštedu energije. Ovo nije greška, već normalna funkcija.</li> </ul>



### UPOZORENJE!

Ako ne možete sami riješiti probleme i potrebna vam je pomoć:

- Pritisnite tipku **【On/Off】**.
- Izvucite utikač i pozovite servis.

## Tehničke specifikacije

Dimenzije (DxŠxV)	615x595x845(mm)
Sobna temperatura	+ 5°C ~ +35°C
Nominalna ulazna snaga	2200W
Nominalni napon	220-240V~
Nominalna frekvencija	50Hz
Težina proizvoda	39kg
Nominalni kapacitet	8.0kg



### NAPOMENA

- Nazivni kapacitet je maksimalni kapacitet, pazite da suha odjeća stavljena u uređaj ne premaši nazivni kapacitet.
- Ne stavljajte sušilicu rublja u prostoriju u kojoj postoji opasnost od smrzavanja. Na temperaturama oko točke smrzavanja, sušilica rublja možda neće moći ispravno raditi.
- Postoji opasnost od oštećenja ako se kondenzat zamrzne u pumpi, crijevima i/ili spremniku za kondenzat.

## Ispravno odlaganje ovog proizvoda:



Ova oznaka označava da se ovaj proizvod u EU ne smije odlagati zajedno s drugim kućnim otpadom. Kako biste spriječili potencijalnu štetu okolišu ili ljudskom zdravlju koja proizlazi iz nekontroliranog odlaganja otpada, odgovorno reciklirajte proizvod kako biste promicali održivu ponovnu upotrebu materijalnih resursa. Za zbrinjavanje rabljenog uređaja koristite sustave povrata i prikupljanja otpada ili se obratite prodavaču kod kojeg ste kupili proizvod. Oni mogu reciklirati ovaj proizvod na ekološki siguran način.

## Odlaganje ambalažnog materijala

Pakiranje je dizajnirano tako da zaštiti uređaj od oštećenja tijekom transporta. Materijali za pakiranje su ekološki prihvatljivi i trebaju se reciklirati. Recikliranje ambalaže može smanjiti korištenje sirovina u proizvodnom procesu i količinu otpada na odlagalištima.

# NAVODILA GLEDE VARNOSTI



**POZOR: TVEGANJE POŽARA!**



**OPOZORILO!**

Da preprečite morebitne telesne poškodbe pri vas ali pri drugih ali pa poškodbe premoženja, morate upoštevati varnostne napotke.

## Predvidena uporaba

- Ta sušilni stroj s toplotno črpalko je namenjen sušenju običajnih količin perila v gospodinjstvu, ki je bilo oprano z vodo. Zasnovan je izključno za zasebno uporabo in ni primeren za komercialno ali skupno uporabo (npr. več družin v stanovanjski stavbi).
- Ta aparat uporabljajte le na način, opisan v tem uporabniškem priročniku.
- Ta aparat je namenjen le uporabi v notranjih prostorih.
- Kakršna koli drugačna uporaba velja za nepravilno, zaradi nje pa lahko pride do materialne škode ali celo telesnih poškodb.
- Proizvajalec ne sprejema nobene odgovornosti za škodo ali poškodbe, do katerih bi prišlo zaradi nepravilne uporabe.

## Navodila glede varnosti

- Aparat ustreza razredu zaščite I in ga je dovoljeno priključiti le z vtičem s pravilno nameščenim zaščitnim prevodnikom. Pri priklopu aparata na omrežje se prepričajte, da je omrežna napetost pravilna. Več informacij o tem je na ploščici z nazivnimi podatki.
- Za varnost v zvezi z elektriko pri tem sušilnem stroju je mogoče jamčiti le, če je pravilno ozemljen. Ta standardna varnostna zahteva mora biti
- nujno izpolnjena. Če imate pomisleke, naj električno napeljavo v gospodinjstvu preizkusi usposobljeni električar. Proizvajalec ne more odgovarjati za posledice neustreznega sistema ozemljitve (npr. za električni udar).



**OPOZORILO!**

## Nevarnost električnega udara

- Pred priklopom sušilnega stroja se prepričajte, da se parametri priklopa na ploščici z nazivnimi vrednostmi (nazivna moč varovalk ter nazivna napetost in frekvenca) ujemajo z omrežno napetostjo. Če niste prepričani, se obrnite na usposobljenega električarja.
- Za varnost v zvezi z elektriko pri tem sušilnem stroju je mogoče jamčiti le, če je pravilno ozemljen. Ta standardna varnostna zahteva mora biti nujno izpolnjena. Če imate pomisleke, naj električno napeljavo v gospodinjstvu preizkusi usposobljeni električar. Proizvajalec ne more odgovarjati za posledice neustreznega sistema ozemljitve (npr. za električni udar).
- Napajalnega kabla ne vlecite na silo. Namesto tega primite vtič napajalnega kabla.
- Vtiča napajalnega kabla ne priklaplajte/vlecite z vlažnimi rokami.
- Napajalnega kabla in vtiča napajalnega kabla ne zvijajte in ne spenjajte ter ga ne poškodujte.
- Če je napajalni kabel poškodovan, ga mora zaradi preprečevanja nevarnosti zamenjati proizvajalec, proizvajalčev pooblaščen serviser ali podobno usposobljena oseba.
- **Opozorilo:** Napajanje aparata ne sme potekati prek zunanje preklonpe naprave, kot je časovnik, ali biti priključeno na tokokrog, ki ga redno vklaplja in izklaplja določen aparat.
- Aparata ne priklopite na omrežno napajanje prek podaljška, adapterja z več vtičnicami in podobnega.
- Da boste lahko odklopili sušilni stroj z omrežnega napajanja, mora biti vtič vedno dostopen.
- Če se zdi, da je temperatura aparata nenormalna, takoj izvlecite vtič za napajanje.

## Nevarnost poškodb

- Za vrati, ki jih je mogoče zakleniti, za drsnimi vrati ali za vrati, katerih tečaj je na nasprotni strani sušilnega stroja, ne smete namestiti aparata na tak način, da se vrata sušilnega stroja ne bi mogla odpirati.
- Sušilnega stroja ne razstavljajte in ne nameščajte brez navodil ali nadzora.
- Tega sušilnega stroja ne nameščajte na pralni stroj brez kompleta za takšno nameščanje. (Če želite ta sušilni stroj postaviti na pralni stroj, kupite dodatne dele.

- Zaradi preprečevanja nevarnosti mora namestitvev izvesti proizvajalec, proizvajalčev pooblaščen serviser ali podobno usposobljena oseba.)
- Na odprta vrata sušilnega stroja se ne naslanjajte.
- Kondenzacijska voda ni pitna. Pri zaužitju lahko pri ljudeh in živalih povzroči zdravstvene težave.

### Nevarnost poškodb

- Stroja ne obremenite bolj, kot je navedeno v tem uporabniškem priročniku. Glejte s tem povezano poglavje v navodilih za uporabo.
- Sušilni stroj naj ne deluje brez filtra na vratih in filtra na dnu.
- Ne perite oblačil, ki prej niso bila centrifugirana.
- Sušilnega stroja ne izpostavljajte neposredno soncu.
- Sušilnega stroja ne nameščajte v vlažnih in mokrih prostorih.
- Med čiščenjem in vzdrževanjem ne pozabite izvleči vtiča napajalnega kabla in sušilnika ne pršite neposredno z vodo.
- Med normalno uporabo ali vzdrževanjem aparata ne smete obračati.



### POZOR: TVEGANJE POŽARA!

### Nevarnost eksplozije in požara

- Ne sušite oblačil, na katerih je kakršna koli vnetljiva snov, kot je kerozin ali alkohol. V nasprotnem primeru lahko pride do eksplozije.
- Aparat vsebuje okolju prijazno, a vnetljivo hladilno sredstvo R290. Ne hranite v bližini odprtega ognja in drugih virov vžiga.
- Če so bile za čiščenje uporabljene industrijske kemikalije, sušilnega stroja ne smete uporabljati.
- V sušilnem stroju ne sušite neopranih kosov.
- Kose, ki so onesnaženi s snovmi, kot so olje za kuhanje, aceton, alkohol, bencin, kerozin, odstranjevalci madežev, terpentini, voski in odstranjevalci voska, je treba pred sušenjem v sušilnem stroju oprati v vroči vodi z večjo količino detergenta.
- Kosov, kot so penasta guma (guma iz lateksa), kopalne kape, vodoodporna oblačila, gumirani predmeti in oblačila ali blazine, ki vsebujejo elemente iz penaste gume, v sušilnem stroju ne smete sušiti.
- Mehčalce ali podobne izdelke je treba uporabljati po navodilih proizvajalcev teh izdelkov.
- Kosi, napojeni z oljem, se lahko spontano vnamejo, še posebej pri izpostavljenosti virom toplote, kakršen je tisti v sušilnem stroju.
- Kosi se segrejejo, kar v olju povzroči oksidacijsko reakcijo. Pri oksidaciji se ustvarja toplota. Če je toplota ujeta, se kosi lahko dovolj segrejejo, da se vnamejo. Zaradi kopičenja, nalaganja ali shranjevanja kosov, napojenih z oljem, je toplota lahko ujeta in pojavi se nevarnost požara.
- Iz žepov odstranite vse predmete, kot so vžigalniki in vžigalice.
- Če se ni mogoče izogniti temu, da bi tkanine, ki vsebujejo rastlinsko olje ali olje za kuhanje ali pa so onesnažene z izdelki za nego las, dali v sušilni stroj, jih najprej operite v vroči vodi z več detergenta. S tem boste zmanjšali nevarnost, ne boste pa je odpravili.
- **OPOZORILO:** Sušilnega stroja nikoli ne zaustavljajte pred koncem cikla sušenja, razen če lahko vsa oblačila hitro vzamete iz njega in jih razprostrete, da se lahko ohladijo.
- Odprtine ne smejo biti blokirane.
- Lovilec vlaken je treba redno čistiti.
- Nabiranje vlaken okrog sušilnega stroja morate preprečiti.

### Varnost otrok

- Ta aparat lahko uporabljajo otroci, stari 8 in več let, ter osebe s telesnimi, senzoričnimi ali duševnimi okvarami ali pa osebe brez izkušenj in znanja, če so pod nadzorom ali pa so jim bila podana navodila za varno uporabo aparata in če razumejo nevarnosti, povezane z njegovo uporabo. Otroci se z aparatom ne smejo igrati.
- Brez nadzora otroci aparata ne smejo čistiti in ga vzdrževati.
- Da se otroci zagotovo ne bodo igrali z aparatom, jih je treba nadzorovati.
- Otroci, mlajši od 3 let, ne smejo v bližino, razen če so pod nenehnim nadzorom.
- Po uporabi vedno zaprite vrata. Tako boste preprečili nevarnost, da bi:
  1. otroci plezali na sušilni stroj ali nanj ali pa vanj skrivali predmete;
  2. vanj splezali hišni ljubljenci ali druge male živali.

# NAMESTITEV

## Opis izdelka

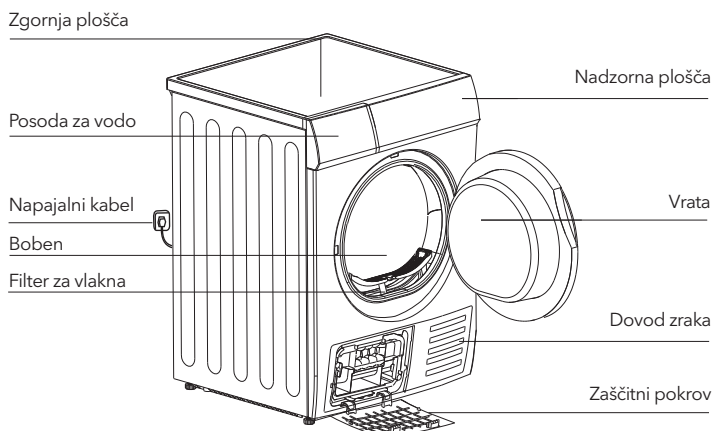

### OPOMBA

Dejanski model, ki ste ga kupili, je lahko drugačen. Za primerjavo si oglejte izdelek, ki ste ga kupili.

### Pripomočki

Naslednji deli so za določene modele izbirni.

Če ima vaš sušilni stroj naslednje dele, si nadenite rokavice in dele namestite po spodnjih navodilih.

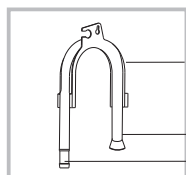

### OPOMBA

Če imate komplet za neposredni odvod, odstranite priključek z gibke cevi, da boste komplet lahko uporabili. Gibko cev za neposredni odvod lahko na ta model namestite neposredno, brez uporabe priključka.

## Namestitev

### Pakiranje sušilnega stroja

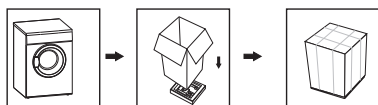

### Razpakiranje sušilnega stroja

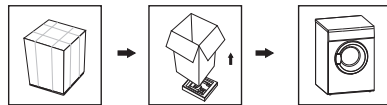

### OPOZORILO!

- Embalaža (folije, stiropor) je lahko nevarna otrokom.
- Obstaja tveganje zadušitve. Poskrbite, da bo vsa embalaža zunaj dosega otrok.



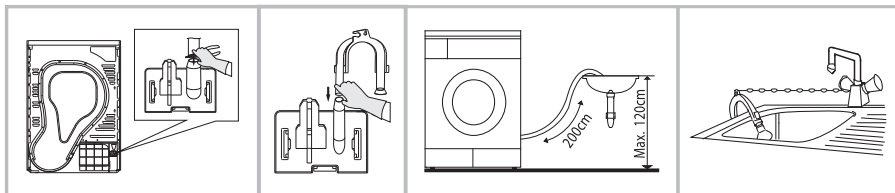

Odvodno cev za kondenzat odstranite s priključka cevi s kleščami.

Vstavite zunanjo odvodno gibko cev.

Držalo gibke cevi postavite v umivalnik ali katero koli drugo korito.

## Transport

Premikajte previdno. Ne prijemajte za morebitne izstopajoče dele stroja. Vrat stroja pri dostavi ni dovoljeno uporabiti kot ročaj. Če sušilnega stroja ni mogoče prevažati v pokončnem stanju, je lahko za manj kot 30° nagnjen v desno.

Tveganje telesnih poškodb in materialne škode!

Zaradi nepravilnega rokovanja z aparatom lahko pride do telesnih poškodb.

- Aparat je zelo težak. Aparata nikoli ne prevažajte ali prenašajte sami; vedno naj vam pri tem pomaga še ena oseba.
- Na poti transporta in z mesta namestitve odstranite vse ovire, npr. odprta vrata, in odstranite predmete, ki ležijo na tleh.
- Odprtih vrat ne uporabljajte kot ročaj.
- Pred uporabo aparata odstranite vso embalažo.
- Pred namestitvijo sušilnega stroja preverite, ali je njegova zunanost kakor koli vidno poškodovana. Poškodovanega sušilnega stroja ne nameščajte in ne uporabljajte.
- Sušilnega stroja ne nameščajte v prostore, kjer se lahko pojavi zmrzal. Pri temperaturah blizu ledišča pravilno delovanje stroja ni zagotovljeno. Če voda, ki se nabere zaradi kondenzacije, v črpalki in gibkih ceveh zmrzne, lahko pride do poškodb.

## Mesto namestitve

### ! OPOZORILO!

- Otroci se lahko zapletejo v embalažno folijo ali pogoltno delčke in se zadušijo. Otrokom ne dovolite, da bi se z embalažo igrali.
- Za vrata, ki jih je mogoče zakleniti, za drsnimi vrati ali za vrata, katerih tečaj je na nasprotni strani sušilnega stroja, ne smete namestiti aparata na tak način, da se vrata sušilnega stroja ne bi mogla odpirati.
- Reže, ki sega od spodnjega dela stroja do tal, ne blokirajte z debelimi preprogami, lesenimi deskami ali s čim podobnim. Sicer lahko pride do segrevanja, kar moti delovanje aparata.
  1. Zaradi priročnosti je priporočljivo, da je sušilni stroj nameščen blizu pralnega stroja.
  2. Tega sušilnega stroja ne nameščajte na pralni stroj brez kompleta za takšno nameščanje. Če želite ta sušilni stroj postaviti na pralni stroj, kupite dodatne dele. Zaradi preprečevanja nevarnosti mora namestitev izvesti proizvajalec, proizvajalčev pooblaščen serviser ali podobno usposobljena oseba.
  3. Sušilni stroj je treba namestiti na čistem mestu, kjer se ne nabira umazanija. Zrak mora prosto krožiti okrog aparata. Ne ovirajte sprednjega dovoda zraka ali rešetk za dovod zraka na zadnjem delu stroja.
  4. Da bodo tresljaji in hrup med delovanjem sušilnega stroja čim manjši, ga je treba postaviti na trdno in ravno površino.
  5. Nogic nikoli ne smete odstraniti.

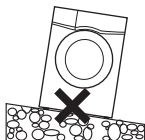

**Izravnavanje**

Ko je sušilni stroj v položaju, v katerem bo deloval, z libelo preverite, ali je povsem izravnán. Če ni, z orodjem prilagodite nogico.

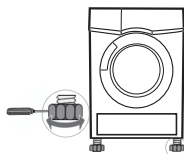
**Povezovanje z napajanjem**

1. Poskrbite, da bo napetost napajanja enaka specifikacijam za električno napetost sušilnega stroja.
2. Sušilnega stroja ne povežite s ploščami za priklop napajanja, univerzalnim vtičem ali vtičnico ter ne uporabljajte adapterjev z več vtiči in podaljškov.

# UPRAVLJANJE

## Hitri začetek



Pred uporabo poskrbite za pravilno namestitvev.

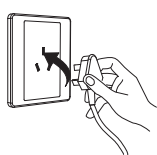

Priključite

1

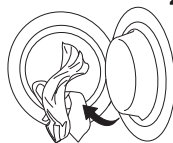

Naložite perilo

2

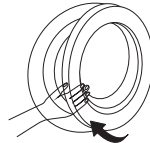

Zaprte vrata

3

## Sušenje



Vklopite



Izberite program



Izberite funkcijo ali  
privzeto nastavitvev



Zaženite

## Po sušenju

Pisk brenčala ali oznaka »0:00« na zaslonu.

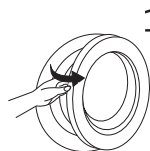

Odprite vrata in vzemite  
perilo iz stroja.

1

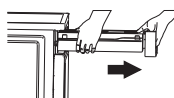

Izvlcite posodo.

2



Izlijte vodo, ki se  
je nabrala zaradi  
kondenzacije.

3



Očistite filter.

4

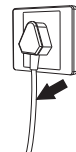

Izklopite.

5



Če uporabljate vtičnico s stikalom, za neposreden izklop napajanja pritisnite stikalo.











## Pred vsakim sušenjem

### OPOMBA

- Pred prvo uporabo z mehko krpo očistite notranjost bobna.
  1. V bobnen naložite nekaj čistih krp.
  2. Priklopite napajalni vtič in pritisnite **【On/Off】**.
  3. Izberite program **【Warm】** in pritisnite gumb **【Start/Pause】**.
  4. Ko je ta program končan, po navodilih v razdelku „Čiščenje in nega“ (glejte stran 21) očistite filter za vlakna.
- Pretok zraka in vodna črpalka med sušenjem proizvajata določen hrup, kar je povsem normalno.

1. Pred sušenjem mora biti perilo temeljito centrifugirano v pralnem stroju. Če je hitrost vrtenja bobna visoka, sta čas sušenja in poraba energije manjša.
2. Da bo perilo enakomerno posušeno, ga razvrstite glede na vrsto tkanine in izberite ustrezeni program sušenja.
3. Pred sušenjem zapnite zadrge, kaveljčke in obročke, gumbe, pasove ipd.
4. Iz žepov odstranite vse predmete, kot so vžigalniki in vžigalice.
5. Žico všijte v nedrčke ali pa jo odstranite.
6. Posteljno perilo in prevleke za blazine zapnite, da se v njih ne bodo nabirali majhni kosi.
7. Jopiče pustite odpete in vse dolge zadrge odprite, tako da se bodo oblačila enakomerno posušila.
8. Oblačil ne posušite premočno, saj se premočno posušena oblačila zlahka zmečkajo.
9. Ne sušite kosov, ki vsebujejo gumo ali podobne elastične snovi.
10. Pazite, da bo območje okrog sušilnega stroja čisto. Prah premoga ali moka lahko povzroči eksplozijo.
11. Zaradi preprečevanja opeklin na koži, ki jih povzroča vroča para ali pregret sušilni stroj, je treba vrata odpreti šele, ko se program sušilnega stroja konča.
12. Po vsaki uporabi očistite filter za vlakna in izpraznite posodo za vodo, da preprečite podaljšanje časa sušenja in porast porabe energije.
13. Ne sušite oblačil, ki so bila kemično očiščena.

### Referenčna teža suhih oblačil (teža posameznega kosa)

 Pulover (mešano 800 g)	 Jopič (bombaž 800 g)	 Jeans (800 g)	 Kopalna brisača (bombaž 900 g)
 Ena posteljna rjuha (bombaž 600 g)	 Delovna oblačila (1120 g)	 Pižama (200 g)	 Srajca (bombaž 300 g)
 Majica s kratkimi rokavi (bombaž 180 g)	 Spodnje perilo (bombaž 70 g)	 Nogavice (mešano pletenje 50 g)	

### OPOMBA

- Ne nalagajte večje količine perila od nazivne.
- Ne sušite perila, od katerega še kaplja. Sušilni stroj se lahko poškoduje.

Sušite samo perilo, ki je primerno za sušenje v stroju. Glejte oznake za nego perila:



Primerno za sušenje v sušilnem stroju.



Postopek normalnega sušenja: Sušenje v sušilnem stroju je mogoče pri normalni količini polnjenja in temperaturi 80°.



Postopek blagega sušenja: Pri sušenju v sušilnem stroju je potrebna previdnost. Izberite postopek blagega sušenja z zmanjšanim toplotnim delovanjem.



Ne sušite v sušilnem stroju: Predmete, ki niso primerni za sušenje v sušilnem stroju.

## Nadzorna plošča

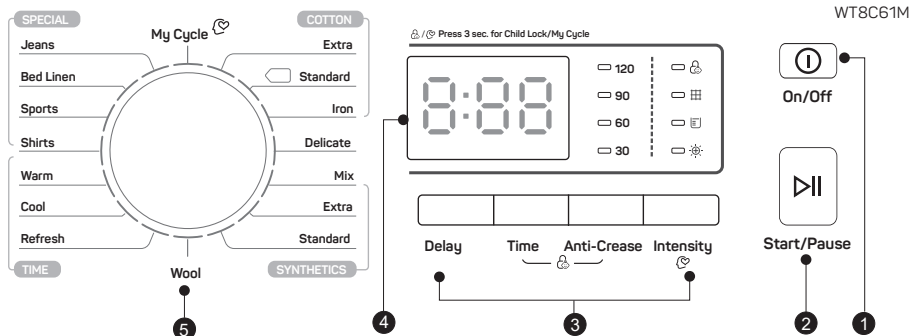

### 1. On/Off (Vklop/izklop)

Aparat je vklopljen/izklopljen.

### 2. Zagon/začasna zaustavitev

Pritisnite gumb, če želite zagnati ali začasno zaustaviti cikel sušenja.

### 3. Možnost

Ti gumbi se uporabljajo za nastavljanje dodatnih funkcij.

### 4. Zaslon

Na zaslonu so prikazane nastavitve, ocenjeni preostali čas programa in sporočila o stanju sušilnega stroja.

### 5. Programi

Izbrati je mogoče različne cikle sušenja glede na potrebe uporabnikov in vrsto perila, ki ga boste sušili.

## Možnost

### Delay

#### Delay

Ta funkcija se uporablja za zakasnitev začetka programa sušenja do 24 ur.

Ko se zakasneni program začne, se čas na zaslonu začne odštevati in ikona zakasnitve začne utripati.

- Naložite perilo in se prepričajte, da so vrata stroja zaprta.
- Pritisnite gumb **【On/Off】**, nato pa obrnite gumb za izbiro programov in izberite želeni program.
- Glede na potrebe lahko izberete funkcijo **【Anti-Crease】**.
- Pritisnite gumb **【Delay】**.
- Še naprej pritisčajte tipko **【Delay】**, da izberete želeni čas zakasnitve.
- Ko pritisnete tipko **【Start/Pause】**, je sušilni stroj v delovnem stanju. Ko bo čas zakasnitve potekel, se bo postopek sušenja samodejno izvedel.
- Če tipko **【Start/Pause】** pritisnete znova, bo funkcija zakasnitve začasno zaustavljena.
- Če želite preklicati funkcijo zakasnitve, pritisnite gumb **【On/Off】** (Vklop/izklop).

## Time

**Time (Čas)**

Ko je izbran program **Warm** ali **Cool** ali **Refresh**, lahko z gumbom nastavite čas sušenja v korakih po 10 minut.

## Intensity

**Intensity**

Raven suhosti perila lahko prilagodite z gumbom

1. Funkcijo jakosti je mogoče aktivirati le pred zagonom programa.
2. Razen **Cotton Iron**, **Warm**, **Cool**, **Refresh**, **Wool**, **Delicate** imajo vsi drugi programi lahko **Intensity** funkcijo.

## Anti-Crease

**Anti-Crease (Preprečevanje mečkanja)**

Ob koncu cikla sušenja je čas preprečevanja mečkanja 60 minut (privzeto) ali 120 minut (izbirno). Če je izbrana funkcija preprečevanja mečkanja, bo zasvetila lučka **Anti-Crease**. S to funkcijo je preprečeno mečkanje oblačil. Med fazo preprečevanja mečkanja je mogoče perilo odstraniti. To funkcijo imajo vsi programi, razen **Cool**, **Refresh**, **Wool**.

## My Cycle

**My Cycle (Moj cikel)**

Ta funkcija je namenjena določanju in shranjevanju priljubljenih programov, ki jih pogosto uporabljate.

1. Izberite zeleni program in druge funkcije sušenja.
2. Gumb **Intensity** držite 3 sekunde, dokler brenčalo ne zapiska in dokler zeleni program ni shranjen.
3. Da zaženete priljubljeni program, izbirnik programa obrnite v položaj **My Cycle**. Če želite spremeniti nastavitve funkcije **My Cycle**, ponovite 1. in 2. korak.

## Child Lock

**Zaklep za zaščito otrok**

1. Ta stroj ima poseben varnostni zaklep za zaščito otrok, s katerim je mogoče preprečiti otrokom, da bi neprevidno pritiskali gumbе ali zagnali nepravilno delovanje.
2. Med ciklom sušenja pritisnite gumba **Time** in **Anti-Crease** ter ju držite 3 sekunde, da aktivirate funkcijo zaklepa za zaščito otrok.
3. Ko je nastavljena funkcija zaklepa za zaščito otrok, bo na zaslonu prikazana ikona zaklepa za zaščito otrok in vsi gumbi, razen gumba **On/Off**, bodo deaktivirani.
4. Da deaktivirate funkcijo zaklepa za zaščito otrok, pritisnite gumba **Time** in **Anti-Crease** ter ju držite 3 sekunde.

## Zaslon



Zaklep za zaščito otrok



Očistite filtre (opozorilo).



Izpraznite posodo za vodo (opozorilo).



Intensity



Indikator preostalega časa/sporočilo o napaki



My Cycle

## Programi

### Izbira programa

1. Ko zaslon LED zasveti, obrnite gumb za programe, da izberete želeni program.
2. Za dodatne možnosti izberite funkcijo **【Delay】**, **【Time】**, **【Intensity】**, ali **【Anti-Crease】**.
3. Pritisnite gumb **【Start/Pause】**.
4. Pritisnite gumb **【On/Off】** ko se program konča.

### Zagon programa

Po zagonu programa se bo boben zavrtil. Prikazan bo preostali čas programa.

### Konec programa

1. Po koncu programa se bo boben zaustavil. Na zaslonu bo prikazano »0:00«. Če za uporabnik ne bo pravočasno izpraznil bobna, bo sušilni stroj zagnal funkcijo **【Anti-Crease】**.  
Ko perilo vzamete ven iz sušilnega stroja, pritisnite gumb **【On/Off】**, da izklopite napajanje, in odklopite napajalni vtič.
2. Če med postopkom sušenja pride do nepričakovane zaustavitve ali je na sušilnem stroju prikazana koda napake, rešujte težave v skladu z razdelkom »Odpravljanje težav«.



#### OPOMBA

Med sušenjem se lahko med oknom in tesnilom nabere voda. To ne vpliva na delovanje sušilnega stroja.

## Preglednica programov sušenja

Program	Največja količina polnjenja	Uporaba/lastnosti	Zakasnitev	Čas	
<b>Cotton (Bombaž)</b>	<b>Za bombažno in barvno perilo iz bombaža in lanu.</b>		<b>Da</b>	<b>Ne</b>	
	Extra (Zelo močno)	8.0 kg			Za sušenje eno- ali večplastnega bombažnega perila do konca, tako da je primerno za neposredno shranjevanje.
	Standard (Standardno) ☐				
Iron (Zlikano)	Za enoplastno bombažno perilo, ki ostane vlažno zaradi likanja.				
<b>Delicate (Občutljivo)</b>	1.0kg	Za sušenje občutljivega perila, ki je primerno za sušenje ali pranje, a je zanj priporočeno ročno pranje pri nižji temperaturi.	<b>Da</b>	<b>Ne</b>	
<b>Mix (Mešano)</b>	3.0kg	Za mešano perilo iz bombaža in sintetike.	<b>Da</b>	<b>Ne</b>	
<b>Synthetics (Sintetika)</b>	Extra (Zelo močno)	Za sušenje sintetičnega perila iz debelega ali večplastnega blaga do konca.	<b>Da</b>	<b>Ne</b>	
	Standard (Standardno)	Za sušenje tankih sintetičnih oblačil, ki se jih ne lika, kot so srajce, ki jih je enostavno vzdrževati, oblačila za dojenčke ali nogavice.			
<b>Wool</b>	1.0kg	Nežno sušenje za volnene kose, ki se jih lahko pere v stroju. Končna vsebnost vlage bo odvisna od količine polnjenja in vsebnosti vlage po centrifugiranju.	<b>Da</b>	<b>Ne</b>	
<b>Special (Posebno perilo)</b>	Jeans	Za sušenje jeansa ali oblačil za prosti čas, ki se v pralnem stroju centrifugirajo pri visokih obratih.	<b>Da</b>	<b>Ne</b>	
	Bed Linen (Posteljno perilo)	Za sušenje posteljnega perila, posteljnih rjuh ali drugih velikih kosov.			

Program		Največja količina polnjenja	Uporaba/lastnosti	Zakasnitev	Čas
<b>Special (Posebno perilo)</b>	Sports (Športna oblačila)	3.0kg	Za sušenje športnih oblačil ter oblačil iz tankega blaga in poliestra, ki se ne likajo.	<b>Da</b>	<b>Ne</b>
	Shirts (Srajce)	3.0kg	Za oblačila, ki jih je enostavno vzdrževati, kot so srajce in bluze, s funkcijo za preprečevanje mečkanja in čim manj likanja. Oblačila ohlapno naložite v sušilni stroj. Ko so posušena, jih hitro vzemite iz sušilnega stroja in obesite na obešalnik za oblačila.		
<b>My Cycle (Moj cikel)</b>		–	Določite in shranite svoj priljubljeni program.	<b>Da</b>	–
<b>Time (Čas)</b>	Warm (Segrevanje)	–	Za sušenje posameznih kosov ali dokončanje postopka sušenja večplastnih oblačil, ki se različno sušijo, kot so jopiči, blazine, ki tehtajo manj kot 2 kg, ali voluminozni kosi. Najm. 10 min. do najv. 120 min.(v korakih po 10 minut)	<b>Da</b>	<b>Da</b>
	Cool (Hladno)	–	Za zračenje oblačil brez segrevanja. Najm. 10 min do najv. 30 min.(v korakih po 10 minut)		
	Refresh (Osvežitev)	1.0kg	Za osveževanje oblačil, ki so bila dolgo shranjena v zaprtem prostoru, ali odstranjevanje neprijetnih vonjav. Najm. 20 min do najv. 150 min.(v korakih po 10 minut)		

### OPOMBA

- Testni program v skladu z Uredbo 392/2012/EU za označevanje energijske učinkovitosti, merjen v skladu s standardom EN 61121 in primeren za sušenje običajnih bombažnih oblačil pri nazivni količini polnjenja.
- Debelih ali večslojnih tkanin, kot so posteljno perilo, jeans, jopiči itd., ni enostavno posušiti. Priporočamo, da izberete program Cotton Extra (Bombaž - Zelo močno sušenje).
- Ker je debelina debelih in večslojnih oblačil neenakomerna, jih ni enostavno posušiti. Če določeni deli oblačil po koncu programa še vedno niso suhi, je bolje izbrati primeren časovni program sušenja.
- Ta program je primeren za sušenje normalnega bombažnega perila in je glede porabe energije najučinkovitejši program pri bombažu.

## Podatki o porabi

Program	Količina polnjenja	Število vrtljajev centrifuge/ preostala vlažnost	Čas sušenja	Poraba energije
Bombaž, standardno	8kg	1000vrt./min / 60%	164min	4.70kWh
Bombaž, standardno	4kg	1000vrt./min / 60%	95min	2.57kWh
Sintetika, standardno	3.5kg	800vrt./min / 40%	66min	1.70kWh

### OPOMBA

- Debelih ali večslojnih tkanin, kot so jopiči itd., ni enostavno posušiti. Priporočamo, da izberete program Cotton Extra (Bombaž - Zelo močno sušenje).
  - Ker je debelina debelih in večslojnih oblačil neenakomerna, jih ni enostavno posušiti. Če določeni deli oblačil po koncu programa še vedno niso suhi, je bolje izbrati primeren časovni program sušenja, da se posušijo do konca.
- 1 Vsi podatki so bili izmerjeni v skladu s standardom EN 61121. Dejanska poraba se lahko razlikuje od vrednosti, podanih v preglednici, odvisno od količine perila, vrste blaga, preostale vlage in morebitnih dodatnih izbranih funkcij.

# VZDRŽEVANJE

## Čiščenje in nega

### Praznjenje posode za vodo

1. Posodo za vodo primite z obema rokama in jo izvlecite.
2. Nad umivalnikom jo nagnite in izlijte vodo, ki se je v njej nabrala zaradi kondenzacije.
3. Namestite posodo za vodo nazaj.

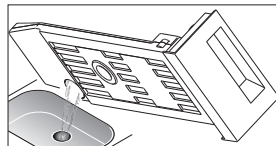
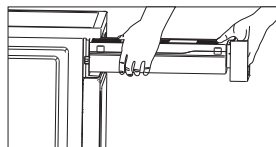

### **!** OPOZORILO!

- Posodo za vodo izpraznite po vsaki uporabi. Ko bo posoda za vodo do konca napolnjena, se bo program začasno zaustavil in zasvetila bo ikona . Ko boste posodo izpraznili, lahko pritisnete gumb **Start/Pause**, da boste sušilni stroj znova zagnali.
- Vode, ki je nastala zaradi kondenzacije, ne pijte.
- Ne uporabljajte sušilnega stroja brez posode za vodo.

### Očistite filter za vlakna.

1. Odprite vrata.
2. Izvlecite filter.
3. Odprite filter in odstranite vlakna na njem. Lahko ga očistite z vodo.
4. Preden ga namestite nazaj, ga temeljito osušite.

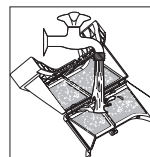
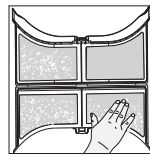
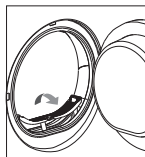

### **≡** OPOMBA

- Zaradi vlaken, ki se bodo nabrala na filtru, bo oviran pretok zraka, zaradi česar se bo podaljšal čas sušenja in povečala poraba energije. Zato morate filter za vlakna po vsaki uporabi očistiti.
- Preden filter za vlakna vstavite, preverite, ali je pravilno usmerjen.
- Sušilni stroj naj ne deluje brez filtra za vlakna!
- Da preprečite nabiranje vlaken v sušilcu, filter za vlakna očistite po vsaki uporabi.



### Očistite izmenjevalnik toplote.

Sušilni stroj naj se ohladi. Ker bi lahko prišlo do uhajanja preostale vode, pod zaščitni pokrov postavite vpojno krpo.

1. Odpahnite zaščitni pokrov.
2. Zaščitni pokrov do konca odprite.
3. Oba zapaha obrnite tako, da bosta obrnjena drug proti drugemu.
4. Izvlecite izmenjevalnik toplote.
5. Sperite izmenjevalnik toplote z vodo, da odstranite vlakna; voda naj do konca odteče.
6. Očistite tesnila.
7. Izmenjevalnik toplote namestite nazaj; ročaj je pri dnu.
8. Obrnite oba zapaha.
9. Zaprite zaščitni pokrov, tako da se bo zapahnil na svoje mesto.  
Če sušilni stroj pogosto uporabljate, izmenjevalnik toplote očistite približno vsake 3 mesece.  
Pazite, da izmenjevalnika toplote ne boste poškodovali!

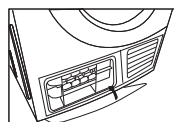
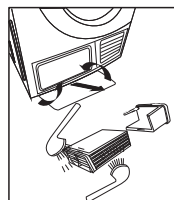
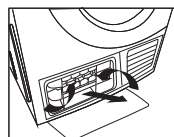
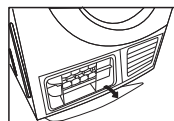

#### OPOZORILO!

Čistite samo z vodo; ne uporabljajte trdih predmetov ali predmetov z ostrimi robovi. Sušilni stroj naj brez izmenjevalnika toplote ne deluje.

## ODPRAVLJANJE TEŽAV

Mnoge okvare in napake, do katerih pride pri vsakodnevem delovanju, je mogoče enostavno odpraviti. Prihranili boste čas in denar, ker ne boste potrebovali servisa.

Z naslednjim vodnikom si lahko pomagate pri iskanju vzroka za okvaro in pri odpravljanju tega vzroka.

Zaslon	Vzrok	Rešitve
"E33"	Napaka tipala za temperaturo	Če težave ni mogoče odpraviti, se obrnite na lokalni servisni center.
"E82"	Napaka komunikacije	

#### OPOZORILO!

- Popravila lahko izvajajo samo pooblašeni serviserji.
- Če je na zaslonu LED prikazano drugo sporočilo in sušilni stroj ne deluje, pokličite servis.

#### OPOMBA

Preden pokličete servis, preverite, ali ste težavo poskusili odpraviti sami, tako da ste upoštevali navodila za uporabo.

Problem	Solution
Zaslona ni vklopljen.	<ul style="list-style-type: none"> <li>• Preverite, ali napajanje deluje.</li> <li>• Preverite, ali je vtič za napajanje priključen.</li> <li>• Preverite izbrani program.</li> <li>• Pritisnite gumb <b>【On/Off】</b>.</li> </ul>
Ikona "☹" sveti.	<ul style="list-style-type: none"> <li>• Izpraznite posodo za vodo.</li> <li>• Če lučka še vedno sveti, pokličite serviserja.</li> </ul>
Sveti "☹" ali »CLE«.	<ul style="list-style-type: none"> <li>• Očistite filter za vlakna.</li> </ul>
Sušilni stroj se ne zažene.	<ul style="list-style-type: none"> <li>• Priklopite sušilni stroj na omrežje.</li> <li>• Vključite sušilni stroj.</li> <li>• Prepričajte se, da so vrata zaprta.</li> <li>• Prepričajte se, da je program nastavljen.</li> <li>• Pritisnite gumb <b>【Start/Pause】</b>.</li> </ul>
Stopnja suhosti ni dosežena ali pa je čas sušenja predolg.	<ul style="list-style-type: none"> <li>• Očistite filter za fina vlakna in izmenjevalnik toplote.</li> <li>• Izpraznite posodo za vodo.</li> <li>• Preverite odvodno cev.</li> <li>• Preverite, ali je mesto namestitve ustrezno.</li> <li>• Dovod zraka naj bo vedno čist.</li> <li>• Uporabite program za višjo jakost sušenja ali program Time (Čas).</li> </ul>
Sušilni stroj se po koncu programa izklopi.	<ul style="list-style-type: none"> <li>• Sušilni stroj se zaradi varčevanja z energijo izklopi samodejno. Ne gre za napako, ampak za normalno delovanje.</li> </ul>

### OPOZORILO!

Če težave ne morete odpraviti sami in potrebujete pomoč:

- Pritisnite gumb **【On/Off】** (Vklp/izklop).
- Odklopite vtič napajanja in pokličite serviserja.

## Tehnične specifikacije

Mere (D x Š x V)	615x595x845(mm)
Temperatura okolja	+ 5°C ~ +35°C
Nazivna vhodna moč	2200W
Nazivna napetost	220-240V~
Nazivna frekvenca	50Hz
Teža izdelka	39kg
Nazivna količina polnjenja	8.0kg

### OPOMBA

- Nazivna količina polnjenja je največja količina polnjenja; poskrbite, da količina suhih oblačil, ki jih boste naložili v stroj, ne bo presegala nazivne količine.
- Sušilnega stroja ne nameščajte v prostore, kjer se lahko pojavi zmrzal. Pri temperaturah blizu ledišča pravilno delovanje stroja ni zagotovljeno.
- Če voda, ki se nabere zaradi kondenzacije, v črpalki, ceveh in/ali posodi za vodo zmrzne, lahko pride do poškodb.

## Pravilno odstranjevanje tega izdelka:



Ta oznaka kaže, da tega izdelka nikjer v Evropski uniji ni dovoljeno odlagati skupaj z drugimi gospodinjstvi odpadki. Za preprečitev morebitne škode za okolje ali zdravje ljudi, ki nastane zaradi nenadzorovanega odlaganja v okolju, izdelek odgovorno reciklirajte, da boste spodbujali trajnostno naravnano ponovno uporabo virov surovin. Uporabljeno napravo vrnite prek sistemov za vračanje in zbiranje ali pa se obrnite na prodajalca, pri katerem ste izdelek kupili. Ta izdelek lahko prevzamejo in reciklirajo izdelek na način, ki je varen za okolje.

## Odstranjevanje embalaže

Embalaža je zasnovana tako, da ščiti aparat pred poškodbami, ki bi nastale med transportom. Materiali za embalažo so okolju prijazni in jih je treba reciklirati. Z recikliranjem embalaže je mogoče zmanjšati uporabo surovin v proizvodnem procesu in količino odpadkov na odlagališčih odpadkov.

# BEZBEDNOSNA UPUTSTVA



**OPREZ: OPASNOST OD POŽARA!**



**UPOZORENJE!**

Da biste sprečili bilo kakvu štetu vašem i tuđem životu ili imovini, morate slediti bezbednosne napomene.

## Namenska upotreba

- Ova mašina za sušenje sa toplotnom pumpom je namenjena za sušenje tipičnih količina veša u domaćinstvu koje je oprano vodom. Dizajniran je isključivo za privatnu upotrebu i nije pogodan za komercijalnu ili zajedničku upotrebu (tj. za nekoliko porodica u stambenoj zgradi).
- Koristite ovaj uređaj samo onako kako je opisano u ovom uputstvu za upotrebu.
- Ovaj uređaj je samo za unutrašnju upotrebu.
- Svaka druga upotreba smatra se neprikladnom i može dovesti do oštećenja imovine ili čak ličnih povreda.
- Proizvođač ne prihvata nikakvu odgovornost za štetu uzrokovanu nepravilnom upotrebom.

## Bezbednosna uputstva

- Uređaj odgovara zaštitnoj klasi I i može se priključiti samo na utikač sa zaštitnim provodnikom koji je pravilno instaliran. Kada povezujete uređaj na električnu mrežu, uverite se da je mrežni napon ispravan. Više informacija o ovome možete pronaći na pločici sa podacima.
- Električna sigurnost ove mašine za sušenje veša može se garantovati samo ako je pravilno uzemljena.
- Od suštinskog je značaja da je ispunjen ovaj standardni bezbednosni zahtev. Ako ste u nedoumici, neka kvalifikovani električar testira sistem ožičenja u domaćinstvu. Proizvođač se ne može smatrati odgovornim za posledice neadekvatnog sistema uzemljenja (npr. strujni udar).



**UPOZORENJE!**

## Opasnost od strujnog udara

- Pre nego što priključite mašinu za sušenje veša, uverite se da parametar priključka na natpisnoj pločici (naziv osigurača, napon i frekvencija) odgovara mrežnom napajanju. Ako ste u nedoumici, obratite se kvalifikovanom električaru.
- Električna sigurnost ove mašine za sušenje veša može se garantovati samo ako je pravilno uzemljena. Od suštinskog je značaja da se ovaj standardni bezbednosni zahtev ispuni. Ako ste u nedoumici, neka kvalifikovani električar testira elektro instalaciju u domaćinstvu. Proizvođač se ne može smatrati odgovornim za posledice neadekvatnog sistema uzemljenja (npr. strujni udar).
- Ne vucite kabl za napajanje na silu. Umesto toga, uhvatite utikač za napajanje
- Ne uključujte/izvlačite utikač mokrim rukama.
- Nemojte savijati, stezati ili oštetiti kabl za napajanje i utikač.
- Ako je kabl za napajanje oštećen, mora ga zameniti proizvođač, njegov serviser ili slično kvalifikovano lice kako bi se izbegla opasnost.
- **UPOZORENJE:** Aparat ne sme da se napaja preko eksternog prekidača, kao što je tajmer, ili povezan na strujno kolo koje se redovno uključuje i isključuje od strane komunalnog preduzeća.
- Ne priključujte uređaj na električnu mrežu pomoću produžnog kabla, adaptera sa više utičnica ili sličnog.
- Uvek se mora obezbediti dostupnost utikača, kako bi se mašina za sušenje veša isključila iz električne mreže.
- Ako se na uređaju pojavi neobičajena visoka temperatura, odmah izvucite utikač za napajanje.

## Opasnost od povreda

- Aparat se ne sme postavljati iza vrata koja se zaključavaju, kliznih vrata ili vrata sa šarkama na suprotnoj strani u odnosu na stranu mašine za sušenje veša, na način da je potpuno otvaranje vrata mašine za sušenje veša ograničeno.
- Nemojte rastavljati ili postavljati mašinu za sušenje bez ikakvih instrukcija ili nadzora.
- Nemojte slagati ovu mašinu za sušenje veša na mašinu za pranje veša bez kompleta za slaganje. (Ako želite da složite ovu mašinu za sušenje veša na mašinu za pranje veša, kupite nezavisne delove.
- Instalaciju će obaviti proizvođač, njegov serviser ili slično kvalifikovane osobe kako bi se izbegle bilo kakve opasnosti.)

- Ne naslanjajte se na otvorena vrata mašine za sušenje.
- Kondenzovana voda nije voda za piće. Može izazvati zdravstvene probleme i kod ljudi i kod životinja ako se konzumira.

### Opasnost od oštećenja

- Nemojte stavljati veće opterećenje nego što je navedeno u ovom uputstvu za upotrebu. Pogledajte odgovarajuće poglavlje u korisničkom uputstvu.
- Nemojte koristiti mašinu za sušenje bez filtera na vratima i osnovnog filtera.
- Ne sušite odeću pre centrifugiranja.
- Ne izlažite mašinu za sušenje direktno suncu.
- Ne postavljajte mašinu za sušenje u vlažnom okruženju.
- Tokom čišćenja i održavanja, ne zaboravite da izvučete utikač iz utičnice i nemojte direktno prskati mašinu za sušenje vodom.
- Aparat ne bi trebalo da se prevrće tokom normalne upotrebe ili održavanja.



### OPREZ: OPASNOST OD POŽARA!

### Opasnost od eksplozije i požara

- Nemojte sušiti odeću zapaljivim supstancama kao što su kerozin ili alkohol. U suprotnom, može doći do eksplozije.
- Uređaj sadrži ekološki prihvatljivo, ali zapaljivo rashladno sredstvo R290. Čuvati dalje od otvorenog plamena i drugih izvora paljenja.
- Mašina za sušenje veša se ne sme koristiti ako su za čišćenje korišćene industrijske hemikalije.
- Ne sušite neoprane stvari u mašini za sušenje veša.
- Predmeti koji su zaprljani supstancama kao što su ulje za kuvanje, aceton, alkohol, benzin, kerozin, sredstva za uklanjanje mrlja, terpentini, voskovi i sredstva za uklanjanje voska treba oprati u vrućoj vodi sa dodatnom količinom deterdženta pre sušenja u mašini za sušenje veša.
- Predmeti kao što su penasta guma (lateks pena), kape za tuširanje, vodootporni tekstil, artikli sa gumenom podlogom i odeća ili jastuci sa jastučićima od penaste gume ne treba da se suši u mašini za sušenje veša.
- Omekšivače ili slične proizvode treba koristiti kako je navedeno u uputstvima za omekšivače.
- Predmeti zahvaćeni uljem mogu se spontano zapaliti, posebno kada su izloženi izvorima toplote kao što je mašina za sušenje veša.
- Predmeti se zagrevaju, izazivajući reakciju oksidacije u ulju. Oksidacija stvara toplotu. Ako toplota ne može da pobegne, predmeti mogu postati dovoljno vrući da se zapale. Nagomilavanje, slaganje ili skladištenje predmeta zahvaćenih uljem može sprečiti izlazak toplote i tako stvoriti opasnost od požara.
- Uklonite sve predmete iz džepova kao što su upaljači i šibice.
- Ako je neizbežno da se tkanine koje sadrže biljno ili jestivo ulje ili su bile kontaminirane proizvodima za negu kose stavite u mašinu za sušenje veša, prvo ih treba oprati u vrućoj vodi sa dodatnim deterdžentom. Ovo će smanjiti, ali ne i eliminisati opasnost.
- Nikada nemojte zaustavljati mašinu za sušenje pre kraja ciklusa sušenja osim ako se svi predmeti brzo ne uklone i rašire tako da se toplota rasprši.
- Otvori ne smeju biti začepljeni.
- Filter za finu prašinu se mora često čistiti.
- Ne sme se dozvoliti da se dlacičke nakupljaju oko mašine za sušenje veša..

### Bezbednost sa decom

- Ovaj uređaj mogu koristiti deca uzrasta od 8 godina i više i osobe sa smanjenim fizičkim, senzornim ili mentalnim sposobnostima ili nedostatkom iskustva i znanja ako su pod nadzorom ili instrukcije u vezi sa upotrebom uređaja na bezbedan način i razumeju opasnosti uključene. Deca se ne smeju igrati sa uređajem.
- Čišćenje i korisničko održavanje ne smeju da obavljaju deca bez nadzora.
- Decu treba nadzirati kako bi se osiguralo da se ne igraju sa uređajem.
- Decu mlađu od 3 godine treba držati podalje osim ako nisu pod stalnim nadzorom.
- Uvek zatvorite vrata nakon upotrebe. Na taj način ćete izbeći opasnost od:
  1. Deca se penju na ili u sušaru ili kriju stvari u njoj.
  2. Kućni ljubimci ili druge male životinje koje se penju u njega.

# POSTAVLJANJE

## Opis proizvoda

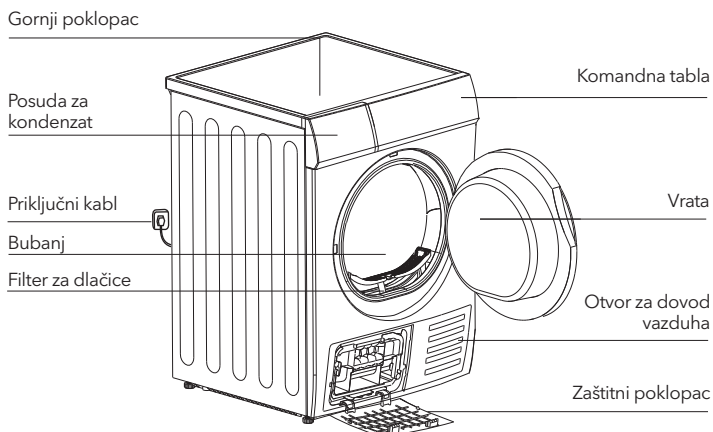

### NAPOMENA

Stvarni model koji ste kupili može se razlikovati. Molimo vas da vidite proizvod koji ste kupili u prirodi.

### Dodatna oprema

Sledeći delovi su opcioni za određene modele. Ukoliko Vaša mašina za sušenje veša ima sledeće delove, stavite rukavice i postavite ih prateći dole navedena uputstva.

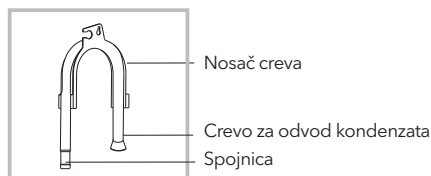

### NAPOMENA

Ako posedujete set za direktni odvod, uklonite konektor sa creva da biste ga koristili. Direktno odvodno crevo se može instalirati direktno na ovaj model bez upotrebe konektora.

## Postavljanje

### Pakovanje mašine za sušenje

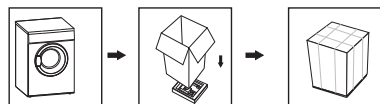

### Raspakivanje mašine za sušenje



### UPOZORENJE!

- Materijal za pakovanje (npr. folije, stiropor) može biti opasan za decu.
- Postoji opasnost od gušenja! Čuvajte svu ambalažu daleko od dece.

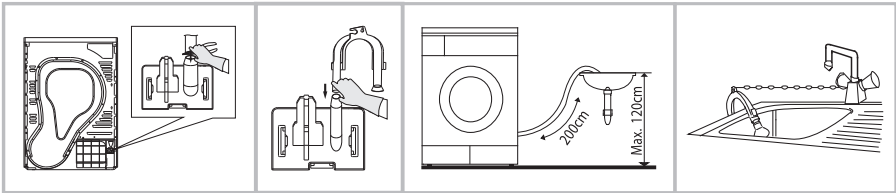

Klještima uklonite odvodno crevo sa priključka za crevo.

Ubacite spoljno crevo za odvod vode.

Stavite držač creva u umivaonik ili bilo koji drugi sudoper.

## Transport

Pažljivo premeštajte uređaj. Mašinu nemojte pridržavati za isturene delove. Vrata mašine se ne smeju upotrebljavati za držanje prilikom nošenja. Ukoliko je mašinu za sušenje veša nemoguće transportovati u ispravnom položaju, možete je postaviti pod nagibom ne većim od 30°.

Opasnost od povreda i oštećenja!

Nepravilno rukovanje uređajem može dovesti do povreda.

- Uređaj je veoma težak. Nikada ne transportujte ili nosite uređaj sami; uvek uz pomoć druge osobe.
- Uklonite sve prepreke na transportnoj ruti i sa mesta instalacije, npr. otvorite vrata i uklonite predmete koji leže na podu.
- Ne koristite otvorena vrata kao rukohvat.
- Uklonite sav materijal pakovanja pre upotrebe uređaja.
- Pre nego što postavite mašinu za sušenje veša, proverite da li je ima spoljašnjih vidljivih oštećenja. Nemojte instalirati ili koristiti oštećenu mašinu za sušenje veša.
- Ne postavljajte mašinu za sušenje veša u prostoriji u kojoj postoji opasnost od smrzavanja. Na temperaturama oko tačke smrzavanja mašina za sušenje veša možda neće moći pravilno da radi. Postoji opasnost od oštećenja ako se kondenzovana voda zamrzne u pumpi i crevima.

## Mesto postavljanja

### ⚠ UPOZORENJE!

- Deca se mogu zaplesti u foliju za pakovanje ili progutati male delove i ugušiti se. Ne dozvoljavajte da se deca igraju sa pakovanjem.
- Uređaj se ne sme postavljati iza vrata koja se zaključavaju, kliznih vrata ili vrata sa šarkom na suprotnu stranu od one na mašini za sušenje veša, na način da se vrata mašine za sušenje veša potpuno otvore ograničen.
- Nemojte ograničavati razmak od poda kroz tepihe sa dubokim dlakama, drvene trake ili slično. Ovo može uzrokovati pregrevanje koja bi ometala rad uređaja.
  1. Preporučuje se da, radi vaše udobnosti, mašina bude postavljena blizu vaše mašine za pranje veša.
  2. Nemojte slagati ovu mašinu za sušenje veša na mašinu za pranje veša bez kompleta za slaganje. Ako želite da složite ovu mašinu za sušenje na mašinu za pranje veša, kupite nezavisne delove. Instalaciju će obaviti proizvođač, njegov serviser ili slično kvalifikovane osobe ( treba izbegavati bilo kakve opasnosti.)
  3. Mašina za sušenje veša mora biti postavljena na čistom mestu, gde se ne nakuplja prljavština. Vazduh mora slobodno da cirkuliše oko uređaja. Ne ometajte prednji ulaz vazduha ili vazduh usisne rešetke na zadnjoj strani mašine.
  4. Da bi vibracije i buka bili na minimalnom nivou kada je mašina za sušenje u upotrebi, ona mora biti postavljena na čvrsto i ravnu površinu.
  5. Stopala se nikada ne smeju uklanjati.

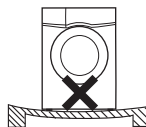
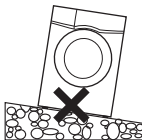

**Nivelisanje**

Kada je postavite na njeno trajno mesto, pomoću libele proverite da li je mašina za sušenje veša potpuno iznivelisana. Ukoliko to nije slučaj, podesite nožice pomoću alata

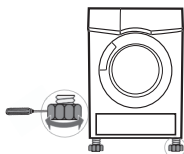
**Povezivanje sa napajanjem**

1. Uverite se da napajanje ima napon koji odgovara vrednostima navedenim u električnoj specifikaciji mašine za sušenje veša.
2. Ne priključujte mašinu za sušenje veša preko napojne ploče, univerzalnog utikača i utičnice, i ne upotrebljavajte adaptere sa više utikača, kao ni produžne kablove.

## RAD UREĐAJA

### Brzi početak

**NAPOMENA**

Pre upotrebe, uverite se da je uređaj dobro postavljen.

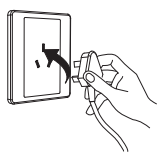

uključite

1

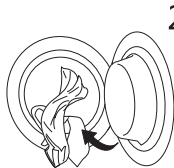

napunite vešom

2

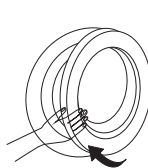

zatvorite vrata

3

### Sušenje



uključite



izaberite program



izaberite opciju ili ostavite podrazumevane vrednosti



započnite ciklus

### Nakon sušenja

Zvučni signal ili „0:00“ na ekranu.

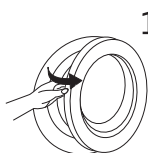

otvorite vrata i izvadite veš

1

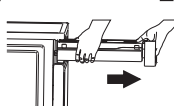

izvadite posudu za kondenzat

2

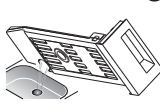

prospite vodu koja se kondenzovala

3



očistite filter

4

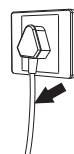

isključite

5

**NAPOMENA**

Ukoliko upotrebljavate utičnicu sa prekidačem, pritisnite prekidač kako biste direktno isključili napajanje.













## Pre svakog sušenja

### NAPOMENA

- Pre prve upotrebe, koristite meku tkaninu za čišćenje unutrašnjeg bubnja.
  1. Stavite čiste krpe u bubanj.
  2. Uključite utikač, pritisnite **【On/Off】**.
  3. Izaberite **【Warm】** program, pritisnite dugme **【Start/Pause】**.
  4. Nakon završetka ovog programa, molimo Vas da pratite „cleaning and care“ uputstva (pogledajte stranu 21) za čišćenje filtera za dlačice.
- Tokom sušenja, protok vazduha i pumpa će stvarati buku što je sasvim normalno.
  1. Pre sušenja, dobro iscentrifugirajte veš u mašini za pranje veša. Centrifugiranje pri velikom broju obrtaja može da umanji vreme trajanja sušenja i uštedi energiju.
  2. Da bi sušenje bilo ujednačeno, sortirajte veš prema tipu tkanine i programu sušenja.
  3. Pre sušenja, zakopčajte rajsfešluse, prilepite čičak trake, zakopčajte dugmad, privežite kaiševe od tkanine i slično.
  4. Uklonite sve predmete iz džepova kao što su upaljači i šibice.
  5. Ušijte ili uklonite žicu sa grudnjaka.
  6. Zatvorite prekrivače i jastučnice kako biste sprečili da se sitni komadi garderobe umotaju u njih.
  7. Ostavite jakne otvorene i otkopčajte duge rajsferšluse tako da se tekstil ravnomerno osuši.
  8. Nemojte previše sušiti odeću, jer preko osušene odeće može lako da se nabora.
  9. Nemojte sušiti predmete koji sadrže gumu ili slične elastične materijale.
  10. Održavajte prostor oko mašine za sušenje veša čistim. Ugljena prašina ili brašno mogu izazvati eksploziju.
  11. Vrata se otvaraju tek nakon što se program mašine za sušenje veša završi kako bi se izbegle opekotine od vruće pare ili pregrejane mašine za sušenje.
  12. Očistite filter za fina vlakna i ispraznite posudu za kondenzat nakon svake upotrebe da biste izbegli produženje vremena sušenja i povećanje potrošnje energije.
  13. Nemojte sušiti odeću nakon procesa hemijskog čišćenja.

### Referentna težina suve garderobe (pojedinačni komadi)

	Garderoba od kombinovanih materijala (oko 800 g)		Jakna (oko 800 g pamuka)		Pantalone od teksasa (oko 800 g)		Frotirna čebad (oko 900 g pamuka)
	Jedan čaršaf (oko 600 g pamuka)		Radna odeća (oko 1120 g)		Odeća za spavanje (oko 200 g)		Košulja dugih rukava (oko 300 g pamuka)
	Majica kratkih rukava (oko 180 g pamuka)		Gaćice (oko 70 g pamuka)		Čarape (oko 50 g materijala različitog tkanja)		

### NAPOMENA

- Nikada ne prepunjujte mašinu.
- Nije namenjeno za sušenje veša koji je natopljen vodom. Može doći do oštećenja mašine za sušenje, pa čak i do požara.

Obratite pažnju na etikete za negu veša:



Pogodno za sušenje u mašini



Normalan proces sušenja: Sušenje je moguće pod normalnim opterećenjem i temperaturom od 80°.



Blagi proces sušenja: Oprez je prikladan prilikom sušenja u mašini. Odabrani blagi proces sa smanjenim termičkim dejstvom.



Ne sušiti u mašini za pranje veša: Predmeti neprikladni za sušenje u mašini za sušenje veša.

## Komandna tabla

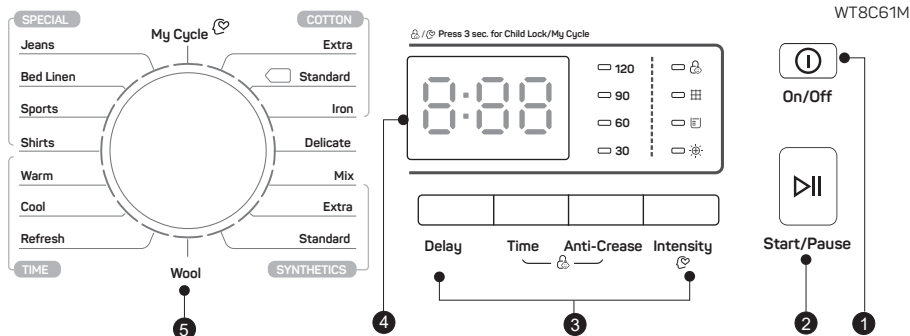

- On/Off (Uključeno/Isključeno)**  
Za uključivanje ili isključivanje proizvoda.
- Start/Pause (Početak/Pauziranje)**  
Pritisnite ovaj taster kako biste započeli ciklus sušenja ili ga pauzirali.
- Opcije**  
Ovi tasteri se koriste za podešavanje dodatnih funkcija.
- Displej**  
Na displeju su prikazana podešavanja, procena vremena preostalog za završetak ciklusa i poruke o statusu Vaše mašine.
- Programi**  
Zavisno od potreba korisnika, moguće je izabrati različite cikluse sušenja, kako bi proces sušenja veša dao efikasnije rezultate.

## Opcije

### Delay

#### Delay (Odloženi početak)

Ova funkcija se koristi za odlaganje početka programa sušenja do 24 sata. Kada započne odloženi program, vreme počinje da odbrojava na displeju i ikona odlaganja treperi.

- Stavite veš i proverite da li su vrata mašine zatvorena.
- Pritisnite dugme **【On/Off】** zatim okrenite dugme za biranje programa i izaberite željeni program.
- Možete odabrati funkciju **【Anti-Crease】** prema vašim potrebama.
- Pritisnite dugme **【Delay】**
- Nastavite da pritiskate **【Delay】** da izaberete željeno vreme odlaganja.
- Nakon što se pritisne dugme **【Start/Pause】** mašina za sušenje je u radnom stanju. The postupak sušenja će se automatski izvršiti kada vreme odlaganja istekne.
- Ako ponovo pritisnete dugme **【Start/Pause】** funkcija odlaganja će biti pauzirana.
- Ako želite da otkazete funkciju „Delay”, pritisnite dugme **【On/Off】**

**Time****Time (Vreme)**

Kada je odabran program **【Warm】** ili **【Cool】** ili **【Refresh】**, **【Time】** dugme se može koristiti za podešavanje vremena sušenja za 10 min. stepenice.

**Intensity****Intensity (Intenzitet)**

Možete podesiti nivo suvoće veša pritiskom na dugme **【Intensity】**.

1. Funkcija intenziteta se može aktivirati samo pre početka programa.
2. Osim **【Cotton Iron】**, **【Warm】**, **【Cool】**, **【Refresh】**, **【Wool】**, **【Delicate】** svi ostali programi mogu biti funkcija **【Intensity】**.

**Anti-Crease****Anti-Crease (Protiv gužvanja)**

Na kraju ciklusa sušenja, vreme protiv gužvanja je 60 minuta (podrazumevano) ili 120 minuta (odabrano).

Lampica **【Anti-Crease】** će svetleti kada se izabere funkcija protiv gužvanja. Ova funkcija sprečava gužvanje veša. Veš se može ukloniti tokom faze protiv gužvanja. Osim **【Cool】**, **【Refresh】**, **【Wool】**, svi ostali programi pružaju ovu funkciju.

**My Cycle****My Cycle (Moj ciklus)**

Koristi se za definisanje i čuvanje vašeg omiljenog programa, koji se često koristi.

1. Izaberite željeni program i druge funkcije sušenja.
2. Pritisnite i držite dugme **【Intensity】** 3 sekunde dok se ne oglasi zvučni signal i željeni program ne bude sačuvan.
3. Okrenite birač programa u položaj **【My Cycle】**, tada možete pokrenuti svoj omiljeni program. Ako želite da promenite podešavanja **【My Cycle】**, ponovite korake 1 i 2.

**Child Lock****Child Lock (Bezbedna brava za decu)**

1. Ova mašina ima specijalnu sigurnosnu bravu za decu, koja može sprečiti decu da nepažljivo pritisnjaju dugmad ili neispravan rad.
2. Kada je ciklus sušenja u toku, pritisnite dugmad **【Time】** i **【Anti-Crease】** u trajanju od 3 sekunde da biste aktivirali funkcija zaključavanja za decu.
3. Kada je funkcija zaključavanja za decu podešena, na ekranu će se prikazati ikona brave za decu i sva dugmeta su deaktivirana, osim dugme **【On/Off】**.
4. Da biste deaktivirali funkciju zaključavanja za decu, dugmad **【Time】** i **【Anti-Crease】** će biti pritisnuta na 3 sekunde.

## Displej



Zaključavanje zbog bezbednosti dece



Očistite Filtere (upozorenje)



Ispraznite posudu za kondenzat (upozorenje)



Nivo prosušenosti veša



Indikator preostalog vremena/Poruka o grešci



Moj ciklus

## Programi

### Dugme za odabir programa

1. Kada se LED ekran osvetli, okrenite dugme za program da biste izabrali željeni program.
2. Izaberite funkcije **【Delay】**, **【Time】**, **【Intensity】**, ili **【Anti-Crease】** za dodatne opcije.
3. Pritisnite dugme **【Start/Pause】**.
4. Pritisnite dugme **【On/Off】** nakon što je program završen.

### Početak rada programa

Bubanj će se okretati nakon što program počne. Biće prikazano preostalo vreme programa.

### Završetak rada programa

1. Bubanj će prestati da se okreće nakon završetka programa. Na ekranu će biti prikazano „0:00“. Mašina za sušenje će pokrenuti funkciju **【Anti-Crease】** ako korisnik ne ukloni teret. Pritisnite dugme **【On/Off】** nakon vađenja mašine za sušenje veša da biste prekinuli napajanje i izvukli utikač.
2. Rešite probleme u skladu sa odeljkom „Rešavanje problema“, ako dođe do neočekivanog zaustavljanja tokom postupka sušenja ili mašina za sušenje pokaže kod greške



#### NAPOMENA

Tokom sušenja, voda se može nakupiti između prozora i zaptivke. Ovo ne utiče na funkciju Vaše mašine za sušenje!

## Tabela programa za sušenje

Program	Težina (max)	Primena/Svojstva	Odlož. početak	Vreme
<b>Pamuk</b>	<b>Za garderobu od pamuka i obojenu garderobu od pamuka ili lana.</b>		<b>D</b>	<b>N</b>
	Izuzetno snažno	Za jednoslojni ili višeslojni pamučni veš koji se potpuno osuši za direktno skladištenje.		
	Standardno □			
Pegla	8.0 kg	Da jednoslojni pamučni veš ostane vlažan za peglanje		
<b>Delikatan veš</b>	1.0kg	For delicate laundry that is suitable for drying or laundry advised to be hand washed at low temperature.	<b>D</b>	<b>N</b>
<b>Kombinovani veš</b>	3.0kg	Za mešane tkanine od pamuka i sintetičke.	<b>D</b>	<b>N</b>
<b>Sintetika</b>	Izuzetno snažno	Za debele ili višeslojne sintetičke tkanine koje su potpuno osušene.	<b>D</b>	<b>N</b>
	Standardno	Za sušenje tankog sintetičkog tekstila koji se ne pegla, kao što su košulje za laku negu, krpe za bebe ili čarape		
<b>Vuna</b>	1.0kg	Nežno sušenje vunениh predmeta koji se peru u mašini. Konačni sadržaj vlage zavisiće od veličine tereta i sadržaja vlage nakon centrifuge.	<b>D</b>	<b>N</b>
<b>Specijalne vrste veša</b>	Teksas	Za sušenje garderobe od teksasa i garderobe za slobodno vreme koja se u mašini za pranje veša može centrifugirati pri velikom broju obrtaja.	<b>D</b>	<b>N</b>
	Posteljina	Za sušenje posteljine ili drugih velikih predmeta.		
	Sportski veš	Za sušenje sportskog veša, tankih tkanina i poliestera, koji se ne peglaju.		

Program		Težina (max)	Primena/Svojstva	Odlož. početak	Vreme
<b>Specijalne vrste veša</b>	Košulje	3.0kg	Za laku negu veša, kao što su košulje i bluze opremljene funkcijom protiv gužvanja kako bi se minimizirao napor peglanja. Labavo stavite odeću u mašinu za sušenje. Kada se osuši, brzo ga uklonite i okačite na vešalicu za odeću.	<b>D</b>	<b>N</b>
<b>Moj ciklus</b>		–	Za određivanje i memorisanje Vašeg omiljenog programa.	<b>D</b>	–
<b>Vreme</b>	Zagrevanje	–	Za sušenje pojedinačnih predmeta ili završetak procesa sušenja višeslojnih tkanina sa različitim načinom sušenja, kao što su jakne, predmeti od jastuka manje od 2 kg ili obimnih predmeta. Min 10 min. do maksimuma. 120 min (u koracima od 10 min)	<b>D</b>	<b>D</b>
	Hlađenje	–	Za provetranje predmeta bez grejanja. Min. 10 min do max. 30 min. (u koracima od 10 minuta)		
	Osvežavanje	1.0kg	Za osvežavanje odeće koja se čuva u zatvorenom prostoru duže vreme ili za uklanjanje mirisa. Min. 20 min do max 150 min. (u koracima od 10 min.)		

### NAPOMENA

- Program testiranja u skladu sa Uredbom 392/2012/EU za energetska označavanje, izmeren u skladu sa EN 61121 i pogodan za sušenje normalnog pamuka pri nazivnom kapacitetu opterećenja.
- Debele ili višeslojne tkanine, npr. posteljina, farmerke, jakne itd. nije lako sušiti. Bolje je da izaberete program Cotton Extra.
- Kako neravni materijal, debelu i višeslojnu odeću nije lako sušiti, bolje je izabrati odgovarajući program sušenja za njihovo sušenje ako su neki delovi odeće i dalje vlažni nakon završetka programa.
- Ovaj program je pogodan za sušenje normalnog vlažnog pamučnog veša i najefikasniji je program u pogledu potrošnje energije za pamuk.

## Podaci o potrošnji

Program	Kapacitet	Brzina centrifugiranja/ Rezidualna vlaga	Vreme sušenja	Potrošnja energije
Cotton Standard (Pamuk standardno)	8kg	1000rpm / 60%	164min	4.70kWh
Cotton Standard (Pamuk standardno)	4kg	1000rpm / 60%	95min	2.57kWh
Synthetic Standard (Sintetika standardno)	3.5kg	800rpm / 40%	66min	1.70kWh

### NAPOMENA

- Debele ili višeslojne tkanine, npr. posteljina, garderoba od teksasa, jakne itd. se teško suše. Najbolje je da izaberete program Cotton Extra (Izuzetno snažno sušenje pamuka)
  - Pošto se radi o neujednačenim tkaninama, debela i višeslojna garderoba se teško suši. Ukoliko su neki delovi garderobe nakon završetka programa i dalje vlažni, izaberite odgovarajući vremenski program sušenja.
- ① Svi podaci su dobijeni merenjem u skladu sa EN 61121. Realna potrošnja se može razlikovati od vrednosti navedenih u tabeli zavisno od količine veša, tipa tkanine, rezidualne vlage i izabranih funkcija.

# ODRŽAVANJE

## Čišćenje i održavanje

### Pražnjenje posude za kondenzat

1. Uхватite i izvucite posudu za kondenzat obema rukama.
2. Nakrenite posudu za kondenzat i prospite kondenzovanu vodu u slivnik.
3. Postavite posudu za kondenzat u mašinu.

### ⚠ UPOZORENJE!

- Posudu za kondenzat ispraznite nakon svake upotrebe mašine. U suprotnom, program će biti pauziran, a ikonica "E" (ikona za napunjenost posude) će biti osvetljena. Nakon što ispraznite posudu za kondenzat, mašinu za sušenje veša možete ponovo pokrenuti pritiskom na taster "Start/Pause".
- Nemojte piti vodu koja se kondenzovala u mašini.
- Ne upotrebljavajte mašinu za sušenje veša ukoliko u nju nije postavljena posuda za kondenzat.

### Očistite filter za dlačice

1. Otvorite vrata.
2. Izvadite filter.
3. Otvorite filter i uklonite dlačice na filteru, možete ga očistiti u vodi.
4. Dobro osušite filter pre nego što ga ponovo postavite.

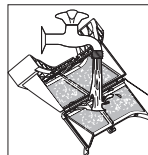
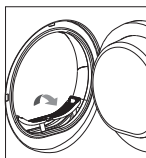
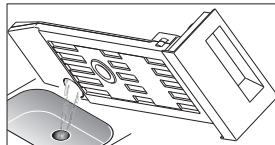
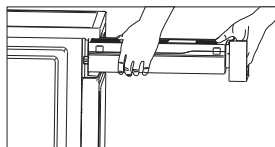

### ☰ NAPOMENA

- Dlaka nakupljena na filteru će blokirati cirkulaciju vazduha, što će uzrokovati produženje vremena sušenja i povećanje potrošnje energije. Zbog toga se filter za dlačice mora očistiti nakon svake upotrebe.
- Obratite pažnju na ispravnu orijentaciju pre nego što umetnete filter za dlačice.
- Nemojte koristiti mašinu za sušenje bez filtera za dlačice!
- Očistite filter za dlačice nakon svake upotrebe da biste sprečili nakupljanje dlačica u mašini za sušenje.

## Čišćenje razmene toplote

Ostavite sušilicu da se ohladi. Preostala voda može da iscuri, stavite upijač krpa ispod poklopca za održavanje.

1. Otključajte poklopac za održavanje.
2. Potpuno otvorite poklopac za održavanje.
3. Okrenite obe poluge za zaključavanje jedna prema drugoj.
4. Izvucite izmenjivač toplote.
5. Isperite izmenjivač toplote vodom da biste uklonili dlačice; pustite da voda dobro ocedi.
6. Očistite zaptivke.
7. Ponovo umetnite izmenjivač toplote, ručku na dnu.
8. Okrenite obe poluge za zaključavanje.
9. Zatvorite poklopac za održavanje dok se ne zabravi na svom mestu. Očistite izmenjivač toplote otprilike, jednom svaki 3 meseca ako se često koristi. Nemojte oštetiti izmenjivač toplote!

### UPOZORENJE!

Očistite samo vodom; ne koristite tvrde/oštre predmete!  
Ne koristite mašinu za sušenje bez izmenjivača toplote!

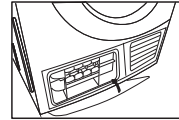
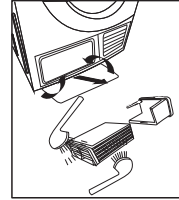
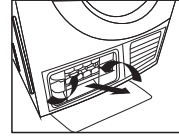
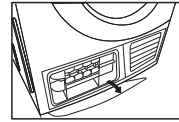

## OTKLANJANJE KVAROVA

Mnogi kvarovi i kvarovi koji se mogu pojaviti u svakodnevnom radu mogu se lako otkloniti. Vreme i novac će biti uštedeni jer poziv servisa neće biti potreban. Sledeći vodič vam može pomoći da pronađete razlog kvara i da ga ispravite.

Displej	Razlog	Rešenje
"E33"	Greška senzora temperature	Molimo kontaktirajte lokalni servis centar, ako problem i dalje postoji
"E82"	Greška u komunikaciji	

### UPOZORENJE!

- Samo ovlašćeni tehničari mogu da vrše popravke.
- Ako LED prikazuje drugi upit, a mašina za sušenje ne radi, pozovite servis

### NAPOMENA

Pre nego što pozovete servis, proverite da li ste sami rešili probleme konsultujući uputstva za korisnika.

Problem	Rešenje
Displej nije uključen	<ul style="list-style-type: none"> <li>• Proverite da li napajanje radi.</li> <li>• Proverite da li je utikač umetnut.</li> <li>• Proverite izabrani program.</li> <li>• Pritisnite dugme <b>【On/Off】</b>.</li> </ul>
Ikonica "E" je osvetljena	<ul style="list-style-type: none"> <li>• Ispraznite posudu za vodu.</li> <li>• Ako lampica i dalje svetli, pozovite servis.</li> </ul>
Ikonica "H" ili "CLE" je osvetljen	<ul style="list-style-type: none"> <li>• Očistite filter za fina vlakna.</li> </ul>
Mašina za sušenje veša ne počinje da radi	<ul style="list-style-type: none"> <li>• Priključite mašinu za sušenje veša na električnu mrežu.</li> <li>• Uključite mašinu za sušenje veša.</li> <li>• Proverite da li su vrata zatvorena.</li> <li>• Proverite da li je program podešen.</li> <li>• Pritisnite dugme <b>【Start/Pause】</b>.</li> </ul>
Nije postignut zadati stepen sušenja ili je vreme sušenja predugo	<ul style="list-style-type: none"> <li>• Očistite filter od dlačica i izmenjivač toplote.</li> <li>• Ispraznite posudu za vodu.</li> <li>• Proverite odvodno crevo.</li> <li>• Proverite da li je mesto ugradnje odgovarajuće.</li> <li>• Održavajte ulaz vazduha čistim.</li> <li>• Koristite program višeg intenziteta sušenja ili vremenski program.</li> </ul>
Mašina za sušenje se isključuje u kraj programa	<ul style="list-style-type: none"> <li>• Mašina za sušenje se automatski isključuje za energiju ušteda. Ovo nije greška, već normalna funkcija.</li> </ul>



### UPOZORENJE!

Ako ne možete sami da rešite probleme i potrebna vam je pomoć:

- Pritisnite dugme **【On/Off】**.
- Izvucite utikač i pozovite servis.

## Tehničke specifikacije

Dimenzije (DxŠxV)	615x595x845(mm)
Sobna temperatura	+ 5°C ~ +35°C
Nominalna ulazna snaga	2200W
Nominalni napon	220-240V~
Nominalna frekvencija	50Hz
Težina proizvoda	39kg
Nominalni kapacitet	8.0kg



### NAPOMENA

- Nazivni kapacitet je maksimalni kapacitet, uverite se da suva odeća koja se stavlja u uređaj ne prelazi nazivni kapacitet.
- Ne postavljajte mašinu za sušenje veša u prostoriju u kojoj postoji opasnost od smrzavanja. Na temperaturama oko tačke smrzavanja, mašina za sušenje veša možda neće moći pravilno da radi.
- Postoji opasnost od oštećenja ako se dozvoli da se kondenzovana voda zamrzne u pumpi, crevima i/ili posudi za kondenzovanu vodu.



## Ispravno odlaganje ovog proizvoda:



Ova oznaka ukazuje da ovaj proizvod u EU ne treba odlagati zajedno sa drugim otpadom iz domaćinstva. Da biste sprečili potencijalnu štetu po životnu sredinu ili zdravlje ljudi koja nastaje nekontrolisanim odlaganjem otpada, odgovorno reciklirajte proizvod kako biste promovisali održivu ponovnu upotrebu materijalnih resursa. Za odlaganje upotrebljenog uređaja koristite sisteme za vraćanje i sabiranje otpada ili kontaktirajte maloprodajni objekat u kome ste proizvod kupili. Oni ovaj proizvod mogu reciklirati na način bezbedan po životnu okolinu.

## Odlaganje ambalažnog materijala

Ambalaža je dizajnirana da zaštiti uređaj od oštećenja tokom transporta. Materijali za pakovanje su ekološki prihvatljivi i treba ih reciklirati. Reciklaža ambalaže može smanjiti upotrebu sirovina u procesu proizvodnje i količinu otpada na deponijama.

TESLA

[tesla.info](https://tesla.info)

