

TESLA

REFRIGERATOR

RI2700M

User Manual

ENG

BiH/
CG

HR

HU

MK

RO

SRB



Product images are for illustrative purposes only and may differ from the actual product.

SAFETY WARNINGS

WARNING:



Warning: risk of fire / flammable materials

RECOMMENDATIONS:

- This appliance is intended to be used in household and similar applications such as staff kitchen areas in shops, offices and other working environments; farm houses and by clients in hotels, motels and other residential type environments; bed and breakfast type environments; catering and similar non-retail applications.
 - If the supply cord is damaged, it must be replaced by the manufacturer, its service agent or similarly qualified persons in order to avoid a hazard.
 - Do not store explosive substances such as aerosol cans with a flammable propellant in this appliance.
 - The appliance has to be unplugged after use and before carrying out user maintenance on the appliance.
 - **WARNING:** Keep ventilation openings, in the appliance enclosure or in the built-in structure, clear of obstruction.
 - **WARNING:** Do not use mechanical devices or other means to accelerate the defrosting process, other than those recommended by the manufacturer.
 - **WARNING:** Do not damage the refrigerant circuit.
 - **WARNING:** Do not use electrical appliances inside the food storage compartments of the appliance, unless they are of the type recommended by the manufacturer.
 - **WARNING:** Please abandon the appliance according to local regulators for it use flammable blowing gas and refrigerant.
 - **WARNING:** When positioning the appliance, ensure the supply cord is not trapped or damaged.
 - **WARNING:** Do not locate multiple portable socket-outlets or portable power supplies at the rear of the appliance.
 - Do not use extension cords or ungrounded (two prong) adapters.
 - **DANGER:** Risk of child entrapment. Before you throw away the appliance:
 - Take off the doors.
 - Leave the shelves in place so that children may not easily climb inside.
 - The appliance must be disconnected from the source of electrical supply before attempting the installation of accessory.
 - Refrigerant and cyclopentane foaming material used for the refrigerator are flammable. Therefore, when the refrigerator is scrapped, it shall be kept away from any fire source and be recovered by a special recovering company with corresponding qualification other than be disposed by combustion, so as to prevent damage to the environment or any other harm.
 - For EN standard: This appliance can be used by children aged from 8 years and above and persons with reduced physical sensory or mental capabilities or lack of experience and knowledge if they have been given supervision or instruction concerning use of the appliance in a safe way and understand the hazards involved. Children shall not play with the appliance. Cleaning and user maintenance shall not be made by children without supervision. Children aged from 3 to 8 years are allowed to load and unload refrigerating appliances.
 - For IEC standard: This appliance is not intended for use by persons (including children) with reduced physical, sensory or mental capabilities, or lack of experience and knowledge, unless they have been given supervision or instruction concerning use of the appliance by a person responsible for their safety.)
 - Children should be supervised to ensure that they do not play with the appliance.
 - The instructions shall include the substance of the following: To avoid contamination of food, please respect the following instructions:
 - Opening the door for long periods can cause a significant increase of the temperature in the compartments of the appliance.
 - Clean regularly surfaces that can come in contact with food and accessible drainage systems.
 - Clean water tanks if they have not been used for 48 h; flush the water system connected to a water supply if water has not been drawn for 5 days. (note 1)
 - Store raw meat and fish in suitable containers in the refrigerator, so that it is not in contact with or drip onto other food.
 - Two-star [x x] frozen-food compartments are suitable for storing pre-frozen food, storing or making ice-cream and making ice cubes. (note 2)
 - One [x], two [x x] and three-star [x x x] compartments are not suitable for the freezing of fresh food. (note 3)
 - If the refrigerating appliance is left empty for long periods, switch off, defrost, clean, dry, and leave the door open to prevent mould developing within the appliance.
- Note 1,2,3: Please confirm whether it is applicable according to your product compartment type.

Meaning of safety warning symbols



This is a prohibition symbol. Any in compliance with instructions marked with this symbol may result in damage to the product or endanger the personal safety of the user.



This is a warning symbol. It is required to operate in strict observance of instructions marked with this symbol; or otherwise damage to the product or personal injury may be caused.



This is a cautioning symbol. Instructions marked with this symbol require special caution. Insufficient caution may result in slight or moderate injury, or damage to the product.

This manual contains lots of important safety information which shall be observed by the users.

Electricity related warnings

- Do not pull the power cord when pulling the power plug of the refrigerator. Please firmly grasp the plug and pull out it from the socket directly.
- To ensure safe use, do not damage the power cord or use the power cord when it is damaged or worn.
- Please use a dedicated power socket and the power socket shall not be shared with other electrical appliances.
The power plug should be firmly contacted with the socket or else fires might be caused.
- Please ensure that the grounding electrode of the power socket is equipped with a reliable grounding line.
- Please turn off the valve of the leaking gas and then open the doors and windows in case of leakage of gas and other flammable gases. Do not unplug the refrigerator and other electrical appliances considering that spark may cause a fire.
- Do not use electrical appliances on the top of the appliance, unless they are of the type recommended by the manufacturer.

Warnings for using

- Do not arbitrarily disassemble or reconstruct the refrigerator, nor damage the refrigerant circuit; maintenance of the appliance must be conducted by a specialist.
- Damaged power cord must be replaced by the manufacturer, its maintenance department or related professionals in order to avoid danger.
- The gaps between refrigerator doors and between doors and refrigerator body are small, be noted not to put your hand in these areas to prevent from squeezing the finger. Please be gentle when open the refrigerator door to avoid falling articles.
- Do not pick foods or containers with wet hands in the freezing chamber when the refrigerator is running, especially metal containers in order to avoid frostbite.
- Do not allow any child to get into or climb the refrigerator; otherwise suffocation or falling injury of the child may be caused.
- Do not place heavy objects on the top of the refrigerator considering that objectives may fall when close or open the door, and accidental injuries might be caused.
- Please pull out the plug in case of power failure or cleaning. Do not connect the freezer to power supply within five minutes to prevent damages to the compressor due to successive starts.

Warnings for placement

- Do not put flammable, explosive, volatile and highly corrosive items in the refrigerator to prevent damages to the product or fire accidents.
- Do not place flammable items near the refrigerator to avoid fires.
- The refrigerator is intended for household use, such as storage of foods; it shall not be used for other purposes, such as storage of blood, drugs or biological products, etc.
- Do not store beer, beverage or other fluid contained in bottles or enclosed containers in the freezing chamber of the refrigerator; otherwise the bottles or enclosed containers may crack due to freezing to cause damages.

Warnings for energy

1. Refrigerating appliances might not operate consistently (possibility of defrosting of contents or temperature becoming too warm in the frozen food compartment) when sited for an extended period of time below the cold end of the range of temperatures for which the refrigerating appliance is designed.
2. The fact that effervescent drinks should not be stored in food freezer compartments or cabinets or in low-temperature compartments or cabinets, and that some products such as water ices should not be consumed too cold;
3. The need to not exceed the storage time(s) recommended by the food manufacturers for any kind of food and particularly for commercially quick-frozen food in food-freezer and frozen-food storage compartments or cabinets;
4. The precautions necessary to prevent an undue rise in the temperature of the frozen food while defrosting the refrigerating appliance, such as wrapping the frozen food in several layers of newspaper.
5. The fact that a rise in temperature of the frozen food during manual defrosting, maintenance or cleaning could shorten the storage life.
6. The necessity that, for doors or lids fitted with locks and keys, the keys be kept out of the reach of children and not in the vicinity of the refrigerating appliance, in order to prevent children from being locked inside

Warnings for disposal



Refrigerant and cyclopentane foaming material used for the refrigerator are flammable. Therefore, when the refrigerator is scraped, it shall be kept away from any fire source and \ be recovered by a special recovering company with corresponding qualification other than be disposed by combustion, so as to prevent damage to the environment or any other harm.



When the refrigerator is scraped, disassemble the doors, and remove gasket of door and shelves; put the doors and shelves in a proper place, so as to prevent trapping of any child.



Correct Disposal of this product:

This marking indicates that this product should not be disposed with other household wastes throughout the EU. To prevent possible harm to the environment or human health from uncontrolled waste disposal, recycle it responsibly to promote the sustainable reuse of material resources. To return your used device, please use the return and collection systems or contact the retailer where the product was purchased. They can take this product for environmental safe recycling.

PROPER USE OF REFRIGERATORS

Placement

- Before use, remove all packing materials, including bottom cushions, foam pads and tapes inside of the refrigerator; tear off the protective film on the doors and the refrigerator body.
- Keep away from heat and avoid direct sunlight. Do not place the freezer in moist or watery places to prevent rust or reduction of insulating effect.
- Do not spray or wash the refrigerator; do not put the refrigerator in moist places easy to be splashed with water so as not to affect the electrical insulation properties of the refrigerator.
- The refrigerator is placed in a well-ventilated indoor place; the ground shall be flat, and sturdy.



Precautions before installation:

Information in the Instruction Manual is only for reference. The physical product may differ. Before installation and adjusting of accessories, it shall be ensured that the refrigerator is disconnected from power.

Installation in cabinet

- Cabinet size requirement.

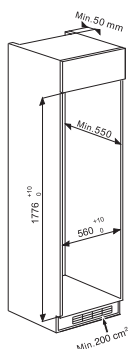

- Push the refrigerator into the cabinet and adjust it to make sure the edgefold of top baffle completely touch the top edge of the cabinet, and the limit hook of supporting leg completely touch the bottom edge of the cabinet.

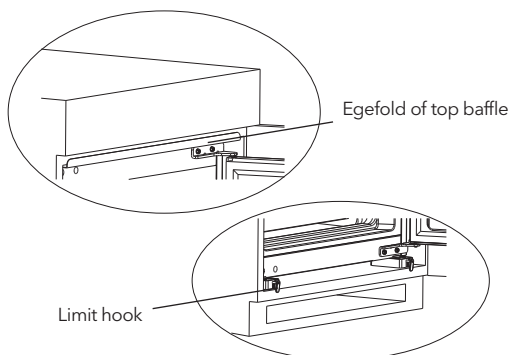
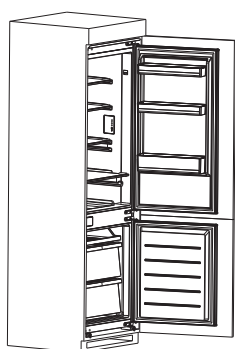

- Fix the supporting leg with screws, then install the screw caps.

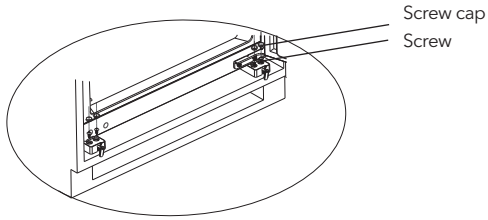
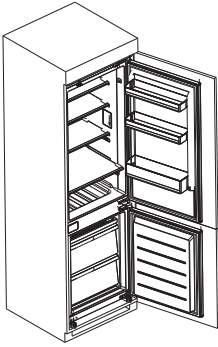

- Fix the top baffle to the top of the cabinet inner with screws, then install the screw caps.

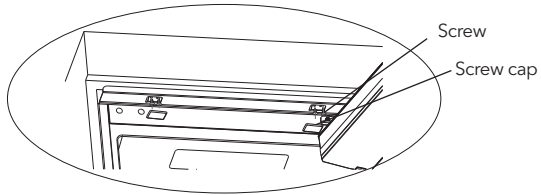
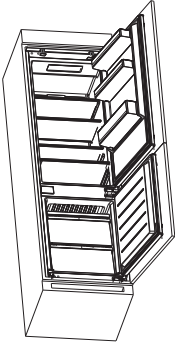

- Open the lower door of cabinet the maximum angle, and open the lower door of the refrigerator to the corresponding position. Sliding the block to make sure inner edge align with the lower door edge of refrigerator, then fix the block to the door of cabinet with screw and install screw caps. Fix the upper refrigerator door to the cabinet door in the same way.

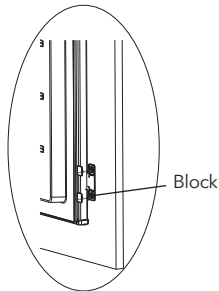
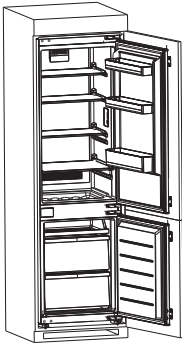



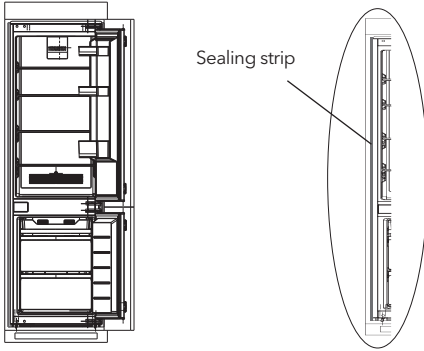

- Take out the sealing strip from accessory bag, and press it in the gap between the cabinet and the refrigerator. Installation is completed.



(The picture above is only for reference. The actual configuration will depend on the physical product or statement by the distributor)

Door Right-Left Change

List of tools to be provided by the user			
	Cross screwdriver		Putty knife thin-blade screwdriver
	5/16" socket and ratchet		Masking tapew

1. Power off the refrigerator, and remove all objects from the door trays.
2. Remove the upper hinge and hole caps of refrigerator door.

hole caps

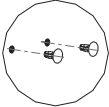

upper hinge

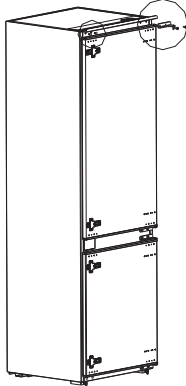
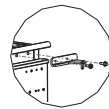

3. Remove the refrigerator door, the bottom hinge and the the hole cover.

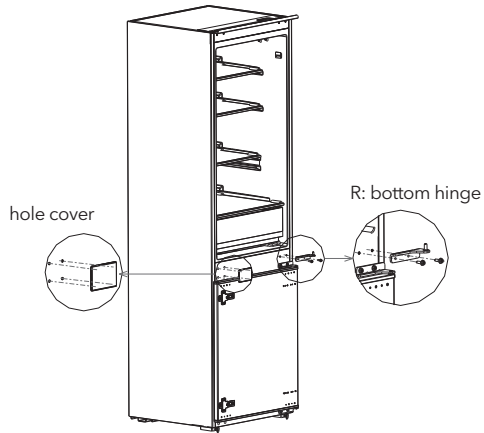

4. Exchange the R:bottom hinge and R:upper hinge ,then install them according to below steps, and install the top hole caps.

5. Remove the two fixed blocks of refrigerator door and rotate them for 180°, and install them on other side of refrigerator door.

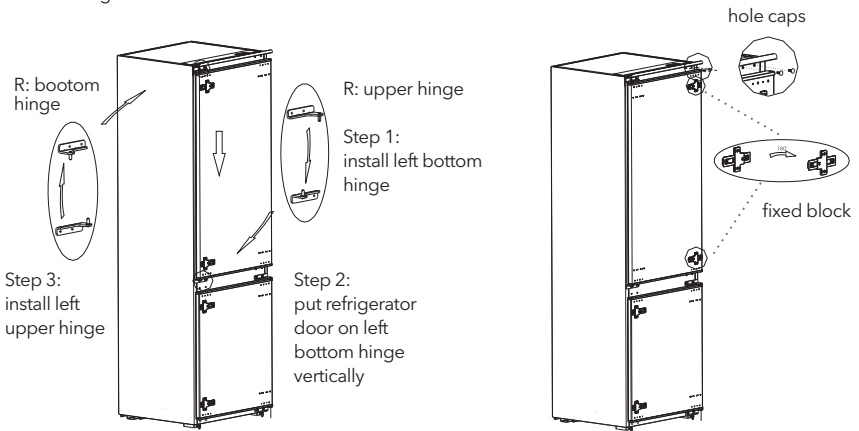

6. Remove the the upper hinge of freezer door.

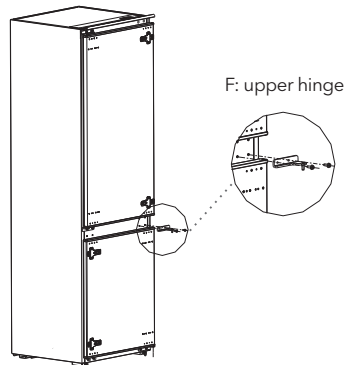

7. Remove the freezer door, the bottom hinge and the hole caps.

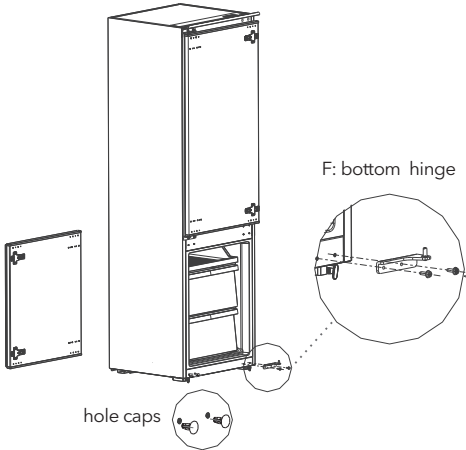

8. Exchange the F:bottom hinge and F:upper hinge, then install them according to below steps, and install the top hole cover and lower hole caps.

9. Remove the two fixed blocks of freezer door and rotate them for 180°, and install them on other side of freezer door.

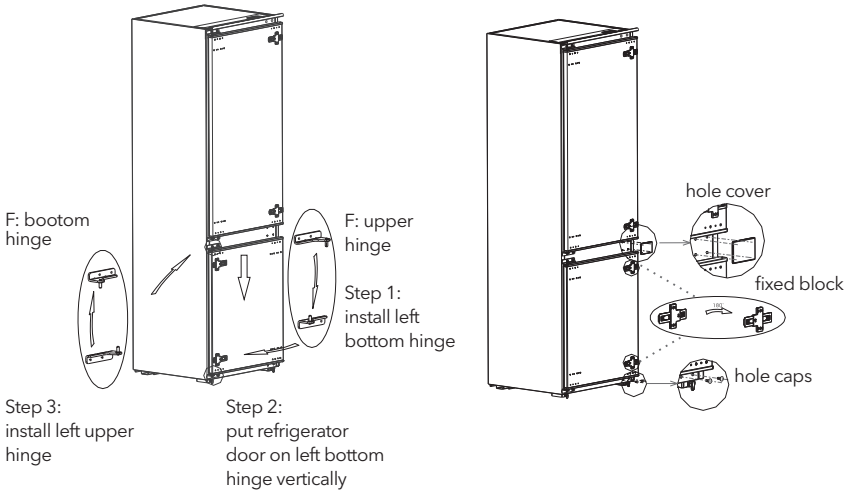

10. The picture after completion is shown as below

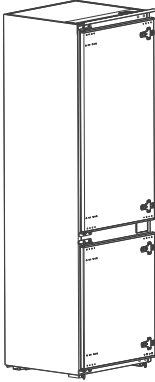

(The picture above is only for reference. The actual configuration will depend on the physical product or statement by the distributor)

Changing the Light

Any replacement or maintenance of the LED lamps is intended to be made by the manufacturer, its service agent or similar qualified person.

Starting

- Before initial start, keep the refrigerator still for half an hour before connecting it to power supply.
- Before putting any fresh or frozen foods, the refrigerator shall have run for 2-3 hours, or for above 4 hours in summer when the ambient temperature is high
- Spare enough space for convenient opening of the doors and drawers or statement by the distributor.

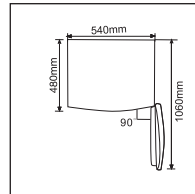

Energy saving tips

- The appliance should be located in the coolest area of the room, away from heat producing appliances or heating ducts, and out of the direct sunlight.
- Let hot foods cool to room temperature before placing in the appliance. Overloading the appliance forces the compressor to run longer. Foods that freeze too slowly may lose quality, or spoil.
- Be sure to wrap foods properly, and wipe containers dry before placing them in the appliance. This cuts down on frost build-up inside the appliance.
- Appliance storage bin should not be lined with aluminum foil, wax paper, or paper toweling. Liners interfere with cold air circulation, making the appliance less efficient.
- Organize and label food to reduce door openings and extended searches. Remove as many items as needed at one time, and close the door as soon as possible.

STRUCTURE AND FUNCTIONS

Key components

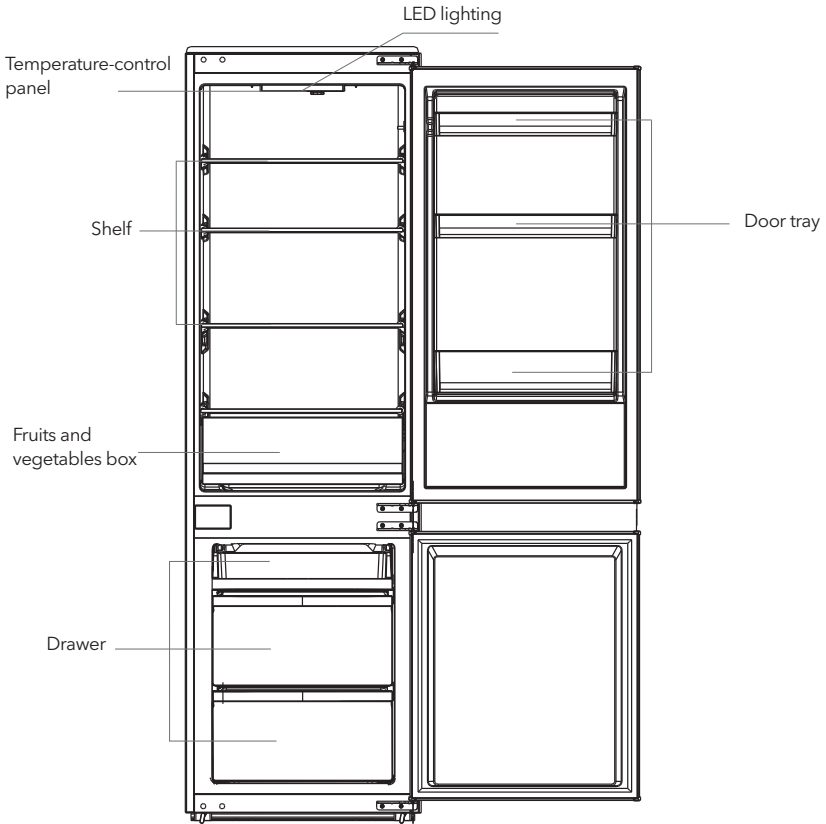

The picture above is only for reference. The actual configuration will depend on the physical product or statement by the distributor

Refrigerating chamber

- The Refrigerating Chamber is suitable for storage of a variety of fruits, vegetables, beverages and other food consumed in the short term.
- Cooking foods shall not be put in the refrigerating chamber until cooled to room temperature.
- Foods are recommended to be sealed up before putting into the refrigerator.
- The glass shelves can be adjusted up or down for a reasonable amount of storage space and easy use.

Freezing chamber

- The low temperature freezing chamber may keep food fresh for a long time and it is mainly used to store frozen foods and making ice.
- The freezing chamber is suitable for storage of meat, fish, rice balls and other foods not to be consumed in short term.
- Chunks of meat are preferably to be divided into small pieces for easy access. Please be noted food shall be consumed within the shelf time.

Note: Storage of too much food during operation after the initial connection to power may adversely affect the freezing effect of the refrigerator. Foods stored shall not block the air outlet; or otherwise the freezing effect will also be adversely affected.

Functions

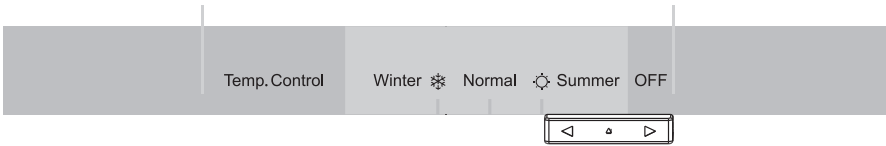

The picture above is only for reference. The actual configuration will depend on the physical product or statement by the distributor.

Turn the controls to adjust the refrigerating chamber temperature.

when it is set at Winter ❄️ position, the temperature of refrigerator chamber will be colder,
when it is set at ☀️ Summer position, the temperature of refrigerator chamber will be higher,
when it is set at OFF position, the refrigerator will stop running,

MAINTENANCE AND CARE OF THE APPLIANCE

Overall cleaning

- Dusts behind the refrigerator and on the ground shall be timely cleaned to improve the cooling effect and energy saving.
- Check the door gasket regularly to make sure there are no debris. Clean the door gasket with a soft cloth dampened with soapy water or diluted detergent.
- The interior of the refrigerator should be cleaned regularly to avoid odor.
- Please turn off the power before cleaning interior, remove all foods, drinks, shelves, drawers, etc.
- Use a soft cloth or sponge to clean the inside of the refrigerator, with two tablespoons of baking soda and a quart of warm water. Then rinse with water and wipe clean. After cleaning, open the door and let it dry naturally before turning on the power.
- For areas that are difficult to clean in the refrigerator (such as narrow sandwiches, gaps or corners), it is recommended to wipe them regularly with a soft rag, soft brush, etc. and when necessary, combined with some auxiliary tools (such as thin sticks) to ensure no contaminants or bacterial accumulation in these areas.
- Do not use soap, detergent, scrub powder, spray cleaner, etc., as these may cause odors in the interior of the refrigerator or contaminated food.
- Clean the bottle frame, shelves and drawers with a soft cloth dampened with soapy water or diluted detergent. Dry with a soft cloth or dry naturally.
- Wipe the outer surface of the refrigerator with a soft cloth dampened with soapy water, detergent, etc., and then wipe dry.
- Do not use hard brushes, clean steel balls, wire brushes, abrasives (such as toothpastes), organic solvents (such as alcohol, acetone, banana oil, etc.), boiling water, acid or alkaline items, which may damage the fridge surface and interior. Boiling water and organic solvents such as benzene may deform or damage plastic parts.
- Do not rinse directly with water or other liquids during cleaning to avoid short circuits or affect electrical insulation after immersion.



Please unplug the refrigerator for defrost and cleaning.

Defrosting

- Power off the refrigerator.
- Remove the food from the refrigerator and place it properly to prevent food from melting.
- Clear the drain pipe (to use soft materials to prevent damage to the liner), Prepare the water containers for defrosting.(pay attention to clean the compressor compartment water draining tray.Avoiding overflow to the ground).
- You can use the natural temperature for the natural defrost, you can also use the ice shovel to eliminate the frost (to use plastic or wooden ice shovel, for avoiding damage to the liner or pipe)
- You can also use the appropriate amount of hot water to speed up the defrost, with a dry towel to dry the water after defrosting.
- After defrosting, put back the foods in cabinet, and power on the refrigerator.

Out of operation

- Power failure: In case of power failure, even if it is in summer, foods inside the appliance can be kept for several hours; during the power failure, the times of door opening shall be reduced, and no more fresh food shall be put into the appliance.
- Long-time nonuse: The appliance shall be unplugged and then cleaned; then the doors are left open to prevent odor.
- Moving: Before the refrigerator is moved, take all objects inside out, fix the glass partitions, vegetable holder, freezing chamber drawers and etc. with tape, and tighten the leveling feet; close the doors and seal them with tape. During moving, the appliance shall not be laid upside down or horizontally, or be vibrated; the inclination during movement shall be no more than 45°.



The appliance shall run continuously once it is started. Generally, the operation of the appliance shall not be interrupted; otherwise the service life may be impaired.

TROUBLESHOOTING

You may try to solve the following simple problems by yourself. If them cannot be solved, please contact the after-sales department.

Failed operation	Check whether the appliance is connected to power or whether the plug is in well contact Check whether the voltage is too low Check whether there is a power failure or partial circuits have tripped
Odor	Odorous foods shall be tightly wrapped Check whether there is any rotten food Clean the inside of the refrigerator
Long-time operation of the compressor	Long operation of the refrigerator is normal in summer when the ambient temperature is high It is not suggestible having too much food in the appliance at the same time Food shall get cool before being put into the appliance The doors are opened too frequently
Light fails to get lit	Check whether the refrigerator is connected to power supply and whether the illuminating light is damaged Have the light replaced by a specialist
Doors cannot be properly closed	The door is stuck by food packages The refrigerator is tilted
Loud noise	Check whether the floor is level and whether the refrigerator is placed stably Check whether accessories are placed at proper locations

Door seal fails to be tight	Remove foreign matters on the door seal Heat the door seal and then cool it for restoration (or blow it with an electrical drier or use a hot towel for heating)
Water pan overflows	There is too much food in the chamber or food stored contains too much water,resulting in heavy defrosting The doors are not closed properly, resulting in frosting due to entry of air and increased water due to defrosting
Hot housing	Heat dissipation of the built-in condenser via the housing, which is normal. When housing becomes hot due to high ambient temperature and storage of too much food, it is recommended to provide sound ventilation to facilitate heat dissipation.
Surface condensation	Condensation on the exterior surface and door seals of the refrigerator is normal when the ambient humidity is too high. Just wipe the condensate with a clean towel.
Abnormal noise	Buzz: The compressor may produce buzzes during operation, and the buzze: are loud particularly upon start or stop. This is normal. Creak: Refrigerant flowing inside of the appliance may produce creak, which is normal.

BEZBJEDNOSNA UPOZORENJA



Upozorenje:



Upozorenje: rizik od požara / zapaljivih materijala

- Ovaj uređaj je namjenjen za upotrebu u domaćinstvima i sličnom okruženju poput kuhinja za osoblje u prodavnicama, kancelarijama i drugom radnom okruženju; poljoprivrednih domaćinstava i hotijela, motijela i ostalih objekata rezidencijalnog tipa, gde se stavljaju na raspolaganje klijentima; objekata koji pružaju uslugu noćenja sa doručkom; keteringa i u slične neprodajne namjene.
- Ukoliko je kabal za napajanje oštećen, potrebno je da njegovu zamjenu obavi proizvođač, njegov ovlašteni serviser ili lica sa sličnim kvalifikacijama kako bi se izbjegao nastanak opasnosti.
- Nemojte držati eksplozivne supstance poput aerosol boca sa zapaljivim potisnim gasom u ovom uređaju.
- Uređaj je potrebno isključiti iz struje nakon upotrebe, a prije njegovog korisničkog održavanja.
- **UPOZORENJE:** Povedite računa da ventilacioni otvori ne budu blokirani unutar ugradbenog dijela ili ugradne konstrukcije za uređaj.
- **UPOZORENJE:** Ne upotrebljavajte mehanička sredstva ili druge postupke za ubrzavanje procesa otapanja, ukoliko nisu preporučeni od strane proizvođača.
- **UPOZORENJE:** Ne oštećujte instalacije za rashladno sredstvo.
- **UPOZORENJE:** Ne upotrebljavajte električne uređaje unutar odjeljaka za držanje hrane ovog uređaja, osim ukoliko su u pitanju tipovi uređaja preporučeni od strane proizvođača.
- **UPOZORENJE:** Frižider odložite u skladu sa lokalnim propisima jer se za njegov rad upotrebljavaju zapaljivi eksplozivni gas i rashladno sredstvo.
- **UPOZORENJE:** Prilikom pozicioniranja uređaja, uvjerite se da kabal za napajanje nije pritisnut ili oštećen.
- **UPOZORENJE:** Ne postavljajte prenosive produžne kablove sa više utičnica ili prenosive akumulatore iza uređaja.
- Ne upotrebljavajte produžne kablove ili neuzemljene (sa dva kraka) adaptere.
- **OPASNOST:** Rizik od zatvaranja djece unutar uređaja. Prije nego što odbacite svoj stari frižider ili zamrzivač:
 - Skinite vrata.
 - Ostavite police unutar uređaja kako djeca ne bi mogla da se lako uvuku unutra.
- Prije nego što pokušate da instalirate neki prateći element, uređaj morate isključiti iz struje.
- Rashladno sredstvo i pjenušavo sredstvo ciklopentan, koji se upotrebljavaju u okviru frižidera, su zapaljivi. Stoga, prilikom odlaganja frižidera, držite ga dalje od izvora plamena i, umjesto da ga odložite sagorijevanjem, predajte ga nekoj od specijalizovanih kompanija za recikliranje sa odgovarajućim kvalifikacijama kako bi se omogućilo njegovo ponovno iskorištavanje, jer ćete na taj način spriječiti štetne efekte po životnu sredinu ili druge opasnosti.
- Za EN standard: Ovaj uređaj mogu upotrebljavati djeca starosti od 8 ili više godina i osobe sa umanjenim fizičko-senzornim ili mentalnim sposobnostima ili nedostatkom iskustva i znanja ukoliko su pod nadzorom ili su upućeni u bezbjedno korištenje uređaja i shvataju opasnosti koje njegova upotreba nosi. Djeca se ne smiju igrati uređajem. Djeca ne smiju da obavljaju čišćenje i korisničko održavanje uređaja bez nadzora. Djeca starosti od 3 do 8 godina mogu stavljati hranu u ili je uzimati iz uređaja za rashlađivanje.
- Za IEC standard: Ovaj uređaj ne treba da upotrebljavaju osobe (uključujući djecu) sa umanjenim fizičko-senzornim ili mentalnim sposobnostima ili sa nedostatkom iskustva i znanja, osim ukoliko su pod nadzorom osobe odgovorne za njihovu bezbjednost ili ako ih je pomenuta osoba obučila za korištenje uređaja.
- Djecu je potrebno nadgledati kako biste bili sigurni da se ne igraju uređajem.
- Uputstvo za upotrebu uključuje i sljedeće informacije: Kako biste izbjegli kontaminiranje hrane, pridržavajte se sljedećih uputstava:
 - Dugo držanje vrata uređaja otvorenim može da dovede do značajnog rasta temperature unutar odjeljaka uređaja.
 - Redovno čistite površine koje mogu da dođu u dodir sa hranom, kao i pristupačne dijelove odvodnog sistema.
 - Očistite posude za vodu ukoliko ih niste koristili tokom vremenskog perioda dužeg od 48 h; ukoliko tokom vremenskog perioda od 5 dana niste uzimali vodu iz uređaja, isperite sistem za protok vode povezan sa posudom za vodu. (napomena 1)
 - Sirovo meso i ribu unutar frižidera držite u odgovarajućim posudama kako ove namirnice ne bi došle u dodir sa ili kako ne bi kapale po ostaloj hrani.
 - Odjeljci za smrznutu hranu označeni dvjema zvjezdicama (✳ ✳) pogodni su za držanje prethodno smrznute hrane, za držanje ili

pravljenje sladoleda i za pravljenje kockica leda. (napomena 2)

- Odjeljci označeni jednom , dvjema  ili trima  zvjezdicama nisu pogodni za zamrzavanje svježe hrane. (napomena 3)
- Ukoliko će uređaj za rashlađivanje biti prazan

tokom dužeg vremenskog perioda, isključite ga, odledite, očistite i osušite, a zatim ostavite vrata uređaja otvorenim kako biste spriječili razvoj budi u unutrašnjosti uređaja.

Napomene 1, 2, 3: Provjerite da li se navedene informacije odnose na tip uređaja koji ste kupili.

Značenje simbola za bezbjednosna upozorenja



Ovo je simbol zabrane. Svaka neusaglašenost sa uputstvima označenim ovim simbolom za rezultat može imati oštećenje proizvoda ili opasnost po ličnu bezbjednost korisnika.



Ovo je simbol upozorenja. Neophodno je da se uređaj upotrebljava uz strogo poštovanje uputstava označenih ovim simbolom; u suprotnom, može doći do nastanka oštećenja na proizvodu ili povreda kod ljudi.



Ovo je simbol opreza. Uputstva označena ovim simbolom pozivaju na poseban oprez. Nedovoljni stepen opreza za rezultat može imati nastanak manjih ili umjerenih povreda, ili oštećenje proizvoda.

Ovo uputstvo sadrži mnoštvo važnih informacija o bezbjednosti kojih korisnici moraju da se pridržavaju.

Upozorenja koja se odnose na elektriку

- Nemojte povlačiti kabal za napajanje prilikom isključivanja frižidera sa napajanja. Čvrsto uhvatite utikač i direktno ga iskopčajte iz utičnice.
- Kako biste bili sigurni da se uređaj upotrebljava na bezbjedan način, nemojte oštećivati kabal za napajanje i nemojte ga upotrebljavati ukoliko je oštećen ili pohaban.
- Upotrebljavajte namjensku utičnicu na koju ne smiju da budu priključeni drugi električni uređaji. Kabal za napajanje treba da ima čvrst kontakt sa utičnicom. U suprotnom, može doći do nastanka požara.
- Uvjerite se da je elektroda za uzemljenje na utičnici opremljena pouzdanom linijom za uzemljenje.
- U slučaju curenja plina ili drugih zapaljivih gasova, isključite ventil za plin koji curi, a zatim otvorite vrata i prozore. Ne isključujte frižider ili druge električne uređaje sa napajanja, jer pojava varnica može da izazove nastanak požara.
- Ne postavljajte druge električne uređaje na ovaj uređaj, osim ukoliko su u pitanju tipovi uređaja preporučeni od strane proizvođača.

Upozorenja u vezi sa upotrebom

- Nemojte proizvoljno rasklapati ili ponovo sklapati frižider, niti oštećivati instalacije za rashladno sredstvo; održavanje uređaja mora da obavi stručno lice
- Zamjenu oštećenog kabla za napajanje mora da obavi proizvođač, njegov sektor za održavanje ili slična stručna lica, kako bi se izbjegao nastanak opasnosti.
- Otvori između vrata frižidera, kao i između vrata i tijela frižidera su malih dimenzija; upozoravamo Vas da ne postavljate ruke na pomenuta mjesta, kako biste spriječili priklještenje prstiju. Vrata frižidera zatvarajte lagano kako biste izbjegli padanje predmeta.
- Tokom rada frižidera, ne uzimajte vlažnim rukama hranu ili posude, posebno one napravljene od metala, koje se nalaze u komori za zamrzavanje, a kako biste izbjegli nastanak promrzlina.
- Ne dozvoljavajte djeci da ulaze u frižider, kao ni da se penju na njega. U suprotnom, može doći do pojave gušenja ili povrede nastale uslijed pada kod djece.
- Ne stavljajte teške predmete na frižider, jer takvi predmeti prilikom zatvaranja ili otvaranja vrata mogu pasti, što za rezultat može imati nehotično povređivanje.
- U slučaju nestanka struje ili prilikom čišćenja, iskopčajte utikač iz utičnice. Nemojte povezivati zamrzivač na napajanje tokom perioda od pet minuta, kako biste spriječili oštećenje kompresora nastalo uzastopnim pokretanjem uređaja.

Upozorenja u vezi sa držanjem sadržaja u uređaju

- Nemojte u frižider stavljati zapaljive, eksplozivne, isparljive i izuzetno korozivne supstance, kako biste spriječili oštećenja proizvoda ili slučajni nastanak požara.
- Kako biste izbjegli nastanak požara, ne stavljajte zapaljive supstance blizu frižidera.
- Ovaj frižider je namjenjen za upotrebu u domaćinstvu, npr. za čuvanje hrane, i ne smije se upotrebljavati ni u koje druge svrhe, poput čuvanja krvi, lijekova ili bioloških proizvoda, itd.
- Nemojte u komori za zamrzavanje ovog frižidera držati pivo, pića ili druge tečnosti u bocama ili zatvorenim posudama; u suprotnom, može doći do pucanja pomenutih boca ili zatvorenih posuda uslijed zamrzavanja, što može dovesti do nastanka oštećenja.

Upozorenja u vezi sa ekonomičnošću

1. Uredaji za rashlađivanje možda neće raditi ujednačeno (potencijalno otapanje sadržaja ili previsoka temperatura u odjeljku za smrznutu hranu) ukoliko su tokom dužih vremenskih perioda podešeni na vrijednosti niže od temperaturnih opsega za koje je dati uređaj za rashlađivanje predviđen.
2. Gazirana pića ne treba držati u odjeljku ili pregradi za zamrzavanje hrane ili u odjeljcima ili pregradama frižidera u kojim je temperatura niska, a odriježene proizvode, poput kockica leda, ne treba konzumirati ukoliko su previše hladni;
3. Neophodno je povesti računa da se, prilikom držanja hrane u odjeljku ili pregradi frižidera za zamrzavanje hrane, ne prekorači rok trajanja preporučeni od strane proizvođača, za bilo koju vrstu hrane, a posebno za komercijalnu, brzo smrznutu hranu;
4. Potrebno je preduzeti neophodne mjere kako bi se, prilikom otapanja uređaja za rashlađivanje, spriječio nepotrebni rast temperature smrznute hrane, poput umotavanja smrznute hrane u nekoliko slojeva novinske hartije.
5. Rast temperature smrznute hrane tokom ručnog otapanja, održavanja ili čišćenja može da skрати rok trajanja proizvodima.
6. Kod vrata i poklopaca opremljenih bravama i ključevima, neophodno je pomenute ključeve držati van domašaja djece, a nikako u blizini uređaja za rashlađivanje, kako bi se spriječilo zaključavanje djece unutar uređaja.

Upozorenja u vezi sa odlaganjem



Rashladno sredstvo i pjenušavo sredstvo ciklopentan, koji se upotrebljavaju u frižideru, su zapaljivi. Stoga, prilikom odlaganja, frižider treba držati dalje od svakog izvora plamena, a umjesto odlaganja sagorijevanjem, potrebno je da rekuperaciju obavi specijalizovana kompanija za rekuperaciju, sa odgovarajućim kvalifikacijama, čime se sprječava nastanak štete po životnu sredinu ili drugih opasnosti.



Prilikom odlaganja frižidera, razmontirajte vrata i uklonite zaptivku za vrata, kao i police; vrata i police stavite na odgovarajuće mjesto, kako biste spriječili zatvaranje djece u unutrašnjosti uređaja.



Pravilno odlaganje ovog proizvoda:

Ova oznaka ukazuje da ovaj proizvod u EU ne treba odlagati zajedno sa ostalim otpadom iz domaćinstva. Kako biste spriječili potencijalnu štetu po životnu sredinu ili zdravlje ljudi nastalu nekontrolisanim odlaganjem otpada, odgovorno ga reciklirajte kako biste promovisali održivu ponovnu upotrebu materijalnih resursa. Molimo Vas da svoj polovni uređaj vratite putem sistema za vraćanje i prikupljanje otpada ili da kontaktirate maloprodajni objekat u kom ste proizvod kupili. Ovim putem se proizvod može reciklirati na način bezbjedan po životnu sredinu.

ODGOVARAJUĆA UPOTREBA FRIŽIDERA

Pozicioniranje

- Prije upotrebe, uklonite cjelokupnu ambalažu, uključujući jastučice na dnu, podmetače od pjene i selotejp unutar frižidera; odlijepite zaštitni film sa vrata i tijela frižidera.
- Držite dalje od toplote i izbjegavajte direktno izlaganje suncu. Zamrzivač ne postavljajte na vlažna ili mokra mjesta da biste spriječili formiranje hrđe ili umanjeње efekta izolacije.
- Nemojte prskati ili prati frižider; nemojte frižider postavljati na vlažna mjesta, na kojima će lako dolaziti u kontakt sa vodom, kako ovo ne bi nepovoljno uticalo na električnu izolaciju frižidera.
- Frižider treba postaviti na dobro provjetreno mjesto u zatvorenom; podloga treba da bude ravna i čvrsta.



Mjere predostrožnosti prije postavljanja:

Podaci sadržani u Uputstvu za upotrebu dati su isključivo u ilustrativne svrhe. Konkretni proizvod se može razlikovati. Prije postavljanja i podešavanja pratećih elemenata, uvjerite se da je frižider isključen iz struje.

Montiranje u ugradbeni dio

- Zahtjevi u vezi sa dimenzijama ugradbenog dijela.

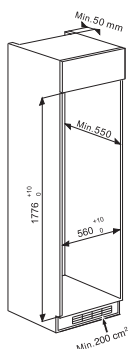

- Ugurajte frižider u ugradbeni dio i podesite ga tako da ivica gornjeg razdjelnika potpuno naliježe na gornju ivicu ugradbenog dijela i da graničnik u obliku kuke na nožici potpuno naliježe na donju ivicu ugradbenog dijela.

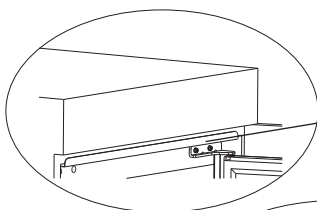
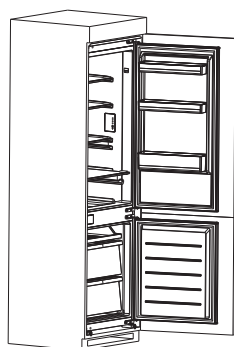

Ivica gornjeg razdjelnika

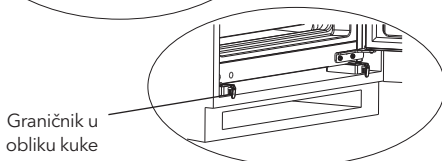

Graničnik u obliku kuke

- Pričvrstite šarfe na nožice, a zatim namontirajte poklopce za šarafe.

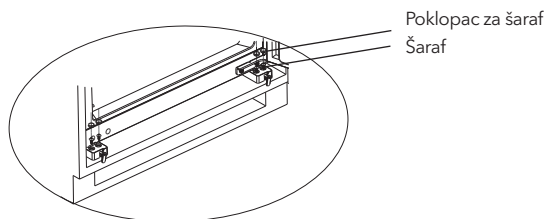
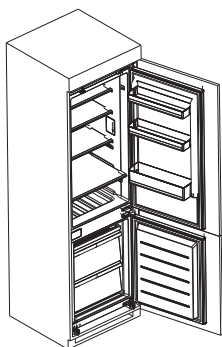

- Šarafima pričvrstite gornji razdjelnik za unutrašnjost vrha ugradbenog dijela, a zatim postavite poklopce za šarafe.

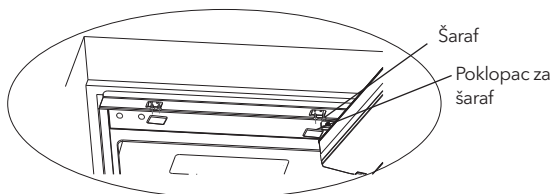
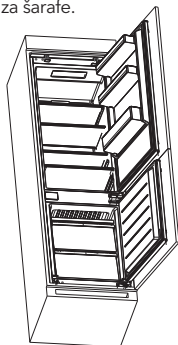

- Otvorite donja vrata ugradbenog dijela do njihovog maksimalnog ugla, a zatim otvorite donja vrata frižidera tako da budu u istoj poziciji. Kliznim pokretom pomjerajte razdjelni element, kako biste se uvjerali da je unutrašnja ivica u ravni sa donjom ivicom vrata frižidera, a zatim šarafom pričvrstite razdjelni element za vrata ugradbenog dijela i postavite poklopce za šarafe. Na isti način pričvrstite i gornja vrata frižidera za vrata ugradbenog dijela.

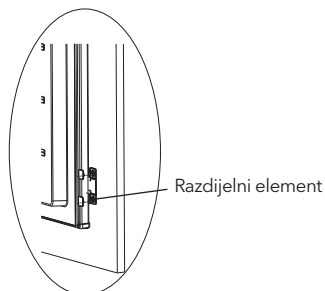
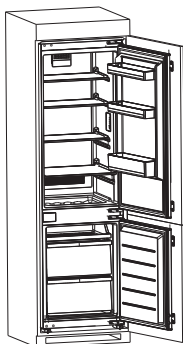

- Iz kese sa pratećom opremom izvadite traku za zaptivanje i utisnite je u otvor između ugradbenog dijela i frižidera. Ovim je montaža završena.

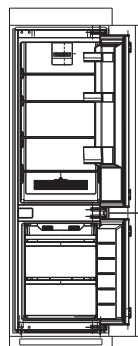



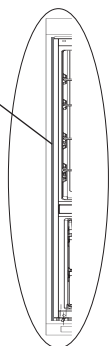

Traka za
zaptivanje



(Slika iznad je prikazana isključivo u ilustrativne svrhe. Realna konfiguracija će zavisi od konkretnog proizvoda ili izjave distributera)

Promjena smjera otvaranja vrata

Spisak alata koji treba da obezbijedi korisnik

	Krstasti odvijač		Spatula tanki, ravni odvijač
	Nasadni ključ od 5/16"		Krep traka

- Isključite frižider i izvadite sve predmete koji se nalaze na policama u vratima.
- Skinite gornju šarku i poklopce za otvore na vratima frižidera.

poklopci za
otvore

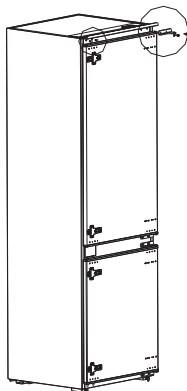
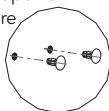

gornja šarka

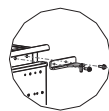

3. Skinite vrata frižidera, donju šarku i poklopac za otvor.

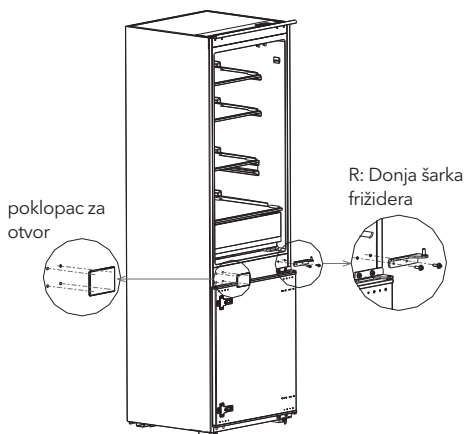

4. Zamjenite donju šarku frižidera i gornju šarku frižidera, a zatim ih namontirate prateći dolenaavedene korake i postavite poklopce za gornje otvore.
5. Skinite dva pričvršćena razdiona elementa sa vrata frižidera i zarotirajte ih za 180°, a zatim ih namontirajte na suprotnu stranu vrata frižidera.

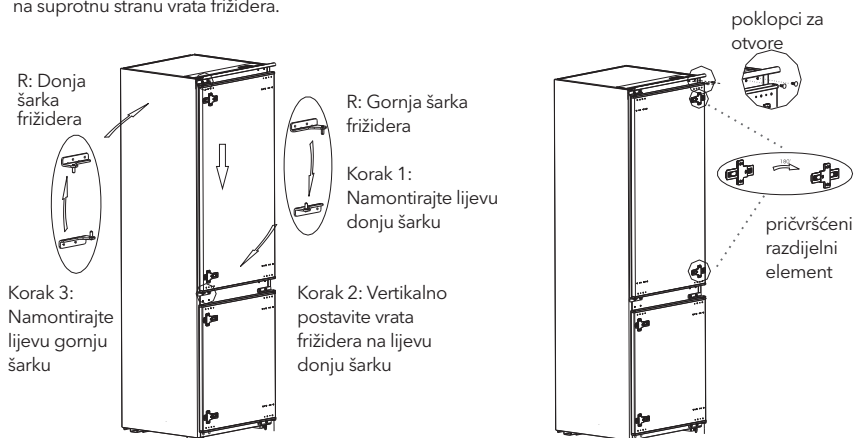

6. Skinite gornju šarku sa vrata zamrzivača.

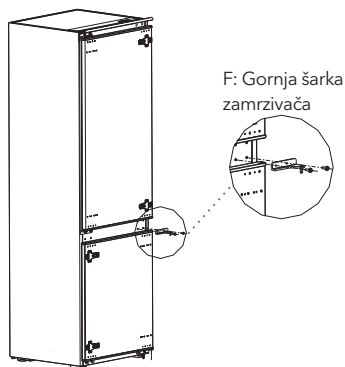

7. Skinite vrata zamrzivača, donju šarku i poklopce za otvore.

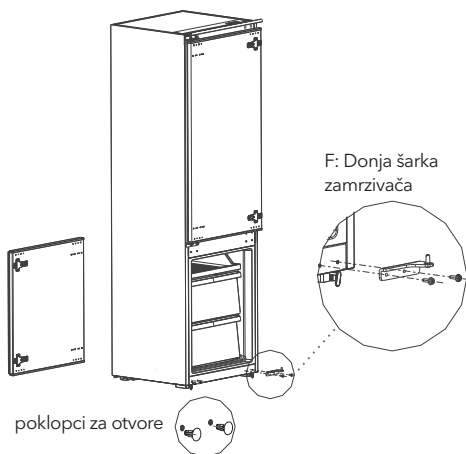

8. Zamjenite donju šarku zamrzivača i gornju šarku zamrzivača, a zatim ih namontirate prateći dolenaavedene korake i postavite poklopac gornji za otvor i poklopce za donje otvore.

9. Skinite dva pričvršćena razdjelna elementa sa vrata zamrzivača i zarotirajte ih za 180°, a zatim ih namontirajte na suprotnu stranu vrata zamrzivača.

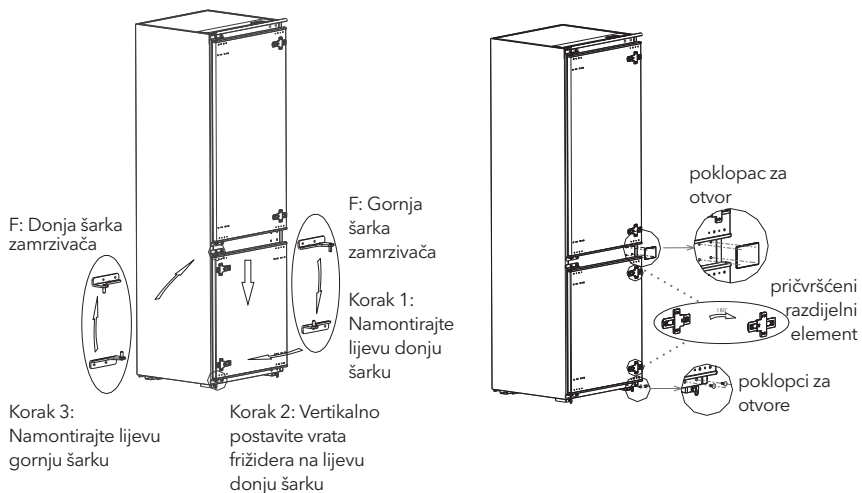

10. Izgled uređaja po završenoj montaži je prikazan ispod.

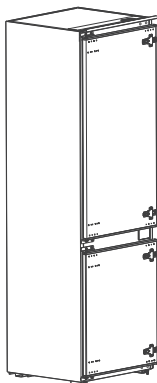

(Slika iznad je prikazana isključivo u ilustrativne svrhe. Realna konfiguracija će zavisi od konkretnog proizvoda ili izjave distributera)

Zamjena lampice

Prevideno je da svaku zamjenu ili održavanje LED lampica obavi proizvođač, njegov ovlaštenu servis ili lice sa sličnim kvalifikacijama.

Početak

- Prije prvog pokretanja frižidera, ostavite ga da miruje pola sata prije nego što ga povežete na dovod struje.
- Prije nego što u frižider stavite svježnu ili smrznutu hranu, ostavite ga da radi 2-3 sata ili više od 4 sata tokom ljeta, kada je ambijentalna temperatura visoka.
- Ostavite dovoljno prostora za odgovarajuće otvaranje vrata i fioka.

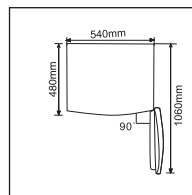

Savjeti za uštedu energije

- Uređaj treba postaviti u najhladniji dio prostorije, dalje od uređaja koji stvaraju toplotu ili grijanih cijevi, kao i direktnih sunčevih zraka.
- Prije nego što je stavite u uređaj, vrelu hranu ostavite da se ohladi do sobne temperature. Prepunjavanje uređaja primorava kompresor da radi duže. Hrana koja se zamrzava previše sporo može da izgubi na kvalitetu ili da se pokvari.
- Pobrinite se da, prije stavljanja u uređaj, hranu na odgovarajući način uvijete i da posude obrišete tako da bude suho. Na ovaj način redukujete formiranje leda unutar uređaja.
- Fioku za odlaganje hrane u uređaju ne treba oblagati aluminijumskom folijom, papirom za pečenje ili papirnim ubrusima. Materijali koji se koriste za oblaganje utiču na cirkulisanje hladnog vazduha, što umanjuje efikasnost uređaja.
- Organizujte i označite hranu kako biste rijede otvarali vrata uređaja i kraće tražili hranu. Odjednom izvadite sve što vam je potrebno i zatvorite vrata što prije možete.

STRUKTURA I FUNKCIJE

Ključne komponente

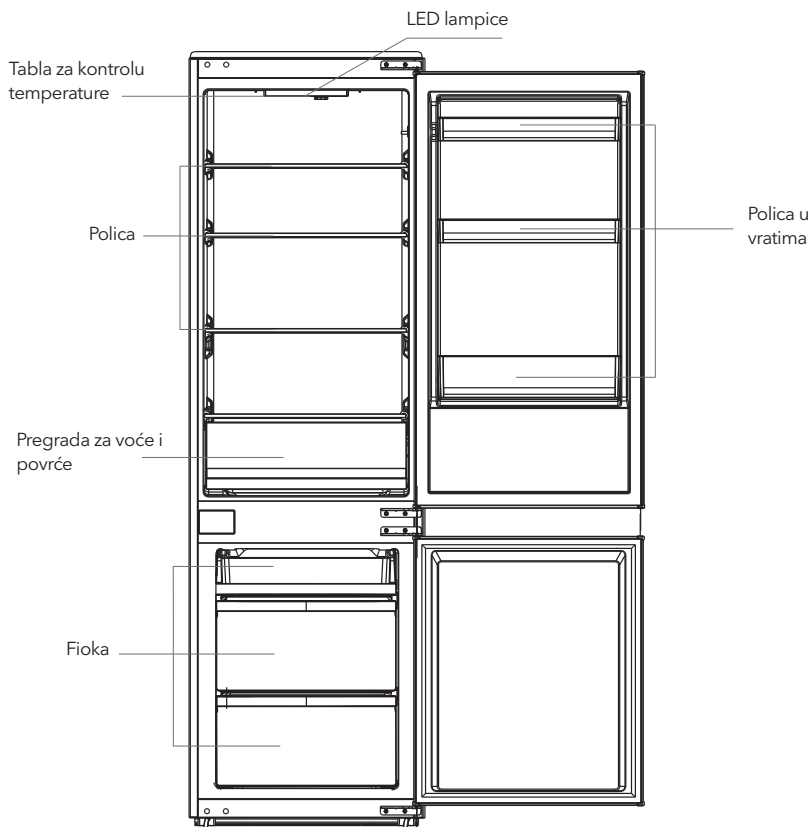

Slika iznad je prikazana isključivo u ilustrativne svrhe. Realna konfiguracija će zavisiti od konkretnog proizvoda ili izjave distributera

Komora za rashlađivanje

- Komora za rashlađivanje je podesena za čuvanje raznog voća, povrća, pića i ostalih vrsta hrane koja se konzumira u kratkom roku.
- Termički obrađena hrana se ne smije stavljati u komoru za rashlađivanje sve dok se ne ohladi do sobne temperature.
- Prije nego što je stavite u frižider, preporučuje se da hranu hermetički zatvorite.
- Staklene police se mogu podešavati po visini kako bi se dobio odgovarajući skladišni prostor i olakšala upotreba uređaja.

Komora za zamrzavanje

- Komora za zamrzavanje sa niskom temperaturom može da zadrži svježinu hrane tokom dugog vremenskog perioda, a uglavnom se koristi za držanje smrznute hrane i za pravljenje leda.
- Komora za zamrzavanje je podesna za čuvanje mesa, ribe, pirinčanih kuglica i ostale hrane koja se neće upotrijebiti u kratkom roku.
- Preporučuje se da se komadi mesa podijele u manje komadiće, čime se olakšava pristup. Imajte u vidu da se hrana mora upotrijebiti u roku.

Napomena: Stavljanje prevelike količine hrane u uređaj nakon prvog priključivanja na napon može nepovoljno uticati na učinak zamrzavanja frižidera. Hrana ne smije da blokira otvor za izlaz vazduha, jer to može umanjiti učinak zamrzavanja.

Funkcije

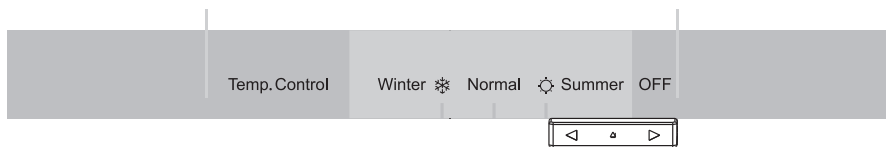

Slika iznad je prikazana isključivo u ilustrativne svrhe. Realna konfiguracija će zavistiti od konkretnog proizvoda ili izjave distributera

Pokrenite kontrolne tastere kako biste podešili temperaturu unutar komore za rashlađivanje. ukoliko je taster podešen na poziciju Winter ❄️, temperatura unutar komore za rashlađivanje će biti niža, ukoliko je taster podešen na poziciju ☀️ Summer, temperatura unutar komore za rashlađivanje će biti viša, ukoliko je taster podešen na poziciju OFF, frižider će prestati da radi.

ODRŽAVANJE I BRIGA O UREĐAJU

Čišćenje cijelog uređaja

- Da biste unaprijedili efekat hlađenja i uštedu energije, redovno čistite prašinu iza frižidera i sa podloge.
- Redovno provjeravajte zaptivku na vratima kako biste bili sigurni da na njoj nema prljavštine. Očistite zaptivku na vratima mekanom krpom umočenom u vodu sa sapunicom ili razblaženim deterdžentom.
- Da izbjegnute stvaranje neprijatnih mirisa, redovno čistite unutrašnjost frižidera.
- Prije nego što započnete sa čišćenjem unutrašnjosti frižidera, isključite ga iz struje i uklonite svu hranu, pića, police, fioke, itd.
- Za čišćenje unutrašnjosti frižidera koristite mekanu krpu ili spužvu sa dvije supene kašike sode bikarbone u četvrtini litre tople vode. Zatim isperite vodom i obrišite. Nakon čišćenja, otvorite vrata i, prije nego što uređaj priključite na napajanje, ostavite ga da se prirodno osuši.
- Za čišćenje teško dostupnih dijelova frižidera (poput uskih otvora, proreza ili uglova), preporučuje se redovno brisanje mekanom krpom, mekanom četkom, itd., po potrebi u kombinaciji sa nekim pomoćnim alatom (poput tankih štapića), čime se na pomenutim mjestima sprječava akumuliranje kontaminanata i bakterija.
- Ne upotrebljavajte sapun, deterdžent, abrazivni prah za čišćenje, sredstva za čišćenje u spreju, itd., jer pomenuta sredstva mogu dovesti do stvaranja neprijatnih mirisa u unutrašnjosti frižidera ili kontaminiranja hrane.
- Policu za flaše, police i fioke očistite pomoću mekane krpe navlažene vodom sa sapunicom ili razblaženim deterdžentom. Osušite mekanom krpom ili ostavite da se prirodno osuši.
- Spoljašnje površine frižidera prebrišite mekanom krpom umočenom u vodu sa sapunicom, deterdžentom, itd., a zatim osušite krpom.
- Ne upotrebljavajte tvrde četke, čelične žice za čišćenje, žičane četke, abrazivna sredstva (poput pasta za zube), organske rastvarače (poput alkohola, acetona, ulja banane itd.), ključalu vodu, kisela ili alkalna sredstva prilikom čišćenja frižidera, s obzirom da navedena sredstva mogu da oštete površine i unutrašnjost frižidera. Ključala voda i organski rastvarači, poput benzena, mogu da deformišu ili oštete dijelove od plastike.
- Tokom čišćenja, nemojte površine direktno ispirati vodom ili drugim tečnostima, kako biste izbjegli pojavu kratkog spoja ili oštećenja materijala koji pružaju električnu izolaciju, izazvanih potapanjem.



Prilikom otapanja i čišćenja, iskopčajte frižider iz struje.

Otapanje

- Iskopčajte frižider iz struje.
- Izvadite hranu iz frižidera i pravilno je odložite kako biste spriječili njeno otapanje.
- Očistite odvodnu cijev (koristite mekane materijale kako biste spriječili oštećenja površinskog sloja). Pripremite posude za prikupljanje vode prilikom otapanja (povedite račun da očistite posudu za vodu u pregradi za kompresor, kako biste spriječili izlivanje vode na pod).
- Da eliminišete led, možete iskoristiti sobnu temperaturu za prirodno otapanje, a možete koristiti i lopaticu za led (upotrebjavajte plastične ili drvene lopatice za led kako biste spriječili oštećivanje površinskog sloja ili cijevi).
- Također, možete upotrijebiti i odgovarajuću količinu vrele vode da ubrzate proces otapanja, u kombinaciji sa suhom krpom kojom ćete pokupiti vodu nakon otapanja.
- Nakon otapanja, vratite hranu u uređaj i ponovo ga uključite u struju.

Prestanak rada uređaja

- Nestanak struje: U slučaju nestanka struje, čak i u toku ljetnih mjeseci, hrana unutar uređaja se u njemu može držati i po nekoliko sati; tokom nestanka struje, otvaranje vrata uređaja je potrebno svesti na minimum, a u uređaj se ne smije stavljati dodatna svježa hrana.
- Dugo nekorisćenje: Uređaj je potrebno iskopčati iz struje, a zatim očistiti; vrata je potrebno ostaviti otvorena kako bi se spriječilo stvaranje neprijatnih mirisa.
- Premještanje: Prije prenošenja frižidera, izvadite sve stvari iz uređaja i pričvrstite staklene razdjelnike, odjeljak za povrće, fiokne komore za zamrzavanje i sl. selotejpom i zategnite nožice za nivelisanje; zatvorite vrata i pričvrstite ih selotejpom. Prilikom premještanja, uređaj se ne smije postavljati tako da bude u obrnutom ili horizontalnom položaju i ne smije biti izložen vibracijama; nagib prilikom prenošenja ne smije da bude veći od 45°.



Kada ga uključite, uređaj treba da neprekidno radi. Generalno, rad uređaja se ne smije prekidati; u suprotnom, može doći do umanjenja radnog vijeka uređaja.

OTKLANJANJE PROBLEMA

Sljedeće jednostavne probleme možete pokušati da sami riješite. Ukoliko ih nije moguće riješiti, obratite se sektoru postprodaje.

Uređaj ne radi	Provjerite da li je uređaj povezan na struju ili da li je kontakt utikača sa utičnicom dobar Provjerite da li je napon prenizak Provjerite da li je došlo do nestanka struje ili iskakanja prekidača
Neprijatni miris	Hranu koja ima intenzivne mirise potrebno je čvrsto obmotati Provjerite da li je hrana počela da se kvari Očistite unutrašnjost frižidera
Dugotrajan rad kompresora	Normalno je da frižider duže radi tokom ljeta, kada je ambijentalna temperatura povišena Ne preporučuje se da se odjednom stavi prevelika količina hrane u uređaj Ne stavljajte hranu u uređaj dok se prethodno ne ohladi Često otvaranje vrata frižidera
Lampica ne svetli	Provjerite da li je frižider priključen na struju i da li je lampica oštećena Neka zamjenu sijalice obavi stručno lice
Vrata frižidera se ne mogu zatvoriti na odgovarajući način	Ambalaža sa hranom blokira vrata uređaja Frižider je nagnut
Glasni zvuci	Provjerite da li je pod ravan i da li je frižider stabilan Provjerite da li je dodatna oprema postavljena na odgovarajućim mjestima

Zaptivka na vratima ne omogućava hermetičko zatvaranje	Uklonite strane elemente sa zaptivke za vrata Zagrijte zaptivku za vrata, a zatim je ohladite kako biste je vratili u prethodni oblik (ili, da biste je zagrijali, prođuvajte zaptivku električnim fenom ili je zagrijte vreloom krpom)
Prelivanje posude za vodu	U komori ima previše hrane ili hrana koja se drži u uređaju sadrži previše vode, što za rezultat ima intenzivno otapanje Vrata nisu dobro zatvorena, što za rezultat ima hvatanjeinja uslijed upliva vazduha i povećano stvaranje vode uslijed otapanja
Pregrejano kućište	Toplota ugrađenog kondenzatora se rasipa kroz kućište, što je normalna pojava. Kada se kućište pregrije uslijed visoke ambijentalne temperature i prevelike količine hrane, preporučuje se neprekidna ventilacija, kojom se omogućava rasipanje toplote.
Formiranje površinskog kondenza	Formiranje kondenza na spoljašnjim površinama i zaptivkama na vratima frižidera predstavlja normalnu pojavu kada je koncentracija vlage u prostoriji previsoka. Jednostavno obrišite kondenz čistom krpom.
Neuobičajena buka	Zujanje: Tokom rada, kompresor može da zuji, što se posebno glasno čuje na početku i na kraju rada. Ova pojava je normalna. Škripanje: Rashladno sredstvo koje cirkuliše unutar uređaja može da proizvodi škripu, što predstavlja normalnu pojavu.

UPOZORENJA O SIGURNOSTI



Upozorenje:



Upozorenje: rizik od požara / zapaljivih materijala

- Ovaj uređaj je namijenjen za upotrebu u domaćinstvima i sličnom okruženju poput kuhinja za osoblje u trgovinama, kancelarijama i drugom radnom okruženju; poljoprivrednih domaćinstava i hotela, motela i ostalih objekata rezidencijalnog tipa, gdje se stavlja na raspolaganje klijentima; objekata koji pružaju uslugu noćenja sa doručkom; cateringa i u slične neprodajne namijene.
- Ukoliko je kabel za napajanje oštećen, potrebno je da njegovu zamjenu obavi proizvođač, njegov ovlašteni serviser ili osobe sa sličnim kvalifikacijama kako bi se izbjegao nastanak opasnosti.
- Nemojte držati eksplozivne supstance poput aerosol boca sa zapaljivim potisnim plinom u ovom uređaju.
- Uređaj je potrebno isključiti iz struje nakon upotrebe, a prije njegovog korisničkog održavanja.
- **UPOZORENJE:** Vodite računa da ventilacijski otvori ne budu blokirani unutar ugradnog dijela ili ugradne konstrukcije za uređaj.
- **UPOZORENJE:** Ne upotrebljavajte mehanička sredstva ili druge postupke za ubrzavanje procesa otapanja, ukoliko nisu preporučeni od strane proizvođača.
- **UPOZORENJE:** Ne oštećujte instalacije za rashladno sredstvo.
- **UPOZORENJE:** Ne upotrebljavajte električne uređaje unutar odjeljaka za držanje hrane ovog uređaja, osim ukoliko su u pitanju tipovi uređaja preporučeni od strane proizvođača.
- **UPOZORENJE:** Hladnjak odložite u skladu sa lokalnim propisima jer se za njegov rad upotrebljavaju zapaljivi eksplozivni plin i rashladno sredstvo.
- **UPOZORENJE:** Prilikom pozicioniranja uređaja, uvjerite se da kabel za napajanje nije pritisnut ili oštećen.
- **UPOZORENJE:** Ne postavljajte prenosive produžne kablove sa više utičnica ili prenosive akumulatore iza uređaja.
- Ne upotrebljavajte produžne kablove ili neuzemljene (sa dva kraka) adaptere.
- **OPASNOST:** Rizik od zatvaranja djece unutar uređaja. Prije nego što odbacite svoj stari hladnjak ili zamrzivač:
 - Skinite vrata.
 - Ostavite police unutar uređaja kako se djeca ne bi mogla lako uvući unutra.
- Prije nego što pokušate instalirati neki prateći element, uređaj morate isključiti iz struje.
- Rashladno sredstvo i pjenušavo sredstvo ciklopentan, koji se upotrebljavaju u okviru hladnjaka, su zapaljivi. Stoga, prilikom odlaganja hladnjaka, držite ga dalje od svakog izvora plamena i, umjesto da ga odložite izgaranjem, predajte ga nekoj od specijaliziranih kompanija za recikliranje sa odgovarajućim kvalifikacijama kako bi se spriječio nastanak štetnih efekata po životnu sredinu ili drugih opasnosti.
- Za EN standard: Ovaj uređaj mogu upotrebljavati djeca starosti od 8 ili više godina i osobe sa umanjenim fizičko-senzornim ili mentalnim sposobnostima ili nedostatkom iskustva i znanja ukoliko su pod nadzorom ili su upućeni u sigurno korištenje uređaja i shvaćaju opasnosti koje njegova upotreba nosi. Djeca se ne smiju igrati uređajem. Djeca ne smiju obavljati čišćenje i korisničko održavanje uređaja bez nadzora. Djeca starosti od 3 do 8 godina mogu stavljati hranu u ili je uzimati iz uređaja za rashlađivanje.
- Za IEC standard: Ovaj uređaj ne bi trebale upotrebljavati osobe (uključujući djecu) sa umanjenim fizičko-senzornim ili mentalnim sposobnostima ili sa nedostatkom iskustva i znanja, osim ukoliko su pod nadzorom osobe odgovorne za njihovu sigurnost ili ako ih je spomenuta osoba obučila za korištenje uređaja.
- Djecu je potrebno nadgledati kako biste bili sigurni da se ne igraju uređajem.
- Upute za upotrebu uključuju i sljedeće informacije: Kako biste izbjegli kontaminiranje hrane, pridržavajte se sljedećih uputa:
 - Dugo držanje vrata uređaja otvorenim može dovesti do značajnog rasta temperature unutar odjeljaka uređaja.
 - Redovno čistite površine koje mogu doći u dodir sa hranom, kao i pristupačne dijelove odvodnog sistema.
 - Očistite posude za vodu ukoliko ih niste koristili tijekom vremenskog perioda dužeg od 48 h; ukoliko tijekom vremenskog perioda od 5 dana niste uzimali vodu iz uređaja, isperite sistem za protok vode povezan sa posudom za vodu. (napomena 1)
 - Sirovo meso i ribu unutar frižidera držite u odgovarajućim posudama kako ove namirnice ne bi došle u dodir sa ili kako ne bi kapale po ostaloj hrani.
 - Odjeljci za smrznutu hranu označeni sa dvije zvijezdice (☄ ☄) pogodni su za držanje prethodno smrznute hrane, za držanje ili

pravljenje sladoleda i za pravljenje kockica leda. (napomena 2)

- Odjeljci označeni jednom  , dvije  ili tri zvjezdice  nisu pogodni za zamrzavanje svježih hrane. (napomena 3)
- Ukoliko će uređaj za rashlađivanje biti prazan

tijekom dužeg vremenskog perioda, isključite ga, odledite, očistite i osušite, a zatim ostavite vrata uređaja otvorenim kako biste spriječili razvoj plijesni u unutrašnjosti uređaja.

Napomene 1, 2, 3: Provjerite da li se navedene informacije odnose na tip uređaja koji ste kupili.

2 Značenje simbola za upute o sigurnosti



Ovo je simbol zabrane. Svaka neusuglašenost sa uputama označenim ovim simbolom za rezultat može imati oštećenje proizvoda ili opasnost po osobnu sigurnost korisnika.



Ovo je simbol upozorenja. Neophodno je da se uređaj upotrebljava uz strogo poštovanje uputa označenih ovim simbolom; u suprotnom, može doći do nastanka oštećenja na proizvodu ili povreda kod ljudi.



Ovo je simbol opreza. Upute označene ovim simbolom pozivaju na poseban oprez. Nedovoljni stupanj opreza za rezultat može imati nastanak manjih ili umjerenih povreda, ili oštećenje proizvoda.

Ove upute sadrže mnoštvo važnih informacija o sigurnosti kojih se korisnici moraju pridržavati.

Upozorenja koja se odnose na elektroniku

- Nemojte povlačiti kabel za napajanje prilikom isključivanja hladnjaka sa napajanja. Čvrsto uhvatite utikač i direktno ga iskopčajte iz utičnice.
- Kako biste bili sigurni da se uređaj upotrebljava na siguran način, nemojte oštećivati kabel za napajanje i nemojte ga upotrebljavati ukoliko je oštećen ili pohaban.
- Upotrebljavajte namjensku utičnicu na koju ne smiju biti priključeni drugi električni uređaji. Kabel za napajanje treba imati čvrst kontakt sa utičnicom. U suprotnom, može doći do nastanka požara.
- Uvjerite se da je elektroda za uzemljenje na utičnici opremljena pouzdanom linijom za uzemljenje.
- U slučaju curenja plina ili drugih zapaljivih plinova, isključite ventil za plin koji curi, a zatim otvorite vrata i prozore. Ne isključujte hladnjak ili druge električne uređaje sa napajanja, jer pojava iskri može izazvati nastanak požara.
- Ne postavljajte druge električne uređaje na ovaj uređaj, osim ukoliko su u pitanju tipovi uređaja preporučeni od strane proizvođača.

Upozorenja u vezi sa upotrebom

- Nemojte proizvoljno rasklapati ili ponovo sklapati hladnjak, niti oštećivati instalacije za rashladno sredstvo; održavanje uređaja mora obavljati stručna osoba
- Zamjenu oštećenog kabla za napajanje mora obaviti proizvođač, njegov sektor za održavanje ili slične stručne osobe, kako bi se izbjegao nastanak opasnosti.
- Otvori između vrata hladnjaka, kao i između vrata i tijela hladnjaka su malih dimenzija; upozoravamo Vas da ne postavljate ruke na spomenuta mjesta, kako biste spriječili priklještenje prstiju. Vrata hladnjaka zatvarajte lagano kako biste izbjegli padanje predmeta.
- Tijekom rada hladnjaka, ne uzimajte vlažnim rukama hranu ili posude, posebno one napravljene od metala, koje se nalaze u komori za zamrzavanje, a kako biste izbjegli nastanak promrzlina.
- Ne dozvoljavajte djeci da ulaze u hladnjak, kao ni da se penju na njega. U suprotnom, može doći do pojave gušenja ili povrede nastale uslijed pada kod djece.
- Ne stavljajte teške predmete na hladnjak, jer takvi predmeti prilikom zatvaranja ili otvaranja vrata mogu pasti, što za rezultat može imati nehotično povređivanje.
- U slučaju nestanka struje ili prilikom čišćenja, iskopčajte utikač iz utičnice. Nemojte povezivati zamrzivač na napajanje tijekom perioda od pet minuta, kako biste spriječili oštećenje kompresora nastalo uzastopnim pokretanjem uređaja.

Upozorenja u vezi sa držanjem sadržaja u uređaju

- Nemojte u hladnjak stavljati zapaljive, eksplozivne, isparljive i izuzetno korozivne supstance, kako biste spriječili oštećenja proizvoda ili slučajni nastanak požara.
- Kako biste izbjegli nastanak požara, ne stavljajte zapaljive supstance blizu hladnjaka.
- Ovaj hladnjak je namijenjen za upotrebu u domaćinstvu, npr. za čuvanje hrane, i ne smije se upotrebljavati ni u koje druge svrhe, poput čuvanja krvi, lijekova ili bioloških proizvoda, itd.
- Nemojte u komori za zamrzavanje ovog hladnjaka držati pivo, pića ili druge tekućine u bocama ili zatvorenim posudama; u suprotnom, može doći do pucanja spomenutih boca ili zatvorenih posuda uslijed zamrzavanja, što može dovesti do nastanka oštećenja.

Upozorenja u vezi sa ekonomičnošću

1. Uređaji za rashlađivanje možda neće raditi ujednačeno (potencijalno otapanje sadržaja ili previsoka temperatura u odjeljku za smrznutu hranu) ukoliko su tijekom dužih vremenskih perioda podešeni na vrijednosti niže od temperaturnih opsega za koje je dati uređaj za rashlađivanje predviđen.
2. Gazirana pića ne treba držati u odjeljku ili pregradi za zamrzavanje hrane ili u odjeljcima ili pregradama hladnjaka u kojim je temperatura niska, a određene proizvode, poput kockica leda, ne treba konzumirati ukoliko su previše hladni;
3. Neophodno je voditi računa da se, prilikom držanja hrane u odjeljku ili pregradi hladnjaka za zamrzavanje hrane, ne prekorači rok trajanja preporučen od strane proizvođača, za bilo koju vrstu hrane, a posebno za komercijalnu, brzo smrznutu hranu;
4. Potrebno je preduzeti neophodne mjere kako bi se, prilikom otapanja uređaja za rashlađivanje, spriječio nepotrebni rast temperature smrznute hrane, poput umotavanja smrznute hrane u nekoliko slojeva novinski papir.
5. Rast temperature smrznute hrane tijekom ručnog otapanja, održavanja ili čišćenja može skratiti rok trajanja proizvodima.
6. Kod vrata i poklopca opremljenih bravama i ključevima, neophodno je spomenute ključeve držati van dometa djece, a nikako u blizini uređaja za rashlađivanje, kako bi se spriječilo zaključavanje djece unutar uređaja.

Upozorenja u vezi sa odlaganjem



Rashladno sredstvo i pjenušavo sredstvo ciklopentan, koji se upotrebljavaju u hladnjaku, su zapaljivi. Stoga, prilikom odlaganja, hladnjak treba držati dalje od svakog izvora plamena, a umjesto odlaganja izgaranjem, potrebno je da rekuperaciju obavi specijalizirana kompanija za rekuperaciju, sa odgovarajućim kvalifikacijama, čime se spriječava nastanak štete po životnu sredinu ili drugih opasnosti.



Prilikom odlaganja hladnjaka, razmontirajte vrata i uklonite brtvu za vrata, kao i police; vrata i police stavite na odgovarajuće mjesto, kako biste spriječili zatvaranje djece u unutrašnjosti uređaja.



Pravilno odlaganje ovog proizvoda:

Ova oznaka ukazuje da ovaj proizvod u EU ne treba odlagati zajedno sa ostalim otpadom iz domaćinstva. Kako biste spriječili potencijalnu štetu po životnu sredinu ili zdravlje ljudi nastalu nekontroliranim odlaganjem otpada, odgovorno ga reciklirajte kako biste promovirali održivu ponovnu upotrebu materijalnih resursa. Molimo Vas da svoj polovni uređaj vratite putem sistema za vraćanje i prikupljanje otpada ili da kontaktirate maloprodajni objekat u kom ste proizvod kupili. Ovim putem se proizvod može reciklirati na način siguran po životnu sredinu.

ODGOVARAJUĆA UPOTREBA HLADNJAKA

Pozicioniranje

- Prije upotrebe, uklonite cjelokupnu ambalažu, uključujući jastučice na dnu, podmetače od pjene i selotejp unutar hladnjaka; odlijepite zaštitni film sa vrata i tijela hladnjaka.
- Držite dalje od topline i izbjegavajte direktno izlaganje suncu. Zamrzivač ne postavljajte na vlažna ili mokra mjesta da biste spriječili formiranje hrđe ili umanjeње efekta izolacije.
- Nemojte prskati ili prati hladnjak; nemojte hladnjak postavljati na vlažna mjesta, na kojima će lako dolaziti u kontakt sa vodom, kako ovo ne bi nepovoljno utjecalo na električnu izolaciju hladnjaka.
- Hladnjak treba postaviti na dobro provjetreno mjesto u zatvorenom; podloga treba biti ravna i čvrsta.



Mjere opreza prije postavljanja:

Podaci sadržani u Uputama za upotrebu dati su isključivo u ilustracijske svrhe. Konkretni proizvod se može razlikovati. Prije postavljanja i podešavanja pratećih elemenata, uvjerite se da je hladnjak isključen iz struje.

Montiranje u ugradni dio

- Zahtjevi u vezi sa dimenzijama ugradnog dijela

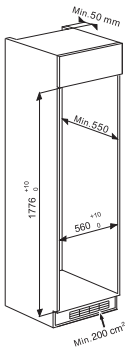

- Ugurajte hladnjak u ugradni dio i podesite ga tako da ivica gornjeg razdeonika potpuno naliježe na gornju ivicu ugradnog dijela i da graničnik u obliku kuke na nožici potpuno naliježe na donju ivicu ugradnog dijela.

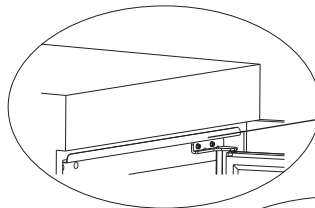
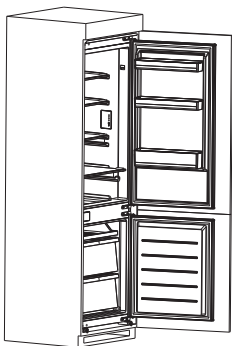

Ivica gornjeg razdeonika

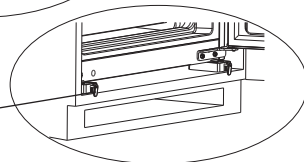

Graničnik u obliku kuke

- Pričvrstite šarfe na nožice, a zatim namontirajte poklopce za šarafe.

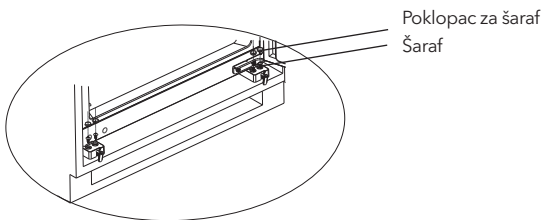
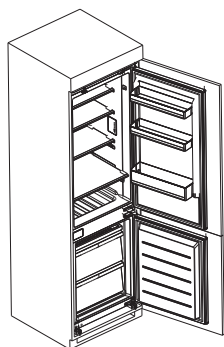

- Šarafima pričvrstite gornji razdeonik za unutrašnjost vrha ugradnog dijela, a zatim postavite poklopce za šarafe.

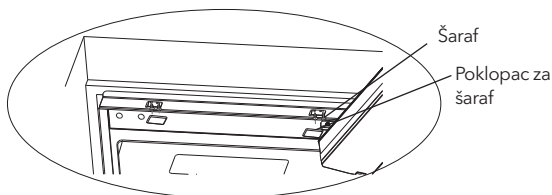
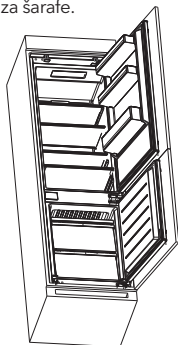

- Otvorite donja vrata ugradnog dijela do njihovog maksimalnog ugla, a zatim otvorite donja vrata hladnjaka tako da budu u istoj poziciji. Kliznim pokretom pomaknite razdjelni element, kako biste se uvjerali da je unutrašnja iverica u ravni sa donjom ivicom vrata hladnjaka, a zatim šarafom pričvrstite razdjelni element za vrata ugradnog dijela i postavite poklopce za šarafe. Na isti način pričvrstite i gornja vrata hladnjaka za vrata ugradnog dijela.

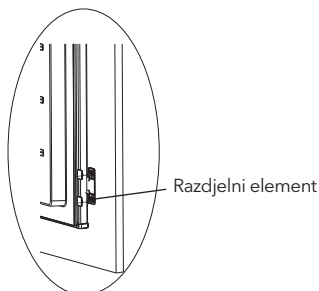
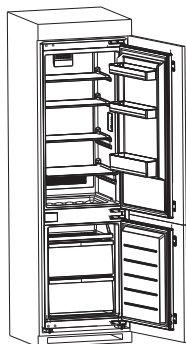

- Iz vrećice sa pratećom opremom izvadite traku za brtvljenje i utisnite je u otvor između ugradnog dijela i hladnjaka. Ovim je montaža završena.

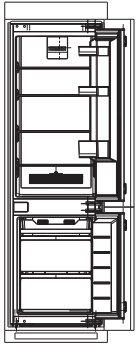

Traka za brtvljenje

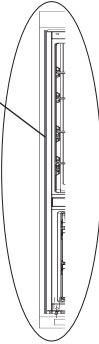

Slika iznad je prikazana isključivo u ilustracijske svrhe. Realna konfiguracija će ovisiti od konkretnog proizvoda ili izjave distributera

Promjena smjera otvaranja vrata

Spisak alata koji treba osigurati korisnik			
	Križni odvijač		Spatula tanki, ravni odvijač
	nasadni ključ od 5/16"		Krep traka

1. Isključite hladnjak i izvadite sve predmete koji se nalaze na policama u vratima.
2. Skinite gornju šarku i poklopce za otvore na vratima hladnjaka.

poklopci za otvore

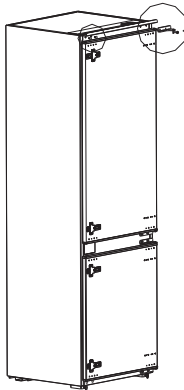
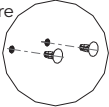

gornja šarka

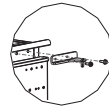

3. Skinite vrata hladnjaka, donju šarku i poklopac za otvor.

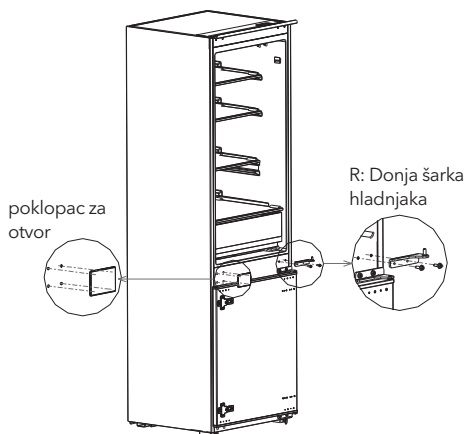

4. Zamijenite donju šarku hladnjaka i gornju šarku hladnjaka, a zatim ih namontirate prateći doljenavedene korake i postavite poklopce za gornje otvore.
5. Skinite dva pričvrštena razdjelna elementa sa vrata hladnjaka i zarotirajte ih za 180°, a zatim ih namontirajte na suprotnu stranu vrata hladnjaka.

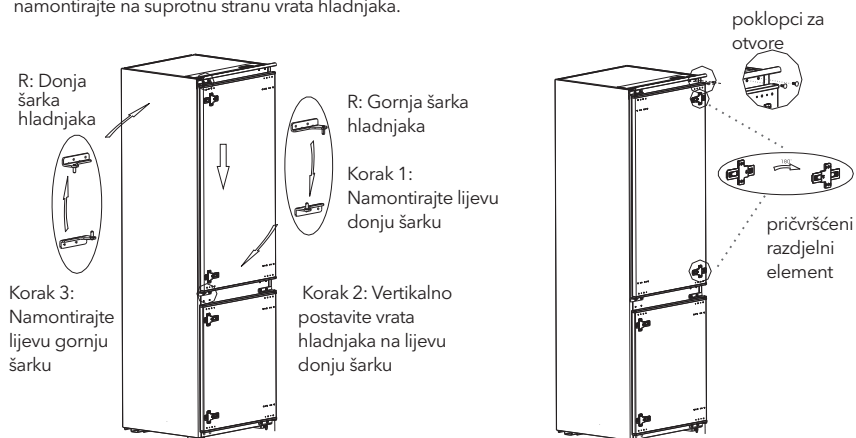

6. Skinite gornju šarku sa vrata zamrzivača.

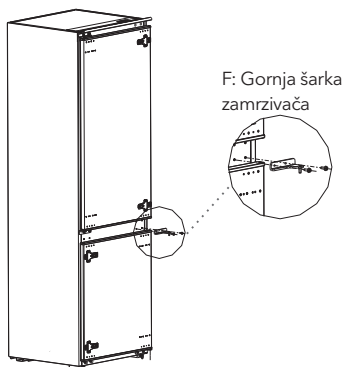

7. Skinite vrata zamrzivača, donju šarku i poklopce za otvore.

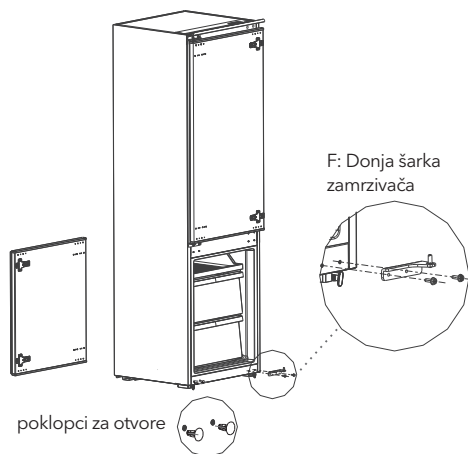

8. Zamijenite donju šarku zamrzivača i gornju šarku zamrzivača, a zatim ih namontirate prateći doljenavedene korake i postavite poklopac gornji za otvor i poklopce za donje otvore.

9. Skinite dva pričvrštena razdjelna elementa sa vrata zamrzivača i zarotirajte ih za 180°, a zatim ih namontirajte na suprotnu stranu vrata zamrzivača.

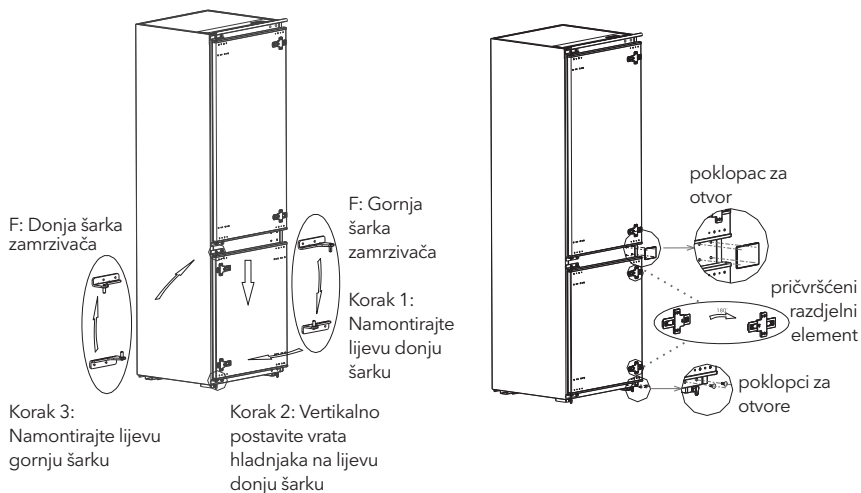

10. Izgled uređaja po završenoj montaži je prikazan ispod.

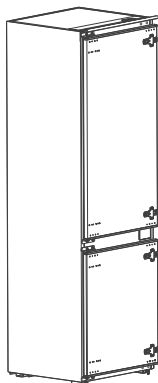

(Slika iznad je prikazana isključivo u ilustracijske svrhe. Realna konfiguracija će ovisiti od konkretnog proizvođača ili izjave distributera)

Zamjena lampice

Predviđeno je da svaku zamjenu ili održavanje LED lampica obavi proizvođač, njegov ovlaštenu servis ili osobe sa sličnim kvalifikacijama.

Početak

- Prije prvog pokretanja hladnjaka, ostavite ga da miruje pola sata prije nego što ga povežete na dovod struje.
- Prije nego što u hladnjak stavite svježu ili smrznutu hranu, ostavite ga da radi 2-3 sata ili više od 4 sata tijekom ljeta, kada je ambijentalna temperatura visoka.
- Ostavite dovoljno prostora za odgovarajuće otvaranje vrata i ladicama.

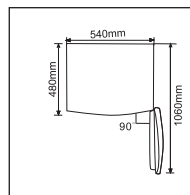

Savjeti za uštedu energije

- Uređaj treba postaviti u najhladniji dio prostorije, dalje od uređaja koji stvaraju toplinu ili cijevi za grijanje, kao i direktnih sunčevih zraka.
- Prije nego što je stavite u uređaj, vrelu hranu ostavite da se ohladi do sobne temperature. Prepunjavanje uređaja primorava kompresor da radi duže. Hrana koja se zamrzava previše sporo može izgubiti na kvaliteti ili se pokvariti.
- Pobrinite se da, prije stavljanja u uređaj, hranu na odgovarajući način uvijete i da sude obrišete tako da bude suho. Na ovaj način reducirate formiranje leda unutar uređaja.
- Ladicu za odlaganje hrane u uređaju ne treba oblagati aluminijumskom folijom, papirom za pečenje ili papirnim ubrusima. Materijali koji se koriste za oblaganje utječu na cirkuliranje hladnog zraka, što umanjuje efikasnost uređaja.
- Organizirajte i označite hranu kako biste rjeđe otvarali vrata uređaja i kraće tražili hranu. Odjednom izvadite sve što vam je potrebno i zatvorite vrata što prije možete.

STRUKTURA I FUNKCIJE

Ključne komponente

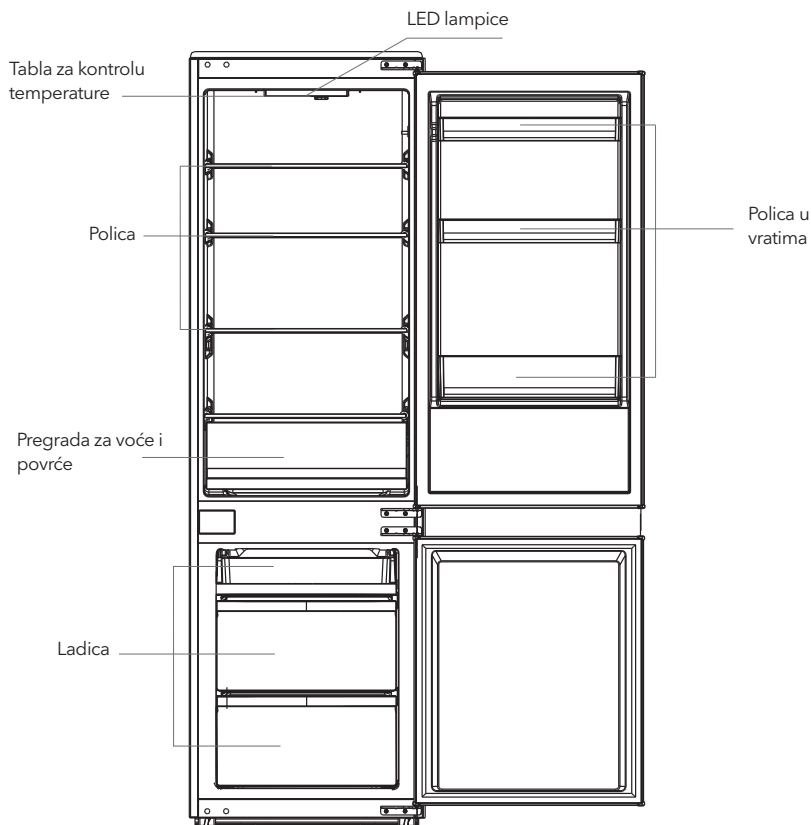

Slika iznad je prikazana isključivo u ilustracijske svrhe. Realna konfiguracija će ovisiti od konkretnog proizvoda ili izjave distributera.

Komora za rashlađivanje

- Komora za rashlađivanje je podešena za čuvanje raznog voća, povrća, pića i ostalih vrsta hrane koja se konzumira u kratkom roku.
- Termički obrađena hrana se ne smije stavljati u komoru za rashlađivanje sve dok se ne ohladi do sobne temperature.
- Prije nego što je stavite u hladnjak, preporučuje se da hranu hermetički zatvorite.
- Staklene police se mogu podešavati po visini kako bi se dobio odgovarajući skladišni prostor i olakšala upotreba uređaja.

Komora za zamrzavanje

- Komora za zamrzavanje sa niskom temperaturom može zadržati svježinu hrane tijekom dugog vremenskog perioda, a uglavnom se koristi za držanje smrznute hrane i za pravljenje leda.
- Komora za zamrzavanje je podešena za čuvanje mesa, ribe, kuglica od riže i ostale hrane koja se neće upotrijebiti u kratkom roku.
- Preporučuje se da se komadi mesa podijele u manje komadiće, čime se olakšava pristup. Imajte u vidu da se hrana mora upotrijebiti u roku.

Napomena: Stavljanje prevelike količine hrane u uređaj nakon prvog priključivanja na napon može nepovoljno utjecati na učinak zamrzavanja hladnjaka. Hrana ne smije blokirati otvor za izlaz zraka, jer to može umanjiti učinak zamrzavanja.

Funkcije



Slika iznad je prikazana isključivo u ilustracijske svrhe. Realna konfiguracija će ovisiti od konkretnog proizvoda ili izjave distributera

Pokrenite kontrolne tipke kako biste podesili temperaturu unutar komore za rashlađivanje. ukoliko je tipka podešena na poziciju **Winter ❄️**, temperatura unutar komore za rashlađivanje će biti niža, ukoliko je tipka podešena na poziciju **☀️ Summer**, temperatura unutar komore za rashlađivanje će biti viša, ukoliko je tipka podešena na poziciju **OFF**, hladnjak će prestati raditi.

ODRŽAVANJE I BRIGA O UREĐAJU

Čišćenje cijelog uređaja

- Da biste unaprijedili efekat hlađenja i uštedu energije, redovno čistite prašinu iza hladnjaka i sa podloge.
- Redovno provjeravajte brtvu na vratima kako biste bili sigurni da na njoj nema prljavštine. Očistite brtvu na vratima mekom krpom umočenom u vodu sa sapunicom ili razblaženim deterdžentom.
- Da izbjegnute stvaranje neugodnih mirisa, redovno čistite unutrašnjost hladnjaka.
- Prije nego što započnete sa čišćenjem unutrašnjosti hladnjaka, isključite ga iz struje i uklonite svu hranu, pića, police, ladice, itd.
- Za čišćenje unutrašnjosti hladnjaka koristite mekanu krpu ili spužvu sa dvije žličice sode bikarbone u četvrtini litre tople vode. Zatim isperite vodom i obrišite. Nakon čišćenja, otvorite vrata i, prije nego što uređaj priključite na napajanje, ostavite ga da se prirodno osuši.
- Za čišćenje teško dostupnih dijelova hladnjaka (poput uskih otvora, proreza ili uglova), preporučuje se redovno brisanje mekom krpom, mekom četkom, itd., po potrebi u kombinaciji sa nekim pomoćnim alatom (poput tankih štapića), čime se na spomenutim mjestima sprječava akumuliranje kontaminanata i bakterija.
- Ne upotrebljavajte sapun, deterdžent, abrazivni prah za čišćenje, sredstva za čišćenje u spreju, itd., jer spomenuta sredstva mogu dovesti do stvaranja neugodnih mirisa u unutrašnjosti hladnjaka ili kontaminiranja hrane.
- Policu za boce, police i ladice očistite pomoću meke krpe navlažene vodom sa sapunicom ili razblaženim deterdžentom. Osušite mekom krpom ili ostavite da se prirodno osuši.
- Vanjske površine hladnjaka prebrišite mekom krpom umočenom u vodu sa sapunicom, deterdžentom, itd., a zatim osušite krpom.
- Ne upotrebljavajte tvrde četke, čelične žice za čišćenje, žičane četke, abrazivna sredstva (poput pasta za zube), organske rastvarače (poput alkohola, acetona, ulja banane itd.), ključalu vodu, kisela ili alkalna sredstva prilikom čišćenja hladnjaka, s obzirom da navedena sredstva mogu oštetiti površine i unutrašnjost hladnjaka. Ključala voda i organski rastvarači, poput benzena, mogu deformirati ili oštetiti dijelove od plastike.
- Tijekom čišćenja, nemojte površine direktno ispirati vodom ili drugim tekućinama, kako biste izbjegli pojavu kratkog spoja ili oštećenja materijala koji pružaju električnu izolaciju, izazvanih potapanjem.



Prilikom otapanja i čišćenja, iskopčajte hladnjak iz struje.

Otapanje

- Iskopčajte hladnjak iz struje.
- Izvadite hranu iz hladnjaka i pravilno je odložite kako biste spriječili njeno otapanje.
- Očistite odvodnu cijev (koristite meke materijale kako biste spriječili oštećenja površinskog sloja). Pripremite posude za prikupljanje vode prilikom otapanja (vodite računa da očistite posudu za vodu u pregradi za kompresor, kako biste spriječili izlivanje vode na pod).
- Da eliminirate led, možete iskoristiti sobnu temperaturu za prirodno otapanje, a možete koristiti i lopaticu za led (upotrebljavajte plastične ili drvene lopatice za led kako biste spriječili oštećivanje površinskog sloja ili cijevi).
- Također, možete upotrijebiti i odgovarajuću količinu vrele vode da ubrzate proces otapanja, u kombinaciji sa suhom krpom kojom ćete pokupiti vodu nakon otapanja.
- Nakon otapanja, vratite hranu u uređaj i ponovo ga uključite u struju.

Prestanak rada uređaja

- Nestanak struje: U slučaju nestanka struje, čak i tijekom ljetnih mjeseci, hrana unutar uređaja se u njemu može držati i po nekoliko sati; tijekom nestanka struje, otvaranje vrata uređaja je potrebno svesti na minimum, a u uređaj se ne smije stavljati dodatna svježa hrana.
- Dugo nekorištenje: Uređaj je potrebno iskopčati iz struje, a zatim očistiti; vrata je potrebno ostaviti otvorena kako bi se spriječilo stvaranje neugodnih mirisa.
- Premještanje: Prije prenošenja hladnjaka, izvadite sve stvari iz uređaja i pričvrstite staklene razdeonike, odjeljak za povrće, ladice komore za zamrzavanje i sl. selotejpom i zategnite nožice za niveliranje; zatvorite vrata i pričvrstite ih selotejpom. Prilikom premještanja, uređaj se ne smije postavljati tako da bude u obrnutom ili horizontalnom položaju i ne smije biti izložen vibracijama; nagib prilikom prenošenja ne smije biti veći od 45°.



Kada ga uključite, uređaj treba neprekidno raditi. Generalno, rad uređaja se ne smije prekidati; u suprotnom, može doći do umanjenja radnog vijeka uređaja.

OTKLANJANJE PROBLEMA

Sljedeće jednostavne probleme možete pokušati sami riješiti. Ukoliko ih nije moguće riješiti, obratite se sektoru postprodaje.

Uređaj ne radi	Provjerite da li je uređaj povezan na struju ili da li je kontakt utikača sa utičnicom dobar Provjerite da li je napon prenizak Provjerite da li je došlo do nestanka struje ili iskakanja prekidača
Neugodan miris	Hranu koja ima intenzivne mirise potrebno je čvrsto obmotati Provjerite da li se hrana počela kvariti Očistite unutrašnjost hladnjaka
Dugotrajan rad kompresora	Normalno je da hladnjak duže radi tijekom ljeta, kada je ambijentalna temperatura povišena Ne preporučuje se da se odjednom stavi prevelika količina hrane u uređaj Ne stavljajte hranu u uređaj dok se prethodno ne ohladi Često otvaranje vrata hladnjaka
Lampica ne svijetli	Provjerite da li je hladnjak priključen na struju i da li je lampica oštećena Neka zamjenu žarulje obaví stručna osoba
Vrata hladnjaka se ne mogu zatvoriti na odgovarajući način	Ambalaža sa hranom blokira vrata uređaja Hladnjak je nagnut
Glasni zvuci	Provjerite da li je pod ravan i da li je hladnjak stabilan Provjerite da li je dodatna oprema postavljena na odgovarajućim mjestima

Brtva na vratima ne omogućava hermetičko zatvaranje	Uklonite strane elemente sa brtve za vrata Zagrijte brtvu za vrata, a zatim je ohladite kako biste je vratili u prethodni oblik (ili, da biste je zagrijali, propušite brtvu električnim fenom ili je zagrijte vrelom krpom)
Prelivanje posude za vodu	U komori ima previše hrane ili hrana koja se drži u uređaju sadrži previše vode, što za rezultat ima intenzivno otapanje Vrata nisu dobro zatvorena, što za rezultat ima hvatanjeinja uslijed unosa zraka i povećano stvaranje vode uslijed otapanja
Pregrijano kućište	Toplina ugrađenog kondenzatora se rasipa kroz kućište, što je normalna pojava. Kada se kućište pregrije uslijed visoke ambijentalne temperature i prevelike količine hrane, preporučuje se neprekidna ventilacija, kojom se omogućava rasipanje topline.
Formiranje površinskog kondenza	Formiranje kondenza na vanjskim površinama i brtvama na vratima hladnjaka predstavlja normalnu pojavu kada je koncentracija vlage u prostoriiji previsoka. Jednostavno obrišite kondenz čistom krpom.
Neuobičajena buka	Zujanje: Tijekom rada, kompresor može zujati, što se posebno glasno čuje na početku i na kraju rada. Ova pojava je normalna. Škripanje: Rashladno sredstvo koje cirkulira unutar uređaja može proizvoditi škripu, što predstavlja normalnu pojavu.

BIZTONSÁGI FIGYELMEZTETÉSEK

FIGYELMEZTETÉS:







FIGYELEM: Tűzveszély / gyúlékony anyagok

AJÁNLÁSOK:

- Ezt a készüléket háztartási célokra tervezték. Irodák és egyéb munkahelyek személyzeti konyháiban, családi házakban, szállodákban és motelekben, egyéb lakóhely jellegű környezetekben, panziókban, vendéglátóhelyeken és hasonló, nem kiskereskedelmi célú helyiségekben.
- Ha a tápkábel megsérül, a további veszélyek elkerülése érdekében azt csak a gyártó, annak szakszerve, vagy egy megfelelő végzettséggel rendelkező szakember cserélheti ki.
- Ne tároljon robbanásveszélyes anyagokat, például gyúlékony hajtóanyagot tartalmazó aeroszolos dobozokat a készülékben.
- A készüléket karbantartás és tisztítás idejére áramtalanítani kell.
- FIGYELEM:** Tartsa szabadon a szellőzőnyílásokat
- FIGYELEM:** A leolvasztási folyamat felgyorsítására ne használjon a gyártó által nem javasolt mechanikus, vagy más eszközöket
- FIGYELEM:** Ne rongálja meg a hűtőközeg kört.
- FIGYELEM:** Ne használjon elektromos készülékeket a készülék élelmiszer tároló rekeszeiben kivéve, ha azokat a gyártó kifejezetten ajánlja.
- FIGYELEM:** A készüléket a helyi előírásoknak megfelelően ártalmatlanítsa a gyúlékony hűtőközeg miatt.
- FIGYELEM:** A készülék elhelyezésekor ügyeljen arra, hogy a tápkábel ne akadjon be vagy sérüljön meg.
- FIGYELEM:** Ne tároljon hosszabbítót a készülék mögött.
- Ne használjon hosszabbítót vagy földeletlen (kétágú) adaptereket.
- VESZÉLY:** Gyermekük csapdába esésének veszélye. Mielőtt kidobja régi hűtőszekrényét vagy fagyasztóját:
 - Vegye le az ajtókat.
 - Hagyja a polcokat a helyükön, hogy a gyerekek ne tudjanak könnyen bemászni a készülékbe.
- Áramtalanítsa a készüléket a tartozékok behelyezésekor.
- A hűtőszekrényhez használt hűtőközeg és a ciklopentán habosító anyag rendkívül gyúlékony. A nem használt hűtőszekrényt mindenféle tűzforrástól távol kell tartani, és a megfelelő képzéssel rendelkező vállalkozásnak kell ártalmatlanítania.
- EN szabványhoz: A készüléket 8 éven aluli gyermekek, valamint fizikai, érzékszervi vagy

értelmi képességeikben korlátozott, illetve a készüléket és annak használatát nem ismerő személyek csak olyan felügyelete mellett használhatják, aki a berendezés biztonságos módon történő használatára és az ezzel járó veszélyekre vonatkozó szabályokat megismerte.

- IEC-szabványhoz: A készüléket nem használhatják olyan személyek (beleértve a gyermekeket is), akik csökkent fizikai, érzékszervi vagy szellemi képességekkel rendelkeznek, vagy nem rendelkeznek kellő tapasztalattal és ismeretekkel, kivéve, ha a biztonságukért felelős személy felügyeli vagy oktatja őket a készülék használatára vonatkozóan)
- Ügyeljen rá, hogy gyermekei ne játszanak a készülékkel.
- Az élelmiszerek szennyeződésének elkerülése érdekében kérjük, tartsa be az alábbi utasításokat:
 - Az ajtó hosszú időre történő kinyitása a készülék rekeszeinek hőmérsékletének jelentős emelkedését okozhatja.
 - Rendszeresen tisztítsa meg az élelmiszerrel érintkező felületeket és a hozzáférhető vízelvezető rendszereket.
 - Tisztítsa meg a víztartályokat, ha 48 órán keresztül nem használták őket; 5 nap után öblítse át a vízellátáshoz csatlakoztatott vízhálózatot
 - A nyers húst és halat megfelelő tárolóedényekben tárolja a hűtőszekrényben úgy, hogy ne érintkezzen más élelmiszerekkel.
 - A kétszelliges  fagyasztórekeszek alkalmasak előfagyasztott élelmiszerek tárolására, jégkrém tárolására vagy készítésére, valamint jégkockák készítésére.
 - Az egy , két és  háromszelliges  rekeszek nem alkalmasak friss élelmiszerek fagyasztására.
 - Ha a készüléket hosszabb ideig nem használja, kapcsolja ki, olvasztja le, tisztítsa meg, szárítsa ki, és hagyja nyitva az ajtót, hogy megakadályozza a készülékben a penész kialakulását.

Note 1,2,3: Please confirm whether it is applicable according to your product compartment type.

A figyelmeztető szimbólumok jelentése



Ez egy tiltó szimbólum. Az ezzel a szimbólummal jelölt utasítások be nem tartása a termék károsodását eredményezheti, vagy veszélyeztetheti a felhasználó épségét.



Ez egy figyelmeztető szimbólum. Az ezzel a szimbólummal jelölt utasításokat szigorúan be kell tartani; ellenkező esetben a termék károsodása vagy személyi sérülés következhet be.



Ez egy figyelmeztető szimbólum. Megfelelő óvintézkedésekre van szükség, különben kisebb vagy közepes mértékű sérülések vagy a termék károsodása következhet be.

This manual contains lots of important safety information which shall be observed by the users.

Elektromossággal kapcsolatos figyelmeztetések

- Soha ne a tápkábelnél fogva húzza ki a fagyasztó hálózati csatlakozóját. Fogja meg határozottan a villásdugót, és úgy húzza ki azt a konnektorból.
- A biztonságos használat érdekében semmilyen körülmények között ne rongálja meg a tápkábelt, ne használja, ha az megsérült.
- A készülék üzemeltetéséhez önálló konnektort használjon, ne ossza meg más készülékkel. A hálózati csatlakozónak stabilan kell érintkeznie a konnektorral, különben tüzet okozhat.
- Ügyeljen arra, hogy a hálózati aljzat földelő elektródája megbízható földelő vezetékkel legyen ellátva.
- Zárja el a biztonsági szelepet, majd nyissa ki az ajtókat és ablakokat, ha gáz és más gyúlékony gázok szivárgását észleli. Ne húzza ki a hűtőszekrényt és más elektromos készülékeket, tekintettel arra, hogy az esetlegesen keletkező szikra tüzet okozhat.
- A biztonság érdekében nem ajánlott a fagyasztó tetejére műszaki eszközöket és egyéb, a gyártó által nem ajánlott készülékeket elhelyezni. Ne használjon elektromos készülékeket az ételtartó edényben.

Figyelmeztetések a használatra vonatkozóan

- Ne szerelje szét vagy építse át a hűtőszekrényt, és ne rongálja meg a hűtőkört; a készülék karbantartását minden esetben szakembernek kell elvégeznie.
- Ha a tápkábel megsérül, a további veszélyek elkerülése érdekében azt csak a gyártó, annak szakszervize, vagy egy megfelelő végzettséggel rendelkező szakember cserélheti ki.
- A hűtőszekrény ajtajai között, valamint az ajtók és a hűtőszekrényttest között a rések kicsik, ügyeljen arra, hogy ne tegye a kezét ezekre a területekre. Kérjük, legyen óvatos, amikor becsukja a hűtőszekrény ajtaját.
- Ne érjen a fagyasztórekeszben lévő élelmiszerekhez nedves, vizes kézzel, mert fagyási sérüléseket szenvedhet.
- Ne engedje, hogy gyermeke a hűtőszekrénybe másszon vagy felmásszon rá, mert súlyos sérüléseket szenvedhet.
- Ne helyezzen nehéz tárgyakat a hűtőszekrény tetejére, mert az ajtó becsukásakor vagy kinyitásakor azok leeshetnek, és balesetet okozhatnak.
- Áramszünet vagy tisztítás esetén húzza ki a villásdugót. Öt percen belül ne csatlakoztassa újra a hűtőszekrényt az áramforráshoz, hogy elkerülje a kompresszor károsodását.

Figyelmeztetések az elhelyezéshez

- Ne tegyen gyúlékony, robbanásveszélyes, illékony, vagy erősen maró dolgokat a hűtőszekrénybe.
- A tüzesetek elkerülése érdekében ne helyezzen gyúlékony tárgyakat a hűtőszekrény közelébe.
- A hűtőszekrény háztartási használatra, például élelmiszerek tárolására szolgál; nem használható más célra, például vér, gyógyszerek vagy biológiai termékek stb. tárolására.
- Ne tároljon sört, italt vagy más, palackokban vagy zárt tartályokban lévő folyadékot a hűtőszekrény fagyasztórékeszében, ellenkező esetben a palackok a fagyás következtében megrepedhetnek és kárt okozhatnak.

Egyéb figyelmeztetések

1. Előfordulhat, hogy a hűtőkészülék nem hűt egyenletesen a fagyasztóba helyezett, még meleg élelmiszerek miatt, vagy ha hosszabb időn keresztül, magasabb hőmérsékleti viszonyok között üzemelteti a készüléket.
2. A pezsgőitalokat nem szabad a fagyasztó rekeszekben, illetve alacsony hőmérsékletű rekeszekben tárolni. Ügyeljen rá, hogy egyes italokat, például a jeges vizet nem szabad túl hidegen fagyasztani.
3. Javasoljuk, hogy az élelmiszer-gyártók által ajánlott tárolási idő(ke)t semmilyen élelmiszer esetében, különösen a kereskedelmi forgalomban kapható gyorsfagyasztott élelmiszerek esetében ne lépje túl. Rendszeresen ellenőrizze az ételek lejárat dátumát;
4. Leolvasztás idejére a fagyasztóban tárolt élelmiszereket érdemes több rétegnyi újságpapírba tekerni, hogy lelassítsa azok felolvadását.
5. A fagyasztott élelmiszerek tárolhatósági ideje a leolvasztási folyamat közben csökken.
6. Mindig gondosan zárja be készülék ajtajait, nehogy egy gyermek bemászhasson a készülékbe

Figyelmeztetések az ártalmatlanításra vonatkozóan



A fagyasztószekrényhez használt hűtőközeg és a ciklopentán habosító anyag rendkívül gyúlékony. A nem használt hűtőszekrényt mindenféle tűzforrástól távol kell tartani, és a megfelelő képesítéssel rendelkező vállalkozásnak kell ártalmatlanítania.



Mielőtt kidobja régi hűtőszekrényét vagy fagyasztóját vegye le az ajtókat és hagyja a polcokat a helyükön, hogy a gyerekek ne tudjanak könnyen bemászni a készülékbe



A szimbólum azt jelzi, hogy a helyi törvényeknek és előírásoknak megfelelően a készüléket a háztartási hulladéktól elkülönítve kell a hulladékba helyezni. Ha a termék eléri élettartama végét, vigye a helyi hatóságok által kijelölt gyűjtőpontra. A készülék elkülönített módon történő gyűjtése és újrahasznosítása segít megővni a természeti erőforrásokat, és biztosítja, hogy az újrahasznosítás az emberi egészség és a környezeti védelmével összhangban történjen. A termék újrahasznosítása érdekében további információért forduljon az illetékesekhez, a helyi hulladékgyűjtő szolgáltatóhoz vagy ahhoz az üzlethez, ahol a terméket megvásárolta.

A HŰTŐSZEKRENY HELYES HASZNÁLATA

Elhelyezés

- A készülék használata előtt távolítsa el az összes csomagolóanyagot, beleértve az alsó habszivacs párnákat, valamint a készülék belsejében lévő szalagokat is, tépje le az ajtón és a készülékházon lévő védőfóliát.
- Tartsa távol hőforrásoktól és a közvetlen napfénytől. Ne tegye a készüléket nedves vagy vizes helyre, hogy elkerülje a rozsdásodást vagy a szigetelőhatás csökkenését.
- Do not spray or wash the refrigerator; do not put the refrigerator in moist places easy to be splashed with water so as not to affect the electrical insulation properties of the refrigerator.
- A készüléket jól szellőző, zárt helyen kell elhelyezni; a talajnak vízszintesnek és szilárdnak kell lennie.



Telepítést megelőző óvintézkedések:

A használati útmutatóban szereplő információk csak referenciaként szolgálnak. A tényleges készülék ettől eltérhet. A tartozékok beszerelése és beállítása előtt áramtalanítsa a készüléket!

Szekrénybe való beszerelés

- Szekrényméretre vonatkozó követelmény.

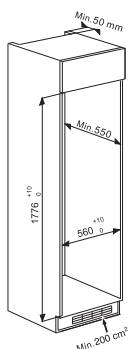

- Tolja be a készüléket a szekrénybe, és állítsa be úgy, hogy a felső terelőlemez egy síkban legyen a szekrény felső szélével, és a láb pozicionálója érintse a szekrény alsó szélét.

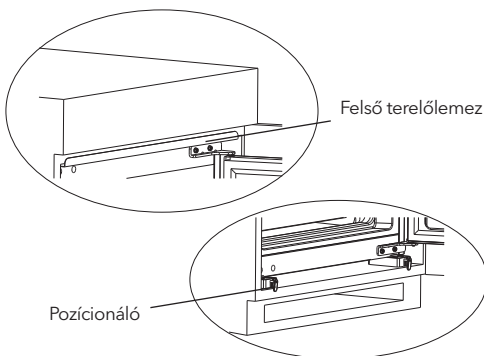
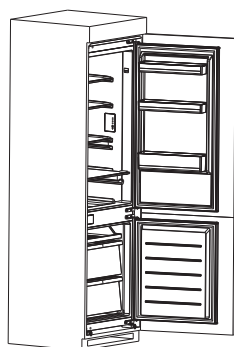

- Rögzítse a támasztólábat csavarokkal, majd helyezze fel a takaró kupakokat.

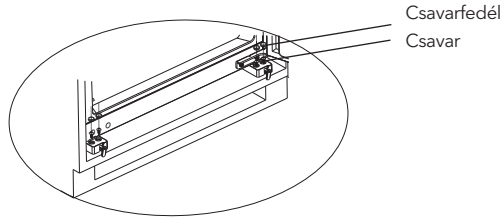
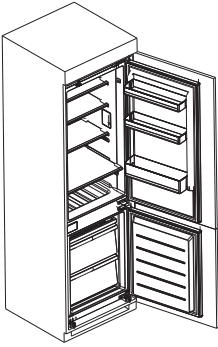

- Rögzítse a felső részt a szekrény belső tetejéhez csavarokkal, majd helyezze fel a takaró kupakokat.

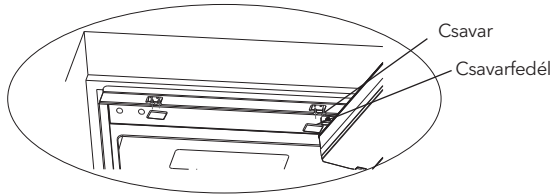
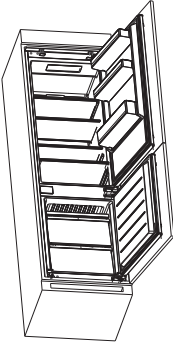



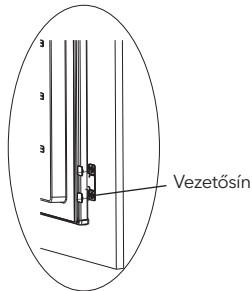
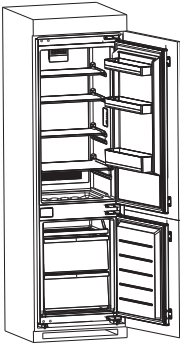

- Nyissa ki a szekrény alsó ajtaját a legnagyobb szögben, majd nyissa ki a hűtőszekrény alsó ajtaját is. Illessze a vezetősínt, hogy a belső széle egybeessen a hűtőszekrény alsó ajtószélével, majd rögzítse a azt a szekrény ajtajához csavarral, majd helyezze fel a takarókupakokat. Ugyanígy rögzítse a hűtőszekrény felső ajtaját is a szekrény ajtajához.

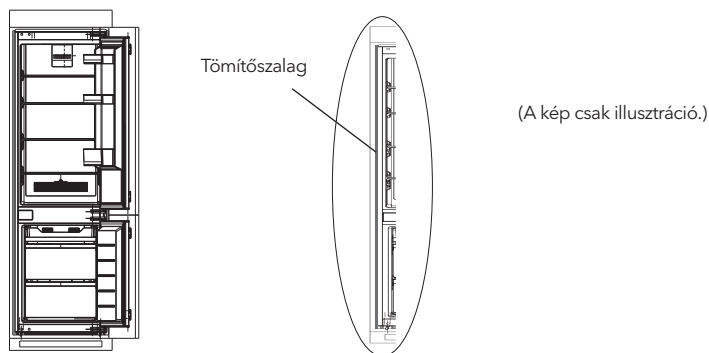

- Vegye ki az tömítőszalagot a kiegészítők közül, és nyomja be a szekrény és a hűtőszekrény közötti részbe. A beszerelés befejeződött.



Ajtónyitás irányának megváltoztatása

A szükséges eszközök			
	Csillagfejű csavarhúzó		Lapos fejű csavarhúzó Spakli
	5/16" dugókulcs		Maszkolószalag

1. Kapcsolja ki a hűtőszekrényt, és távolítson el minden tárgyat az ajtó polcokról.
2. Távolítsa el a hűtőszekrény ajtajának felső zsanérját és a takaró kupakokat.

Takaró kupakok

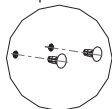

Felső zsanér

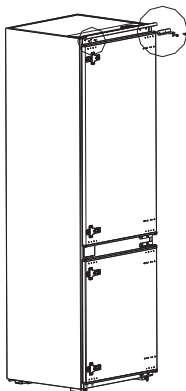
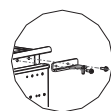

3. Távolítsa el a hűtőszekrény ajtaját, az alsó zsanérról és a takarófedélet.

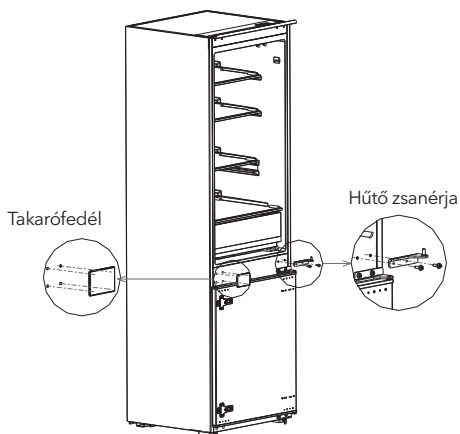

4. Cserélje ki az alsó zsanérról és az felső zsanérról, majd szerelje be őket az alábbi lépések szerint.

5. Távolítsa el a hűtőszekrény ajtajának két rögzített blokkját, és fordítsa el őket 180°-kal, majd szerelje fel őket a hűtőszekrény ajtajának másik oldalára.

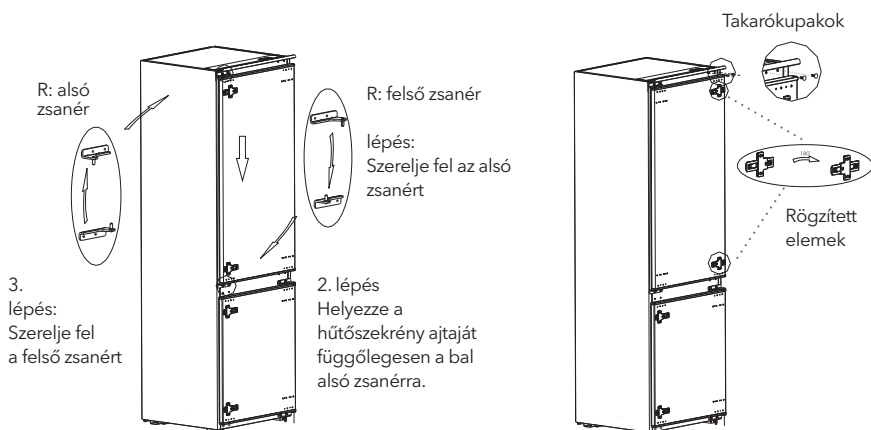

6. Távolítsa el a fagyasztó ajtó felső zsanérját.

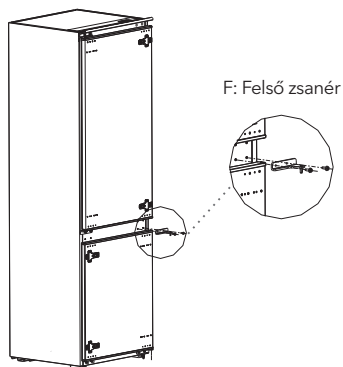

7. Távolítsa el a fagyasztó ajtaját, az alsó zsanért és a takarókupakokat.

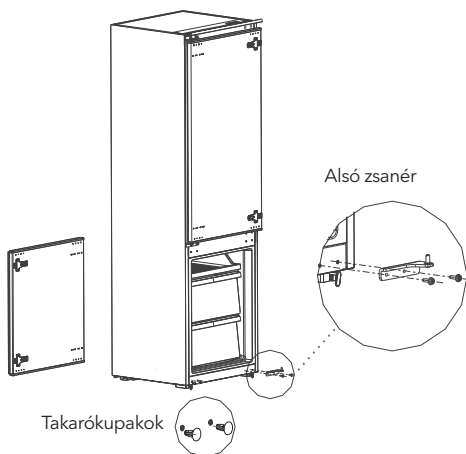

8. Cserélje ki az alsó zsanért és a felső zsanért, majd szerelje be őket az alábbi lépések szerint, majd szerelje be a felső és az alsó takaró elemeket.

9. Távolítsa el a fagyasztó ajtajának két rögzített elemeit, és fordítsa el őket 180°-kal, majd szerelje fel őket a fagyasztó ajtajának másik oldalára.

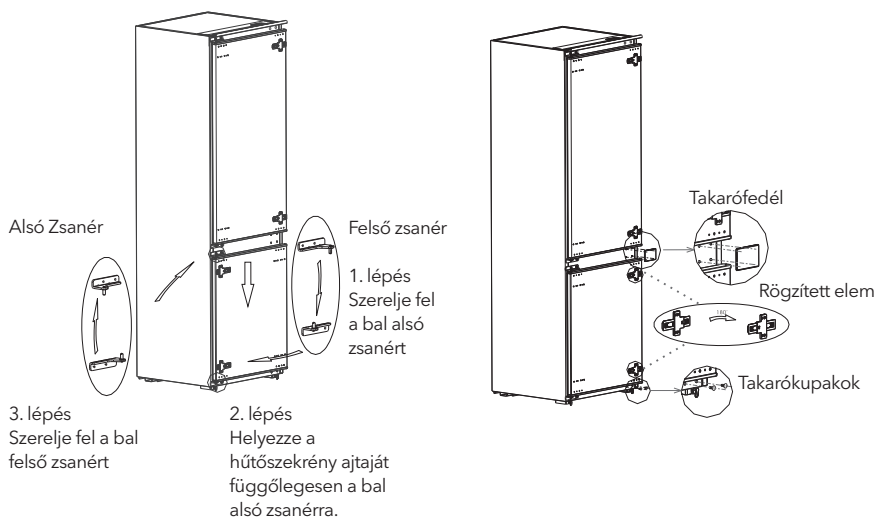

10. A művelet utáni állapot az alábbi képen látható.

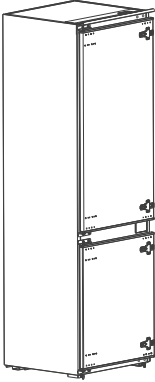

(A kép csak illusztráció.)

Az izzó cseréje

A LED-lámpák cseréjét vagy karbantartását csak a gyártó, annak szakszerveze vagy hasonló képzéssel rendelkező személy végezheti el.

Használatba vétel

- Első indítás előtt pihentesse legalább fél órát a készüléket, mielőtt csatlakoztatja az áramforráshoz.
- Járassa a fagyasztót 2-3 órát mielőtt bepakolja a friss vagy fagyasztott élelmiszereket; magasabb környezeti hőmérsékletben ez 4 órát vesz igénybe.
- Biztosítson elegendő helyet az ajtó kinyitásához.
- A képek csak illusztrációk, a termék ezektől eltérő lehet.

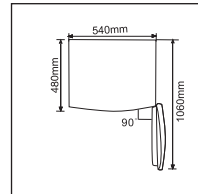

Energiatakarékossági tippek

- A készüléket a helyiség leghűvösebb részén kell elhelyezni, távol a hőleadó készülékektől, fűtőcsövektől és a közvetlen napfénytől.
- A forró ételeket előbb hűtse szobahőmérsékletűre, mielőtt hűtőbe teszi. A készülék túlterhelése miatt a kompresszor hosszabb ideig működik és több energiát fogyaszt.
- Ügyeljen arra, hogy az élelmiszerek megfelelően be legyenek csomagolva, törölje szárazra a tárolóedényeket, mielőtt a készülékbe helyezi azokat. Ez csökkenti a jégkőképződést a készülék belsejében.
- A készülék rekeszeit nem szabad alumíniumfóliával, viaszpapírral vagy papírtörővel kibélelni. A különböző bélések akadályozzák a hideg levegő megfelelő áramlását és így a készülék kevésbé lesz hatékony.
- Rendszerezze és címkézza fel az élelmiszereket, hogy csökkentsse az ajtónyitások és a hosszú keresgélések számát. Egyszerre csak annyi terméket vegyen ki, amennyire szükség van, és a lehető leghamarabb zárja be az ajtót.

A KÉSZÜLÉK HELYES HASZNÁLATA

Főbb alkatrészek

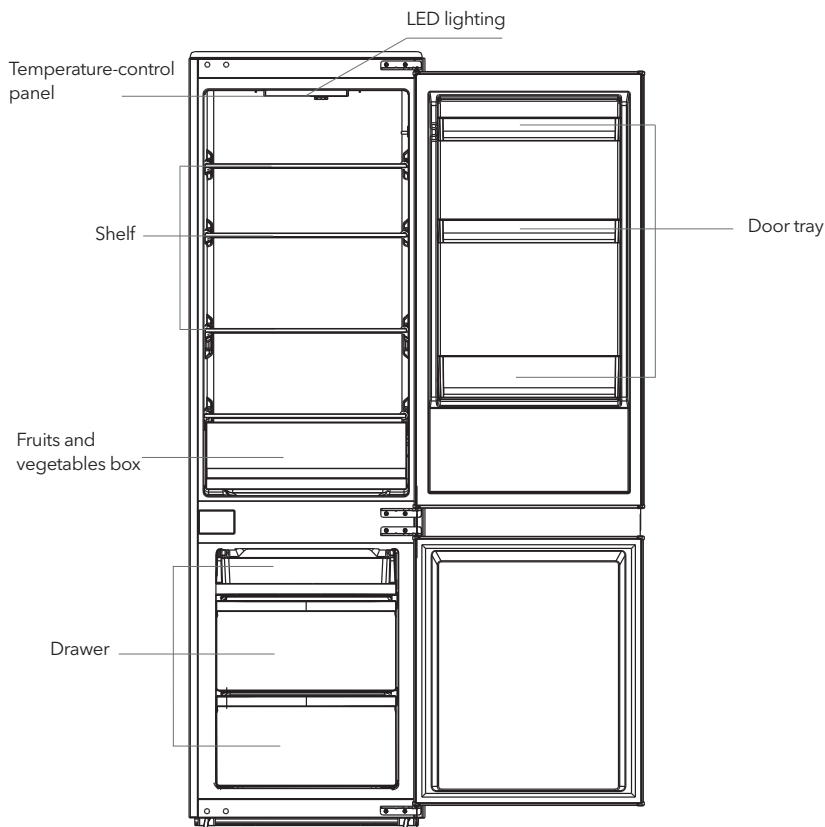

A kép csak illusztráció, a termék ettől eltérő lehet.

Hűtőszekrény

- A hűtőrekesz alkalmas különféle gyümölcsök, zöldségek, italok és egyéb rövid távon fogyasztott élelmiszerek tárolására.
- A főzésre szánt élelmiszereket nem szabad a hűtőbe helyezni, amíg szobahőmérsékletre le nem hűlnek.
- Az élelmiszereket ajánlott lezárni, mielőtt a hűtőszekrénybe kerülnének.
- Az üvegpolcok felfelé vagy lefelé állíthatók a megfelelő tárolóhely és a könnyű használat érdekében.

Fagyasztórekesz

- Az alacsony hőmérsékletű fagyasztókamra hosszú ideig frissen tarthatja az élelmiszereket, és elsősorban fagyasztott élelmiszerek tárolására és jég készítésére használható.
- A fagyasztókamra alkalmas húсок, halak, rizsgolyók és más, rövid távon nem fogyasztható élelmiszerek tárolására.
- A húсоkat lehetőség szerint kisebb adagokban kell lefagyasztani. Kérjük, vegye figyelembe, hogy az

élelmiszereket a tárolási időn belül el kell fogyasztani.

- Megjegyzés: A túl sok élelmiszer bepakolása közvetlenül a bekapcsolás után lassítja a fűtés folyamatát. Ügyeljen rá, hogy a tárolt élelmiszerek ne zárják el a levegő kivezető nyílását, különben gyengül a készülék hatásfoka.

Funkciók

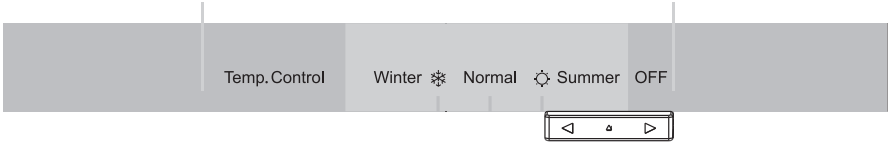

A kép csak illusztráció, a termék ettől eltérő lehet.

Forgassa el a szabályót a hűtőkamra hőmérsékletének beállításához.

Amikor a Winter ❄️ pozícióban van, a rekeszek hidegebbek,

Amikor a ☀️ Summer pozícióban van a rekeszek kevésbé hidegek,

Amikor a OFF pizícióban pedig a készülék kikapcsolt állapotban van.

A KÉSZÜLÉK KARBANTARTÁSA ÉS ÁPOLÁSA

Tisztítás

- A hűtőszekrény mögötti és a földön lévő port időben takarítsa fel a hűtési hatás és az energiatakarékosság javítása érdekében.
- Rendszeresen ellenőrizze az ajtó tömítést, hogy ne legyenek benne ételmaradványok. Tisztítsa meg az ajtó tömítést szappanos vízzel vagy hígított mosószerrel megnedvesített puha ruhával.
- A hűtőszekrény belsejét rendszeresen tisztítani kell a szagok kialakulásának elkerülése érdekében.
- Kérjük, a belső tér tisztítása előtt kapcsolja ki a készüléket, távolítsa el az összes ételt, italt, polcot, fiókot stb.
- Egy puha ruhával vagy szivaccsal tisztítsa meg a hűtőszekrény belsejét, két evőkanál szódaikarbóna és egy liter meleg víz segítségével. Ezután öblítse le vízzel, és törölje tisztára. A tisztítás után nyissa ki az ajtót, és hagyja természetesen megszáradni, mielőtt bekapcsolja a készüléket.
- A hűtőszekrényben nehezen tisztítható területeket (például szűk illesztések, rések vagy sarkok) ajánlott rendszeresen áttörölni egy puha ronggyal, puha kefével stb. és szükség esetén néhány segédesszközzel (például vékony pálcikával) kombinálva, hogy ezeken a területeken ne halmozódjanak fel szennyeződések vagy baktériumok.
- Ne használjon szappant, mosószert, súrolóport, tisztítópray-t stb., mivel ezek kellemetlen szagokat hagynak maguk után a hűtőszekrény belsejében és beszennyezhetik az élelmiszereket is.
- Tisztítsa meg az üveg tartozékokat, a polcokat és a fiókokat szappanos vízzel vagy hígított mosószerrel megnedvesített puha ruhával. Törölje szárazra egy puha ruhával vagy szárítsa meg természetes úton.
- Törölje át a hűtőszekrény külső felületét szappanos vízzel, mosószerrel stb. megnedvesített puha ruhával, majd törölje szárazra.
- Ne használjon kemény keféket, acélgyapotot, drótkéféket, csiszolóanyagokat, például fogkrémetek, szerves oldószereket (például alkohol, aceton, stb.), forró vizet, savas vagy lúgos elemeket a hűtőszekrény tisztítására, tekintettel arra, hogy ez károsíthatja a hűtőszekrény felületét és belsejét. A forrásban lévő víz és a szerves oldószerek, mint például a benzol, deformálhatják vagy károsíthatják a műanyag alkatrészeket.
- Ne öblítse le közvetlenül vízzel vagy más folyadékkal a készüléket a tisztítás során, hogy ezzel elkerülje a rövidzárlatot.



A leolvasztás és tisztítás idejére áramtalanítsa a készüléket.

Leolvasztás

- Kapcsolja ki a hűtőszekrényt.
- Vegye ki az élelmiszereket és úgy tárolja azokat, hogy ne olvadjanak ki.
- Tisztítsa meg a lefolyócsövet (puha anyagokat használjon, hogy megakadályozza a belső részek sérülését). Készítse elő a vízgyűjtőedényeket a leolvasztáshoz (figyeljen a kompresszorrekesz vízelvezető tálcájának tisztítására is. Vigyázzon, hogy a víz ne folyjon ki a földre).
- Használhatja a környezeti levegőt a természetes leolvasztáshoz, de használhat jégkaparót is a jég leszedéséhez (a sérülések elkerülése érdekében csak kifejezetten erre a célra készült műanyag, vagy fa kaparót használhat).
- A leolvasztás felgyorsításához megfelelő mennyiségű meleg vizet is használhat, a leolvasztás után pedig egy száraz törülközővel törölje fel a vizet.
- A leolvasztás után tegye vissza az élelmiszereket a szekrénybe, és kapcsolja be a hűtőszekrényt.

Használaton kívül

- Áramkimaradás: A készülékben lévő ételek több órán át eltarthatók áramszünet esetén, még nyáron is; áramszünet idején az ajtónyitások számát csökkenteni kell, és a készülékbe nem szabad több friss élelmiszert betenni.
- Ha a készüléket hosszabb ideig nem használja, akkor áramtalanítsa, őrítse ki és tisztítsa meg. Az ajtó hagyja nyitva, hogy elkerülje a kellemetlen szagok kialakulását.
- Mozgás esetén: az üveg tartozékokat, a zöldségtartót, a fagyasztó kamra fiókjait stb. szalaggal rögzítse, és csavarja be a szintező lábakat. Zárja be az ajtókat, és rögzítse őket szalaggal. Mozgás közben a készüléket nem szabad fejfel lefelé vagy vízszintesen lefektetni, illetve rázni; a mozgás közbeni dőlés nem lehet 45°-nál nagyobb.



A készüléket a beüzemelését követően folyamatosan működtesse. A sűrű be- és kikapcsolás és áramtalanítás csökkenti az élettartamot.

HIBAELHÁRÍTÁS

A következő egyszerű problémákat a felhasználó is kezelheti. Kérjük, hívja a szervizt, ha a ezek nem oldják meg a problémát.

A készülék nem működik	Ellenőrizze, hogy a készülék be van-e dugva és van-e áram. Alacsony feszültség. A hőmérsékletszabályozó gomb jól van-e beállítva. Tápellátás meghibásodása vagy kioldó áramkör.
Különös szagok	A szagos élelmiszereket szorosan be kell csomagolni. Akár rothadó élelmiszerek. Ellenőrizze, hogy a belsejét meg kell-e tisztítani?
A kompresszor hosszan tartó működése	Normális, hogy a kompresszor hosszabb ideig működik nyáron, amikor a környezeti hőmérséklet magasabb. Ne tegyen egyszerre túl sok élelmiszert a fagyasztóba. Ne tegye be az élelmiszereket, amíg azok le nem hűlnek. A fagyasztó ajtajának gyakori kinyitása.
A világítás nem működik	Ellenőrizze, hogy a fagyasztó csatlakoztatva van-e a tápegységhez, vagy a lámpa nem sérült-e meg. Cseréltesse ki a lámpát szakemberrel.
A készülék ajtaja nem záródik megfelelően	Az ajtó elakadt az étel miatt. A hűtőszekrény megdőlt.
Hangos üzemelés	Sík-e a padló, stabilan van-e elhelyezve a fagyasztó? Megfelelően vannak-e elhelyezve a fagyasztó tartozékai?

Az ajtószigetelés nem zár megfelelően	Távolítsa el az idegen anyagokat a gumitömítésből. Melegítse fel a szigetelést és igazítsa be megfelelően. A művelethez használjon egy hajszáritót, de vigyázzon, hogy nem melegítse túl!
A víztálca túlcserdül	Túl sok élelmiszer van a rekeszekben, vagy a tárolt élelmiszer túl sok vizet tartalmaz, ami erős leolvasztást eredményez. Az ajtók nem záródnak megfelelően, ami jegesedéshez és a leolvasztás miatt megnövekedett vízmennyiséghez vezet.
Meleg készülékház	A beépített kondenzátor hőelvezetése a házon keresztül történik, ami normális. Ha a ház a magas környezeti hőmérséklet és a túl sok élelmiszer tárolása miatt felforrósodik, a hőelvezetés megkönnyítése érdekében ajánlott megfelelő szellőzésről gondoskodni.
Felületi páralecsapódás	A hűtőszekrény külső felületén és ajtótomítésein jelentkező páralecsapódás normális, ha a környezeti páratartalom túl magas. Csak törölje le a vizet egy tiszta törülközővel.
Rendellenes zaj	Zúgás: A kompresszor működés közben zúgó hangot adhat ki, ami különösen indításkor vagy leállításkor hangos. Ez normális. Nyikorgás: A készülék belsejében áramló hűtőközeg nyikorgó hangot hallat, ami normális.

БЕЗБЕДНОСНИ ПРЕДУПРЕДУВАЊА

Предупредување:



Предупредување: ризик од пожар / запаливи материјали

- Овој уред е наменет за употреба во домаќинствата и слично опкружување како кујна за персонал во продавници, канцеларии и друго работно опкружување; земјоделски домаќинства и хотели, мотели и останати објекти од резиденцијален тип, каде се става на располагање на клиентите; објекти што даваат услуги ноќевање со појадок; кетеринг и во слични непродажни намени.
- Доколку кабелот за напојување е оштетен, потребна е неговата замена да ја изврши производителот, негов овластен сервисер или лица со слични квалификации за да се избегне појава на опасност.
- Немојте да чувајте експлозивни материи како аеросол боци со запалив потисен гас во овој уред.
- Уредот треба да го исклучите од струја по употреба, а пред негово корисничко одржување.
- **ПРЕДУПРЕДУВАЊЕ:** Водете сметка да не бидат блокирани вентилационите отвори во рамки на вградениот дел или вградените конструкции за уредот.
- **ПРЕДУПРЕДУВАЊЕ:** Не употребувајте механички средства или други постапки за забрзување на процесот на топење, доколку не се препорачани од страна на производителот.
- **ПРЕДУПРЕДУВАЊЕ:** Не оштетувајте ги инсталациите за разладно средство.
- **ПРЕДУПРЕДУВАЊЕ:** Не употребувајте електрични уреди во рамки на одделот за чување на храна на овој уред, освен ако се работи за типови на уреди препорачани од страна на производителот.
- **ПРЕДУПРЕДУВАЊЕ:** Одложете го фрижидерот во согласност со локалните прописи бидејќи за негова работа се употребуваат запаливи експлозивни гасови и разладно средство.
- **ПРЕДУПРЕДУВАЊЕ:** При позиционирање на уредот, уверете се дека кабелот за напојување не е притиснат или оштетен.
- **ПРЕДУПРЕДУВАЊЕ:** Не поставувајте преносни продолжни кабли со повеќе приклучоци или преносни акумулатори позади уредот.
- Не употребувајте продолжни кабли или незаетмјени (со два крака) адаптери.
- **ОПАСНОСТ:** Ризик од затворање на деца во уредот. Пред да го одложите вашиот стар фрижидер или замрзувач:
 - Извадете ги вратите.
 - Оставете ги полиците во уредот за да не можат децата лесно да се пикнат внатре.
- Пред да се обидете да инсталирате некој пропратен елемент, мора да го исклучите уредот од струја.
- Разладното средство и пенливото средство циклопентан, што се употребуваат во рамки на фрижидерот, се запаливи. Според тоа, при одложувањето на фрижидерот, чувајте го подалеку од извори на пламен и, наместо да го одложите со согорување, предадете го на некоја од специјализираните компании за рециклирање со соодветни квалификации за да се овозможи негова повторна употреба, бидејќи на тој начин ќе ги спречите штетните ефекти по животната средина или други опасности.
- За EN стандардот: Овој уред може да го употребуваат деца на возраст од 8 или повеќе години и лица со намалени физичко-сензорни или ментални способности или со недостиг на искуство и знаење, доколку се под надзор или се упате ни за безбедна употреба на уредот и ја разбираат опасноста, што неговата употреба ја носи. Децата не смеат да си играат со уредот. Децата не смеат да вршат чистење и корисничко одржување на уредот без надзор. Деца на возраст од 3 до 8 години може да ставаат храна во или да ја земаат од разладниот уред.
- За IEC стандардот: Овој уред не треба да го употребуваат лица (вклучително и деца) со намалени физичко-сензорни или ментални способности или со недостиг на искуство и знаење, освен ако се под надзор на лица одговорни за нивната безбедност или ако наведеното лице ги обучило за користење на уредот.
- Децата треба да бидат под надзор за да бидете сигурни дека не си играат со уредот.
- Упатството за употреба ги вклучува и следните информации: За да избегнете контаминирање на храната, придржувајте се до следните упатства:
 - Долгото држење на вратите на уредот отворени може да доведе до значаен раст на температурите во коморите на уредот.
 - Редовно чистете ги површините што може да дојдат во допир со храна, како и пристапните делови на одводниот систем.
 - Исчистете ги садовите за вода, доколку не сте ги користеле во тек на временски период подолг од 48 часа; доколку во тек на временски период од 5 дена не сте земале вода од уредот, измијте го системот за проток на вода поврзан со садот за вода. (забелешка 1)
 - Чувајте сирово месо и риба во фрижидерот во соодветни садови, со цел овие намирници да не дојдат во допир со или за да не капат по останатата храна.

- Коморите за смрзната хана означени со две ѕвездички [✖ ✖] се погодни за чување на претходно смрзната храна, за чување или правење на сладолед и за правење на козички лед.. (забелешка 2)
 - Коморите означени со една [✖] , две [✖ ✖] или три [✖ ✖ ✖] ѕвездички не се погодни за замрзнување на свежа храна. (забелешка 3)
 - Доколку разладниот уред биде празен во

тек на подолг временски период, исклучете го, одледете го, исчиститете го и исушете го, а потоа оставете ги вратите на уредот отворени за да спречите појава на мувла во внатрешноста на уредот.

Забелешките 1, 2, 3: Проверете дали наведените информации се однесуваат на типот на уредот што сте го купиле.

Значење на симболите за безбедносните предупредувања



Ова е симбол за забрана. Секоја неусогласеност со упатствата означени со овој симбол за резултат може да има оштетување на производот или опасност по личната безбедност на корисникот.



Ова е симбол за предупредување. Неопходно е уредот да се употребува со строго почитување на упатствата означени со овој симбол; во спротивно, може да дојде до појава на оштетување на производот или повреда кај луѓето.



Ова е симбол за внимателност. Упатствата означени со овој симбол повикуваат на посебна внимателност. Недоволниот степен на внимателност може да резултира со појава на помали или умерени повреди, или оштетување на производот.

Ова упатство содржи многу важни информации за безбедноста до кои корисниците мора да се придржуваат.

Предупредувања што се однесуваат на електрика

- Немјотете да го повлекувате кабелот за напојување при исклучувањето на фрижидерот од напојување. Цврсто фатете ја приклучницата и директно извадете ја од штекерот.
- За да бидете сигурни дека уредот се употребува на безбеден начин, немјотете да го оштетувате кабелот за напојување. И немјотете да го употребувате, доколку е оштетен или изабен.
- Употребувајте наменски штекер на кој не смеат да бидат приклучени други електрични уреди. Кабелот за напојување треба да има цврст контакт со приклучницата. Во спротивно може да дојде до појава на пожар.
- Уверете се дека електродата за заемјување на приклучницата е опремена со сигурна линија за заземјување.
- Во случај на истекување на плин или други запаливи гасови, исклучете го вентилот за плин што истекува, а потоа отворете ја вратата и прозорите. Не исклучувајте го фрижидерот или другите електрични уреди од напојување, бидејќи појавата на искри може да предизвика пожар.
- Не поставувајте други електрични уреди врз овој уред, освен доколку се во прашање типови на уреди препорачани од страна на производителот.

Предупредувања во врска со употребата

- Немјотете произволно да го расклопувате или повторно склопувате фрижидерот, ниту да ги оштетувате инсталациите за разладното средство; одржувањето на уредот мора да биде извршено од страна на стручно лице
- Замената на оштетените кабел за напојување мора да биде извршена од страна на производителот, неговиот сектор за одржување или слични стручни лица, за да се избегне опасност.
- Отворите помеѓу вратата на фрижидерот, како и помеѓу вратата и телото на фрижидерот се со мали димензии; Ве предупредуваме да не ги ставате рацете на наведените места, за да спречите приклучување на прстите. Затворајте ја вратата од фрижидерот лесно за да избегнете паѓање на предмети.
- Во текот на работата на фрижидерот, не земајте со влажни раце храна или садови, особено оние направени од метал, што се наоѓаат во комората за замрзнување, за да избегнете појава на смрзнатини
- Не дозволувајте им на децата да влегуваат во фрижидерот, ниту да се качуваат на него. Во спротивно, може да дојде до појава на задушвање или повреди настанати по паѓање кај децата.
- Не ставајте тешки предмети на фрижидерот, бидејќи таквите предмети при затворањето или отворањето на вратата може да паднат, што може да резултира со случајна повреда.
- Во случај на снемвање на струја или при чистење, извадете ја приклучницата од штекерот. Немјотете да го поврзвате замрзнувачот на напојување во период од пет минути, за да спречите оштетување на компресорот настанато со последователно вклучување на уредот.

Предупредувања во врска со чување на содржината во уредот

- Немојте во фрижидерот да ставате запаливи, експлозивни, испарливи и исклучително корозивни материи, за да спречите оштетување на производот или случајна појава на пожар.
- За да избегнете појава на пожар, не ставајте запаливи материи близу фрижидерот.
- Овој фрижидер е наменет за употреба во домаќинство, на пр. за чување на храна и не смее да се употребува за ниту една друга намена, како чување на крв, лекови или биолошки производи, итн.
- Немојте во комората за замрзнување на овој фрижидер да чувате пиво, пијалаци или други течности во боци или затворени садови; во спротивно, може да дојде до пукање на наведените боци или затворени садови по замрзнувањето, што може да доведе до појава на оштетување.

Предупредувања во врска со економичноста

1. Уредите за разладување може да не работат воедначено (потенцијално топење на содржината или превисока температура во комората за замрзната храна), доколку во тек на подолги временски периоди се поставени на вредности пониски од температурните опсежи, за кои дадениот разладен уред е предвиден.
2. Не треба да ги чувате газирани пијалаци во комората или преградата за замрзнување на храна или во коморите или преградите на фрижидерот, во кои температурата е ниска, а одредени производи, како коски мраз, не треба се конзумираат, доколку се премногу ладни;
3. Неопходно е да се поведе сметка, при чување на храна во комората или преградите на фрижидерот за замрзнување на храна, да не помине рокот на траење препорачан од страна на производителот, за кој било вид на храна, а особено за комерцијална, брзо замрзната храна;
4. Потребно е да се преземат неопходни мерки со цел, при топење на разладниот уред, да се спречи непотребниот раст на температурата на замрзната храна, како виткање на замрзнатата храна во неколку слоеви хартија од весник.
5. Растот на температурата на замрзнатата храна во текот на рачно топење, одржување или чистење може да го скрати рокот на траење на производите.
6. Кај вратата и капаците опремени со брави и клучеви, неопходно е да ги чувате наведените клучеви надвор од дофат на деца, а никако во близина на разладниот уред, за да се спречи заклучување на деца во уредот.

Предупредувања во врска со одложување



Разладното средство и пенливото средство циклопентан, што се употребуваат во фрижидерот, се запаливи. Според тоа, при одложување, фрижидерот треба да го чувате подалеку од секој извор на пламен, а наместо одложување со согорување, потребно е рекулпацијата да ја изврши специјализирана компанија за рекулпација, со соодветни квалификации, со што се спречува појава на штети по животната средина или други опасности.



При одложување на фрижидерот, демотирајте ја вратата и извадете ја заптивката за врата, како и полиците; ставете ја вратата и полиците на соодветно место, за да спречите затворање на децата во внатрешноста на уредот.



Правилно одложување на овој производ:

Оваа ознака укажува дека овој производ во ЕУ не треба да се одложува заедно со останатиот отпад од домаќинство. За да спречите потенцијална штета по животната средина или здравјето на луѓето настаната со неконтролирано одложување на отпад, одговорно рециклирајте го за да промовирате одржлива повторна употреба на материјалните ресурси. Ве молиме да го вратите вашиот половен уред преку системот за враќање и собирање на отпад или да го контактирате малопродажниот објект во кој сте го купиле производот. Со ова производот може да се рециклира на начин безбеден по животната средина.

РАВИЛНА УПОТРЕБА НА ФРИЖИДЕРОТ

Позиционирање

- Пред употреба, отстранете ја целокупната амбалажа, вклучително перничњата на дното, вклучително и влошките од пена и селотејпот во фрижидерот; Одлепете ја заштитната фолија од вратата и телото на фрижидерот.
- Чувајте го подалеку од топлина и избегнувајте директна изложеност на сонце. Не поставувајте го замрзнувачот на влажни или мокри места за да спречите формирање на 'рга или намалување на ефектот на изолација.
- Немојте да го прскате или миете фрижидерот; немојте да го поставувате фрижидерот на влажни места, на кои лесно ќе дојде во контакт со вода, со цел тоа да не влијае неповолно на електричната изолација на фрижидерот.
- Фрижидерот треба да го поставиме на добро проветрено место на затворено; подлогата треба да биде рамна и цврста



Мерки на предпазливост пред поставување:

Информациите содржани во ова упатство се дадени само за илустративни цели. Конкретниот производ може да се разликува. Пред да ги инсталирате и прилагодите придружните елементи, проверете дали фрижидерот е исклучен од струја.

Монтирање во вграден дел

- Барања во врска со димензии на вградениот дел.

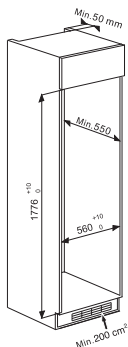

- Вметнете го фрижидерот во владбатиот простор и наместете го така да работа на горниот граничник целосно лежи на горниот раб на вградениот дел и граничникот во облик на кука на ногарките целосно да лежи на долниот раб на вградениот дел.

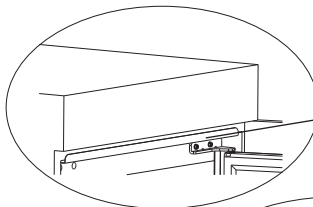
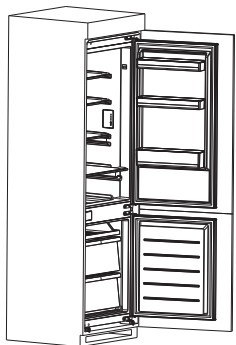

Ivica gornjeg razdjelnika

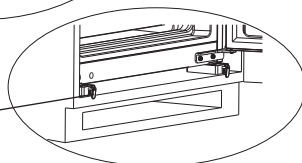

Граничник во облик на кука

- Прицврстете ги завртките на ногарките, а потоа поставете ги капачињата на завртките.

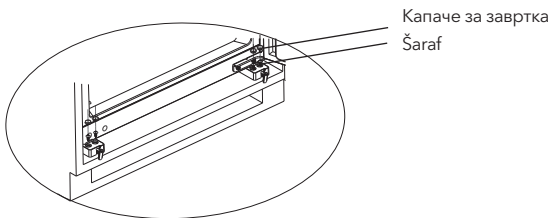
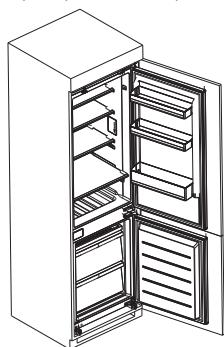

- Со завртките прицврстете го горниот граничник за внатрешноста на врвот на вградениот дел, а потоа ставете ги капачињата на завртките.

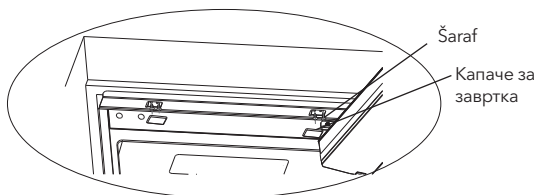
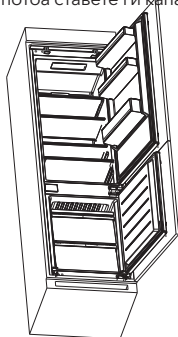

- Отворете ја долната врата на вградениот дел до нивниот максимален агол а потоа отворете ја долната врата на фрижидерот така да биде во иста позиција. Со лизгачко движење поместете го разделниот елемент за да се уверите дека внатрешната ивица е рамна со долната ивица од вратата на фрижидерот, а потоа со завртка процврстете го разделниот елемент за вратата на вградениот дел и поставете капачиња за навртките. На ист начин прицврстете ја и горната врата на фрижидерот за вратата на вградениот дел.

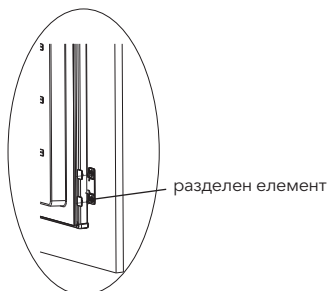
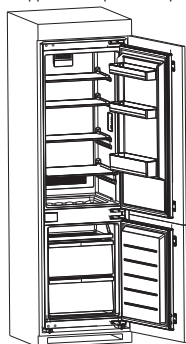

- Од торбата со дополнителна опрема извадете ја лентата за запечатување и притиснете ја во отворот помеѓу вградениот дел и фрижидерот. Со ова монтажата е завршена.

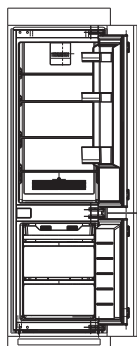



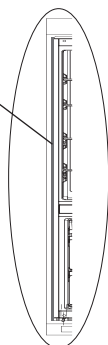

Лента за запечатување



(Сликата погоре е само за илустративни цели. Вистинската конфигурација ќе зависи од конкретниот производ или изјава за дистрибутер).

Промена на правецот на отворање на вратата

Список на алат кој треба да го обезбеди корисникот			
	Шрафцигер крстак		Шпатула Тенок, рамен шрафцигер
	Клуч од 5/16"		Креп лента

1. Исклучете го фрижидерот и извадете ги сите предмети кои се наоѓаат на полиците во вратите.
2. Отстранете ја горната шарка и капаците за отворите на вратите на фрижидерот .

капаци за отвори

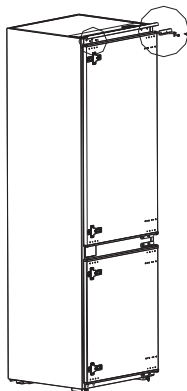
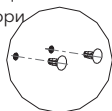

горна шарка

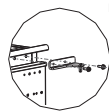

3. Извадете ја вратата на фрижидерот, долната шарка икапакоот за отвор.

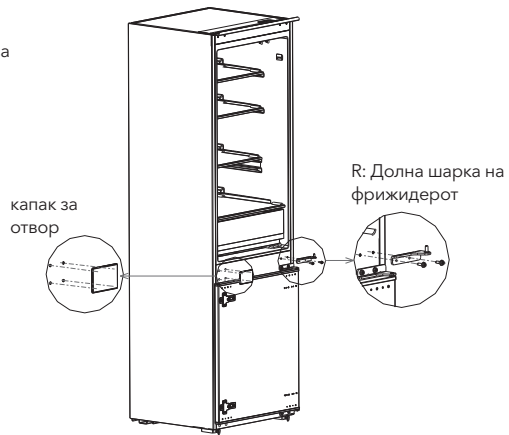

4. Заменете ја долната шарка на фрижидерот и горната шарка на фрижидерот, а потоа поставете ги со следење на долунаведените чекори и поставете ги капачињата за горните отвори.
 5. Извадете ги двата прицврстени раздечни елементи од вратата на фрижидерот и завртете ги за 180°, а потоа намонтирајте ги на спротивната страна на вратат од фрижидерот.



6. Отстранете ја горната шарка од вратат на замрзнувачот.

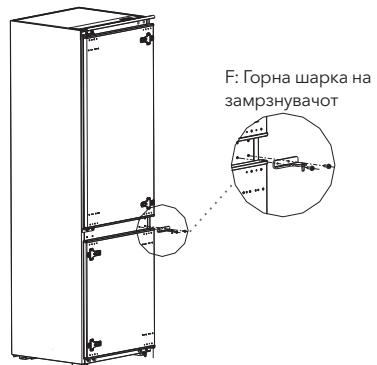

7. Отстранете ја вратат на замрзнувачот, долната шарка и капалињата за отворите.

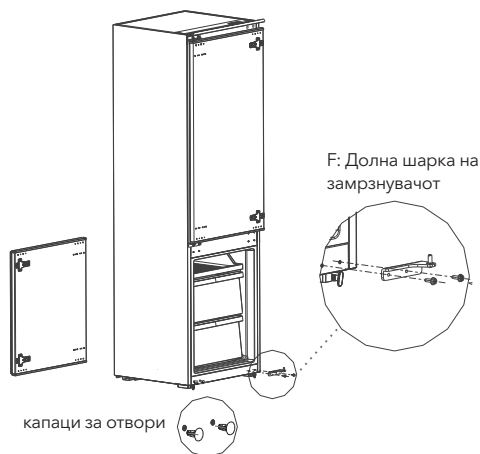

8. Заменете ја долната шарка на замрзнувачот и горната шарка на замрзнувачо а потоа а потоа поставете ги со следење на долунаведените чекори и поставете ги капачињата за горните отвори и кашачињата за долните отвори.

9. Извадете ги двата прицврстени разделни елементи од вратата на ладилникот и завртете ги за 180°, а потоа намонтирајте ги на спротивната страна на вратат од ладилникот.

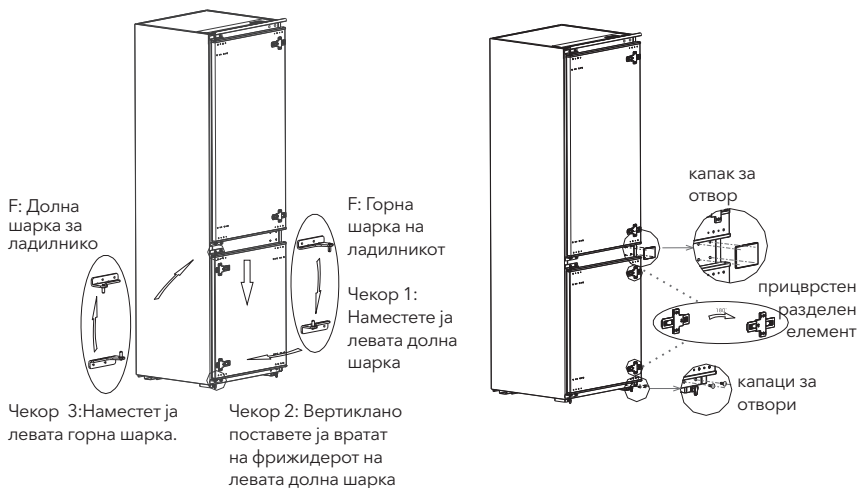

10. Изгледот на уредот по завршување на монтажа е прикажан подолу.

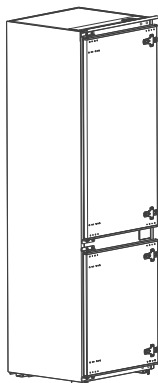

(Сликата погоре е само за илустративни цели. Вистинската конфигурација ќе зависи од конкретниот производ или изјава за дистрибутер).

Замена на сијалички

Предвидено е секоја замена или одржување на LED сијаличките да ги изврши производителот, негов овластен сервис или лице со слични квалификации

Почеток

- Пред првото вклучување на фрижидерот, оставете го да мирува пола час пред да го поврзете во струја.
- Пред да ставите во фрижидерот свежа или замрзната храна, оставете го да работи 2-3 часа или повеќе од 4 часа за време на лето, кога амбиенталната температура е висока.
- Оставете доволно простор за соодветно отворање на вратите и фиоките.

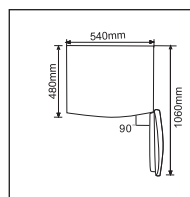

Совети за заштеда на енергија

- Уредот треба да го поставите во најладниот дел од просторијата, подалеку од уреди кои создаваат топлина или грејни цевки, како и директни сончеви зраци.
- Пред да ја ставите во уредот, оставете ја да се олади жешката храна до собна температура. Преполнувањето на уредот го приморува компресорот да работи подолго. Храната која се замрзнува премногу бавно може да изгуби на квалитет или да се расипе.
- Погрижете се, пред ставањето во уредот, да ја завиткате храната на соодветен начин и да ги избришете садовите за да бидат суви. На овој начин го намалувате формирањето на мраз во уредот.
- Не треба да ја обложувате фиоката за одложување на храна во уредот со алуминиумска фолија, храна за печење или кујнска хартија. Материјалите што се користат за обложување влијаат на циркулацијата на ладниот воздух, што ја намалува ефикасноста на уредот.
- Организирајте ја и означете ја храната со цел поретко да ги отворате вратите на уредот и пократко да барате храна. Одеднаш извадете сè што ви е потребно и затворете ги вратите што е можно побрзо.

СТРУКТУРА И ФУНКЦИИ

Клучни компоненти

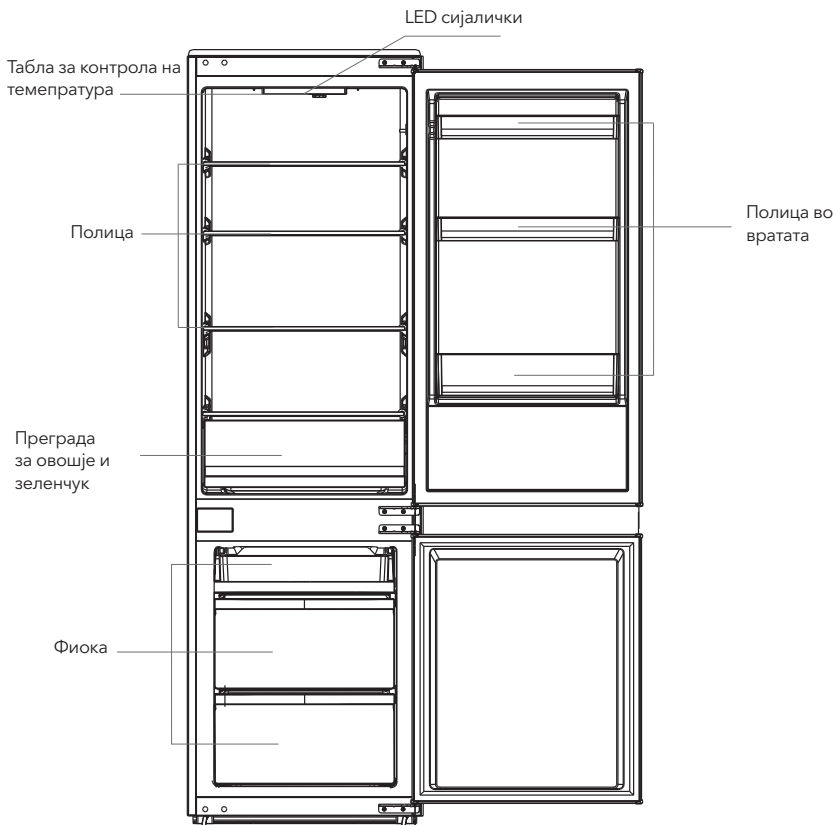

Горната слика е прикажана исклучиво во илустративни цели. Реалната конфигурација ќе зависи од конкретниот производ или изјавата на дистрибутерот

Разладна комора

- Разладната комора е погодна за чување на разнo овошје, зеленчук, пијалаци и останати видови на храна што се конзумира во краток рок.
- Термички обработената храна не смее да се става во разладната комора сè додека не се олади до собна температура.
- Пред да ја ставите во фрижидер, се препорачува херметички да ја затворите храната.
- Стаклените полица може да се местат по висина за да се добие соодветен простор за складирање и да се олесни употребата на уредот.

Комора за замрзнување

- Комората за замрзнување на ниска температура може да ја задржи свежината на храната во текот на вториот временски период, а главно се користи за чување на замрзната храна и за правеење на мраз.
- Комората за замрзнување е погодна за чување на месо, риба, топчиња ориз и останата храна што нема да се употреби во краток рок.
- Се препорачува парчињата месо да се поделат на помали парчиња, со што се олеснува пристапот. Имајте во предвид дека храната мора да се употреби во рокот.

Забелешка: Ставањето на преголеми количини на храна во уредот по првото приклучување во напон може неповолно да влијае на учинокот на замрзнување на фрижидерот. Храната не смее да го блокира отворот за излез на воздух, бидејќи тоа може неповолно да влијае на постапката на замрзнување.

Функции

Temp. Control

Winter ❄️

Normal ☀️

Summer ☀️

OFF



Горната слика е прикажана исклучиво во илустративни цели. Реалната конфигурација ќе зависи од конкретниот производ или изјавата на дистрибутерот.

Стартувајте ги контролните копчиња за да ја прилагодите температурата во комората за ладење. Доколку е копчето подесено на позицијата Winter ❄️, температурата во комората за ладење ќе биде пониска.
Доколку е копчето подесено на позицијата ☀️ Summer, температурата во комората за ладење ќе биде повисока.
Доколку е копчето подесено на позицијата OFF, фрижидерот ќе престане да работи.

ОДРЖУВАЊЕ И ГРИЖА ЗА УРЕДОТ

Чистење на целиот уред

- За да го унапредите ефектот на ладење и штедење на енергија, редовно чистете ја прашината зад фрижидерот и од подлогата.
- Редовно проверувајте ја заптивката на вратата за да бидете сигурни дека на неа нема нечистотии. Исчистете ја заптивката на вратата со мека крпа натопена во вода со сапуница или разблажен детергент.
- За да избегнете создавање на непријатни мириси, редовно чистете ја внатрешноста на фрижидерот.
- Пред да започнете со чистење на внатрешноста на фрижидерот, исклучете го од струја и извадете ја целата храна, пијалаци, полици, фиоки, итн.
- За чистење на внатрешноста на фрижидерот користете мека крпа или сунѓер со две супени лажици сода бикарбона во една четвртина литри топла вода. Потоа измијте го со вода и избришете го. По чистењето, отворете ја вратата и пред да го приклучите уредот на напојување, оставете го природно да се исуши.
- За чистење на тешко достапните делови од фрижидерот (како тесни отвори, прорези или агли), се преопрачува редовно бришење со мека крпа, мека четка, итн., по потреба во комбинација со некој помошен алат (како тенки стапчиња), со што на наведените места се спречува акумулација на контаминанти и бактерии.
- Не користете сапун, детергент, абразивен прав за чистење, средства за чистење во спреј, итн., бидејќи наведените средства може да доведат до создавање на непријатни мириси во внатрешноста на фрижидерот или контаминација на храната.
- Чистете ја полицата за шишиња, полиците и фиоките со помош на меки крпи намокрени со вода со сапуница или разблажен детергент. Исушете ги со мека крпа или оставете природно да се исуши.
- Пребришете ги надворешните површини на фрижидерот со мека крпа натопена во вода со сапуница, детергент, итн., а потоа исушете ги со крпа.
- Не користете тврди четки, челични жици за чистење, жичени четки, абразивни средства (како паста за заби), органски растворувачи (како алкохол, ацетон, масло од банана итн.), вода што врне, кисели или алкални средства при чистењето на фрижидерот, со оглед на тоа што наведените средства може да ги оштетат површините и внатрешноста на фрижидерот. Водата што врне и органските растворувачи, како бензен, може да ги деформираат или оштетат деловите од пластика.
- При чистењето, немојте да ги испирате површините директно со вода или други течности, за да избегнете појава на краток спој или оштетување на материјалите што прават електрична изолација, предизвикани од натопување.



При топење и чистење, извадете го фрижидерот од струја.

Топење

- Исклучете го фрижисерот од струја.
- Извадете ја храната од фриждерот и правилно ставете ја настрана за да го спречите нејзиното топење.
- Исчистете ја одводната цевка (користете меки материјали за да го спречите оштетувањето на површинскиот слој). Припремете садови за собирање на водата при топењето (водете сметка да го исчистите садот за вода во преградата за компресор, за да го спречите озлевањето на водата на подот).
- За да го отстраните мразот може да користите собна температура за природно топење, можете да ја користите и лопатката за мраз (користете пластична или дрвена лопатка за мраз за да го спречите оштетувањето на површинскиот слој или цевките).
- Исто така може да користите одредена количина топла вода за да го убрзате процесот на топење, во комбинација со сува крпа со која ќе ја соберете водата по топењето.
- По топењето, вратете ја храната во уредот и повторно приклучете го во струја.

Прекин на работата на уредот

- Снемување на струја: Во случај на снемување на струја, дури и во текот на летните месеци, храната во уредот може да се чува во истиот и по неколку часа; во текот на немање струја, отворањето на вратата на уредот треба да се сведе на минимум, а во уредот не смее да се става дополнителна свежа храна.
- Долго некористење: Уредот треба да го исклучите од струја, а потоа да го исчистите; вратата треба да се остави отворена за да се спречи создавање на непријатни мириси.
- Преместување: Пред пренесување на фриждерот, извадете ги сите работи од уредот и прицврстете ги стаклените делови, комората за зеленчук, фиоките од комората за замрзнување и сл. со селотејп и затегнете ги ножиците за нивелирање; затворете ги вратите и прицврстете ги со селотејп. При преместување, уредот не смее да се поставува така што ќе биде во обратна или хоризонтална положба и не смее да биде изложен на вибрации; нагибот при пренесувањето не смее да биде поголем од 45°.



Кога ќе го вклучите, уредот треба непрекинато да работи. Генерално, работата на уредот не смее да се прекинува; во спротивно, може да дојде до намалување на работниот век на уредот

ОТСТРАНУВАЊЕ НА ПРОБЛЕМИ

Можете да се обидете сами да ги решите следните едноставни проблеми. Доколку не е можно да ги решите, обратете се во секторот за постпродажба.

Уредот не работи	Проверете дали уредот е поврзан во струја или дали е добар контактот на штекерот со приклучницата Проверете дали напонот е пренизок Проверете дали дошло до снемување на струја или паѓање на прекинувачот
Непријатен мирис	Hranu koja ima intenzivne mirise potrebno je čvrsto obmotati Provajerite da li je hrana počela da se kvari Očistite unutrašnjost frižidera
Долготрајна работа на компресорот	Нормално е фриждерот да работи подолго во текот на летото, кога амбиенталната температура е зголемена Не се препорачува одеднаш да се стави преголема количина на храна во уредот Не ставајте ја храната во уредот додека претходно не се олади Често отворање на вратата на фриждерот

Сијаличката не свети	Проверете дали фрижидерот е приклучен во струја и дали сијаличката е оштетена Замената на сијаличката треба да ја изврши стручно лице
Вратата на фрижидерот не може да се затвори на соодветен начин	Амбалажата од храната ја блокира вратата на уредот Ставена е преголема количина на храна Фрижидерот е навален
Гласни звуци	Проверете дали подот е рамен и дали фрижидерот е стабилен Проверете дали дополнителната опрема е поставена на соодветни места
Заптивката на вратата не овозможува херметичко затворање	Извадете ги тугите тела од заптивката за вратата Загрејте ја заптивката за вратата, а потоа оладете ја за да ја вратите во претходната форма (или, за да ја загреете, издувајте ја заптивката со електричен фен или загрејте ја со жешка крпа)
Прелиеање на садовите за вода	Во комората има премногу храна или храната која се чува во уредот содржи премногу вода, што резултира со интензивно топење Вратата не е добро затворена, што резултира со фаќање на мраз по влегување на воздух и зголемено создавање на вода по топењето
Прегреано куќиште	Топлината на вградениот кондензатор се шири низ куќиштето, што е нормална појава. Кога куќиштето ќе се прегрее поради висока амбиентална температура, преголеми количини на храна или прекин на работата на компресорот, се препорачува непрекината вентилација, со која се овозможува ширење на топлината
Формирање на површинска кондензација	Формирање на кондензација на надворешните површини и заптивки на вратата на фрижидерот претставува нормална појава кога концентрацијата на влага во просторијата е превисока. Едноставно избришете ја кондензацијата со чиста крпа.
Невообичаена бучава	Зуење: Во текот на работата, компресорот може да зуре, што особено гласно се слуша на почетокот и на крајот на работата. Оваа појава е нормална. Чкрипење: Разладното средство кое циркулира во уредот може да произведува чкрипење, што претставува нормална појава.

AVERTIZĂRI DE SIGURANȚĂ

ATENȚIE:



Atenție: risc de incendiu / materiale inflamabile

- Acest aparat este destinat să fie utilizat în spații casnice sau similare, cum ar fi zonele de bucătărie ale personalului din magazine, birouri și alte medii de lucru; case, ferme sau de către clienți în hoteluri, pensiuni și alte medii de tip hotel; medii de tip pensiune;
 - În cazul în care cablul de alimentare este deteriorat, acesta trebuie înlocuit de producător, service autorizat sau de persoane calificate pentru a evita un pericol.
 - Nu depozitați substanțe explozive, cum ar fi cutii de aerosoli, cu un propulsor inflamabil în acest aparat.
 - Aparatul trebuie deconectat după utilizare și înainte de a efectua întreținerea pentru aparat.
 - **ATENȚIE:** Păstrați orificiile de ventilație, în interiorul aparatului sau în structura încorporată, ferite de obstacole.
 - **ATENȚIE:** Nu folosiți dispozitive mecanice sau alte mijloace pentru a accelera procesul de decongelare, altele decât cele recomandate de producător.
 - **ATENȚIE:** Nu deteriorați circuitul refrigerantului.
 - **ATENȚIE:** Nu folosiți aparate electrice în interiorul compartimentelor de depozitare a alimentelor, decât dacă sunt de tipul recomandat de producător.
 - **ATENȚIE:** Vă rugăm să lăsați frigiderul în conformitate cu regulatoarele locale pentru ca acestea să folosească gaz de suflare inflamabil și agentul frigorific.
 - **ATENȚIE:** Când instalați aparatul, asigurați-vă că cablul de alimentare nu este prins sau deteriorat.
 - **ATENȚIE:** Nu instalați mai multe prize de priză sau surse de alimentare portabile în spatele aparatului.
 - Nu folosiți prelungitoare sau adaptoare fără împământare.
 - **PERICOL:** Riscul de blocare al copilul. Înainte de a arunca frigiderul sau congelatorul vechi:
 - Scoate ușile.
 - Scoateți rafturile pentru ca copiii să nu poată urca cu ușurință înăuntru.
 - Frigiderul trebuie deconectat de la sursa de alimentare electrică înainte de a încerca instalarea accesoriilor
 - Materialele ca refrigerant sau ciclopentan sunt utilizate pentru frigider și sunt inflamabile. Prin urmare, atunci când frigiderul este depanat, acesta trebuie să fie ferit de orice sursă de incendiu și să fie recuperat de o companie specială de recuperare, cu calificarea corespunzătoare.
 - Pentru standardul EN: Acest aparat poate fi utilizat de copii cu vârste cuprinse între 8 ani sau peste și persoane care au capacități senzoriale sau mentale fizice reduse sau lipsă de experiență și cunoștințe dacă li s-a oferit supraveghere sau instrucțiuni privind utilizarea aparatului într-un mod sigur și înțeleg pericolele implicate. Copiii nu se vor juca cu aparatul. Curățarea și întreținerea nu trebuie făcute de copii fără supraveghere.
 - Pentru standardul IEC: Acest aparat nu este destinat utilizării de către persoane (inclusiv copii) cu capacități fizice, senzoriale sau mentale reduse sau lipsă de experiență și cunoștințe, cu excepția cazului în care li s-a oferit supraveghere sau instrucțiuni privind utilizarea aparatului de către o persoană responsabil (pentru siguranța lor.)
 - Copiii trebuie supravegheați pentru a vă asigura că nu se joacă cu aparatul.
 - Pentru a evita contaminarea alimentelor, respectați următoarele instrucțiuni:
 - Deschiderea ușii pentru perioade lungi poate provoca o creștere semnificativă a temperaturii în compartimentele aparatului.
 - Curățați cu regularitate suprafețele care pot intra în contact cu alimentele și sistemele de drenare accesibile.
 - Curățați rezervoare de apă curată, dacă nu au fost utilizate timp de 48 de ore; spălați sistemul de apă conectat la alimentarea cu apă dacă nu a fost scursă apă timp de 5 zile.
 - Depozitați carnea crudă și peștele în recipiente adecvate în frigider, astfel încât să nu intre în contact cu sau să se scurgă pe alte alimente.
 - Două stele (❄️❄️) pentru alimente congelate sunt potrivite pentru depozitarea alimentelor pre-congelate, depozitarea sau prepararea înghețatei și fabricarea cuburilor de gheață.)
 - O stea (❄️) două (❄️❄️) și trei stele (❄️❄️❄️) nu sunt potrivite pentru înghețarea alimentelor proaspete
 - Dacă aparatul frigorific este lăsat gol timp îndelungat, opriți, dezghețați, curățați, uscați și lăsați ușa deschisă pentru a împiedica dezvoltarea mușgaiului în interiorul aparatului..
- Nota 1,2,3: Vă rugăm să confirmați dacă este aplicabil în funcție de tipul produsului dvs.

Semnificațiile simbolurilor de avertizare de siguranță



Acesta este simbolul interdicției. Orice neconformitate cu instrucțiunile marcate cu acest simbol poate duce la deteriorarea produsului sau poate pune în pericol siguranța personală a utilizatorului.



Acesta este un simbol de avertizare. Este necesar să funcționeze respectând cu strictețe instrucțiunile marcate cu acest simbol, altfel poate fi deteriorat produsul sau vătămarea corporală.



Acesta este un simbol de precauție. Instrucțiunile marcate cu acest simbol necesită o precauție specială. O precauție insuficientă poate duce la vătămări ușoare sau moderate sau deteriorarea produsului.

This manual contains lots of important safety information which shall be observed by the users.

Avertizări pentru electricitate

- Nu trageți cablul de alimentare când scoateți din priză frigiderul. Vă rugăm să apucați ferm ștecherul și scoateți-l din priză direct.
- Pentru a vă asigura o utilizare sigură, nu deteriorați cablul de alimentare și nu folosiți cablul de alimentare atunci când este deteriorat sau uzat.
- Vă rugăm să utilizați o priză dedicată, iar priza să nu fie partajată cu alte aparate electrice. Cablul de alimentare trebuie să fie ferm conectat cu priza sau altfel ar putea cauza un incendiu.
- Vă rugăm să vă asigurați că electrodul de împământare al prizei este echipat cu o linie de împământare fiabilă.
- Vă rugăm să opriți supapa gazului care se scurge și apoi să deschideți ușile și ferestrele în cazul scurgerii de gaz și a altor gaze inflamabile.
- Nu deconectați frigiderul și alte aparate electrice, având în vedere că scânteia poate provoca un incendiu.
- Nu folosiți aparate electrice în partea de sus a aparatului, cu excepția cazului în care sunt de tipul recomandat de producător.

Avertizări pentru utilizare

- Nu dezasamblați și nu reconstruiți în mod arbitrar frigiderul, nici deteriorarea circuitului de refrigerare; întreținerea aparatului trebuie efectuată de un specialist.
- Cablul de alimentare deteriorat trebuie înlocuit de către producător, departamentul de service sau persoane calificate pentru a evita pericolul.
- Spațiile dintre ușile frigiderului și între ușile și corpul frigiderului sunt mici, nu trebuie să puneți mâna în aceste zone pentru a preveni blocarea degetului. Vă rugăm să închideți ușa frigiderului cu grijă pentru a evita căderea articolelor.
- Nu atingeți alimente sau recipiente cu mâinile ude în congelator când frigiderul funcționează, în special containerele din metal pentru a evita degerăturile.
- Nu permiteți copiilor să intre sau să urce în frigider; altfel poate fi provocată sufocarea sau vătămarea copiilor.
- Nu așezați obiecte grele pe partea de sus a frigiderului, având în vedere că obiectivele pot cădea la închiderea sau deschiderea ușii și pot fi cauzate răni accidentale.
- Vă rugăm să scoateți din priză în caz de avarie sau curățare. Nu conectați congelatorul la sursa de alimentare timp de cinci minute pentru a preveni deteriorarea compresorului din cauza pornirii succesive.

Avertizări pentru amplasare

- Nu puneți articole inflamabile, explozive, volatile și foarte corozive în frigider pentru a preveni deteriorarea produsului sau accidentelor din cauza unui incendiu.
- Nu așezați articole inflamabile lângă frigider pentru a evita incendiile.
- Frigiderul este destinat uzului casnic, cum ar fi depozitarea alimentelor; nu va fi utilizat în alte scopuri, cum ar fi depozitarea sângelui, amedicamentelor sau produse biologice etc.
- Nu depozitați berea, băuturile sau alte lichide depozitate în recipiente sau sticle închise în congelatorul frigiderului; în caz contrar, sticlele sau recipientele închise se pot sparge din cauza înghețării și pot provoca pagube.

Avertizări pentru energie

1. Aparatele frigorifice pot să nu funcționeze în mod consecvent (posibilitatea dezghețării conținutului sau a creșterii temperaturii compartimentul alimentar de înghețare) atunci când este așezat pentru o perioadă extinsă de timp sub capătul rece al intervalului de temperaturi pentru care este proiectat aparatul frigorific.
2. Băuturile efervescente nu trebuie depozitate în compartimentele congelatoare cu temperaturi scăzute și că unele produse, cum ar fi icrele de apă, nu trebuie consumate prea rece;
3. Nu depășiți timpul (perioadele) de depozitare recomandat de producătorii de alimente pentru orice fel de alimente și în special pentru produsele alimentare congelate rapid în compartimentele de congelare pentru alimente.
4. Luați măsurile de precauție necesare pentru a preveni o creștere nejustificată a temperaturii alimentelor congelate în timp ce se dezgheață aparatul frigorific, cum ar fi înfășurarea alimentelor congelate în mai multe straturi de ziar.
5. Creșterea temperaturii alimentelor congelate în timpul dezghețării, întreținerii sau curățării manuale ar putea scurta durata de depozitare.
6. Necesitatea ca, pentru uși sau compartimente dotate cu încuietori și chei, cheile să nu fie la îndemâna copiilor și nu în imediata apropiere a aparatului frigorific, pentru a preveni blocarea copiilor în interior

Avertizări pentru înlăturare



Materialele frigorifice și spuma de ciclopentan utilizate la frigider sunt inflamabile. Prin urmare, atunci când frigiderul este scos din uz, acesta trebuie ținut departe de orice sursă de incendiu și recuperat de către o companie specială de recuperare cu calificare corespunzătoare.



Când frigiderul este scos din uz, demontați ușile și îndepărtați garnitura ușii și a rafturilor; așezați ușile și rafturile într-un loc adecvat, astfel încât să preveniți prinderea în interior oricărui copil



Eliminarea corectă a acestui produs:

Acest marcaj indică faptul că acest produs nu trebuie aruncat cu alte deșeuri menajere din întreaga UE. Pentru a preveni posibile daune aduse mediului sau sănătății umane din eliminarea necontrolată a deșeurilor, reciclați-l în mod responsabil pentru a promova reutilizarea durabilă a resurselor materiale. Pentru a returna dispozitivul folosit, vă rugăm să utilizați sistemele de retur și colectare sau să contactați retailerul de unde a fost achiziționat produsul. Acestea pot lua acest produs pentru reciclare în condiții de siguranță pentru mediu.

UTILIZAREA CORESPUNZĂTOARE A FRIGIDERULUI

Amplasare

- Înainte de utilizare, scoateți toate materialele de ambalare, inclusiv pernele de jos, plăcuțele din spumă și benzile din interiorul frigiderului; rupeți folia de protecție de pe ușile și corpul frigiderului.
- Țineți departe de căldură și evitați lumina directă a soarelui. Nu așezați frigiderul în locuri umede sau cu umiditate pentru a preveni rugină sau reducerea efectului izolator.
- Nu pulverizați și nu spălați frigiderul; nu puneți frigiderul în locuri cu umiditate, ușor de stropit cu apă pentru a nu afecta proprietățile de izolare electrică a frigiderului.
- Frigiderul trebuie așezat într-un loc interior bine ventilat; locul trebuie să fie plat și rezistent (roți spre stânga sau spre dreapta pentru a regla roțile pentru echilibrare dacă este instabil).



Precauții înainte de instalare:

Informațiile din manualul de instrucțiuni sunt doar pentru referință. Produsul fizic poate diferi. Înainte de instalarea și reglarea accesoriilor, trebuie să vă asigurați că frigiderul este deconectat de la alimentare.

Instalare în dulap

- Cerințe de spațiu pentru dulap

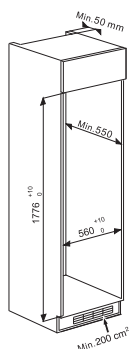

- Împingeți frigiderul în dulap și reglați-l pentru a vă asigura că marginea de sus a barei superioare atinge complet marginea superioară a dulapului, iar cârligul limită al piciorului de sprijin atinge complet marginea inferioară a dulapului.

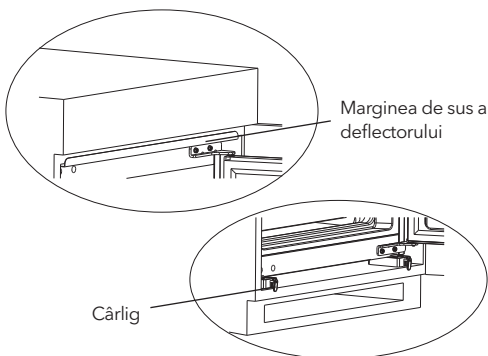

- Fixează piciorul de sprijin cu șuruburi, apoi instalează capacele șururilor.

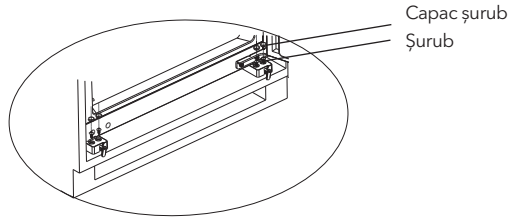
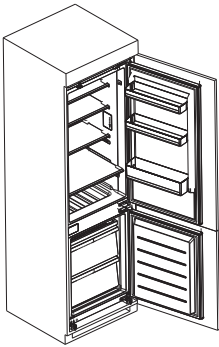

- Fixați deflectorul superior pe interiorul dulapului cu șuruburi, apoi instalați capacele șururilor.

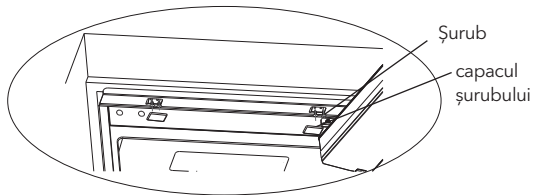
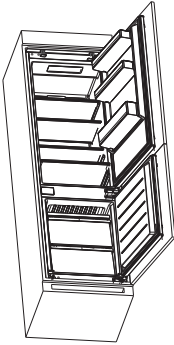

- Deschideți ușa inferioară a dulapului în unghiul maxim și deschideți ușa inferioară a frigiderului în poziția corespunzătoare. Glisați blocul pentru a vă asigura că marginea interioară se aliniază cu marginea inferioară a ușii frigiderului, apoi fixați blocul pe ușa dulapului cu șurub și instalați capacele cu șurub. Fixați ușa frigiderului superior la ușa dulapului în același mod.

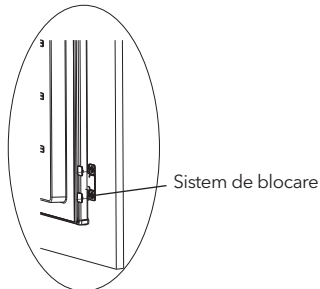
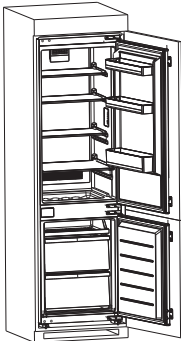

- Scoateți banda de etanșare din sacul accesoriu și apăsați-o în golul dintre dulap și frigider. Instalarea este finalizată.

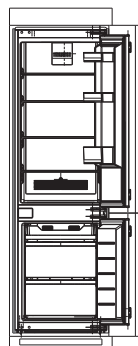



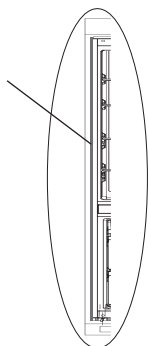

Bandă de etanșare



Imaginea de mai sus este doar pentru referință. Configurați a reală va depinde de produsul fizic sau de declarația distribuitorului

Schimbare ușă dreapta-stânga

Lista instrumentelor care trebuie furnizate de utilizator

	Șurubelniță încrucișată		șurubelniță cu lamă subțire
	5/16" mecanism cu clichet		Banda camuflantă

1. Opriți frigiderul și scoateți toate obiectele.
2. Scoateți balamalele superioare și capacele găurilor de la ușa frigiderului.

hole caps

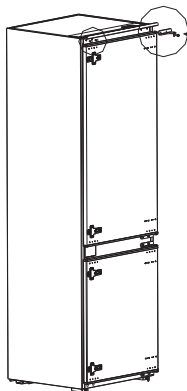
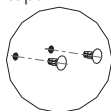

upper hinge

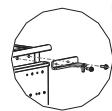

3. Scoateți ușa frigiderului, balama de jos și capacul.

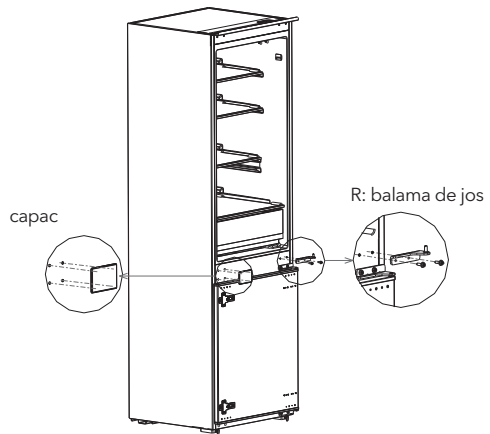

4. Schimbați balamaua din partea inferioară și balamaua superioară, apoi instalați-le conform etapelor de mai jos și instalați capacele superioare.
5. Scoateți cele două blocuri fixe ale ușii frigiderului și rotiți-le 180° și instalați-le pe cealaltă parte a ușii frigiderului.

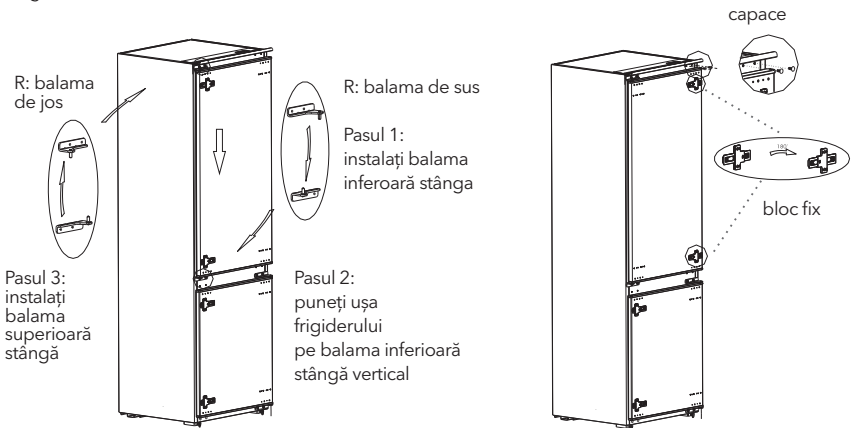

6. Scoateți balama superioară a ușii congelatorului.

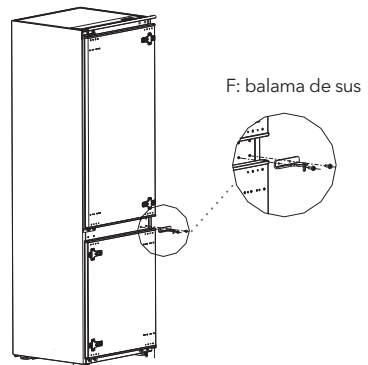

7. Scoateți ușa congelatorului, balamaua de jos și capacele.

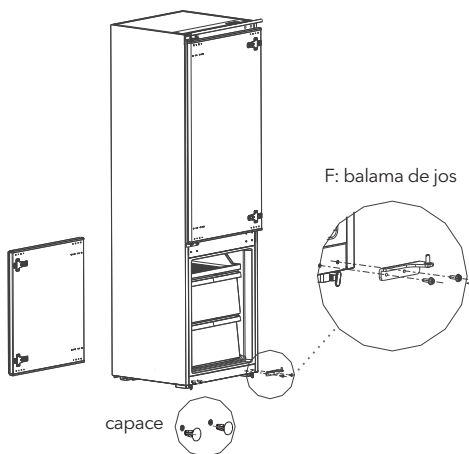

8. Schimbați balamaua din partea inferioară și balamaua superioară, apoi instalați-le conform etapelor de mai jos și instalați capacul superior și capacele inferioare

9. Scoateți cele două blocuri fixe ale ușii congelatorului și rotiți-le t 180 ° și instalați-le pe cealaltă parte a ușii congelatorului.

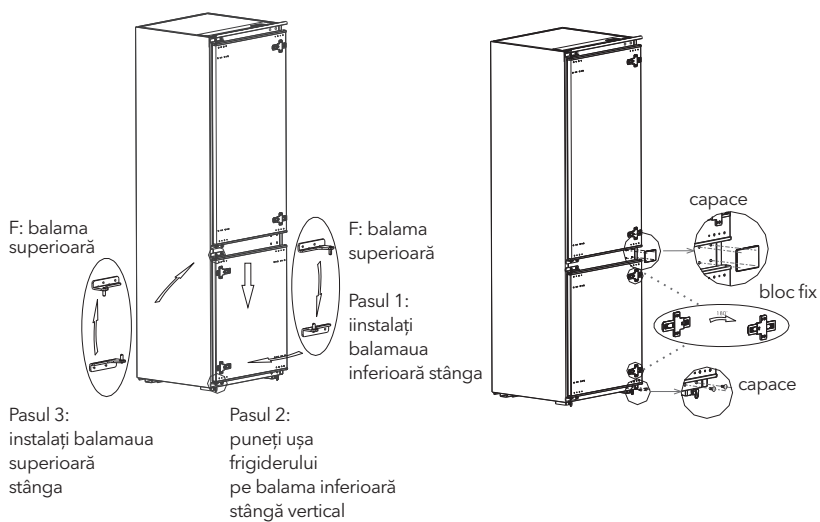

10. Imaginea după finalizare este prezentată ca mai jos

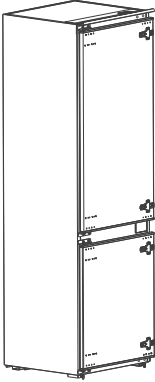

Imaginea de mai sus este doar pentru referință.
Configurația reală va depinde de produsul fizic sau de declarația distribuitorului

Schimbarea becului interior

Orcie înlocuire sau întreținere a lămpilor cu LED-uri trebuie realizată de producător sau service-ul autorizat.

Utilizare

- Înainte de utilizarea inițială, mențineți frigiderul încă o jumătate de oră înainte de a-l conecta la sursa de alimentare.
- Înainte de a pune alimente proaspete sau congelate, frigiderul trebuie să funcționeze timp de 2-3 ore sau peste 4 ore vara, când temperatura ambientală este ridicată.
- Spațiu suficient pentru deschiderea convenabilă a ușilor și sertarelor.

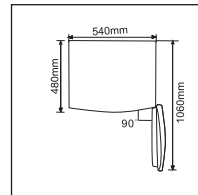

Sfaturi pentru economisirea energiei

- Aparatul trebuie să fie amplasat în zona cea mai răcoasă a camerei, departe de surse de căldură produse de aparate sau conducte de încălzire și nu în soarelui direct.
- Lăsați alimentele calde să se răcească la temperatura camerei înainte de a le pune în frigider. Supraîncălzirea aparatului obligă compresorul să funcționeze mai mult. Este posibil ca alimentele să înghețe prea încet și pot pierde calitatea sau se pot strica.
- Asigurați-vă că ambalați alimentele în mod corespunzător și ștergeți recipientele înainte de a le pune în frigider. Aceasta reduce înghețul în interiorul aparatului.
- Coșul de depozitare al aparatului nu trebuie căptușit cu folie de aluminiu, hârtie de ceară sau prosop de hârtie. Căptușelile intervin în circulația aerului rece, ceea ce face ca aparatul să fie mai puțin eficient.
- Organizați și etichetați mâncarea pentru a reduce deschiderea ușilor și căutările extinse. Scoateți cât mai multe articole necesare o singură dată și închideți ușa cât mai curând posibil.

STRUCTURĂ ȘI FUNCȚII

Componente cheie

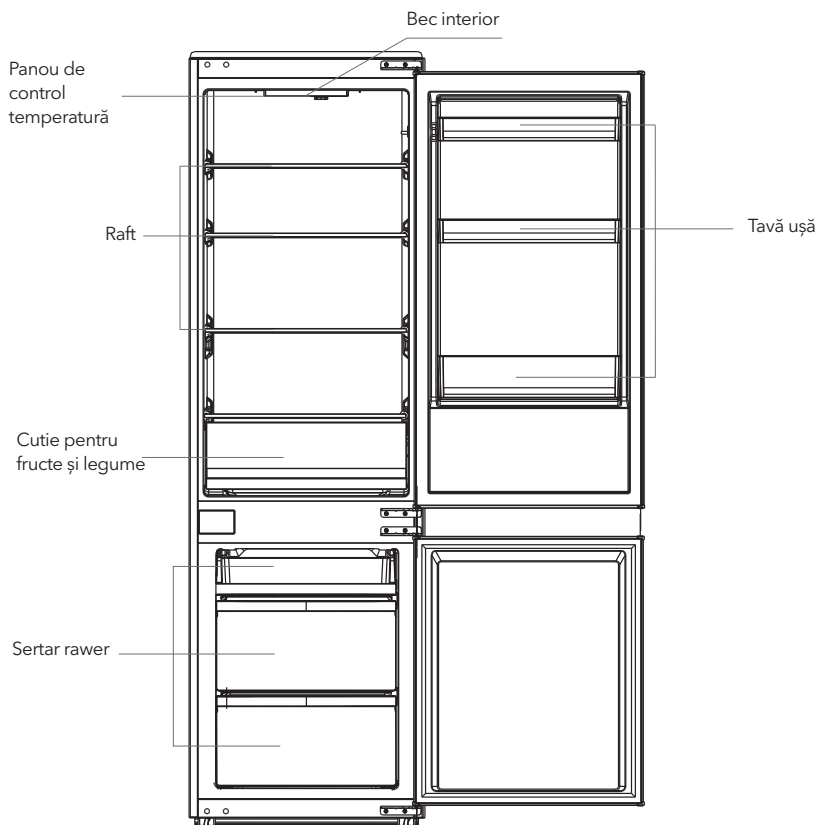

Imaginea de mai sus este doar pentru referință. Configurația reală va depinde de produsul fizic sau de declarația distribuitorului

Compartimentul frigider

- Compartimentul frigider este potrivit pentru depozitarea unei varietăți de fructe, legume, băuturi și alte alimente consumate pe termen scurt.
- Alimentele de gătit nu trebuie puse în compartimentul frigider, doar răcite la temperatura camerei.
- Alimentele se recomandă să fie sigilate înainte de a fi introduse în frigider.
- Rafturile din sticlă pot fi reglate în sus sau în jos pentru a asigura un spațiu de depozitare adecvat și o utilizare ușoară.

Compartimentul congelator

- Compartimentul de congelare la temperatură scăzută poate menține alimentele proaspete pentru o lungă perioadă de timp și este utilizat în principal pentru depozitarea alimentelor congelate și producerea gheții.
- Compartimentul de congelare este potrivit pentru depozitarea cărnii, a peștelui, a orezului și a altor alimente care nu trebuie consumate pe termen scurt.
- Bucățile de carne sunt, de preferință, împărțite în bucăți mici pentru un acces ușor.

Notă: Depozitarea prea multor alimente în timpul funcționării după conectarea inițială poate afecta negativ efectul de îngheț al frigiderului. Alimentele depozitate nu trebuie să blocheze evacuarea aerului; altfel efectul de îngheț va fi, de asemenea, afectat în mod negativ.

Funcții



(Imaginea de mai sus este doar pentru referință. Configurația reală va depinde de produsul fizic sau de declarația distribuitorului)

Rotiți butonul de temperatură pentru a regla temperatura camerei frigorifice. când este poziționat la Winter ❄️, temperatura camerei frigorifice va fi mai rece, atunci când este poziționat ⚙️ Summer, temperatura camerei frigorifice va fi mai mare, atunci când este poziționat OFF, frigiderul nu va mai funcționa.

ÎNTREȚINERE ȘI ÎNGRIJIREA FRIGIDERULUI

Curățare generală

- Praful din spatele frigiderului trebuie curățat în timp util pentru a îmbunătăți efectul de răcire și economisirea de energie.
- Verificați periodic garnitura ușii pentru a vă asigura că nu există resturi. Curățați garnitura ușii cu o cârpă moale umezită cu apă și săpun sau cu detergent diluat.
- Interiorul frigiderului trebuie curățat regulat pentru a evita mirosul.
- Vă rugăm să opriți alimentarea înainte de a curăța interiorul, îndepărtați toate alimentele, băuturile, rafturile, sertarele etc.
- Folosiți o cârpă moale sau un burete pentru a curăța interiorul frigiderului, cu două linguri de bicarbonat de sodiu și apă caldă. Apoi clătiți cu apă și ștergeți curat. După curățare, deschideți ușa și lăsați să se usuce natural înainte de a-l porni.
- Pentru zonele dificil de curățat la frigider (cum ar fi golurile sau colțurile), se recomandă să le ștergeți în mod regulat cu o cârpă moale, perie moale, etc. sub formă de bastoane subțiri) pentru a vă asigura ca nu se acumulează bacterii în aceste zone
- Nu folosiți săpun, detergent, praf de curățare, spălător, etc., deoarece acestea pot provoca mirosuri în interiorul frigiderului sau alimentelor contaminate.
- Curățați rama, rafturile și sertarele flaconului cu o cârpă moale umezită cu apă și săpun sau cu detergent diluat. Uscați cu o cârpă moale sau uscați natural.
- Ștergeți suprafața exterioară a frigiderului cu o cârpă moale umezită cu apă cu săpun, detergent etc., apoi uscați
- Nu folosiți perii tari, perii de sârmă, abrazive (cum ar fi pastele de dinți), solvenți organici (cum ar fi alcoolul, acetona, ulei etc.), apă clocotită, acid sau produse alcaline, care pot deteriora suprafața și interiorul frigiderului. Apa clocotită și solvenții precum benzenul pot deforma sau deteriora părțile din plastic.



Vă rugăm să deconectați frigiderul pentru decongelare și curățare.

Dezghetare

- Opriți frigiderul.
- Îndepărtați alimentele din frigider și așezați-l corect pentru a preveni dezghetarea alimentelor.
- Curățați conducta de scurgere (utilizați materiale moi pentru a preveni deteriorarea căptușelii), Pregătiți recipientele de apă pentru decongelare (atenție la curățarea tavii de scurgere a apei din compartimentul compresorului,
- Puteți utiliza temperatura naturală pentru dezghetarea naturală; puteți utiliza sau puteți folosi ustensile pentru îndepărtarea înghețului.
- De asemenea, puteți utiliza cantitatea adecvată de apă caldă pentru a accelera decongelarea, cu un prosop uscat pentru a usca apa după decongelare.
- După decongelare, puneți înapoi alimentele în frigider și îl puteți porni.

Scoaterea din funcțiune

- Întrerupere de energie: în caz de întrerupere a energiei electrice, chiar dacă este vara, alimentele din interiorul aparatului pot fi păstrate câteva ore; în timpul întreruperii, timpul de deschidere a ușii se reduce și nu se mai pun alimente proaspete în aparat.
- Reutilizare îndelungată: aparatul trebuie deconectat și apoi curățat; apoi ușile sunt lăsate deschise pentru a preveni mirosul.
- Mutare: înainte de a se muta frigiderul, scoateți toate obiectele din interior, fixați rafturile de sticlă, sertarul pentru legume, sertarele compartimentului de congelare cu bandă și strângeți picioarele de nivelare; închideți ușile și fixează-le cu bandă. În timpul deplasării, aparatul nu trebuie așezat în sus sau orizontal; înclinația în timpul mișcării nu trebuie să depășească 45 °.



Aparatul funcționează continuu, odată pornit. În general, funcționarea aparatului nu trebuie întreruptă; altfel, durata de viață poate fi afectată.

DIAGNOSTICARE

Puteți încerca să rezolvați singur următoarele probleme simple. Dacă acestea nu pot fi rezolvate, vă rugăm să contactați departamentul de servicii.

Funcționare eșuată	Verificați dacă aparatul este conectat la alimentare sau dacă mufa este în contactă bine Verificați dacă tensiunea este prea mică Verificați dacă există o pană de curent
Miros neplăcut	Alimentele care au miros puternic trebuie să fie bine împachetate Verificați dacă există vreun aliment stricat Curățați interiorul frigiderului
Funcționarea îndelungată a compresorului	Funcționarea îndelungată a frigiderului este normală vara când temperatura ambientală este ridicată Nu este recomandabil să aveți prea multă mâncare în aparat, în același timp, mâncarea trebuie să se răcească înainte de a fi introdusă în aparat Ușile sunt deschise prea des
Lumina nu reușește să se aprindă	Verificați dacă frigiderul este conectat la sursa de alimentare și dacă lumina aprinsă este deteriorată Becul trebuie înlocuit de personal autorizat
Ușile nu se închid corect	Ușa este blocată de alimente. Prea multă mâncare este plasată în frigider Frigiderul este înclinat
Zgomot puternic	Verificați dacă podeaua este nivelată și dacă frigiderul este așezat stabil Verificați dacă accesoriile sunt plasate în locații adecvate Îndepărtați lucrurile străine de pe sigiliul ușii

Sigiliul ușii nu este etanș	Încălziți sigiliul ușii și apoi răciți-l pentru restaurare (încălziți cu un uscător electric sau folosiți un prosop cald pentru încălzire)
Acumulare de apă	Există prea multă mâncare sau alimente depozitate conțin prea multă apă, rezultând dezghețarea Ușile nu sunt închise corespunzător, rezultând îngheț datorită intrării aerului
Carcasă se supraîncălzește	Disiparea căldurii condensatorului încorporat prin carcasă, este normal când carcasa devine fierbinte din cauza temperaturii medii ridicate, depozitarea prea multor alimente sau oprirea compresorului este oprită, asigură o ventilație sonoră pentru a facilita disiparea căldurii
Condens pe suprafață	Condensarea pe suprafața exterioară și sigiliile ușii frigiderului este normală atunci când umiditatea ambientală este prea mare. Ștergeți pur și simplu condensul cu un prosop curat.
Zgomote neobișnuite	Buzz: compresorul poate produce zgomote în timpul funcționării, iar zgomotul este puternic în special la pornire sau oprire. Asta este normal. Creak: agentul frigorific care curge în interiorul aparatului poate produce sunete, ceea ce este normal.



BEZBEDNOSNA UPOZORENJA

Upozorenje:



Upozorenje: rizik od požara / zapaljivih materijala

- Ovaj uređaj je namenjen za upotrebu u domaćinstvima i sličnom okruženju poput kuhinja za osoblje u prodavnicama, kancelarijama i drugom radnom okruženju; poljoprivrednih domaćinstava i hotela, motela i ostalih objekata rezidencijalnog tipa, gde se stavlja na raspolaganje klijentima; objekata koji pružaju uslugu noćenja sa doručkom; keteringa i u slične neprodajne namene.
- Ukoliko je kabl za napajanje oštećen, potrebno je da njegovu zamenu obavi proizvođač, njegov ovlašćeni serviser ili lica sa sličnim kvalifikacijama kako bi se izbegao nastanak opasnosti.
- Nemojte držati eksplozivne supstance poput aerosol boca sa zapaljivim potisnim gasom u ovom uređaju.
- Uređaj je potrebno isključiti iz struje nakon upotrebe, a pre njegovog korisničkog održavanja.
- **UPOZORENJE:** Povedite računa da ventilacioni otvori ne budu blokirani unutar ugradnog dela ili ugradne konstrukcije za uređaj.
- **UPOZORENJE:** Ne upotrebljavajte mehanička sredstva ili druge postupke za ubrzavanje procesa otapanja, ukoliko nisu preporučeni od strane proizvođača.
- **UPOZORENJE:** Ne oštećujte instalacije za rashladno sredstvo.
- **UPOZORENJE:** Ne upotrebljavajte električne uređaje unutar odeljaka za držanje hrane ovog uređaja, osim ukoliko su u pitanju tipovi uređaja preporučeni od strane proizvođača.
- **UPOZORENJE:** Frižider odložite u skladu sa lokalnim propisima jer se za njegov rad upotrebljavaju zapaljivi eksplozivni gas i rashladno sredstvo.
- **UPOZORENJE:** Prilikom pozicioniranja uređaja, uverite se da kabl za napajanje nije pritisnut ili oštećen.
- **UPOZORENJE:** Ne postavljajte prenosive produžne kablove sa više utičnica ili prenosive akumulatore iza uređaja.
- Ne upotrebljavajte produžne kablove ili neuzemljene (sa dva kraka) adaptere.
- **OPASNOST:** Rizik od zatvaranja dece unutar uređaja. Pre nego što odbacite svoj stari frižider ili zamrzivač:
 - Skinite vrata.
 - Ostavite police unutar uređaja kako deca ne bi mogla da se lako uvuku unutra.
- Pre nego što pokušate da instalirate neki prateći element, uređaj morate isključiti iz struje.
- Rashladno sredstvo i penušavo sredstvo ciklopentan, koji se upotrebljavaju u okviru frižidera, su zapaljivi. Stoga, prilikom odlaganja frižidera, držite ga dalje od svakog izvora plamena i, umesto da ga odložite sagorevanjem, predajte ga nekoj od specijalizovanih kompanija za recikliranje sa odgovarajućim kvalifikacijama kako bi se sprečio nastanak štetnih efekata po životnu sredinu ili drugih opasnosti.
- Za EN standard: Ovaj uređaj mogu upotrebljavati deca starosti od 8 ili više godina i osobe sa umanjnim fizičko-senzornim ili mentalnim sposobnostima ili nedostatkom iskustva i znanja ukoliko su pod nadzorom ili su upućeni u bezbedno korišćenje uređaja i shvataju opasnosti koje njegova upotreba nosi. Deca se ne smeju igrati uređajem. Deca ne smeju da obavljaju čišćenje i korisničko održavanje uređaja bez nadzora. Deca starosti od 3 do 8 godina mogu stavljati hranu u ili je uzimati iz uređaja za rashlađivanje.
- Za IEC standard: Ovaj uređaj ne treba da upotrebljavaju osobe (uključujući decu) sa umanjnim fizičko-senzornim ili mentalnim sposobnostima ili sa nedostatkom iskustva i znanja, osim ukoliko su pod nadzorom osobe odgovorne za njihovu bezbednost ili ako ih je pomenuta osoba obučila za korišćenje uređaja.
- Decu je potrebno nadgledati kako biste bili sigurni da se ne igraju uređajem.
- Uputstvo za upotrebu uključuje i sledeće informacije: Kako biste izbegli kontaminiranje hrane, pridržavajte se sledećih uputstava:
 - Dugo držanje vrata uređaja otvorenima može da dovede do značajnog rasta temperature unutar odeljaka uređaja.
 - Redovno čistite površine koje mogu da dođu u dodir sa hranom, kao i pristupačne delove odvodnog sistema.
 - Očistite posude za vodu ukoliko ih niste koristili tokom vremenskog perioda dužeg od 48 h; ukoliko tokom vremenskog perioda od 5 dana niste uzimali vodu iz uređaja, isperite sistem za protok vode povezan sa posudom za vodu. (napomena 1)
 - Sirovo meso i ribu unutar frižidera držite u odgovarajućim posudama kako ove namirnice ne bi došle u dodir sa ili kako ne bi kapale po ostaloj hrani.
 - Odeljci za smrznutu hranu označeni dvema zvezdicama (✳ ✳) pogodni su za držanje prethodno smrznute hrane, za držanje ili pravljenje sladoleda i za pravljenje kockica leda. (napomena 2)

- Odeljci označeni jednom  dvema  ili trima  zvezdicama nisu pogodni za zamrzavanje sveže hrane. (napomena 3)

- Ukoliko će uređaj za rashlađivanje biti prazan tokom dužeg vremenskog perioda, isključite ga, odledite, očistite i osušite, a zatim ostavite

vrata otvorena kako biste sprečili razvoj budi u unutrašnjosti uređaja.

Napomene 1, 2, 3: Proverite da li se navedene informacije odnose na tip uređaja koji ste kupili.

Značenje simbola za bezbednosna upozorenja



Ovo je simbol zabrane. Svaka neusaglašenost sa uputstvima označenim ovim simbolom za rezultat može imati oštećenje proizvoda ili opasnost po ličnu bezbednost korisnika.



Ovo je simbol upozorenja. Neophodno je da se uređaj upotrebljava uz strogo poštovanje uputstava označenih ovim simbolom; u suprotnom, može doći do nastanka oštećenja na proizvodu ili povreda kod ljudi.



Ovo je simbol opreza. Uputstva označena ovim simbolom pozivaju na poseban oprez. Nedovoljni stepen opreza za rezultat može imati nastanak manjih ili umerenih povreda, ili oštećenje proizvoda.

Ovo uputstvo sadrži mnoštvo važnih informacija o bezbednosti kojih korisnici moraju da se pridržavaju.

Upozorenja koja se odnose na elektriку

- Nemojte povlačiti kabl za napajanje prilikom iskopčavanja frižidera sa napajanja. Čvrsto uhvatite utikač i direktno ga iskopčajte iz utičnice.
- Kako biste bili sigurni da se uređaj upotrebljava na bezbedan način, nemojte oštećivati kabl za napajanje i nemojte ga upotrebljavati ukoliko je oštećen ili pohaban.
- Upotrebljavajte namensku utičnicu na koju ne smeju da budu priključeni drugi električni uređaji. Kabl za napajanje treba da ima čvrst kontakt sa utičnicom. U suprotnom, može doći do nastanka požara.
- Uverite se da je elektroda za uzemljenje na utičnici opremljena pouzdanom linijom za uzemljenje.
- U slučaju curenja plina ili drugih zapaljivih gasova, isključite ventil za plin koji curi, a zatim otvorite vrata i prozore. Ne isključujte frižider ili druge električne uređaje sa napajanja, jer pojava varnica može da izazove nastanak požara.
- Ne postavljajte druge električne uređaje na ovaj uređaj, osim ukoliko su u pitanju tipovi uređaja preporučeni od strane proizvođača.

Upozorenja u vezi sa upotrebom

- Nemojte proizvoljno rasklapati ili ponovo sklapati frižider, niti oštećivati instalacije za rashladno sredstvo; održavanje uređaja mora da obavi stručno lice
- Zamenu oštećenog kabla za napajanje mora da obavi proizvođač, njegov sektor za održavanje ili slična stručna lica, kako bi se izbegao nastanak opasnosti.
- Otvori između vrata frižidera, kao i između vrata i tela frižidera su malih dimenzija; upozoravamo Vas da ne postavljate ruke na pomenuta mesta, kako biste sprečili priklještenje prstiju. Vrata frižidera zatvarajte lagano kako biste izbegli padanje predmeta.
- Tokom rada frižidera, ne uzimajte vlažnim rukama hranu ili posude, posebno one napravljene od metala, koje se nalaze u komori za zamrzavanje, a kako biste izbegli nastanak promrzlina.
- Ne dozvoljavajte deci da ulaze u frižider, kao ni da se penju na njega. U suprotnom, može doći do pojave gušenja ili povrede nastale usled pada kod dece.
- Ne stavljajte teške predmete na frižider, jer takvi predmeti prilikom zatvaranja ili otvaranja vrata mogu pasti, što za rezultat može imati nehotično povređivanje.
- U slučaju nestanka struje ili prilikom čišćenja, iskopčajte utikač iz utičnice. Nemojte povezivati zamrzivač na napajanje tokom perioda od pet minuta, kako biste sprečili oštećenje kompresora nastalo uzastopnim pokretanjem uređaja.

Upozorenja u vezi sa držanjem sadržaja u uređaju

- Nemojte u frižider stavljati zapaljive, eksplozivne, isparljive i izuzetno korozivne supstance, kako biste sprečili oštećenja proizvoda ili slučajni nastanak požara.
- Kako biste izbegli nastanak požara, ne stavljajte zapaljive supstance blizu frižidera.
- Ovaj frižider je namenjen za upotrebu u domaćinstvu, npr. za čuvanje hrane, i ne sme se upotrebljavati ni u koje druge svrhe, poput čuvanja krvi, lekova ili bioloških proizvoda, itd.
- Nemojte u komori za zamrzavanje ovog frižidera držati pivo, pića ili druge tečnosti u bocama ili zatvorenim posudama; u suprotnom, može doći do pucanja pomenutih boca ili zatvorenih posuda usled zamrzavanja, što može dovesti do nastanka oštećenja.

Upozorenja u vezi sa ekonomičnošću

1. Uređaji za rashlađivanje možda neće raditi ujednačeno (potencijalno otapanje sadržaja ili previsoka temperatura u odeljku za smrznutu hranu) ukoliko su tokom dužih vremenskih perioda podešeni na vrednosti niže od temperaturnih opsega za koje je dati uređaj za rashlađivanje predviđen.
2. Gazirana pića ne treba držati u odeljku ili pregradi za zamrzavanje hrane ili u odeljcima ili pregradama frižidera u kojim je temperatura niska, a određene proizvode, poput kockica leda, ne treba konzumirati ukoliko su previše hladni;
3. Neophodno je povesti računa da se, prilikom držanja hrane u odeljku ili pregradi frižidera za zamrzavanje hrane, ne prekorači rok trajanja preporučen od strane proizvođača, za bilo koju vrstu hrane, a posebno za komercijalnu, brzo smrznutu hranu;
4. Potrebno je preduzeti neophodne mere kako bi se, prilikom otapanja uređaja za rashlađivanje, sprečio nepotrebni rast temperature smrznute hrane, poput umotavanja smrznute hrane u nekoliko slojeva novinske hartije.
5. Rast temperature smrznute hrane tokom ručnog otapanja, održavanja ili čišćenja može da skрати rok trajanja proizvodima.
6. Kod vrata i poklopca opremljenih bravama i ključevima, neophodno je pomenute ključeve držati van domašaja dece, a nikako u blizini uređaja za rashlađivanje, kako bi se sprečilo zaključavanje dece unutar uređaja.

Upozorenja u vezi sa odlaganjem



Rashladno sredstvo i penušavo sredstvo ciklopentan, koji se upotrebljavaju u frižideru, su zapaljivi. Stoga, prilikom odlaganja, frižider treba držati dalje od svakog izvora plamena, a umesto odlaganja sagorevanjem, potrebno je da rekuperaciju obavi specijalizovana kompanija za rekuperaciju, sa odgovarajućim kvalifikacijama, čime se sprečava nastanak štete po životnu sredinu ili drugih opasnosti.



Prilikom odlaganja frižidera, razmontirajte vrata i uklonite zaptivku za vrata, kao i police; vrata i police stavite na odgovarajuće mesto, kako biste sprečili zatvaranje dece u unutrašnjosti uređaja.



Pravilno odlaganje ovog proizvoda:

Ova oznaka ukazuje da ovaj proizvod u EU ne treba odlagati zajedno sa ostalim otpadom iz domaćinstva. Kako biste sprečili potencijalnu štetu po životnu sredinu ili zdravlje ljudi nastalu nekontrolisanim odlaganjem otpada, odgovorno ga reciklirajte kako biste promovisali održivu ponovnu upotrebu materijalnih resursa. Molimo Vas da svoj polovni uređaj vratite putem sistema za vraćanje i prikupljanje otpada ili da kontaktirate maloprodajni objekat u kom ste proizvod kupili. Ovim putem se proizvod može reciklirati na način bezbedan po životnu sredinu.

ODGOVARAJUĆA UPOTREBA FRIŽIDERA

Pozicioniranje

- Pre upotrebe, uklonite celokupnu ambalažu, uključujući jastučiće na dnu, podmetače od pene i selotejp unutar frižidera; odlepите zaštitni film sa vrata i tela frižidera
- Držite dalje od toplote i izbegavajte direktno izlaganje suncu. Zamrzivač ne postavljajte na vlažna ili mokra mesta da biste sprečili formiranje rđe ili umanjeње efekta izolacije.
- Nemojte prskati ili prati frižider; nemojte frižider postavljati na vlažna mesta, na kojima će lako dolaziti u kontakt sa vodom, kako ovo ne bi nepovoljno uticalo na električnu izolaciju frižidera.
- Frižider treba postaviti na dobro provetreno mesto u zatvorenom; podloga treba da bude ravna i čvrsta.



Mere predostrožnosti pre postavljanja:

Podaci sadržani u Uputstvu za upotrebu dati su isključivo u ilustrativne svrhe. Konkretni proizvod se može razlikovati. Pre postavljanja i podešavanja pratećih elemenata, uverite se da je frižider isključen iz struje.

Montiranje u ugradni deo

- Zahtevi u vezi sa dimenzijama ugradnog dela.

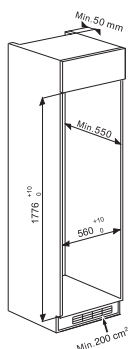

- Ugurajte frižider u ugradni deo i podesite ga tako da ivica gornjeg razdeonika potpuno naleže na gornju ivicu ugradnog dela i da graničnik u obliku kuke na noziči potpuno naleže na donju ivicu ugradnog dela.

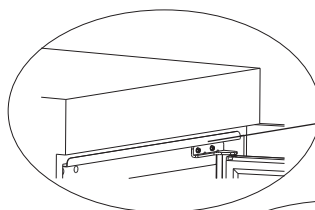
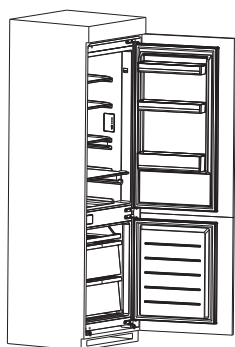

Ivica gornjeg razdeonika

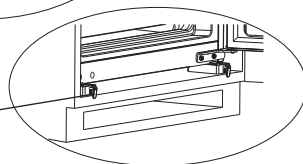

Graničnik u obliku kuke

- Pričvrstite šrafove na nožice, a zatim namontirajte poklopce za šrafove.

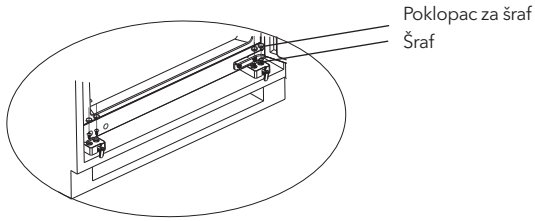
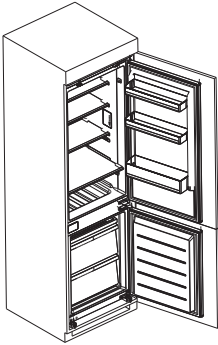

- Šrafovimu pričvrstite gornji razdeonik za unutrašnjost vrha ugradnog dela, a zatim postavite poklopce za šrafove.

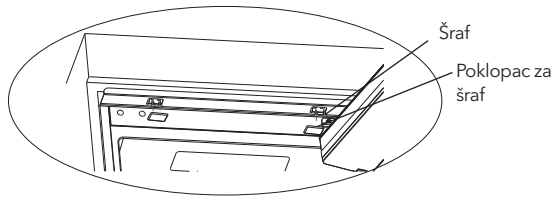
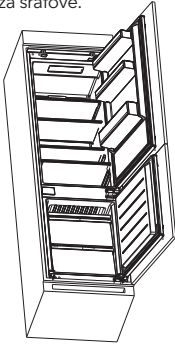

- Otvorite donja vrata ugradnog dela do njihovog maksimalnog ugla, a zatim otvorite donja vrata frižidera tako da budu u istoj poziciji. Kliznim pokretom pomerajte razdeoni element, kako biste se uverili da je unutrašnja ivica u ravni sa donjom ivicom vrata frižidera, a zatim šrafom pričvrstite razdeoni element za vrata ugradnog dela i postavite poklopce za šrafove. Na isti način pričvrstite i gornja vrata frižidera za vrata ugradnog dela.

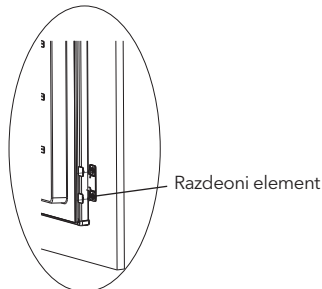
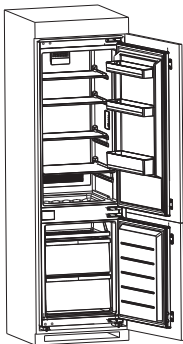

- Iz kese sa pratećom opremom izvadite traku za zaptivanje i utisnite je u otvor između ugradnog dela i frižidera. Ovim je montaža završena.

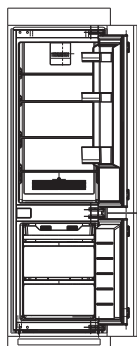



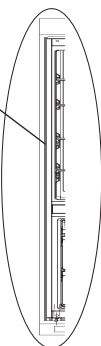

Traka za zaptivanje



(Slika iznad je prikazana isključivo u ilustrativne svrhe. Realna konfiguracija će zavisi od konkretnog proizvoda ili izjave distributera)

Promena smeru otvaranja vrata

Spisak alata koji treba da obezbedi korisnik			
	Krstasti odvijač		Spatula tanki, ravni odvijač
	Nasadni ključ od 5/16"		Krep traka

1. Isključite frižider i izvadite sve predmete koji se nalaze na policama u vratima.
2. Skinite gornju šarku i poklopce za otvore na vratima frižidera.

poklopci za otvore

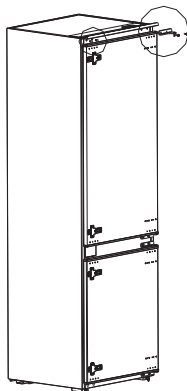
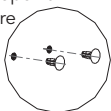

gornja šarka

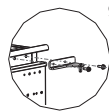

3. Skinite vrata frižidera, donju šarku i poklopac za otvor.

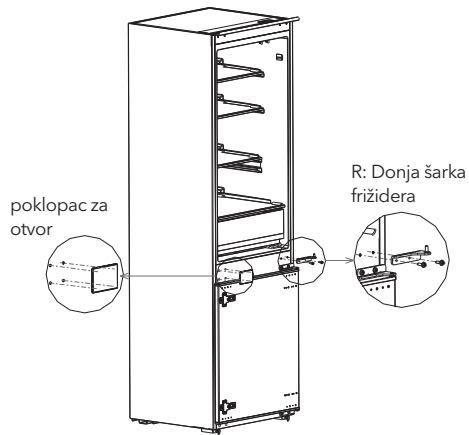

4. Zamenite donju šarku frižidera i gornju šarku frižidera, a zatim ih namontirate prateći dolenaavedene korake i postavite poklopce za gornje otvore.
5. Skinite dva pričvršćena razdeona elementa sa vrata frižidera i zarotirajte ih za 180°, a zatim ih namontirajte na suprotnu stranu vrata frižidera.

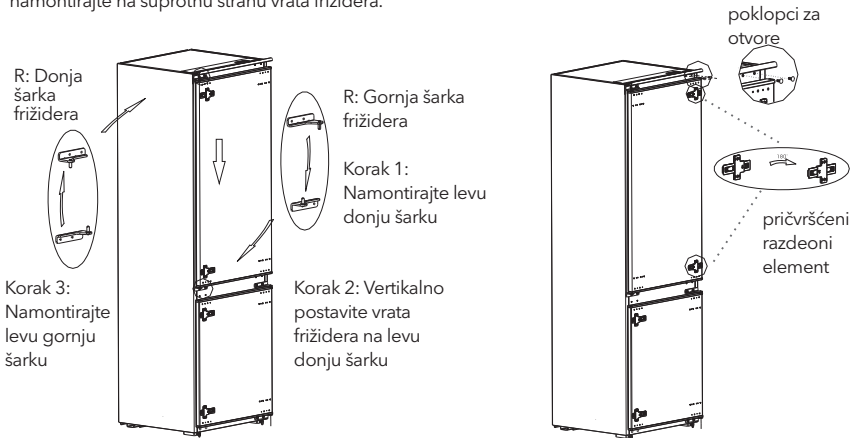

6. Skinite gornju šarku sa vrata zamrzivača.

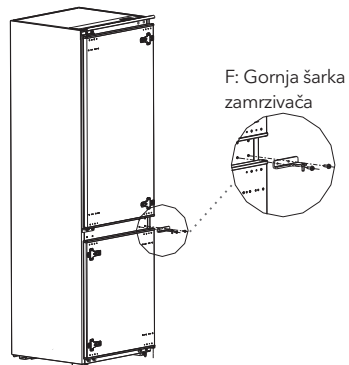

7. Skinite vrata zamrzivača, donju šarku i poklopce za otvore.

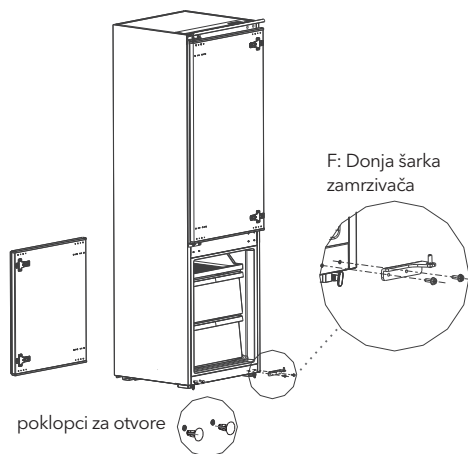

8. Zamenite donju šarku zamrzivača i gornju šarku zamrzivača, a zatim ih namontirate prateći dolenađene korake i postavite poklopac gornji za otvor i poklopce za donje otvore.

9. Skinite dva pričvršćena razdeona elementa sa vrata zamrzivača i zarotirajte ih za 180°, a zatim ih namontirajte na suprotnu stranu vrata zamrzivača.

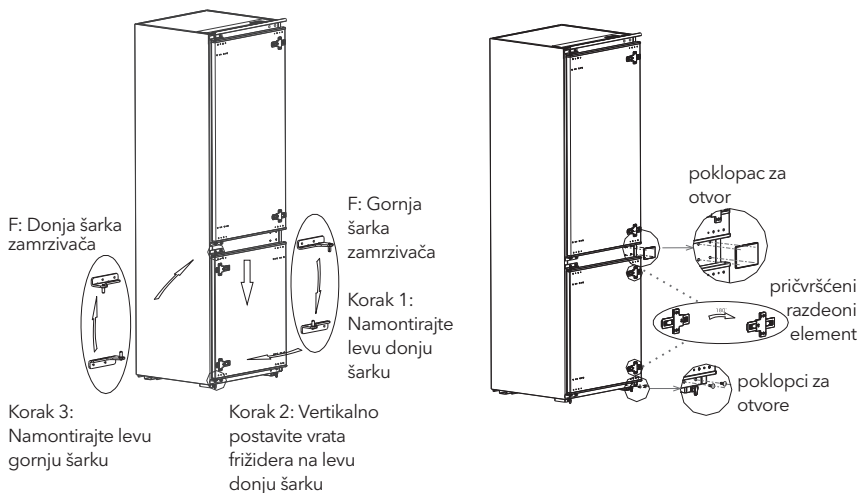

10. Izgled uređaja po završenoj montaži je prikazan ispod.

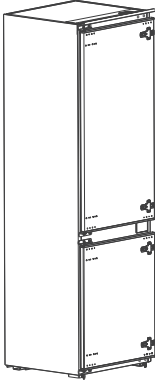

(Slika iznad je prikazana isključivo u ilustrativne svrhe. Realna konfiguracija će zavisiti od konkretnog proizvođača ili izjave distributera)

Zamena lampice

Predviđeno je da svaku zamenu ili održavanje LED lampica obavi proizvođač, njegov ovlašćeni servis ili lice sa sličnim kvalifikacijama.

Početak

- Pre prvog pokretanja frižidera, ostavite ga da miruje pola sata pre nego što ga povežete na dovod struje.
- Pre nego što u frižider stavite svežu ili smrznutu hranu, ostavite ga da radi 2-3 sata ili više od 4 sata tokom leta, kada je ambijentalna temperatura visoka.
- Ostavite dovoljno prostora za odgovarajuće otvaranje vrata i fioka.

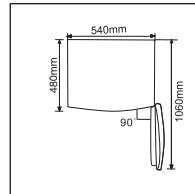

Saveti za uštedu energije

- Uređaj treba postaviti u najhladniji deo prostorije, dalje od uređaja koji stvaraju toplotu ili grejnih cevi, kao i direktnih sunčevih zraka.
- Pre nego što je stavite u uređaj, vrelu hranu ostavite da se ohladi do sobne temperature. Prepunjavanje uređaja primorava kompresor da radi duže. Hrana koja se zamrzava previše sporo može da izgubi na kvalitetu ili da se pokvari.
- Pobrinite se da, pre stavljanja u uređaj, hranu na odgovarajući način uvijete i da sudove obrišete tako da budu suvi. Na ovaj način redukujete formiranje leda unutar uređaja.
- Fioku za odlaganje hrane u uređaju ne treba oblagati aluminijumskom folijom, papirom za pečenje ili papirnim ubrusima. Materijali koji se koriste za oblaganje utiču na cirkulisanje hladnog vazduha, što umanjuje efikasnost uređaja.
- Organizujte i označite hranu kako biste ređe otvarali vrata uređaja i kraće tražili hranu. Odjednom izvadite sve što vam je potrebno i zatvorite vrata što pre možete.

STRUKTURA I FUNKCIJE

Ključne komponente

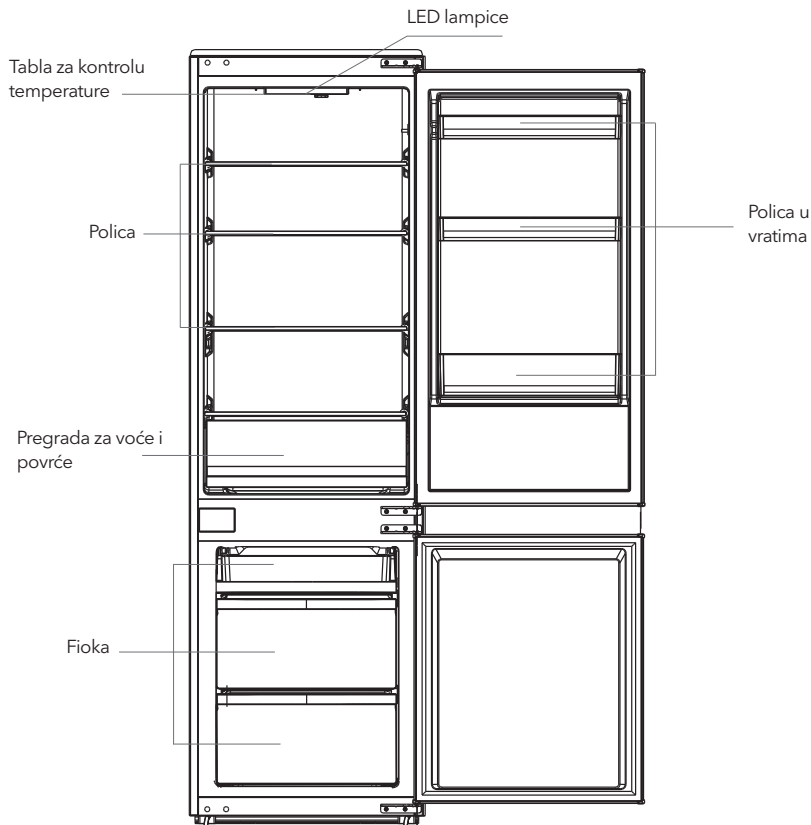

Slika iznad je prikazana isključivo u ilustrativne svrhe. Realna konfiguracija će zavisi od konkretnog proizvoda ili izjave distributera.

Komora za rashlađivanje

- Komora za rashlađivanje je podesna za čuvanje raznog voća, povrća, pića i ostalih vrsta hrane koja se konzumira u kratkom roku.
- Termički obrađena hrana se ne sme stavljati u komoru za rashlađivanje sve dok se ne ohladi do sobne temperature.
- Pre nego što je stavite u frižider, preporučuje se da hranu hermetički zatvorite.
- Staklene police se mogu podešavati po visini kako bi se dobio odgovarajući skladišni prostor i olakšala upotreba uređaja.

Komora za zamrzavanje

- Komora za zamrzavanje sa niskom temperaturom može da zadrži svežinu hrane tokom dugog vremenskog perioda, a uglavnom se koristi za držanje smrznute hrane i za pravljenje leda.
- Komora za zamrzavanje je podesna za čuvanje mesa, ribe, pirinčanih kuglica i ostale hrane koja se neće upotrebiti u kratkom roku.
- Preporučuje se da se komadi mesa podele u manje komadiće, čime se olakšava pristup. Imajte u vidu da se hrana mora upotrebiti u roku.

Napomena: Stavljanje prevelike količine hrane u uređaj nakon prvog priključivanja na napon može nepovoljno uticati na učinak zamrzavanja frižidera. Hrana ne sme da blokira otvor za izlaz vazduha, jer to može umanjiti učinak zamrzavanja.

Funkcije

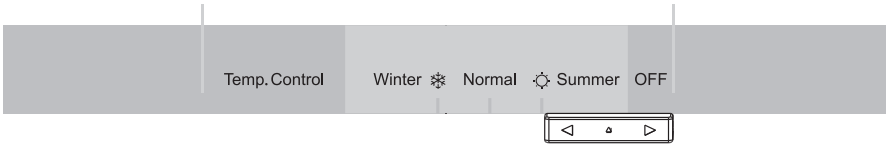

Slika iznad je prikazana isključivo u ilustrativne svrhe. Realna konfiguracija će zavisiti od konkretnog proizvoda ili izjave distributera

Pokrenite kontrolne tastere kako biste podesili temperaturu unutar komore za rashlađivanje. ukoliko je taster podešen na poziciju **Winter ❄️**, temperatura unutar komore za rashlađivanje će biti niža, ukoliko je taster podešen na poziciju **☀️ Summer**, temperatura unutar komore za rashlađivanje će biti viša, ukoliko je taster podešen na poziciju **OFF**, frižider će prestati da radi.

ODRŽAVANJE I BRIGA O UREĐAJU

Čišćenje celog uređaja

- Da biste unapredili efekat hlađenja i uštedu energije, redovno čistite prašinu iza frižidera i sa podloge.
- Redovno proveravajte zaptivku na vratima kako biste bili sigurni da na njoj nema prljavštine. Očistite zaptivku na vratima mekom krpom umočenom u vodu sa sapunicom ili razblaženim deterdžentom.
- Da izbegnete stvaranje neprijatnih mirisa, redovno čistite unutrašnjost frižidera.
- Pre nego što započnete sa čišćenjem unutrašnjosti frižidera, isključite ga iz struje i uklonite svu hranu, pića, police, fioke, itd.
- Za čišćenje unutrašnjosti frižidera koristite mekanu krpu ili sunder sa dve supene kašike sode bikarbone u četvrtini litre tople vode. Zatim isperite vodom i obrišite. Nakon čišćenja, otvorite vrata i, pre nego što uređaj priključite na napajanje, ostavite ga da se prirodno osuši.
- Za čišćenje teško dostupnih delova frižidera (poput uskih otvora, proreza ili uglova), preporučuje se redovno brisanje mekom krpom, mekom četkom, itd., po potrebi u kombinaciji sa nekim pomoćnim alatom (poput tankih štapića), čime se na pomenutim mestima sprečava akumuliranje kontaminanata i bakterija.
- Ne upotrebljavajte sapun, deterdžent, abrazivni prah za čišćenje, sredstva za čišćenje u spreju, itd., jer pomenuta sredstva mogu dovesti do stvaranja neprijatnih mirisa u unutrašnjosti frižidera ili kontaminiranja hrane.
- Policu za flaše, police i fioke očistite pomoću meke krpe navlažene vodom sa sapunicom ili razblaženim deterdžentom. Osušite mekom krpom ili ostavite da se prirodno osuši.
- Spoljašnje površine frižidera prebrišite mekom krpom umočenom u vodu sa sapunicom, deterdžentom, itd., a zatim osušite krpom.
- Ne upotrebljavajte tvrde četke, čelične žice za čišćenje, žičane četke, abrazivna sredstva (poput pasta za zube), organske rastvarače (poput alkohola, acetona, ulja banane itd.), ključalu vodu, kiselu ili alkalna sredstva prilikom čišćenja frižidera, s obzirom da navedena sredstva mogu da oštete površine i unutrašnjost frižidera. Ključala voda i organski rastvarači, poput benzena, mogu da deformišu ili oštete delove od plastike.
- Tokom čišćenja, nemojte površine direktno ispirati vodom ili drugim tečnostima, kako biste izbegli pojavu kratkog spoja ili oštećenja materijala koji pružaju električnu izolaciju, izazvanih potapanjem.



Prilikom otapanja i čišćenja, iskopčajte frižider iz struje.

Otapanje

- Iskopčajte frižider iz struje.
- Izvadite hranu iz frižidera i pravilno je odložite kako biste sprečili njeno otapanje.
- Očistite odvodnu cev (koristite meke materijale kako biste sprečili oštećenja površinskog sloja). Pripremite posude za prikupljanje vode prilikom otapanja (povedite računa da očistite posudu za vodu u pregradi za kompresor, kako biste sprečili izlivanje vode na pod).
- Da eliminišete led, možete iskoristiti sobnu temperaturu za prirodno otapanje, a možete koristiti i lopaticu za led (upotrebljavajte plastične ili drvene lopatice za led kako biste sprečili oštećivanje površinskog sloja ili cevi).
- Takođe, možete upotrebiti i odgovarajuću količinu vrele vode da ubrzate proces otapanja, u kombinaciji sa suvom krpom kojom ćete pokupiti vodu nakon otapanja.
- Nakon otapanja, vratite hranu u uređaj i ponovo ga uključite u struju.

Prestanak rada uređaja

- Nestanak struje: U slučaju nestanka struje, čak i u toku letnjih meseci, hrana unutar uređaja se u njemu može držati i po nekoliko sati; tokom nestanka struje, otvaranje vrata uređaja je potrebno svesti na minimum, a u uređaj se ne sme stavljati dodatna sveža hrana.
- Dugo nekorisćenje: Uređaj je potrebno iskopčati iz struje, a zatim očistiti; vrata je potrebno ostaviti otvorena kako bi se sprečilo stvaranje neprijatnih mirisa.
- Premeštanje: Pre prenošenja frižidera, izvadite sve stvari iz uređaja i pričvrstite staklene razdeonike, odeljak za povrće, fioke komore za zamrzavanje i sl. selotejpom i zategnite nožice za nivelisanje; zatvorite vrata i pričvrstite ih selotejpom. Prilikom premeštanja, uređaj se ne sme postavljati tako da bude u obrnutom ili horizontalnom položaju i ne sme biti izložen vibracijama; nagib prilikom prenošenja ne sme da bude veći od 45°.



Kada ga uključite, uređaj treba da neprekidno radi. Generalno, rad uređaja se ne sme prekidati; u suprotnom, može doći do umanjenja radnog veka uređaja.

OTKLANJANJE PROBLEMA

Sledeće jednostavne probleme možete pokušati da sami rešite. Ukoliko ih nije moguće rešiti, obratite se sektoru postprodaje.

Uređaj ne radi	Proverite da li je uređaj povezan na struju ili da li je kontakt utikača sa utičnicom dobar Proverite da li je napon prenizak Proverite da li je došlo do nestanka struje ili iskananja prekidača
Neprijatni miris	Hranu koja ima intenzivne mirise potrebno je čvrsto obmotati Proverite da li je hrana počela da se kvari Očistite unutrašnjost frižidera
Dugotrajan rad kompresora	Normalno je da frižider duže radi tokom leta, kada je ambijentalna temperatura povišena Ne preporučuje se da se odjednom stavi prevelika količina hrane u uređaj Ne stavljajte hranu u uređaj dok se prethodno ne ohladi Često otvaranje vrata frižidera
Lampica ne svetli	Proverite da li je frižider priključen na struju i da li je lampica oštećena Neka zamenu sijalice obavi stručno lice
Vrata frižidera se ne mogu zatvoriti na odgovarajući način	Ambalaža sa hranom blokira vrata uređaja Frižider je nagnut
Glasni zvuci	Proverite da li je pod ravan i da li je frižider stabilan Proverite da li je dodatna oprema postavljena na odgovarajućim mestima

Zaptivka na vratima ne omogućava hermetičko zatvaranje	Uklonite strane elemente sa zaptivke za vrata Zagrejte zaptivku za vrata, a zatim je ohladite kako biste je vratili u prethodni oblik (ili, da biste je zagrejali, produvajte zaptivku električnim fenom ili je zagrejte vrelom krpom)
Prelivanje posude za vodu	U komori ima previše hrane ili hrana koja se drži u uređaju sadrži previše vode, što za rezultat ima intenzivno otapanje Vrata nisu dobro zatvorena, što za rezultat ima hvatanje inja usled upliva vazduha i povećano stvaranje vode usled otapanja
Pregrejano kućište	Toplota ugrađenog kondenzatora se rasipa kroz kućište, što je normalna pojava. Kada se kućište pregreje usled visoke ambijentalne temperature i prevelike količine hrane, preporučuje se neprekidna ventilacija, kojom se omogućava rasipanje toplote.
Formiranje površinskog kondenza	Formiranje kondenza na spoljašnjim površinama i zaptivkama na vratima frižidera predstavlja normalnu pojavu kada je koncentracija vlage u prostoriji previsoka. Jednostavno obrišite kondenz čistom krpom.
Neuobičajena buka	Zujanje: Tokom rada, kompresor može da zuji, što se posebno glasno čuje na početku i na kraju rada. Ova pojava je normalna. Škripanje: Rashladno sredstvo koje cirkuliše unutar uređaja može da proizvodi škripu, što predstavlja normalnu pojavu.

TESLA

tesla.info