

TESLA

# CERAMIC HOB

HV6410MX

## User Manual



Product images are for illustrative purposes only and may differ from the actual product.



## Congratulations on the purchase of your new Induction Hob.

We recommend that you spend some time to read this Instruction / Installation Manual in order to fully understand how to install correctly and operate it. For installation, please read the installation section. Read all the safety instructions carefully before use and keep this Instruction / Installation Manual for future reference.

# SAFETY WARNINGS

Your safety is important to us. Please read this information before using your cooktop.

## INSTALLATION

### Electrical Shock Hazard

- Disconnect the appliance from the mains electricity supply before carrying out any work or maintenance on it.
- Connection to a good earth wiring system is essential and mandatory.
- Alterations to the domestic wiring system must only be made by a qualified electrician.
- Failure to follow this advice may result in electrical shock or death.

### Cut Hazard

- Take care - panel edges are sharp.
- Failure to use caution could result in injury or cuts.

### Important safety instructions

- Read these instructions carefully before installing or using this appliance.
- No combustible material or products should be placed on this appliance at any time.
- Please make this information available to the person responsible for installing the appliance as it could reduce your installation costs.
- In order to avoid a hazard, this appliance must be installed according to these instructions for installation.
- This appliance is to be properly installed and earthed only by a suitably qualified person.
- This appliance should be connected to a circuit which incorporates an isolating switch providing full disconnection from the power supply.
- Failure to install the appliance correctly could invalidate any warranty or liability claims.
- This appliance can be used by children aged from 8 years and above and persons with reduced physical, sensory or mental capabilities or lack of experience and knowledge if they have been given supervision or instruction concerning use of the appliance in a safe way and understand the hazards involved.
- Children shall not play with the appliance. Cleaning and user maintenance should not be made by children without supervision.
- If the supply cord is damaged, it must be replaced by the manufacturer, its service agent or similarly qualified persons in order to avoid a hazard.
- Warning: If the surface is cracked, switch off the appliance to avoid the possibility of electric shock, for hob surfaces of glass-ceramic or similar material which protect live parts

- Metallic objects such as knives, forks, spoons and lids should not be placed on the hob surface since they can get hot
- A steam cleaner is not to be used.
- Do not use a steam cleaner to clean your cooktop.
- The appliance is not intended to be operated by means of an external timer or separate remote-control system.
- **WARNING:** Danger of fire: do not store items on the cooking surfaces.
- The cooking process has to be supervised. A short term cooking process has to be supervised continuously.
- **WARNING:** Unattended cooking on a hob with fat or oil can be dangerous and may result in fire. NEVER try to extinguish a fire with water, but switch off the appliance and then cover flame e.g. with a lid or a fire blanket.

## OPERATION AND MAINTENANCE

### Electrical Shock Hazard

- Do not cook on a broken or cracked cooktop. If the cooktop surface should break or crack, switch the appliance off immediately at the mains power supply (wall switch) and contact a qualified technician.
- Switch the cooktop off at the wall before cleaning or maintenance.
- Failure to follow this advice may result in electrical shock or death.

### Health Hazard

- This appliance complies with electromagnetic safety standards.
- However, persons with cardiac pacemakers or other electrical implants (such as insulin pumps) must consult with their doctor or implant manufacturer before using this appliance to make sure that their implants will not be affected by the electromagnetic field.
- Failure to follow this advice may result in death.

### Hot Surface Hazard

- During use, accessible parts of this appliance will become hot enough to cause burns.
- Do not let your body, clothing or any item other than suitable cookware contact the Induction glass until the surface is cool.
- Keep children away.
- Handles of saucepans may be hot to touch. Check saucepan handles do not overhang other cooking zones that are on. Keep handles out of reach of children.
- Failure to follow this advice could result in burns and scalds.

### Cut Hazard

- The razor-sharp blade of a cooktop scraper is exposed when the safety cover is retracted. Use with extreme care and always store safely and out of reach of children.
- Failure to use caution could result in injury or cuts.

## Important safety instructions

- Never leave the appliance unattended when in use. Boil over causes smoking and greasy spill overs that may ignite.
- Never use your appliance as a work or storage surface.
- Never leave any objects or utensils on the appliance.
- Do not place or leave any magnetisable objects (e.g. credit cards, memory cards) or electronic devices (e.g. computers, MP3 players) near the appliance, as they may be affected by its electromagnetic field.
- Never use your appliance for warming or heating the room.
- After use, always turn off the cooking zones and the cooktop as described in this manual (i.e. by using the touch controls). Do not rely on the pan detection feature to turn off the cooking zones when you remove the pans.
- Do not allow children to play with the appliance or sit, stand, or climb on it.
- Do not store items of interest to children in cabinets above the appliance. Children climbing on the cooktop could be seriously injured.
- Do not leave children alone or unattended in the area where the appliance is in use.
- Children or persons with a disability which limits their ability to use the appliance should have a responsible and competent person to instruct them in its use. The instructor must be sure that they can use the appliance without danger to themselves or their surroundings.
- Do not repair or replace any part of the appliance unless specifically recommended in the manual. All other servicing should be done by a qualified technician.
- Do not place or drop heavy objects on your cooktop.
- Do not stand on your cooktop.
- Do not use pans with jagged edges or drag pans across the Induction glass surface as this can scratch the glass.
- Do not use scourers or any other harsh abrasive cleaning agents to clean your cooktop, as these can scratch the Induction glass.
- This appliance is intended to be used in household and similar applications such as: -staff kitchen areas in shops, offices and other working environments; -farm houses; -by clients in hotels, motels and other residential type environments; -bed and breakfast type environments.
- **WARNING:** The appliance and its accessible parts become hot during use.
- Care should be taken to avoid touching heating elements.
- Children less than 8 years of age shall be kept away unless continuously supervised.

## PRODUCT INTRODUCTION

### Top View

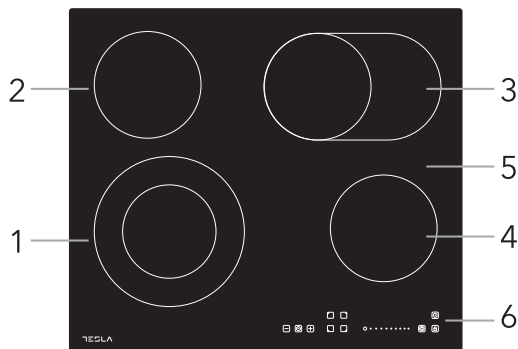

1. Max. 1000/2200 W zone
2. Max. 1200 W zone
3. Max. 1100/2000 W zone
4. Max. 1200 W zone
5. Glass plate
6. Control panel

### Control Panel

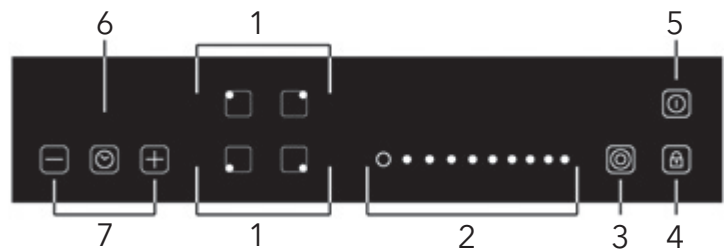

1. Heating zone selection controls
2. Power slider touch control
3. Dual zone control
4. Keylock control
5. ON/OFF control
6. Timer control
7. Timer regulating controls

## Product Information

The microcomputer ceramic cooker hob can meet different kinds of cuisine demands because of resistance wire heating, micro-computerized control and multi-power selection, really the optimal choice for modern families.

The ceramic cooker hob centres on customers and adopts personalized design. The hob has safe and reliable performances, making your life comfortable and enabling you to fully enjoy the pleasure of life.

## Working Principle

This ceramic cooker hob directly employs resistance wire heating, and adjust the output power by the power regulation with the touch controls.

## Before using your New Ceramic Hob

- Read this guide, taking special note of the 'Safety Warnings' section.
- Remove any protective film that may still be on your ceramic hob.

## Technical Specification

Cooking Hob	HV6410MX
Cooking Zones	4 Zones
Supply Voltage	220-240V~ 50Hz or 60Hz
Installed Electric Power	6000-7200W
Product Size D×W×H(mm)	590X520X55
Building-in Dimensions A×B (mm)	560X490

Weight and Dimensions are approximate. Because we continually strive to improve our products we may change specifications and designs without prior notice.

# OPERATION OF PRODUCT

## Touch Controls

- The controls respond to touch, so you don't need to apply any pressure.
- Use the ball of your finger, not its tip.
- You will hear a beep each time a touch is registered.
- Make sure the controls are always clean, dry, and that there is no object (e.g. a utensil or a cloth) covering them. Even a thin film of water may make the controls difficult to operate.

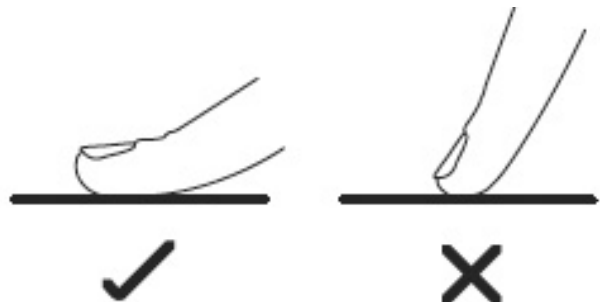

## Choosing the right Cookware

Do not use cookware with jagged edges or a curved base.



Make sure that the base of your pan is smooth, sits flat against the glass, and is the same size as the cooking zone. Always centre your pan on the cooking zone.

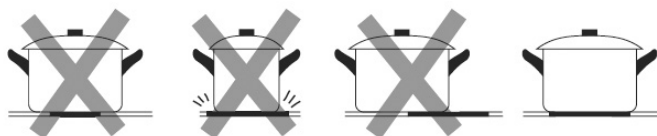

Always lift pans off the ceramic hob - do not slide, or they may scratch the glass.

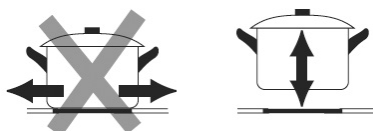

## How to use

### Start cooking

After power on, the buzzer beeps once, all the indicators light up for 1 second then go out, indicating that the ceramic hob has entered standby mode.

Touch the ON/OFF  all the indicators show "—" control.



Place a suitable pan on the cooking zone that you wish to use.

- Make sure the bottom of the pan and the surface of the cooking zone are clean and dry.

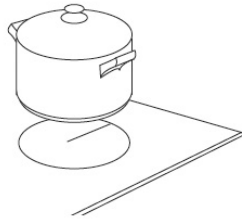

Touching the heating zone selection control, and an indicator next to the key will flash.

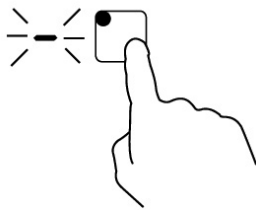

Adjust heat setting by touching the slider control.

- If you don't choose a heat setting within 1 minute, the ceramic hob will automatically switch off. You will need to start again at step 1.
- You can modify the heat setting at any time during cooking.
- You can modify the power level from 0 to 9 By the slide control.

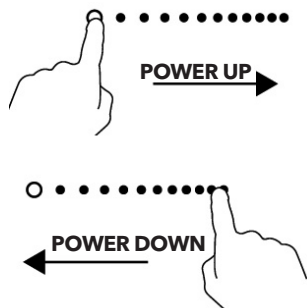

### Finish cooking

Touching the heating zone selection control that you wish to switch off.

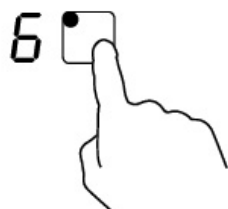

Turn the cooking zone off by touching the slider to "0".

Make sure the display shows "0"

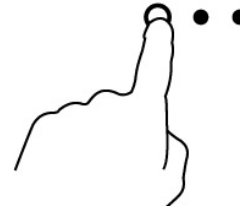

Turn the whole cooktop off by touching the ON/OFF  control.



**Beware of hot surfaces**



"H" will show which cooking zone is hot to touch. It will disappear when the surface has cooled down to a safe temperature. It can also be used as an energy saving function if you want to heat further pans, use the hotplate that is still hot.

### Using the Double zone function

- The function only work in 1# and 3# cooking zone
- The dual cooking zone has two cooking areas that you can use a central section and an outer section. You can use the central section (A) independently or both sections (B) at once.

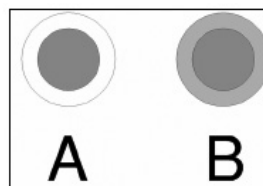

Zone 1#

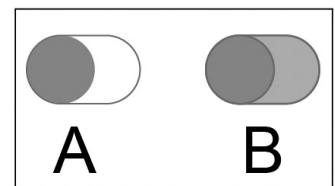

Zone 3#

### Activate the Double zone

Press the heating zone selection control of the double loop heating zone (e.g. power level is 6)

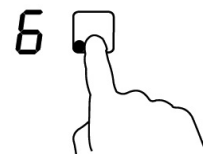

When the power level indicator flash, then press "⊙"



After 5 seconds, the indicator stop flash, the double loop function is activated, and power level shows "6" and "=" alternately.



### Deactivate the Double zone

Press the heating zone selection control of the double loop heating zone, the power level indicator flash, then press "⌚", the double loop function will be cancelled, and power level will return to "6".

#### NOTE

- 1. The double loop is available only in the 1# and 3# cooking zone.
- 2. You can select the function from level 1 to level 9.
- 3. You can active the Dual zone only when the 1# or 3# cooking zone is selected.

### Locking the Controls

- You can lock the controls to prevent unintended use (for example children accidentally turning the cooking zones on).
- When the controls are locked, all the controls except the ON/OFF control are disabled.



#### To lock the controls

Touch the lock  control	The timer indicator will show "Lo"
--	------------------------------------

#### To unlock the controls

Make sure the ceramic hob is turned on.

Touch and hold the lock control  for a while.

 When the hob is in the lock mode, all the controls are disable except the ON/OFF , you can always turn the ceramic hob off with the ON/OFF  control in an emergency, but you will need to unlock the hob first in the next operation.

### Timer control

- You can use the timer in two different ways:
- a. You can use it as a minute minder. In this case, the timer will not turn any cooking zone off when the set time is up.
  - b. You can set it to turn one or more cooking zones off after the set time is up.
- The maximum time of the timer is 99 minutes

#### Using the Timer as a Minute Minder

If you are not selecting any cooking zone

Make sure the cooktop is turned on.

**Note:** you can use the minute minder even if you're not selecting any cooking zone.

Touch the timer control, the timer indicator will show "--";

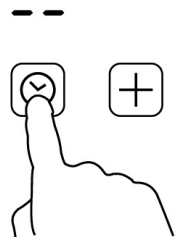

Adjust the timer setting by touch the "-" or "+" control. The minute minder indicator will start flashing and will show in the timer display.

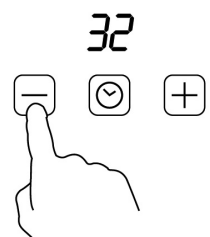

Touching the "-" and "+" together, the timer is cancelled, and the "--" will show in the minute display.

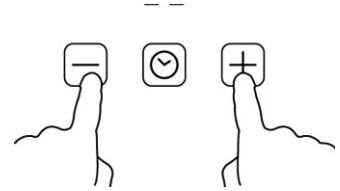

When the time is set, it will begin to count down immediately. The display will show the remaining time and the timer indicator will flash for 5 seconds



Buzzer will beep for 30 seconds and the timer indicator shows "--" when the setting time finished.



#### Hint:

- Touch the "-" or "+" control of the timer once to decrease or increase by 1 minute.
- Touch and hold the "-" or "+" control of the timer to decrease or increase by 10 minutes.
- If the setting time exceeds 99 minutes, the timer will automatically return to 0 minute.

### Setting the timer to turn one or more cooking zones off

#### Set one zone

Touching the heating zone selection control

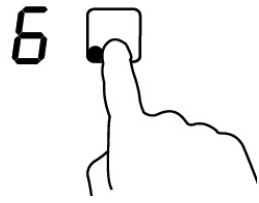

Touch the timer control, the timer indicator show "10"

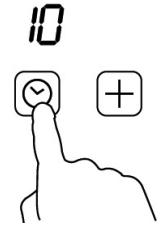

Adjust the timer setting by touch the "-" or "+" control. The minute minder indicator will start flashing and will show in the timer display.

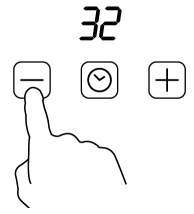

Touching the “-” and “+” together, the timer is cancelled, and the “--” will show in the minute display.

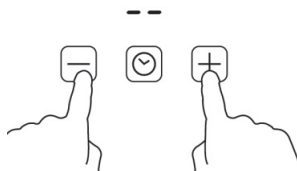

When the time is set, it will begin to count down immediately. The display will show the remaining time and the timer indicator will flash for 5 seconds.



**Setting the timer to turn more than one cooking zone off**

a. If more than one heating zone use this function, the timer indicator will show the lowest time. (e.g. zone 1# setting time of 5 minutes, zone 2# setting time of 15 minutes, the timer indicator shows “5”.)

**NOTE:** The red dot next to power level indicator will flash ◦

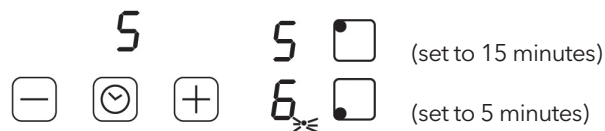

b. Once the countdown timer expires, the corresponding zone will switch off. Then it will show the new min. timer and the dot of corresponding zone will flash.



c. When cooking timer expires, the corresponding cooking zone will be switch off automatically.



**Note:**

- The red dot next to power level indicator will illuminate indicating that zone is selected.



- If you want to change the time after the timer is set, you have to start from step 1.

**Over-Temperature Protection**

A temperature sensor equipped can monitor the temperature inside the ceramic hob. When an excessive temperature is monitored, the ceramic hob will stop operation automatically.

**Residual Heat Warning**

When the hob has been operating for some time, there will be some residual heat. The letter “H” appears to warn you to keep away from it.

**Default working times**

Another safety feature of the hob is automatic shutdown. This occurs whenever you forget to switch off a cooking zone. The default shutdown times are shown in the table below:

Power level	Default working timer (hour)
1	8
2	8
3	8
4	4
5	4
6	4
7	2
8	2
9	2



# COOKING GUIDELINES



Take care when frying as the oil and fat heat up very quickly, particularly if you're using PowerBoost. At extremely high temperatures oil and fat will ignite spontaneously and this presents a serious fire risk.

## Cooking Tips

- When food comes to the boil, reduce the temperature setting.
- Using a lid will reduce cooking times and save energy by retaining the heat.
- Minimize the amount of liquid or fat to reduce cooking times.
- Start cooking on a high setting and reduce the setting when the food has heated through.

### Simmering, cooking rice

- Simmering occurs below boiling point, at around 85°C, when bubbles are just rising occasionally to the surface of the cooking liquid. It is the key to delicious soups and tender stews because the flavours develop without overcooking the food. You should also cook egg-based and flour thickened sauces below boiling point.
- Some tasks, including cooking rice by the absorption method, may require a setting higher than the lowest setting to ensure the food is cooked properly in the time recommended.

### Searing steak

To cook juicy flavoursome steaks:

1. Stand the meat at room temperature for about 20 minutes before cooking.
2. Heat up a heavy-based frying pan.

3. Brush both sides of the steak with oil. Drizzle a small amount of oil into the hot pan and then lower the meat onto the hot pan.
4. Turn the steak only once during cooking. The exact cooking time will depend on the thickness of the steak and how cooked you want it. Times may vary from about 2 - 8 minutes per side. Press the steak to gauge how cooked it is - the firmer it feels the more 'well done' it will be.
5. Leave the steak to rest on a warm plate for a few minutes to allow it to relax and become tender before serving.

### For stir-frying

1. Choose a ceramic compatible flat-based wok or a large frying pan.
2. Have all the ingredients and equipment ready. Stir-frying should be quick. If cooking large quantities, cook the food in several smaller batches.
3. Preheat the pan briefly and add two tablespoons of oil.
4. Cook any meat first, put it aside and keep warm.
5. Stir-fry the vegetables. When they are hot but still crisp, turn the cooking zone to a lower setting, return the meat to the pan and add your sauce.
6. Stir the ingredients gently to make sure they are heated through.
7. Serve immediately.

# HEAT SETTINGS

The settings below are guidelines only. The exact setting will depend on several factors, including your cookware and the amount you are cooking. Experiment with the Ceramic hob to find the settings that best suit you.

Heat setting	Suitability
1 - 2	<ul style="list-style-type: none"> <li>• delicate warming for small amounts of food</li> <li>• melting chocolate, butter, and foods that burn quickly</li> <li>• gentle simmering</li> <li>• slow warming</li> </ul>
3 - 4	<ul style="list-style-type: none"> <li>• reheating</li> <li>• rapid simmering</li> <li>• cooking rice</li> </ul>
5 - 6	<ul style="list-style-type: none"> <li>• pancakes</li> </ul>
7 - 8	<ul style="list-style-type: none"> <li>• sautéing</li> <li>• cooking pasta</li> </ul>
9	<ul style="list-style-type: none"> <li>• stir-frying</li> <li>• searing</li> <li>• bringing soup to the boil</li> <li>• boiling water</li> </ul>

# CARE AND CLEANING

What?	How?	Important!
Everyday soiling on glass (fingerprints, marks, stains left by food or non-sugary spill overs on the glass)	<ol style="list-style-type: none"> <li>1. Switch the power to the cooktop off.</li> <li>2. Apply a cooktop cleaner while the glass is still warm (but not hot!)</li> <li>3. Rinse and wipe dry with a clean cloth or paper towel.</li> <li>4. Switch the power to the cooktop back on.</li> </ol>	<ul style="list-style-type: none"> <li>• When the power to the cooktop is switched off, there will be no 'hot surface' indication but the cooking zone may still be hot! Take extreme care.</li> <li>• Heavy-duty scourers, some nylon scourers and harsh/abrasive cleaning agents may scratch the glass. Always read the label to check if your cleaner or scourer is suitable.</li> <li>• Never leave cleaning residue on the cooktop: the glass may become stained.</li> </ul>
Boil overs, melts, and hot sugary spills on the glass	<p>Remove these immediately with a fish slice, palette knife or razor blade scraper suitable for Ceramic glass cooktops, but beware of hot cooking zone surfaces:</p> <ol style="list-style-type: none"> <li>1. Switch the power to the cooktop off at the wall.</li> <li>2. Hold the blade or utensil at a 30° angle and scrape the soiling or spill to a cool area of the cooktop.</li> <li>3. Clean the soiling or spill up with a dish cloth or paper towel.</li> <li>4. Follow steps 2 to 4 for 'Everyday soiling on glass' above.</li> </ol>	<ul style="list-style-type: none"> <li>• Remove stains left by melts and sugary food or spill overs as soon as possible. If left to cool on the glass, they may be difficult to remove or even permanently damage the glass surface.</li> <li>• Cut hazard: when the safety cover is retracted, the blade in a scraper is razor-sharp. Use with extreme care and always store safely and out of reach of children.</li> </ul>
Spill overs on the touch controls	<ol style="list-style-type: none"> <li>1. Switch the power to the cooktop off.</li> <li>2. Soak up the spill</li> <li>3. Wipe the touch control area with a clean damp sponge or cloth.</li> <li>4. Wipe the area completely dry with a paper towel.</li> <li>5. Switch the power to the cooktop back on.</li> </ol>	<ul style="list-style-type: none"> <li>• The cooktop may beep and turn itself off, and the touch controls may not function while there is liquid on them. Make sure you wipe the touch control area dry before turning the cooktop back on.</li> </ul>

# HINTS AND TIPS

Problem	Possible causes	What to do
The cooktop cannot be turned on.	No power.	Make sure the ceramic hob is connected to the power supply and that it is switched on. Check whether there is a power outage in your home or area. If you've checked everything and the problem persists, call a qualified technician.
The touch controls are unresponsive.	The controls are locked.	Unlock the controls. See section 'Using your ceramic cooktop' for instructions.
The touch controls are difficult to operate.	There may be a slight film of water over the controls or you may be using the tip of your finger when touching the controls.	Make sure the touch control area is dry and use the ball of your finger when touching the controls.
The glass is being scratched.	Rough-edged cookware.  Unsuitable, abrasive scourer or cleaning products being used.	Use cookware with flat and smooth bases. See 'Choosing the right cookware'.  See 'Care and cleaning'.
Some pans make crackling or clicking noises.	This may be caused by the construction of your cookware (layers of different metals vibrating differently).	This is normal for cookware and does not indicate a fault.

# INSTALLATION

## Selection of installation equipment

Cut out the work surface according to the sizes shown in the drawing.

For the purpose of installation and use, a minimum of 5 cm space shall be preserved around the hole. Be sure the thickness of the work surface is at least 30mm. Please select heat-resistant and insulated work surface material (Wood and similar fibrous or hygroscopic material shall not be used as work surface material unless impregnated) to avoid the electrical shock and larger deformation caused by the heat radiation from the hotplate. As shown below::

**NOTE** The safety distance between the sides of the hob and the inner surfaces of the worktop should be at least 3mm.

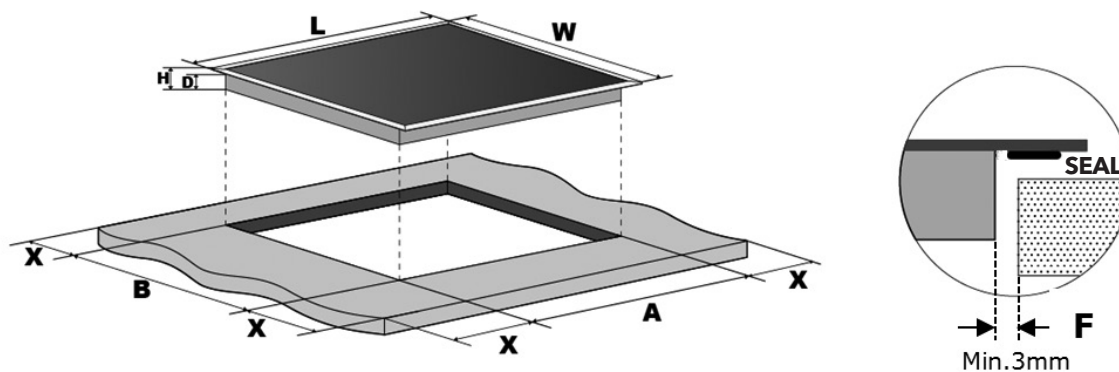

L(mm)	W(mm)	H(mm)	D(mm)	A(mm)	B(mm)	X(mm)	F(mm)
590	520	55	51	560+4 +1	490+4+1	50 mini	3 mini

Under any circumstances, make sure the ceramic cooker hob is well ventilated and the air inlet and outlet are not blocked. Ensure the ceramic cooker hob is in good work state. As shown below

**NOTE** The safety distance between the hotplate and the cupboard above the hotplate should be at least 760mm.

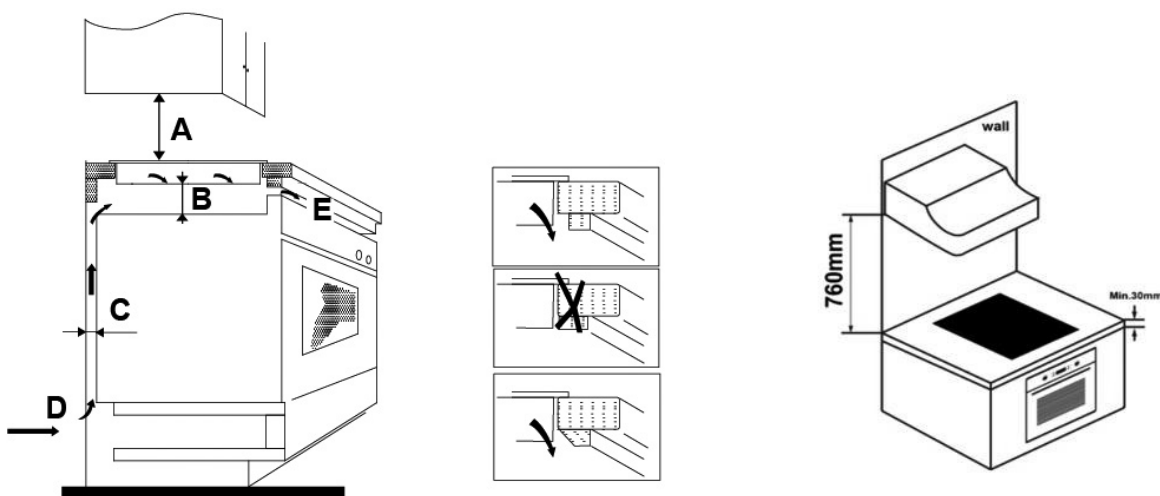

A(mm)	B(mm)	C(mm)	D	E
760	50 mini	20 mini	Air intake	Air exit 5mm

### **! WARNING! Ensuring Adequate Ventilation**

Make sure the ceramic hob is well ventilated and that air inlet and outlet are not blocked. In order to avoid accidental touch with the overheating bottom of the hob, or getting unexpected electric shock during working, it is necessary to put a wooden insert, fixed by screws, at a minimum distance of 50mm from the bottom of the hob. Follow the requirements below.

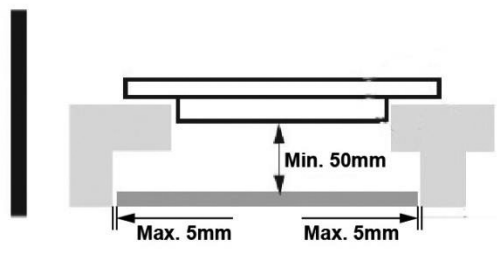

There are ventilation holes around outside of the hob. YOU MUST ensure these holes are not blocked by the worktop when you put the hob into position.



- Be aware that the glue that joins the plastic or wooden material to the furniture, has to resist to temperature not below 150°C, to avoid the deforming.
- The rear wall, adjacent and surrounding surfaces must therefore be able to withstand a temperature of 90°C.

### Before locating the fixing brackets

The unit should be placed on a stable, smooth surface (use the packaging). Do not apply force onto the controls protruding from the hob.

Fix the hob on the work surface by screw four brackets on the bottom of hob (see picture) after installation.

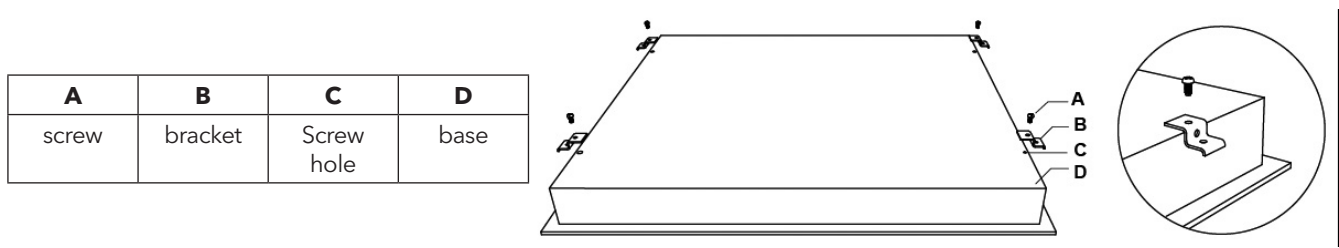

Adjust the bracket position to suit for different work surface's thickness.

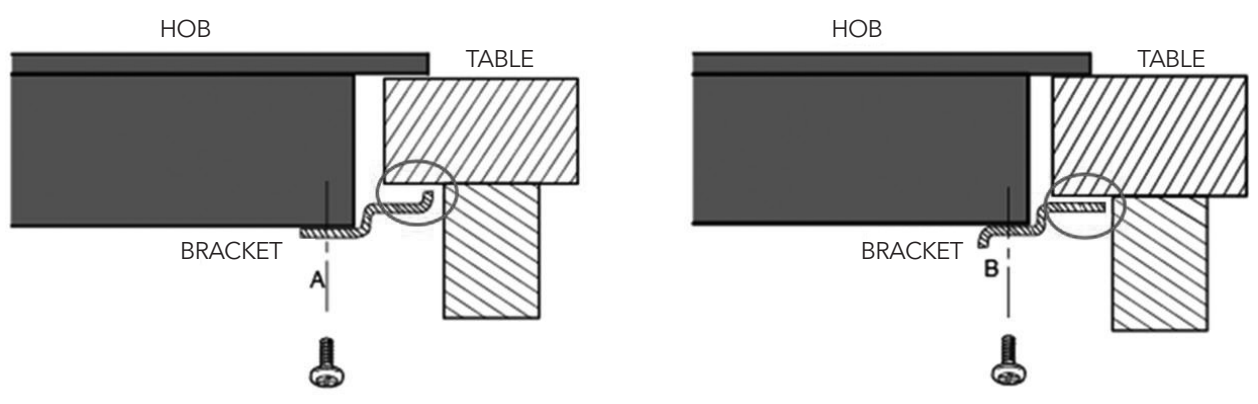

The brackets cannot touch with the inner surfaces of the worktop after installation under any circumstances (see picture).

## Cautions

1. The ceramic cooker hob must be installed by qualified personnel or technicians. We have professionals at your service. Please never conduct the operation by yourself.
2. The ceramic cooker hob should not be mounted to cooling equipment, dishwashers and rotary dryers.
3. The ceramic cooker hob should be installed such that better heat radiation can be ensured to enhance its reliability.
4. The wall and induced heating zone above the work surface should withstand heat.
5. To avoid any damage, the sandwich layer and adhesive must be resistant to heat.
6. A steam cleaner is not to be used.

## Connecting the hob to the mains power supply

The power supply should be connected in compliance with the relevant standard, or a single-pole circuit breaker. The method of connection is shown below.

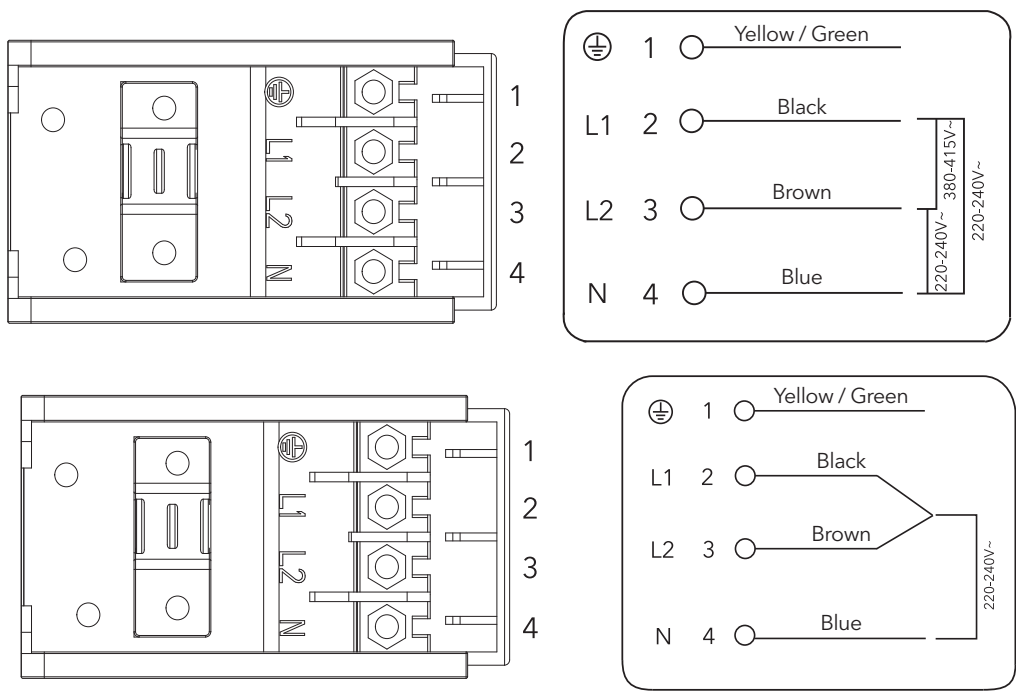

1. If the cable is damaged or needs replacing, this should be done by an after-sales technician using the proper tools, so as to avoid any accidents.
2. If the appliance is being connected directly to the mains supply, an Omni polar circuit breaker must be installed with a minimum gap of 3mm between the contacts.
3. The installer must ensure that the correct electrical connection has been made and that it complies with safety regulations.
4. The cable must not be bent or compressed.
5. The cable must be checked regularly and only replaced by a properly qualified person.



The bottom surface and the power cord of the hob are not accessible after installation.



**DISPOSAL: Do not dispose this product as unsorted municipal waste. Collection of such waste separately for special treatment is necessary.**

This appliance is labelled in compliance with European directive 2012/19/EU for Waste Electrical and Electronic Equipment (WEEE). By ensuring that this appliance is disposed of correctly, you will help prevent any possible damage to the environment and to human health, which might otherwise be caused if it were disposed of in the wrong way.

The symbol on the product indicates that it may not be treated as normal household waste. It should be taken to a collection point for the recycling of electrical and electronic goods.

This appliance requires specialist waste disposal. For further information regarding the treatment, recovery and recycling of this product please contact your local council, your household waste disposal service, or the shop where you purchased it.

For more detailed information about treatment, recovery and recycling of this product, please contact your local city office, your household waste disposal service or the shop where you purchased the product.

## Čestitamo Vam na kupovini Vaše nove indukcione ploče.

Predlažemo Vam da malo vremena posvetite čitanju Uputstva za upotrebu/Uputstva za instalaciju, kako biste potpuno razumijeli kako da ispravno instalirate i koristite uređaj. Za instalaciju, molimo Vas da pročitate dio vezan za instalaciju uređaja. Pročitajte sva bezbjedonosna uputstva pažljivo prije upotrebe i čuvajte Uputstvo za upotrebu za slučaj da Vam zatreba u budućnosti.

# BEZBJEDONOSNA UPOZORENJA

Vaša bezbjednost nam je važna. Molimo, pričajte ove informacije prije upotrebe ploče za kuhanje.

## INSTALACIJA

### Opasnost od strujnog udara

- Prekinite napajanje uređaja električnom energijom prije bilo kakve popravke ili održavanja istog.
- Povezivanje na dobro uzemljenje je neophodno i obavezno.
- Promijene u domaćem sistemu za napajanje mora da izvrši kvalifikovani električar.
- Nepoštovanje ovog savjeta može dovesti do strujnog udara ili smrti..

### Opasnost od posjekotina

- Pazite se - ivice ploče su oštre.
- Neopreznost može dovesti do povreda ili posjekotina.

### Važna bezbjedonosna uputstva

- Pažljivo pročitate ova uputstva prije instalacije ili upotrebe ovog uređaja.
- Nikakav zapaljiv materijal ili proizvod ne smije stajati na ovom uređaju u bilo kom trenutku.
- Molimo vas, postarajte se da ove informacije budu dostupne osobi odgovornoj za instalaciju uređaja, budući da to može smanjiti troškove instalacije.
- Kako bi se izbjegli rizici, ovaj uređaj mora biti instaliran u skladu s ovim informacijama za instalaciju.
- Ovaj uređaj bi trebalo da propisno instalira i uzemli samo odgovarajuće kvalifikovana osoba.
- Ovaj uređaj bi trebalo da bude povezan na strujno kolo koje ima izolacijski prekidač, koji omogućuje potpuno prekidanje napajanja električnom energijom.
- Neispravna instalacija uređaja može dovesti do poništavanja bilo kakve garancije i odgovornosti.
- Ovaj uređaj mogu koristiti djeca starosti 8 ili više godina i osobe sa smanjenim fizičkim, čulnim ili mentalnim sposobnostima, ili manjkom iskustva i znanja ukoliko su pod nadzorom, ili su im data uputstva u vezi sa bezbjednom upotrebom uređaja, i svesni su mogućeg rizika.
- Djeca ne bi trebalo da se igraju uređajem. Uređaj ne smiju čistiti djeca, osim ako to ne čine pod nadzorom.
- Ukoliko je kabl za napajanje oštećen, mora ga zamijeniti proizvođač, njegov agent za servisiranje ili slična kvalifikovana lica, kako bi se izbjegli mogući rizici.
- Upozorenje: Ukoliko je površina napukla, isključite aparat kako biste izbjegli mogućnost strujnog udara, u slučaju

da je površina ploče izrađena od keramičkog stakla ili sličnog materijala, koji štiti žive dijelove.

- Metalni predmeti, kao što su noževi, viljuške, kašike i poklopci ne bi trebalo da stoje na površini ploče, s obzirom na to da može doći do njihovog zagrijavanja.
- Ne bi trebalo koristiti paročistač.
- Ne koristite paročistač za čišćenje ploče za kuhanje.
- Uređaj nije namijenjen za upravljanje pomoću spoljnog tajmera ili odvojenog sistema daljinskog upravljanja.
- **UPOZORENJE:** Opasnost od požara: ne odlažite predmete na površinu za kuhanje.
- Proces termičke obrade hrane je potrebno nadgledati. Kratkotrajni proces termičke obrade hrane treba da bude konstantno nadgledan.
- **UPOZORENJE:** Pripremanje hrane uz pomoć masti ili ulja bez nadzora može biti opasno i može prouzrokovati pojavu otvorenog plamena. NIKAD ne pokušavajte da ugasite plamen vodom, već isključite aparat i zatim pokrijte vatru, poklopcem ili protivpožarnim čebetom, na primjer.

## RUKOVANJE I ODRŽAVANJE

### Opasnost od strujnog udara

- Ne kuhajte na polomljenoj ili razbijenoj ploči za kuhanje. Ukoliko postoji mogućnost od lomljenja ili pucanja površine ploče za kuhanje, odmah prekinite napajanje uređaja električnom energijom (na zidnom prekidaču) i kontaktirajte kvalifikovanog tehničara.
- Isključite ploču za kuhanje sa napajanja iz zida prije čišćenja ili popravke.
- Nepoštovanje ovog savjeta može dovesti do strujnog udara ili smrti.

### Opasnost po zdravlje

- Ovaj uređaj zadovoljava elektromagnetne bezbjedonosne standarde.
- Međutim, osobe sa srčanim pejsmejkerima ili drugim električnim implantima (kao što su insulinske pumpice) moraju se konsultovati sa svojim ljekarom ili proizvođačem implanta prije upotrebe uređaja, kako bi bili sigurni da elektromagnetno polje neće uticati na njihove implante.
- Nepoštovanje ovog savjeta može dovesti do smrti.

### Opasnost od vrela površine

- Tokom upotrebe, dostupni dijelovi uređaja će postati dovoljno vrući da mogu prouzrokovati opekotine.
- Ne dozvolite da vaše tijelo, odjeća ili bilo koji drugi predmet, osim onog koji je pogodan za kuhanje, dođe u kontakt sa indukcionim staklom dok se površina ne ohladi.
- Djeca treba da budu udaljena od uređaja.
- Ručke posuda za kuhanje mogu biti vrela na dodir. Provjerite da ručke posuda za kuhanje ne prelaze na druge zone za kuhanje, sem one na kojoj se nalaze. Držite ručke podalje od domašaja djece.
- Nepoštovanje ovog savjeta može dovesti do opekotina i oparotina.

### Opasnost od posjekotina

- Oštrica na strugaču za ploču za kuhanje je otkrivena kada se ukloni sigurnosna maska. Koristite ga veoma pažljivo i uvijek ga čuvajte van domašaja djece.
- Neopreznost može dovesti do povreda ili posjekotina.

## Važna bezbjedonosna uputstva

- Nikad ne ostavljajte uređaj bez nadzora kada ga koristite. Kipljenje može da prouzrokuje dim i mastan izliveni sadržaj koji se može zapaliti.
- Nikad ne upotrebljavajte svoj uređaj kao radnu površinu ili površinu za odlaganje.
- Nikad ne ostavljajte bilo kakav predmet ili pribor na uređaju.
- Nemojte stavljati ili odlagati nikakve magnetizovane predmete (na primjer kreditne kartice ili memorijske kartice) ili elektronske uređaje (na primjer kompjutere, MP3 plejere) u blizini uređaja, budući da magnetno polje uređaja može uticati na njih.
- Nikad ne koristite svoj uređaj za zagrijavanje ili grijanje prostorije.
- Nakon upotrebe, uvijek isključite zonu za kuhanje i ploču za kuhanje kako je opisano u ovom priručniku (tj. korišćenjem kontrola na dodir). Ne oslanjajte se na funkciju prepoznavanja posude radi isključivanja zona za kuhanje kada uklonite posudu za termičku obradu hrane.
- Ne dozvolite djeci da se igraju uređajem ili da sjede na njemu, stoje ili se penju na njega.
- Predmete koji su zanimljivi za djecu ne čuvajte u ormarićima iznad uređaja. Djeca koja se penju na ploču za kuhanje mogu se ozbiljno povrijediti.
- Ne ostavljajte djecu samu ili bez nadzora u prostoru gdje se koristi uređaj.
- Djeca ili osobe sa invaliditetom koji ograničava njihovu sposobnost da koriste uređaj treba da imaju odgovornu i kompetentnu osobu koja će ih uputiti u to kako se koristi uređaj. Instruktor treba da bude uvjeren da oni mogu da koriste uređaj bez opasnosti po njih ili njihovu okolinu.
- Nemojte popravljati ili mijenjati bilo koji dio uređaja, osim ako to nije posebno preporučeno u uputstvu. Svaku drugu popravku treba da obavi kvalifikovani tehničar.
- Nemojte stavljati ili ispuštati teške predmete na svoju ploču za kuhanje.
- Ne stajite na svojoj ploču za kuhanje.
- Nemojte koristiti posude sa grubim ivicama ili ih vući po površini indukcionog stakla budući da mogu izgrebati staklo.
- Ne koristite žice ili bilo koje jako abrazivno sredstvo za čišćenje kako biste očistili svoju ploču za kuhanje, budući da mogu izgrebati indukciono staklo.
- Uređaj je namijenjen upotrebi u domaćinstvu i za slične namijene, kao što su: - kuhinje za zaposlene u prodavnicama, kancelarijama i drugim radnim okruženjima; - seoska domaćinstva; - za goste hotela, motela i drugih objekata za smještaj; - objekte koji pružaju uslugu prenoćišta sa doručkom.
- UPOZORENJE: Uređaj i njegovi pristupačni dijelovi postaju vrući tokom upotrebe.
- Treba da se postarate da izbjegnute dodirivanje zagrijanih elemenata.
- Uređaj treba da bude van domašaja djece mlađe od 8 godina starosti, osim ako nisu pod stalnim nadzorom.

## UPOZNAVANJE SA PROIZVODOM

### Pogled odozgo

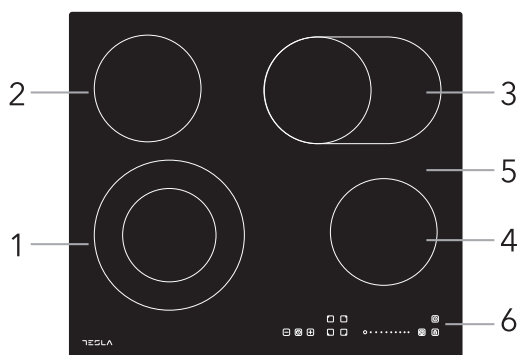

1. Zona s Max. 1000/2200 W
2. Zona s Max. 1200 W
3. Zona s Max. 1100/2000 W
4. Zona s Max. 1200 W
5. Staklena ploča
6. Kontrolna tabla

### Kontrolna tabla

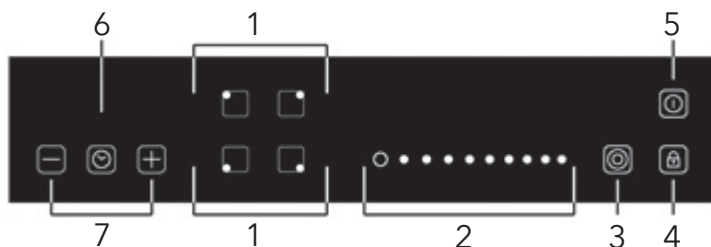

1. Tasteri za izbor za zagrijavanje zone
2. Taster na dodir za uključivanje/isključivanje
3. Taster za odabir dve zone
4. Taster za zaključivanje
5. Taster za uključivanje/isključivanje
6. Kontrola vremena (tajmer)
7. Tasteri za regulisanje vremena

### Informacije o proizvodu

Mikropompjuterska keramička ploča za kuhanje može da ispuni različite kuhinjske zahtjeve zbog zagrijavanja pomoću električnog otpora, mikrokomputerizovane kontrole i mogućnosti izbora različitog napona, i zaista je najbolji izbor za moderne porodice. Keramička ploča za kuhanje je fokusirana na potrošače i usvaja personalizovani dizajn. Ploča posjeduje sigurne i pouzdane performanse, što čini vaš život komfornijim i omogućava Vam da u potpunosti uživate u zadovoljstvu života.

### Princip rada

Keramička ploča za kuhanje direktno koristi električni otpor za zagrijavanje, a prilagođavanje energije se stvara regulacijom napajanja dodiranjem na tastere.



## Prije upotrebe nove keramičke ploče

- Pročitajte ovaj vodič, posebno obraćajući pažnju na dio "Bezbedonosna upozorenja".
- Uklonite sve zaštitne prevlake koje se još uvijek mogu nalaziti na Vašoj keramičkoj ploči.

## Tehnička specifikacija

Ploča za kuhanje	HV6410MX
Zone za kuhanje	4 Zones
Jačina napona električne energije	220-240V~ 50Hz or 60Hz
Instalirana električna energija	6000-7200W
Veličina proizvoda D×W×H(mm)	590X520X55
Ugradne dimenzije A×B (mm)	560X490

Težina i dimenzije su približne. Budući da konstantno težimo poboljšanju naših proizvoda, moguće su promjene specifikacija i dizajna bez prethodnog obavještenja.

## FUNKCIJE PROIZVODA

### Tasteri na dodir

- Kontrole odgovaraju na dodir, dakle ne morate primenjivati pritisak.
- Koristite jagodicu svoga prsta, ne vrh.
- Čućete zvučni signal svaki put kada dodir bude registrovan.
- Postarajte se da kontrolna dugmad budu uvijek čista, suha i da na njima nema predmeta (kao što su pribor ili tkanina), koji ih pokrivaju. Čak i tanak sloj vode može napraviti poteškoće u radu kontrolnih dugmadi.

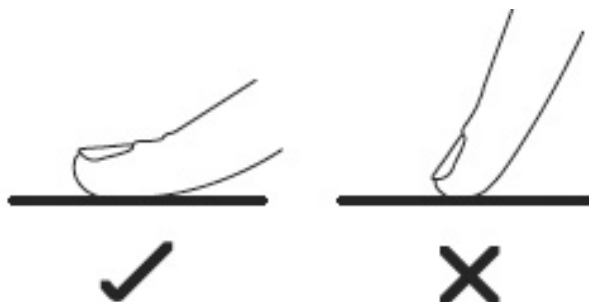

### Biranje pravog posuđa za termičku obradu hrane

Ne koristite posuđe sa grubim ivicama ili zakrivljenom osnovom.



Postarajte se da osnova posude bude glatka, pravilno prijanja na staklo i da je iste veličine kao i zona za kuhanje. Posudu uvijek postavite na centar zone za kuhanje.

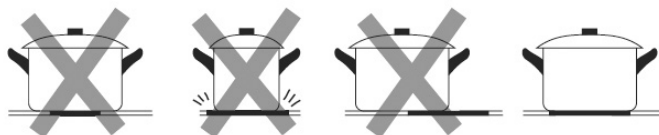

Posude uvijek podignite sa keramičke ploče- ne vucite ih po njoj, budući da mogu ogrebat staklo.

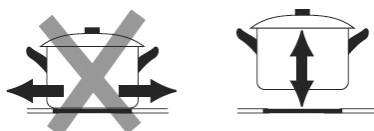

## Kako upotrebljavati

### Početak prireme hrane

Nakon što se uređaj priključi na napajanje električnom energijom, oglasiće se zvučni signal jedanput, svi indikatori će zasvijetleti na jednu sekundu, a zatim se ugasiti, pokazujući na taj način da je keramička ploča ušla u stanje čekanja.

Dodirnite taster uključivanja/isključivanja  i svi indikatori će pokazati "0".



Postavite odgovarajuću posudu na zonu za kuhanje koju želite da koristite.

- Pobrinite se da dno posude i površina zone za kuhanje budu čisti i suhi.

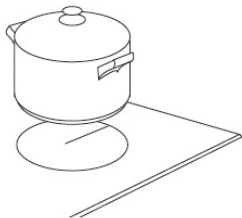

Dodirnite taster za izbor zone za zagrevanje, indikator pored tastera će zatreperiti.

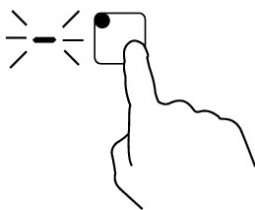

Prilagodite postavljenu temperaturu dodiranjem na taster za kontrolu.

- Ukoliko ne izaberete podešavanje temperature u roku od 1 minuta, keramička ploča će se automatski isključiti. Moraćete ponovo da krenete od 1. koraka.
- Temperaturu možete podešavati bilo kad tokom procesa termičke obrade hrane.
- Možete modifikovati nivo temperature od 0 do 9 dodirivanjem tastera.



### Završetak pripreme hrane

Dodirnite taster za odabir za zonu koju želite da isključite.

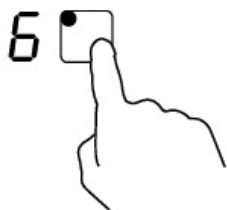

Isključite zonu za kuhanjem pomijeranjem točkića do "0".

Postarajte se da ekran pokazuje "0"

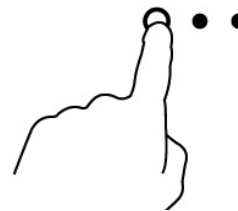

Isključite cijelu ploču za kuhanje dodiranjem tastera za uključivanja/isključivanje .



**Čuvajte se vruće površine**



"H" će pokazati koja zona za kuhanje je vruća na dodir. Netaće kada se površina ohladi do bezbjedne temperature. Ovo se može koristiti i kao funkcija za uštedu energije, ukoliko želite da zagrijete neku drugu posudu, koristite površinu koja je i dalje vruća.

### Korišćene funkcije duple zone

- Ova funkcija radi samo za zone za kuhanje 1# i 3#
- Dupla zona za kuhanje ima dvije površine za kuhanje, možete koristiti centralni i spoljni dio. Možete koristiti centralni dio (A) nezavisno ili oba dijela (B) istovremeno.

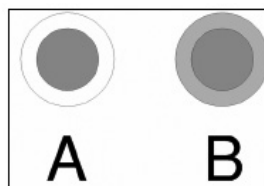

Zona 1#

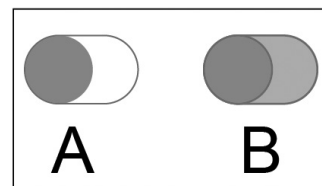

Zona 3#

### Aktiviranje duple zone

Pritisnite taster za zagrijavanje zone za kuhanje oba prstena zone za kuhanje (npr. jačina je 6)

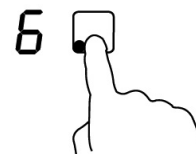

Kada indikator jačine zatreperi, pritisnite "⊙"



Nakon 5 sekundi indikator će prestati da svijetli, funkcija duplog prstena je aktivirana i nivo toplote pokazuje "6" i "=" naizmjenično.



### Deaktiviranje duple zone za kuhanje

Pritisnite taster za zagrijavanje zone za kuhanje dvostrukog prstena zone za kuhanje, indikator jačine će zatrepereti, zatim pritisnite "⌚", funkcija duple zone će biti prekinuta, i nivo jačine će se vratiti na "6".

#### NAPOMENA

1. Funkcija duple zone za kuhanje je moguća samo na zonama 1# i 3#.
2. Možete izabrati funkcije od nivoa 1 do 9.
3. Funkciju duple zone možete aktivirati samo kada su izabrane zone 1# i 3#.

### Zaključavanje tastera

- Možete zaključati tastere kako biste spriječili neželjenu upotrebu (na primjer slučajno uključivanje zona za kuhanje od strane djece).
- Kada su tasteri zaključani, svi tasteri sem tastera za uključivanje/isključivanje su onemogućeni.

#### Za zaključavanje tastera



Dodirnite taster  za zaključavanje | Indikator vremena će pokazati "Lo"

#### Za otključavanje tastera

Pobrinite se da keramička ploča za kuhanje bude uključena.

Dodirnite i držite taster  neko vrijeme.



Kada je ploča u zaključanom režimu, svi tasteri su onemogućeni osim uključivanje/isključivanje , uvijek možete isključiti keramičku ploču dodiranjem tastera uključivanje/isključivanje  u slučaju nužde, ali treba da prvo otključate ploču pri sljedećem korišćenju.

### Kontrola vremena (tajmer)

Tajmer možete koristiti na dva različita načina:

- Ovu funkciju možete koristiti kao "upozorenje o isteku vremena". U ovom slučaju, tajmer neće isključiti nijednu zonu za kuhanje kada vrijeme istekne.
  - Možete ga podesiti da isključi jednu ili više zona za kuhanje nakon što vrijeme istekne.
- Maksimalno vrijeme na koje se tajmer može podesiti je 99 minuta.

#### Upotreba tajmera za "upozorenje o isteku vremena"

Ukoliko niste izabrali nijednu zonu za kuhanje

Pobrinite se da ploča za kuhanje bude uključena.

**Napomena:** možete koristiti "upozorenje o isteku vremena" čak iako niste izabrali nijednu zonu za kuhanje.

Dodirnite taster tajmera, indikator će pokazati "--";

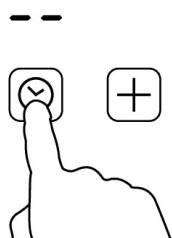

Podesite tajmer, dodirivanjem tastera "-" ili "+" Indikator "upozorenja o isteku vremena" će započeti da trepteri i prikazaće se na ekranu tajmera.

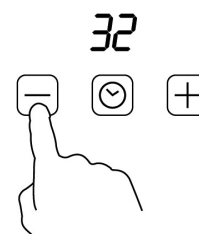

Dodirivanjem "-" i "+" zajedno, tajmer će biti prekinut, i "--" će se prikazati na ekranu za minute.

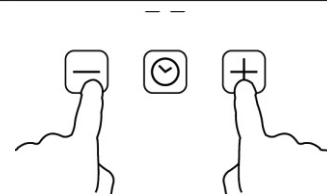

Kada je vrijeme podešeno, odbrojavanje će odmah početi. Ekran će prikazivati preostalo vrijeme i indikator vremena će zatreperiti na 5 sekundi.



Oglasice se zvučni signal na 30 sekundi i indikator vremena će pokazati "--" kada podešeno vrijeme istekne.



#### Savjet:

- Dodirnite taster "-" ili "+" na tajmeru jedanput, kako biste vrijeme smanjili ili povećali za 1 minut.
- Dodirnite i držite taster "-" ili "+" na tajmeru za smanjivanje ili povećavanje za 10 minuta.
- Ukoliko podešeno vrijeme promašuje 99 minuta, tajmer će se automatski prebaciti na 0 minuta.

#### Podešavanje tajmera za isključivanje jedne ili više zona za kuhanje

##### Izaberite zonu

Dodirnite taster, da biste izabrali zonu za zagrijavanje

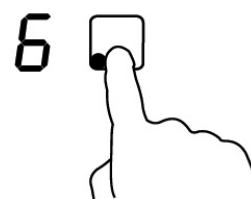

Dodirnite taster tajmera, indikator će pokazati "10"



Podesite tajmer, dodirivanjem tastera "-" ili "+" Indikator "upozorenja o isteku vremena" će započeti da trepteri i prikazaće se na ekranu tajmera.



Dodirivanjem "-" i "+" zajedno, tajmer će biti prekinut, i "--" će se prikazati na ekranu za minute.

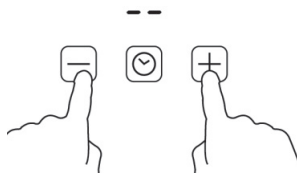

Kada je vrijeme podešeno, odbrojanje će odmah početi. Ekran će prikazivati preostalo vrijeme i indikator vremena će zatreperiti na 5 sekundi.



### Podešavanje tajmera za isključivanje jedne ili više zona za kuhanje

a. Ukoliko ovu funkciju koristi više zona, indikator vremena će prikazati ono koje je najkraće. (npr. postavljeno vrijeme 1# zone je 5 minuta, zone 2# je 15, tajmer će pokazivati "5".)

**NAPOMENA:** Crvena tačka pored indikatora nivoa jačine će zatreperiti °



b. Kada odbrojanje istekne, odgovarajuća zona će se isključiti. Zatim će se pokazati novi tajmer i tačka za odgovarajuću zonu će zatreperiti.



c. Kada vrijeme pripreme hrane istekne, odgovarajuća zona za kuhanje će biti automatski isključena.



### Napomena:

- Crvena tačka pored indikatora za nivo napajanja će biti osvijetljena pokazujući da je izbarana zona.



- Ukoliko želite da promijenite vrijeme nakon što je tajmer postavljen, morate početi od 1. koraka.

### Zaštita od pregrijavanja

Senzor za kontrolu temperature koji je ugrađen u uređaj prati temperaturu unutar keramičke ploče za kuhanje. Kada senzor primijeti da je visina temperature veoma visoka, keramička ploča će automatski prestati sa radom.

### Upozorenje o preostaloj toploti

Ukoliko je ploča radila duže vremena, pojaviće se ostaci toplote. Slovo "H" će se pojaviti, kako bi vas upozorilo da se držite podalje od te zone.

### Podrazumijevano vrijeme rada

Još jedna sigurnosna funkcija ploče je automatsko isključivanje. Ona se aktivira svaki put kada zaboravite da isključite zonu za kuhanje. Podrazumijevano vrijeme isključivanja je prikazano u tabeli ispod:

Nivo napajanja	Podrazumijevano vrijeme rada (sat)
1	8
2	8
3	8
4	4
5	4
6	4
7	2
8	2
9	2

# UPUTSTVA ZA KUHANJE



Budite pažljivi kada pržite, budući da se ulje i mast mogu zagrijati veoma brzo, naročito ukoliko koristie opciju "PowerBoost". Pri ekstremno visokim temperaturama ulje i mast se mogu zapaliti spontano što predstavlja ozbiljnu opasnost od požara.

## Savjeti za kuhanje

- Kada hrana dođe do tačke ključanja, smanjite podešenu temperaturu.
- Korišćenje poklopca će smanjiti vrijeme kuhanja i uštedeti energiju, tako što će zadržati toplotu.
- Umanjite količinu tečnosti ili ulja kako biste smanjili vrijeme potrebno za spremanje hrane.
- Počnite sa termičkom obradom hrane na visokoj temperaturi, a zatim temperaturu smanjite kada se hrana zagrije.

## Krčkanje, kuvanje pirinča

- Krčkanje je proces koji se događa ispod tačke ključanja, na oko 85°C, kada se mjehurići povremeno uzdižu na površinu tečnosti za kuhanje. To je ključ za pripremu ukusnih supa i sočnih dinstanih jela, jer ukusi nastaju bez prekuhavanja jela. Sosove sa jajima i brašnom bi takođe trebalo da pripremate na temperaturi ispod tačke ključanja.
- Neki procesi, uključujući i kuhanje pirinča pomoću metoda absorpcije, mogu zahtjevati veću temperaturu od najniže potrebne kako bi se osiguralo da hrana bude skuhanu pravilno i u okviru preporučenog vremena..

## Dinstani odrezak

- Za pripremanje sočnih ukusnih odrezaka:
  1. Ostavite meso na sobnoj temperaturi 20 minuta pre pripreme.
  2. Zagrejte tiganj sa debelim dnom.

3. Premažite obje strane odreska uljem. Stavite malu količinu ulja u zagrijani tiganj i zatim spustite meso u tiganj.
4. Odrezak okrenite samo jednom tokom pripreme. Tačno vrijeme pripreme zavisi od debljine odreska i toga koliko želite da bude pržen. Vrijeme može varirati od 2-8 minuta po strani. Pritisnite odrezak da biste odmjerili koliko je ispržen - što je tvrdi na dodir, to će biti bolje pripremljen.
5. Ostavite odrezak nekoliko minuta u toplom tiganju na nekoliko minuta, kako bi se opustio i postao mekši prije serviranja.

## Za prženje

1. Izaberite vok sa ravnom podlogom, pogodan za pripremu hrane na keramičkoj ploči ili veliki tiganj.
2. Neka svi sastojci i pribor budu spremni. Prženje bi trebalo da bude brzo. Ukoliko pripremate veću količinu, hranu pripremajte u nekoliko manjih porcija.
3. Zagrijte kratko tiganj i dodajte dve supene kašike ulja.
4. Prvo pripremite bilo koju vrstu mesa, odložite ga a strane i držite zagrijanim.
5. Propržite povrće. Kada je povrće vruće ali još uvijek hrskavo, snizite temperaturu zone za kuhanje, vratite meso u tiganj i dodajte svoj sos.
6. Propržite sastojke, kako biste osigurali da je sve potpuno zagrijano.
7. Poslužite odmah.

# PODEŠAVANJE TEMPERATURE

Dole navedene postavke su samo smjernice. Tačne postavke će zavisi od nekoliko faktora, uključujući i posuđe za pripremu hrane i količine koju spremate. Eksperimentišite sa keramičkom pločom, da biste pronašli postavke koje vam najbolje odgovaraju.

Podešavanje toplote	Pogodno za
1 - 2	<ul style="list-style-type: none"> <li>• blago zagrijavanje male količine hrane</li> <li>• topljenje čokolade, putera i za hranu koja brzo zagori</li> <li>• blago krčkanje</li> <li>• sporo zagrijavanje</li> </ul>
3 - 4	<ul style="list-style-type: none"> <li>• ponovno grijanje</li> <li>• brzo krčkanje</li> <li>• kuhanje pirinča</li> </ul>
5 - 6	<ul style="list-style-type: none"> <li>• palačinke</li> </ul>
7 - 8	<ul style="list-style-type: none"> <li>• dinstanje</li> <li>• kuhanje paste</li> </ul>
9	<ul style="list-style-type: none"> <li>• prženje</li> <li>• grilovanje</li> <li>• zagrijavanje supe</li> <li>• zagrijavanje vode</li> </ul>

# BRIGA I ČIŠĆENJE

Šta?	Kako?	Važno!
Svakodnevno prljanje stakla (otisci prstiju, tragovi, fleke ostale od hrane ili nešećerni izliveni sadržaj na staklu)	<ol style="list-style-type: none"> <li>1. Prekinite napajanje ploče za kuhanje električnom energijom.</li> <li>2. Koristite sredstvo za čišćenja ploče za kuhanje dok je staklo još toplo (ali ne vrelo!)</li> <li>3. Isperite i osušite čistom tkaninom ili papirnim ubrusom.</li> <li>4. Ponovo priključite ploču za kuhanje električnom energijom.</li> </ol>	<ul style="list-style-type: none"> <li>• Kada je prekinuto napajanje ploče električnom energijom, neće biti oznake koja prikazuje "vrela površina", ali zona za kuhanje može još uvijek biti vruća! Budite veoma pažljivi.</li> <li>• Grube žice, neke vrste najlonskih žica i grubih/ abrazivnih sredstava za čišćenje mogu ogrebat staklo. Uvijek pročitajte etiketu, da biste vidjeli da li je vaše sredstvo za čišćenje ili žica odgovarajuća.</li> <li>• Nikad ne ostavljajte talog sredstava za čišćenje na ploči za kuhanje: mogu se pojaviti fleke na staklu</li> </ul>
Mrlje od kipljenja, topljenja i vrela mrlje od šećera na staklu	<p>Uklonite ih odmah spatulom, nožem ili strugačem pogodnim za staklokeramičke ploče za kuhanje, ali se čuvajte vruće površine zone za kuhanje:</p> <ol style="list-style-type: none"> <li>1. Prekinite napajanje ploče za kuhanje iz zida.</li> <li>2. Držite strugač ili pribor pod uglom od 30° i izgrebite mrlju ili izliveni sadržaj sa hladnog dijela ploče za kuhanje.</li> <li>3. Očistite mrlje ili izliveni sadržaj krpom ili papirnim ubrusom.</li> <li>4. Pratite korake od 2 do 4 za "Svakodnevno prljanje stakla" navedeno gore..</li> </ol>	<ul style="list-style-type: none"> <li>• Uklonite mrlje nastale topljenjem i od slatke hrane ili kao posljedica kipljenja što je prije moguće. Ukoliko su se mrlje ohladile na staklu, postoji mogućnost da će biti teško ukloniti ih ili čak da će trajno oštetiti staklenu površinu.</li> <li>• Opasnost od posjekotina: kada je sigurnosna maska uklonjena, oštrica na strugaču je oštra kao žilet. Koristite ga veoma pažljivo i uvijek ga odlažite na sigurno mjesto van domašaja djece.</li> </ul>
Mrlje nastale od kipljenja na tasterima na dodir	<ol style="list-style-type: none"> <li>1. Prekinite napajanje ploče za kuhanje električnom energijom.</li> <li>2. Pokupite izlivenu tečnost</li> <li>3. Očistite dio sa tasterima čistim vlažnim sunderom ili tkaninom.</li> <li>4. Potpuno osušite površinu papirnim ubrusom.</li> <li>5. Ponovo uključite napajanje uređaja električnom energijom.</li> </ol>	<ul style="list-style-type: none"> <li>• Ploča za kuhanje može dati zvučni signal i isključiti se, a tasteri na dodir možda neće funkcionisati dok je na njima tečnost. Postarajte se da površina s tasterima na dodir bude suha prije nego što uređaj ponovo uključite.</li> </ul>

## SAVETI

Problem	Mogući uzrok	Šta uraditi
Ploča za kuhanje ne može uključiti.	Nema struje.	Pobrinite se da keramička ploča bude povezana na napajanje električnom energijom i da je uključena. Provjerite da nije došlo do prekida napajanja električnom energijom u vašem kraju. Ukoliko ste sve provjerili, a i dalje postoji problem, pozovite kvalifikovanog tehničara.
Tasteri na dodir ne reaguju	Tasteri su zaključani.	Otključajte tastere. Pogledajte odjeljak "Upotreba vaše keramičke ploče za kuhanje" za uputstva.
Tasteri teško rade.	Moguće je da postoji tanak sloj vode na tasterima ili ste možda koristi vrh svoga prsta kako biste dodirnuli tastere.	Postarajte se da površina sa tasterima bude suha i koristite jagodicu svoga prsta kada dodirujete tastere.
Staklo je ogrebano.	Posude sa grubim ivicama.  Korišćena je neodgovarajuća, abrazivna žica ili proizvodi za čišćenje..	Koristite posude sa ravnim i glatkim dnom. Pogledajte "Biranje odgovarajućeg posuda za spremanje hrane". Pogledajte "Briga i čišćenje".
Posude za pripremu hrane prave pucketave ili krckave zvukove	Mogući uzrok je sastav materijala vašeg posuda (slojevi različitih metala različito vibriraju).	To je normalno za posude i nije znak greške.

# INSTALACIJA

## Odabir instalacione opreme

Izrežite radnu površinu prema mjerama naznačenim na crtežu.

Za potrebe instalacije i korišćenja, minimum 5 cm prostora mora da ostane oko rupe. Postarajte se da debljina radne površine bude bar 30mm. Molimo vas, izaberite izolacioni materijal otporan na toplotu (drvo i slični vlaknasti i upijajući materijali ne bi trebalo da se upotrebljavaju kao radna površina osim ako nisu impregnirani) kako bi se izbjegao strujni udar ili veće deformacije izazvane otpuštanjem toplote sa ploče. Kako je prikazano dole:

**NAPOMENA** Sigurna udaljenost između stranica ploče i unutrašnjg dijela radne površine treba da bude bar 3mm.

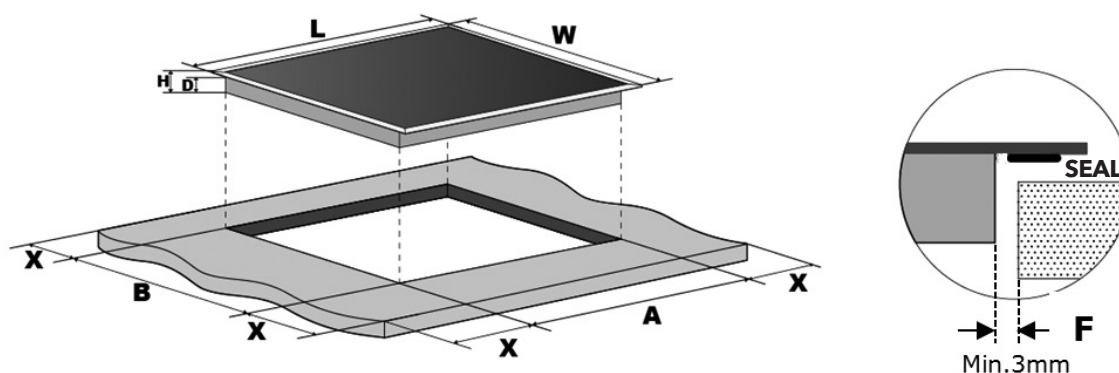

L(mm)	W(mm)	H(mm)	D(mm)	A(mm)	B(mm)	X(mm)	F(mm)
590	520	55	51	560+4 +1	490+4 +1	50 mini	3 mini

U svakom slučaju, pobrinite se da keramička ploča ima dobar protok vazduha, i da prostor za ulaz i izlaz vazduha ne budu blokirani. Provjerite da li je keramička ploča u dobrom stanju. Kako je prikazano dole:

**NAPOMENA** Sigurna razdaljina između ploče i ormarića iznad nje treba da bude najmanje 760mm.

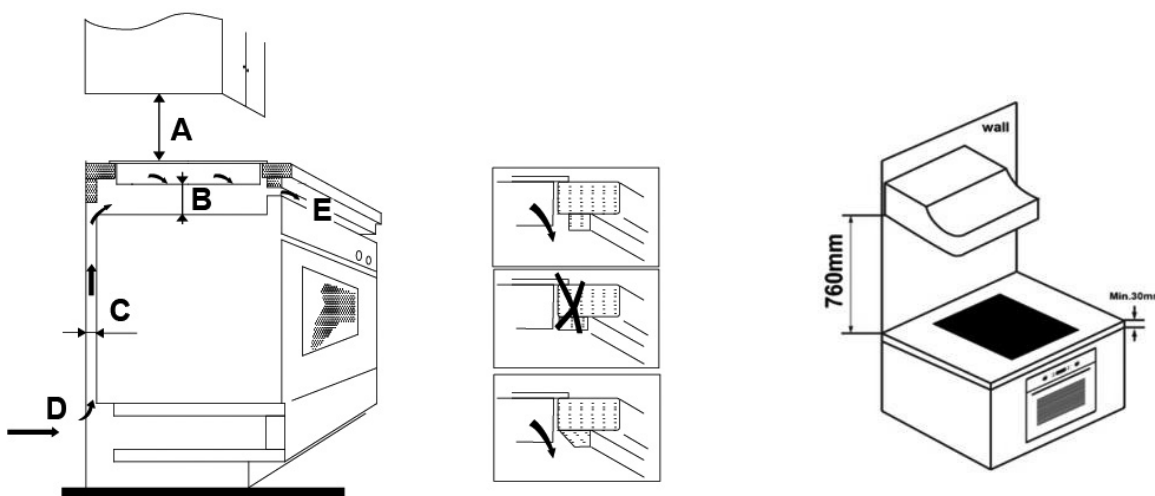

A(mm)	B(mm)	C(mm)	D	E
760	50 mini	20 mini	Ulaz vazduha	Ispust za vazduh 5mm

## ⚠ UPOZORENJE! Osiguravanje adekvatnog protoka vazduha

Pobrinite se da keramička ploča ima dobar protok vazduha, i da prostor za ulaz i izlaz vazduha na budu blokirani. Kako biste izbjegli slučajni kontakt sa pregrijanim dnom ploče ili neočekivani električni šok tokom rada, potrebno je da stavite drveni umetak, pričvršćen šrafovim, na minimalnoj udaljenosti od 50mm od dna ploče. Pratite dole navedene zahtjeve.

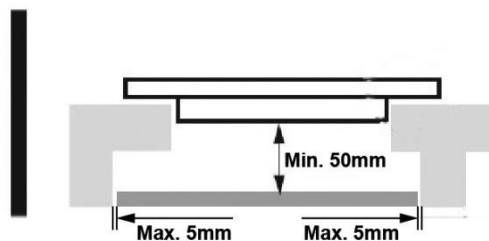

Postoje ventilacioni otvori oko i unutar ploče. MORATE SE POBRINUTI da ovi otvori ne budu blokirani radnom površinom, kada ploču postavite.



- Imajte na umu da lijepak koji spaja plastične ili drvene materijale nameštaja treba da izdrže temperaturu ne manju od 150°C, kao bi se izbjegle deformacije.
- Zadnji zid i okolne površine zato moraju biti u stanju da izdrže temperaturu od 90°C.

## Prije postavljanja i fiksiranja podupirača

Uređaj mora biti postavljen na stabilnu, glatku površinu (koristeći pakovanje). Ne primjenjujte snagu na ispušćene tastere na ploči.

Fiksirajte ploču na radnu površinu zavijanjem četiri podupirača na dno ploče (pogledajte sliku) nakon instalacije.

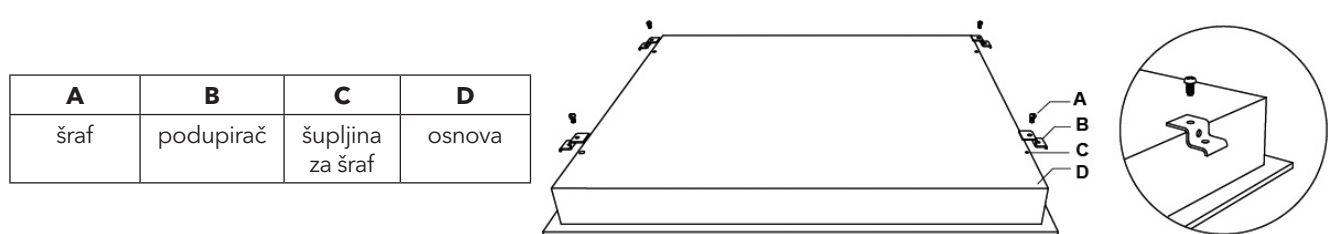

Podesite podupirač tako da bude prilagodljiv različitoj debljini radne površine.

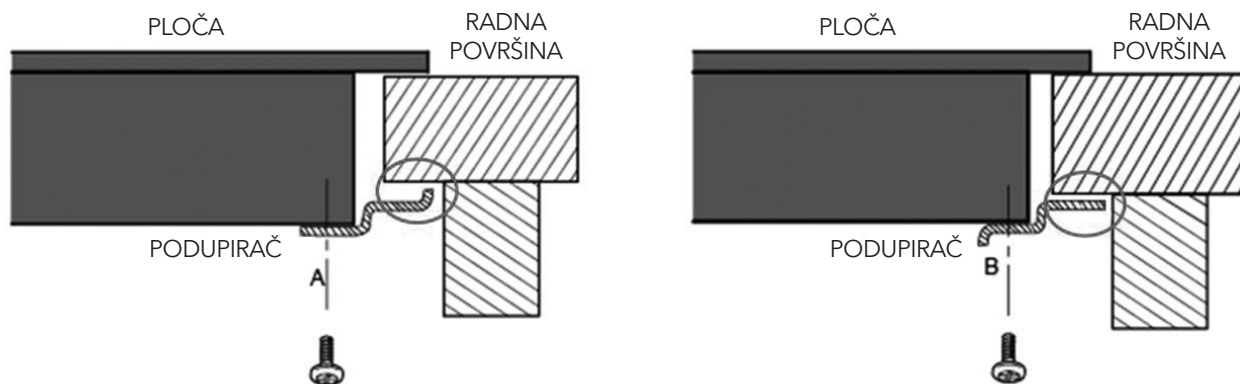

Podupirači ni u kom slučaju ne mogu dodirivati unutrašnje dijelove radne površine nakon instalacije (pogledajte sliku).



## Upozorenja

1. Keramičku ploču mora instalirati kvalifikovano osoblje ili tehničar. Imamo profesionalce vama na usluzi. Molimo vas, nikad ne izvodite radove na svoju ruku.
2. Keramička ploča za kuhanje ne bi trebalo da bude postavljena u blizini uređaja za hlađenje, mašina za pranje sudova i sušilica.
3. Keramička ploča treba da bude instalirana tako, da se obezbjedi bolje otpuštanje toplote, kako bi se poboljšala njena pouzdanost.
4. Zid i navedeni dijelovi iznad radne površine moraju da budu otporni na toplotu.
5. Da biste izbjegli bilo kakvo oštećenje, sloj na koji je postavljen uređaj i lijepak moraju biti otporni na toplotu.
6. Ne bi trebalo koristiti paročistač.

## Povezivanje ploče na izvor napajanja električnom energijom

Jedinica napajanja treba da bude povezana u skladu sa odgovarajućim standardima, ili da ima jednopolni osigurač. Način povezivanja je prikazan ispod:

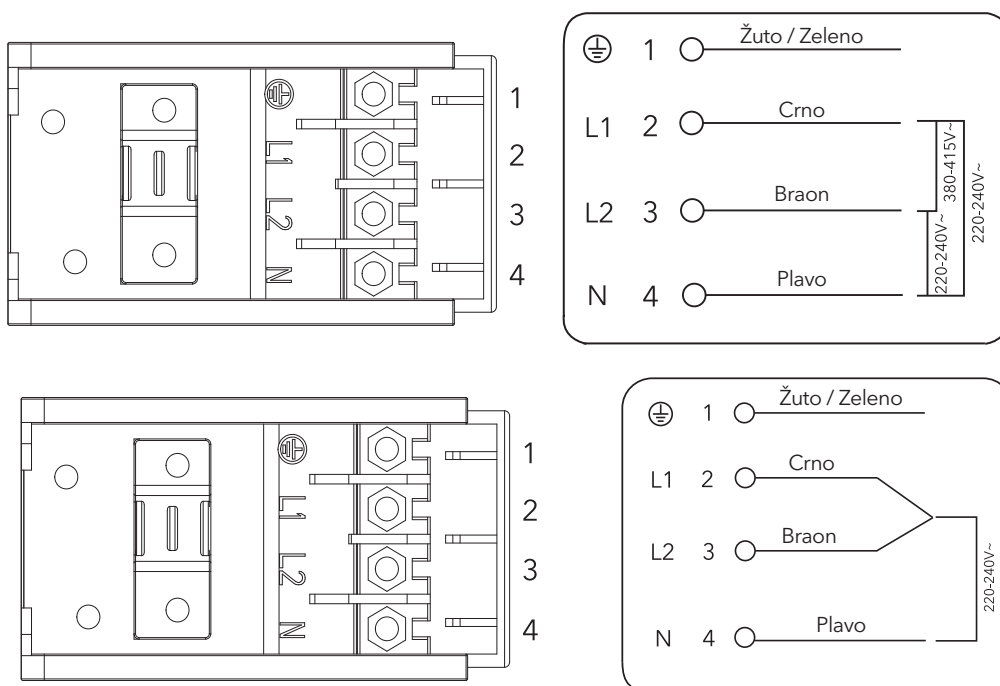

1. Ukoliko je kabl oštećen ili mu je potrebna zamjena, to bi trebalo da odradi ovlašćeni serviser ili druga kvalifikovana osoba upotrebljavajući odgovarajuće alate, kako bi se izbjegle nezgode.
2. Ukoliko je uređaj direktno povezan na glavni izvor napajanja, jednopolarni osigurač mora biti instaliran sa minimalnim razmakom od 3 mm između kontakata.
3. Osoba zadužena za instalaciju se mora postarati da je izvršeno pravilno povezivanje na izvor napajanja i da je sve u skladu sa bezbjednosnim propisima.
4. Kabl ne smije biti savijen ili sabijen.
5. Kabl treba redovno provjeravati, i trebalo bi da ga mijenja samo adekvatno kvalifikovana osoba..



Donji dio i kabl za napajanje ploče neće biti dostupni nakon instalacije uređaja.



**ODLAGANJE:**  
**Ne odlažite ovaj proizvod kao komunalni otpad. Sakupljanje ovakve vrste otpada odvojeno zbog specijalnog načina obrade je neophodno.**

Ovaj uređaj je označen u skladu sa Evropskom direktivom 2012/19/Eu za Odlaganje Električne i Elektronske opreme (WEEE). Pravilnim odlaganjem ovog uređaja, pomoći ćete zaštititi životne sredine i ljudskog zdravlja od mogućih posljedica, koje inače može izazvati nepravilno odlaganje.

Simbol na proizvodu ukazuje, da se uređaj ne može tretirati kao uobičajeni kućni otpad. Treba ga ostaviti na odgovarajućem mjestu, na kojem se sakupljaju električni i elektronski uređaji.

Ovaj uređaj zahtjeva specijalno odlaganje. Za detaljnije informacije o obradi dijelova, popravkama i reciklaži ovog proizvoda, molimo vas, kontaktirajte lokalni odbor, svoju službu za odlaganje komunalnog otpada ili prodavnicu u kojoj ste kupili uređaj.

Za detaljnije informacije o obradi dijelova, popravkama i reciklaži ovog proizvoda, molimo vas, kontaktirajte svoju lokalnu gradsku kancelariju, službu da odlaganje komunalnog otpada ili prodavnicu u kojoj ste kupili proizvod.

## Ви честитаме за купувањето на Вашата нова керамичка плоча.

Ви препорачуваме да одвоите одредено време за да го прочитате ова Упатство за употреба / Упатство за инсталирање за во потполност да разберете како правилно да ја инсталирате и да ракувате со неа. При инсталирањето, Ве молиме прочитajte го делот за инсталација на уредот. Прочитajte ги сите безбедносни упатства внимателно пред употреба и чувајте го упатството ако Ви затреба за идно користење.

# БЕЗБЕДНОСНИ ПРЕДУПРЕДУВАЊА

Важна ни е Вашата безбедност. Ве молиме прочитајте ги овие информации пред употреба на плочата за готвење.

## ИНСТАЛАЦИЈА

### Опасност од струен удар

- Прекинете го напојувањето на уредот со електрична енергија пред каква било поправка или одржување на истиот.
- Поврзувањето на добро заземјување е неопходно и обврзно.
- Промените во домашниот систем на напојување мора да ги изврши квалификуван електричар.
- Непочитувањето на овој совет може да доведе до струен удар или смрт.

### Опасност од исеченици

- Внимателно - рабовите на плочата се остри.
- Невнимателноста може да доведе до повреди и исеченици.

### Важни безбедносни упатства

- Внимателно прочитајте го ова упатство пред инсталација или употреба на уредот.
- Никаков запалив материјал не смее да стои над уредот во кој било момент.
- Ве молиме, погрижете се овие информации да бидат достапни за лицето одговорно за инсталација на уредот, што може и да ги намали трошоците за инсталација.
- За да се избегнат ризици, уредот мора да биде инсталиран согласно овие информации за инсталација.
- Уредот треба прописно да го инсталира и заземји само соодветно квалификувано лице.
- Уредот треба да биде поврзан во струјно коло кое има изолациски прекинувач, што овозможува потполн прекин на напојувањето со електрична енергија.
- Неисправната инсталација на уредот може да доведе до поништување на каква било гаранција и одговорност.
- Овој уред може да го користат деца постари од 8 години и лица со намалени физички, сетилни или ментални способности, или со недостаток на искуство и знаење, ако се под надзор или ако им се дадени упатства за безбедна употреба на уредот, и притоа се свесни за можните ризици.
- Деца не би требало да си играат со уредот. Уредот не смее да го чистат и одржуваат деца, освен ако не се под надзор.
- Доколку кабелот за напојување е оштетен, мора да го замени производителот, сервис ангажиран од него или слично квалификувано лице, за да се избегнат можни ризици.
- Предупредување: Ако површината е напукната, исклучете го уредот за да избегнете можност од струен удар, во случај површината на плочата да е изработена од керамичко стакло или сличен материјал, кој ги штити живите делови.

- Метални предмети, како ножеви, виљушки, лажици и капаци не би требало да стојат врз површината на плочата, со оглед дека ќе дојде до нивно загревање.
- Не би требало да користите чистач на пареа.
- Не користете чистач на пареа за плочите за готвење.
- Уредот не е наменет за управување со помош на надворешен тајмер или одвоен систем на далечинско управување.
- **ПРЕДУПРЕДУВАЊЕ:** Опасност од пожар: не ги оставајте предметите на површината за готвење.
- Процесот на термичка обработка на храната е потребно да се надгледува. Краткотрајниот процес на термичка обработка на храната треба да биде константно надгледуван.
- **ПРЕДУПРЕДУВАЊЕ:** Подготовката на храната со маст или масло без надзор може да биде опасна и да предизвика појава на отворен пламен. НИКОГАШ не се обидувајте да го угаснете пламенот со вода, туку исклучете го уредот и потоа покријте го огнот, со капак или противпожарно ќебе, на пример.

## РАКУВАЊЕ И ОДРЖУВАЊЕ

### Опасност од струен удар

- Не гответе на напукната или скршена плоча за готвење. Доколку постои можност од кршење или распукнување на површината на плочата, веднаш прекинете го напојувањето на уредот со електрична енергија (на сидниот прекинувач) и контактирајте квалификуван техничар.
- Исклучете ја плочата од напојување пред чистење или поправки.
- Непочитувањето на овој совет може да доведе до струен удар или смрт.

### Опасност по здравјето

- Уредот ги задоволува електромагнетните безбедносни стандарди.
- Меѓутоа, лицата со пејсмејкери за срце или други електрични импланти (како инсулински пумпички) мора да се консултираат со својот лекар или со производителот на импланти пред употреба на уредот, со што би биле сигурни дека електромагнетното поле нема да влијае врз нивните импланти.
- Непочитувањето на овој совет може да доведе до смрт.

### Опасност од врели површини

- При употреба, достапните делови на уредот ќе станат доволно врели за да може да предизвикаат изгореници.
- Не дозволувајте Вашето тело, облека или кој било друг предмет, освен оние погодни за готвење, да дојде во контакт со индукционото стакло додека површината не се излади.
- Децата треба да бидат оддалечени од уредот.
- Рачките на садот за готвење може да бидат врели при допир. Проверете рачките на садот да не преминуваат на другите зони за готвење, освен онаа на која се наоѓаат. Држете ги рачките подалеку од дофат на деца.
- Непочитувањето на овој совет може да доведе до изгореници.

### Опасност од исеченици

- Сечилото на стругачот за плочата за готвење е откриено кога ќе се отстрани сигурносната маска. Користете го многу внимателно и секогаш чувајте го подалеку од дофат на деца.
- Невнимателноста може да доведе до повреди или исеченици.

## Важни безбедносни упатства

- Никогаш не оставајте го уредот без надзор при користење. Вриењето може да предизвика чад и масна излиена течност која може да се запали.
- Никогаш не го употребувајте уредот како работна површина или површина за складирање.
- Никогаш не оставајте каков било предмет или прибор врз уредот.
- Не ставајте и не оставајте предмети кои се магнетизирани (како кредитни картички и мемориски картички) или електронски уреди (пр. компјутери, МРЗ-плеери) во близина на уредот, со оглед дека може да влијаат на неговото магнетно поле.
- Никогаш не го користете уредот за загревање или греење на простории.
- По употреба, секогаш исклучете ја зоната и плочата за готвење како што е опишано во ова упатство (т.е. со користење контрола на допир). Не потпирајте се на функцијата препознавање садови заради исклучување на зоните на готвење кога ги отстранувате садовите за термичка обработка на храна.
- Не дозволувајте децата да си играат со уредот или да седат, да стојат или да се качуваат врз него.
- Предмети кои се занимливи за децата не ги чувајте во ормарите над уредот. Децата кои се качуваат врз плочата за готвење може сериозно да се повредат.
- Не ги оставајте децата сами или без надзор во просторот каде се користи уредот.
- Деца или лица со инвалидитет кој ја ограничува нивната способност да го користат уредот треба да имаат одговорно и компетентно лице кое ќе ги упати во тоа како се користи уредот. Инструкторот треба да биде уверен дека можат да го користат уредот без опасност по нив или по околината.
- Немојте да поправате или заменувае делови од уредот, освен ако тоа не е посебно препорачано во упатството. Секоја друга поправка треба да ја изврши квалификуван техничар.
- Немојте да ставате или пуштате тешки предмети врз плочата за готвење.
- Немојте да стоите врз плочата за готвење.
- Не користете садови со груби рабови и не ги влечете по површината на индукционото стакло бидејќи може да се изгребе стаклото.
- Не користете жици или какво било силно абразивно средство за чистење на плочата за готвење, бидејќи може да се изгребе индукционото стакло.
- Уредот е наменет за употреба во домаќинството и за слични намени, како: - кујни за вработените во продавници, канцеларии и други работни опкружувања; - селски домаќинства; - за гости во хотели, мотели и други објекти за сместување; - за објекти кои нудат услуги на преноќевање со појадок.
- ПРЕДУПРЕДУВАЊЕ: Уредот и неговите достапни делови стануваат многу врели во текот на употребата.
- Треба да се обидете да избегнувате допирање на загреаните елементи.
- Уредот треба да биде надвор од дофат на деца помлади од 8 години, освен ако не се под постојан надзор.

## ЗАПОЗНАВАЊЕ СО ПРОИЗВОДОТ

Поглед од горе

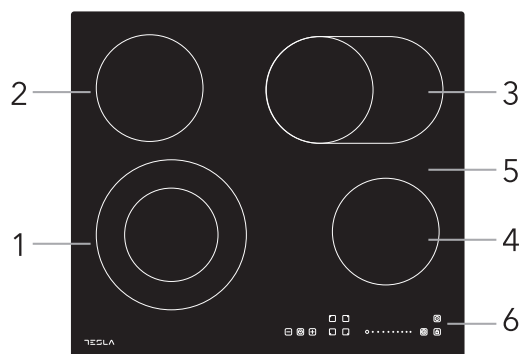

1. Зона со Макс. 1000/2200 W
2. Зона со Макс. 1200 W
3. Зона со Макс. 1100/2000 W
4. Зона со Макс. 1200 W
5. Стаклена плоча
6. Контролна табла

Контролна табла

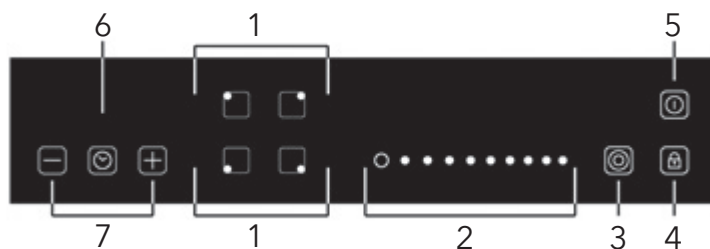

1. Тастери за избор за загревање на зони
2. Тастер на допир за вклучување/исклучување
3. Тастер за избор на две зони
4. Тастер за заклучување
5. Тастер за вклучување/исклучување
6. Контрола на време (тајмер)
7. Тастери за регулирање на време

## Информации за производот

Микрокомпјутерската керамичка плоча за готвење може да исполни различни кујнски барања за загревање со помош на електричен отпор, микрокомпјутеризирана контрола и можност за избор на различен напон, и затоа претставува најдобар избор за модерното семејство. Керамичката плоча за готвење е фокусирана на потрошувачите и усвојува персонализиран дизајн. Плочата поседува сигурни и доверливи перформанси, што го чини Вашиот живот покомфорен и Ви овозможува во потполност да уживате во животните задоволства.

## Принцип на работа

Керамичката плоча за готвење директно користи електричен отпор за загревање, а прилагодувањето на енергијата се создава преку регулација на температурата со допир на тастерите.

## Пред употреба на новата керамичка плоча

- Прочитајте го овој водич, посебно обрнувајќи внимание на делот „Безбедносни предупредувања“.
- Отстранете ги сите заштитни навлаки кои сè уште може да се наоѓаат на Вашата керамичка плоча.

## Технички спецификации

Плоча за готвење	HV6410MX
Зони за готвење	4 Zones
Јачина на напон на елек. енергија	220-240V~ 50Hz or 60Hz
Инсталирана електрична енергија	6000-7200W
Големина на производ D×W×H(mm)	590X520X55
Димензии на вградување А×В (mm)	560X490

Тежината и димензиите се приближни. Со оглед дека константно тежееме кон подобрување на нашиот производ, можни се промени на спецификациите и дизајнот без претходно известување.

## ФУНКЦИИ НА ПРОИЗВОДОТ

### Тастери на допир

- Контролите одговараат на допир, што значи дека не е потребно притискање.
- Користете ги јаготките од прстите, а не врвовите.
- Ќе чуete звучен сигнал при секој регистриран допир.
- Погрижете се контролните копчиња секогаш да бидат чисти, суви и на нив да нема предмети (како прибор или ткаенина), кои ги покриваат. Дури и тенок слој вода може да доведе до потешкотии во работата на контролните копчиња.

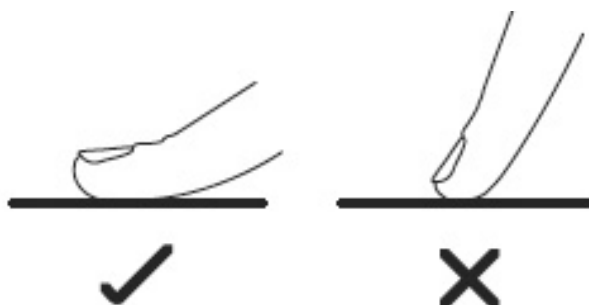

### Избор на вистински садови за термичка обработка на храна

Не користете садови со груби рабови или закривени основи.



Погрижете се основата на садот да биде мазна, правилно да се лепи за стаклото и да биде со иста големина како зоната за готвење. Садот секогаш поставувајте го на центарот од зоната за готвење.

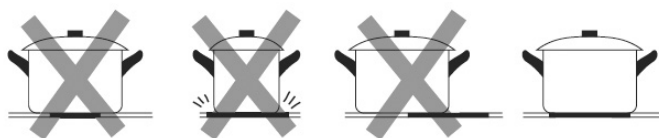

Садовите секогаш подигнувајте ги од керамичката плоча - не ги влечете по неа, бидејќи може да го изгребат стаклото.

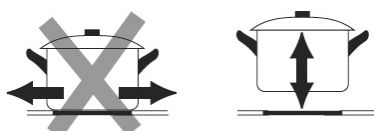

## Како да се употребува

### Почеток на подготовка на храна

Откако уредот ќе се приклучи на напојување на електрична енергија, ќе се огласи звучен сигнал еднаш, сите индикатори ќе светнат, па ќе се угасат, на тој начин покажувајќи дека плочата е наоѓа во состојба на чекање.

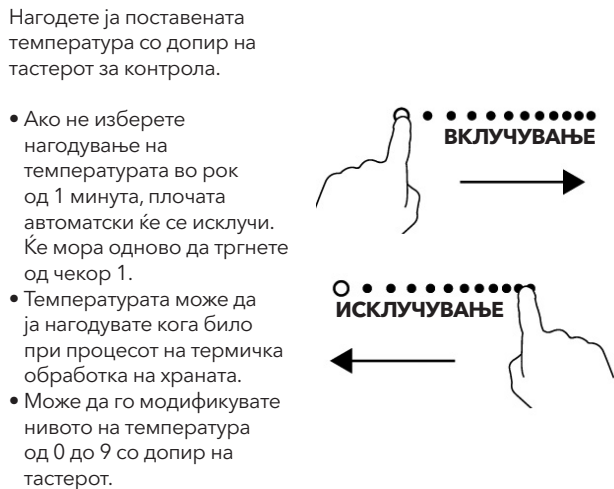
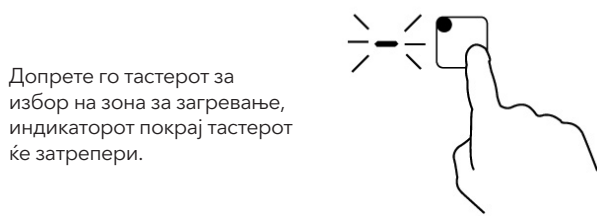
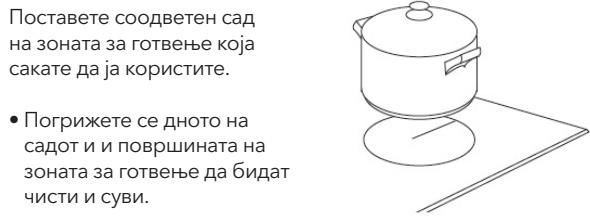
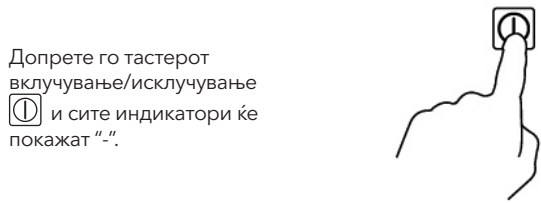

### Завршување на подготовката на храна

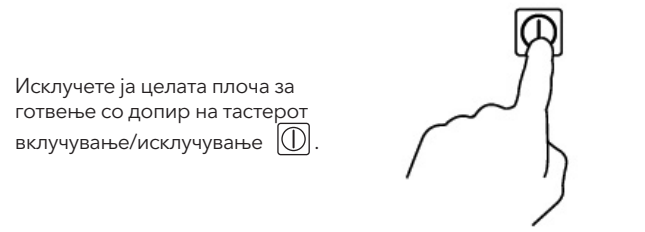
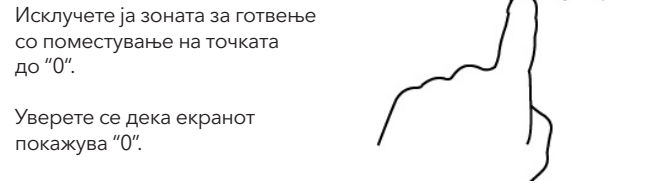
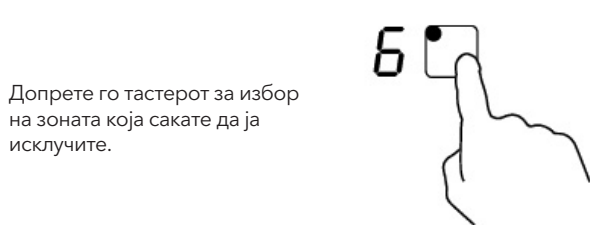

"H" ќе покаже која зона е врела на допир. Ќе исчезне кога површината ќе се излади до безбедна температура. Ова може да се користи и како функција за заштеда на енергија; ако сакате да загреете друг сад, користете ја површината која е сè уште врела.

### Користење на функцијата дупли зони

- Оваа функција работи само за зоните на готвење #1 и #3.
- Дуплата зона има две површини за готвење, може да го користите централниот и надворешниот дел. Може да го користите централниот дел (A) независно или обата дела (B) заедно.

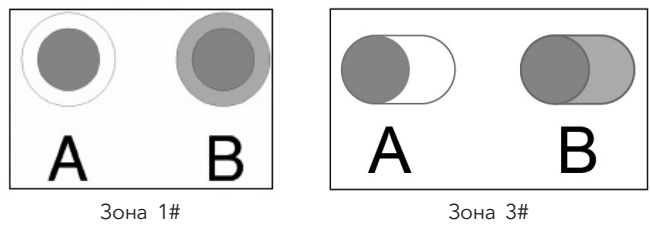

### Активирање на дупли зони

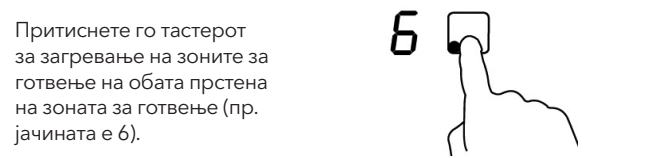

### Деактивирање на дуплите зони за готвење

Притиснете го тастерот за загревање на зоните за готвење со двоен прстен, индикаторот на јачина ќе затрепери, па притиснете "⌚", функцијата за дупли зони ќе биде прекината, и нивото на јачина ќе се врати на "6".

#### НАПОМЕНА

1. Функцијата дупли зони за готвење е можна само за зоните #1 и #3.
2. Може да изберете функција од ниво 1 до 9.
3. Функцијата дупли зони може да ја активирате само кога се избрани зоните #1 и #3.

### Заклучување на тастерите

- Можете да ги заклучите тастерите за да спречите несакана употреба (пр. случајно вклучување на зоните за готвење од страна на деца).
- Кога тастерите се заклучени, сите освен тастерот за вклучување/исклучување се оневозможени.

#### За заклучување на тастерите

Допрете го тастерот  за заклучување



Индикаторот за време ќе покаже "Lo"

#### За отклучување на тастерите

Погрижете се керамичката плоча да биде вклучена.

Допрете го и држете го тастерот  некое време.



Кога плочата е во заклучен режим, ќе бидат оневозможени сите освен тастерот вклучување/исклучување , секогаш може да ја исклучите плочата со допир на истиот тастер  во случај, но прво ќе треба да ја отклучите плочата при следното користење.

### Контрола на времето (тајмер)

Тајмерот може да го користите на два начина:

- Оваа функција може да ја користите како "предупредување за истек на времето". Тогаш, тајмерот нема да исклучи ни една зона по истекот на времето.
  - Може да го нагодите да исклучи една или повеќе зони по истекот на времето.
- Максимално време на кое може да се нагоди тајмерот е 99 минути.

#### Користење на тајмерот за "предупредување за истек на време"

Доколку не сте избрале ни една зона за готвење Уверете се дека плочата е вклучена.

Доколку не сте избрале ни една зона за готвење Уверете се дека плочата е вклучена.

**Напомена:** може да го користите "предупредување за истек на времето" дури и ако не сте избрале ни една зона за готвење.

Допрете го тастерот време, индикаторот ќе покаже "--";

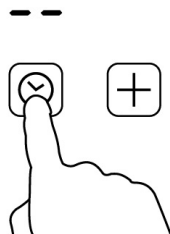

Нагодете го тајмерот, со допир на тастерите "-" или "+". Индикаторот "предупредување за истек на времето" ќе почне да трепери и ќе се прикаже на екранот на тајмерот.

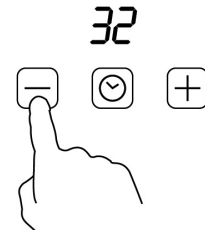

Со допир на "-" и "+" заедно, тајмерот ќе биде прекинат, и "--" ќе се прикаже на екранот за минути.

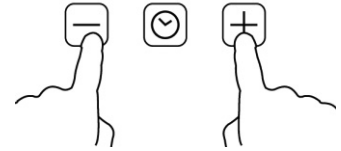

Кога времето е нагодено, одбројувањето веднаш ќе започне. Екранот ќе го прикажува преостанатото време и индикаторот ќе трепери на 5 секунди.



Ќе се огласи звучен сигнал на 30 секунди и индикаторот за време ќе покаже "--" кога нагоденото време ќе истече.



#### Совет:

- Допрете го тастерот "-" или "+" на тајмерот еднаш, за да го намалите или зголемите времето за 1 минута.
- Допрете го и држете го тастерот "-" или "+" на тајмерот за намалување или зголемување за 10 минути
- Ако нагоденото време надминува 99 минути, тајмерот автоматски ќе се префрли на 0 минути.

### Нагудување на тајмерот за исклучување на една или повеќе зони за готвење

#### Изберете зона

Допрете го тастерот за да изберете зона за загревање.

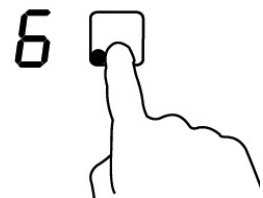

Допрете го тастерот за тајмер, индикаторот ќе покаже "10".

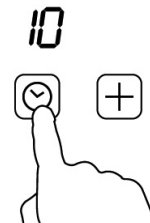

Нагодете го тајмерот, со допир на тастерите "-" или "+". Индикаторот "предупредување за истек на времето" ќе трепери и ќе се прикаже на екранот на тајмерот.

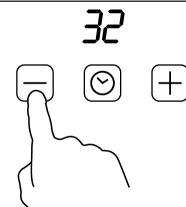

Со допир на "-" и "+" заедно, тајмерот ќе биде прекинат, и "--" ќе се прикаже на екранот за минути.

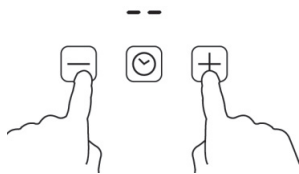

Кога времето е нагодено, одбројувањето веднаш ќе започне. Екранот ќе го прикажува преостанатото време и индикаторот ќе трепери на 5 секунди.



**Нагодување на тајмерот за исклучување на една или повеќе зони за готвење**

а. Ако оваа функција користи повеќе зони, индикаторот за време ќе ја прикаже најкратката. (пр. поставеното време на зона #1 е 5 минути, на зона #2 е 15 минути, тајмерот ќе покаже "5".)

**НАПОМЕНА:** Црвената точка покрај индикаторот за јачина ќе затрепери°



б. Кога одбројувањето ќе истече, соодветната зона ќе се исклучи. Потоа ќе се покаже нов тајмер и точката за соодветната зона ќе затрепери.



с. Кога времето за подготовка на храната ќе истече, соодветната зона за готвење ќе биде автоматски исклучена.



**Напомена:**

• Црвената точка покрај индикаторот за напојување ќе биде осветлена покажувајќи дека е избрана зоната.



• Доколку сакате да го промените времето откако тајмерот е поставен, ќе мора да започнете од чекор 1.

**Заштита од прегревање**

Сензорот за контрола на температурата кој е вграден во уредот ја следи температурата во рамки на керамичката плоча за готвење. Кога сензорот ќе забележи премногу висока температура, плочата автоматски ќе престане со работа.

**Предупредување за преостаната топлина**

Ако плочата работела подолго време, ќе се појават остатоци од топлина. Буквата "H" ќе се појави, за да Ве предупреди да се држите подалеку од таа зона.

**Стандардно време на работа**

Уште една сигурносна функција на плочата е автоматското исклучување. Таа се активира секој пат кога ќе заборавите да ја исклучите зоната за готвење. Стандардното време на исклучување е прикажано во табелата подолу:

Ниво на напојување	Стандардно време на работа (час)
1	8
2	8
3	8
4	4
5	4
6	4
7	2
8	2
9	2



# УПАТСТВА ЗА ГОТВЕЊЕ



Бидете внимателни при пржењето, бидејќи маслото и маста може брзо да се загреат, особено ако ја користите опцијата "Power Boost". При екстремно високи температури маслото и маста може да се запалат спонтано што претставува сериозна опасност од пожар.

## Совети за готвење

- Кога храната ќе дојде до точка на вриење, намалете ја нагодената температура.
- Користењето капак ќе го намали времето на готвење и ќе заштеди енергија, така што ќе ја задржи топлината.
- Намалете ја количината на течности или масло за да го намалите времето потребно за подготовка на храната.
- Започнете со термичка обработка на храната на висока температура, а потоа намалете ја температурата кога храната ќе се загрее.

## Крчкање, готвење ориз

- Крчкањето е процес кој се одвива под точката на вриење, на околу 85°C, кога меурчиња повремено се креваат на површината на течноста за готвење. Тоа е клуч за подготовка на вкусни супи и динстувани јадења. Сосовите со јајца и брашно исто така би требало да се подготвуваат на оваа температура.
- Некои процеси, вклучително и готвењето ориз со помош на методот на апсорпција, може да бараат поголема температура од најниската потребна како би било сигурно дека храната ќе биде зготвена правилно и во рамки на препорачаното време.

## Динстуван месен нарезок

За подготовка сочни парчиња месо:

1. Оставете го месото на собна температура 20 минути пред подготовката.
2. Загрејте тава со дебело дно.
3. Премачкајте ги обете страни на нарезокот со масло. Ставете мала количина масло во загреаната тава и потоа слуштете го месото во тавата.

4. Нарезокот превртете го само еднаш при подготовката. Точното време на подготовка зависи од дебелината на нарезокот и од тоа колку сакате да биде пржен. Времето може да варира од 2 до 8 минути по страна. Притиснете го месото за да одмерите колку е испржено - колку е потврдо на допир, толку ќе биде подобро припремено.
5. Оставете го нарезокот во топлата тава неколку минути за да омекне пред сервирањето.

## За пржење

1. Изберете тава со рамна подлога, погодна за подготовка на храна на керамичка плоча, или голема тава.
2. Сите состојки во приборот нека бидат подготвени. Пржењето треба да биде брзо. Доколку подготвувате поголема количина, храната подгответе ја во неколку помали порции.
3. Загрејте ја кратко тавата и додајте две супени лажици масло.
4. Прво подгответе го кој било вид месо, останете го од страна и држете го загреано.
5. Испржете го зеленчукот. Кога зеленчукот е врел но сè уште крцкав, намалете ја температурата на готвење, вратете го месото во тавата и додајте сос.
6. Пропржете ги состојките, за да бидете сигурни дека сè е потполно загреано.
7. Послужете веднаш.

# НАГОДУВАЊЕ НА ТЕМПЕРАТУРАТА

Долунаведените поставки се само насоки. Точните поставки ќе зависат од неколку фактори, вклучувајќи ги и садовите за подготовка на храна и количината на храната. Експериментирајте со керамичката плоча, за да ја пронајдете поставката која највеќе Ви одговара.

Нагудување на топлината	Погодно за
1 - 2	<ul style="list-style-type: none"> <li>• благо загревање на мали количини храна</li> <li>• топење чоколадо, путер и за храна која бргу загорува</li> <li>• благо крчкање</li> <li>• бавно загревање</li> </ul>
3 - 4	<ul style="list-style-type: none"> <li>• повторно греење</li> <li>• брзо крчкање</li> <li>• готвење ориз</li> </ul>
5 - 6	<ul style="list-style-type: none"> <li>• палачинки</li> </ul>
7 - 8	<ul style="list-style-type: none"> <li>• динстање</li> <li>• готвење пасти</li> </ul>
9	<ul style="list-style-type: none"> <li>• пржење</li> <li>• скара</li> <li>• загревање супа</li> <li>• загревање вода</li> </ul>

## ГРИЖА И ЧИСТЕЊЕ

Што?	Како?	Важно!
Секојдневно валкање на стаклото (отпечаток од прсти, траги, дамки од храна или нешеќерна излеана содржина на стаклото).	<ol style="list-style-type: none"> <li>1. Прекинете го напојувањето на плочата со електрична енергија.</li> <li>2. Користете средство за чистење на плочата додека стаклото е сè уште топло (но не врело!)</li> <li>3. Измијте ја и исушете ја со чиста ткаенина или хартиен бришач.</li> <li>4. Повторно приклучете ја плочата на електрична енергија.</li> </ol>	<ul style="list-style-type: none"> <li>• Кога е прекинато напојувањето на плочата со електрична енергија, нема да има ознаки кои покажуваат “врела површина”, но зоната за готвење може да биде сè уште врела! Бидете многу внимателни.</li> <li>• Грубите жици, некои видови најлонски жици и груби/абразивни средства за чистење може да го изгребат стаклото. Секогаш прочитајте ја етикетата, за да видите дали средството за чистење или жицата се соодветни.</li> <li>• Никогаш не оставајте талози од средство за чистење на плочата: може да се појават дамки.</li> </ul>
Дамки од вриење, топење и врели дамки од шеќер на стаклото.	<p>Отстранете ги веднаш со шпакла, нож или стругалка погодна за стаклено-керамички плочи, но пазете се од врелата површина на зоните за готвење:</p> <ol style="list-style-type: none"> <li>1. Прекинете го напојувањето на плочата.</li> <li>2. Држете ја стругалката или приборот под агол од 30° и изгребете ја дамката или излеаната содржина од ладниот дел на плочата.</li> <li>3. Исчистете ја дамката или прелеаната содржина со крпа или хартиен бришач.</li> <li>4. Следете ги горенаведените чекори од 2 до 4 за “Секојдневно валкање на стаклото”.</li> </ol>	<ul style="list-style-type: none"> <li>• Отстранете ги дамките настанати од слатка храна, топење или вриење што е можно порано. Ако дамките се изладат на стаклото, постои можност дека тешко ќе се отстранат, а може дури и трајно да ја оштетат стаклената површина.</li> <li>• Опасност од исеченици: кога сигурносната маска е отстранета, сечилото на стругачот е остро како жилет. Користете го многу внимателно и секогаш држете го подалеку од дофат на деца.</li> </ul>
Дамки настанати од вриење на тастерите на допир.	<ol style="list-style-type: none"> <li>1. Прекинете го напојувањето на плочата со електрична енергија.</li> <li>2. Соберете ја излеаната течност.</li> <li>3. Исчистете ги тастерите со чист влажен сунѓер или ткаенина.</li> <li>4. Исушете ја површината со хартиен бришач.</li> <li>5. Повторно вклучете го напојувањето на уредот.</li> </ol>	<ul style="list-style-type: none"> <li>• Плочата за готвење може да даде звучен сигнал, а тастерите на допир можно е да не функционираат додека на нив има течност. Погрижете се површината на тастерите да биде потполно сува пред повторно да го вклучите уредот.</li> </ul>

## СОВЕТИ

Проблем	Можна причина	Што да се направи
Плочата за готвење не може да се вклучи.	Нема струја.	Погрижете се плочата да биде поврзана на напојување со електрична енергија и да биде вклучена. Проверете дали дошло до прекин на напојувањето во Вашиот крај. Ако сте провериле сè, а проблемот останува, повикајте квалификуван техничар.
Тастерите на допир не реагираат.	Тастерите се заклучени.	Отклучете ги тастерите. Погледнете го одделот “Употреба на Вашата керамичка плоча” за упатства.
Тастерите тешко работат.	Можно е да постои тенок слој вода на тастерите или ги користите врвовите на прстите при допир на тастерите.	Погрижете се површината на тастерите да биде сува и користете ги јаготките на прстите при допир на тастерите.
Стаклото е изгребано.	Садови со груби рабови.  Користена е несоодветна, абразивна жица или средства за чистење.	Користете садови со рамно и мазно дно. Погледнете во “Избор на вистински садови за подготовка на храна”. Погледнете во “Грижа и чистење”.
Садовите потпукнуваат или создаваат крцкави звуци.	Можна причина е материјалот од кој се направени садовите (слоевите од различен метал различно вибрираат).	Тоа е нормално за садовите и не е знак за грешка.

# ИНСТАЛАЦИЈА

## Избор на инсталациска опрема

Изрежете ја работната површина според мерките назначени на цртежите.

За потребите на инсталацијата и користењето, мора да остане минимум 5 cm простор околу дупките. Погрижете се дебелината на работната површина да биде барем 30mm. Ве молиме, изберете изолациски материјал отпорен на топлина (дрво и слични влакнести и впивачки материјали не би требало да се користат како работна површина освен ако не се интегрирани) со што би се избегнал струен удар или поголеми деформации предизвикани од топлината на плочата. Како што е прикажано подолу:

**НАПОМЕНА** Сигурната оддалеченост помеѓу страните на плочата и ормарите над неа треба да биде барем 3mm.

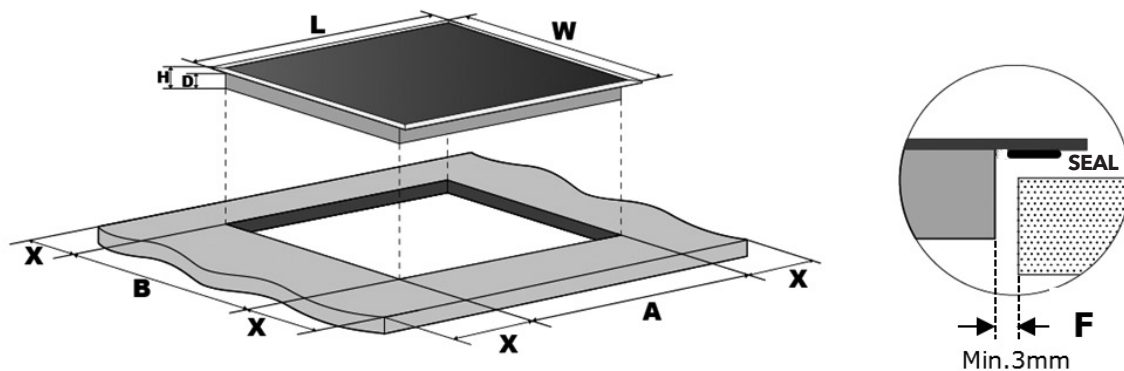

L(mm)	W(mm)	H(mm)	D(mm)	A(mm)	B(mm)	X(mm)	F(mm)
590	520	55	51	560+4 +1	490+4+1	50 mini	3 mini

Во секој случај, погрижете се керамичката плоча да има добар проток на воздух, и просторот за влез и излез на воздухот да не биде блокиран. Проверете дали плочата е во добра состојба. Како што е прикажано подолу:

**НАПОМЕНА** Сигурната оддалеченост помеѓу плочата и ормарите над неа треба да биде најмалку 760mm.

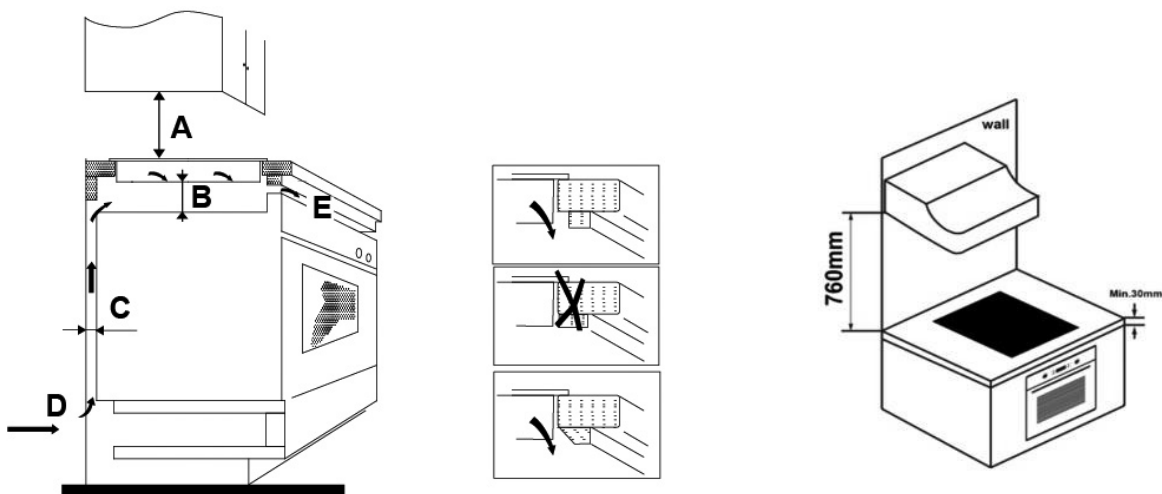

A(mm)	B(mm)	C(mm)	D	E
760	Мин. 50	Мин. 20	Влез на воздух	Излез на воздух 5mm



## ПРЕДУПРЕДУВАЊЕ! Осигурување на адекватен проток на воздух

Погрижете се керамичката плоча да има добар проток на воздух, и просторот за влез и излез на воздухот да не биде блокиран. За да избегнете случаен контакт со прегреаното дно на плочата или неочекуван електричен шок, потребно е да ставите дрвен подметнувач, прицврстен за шrafoви, на минимално растојание од 50mm од дното на плочата. Следете ги долунаведените барања.

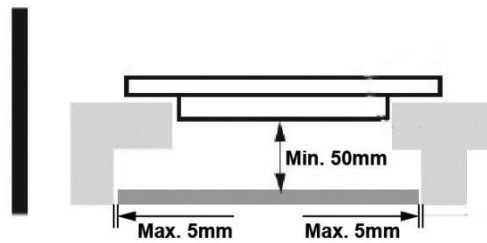

Постојат вентилациски отвори околу и во плочата. **МОРА ДА СЕ ПОГРИЖИТЕ** и овие отвори да не бидат блокирани од работната површина, кога ќе ја поставите плочата.



- Имајте на ум дека лепакот за спојување пластични или дрвени материјали на мебел треба да издржи температура не пониска од 150°C, за да се избегне одлепување на плочата.
- Задниот сид и околните површини мора да бидат во состојба да издржат температура од 90°C.

## Пред поставување и фиксирање на потпирачите

Уредот мора да биде поставен на стабилна, мазна површина (користејќи го пакувањето). Не применувајте сила врз испакнатите тастери на плочата.

Фиксирајте ја плочата на работната површина со вртење на 4 потпирачи на дното од плочата (погледнете ја сликата) по инсталирањето.

A	B	C	D
шраф	потпирач	шуплина за шраф	основа

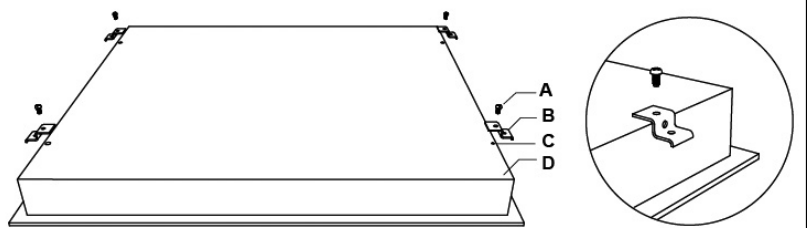

Нагодете го потпирачот така што ќе се прилагоди на различна дебелина на работната површина.

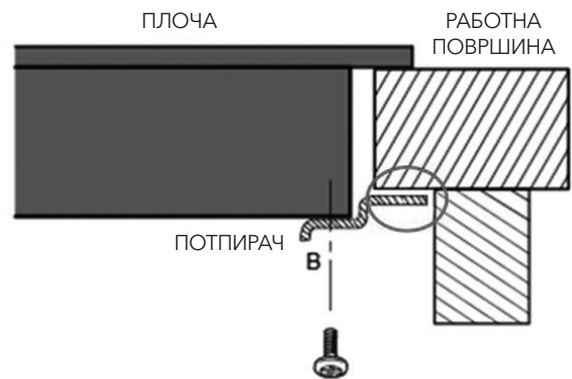
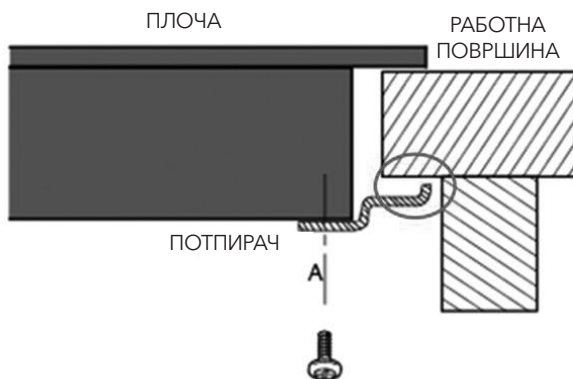

Потпирачите во ниеден случај не може да ги допираат внатрешните делови на работната површина по инсталацијата (погледнете ги сликите).

## Предупредувања

1. Керамичката плоча мора да ја инсталира квалификувано лице или техничар. Имаме професионалци кои Ви стојат на услуга. Ве молиме, никогаш не изведувајте зафати на своја рака.
2. Керамичката плоча за готвење не би требало да биде поставена во близина на уред за ладење, машина за перење и сушење садови.
3. Керамичката плоча треба да се инсталира така што ќе обезбеди подобро испуштање на топлината, со што би се зголемила нејзината сигурност.
4. Сидот и наведените делови над работната површина мора да бидат отпорни на топлина.
5. За да избегнете какво било оштетување, слојот на кој е поставен уредот и лепакот мора да се отпорни на топлина.
6. Не би требало да користите чистач на параа.

## Поврзување на плочата со извор на напојување на електрична енергија

Единицата на напојување треба да биде поврзана во согласност со соодветните стандарди, или да има еднополен осигурувач. Начинот на поврзување е прикажан подолу:

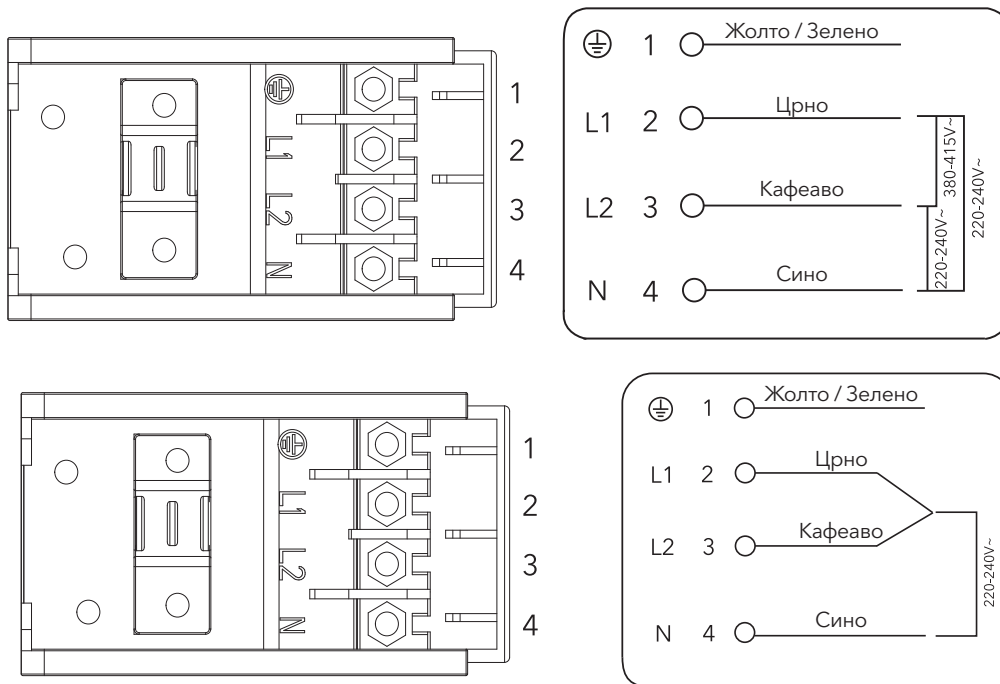

1. Доколку кабелот е оштетен или му е потребна замена, тоа би требало да го изврши овластен сервисер или друго квалификувано лице употребувајќи соодветен алат, со што би се избегнале незгоди.
2. Доколку уредот е директно поврзан со главниот извор на напојување, еднополниот осигурувач мора да биде инсталиран со минимално растојание од 3 mm помеѓу контактите.
3. Лицето задолжено за инсталација мора да изврши правилно поврзување со изворите на напојување во согласност со безбедносните прописи.
4. Кабелот не смее да биде свиткан или збиен.
5. Кабелот треба редовно да се проверува, а би требало да го менува само адекватно квалификувано лице.



Долниот дел и кабелот за напојување на плочата нема да бидат достапни по инсталирањето на плочата.



**ОДЛОЖУВАЊЕ: Не го одложувајте овој производ како комунален отпад. Собирањето на ваков тип отпад е одвоено поради специјалниот начин на обработка кој е неопходен.**

Овој уред е означен во согласност со Европската директива 2011/9/Еу за Одложување електрична и електронска опрема (WEEE). Со правилното одложување на овој уред, ќе помогнете во заштита на животната средина и здравјето на луѓето од многу последици, кои инаку ги предизвикува неправилното одложување на отпадот.

Симболот на производот укажува дека уредот не може да се третира како обичен отпад од домаќинството. Треба да се остави на соодветно место, на кое се собираат електрични и електронски уреди.

Овој уред подразбира специјално одложување. За подетални информации околу обработката на деловите, поправките и рециклирањето на производот, Ве молиме да контактирате со локалниот одбор, својата служба за одложување комунален отпад или продавницата во која сте го купиле уредот.

За подетални информации околу обработката на деловите, поправките и рециклирањето на производот, Ве молиме да ја контактирате својата градска канцеларија, службата за одложување комунален отпад или продавницата во која сте го купиле производот.

### Felicitări pentru achiziția noii dvs. plite cu inducție.

Vă recomandăm să alocați timp pentru a citi acest manual de instrucțiuni / instalare pentru a înțelege complet cum se instalează corect și cum funcționează.

Pentru instalare, citiți secțiunea de instalare.

Citiți cu atenție toate instrucțiunile de siguranță înainte de utilizare și păstrați acest manual de instrucțiuni / instalare pentru referințe viitoare.

## AVERTIZĂRI PENTRU SIGURANȚĂ

Siguranța dvs. este importantă pentru noi. Vă rugăm să citiți aceste informații înainte de a folosi plita.

### INSTALARE

#### Pericol de electrocutare

- Deconectați aparatul de la rețeaua electrică înainte de a efectua lucrări sau întreținere.
- Conectarea la un sistem de cablare cu împământare este esențială și obligatorie.
- Modificările sistemului de cablaj intern trebuie făcute doar de un electrician calificat.
- Nerespectarea acestui sfat poate duce la șoc electric sau deces.

#### Pericol de rănire

- Aveți grijă - marginile panoului sunt ascuțite.
- Nerespectarea precauției poate duce la vătămări sau tăieri.

#### Instrucțiuni de siguranță importante

- Citiți cu atenție aceste instrucțiuni înainte de a instala sau utiliza acest aparat.
- Nu trebuie să se pună niciun material sau produse combustibile niciodată.
- Vă rugăm să puneți aceste informații la dispoziția persoanei responsabile cu instalarea aparatului, deoarece ar putea reduce costurile de instalare.
- Pentru a evita un pericol, acest aparat trebuie instalat conform acestor instrucțiuni de instalare.
- Acest aparat trebuie să fie instalat și împământat în mod corespunzător numai de o persoană calificată corespunzător.
- Acest aparat trebuie conectat la un circuit care încorporează un întrerupător de izolare care asigură deconectarea completă de la sursa de alimentare.
- Neinstalarea corectă a aparatului ar putea invalida orice cerere de garanție sau de răspundere.
- Acest aparat poate fi utilizat de copii cu vârste cuprinse între 8 ani și peste și persoane cu capacități fizice, senzoriale sau mentale reduce sau lipsă de experiență și cunoștințe dacă li s-a oferit supraveghere sau instrucțiuni cu privire la utilizarea aparatului într-un mod sigur și înțelegerea pericolele implicate.
- Copiii nu se vor juca cu aparatul. Curățarea și întreținerea nu trebuie făcute de copii fără supraveghere.
- În cazul în care cablul de alimentare este deteriorat, acesta trebuie înlocuit de producător, agentul de service sau de persoane calificate în mod similar pentru a evita un pericol.
- Avertisment: Dacă suprafața este crăpată, opriți aparatul pentru a evita posibilitatea de electrocutare, pentru

suprafețele plită din ceramică sau materiale similare care protejează piesele.

- Obiectele metalice, cum ar fi cuțitele, furculițele, lingurile și capacele nu trebuie așezate pe suprafața plitei, deoarece acestea se pot încălzi
- Nu se folosește un aparat de curățat cu aburi.
- Nu folosiți un aparat de curățat cu aburi pentru a curăța plita.
- Aparatul nu este conceput să funcționeze cu ajutorul unui cronometru extern sau a unui sistem separat de telecomandă.
- **ATENȚIE:** Pericol de incendiu: nu depozitați articole pe suprafețele de gătit.
- Procesul de gătit trebuie supravegheat. Un proces de gătit pe termen scurt trebuie supravegheat continuu.
- **ATENȚIE:** Gătirea nesupravegheată pe o plită cu grăsime sau ulei poate fi periculoasă și poate duce la foc. NICIODATĂ nu încercați să stingeți focul cu apă, ci opriți aparatul și apoi acoperiți flacăra de ex. cu un capac sau o pătură pentru foc.

### OPERARE ȘI ÎNTREȚINERE

#### Pericol de electrocutare

- Nu gătiți pe o plită spartă sau crăpată. Dacă suprafața plitei se fisurează sau se crapă, opriți aparatul imediat de la rețeaua electrică (întrerupător de perete) și contactați un tehnician calificat.
- Opriți plita înainte de curățare sau întreținere.
- Nerespectarea acestui sfat poate duce la șoc electric sau deces..

#### Pericol pentru sănătate

- Acest aparat respectă standardele electromagnetice de siguranță.
- Cu toate acestea, persoanele cu stimuloare cardiace sau alte implanturi electrice (cum ar fi pompele de insulină) trebuie să se consulte cu medicul sau producătorul implantului înainte de a utiliza acest aparat pentru a se asigura că implanturile lor nu vor fi afectate de câmpul electromagnetic.
- Nerespectarea acestui sfat poate duce la deces.

#### Pericol de suprafețe fierbinți

- În timpul utilizării, părțile accesibile ale acestui aparat vor deveni suficient de calde pentru a provoca arsuri.
- Nu lăsați corpul, îmbrăcămintea sau orice altceva decât vase adecvate să ia contact cu geamul de inducție până când suprafața este rece.
- Țineți copiii departe.
- Mânerele oalelor pot fi fierbinți la atingere. Verificați mânerul oalelor să nu depășească alte zone de gătit active. Nu țineți mânerul la îndemâna copiilor.
- Nerespectarea acestor sfaturi poate duce la arsuri și rini.

#### Pericol de rănire

- Lama ascuțită de ras a racletei este expusă atunci când capacul de siguranță este retras. Utilizați cu atenție sporită și păstrați întotdeauna în siguranță și la îndemâna copiilor.
- Nerespectarea precauției poate duce la vătămări sau tăieri.

## Instrucțiuni de siguranță importante

- Nu lăsați niciodată aparatul nesupravegheat când este folosit. Fierberea cauzează fuma și scurgeri de grăsimi care se pot aprinde.
- Nu folosiți niciodată aparatul ca suprafață de lucru sau de depozitare.
- Nu lăsați niciodată obiecte sau ustensile pe aparat.
- Nu așezați și nu lăsați obiecte magnetice (de ex. Carduri de credit, carduri de memorie) sau dispozitive electronice (de exemplu, computere, playere MP3) în apropierea aparatului, deoarece acestea pot fi afectate de câmpul său electromagnetic.
- Nu folosiți niciodată aparatul pentru încălzirea camerei.
- După utilizare, opriți întotdeauna zonele de gătit și blatul de gătit așa cum este descris în acest manual (adică folosind comenzile tactile). Nu vă bazați pe funcția de detectare a tigăii pentru a opri zonele de gătit atunci când scoateți tigăile.
- Nu permiteți copiilor să se joace cu aparatul sau să stea sau să urce pe el.
- Nu depozitați articole de interes pentru copii în dulapurile de deasupra aparatului. Copiii care urcă pe plita pot fi răniți grav.
- Nu lăsați copiii singuri sau nesupravegheați în zona în care este folosit aparatul.
- Nu reparați și nu înlocuiți nicio parte a aparatului decât dacă este recomandat în mod specific în manual. Toate celelalte servicii de reparații trebuie efectuate de un tehnician calificat.
- Nu așezați și nu lăsați obiecte grele pe blatul de gătit.
- Nu stați pe placa de gătit.
- Nu folosiți tigăi cu margini zimțate sau trageți tigăi pe suprafața sticlei de inducție, deoarece acest lucru poate zgâria geamul.
- Nu folosiți scorburi sau alte substanțe de curățare abrazive dure pentru a curăța blatul de gătit, deoarece acestea pot zgâria geamul de inducție.
- Acest aparat este destinat să fie utilizat în aplicații casnice și similare, cum ar fi: -obucătărie din magazine, birouri și alte medii de lucru; ocase, ferme;- ode către clienții din hoteluri, moteluri și alte medii de tip rezidențial; medii de tip pensiune.
- **ATENȚIE:** Aparatul și piesele sale accesibile devin fierbinți în timpul utilizării
- Trebuie să aveți grijă pentru a evita atingerea elementelor de încălzire.
- Copiii cu vârsta sub 8 ani trebuie ținuti afară, dacă nu sunt supravegheați în mod continuu.

## INTRODUCERE PRODUS

### Vizualizare superioară

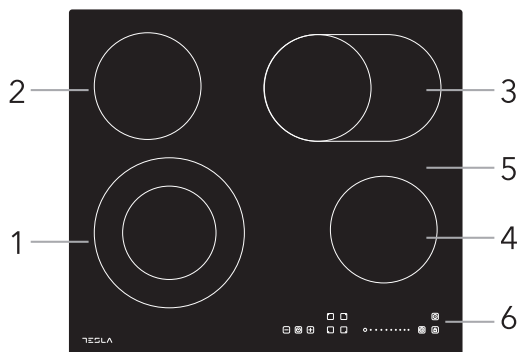

1. Zonă Max.. 1000/2200 W
2. Zonă Max.. 1200 W
3. Zonă Max.. 1100/2000 W
4. Zonă Max.. 1200 W
5. Placă sticlă
6. Panou de control

### Panou de Control

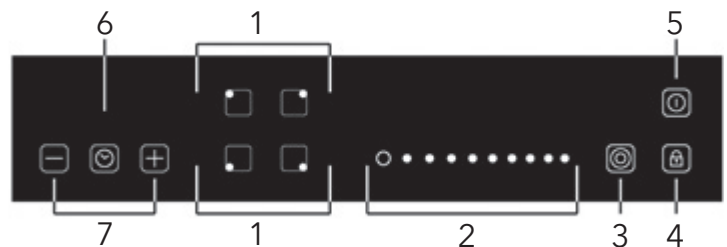

1. Controale de selecție a zonei de încălzire
2. Control tactil al cursorului
3. Controlul zonei dualControl
4. Control ON / OFF
5. Controlul cronometrului
6. Controale de reglare a cronometrului

## Informații Produs

Plita din ceramică poate răspunde diferitelor tipuri de bucatărie datorită încălzirii sârmei de rezistență, controlului micro-computerizat și selecției cu mai multe puteri, într-adevăr alegerea optimă pentru familiile moderne.

Plita din ceramică se concentrează pe clienți și adoptă un design personalizat. Plita are performanțe sigure și fiabile, ceea ce vă face viața confortabilă și vă permite să vă bucurați pe deplin de plăcerea vieții.

## Principiu de lucru

Această plită din ceramică utilizează direct încălzirea firului de rezistență și ajustează puterea de ieșire prin reglarea puterii cu ajutorul comenzilor tactile.



## Înainte de a folosi noua plită cu inducție

- Citiți acest ghid, luând o notă specială la secțiunea „Avertizări de siguranță”.
- Îndepărtați orice folie de protecție care poate fi încă pe plita dvs. de inducție.

## Specificații tehnice

Plită	HV6410MX
Zone de gătit 4	4 Zones
Tensiune de alimentare	220-240V~ 50Hz or 60Hz
Putere electrică	6000-7200W
Dimensiunile produsului L×W×H (mm)	590X520X55
Dimensiuni de construcție A × B (mm)	560X490

Greutatea și dimensiunile sunt aproximative. Deoarece ne străduim continuu să ne îmbunătățim produsele, putem modifica specificațiile și designurile fără notificare prealabilă.

# OPERAREA PRODUSULUI

## Control Touch

- Controalele răspund la atingere, astfel încât nu trebuie să aplicați nicio presiune.
- Folosiți degetul, nu vârful acestuia.
- Veți auzi un sunet de fiecare dată când se înregistrează o atingere.
- Asigurați-vă că butoanele sunt întotdeauna curate, uscate și că nu există niciun obiect (de exemplu, o ustensilă sau o cârpă) care să le acopere. Chiar și o peliculă subțire de apă poate îngreuna controlul.

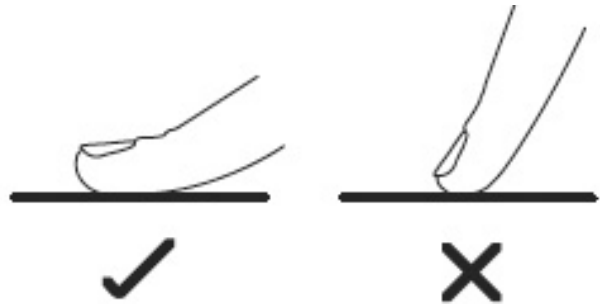

## Alegerea articolelor de gătit potrivite

Nu folosiți vase cu margini zimțate sau cu o bază curbă.



Asigurați-vă că baza tăvii este netedă, se așează plat pe sticlă și are aceeași dimensiune ca și zona de gătit. Centrați întotdeauna tigaia pe zona de gătit.

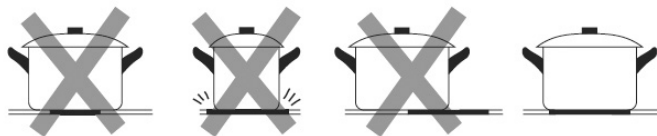

Ridicați întotdeauna cratițele de pe plita ceramică - nu le trageți pentru că pot zgâria geamul.

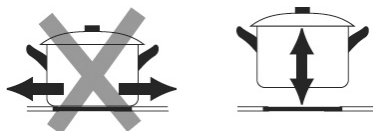

## Cum utilizați

### Start Gătit

După pornire, soneria sună o dată, toate indicatoarele se aprind timp de 1 secundă apoi se sting, indicând faptul că plita ceramică a intrat în modul standby.

Atingeți controlul ON / OFF  toți indicatorii arată „-“



Plasați o tigaie adecvată pe zona de gătit pe care doriți să o utilizați.

- Asigurați-vă că partea inferioară a tăvii și suprafața zonei de gătit sunt curate și uscate.

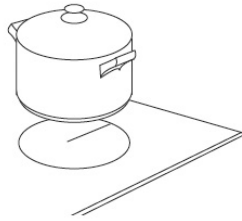

Atingerea controlului de selecție a zonei de încălzire și un indicator de lângă tastă va clipi

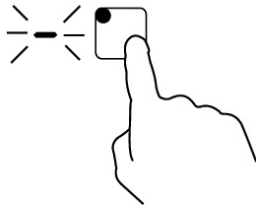

Reglați setarea de căldură atingând glisorul.

- Dacă nu alegeți o setare de căldură în termen de 1 minut, plita de inducție se va opri automat. Va trebui să începeți din nou la pasul 1.
- You can modify the heat setting at any time during cooking.
- Puteți modifica nivelul de putere de la 0 la 9 Prin intermediul controlului de glisare.

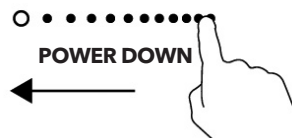

### Finish cooking

Touching the heating zone selection control that you wish to switch off.

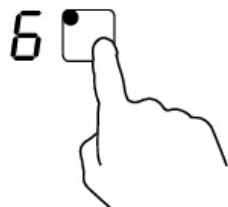

Opriți zona de gătit derulând în jos spre „0”

Asigurați-vă că pe afișaj apare „0”

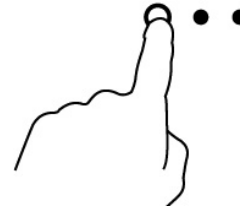

Opriți întreaga plită atingând comanda ON / OFF .



**Atenție la suprafețele fierbinți**



“H” va arăta ce zonă de gătit este fierbinte la atingere. Acesta va dispărea atunci când suprafața s-a răcit până la o temperatură sigură. Poate fi, de asemenea, utilizat ca funcție de economisire a energiei dacă doriți să încălziți mai multe tigăi, utilizați placa încinsă care este încă fierbinte.

### Utilizarea funcției Double zone

- Funcția funcționează numai în zona de gătit 1 # și 3 #
- Zona de gătit duală are două zone de gătit pe care le puteți utiliza o secțiune centrală și o secțiune exterioră. Puteți utiliza secțiunea centrală (A) independent sau ambele secțiuni (B) simultan.

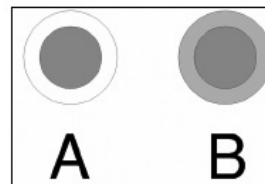

Zone 1#

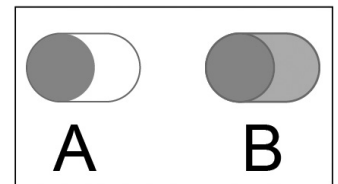

Zone 3#

### Activați zona Double

Apăsați controlul de selecție a zonei de încălzire a zonei de încălzire cu dublă buclă (de exemplu, nivelul de putere este 6)

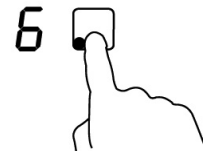

Când indicatorul de nivel de putere clipește, apoi apăsați „@”



After 5 seconds, the indicator stop flash, the double loop function is activated, and power level shows “6” and “=” alternately.



## Dezactivați zona Double

păsați controlul de selecție a zonei de încălzire a zonei de încălzire cu buclă dublă, indicatorul de nivel al puterii intermitent, apoi apăsați "⊙", Funcția cu buclă dublă va fi anulată, iar nivelul de putere va reveni la „6”.

### NOTĂ

1. Bucla dublă este disponibilă numai în zona de gătit 1 # și 3 #.
2. Puteți selecta funcția de la nivelul 1 la nivelul 9.
3. Puteți activa zona dublă numai atunci când este selectată zona de gătit 1 # sau 3 #.

## Blocare Controale

- Puteți bloca comenzile pentru a preveni utilizarea neintenționată (de exemplu, copiii care pornesc accidental zonele de gătit).
- Când controalele sunt blocate, toate comenzile, cu excepția controlului ON / OFF, sunt dezactivate.

### To lock the controls

Atingeți controlul de blocare 



Indicatorul de cronometru va afișa „Lo”

### Pentru a debloca controalele

Asigurați-vă că plita ceramică este pornită

Atingeți și mențineți apăsat un timp  controlul de blocare.



Când plita este în modul de blocare, toate comenzile sunt dezactivate, cu excepția ON / OFF  , puteți opri întotdeauna plita cu inducție cu ON / OFF  controlați în caz de urgență, dar veți debloca plita mai întâi în operațiunea următoare.

## Control Cronometru

Puteți utiliza cronometrul în două moduri diferite:

- Puteți să-l utilizați ca indicator de atenție. În acest caz, cronometrul nu va dezactiva nicio zonă de gătit atunci când timpul setat este încheiat.
  - Puteți să-l setați pentru a opri una sau mai multe zone de gătit după ce perioada de timp setată.
- Cronometrul maxim este de 99 min.

### Utilizarea Cronometrului ca Indicator de Atenție

Dacă nu selectați nicio zonă de gătit

Asigurați-vă că plita este pornită.

**Notă:** puteți utiliza minutul de funcționare, chiar dacă nu selectați nicio zonă de gătit.

Atingeți controlul cronometru, indicatorul de cronometru va afișa „-”;

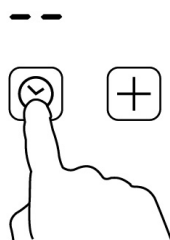

Reglați setarea cronometrului prin atingerea controlului „-” sau „+”. Indicatorul minutului de atenție va începe să clipească și se va afișa pe afișajul cronometrului.

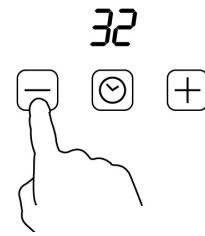

Atingând „-” și „+” împreună, cronometrul este anulat, iar „-” va apărea pe afișajul minutului.

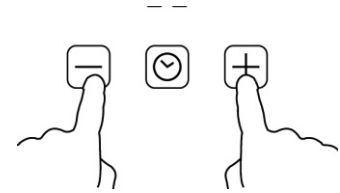

Când timpul este setat, acesta va începe să conteze imediat. Afișajul va afișa timpul rămas, iar indicatorul cronometru va clipi timp de 5 secunde



Buzzer va suna timp de 30 de secunde, iar indicatorul cronometrului arată „-” când timpul de setare s-a încheiat.



### Sfat:

- Atingeți „-” sau „+” controlul cronometrului o dată pentru a scădea sau a crește cu 1 minut.
- Atingeți și mențineți apăsat controlul „-” sau „+” al cronometrului pentru a scădea sau crește cu 10 minute.
- Dacă timpul de setare depășește 99 de minute, cronometrul va reveni automat la 0 minute.

### Setarea cronometrului pentru a opri mai mult de o zonă de gătit

#### Setarea unei zone

Atingerea controlului de selecție a zonei de încălzire

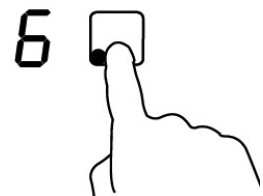

Atingeți controlul cronometru, indicatorul de cronometru arată „10”

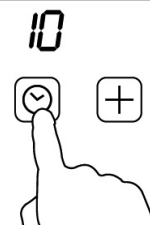

Reglați setarea cronometrului prin atingerea controlului „-” sau „+”. Indicatorul minutului de atenție va începe să clipească și se va afișa pe afișajul cronometrului.

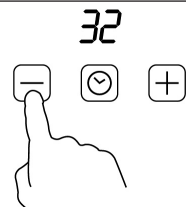

Atingând „-” și „+” împreună, cronometrul este anulat, iar „-” va apărea pe afișajul minutului.

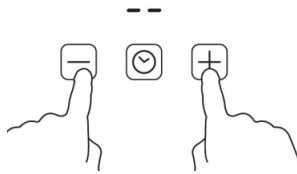

Când timpul este setat, acesta va începe să numere descrescător. Afișajul va afișa timpul rămas, iar indicatorul cronometru va clipi timp de 5 secunde.



### Setarea cronometrului pentru a opri mai mult de o zonă de gătit

a. Dacă mai multe zone de încălzire folosesc această funcție, indicatorul de cronometru va afișa cel mai mic timp. (de ex. zona 1 # ora de setare de 5 minute, zona 2 # timpul de setare de 15 minute, indicatorul cronometrului arată „5”.)

**NOTĂ:** Punctul roșu de lângă indicatorul de nivel de putere va clipi °



b. Odată ce cronometrul expiră, zona corespunzătoare se va opri. Apoi va arăta noul min. cronometrul și punctul din zona corespunzătoare vor clipi.



c. Când temporul de gătit expiră, zona de gătit corespunzătoare va fi oprită automat.



### Notă:

- Punctul roșu de lângă nivelul de putere indicatorul se va aprinde indicând că acea zonă este selectată.



- Dacă doriți să schimbați ora după ce cronometrul este setat, trebuie să începeți de la pasul 1.

### Protecție împotriva supra-temperaturii

Un senzor de temperatură echipat poate monitoriza temperatura din plita ceramică. Atunci când este monitorizată o temperatură excesivă, plita ceramică va opri automat.

### Avertisment de căldură reziduală

Când plita funcționează de ceva timp, va exista o anumită căldură reziduală. Litera „H” pare să vă avertizeze să vă feriți de ea.

### Timp de lucru implicit

Oprirea automată este o funcție de protecție a siguranței pentru plita cu inducție. Se închide automat dacă vreodată uitați să opriți gătitul. Timpurile de lucru implicite pentru diferite niveluri de putere sunt prezentate în tabelul de mai jos:

Nivel Putere	Timp de lucru implicit (ore)
1	8
2	8
3	8
4	4
5	4
6	4
7	2
8	2
9	2

# GHID PENTRU GĂTIT



Aveți grijă când prăjiți, deoarece uleiul și grăsimea se încălzesc foarte repede, în special dacă utilizați PowerBoost. La temperaturi extrem de ridicate, uleiul și grăsimea se vor aprinde spontan și acest lucru prezintă un risc grav de incendiu.

## Sfaturi pentru Gătire

- Când mâncarea ajunge la punctul de fierbere, reduceți temperatura.
- Folosind un capac reduceți timpul de gătit și economisiți energie păstrând căldura.
- Reduceți la minimum cantitatea de lichid sau grăsime pentru a reduce timpul de gătit.
- Începeți să gătiți pe o setare înaltă și reduceți setarea atunci când alimentele s-au încălzit.

### Fierbere înăbușită, gătire orez

- Fierberea înăbușită apare sub punctul de fierbere, la aproximativ 85 ° C, când bulele se ridică ocazional la suprafața lichidului de gătit. Este cheia supelor delicioase și a tocanelor fragede, deoarece aromele se dezvoltă fără a supraveghea mâncarea. De asemenea, ar trebui să gătești sosuri pe bază de ou și cu făină sub punctul de fierbere.
- Unele sarcini, inclusiv gătitul orezului prin metoda de absorbție, pot necesita o setare mai mare decât cea mai scăzută, pentru a se asigura că mâncarea este gătită corect în timpul recomandat.

### Friptură

Pentru a găti fripturi aromate suculente:

1. Lăsați carnea la temperatura camerei aproximativ 20 de minute înainte de a o găti.
2. Încălziți o tigaie cu bază grea.
3. Ungeți ambele părți ale fripturii cu ulei. Aruncați o

cantitate mică de ulei în tigaia fierbinte și apoi puneți carnea pe tigaia fierbinte.

4. Rotiți friptura o singură dată în timpul gătitului. Timpul exact de gătit va depinde de grosimea fripturii și de cât de gătită o doriți. Timpul poate varia de la aproximativ 2 - 8 minute pe fiecare parte. Apăsați friptura pentru a măsura cât de gătită este - cu atât se va simți mai ferm, cu atât va fi mai bine făcut.
5. Lăsați friptura să se odihnească pe o farfurie caldă timp de câteva minute pentru a-i permite să se relaxeze și să devină fragedă înainte de servire.

### Pentru prăjire

1. Alegeți un wok plat pe bază de inducție sau o tigaie mare.
2. Pregătiți toate ingredientele și echipamentele. Friptura se amestecă rapid. Dacă gătiți cantități mari, gătiți mâncarea în mai multe loturi mai mici.
3. Preîncălziți tigaia scurt și adăugați două linguri de ulei.
4. Gătiți mai întâi orice carne, puneți-o deoparte și păstrați la cald.
5. Amestecați prăjiți legumele. Când sunt fierbinți, dar încă crocante, puneți zona de gătit la o setare mai mică, puneți din nou carnea în tigaie și adăugați sosul.
6. Amestecați ușor ingredientele pentru a vă asigura că sunt încălzite.
7. Serviți imediat

# SETĂRI DE CĂLDURĂ

Setările de mai jos sunt doar orientative. Setarea exactă va depinde de mai mulți factori, inclusiv de vase și de cantitatea pe care o gătiți. Experimentați plita cu inducție pentru a găsi setările care vi se potrivesc cel mai bine.

Setare căldură	Potrivire
1 - 2	<ul style="list-style-type: none"> <li>• încălzire ușoară pentru cantități mici de alimente</li> <li>• topirea ciocolatei, a untului și a alimentelor care ard rapid</li> <li>• fierbere lentă</li> <li>• încălzire lentă</li> </ul>
3 - 4	<ul style="list-style-type: none"> <li>• reîncălzire</li> <li>• fierbere rapidă</li> <li>• gătitul orezului</li> </ul>
5 - 6	<ul style="list-style-type: none"> <li>• clătite</li> </ul>
7 - 8	<ul style="list-style-type: none"> <li>• sotare</li> <li>• prepararea pastelor</li> </ul>
9	<ul style="list-style-type: none"> <li>• prăjire</li> <li>• searing</li> <li>• aducerea ciorbei la fierbere</li> <li>• fierbere</li> </ul>

## CURĂȚARE ȘI ÎNGRIJIRE

Ce?	Cum?	Important!
Murdăria zilnică pe sticlă (amprente, semne, pete lăsate de alimente sau deversări fără zahăr pe sticlă)	<ol style="list-style-type: none"> <li>Oprii alimentarea plitei.</li> <li>Aplicați un produs de curățat în timp ce sticla este încă caldă (dar nu fierbinte!)</li> <li>Clătiți și ștergeți uscat cu o cârpă curată sau un prosop de hârtie.</li> <li>Porniți alimentarea plitei.</li> </ol>	<ul style="list-style-type: none"> <li>Când alimentarea cuptorului este oprită, nu va exista nicio indicație de „suprafață fierbinte”, dar zona de gătit poate fi încă fierbinte! Aveți grijă.</li> <li>Bureții cu suprafața dură, agenți de curățare duri / abrazivi pot zgâria sticla. Citiți întotdeauna eticheta pentru a verifica dacă agentul de curățare sau buretele dvs. este potrivit.</li> <li>Nu lăsați niciodată reziduurile de curățare pe blatul de gătit: sticla se poate păta.</li> </ul>
Fierbeți, topiți și vărsați zahăr fierbinte pe sticlă	<p>Îndepărtați-le imediat cu o felie de pește, un cuțit de paletă sau racleta cu lama de ras, potrivită pentru blaturile de sticlă cu inducție, dar aveți grijă la suprafețele zonei de gătit la cald:</p> <ol style="list-style-type: none"> <li>Oprii alimentarea plitei.</li> <li>Țineți lama sau ustensila într-un unghi de 30° și răzuiți murdăria într-o zonă mai rece a plitei.</li> <li>Curățați murdăria sau ștergeți cu o cârpă de vase sau un prosop de hârtie.</li> <li>Urmați pașii 2 până la 4 pentru mai sus „Murdăria zilnică pe sticlă”.</li> </ol>	<ul style="list-style-type: none"> <li>Îndepărtați petele lăsate de mancarea topită și alimentele zaharoase cât mai curând posibil. Dacă se răcesc pe sticlă, acestea pot fi dificil de îndepărtat sau chiar deteriora permanent suprafața sticlei.</li> <li>Pericol de rănire: atunci când capacul de siguranță este retras, lama dintr-un raclet este ascuțită. Utilizați cu atenție sporită și păstrați întotdeauna în siguranță și la îndemâna copiilor.</li> </ul>
Scurgere asupra controalelor tactile	<ol style="list-style-type: none"> <li>Oprii alimentarea plitei.</li> <li>Ștergeți excesul</li> <li>Ștergeți zona de control tactilă cu un burete sau o cârpă umedă curată.</li> <li>Ștergeți zona pentru a fi complet uscată cu un prosop de hârtie.</li> <li>Porniți alimentarea plitei</li> </ol>	<ul style="list-style-type: none"> <li>Plita poate emite un beep și se poate opri, iar comenzile tactile pot să nu funcționeze în timp ce există lichid pe ele. Asigurați-vă că ștergeți zona de control tactilă înainte de a porni plita din nou.</li> </ul>

## SUGESTII ȘI SFATURI

Problemă	Cauză Posibilă	Ce puteți face
Plita nu poate fi pornită.	Fără curent electric	Asigurați-vă că plita cu inducție este conectată la sursa de alimentare și că este pornită. Verificați dacă există întrerupere în casa sau zona dvs. Dacă ați verificat totul și problema persistă, apelați un tehnician calificat.
Controlul tactil nu răspunde comenzilor.	Controalele sunt blocate.	Deblocați comenzile. Consultați secțiunea „Folosind placa de gătit cu inducție” pentru instrucțiuni.
Controalele tactile sunt dificil de operat.	Poate exista o ușoară peliculă de apă peste comenzi sau este posibil să folosiți doar vârful degetului când atingeți comenzile.	Asigurați-vă că zona de control tactilă este uscată și folosiți suprafața degetului când atingeți comenzile.
Sticla este zgâriată.	Vase de gătit nepotrivite.  Folosirea bureților sau a substanțelor de curățare nepotrivite.	Folosiți vase cu baze plate și netede. Consultați „Alegerea articolelor de gătit potrivite”.  Consultați „Curățare și Îngrijire”.
Unele tigăi fac zgomote sau fac clic.	Acest lucru poate fi cauzat de construcția ustensilelor dvs. (straturile din diferite metale vibrează diferit).	Acest lucru este normal pentru vase și nu indică o defecțiune.

# INSTALARE

## Selectarea echipamentelor de instalare

Tăiați suprafața de lucru în funcție de dimensiunile prezentate în desen.

Tăiați suprafața de lucru în funcție de dimensiunile prezentate în desen.

În scopul instalării și utilizării, trebuie să se păstreze un spațiu de minimum 5 cmn jurul găurii. Asigurați-vă că grosimea suprafeței de lucru este de cel puțin 30 mm. Vă rugăm să selectați materialul de suprafață de lucru rezistent la căldură și izolat (lemnul și materialul fibros sau igrosopic similar nu trebuie utilizat ca material de suprafață de lucru decât dacă este impregnat) pentru a evita șocurile electrice și deformarea mai mare cauzată de radiația de căldură de pe placa fierbinte. Așa cum se arată mai jos:

**NOTĂ** Distanța de siguranță între laturile plitei și suprafețele interioare ale blatului de lucru trebuie să fie de cel puțin 3mm.

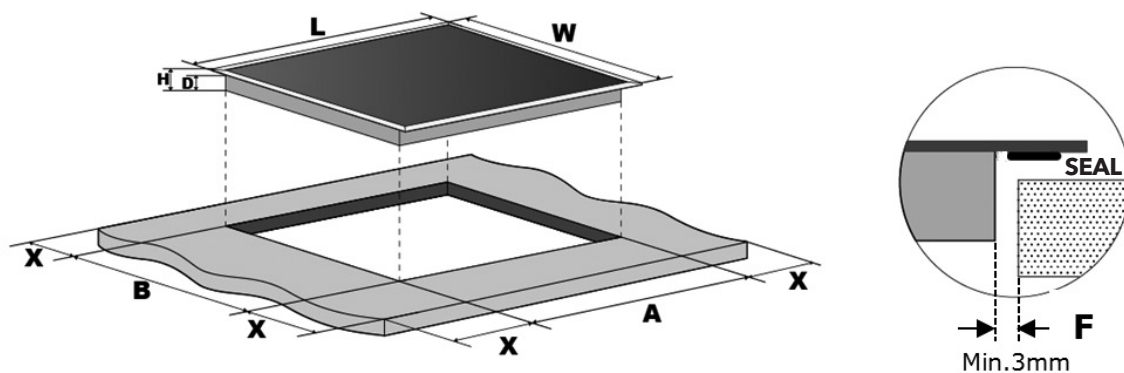

L(mm)	W(mm)	H(mm)	D(mm)	A(mm)	B(mm)	X(mm)	F(mm)
590	520	55	51	560+4 +1	490+4+1	50 mini	3 mini

În orice circumstanțe, asigurați-vă că plita ceramică este bine ventilată și că intrarea și ieșirea aerului nu sunt blocate. Asigurați-vă că plita din ceramică este în stare bună de lucru. Așa cum se arată mai jos

**NOTĂ** Distanța de siguranță dintre placă fierbinte și dulap deasupra plăcii de încălzire trebuie să fie de cel puțin 760 mm.

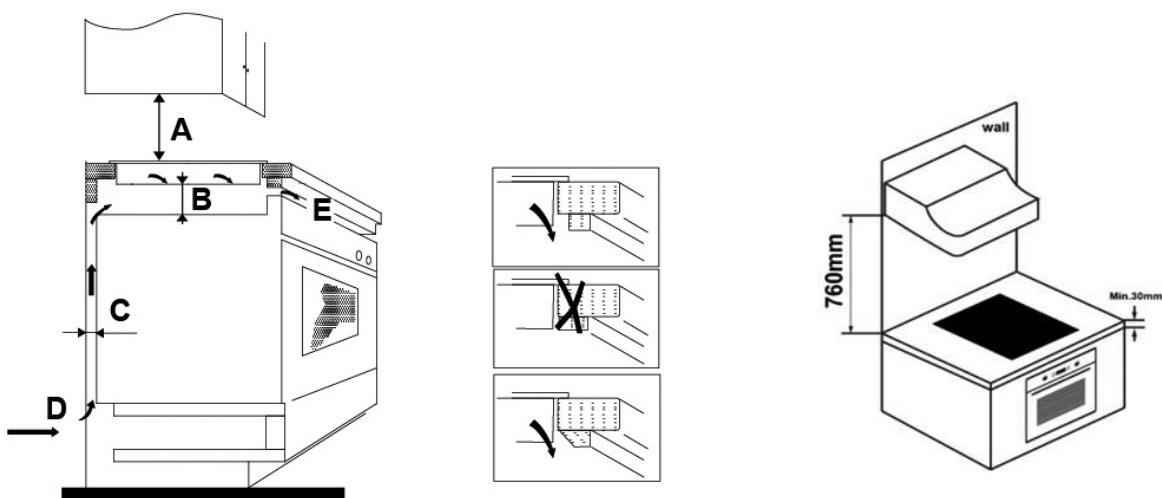

A(mm)	B(mm)	C(mm)	D	E
760	50 mini	20 mini	Air intake	Air exit 5mm



## ATENȚIE! Asigurarea unei ventilații adecvate

Asigurați-vă că plita cu inducție este bine ventilată și că intrarea și ieșirea aerului nu sunt blocate. Pentru a evita atingerea accidentală cu partea de jos a supraîncălzirii plitei sau în cazul unui șoc electric neașteptat în timpul lucrului, este necesar să puneți o inserție din lemn, fixată cu șuruburi, la o distanță minimă de 50 mm de la partea inferioară a plitei. Urmăriți cerințele de mai jos.

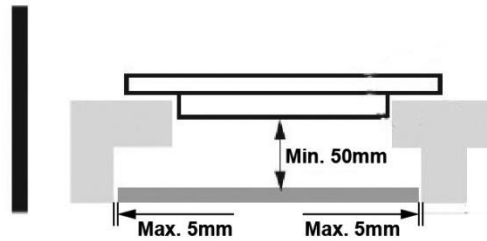

Există găuri de aerisire în jurul plitei. TREBUIE să vă asigurați că aceste găuri nu sunt blocate de blatul de lucru atunci când puneți plita în poziție.



- Fiți conștienți de faptul că lipiciul care unește materialul din plastic sau lemnul mobilierului trebuie să reziste la temperaturi sub 150°C, pentru a evita deblocarea panoului.
- Peretele posterior, suprafețele adiacente și înconjurătoare trebuie, prin urmare, să poată rezista la o temperatură de 90 °C.

## Înainte de a localiza suporturile de fixare

Unitatea trebuie plasată pe o suprafață stabilă și netedă (folosiți ambalajul). Nu aplicați forța asupra comenzilor care ies din plită.

Fixați plita pe suprafața de lucru prin înșurubarea a patru suporturi pe partea inferioară a plitei (vezi imaginea) după instalare.

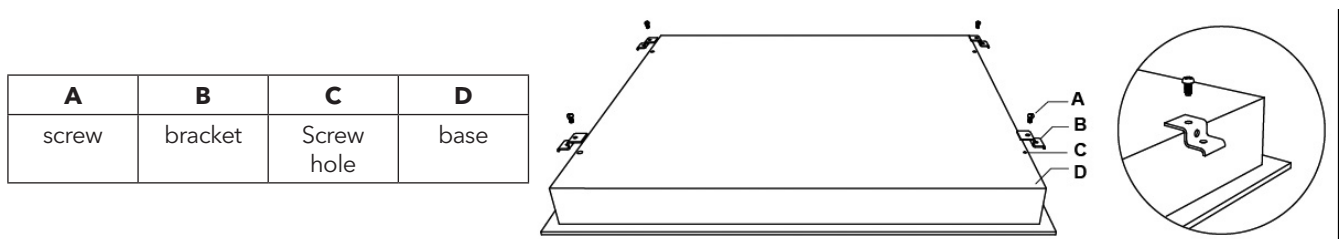

Reglați poziția suportului pentru a se potrivi cu grosimea diferită a suprafeței de lucru.

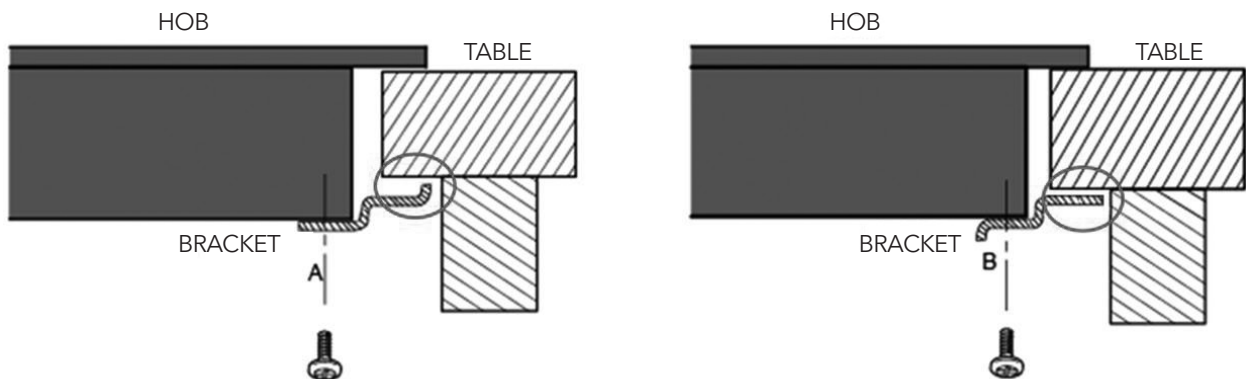

În niciun caz, bracketii nu se pot atinge cu suprafețele interioare ale blatului de lucru după instalare (vezi imaginea).



## Precauții

1. Placa de alimentare cu inducție trebuie instalată de personal calificat sau tehnicieni. Avem profesioniști la dispoziția dumneavoastră. Vă rugăm să nu efectuați operațiunea singuri..
2. Plita nu va fi instalată direct deasupra unei mașini de spălat vase, frigider, congelator, mașină de spălat sau uscător de haine, deoarece umiditatea poate deteriora electronica plitei
3. Placa cu inducție trebuie instalată astfel încât să poată fi asigurată o mai bună radiație de căldură pentru a-i spori fiabilitatea.
4. Peretele și zona de încălzire indusă deasupra suprafeței mesei trebuie să reziste la căldură.
5. Pentru a evita orice deteriorare, stratul sandwich și adevizul trebuie să fie rezistente la căldură.
6. Nu se utilizează un aparat de curățat cu aburi.

## Conectarea plitei la sursa de alimentare

Sursa de alimentare trebuie conectată în conformitate cu standardul relevant sau cu un întreruptor cu un singur pol. Metoda de conectare este prezentată mai jos.

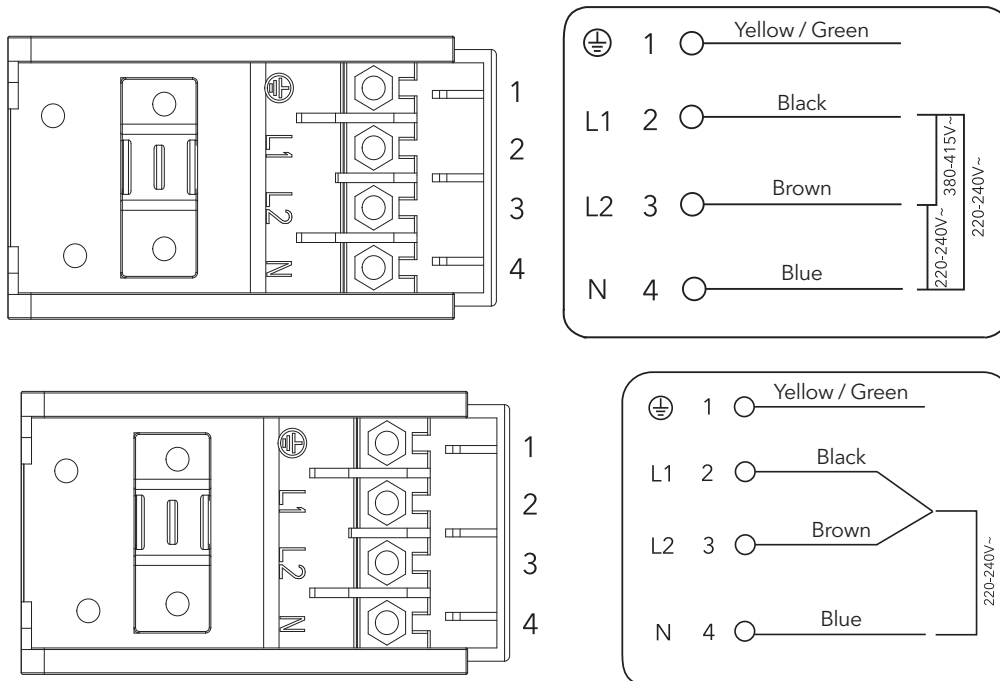

1. Sistemul de cablare intern este potrivit pentru puterea generată de plită.
2. Tensiunea corespunde valorii date în placa de identificare
3. Secțiunile de cabluri de alimentare pot suporta sarcina specificată pe plăcuța nominală.
4. Pentru a conecta plita la sursa de alimentare, nu folosiți adaptoare, reductoare sau dispozitive de ramificare, deoarece acestea pot provoca supraîncălzire și incendiu.
5. Cablul de alimentare nu trebuie să atingă nicio piesă fierbinte și trebuie poziționat astfel încât temperatura acestuia să nu depășească 75 ° C în niciun moment.



Suprafața inferioară și cablul de alimentare al plitei nu sunt accesibile după instalare.



**ELIMINARE: Nu aruncați acest produs ca deșeuri municipale nesortate. Colectarea acestor deșeuri separat pentru tratarea specială este necesară.**

Acest aparat este etichetat în conformitate cu Directiva europeană 2012/19 / UE pentru deșeuri de echipamente electrice și electronice (DEEE). Asigurându-vă că acest aparat este eliminat corect, vă va ajuta să preveniți posibile daune aduse mediului și sănătății umane, care ar putea fi cauzate altfel dacă ar fi aruncate în direcția greșită.

Simbolul de pe produs indică faptul că acesta nu poate fi tratat ca deșeuri menajere normale. Ar trebui dus la un punct de colectare pentru reciclarea mărfurilor electrice și electronice.

Acest aparat necesită eliminarea deșeurilor de specialitate. Pentru informații suplimentare despre tratarea, recuperarea și reciclarea acestui produs, vă rugăm să contactați consiliul local, serviciul de eliminare a deșeurilor menajere sau magazinul de unde l-ați achiziționat.

Pentru informații mai detaliate despre tratarea, recuperarea și reciclarea acestui produs, vă rugăm să contactați biroul local al orașului, serviciul de eliminare a deșeurilor casnice sau magazinul de unde ați achiziționat produsul.

## Čestitamo Vam na kupovini Vaše nove keramičke ploče.

Preporučujemo Vam da posvetite neko vreme čitanju ovog Uputstva za upotrebu / Uputstva za instalaciju kako biste u potpunosti razumeli kako da ga pravilno instalirate i rukujete njime. Za instalaciju, molimo Vas da pročitate deo vezan za instalaciju uređaja. Pročitajte sva bezbedonosna uputstva pažljivo pre upotrebe i čuvajte Uputstvo za instalaciju za slučaj da Vam zatreba u budućnosti.

# BEZBEDONOSNA UPOZORENJA

Vaša bezbednost nam je važna. Molimo, pričajte ove informacije pre upotrebe ploče za kuvanje.

## INSTALACIJA

### Opasnost od strujnog udara

- Prekinite napajanje uređaja električnom energijom pre bilo kakve popravke ili održavanja istog.
- Povezivanje na dobro uzemljenje je neophodno i obavezno
- Promene u domaćem sistemu za napajanje mora da izvrši kvalifikovani električar.
- Nepoštovanje ovog saveta može dovesti do strujnog udara ili smrti.

### Opasnost od posekotina

- Pazite se- ivice ploče su oštre.
- Neopreznost može dovesti do povreda ili posekotina.

### Važna bezbedonosna uputstva

- Pažljivo pročitajte ova uputstva pre instalacije ili upotrebe ovog uređaja.
- Nikakav zapaljiv materijal ili proizvod ne sme stajati na ovom uređaju u bilo kom trenutku.
- Molimo vas, postarajte se da ove informacije budu dostupne osobi odgovornoj za instalaciju uređaja, budući da to može smanjiti troškove instalacije.
- Kako bi se izbegli rizici, ovaj uređaj mora biti instaliran u skladu s ovim informacijama za instalaciju.
- Ovaj uređaj bi trebalo da propisno instalira i uzemlji samo odgovarajuće kvalifikovana osoba.
- Ovaj uređaj bi trebalo da bude povezan na strujno kolo koje ima izolacijski prekidač, koji omogućuje potpuno prekidanje napajanja električnom energijom.
- Neispravna instalacija uređaja može dovesti do poništavanja bilo kakve garancije i odgovornosti.
- Ovaj uređaj mogu koristiti deca starosti 8 ili više godina i osobe sa smanjenim fizičkim, čulnim ili mentalnim sposobnostima, ili manjkom iskustva i znanja ukoliko su pod nadzorom, ili su im data uputstva u vezi sa bezbednom upotrebom uređaja, i svesni su mogućeg rizika.
- Deca ne bi trebalo da se igraju uređajem. Uređaj ne smeju čistiti i održavati deca, osim ako to ne čine pod nadzorom.
- Ukoliko je kabl za napajanje oštećen, mora ga zameniti proizvođač, njegov agent za servisiranje ili slična kvalifikovana lica, kako bi se izbegli mogući rizici.
- Upozorenje: Ukoliko je površina napukla, isključite aparat kako biste izbegli mogućnost strujnog udara, u slučaju da je površina ploče izrađena od keramičkog stakla ili sličnog materijala, koji štiti žive delove.

- Metalni predmeti, kao što su noževi, viljuške, kašike i poklopci ne bi trebalo da stoje na površini ploče, s obzirom na to da može doći do njihovog zagrevanja.
- Ne bi trebalo koristiti paročištač.
- Ne koristite paročištač za čišćenje ploče za kuvanje.
- Uređaj nije namenjen za upravljanje pomoću spoljnog tajmera ili odvojenog sistema daljinskog upravljanja.
- **UPOZORENJE:** Opasnost od požara: ne odlažite predmete na površinu za kuvanje.
- Proces termičke obrade hrane je potrebno nadgledati. Kratkotrajni proces termičke obrade hrane treba da bude konstantno nadgledan.
- **UPOZORENJE:** Pripremanje hrane uz pomoć masti ili ulja bez nadzora može biti opasno i može prouzrokovati pojavu otvorenog plamena. NIKAD ne pokušavajte da ugasisite plamen vodom, već isključite aparat i zatim pokrijte vatru, poklopcem ili protivpožarnim ćebetom, na primer.

## RUKOVANJE I ODRŽAVANJE

### Opasnost od strujnog udara

- Ne kuvajte na polomljenoj ili razbijenoj ploči za kuvanje. Ukoliko postoji mogućnost od lomljenja ili pucanja površine ploče za kuvanje, odmah prekinite napajanje uređaja električnom energijom (na zidnom prekidaču) i kontaktirajte kvalifikovanog tehničara.
- Isključite ploču za kuvanje sa napajanja iz zida pre čišćenja ili popravke.
- Nepoštovanje ovog saveta može dovesti do strujnog udara ili smrti.

### Opasnost po zdravlje

- Ovaj uređaj zadovoljava elektromagnetne bezbedonosne standarde.
- Međutim, osobe sa srčanim pejsmejkerima ili drugim električnim implantima (kao što su insulinske pumpice) moraju se konsultovati sa svojim lekarom ili proizvođačem implanta pre upotrebe uređaja, kako bi bili sigurni da elektromagnetno polje neće uticati na njihove implante.
- Nepoštovanje ovog saveta može dovesti do smrti.

### Opasnost od vrole površine

- Tokom upotrebe, dostupni delovi uređaja će postati dovoljno vrući da mogu prouzrokovati opekotine.
- Ne dozvolite da vaše telo, odeća ili bilo koji drugi predmet, osim onog koji je pogodan za kuvanje, dođe u kontakt sa indukcionim staklom dok se površina ne ohladi.
- Deca treba da budu udaljena od uređaja.
- Ručke posuda za kuvanje mogu biti vrole na dodir. Proverite da ručke posuda za kuvanje ne prelaze na druge zone za kuvanje, sem one na kojoj se nalaze. Držite ručke podalje od domašaja dece.
- Nepoštovanje ovog saveta može dovesti do opekotina i oparotina.

### Opasnost od posekotina

- Oštrica na strugaču za ploču za kuvanje je otkrivena kada se ukloni sigurnosna maska. Koristite ga veoma pažljivo i uvek ga čuvajte van domašaja dece.
- Neopreznost može dovesti do povreda ili posekotina.

## Važna bezbedonosna uputstva

- Nikad ne ostavljajte uređaj bez nadzora kada ga koristite. Kipljenje može da prouzrokuje dim i mastan izliveni sadržaj koji se može zapaliti.
- Nikad ne upotrebljavajte svoj uređaj kao radnu površinu ili površinu za odlaganje.
- Nikad ne ostavljajte bilo kakav predmet ili pribor na uređaju.
- Ne stavljajte i ne ostavljajte predmete koji su namagnetisani (kao što su kreditne kartice, memorijske kartice) ili elektronske uređaje (na primer kompjutere, MP3 plejeri) u blizini uređaja, budući da mogu uticati na njegovo magnetno polje.
- Nikad ne koristite svoj uređaj za zagrevanje ili grejanje prostorije.
- Nakon upotrebe, uvek isključite zonu za kuvanje i ploču za kuvanje kako je opisano u ovom priručniku (tj. korišćenjem kontrola na dodir). Ne oslanjajte se na funkciju prepoznavanja posude radi isključivanja zona za kuvanje kada uklonite posudu za termičku obradu hrane.
- Ne dozvolite deci da se igraju uređajem ili da sede na njemu, stoje ili se penju na njega.
- Predmete koji su zanimljivi za decu ne čuvajte u ormarićima iznad uređaja. Deca koja se penju na ploču za kuvanje mogu se ozbiljno povrediti.
- Ne ostavljajte decu samu ili bez nadzora u prostoru gde se koristi uređaj.
- Deca ili osobe sa invaliditetom koji ograničava njihovu sposobnost da koriste uređaj treba da imaju odgovornu i kompetentnu osobu koja će ih uputiti u to kako se koristi uređaj. Instruktor treba da bude uveren da oni mogu da koriste uređaj bez opasnosti po njih ili njihovu okolinu.
- Nemojte popravljati ili menjati bilo koji deo uređaja, osim ako to nije posebno preporučeno u uputstvu. Svaku drugu popravku treba da obavi kvalifikovani tehničar.
- Nemojte stavljati ili ispuštati teške predmete na svoju ploču za kuvanje.
- Ne stajite na svoju ploču za kuvanje.
- Nemojte koristiti posude sa grubim ivicama ili ih vući po površini indukcionog stakla budući da mogu izgrebati staklo.
- Ne koristite žice ili bilo koje jako abrazivno sredstvo za čišćenje kako biste očistili svoju ploču za kuvanje, budući da mogu izgrebati indukciono staklo.
- Uređaj je namenjen upotrebi u domaćinstvu i za slične namene, kao što su: - kuhinje za zaposlene u prodavnicama, kancelarijama i drugim radnim okruženjima; - seoska domaćinstva; - za goste hotela, motela i drugih objekata za smeštaj; - objekte koji pružaju uslugu prenoćišta sa doručkom.
- UPOZORENJE: Uređaj i njegovi pristupačni delovi postaju vrući tokom upotrebe.
- Trebate da se postarate da izbegnete dodirivanje zagrejanih elemenata.
- Uređaj treba da bude van domašaja dece mlađe od 8 godina starosti, osim ako nisu pod stalnim nadzorom.

## UPOZNAVANJE SA PROIZVODOM

### Pogled odozgo

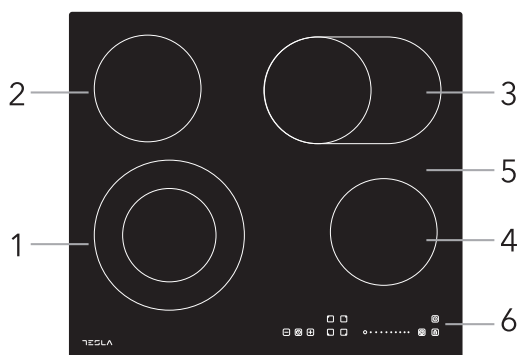

1. Zona s Max. 1000/2200 W
2. Zona s Max. 1200 W
3. Zona s Max. 1100/2000 W
4. Zona s Max. 1200 W
5. Staklena ploča
6. Kontrolna tabla

### Kontrolna tabla

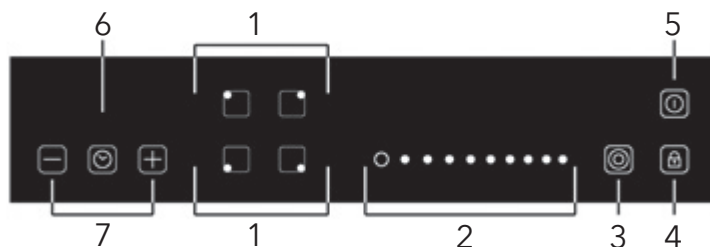

1. Tasteri za izbor za zagrevanje zone
2. Taster na dodir za uključivanje/isključivanje
3. Taster za odabir dve zone
4. Taster za zaključivanje
5. Taster za uključivanje/isključivanje
6. Kontrola vremena (tajmer)
7. Tasteri za regulisanje vremena

### Informacije o proizvodu

Mikropumpjuterska keramička ploča za kuvanje može da ispuni različite kuhinjske zahteve zbog zagrevanja pomoću električnog otpora, mikrokompjuterizovane kontrole i mogućnosti izbora različitog napona, i zaista je najbolji izbor za moderne porodice. Keramička ploča za kuvanje je fokusirana na potrošače i usvaja personalizovani dizajn. Ploča poseduje sigurne i pouzdane performanse, što čini vaš život komfornijim i omogućava Vam da u potpunosti uživate u zadovoljstvu života.

## Princip rada

Keramička ploča za kuvanje direktno koristi električni otpor za zagrevanje, a prilagođavanje energije se stvara regulacijom temperature dodiranjem na tastere.

## Pre upotrebe nove keramičke ploče

- Pročitajte ovaj vodič, posebno obraćajući pažnju na deo "Bezbedonosna upozorenja".
- Uklonite sve zaštitne prevlake koje se još uvek mogu nalaziti na Vašoj keramičkoj ploči.

## Tehnička specifikacija

Ploča za kuvanje	HV6410MX
Zone za kuvanje	4 Zones
Jačina napona električne energije	220-240V~ 50Hz or 60Hz
Instalirana električna energija	6000-7200W
Veličina proizvoda D×W×H(mm)	590X520X55
Ugradne dimenzije A×B (mm)	560X490

Težina i dimenzije su približne. Budući da konstantno težimo poboljšanju naših proizvoda, moguće su promene specifikacija i dizajna bez prethodnog obaveštenja.

# FUNKCIJE PROIZVODA

## Tasteri na dodir

- Kontrole odgovaraju na dodir, dakle ne morate primenjivati pritisak.
- Koristite jagodicu svoga prsta, ne vrh.
- Čućete zvučni signal svaki put kada dodir bude registrovan.
- Postarajte se da kontrolna dugmad budu uvek čista, suva i da na njima nema predmeta (kao što su pribor ili tkanina), koji ih pokrivaju. Čak i tanak sloj vode može napraviti poteškoće u radu kontrolnih dugmadi.

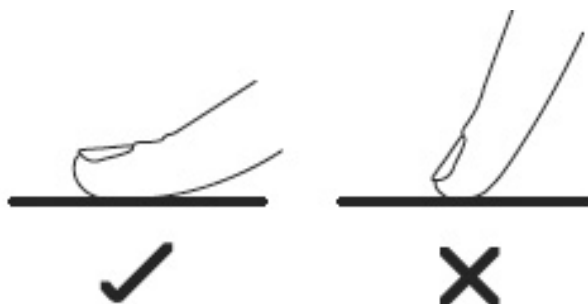

## Biranje pravog posuđa za termičku obradu hrane

Ne koristite posude sa grubim ivicama ili zakrivljenom osnovom.



Postarajte se da osnova posude bude glatka, pravilno prijanja na staklo i da je iste veličine kao i zona za kuvanje. Posudu uvek postavite na centar zone za kuvanje.

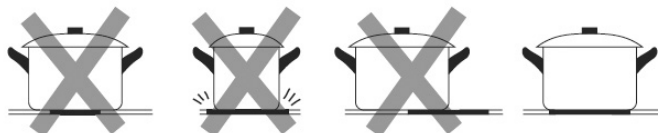

Posude uvek podignite sa keramičke ploče- ne vucite ih po njoj, budući da mogu ogrebat i staklo.

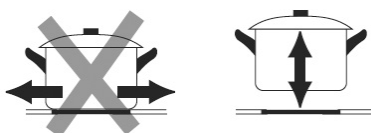

## Kako upotrebljavati

### Početak prireme hrane

Nakon što se uređaj priključi na napajanje električnom energijom, oglasiće se zvučni signal jedanput, svi indikatori će zasvetleti na jednu sekundu, a zatim se ugasi, pokazujući na taj način da je keramička ploča ušla u stanje čekanja.

Dodirnite taster uključivanja/isključivanja  i svi indikatori će pokazati "0".



Postavite odgovarajuću posudu na zonu za kuvanje koju želite da koristite.

- Pobrinite se da dno posude i površina zone za kuvanje budu čisti i suvi.

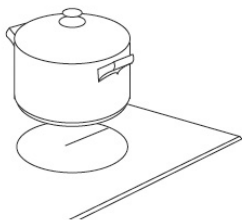

Dodirnite taster za izbor zone za zagrevanje, indikator pored tastera će zatreperiti.

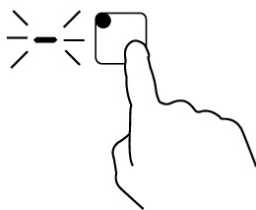

Prilagodite postavljenu temperaturu dodiranjem na taster za kontrolu.

- Ukoliko ne izaberete podešavanje temperature u roku od 1 minuta, keramička ploča će se automatski isključiti. Moraćete ponovo da krenete od 1. koraka.
- Temperaturu možete podešavati bilo kad tokom procesa termičke obrade hrane.
- Možete modifikovati nivo temperature od 0 do 9 dodirivanjem tastera.



### Završetak pripreme hrane

Dodirnite taster za odabir za zonu koju želite da isključite.

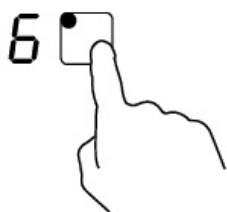

Isključite zonu za kuvanjem pomeranjem točkića do "0".

Postarajte se da ekran pokazuje "0"

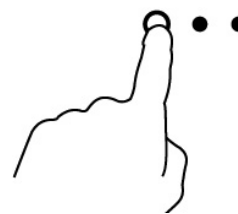

Isključite celu ploču za kuvanje dodiranjem tastera za uključivanje/isključivanje .



**Čuvajte se vruće površine**



"H" će pokazati koja zona za kuvanje je vruća na dodir.

Nestaće kada se površina ohladi do bezbedne temperature. Ovo se može koristiti i kao funkcija za uštedu energije, ukoliko želite da zagrejte neku drugu posudu, koristite površinu koja je i dalje vruća.

### Korišćene funkcije duple zone

- Ova funkcija radi samo za zone za kuvanje 1# i 3#
- Dupla zona za kuvanje ima dve površine za kuvane, možete koristiti centralni i spoljni deo. Možete koristiti centralni deo (A) nezavisno ili oba dela (B) istovremeno.

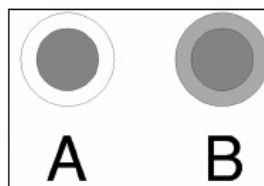

Zona 1#

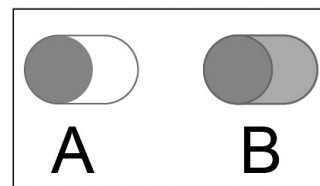

Zona 3#

### Aktiviranje duple zone

Pritisnite taster za zagrevanje zone za kuvanje oba prstena zone za kuvanje (npr. jačina je 6)

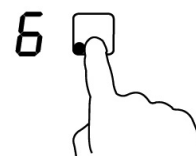

Kada indikator jačine zatreperi, pritisnite "⊙"



Nakon 5 sekundi indikator će prestati da svetli, funkcija duplog prstena je aktivirana i nivo toplote pokazuje "6" i "=" naizmenično.



### Deaktiviranje duple zone za kuvanje

Pritisnite taster za zagrevanje zone za kuvanje dvostrukog prstena zone za kuvanje, indikator jačine će zatrepereti, zatim pritisnite "⌚", funkcija duple zone će biti prekinuta, i nivo jačine će se vratiti na "6".

#### NAPOMENA

1. Funkcija duple zone za kuvanje je moguća samo na zonama 1# i 3#.
2. Možete izabrati funkciju od nivoa 1 do 9.
3. Funkciju duple zone možete aktivirati samo kada su izabrane zone 1# i 3#.

### Zaključavanje tastera

- Možete zaključati tastere kako biste sprečili neželjenu upotrebu (na primer slučajno uključivanje zona za kuvanje od strane dece).
- Kada su tasteri zaključani, svi tasteri sem tastera za uključivanje/isključivanje su onemogućeni.

#### Za zaključavanje tastera



Dodirnite taster  za zaključavanje | Indikator vremena će pokazati "Lo"

#### Za otključavanje tastera

Pobrinite se da keramička ploča za kuvanje bude uključena.

Dodirnite i držite taster  neko vreme.



Kada je ploča u zaključanom režimu, svi tasteri su onemogućeni osim uključivanje/isključivanje , uvek možete isključiti keramičku ploču dodirom tastera uključivanje/isključivanje  u slučaju nužde, ali treba da prvo otključate ploču pri sledećem korišćenju.

### Kontrola vremena (tajmer)

Tajmer možete koristiti na dva različita načina:

- Ovu funkciju možete koristiti kao "upozorenje o isteku vremena". U ovom slučaju, tajmer neće isključiti nijednu zonu za kuvanje kada vreme istekne.
  - Možete ga podesiti da isključi jednu ili više zona za kuvanje nakon što vreme istekne.
- Maksimalno vreme na koje se tajmer može podesiti je 99 minuta.

#### Upotreba tajmera za "upozorenje o isteku vremena"

Ukoliko niste izabrali nijednu zonu za kuvanje

Pobrinite se da ploča za kuvanje bude uključena.

**Napomena:** možete koristiti "upozorenje o isteku vremena" čak i ako niste izabrali nijednu zonu za kuvanje.

Dodirnite taster tajmera, indikator će pokazati "--";

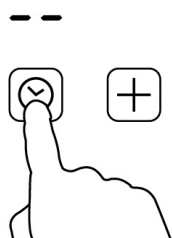

Podesite tajmer, dodirivanjem tastera "-" ili "+" Indikator "upozorenja o isteku vremena" će započeti da trepteri i prikazaće se na ekranu tajmera.

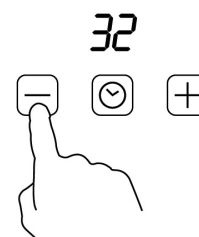

Dodirivanjem "-" i "+" zajedno, tajmer će biti prekinut, i "--" će se prikazati na ekranu za minute.

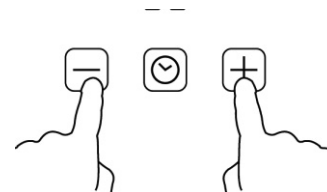

Kada je vreme podešeno, odbrojavanje će odmah početi. Ekran će prikazivati preostalo vreme i indikator vremena će zatreperiti na 5 sekundi.



Oglasiće se zvučni signal na 30 sekundi i indikator vremena će pokazati "- -" kada podešeno vreme istekne.



#### Savet:

- Dodirnite taster "-" ili "+" na tajmeru jedanput, kako biste vreme smanjili ili povećali za 1 minut.
- Dodirnite i držite taster "-" ili "+" na tajmeru za smanjivanje ili povećavanje za 10 minuta.
- Ukoliko podešeno vreme premašuje 99 minuta, tajmer će se automatski prebaciti na 0 minuta.

#### Podešavanje tajmera za isključivanje jedne ili više zona za kuvanje

##### Izaberite zonu

Dodirnite taster, da biste izabrali zonu za zagrevanje

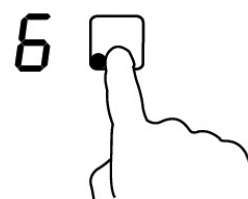

Dodirnite taster tajmera, indikator će pokazati "10"

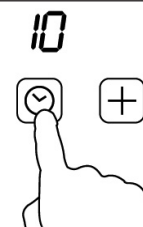

Podesite tajmer, dodirivanjem tastera "-" ili "+" Indikator "upozorenja o isteku vremena" će započeti da trepteri i prikazaće se na ekranu tajmera.



Dodirivanjem "-" i "+" zajedno, tajmer će biti prekinut, i "--" će se prikazati na ekranu za minute.

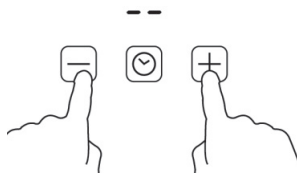

Kada je vreme podešeno, odbrojavanje će odmah početi. Ekran će prikazivati preostalo vreme i indikator vremena će zatreperiti na 5 sekundi.



### Podešavanje tajmera za isključivanje jedne ili više zona za kuvanje

a. Ukoliko ovu funkciju koristi više zona, indikator vremena će prikazati ono koje je najkraće. (npr. postavljeno vreme 1# zone je 5 minuta, zone 2# je 15, tajmer će pokazivati "5".)

**NAPOMENA:** Crvena tačka pored indikatora nivoa jačine će zatreperiti °



b. Kada odbrojavanje istekne, odgovarajuća zona će se isključiti. Zatim će se pokazati novi tajmer i tačka za odgovarajuću zonu će zatreperiti.



c. Kada vreme pripreme hrane istekne, odgovarajuća zona za kuvanje će biti automatski isključena.



### Napomena:

- Crvena tačka pored indikatora za nivo napajanja će biti osvetljena pokazujući da je izbarana zona.



- Ukoliko želite da promenite vreme nakon što je tajmer postavljen, morate početi od 1. koraka.

### Zaštita od pregrevanja

Senzor za kontrolu temperature koji je ugrađen u uređaj prati temperaturu unutar keramičke ploče za kuvanje. Kada senzor primeti da je visina temperature veoma visoka, keramička ploča će automatski prestati sa radom.

### Upozorenje o preostaloj toploti

Ukoliko je ploča radila duže vremena, pojaviće se ostaci toplote. Slovo "H" će se pojaviti, kako bi vas upozorilo da se držite podalje od te zone.

### Podrazumevano vreme rada

Još jedna sigurnosna funkcija ploče je automatsko isključivanje. Ona se aktivira svaki put kada zaboravite da isključite zonu za kuvanje. Podrazumevano vreme isključivanja je prikazano u tabeli ispod:

Nivo napajanja	Podrazumevano vreme rada (sat)
1	8
2	8
3	8
4	4
5	4
6	4
7	2
8	2
9	2



# UPUTSTVA ZA KUVANJE



Budite pažljivi kada pržite, budući da se ulje i mast mogu zagrijati veoma brzo, naročito ukoliko koristite opciju "PowerBoost". Pri ekstremno visokim temperaturama ulje i mast se mogu zapaliti spontano što predstavlja ozbiljnu opasnost od požara.

## Saveti za kuvanje

- Kada hrana dođe do tačke ključanja, smanjite podešenu temperaturu.
- Korišćenje poklopca će smanjiti vreme kuvanja i uštedeti energiju, tako što će zadržati toplotu.
- Umanjite količinu tečnosti ili ulja kako biste smanjili vreme potrebno za spremanje hrane.
- Počnite sa termičkom obradom hrane na visokoj temperaturi, a zatim temperaturu smanjite kada se hrana zagreje.

## Krčkanje, kuvanje pirinča

- Krčkanje je proces koji se događa ispod tačke ključanja, na oko 85°C, kada se mehurići povremeno uzdižu na površinu tečnosti za kuvanje. To je ključ za pripremu ukusnih supa i sočnih dinstanih jela, jer ukusi nastaju bez prekuvanja jela. Sosove sa jajima i brašnom bi takođe trebalo da pripremate na temperaturi ispod tačke ključanja.
- Neki procesi, uključujući i kuvanje pirinča pomoću metoda absorpcije, mogu zahtevati veću temperaturu od najniže potrebne kako bi se osiguralo da hrana bude skuvana pravilno i u okviru preporučenog vremena.

## Dinstani odrezak

- Za pripremanje sočnih ukusnih odrezaka:
  1. Ostavite meso na sobnoj temperaturi 20 minuta pre pripreme.
  2. Zagrejte tiganj sa debelim dnom.

3. Premažite obe strane odreska uljem. Stavite malu količinu ulja u zagrejan tiganj i zatim spustite meso u tiganj.
4. Odrezak okrenite samo jednom tokom pripreme. Tačno vreme pripreme zavisi od debljine odreska i toga koliko želite da bude pržen. Vreme može varirati od 2-8 minuta po strani. Pritisnite odrezak da biste odmerili koliko je ispržen - što je tvrđi na dodir, to će biti bolje pripremljen.
5. Ostavite odrezak nekoliko minuta u toplom tiganju na nekoliko minuta, kako bi se opustio i postao mekši pre serviranja.

## Za prženje

1. Izaberite vok sa ravnom podlogom, pogodan za pripremu hrane na keramičkoj ploči ili veliki tiganj.
2. Neka svi sastojci i pribor budu spremni. Prženje bi trebalo da bude brzo. Ukoliko pripremate veću količinu, hranu pripremajte u nekoliko manjih porcija.
3. Zagrejte kratko tiganj i dodajte dve supene kašike ulja.
4. Prvo pripremite bilo koju vrstu mesa, odložite ga a strane i držite zagrejanim.
5. Propržite povrće. Kada je povrće vruće ali još uvek hrskavo, snizite temperaturu zone za kuvanje, vratite meso u tiganj i dodajte svoj sos.
6. Propržite sastojke, kako biste osigurali da je sve potpuno zagrejano.
7. Poslužite odmah.

# PODEŠAVANJE TEMPERATURE

Dolenavedene postavke su samo smernice. Tačne postavke će zavisi od nekoliko faktora, uključujući i posude za pripremu hrane i količine koju spremate. Eksperimentišite sa keramičkom pločom, da biste pronašli postavke koje vam najbolje odgovaraju.

Podešavanje toplote	Pogodno za
1 - 2	<ul style="list-style-type: none"> <li>• blago zagrevanje male količine hrane</li> <li>• topljenje čokolade, putera i za hranu koja brzo zagori</li> <li>• blago krčkanje</li> <li>• sporo zagrevanje</li> </ul>
3 - 4	<ul style="list-style-type: none"> <li>• ponovno grejanje</li> <li>• brzo krčkanje</li> <li>• kuvanje pirinča</li> </ul>
5 - 6	<ul style="list-style-type: none"> <li>• palačinke</li> </ul>
7 - 8	<ul style="list-style-type: none"> <li>• dinstanje</li> <li>• kuvanje paste</li> </ul>
9	<ul style="list-style-type: none"> <li>• prženje</li> <li>• grilovanje</li> <li>• zagrevanje supe</li> <li>• zagrevanje vode</li> </ul>

# BRIGA I ČIŠĆENJE

Šta?	Kako?	Važno!
Svakodnevno prljanje stakla (otisci prstiju, tragovi, fleke ostale od hrane ili nešećerni izliveni sadržaj na staklu)	<ol style="list-style-type: none"> <li>1. Prekinite napajanje ploče za kuvanje električnom energijom.</li> <li>2. Koristite sredstvo za čišćenja ploče za kuvanje dok je staklo još toplo (ali ne vrelo!)</li> <li>3. Isperite i osušite čistom tkaninom ili papirnim ubrusom.</li> <li>4. Ponovo priključite ploču za kuvanje električnom energijom.</li> </ol>	<ul style="list-style-type: none"> <li>• Kada je prekinuto napajanje ploče električnom energijom, neće biti oznake koja prikazuje "vrela površina", ali zona za kuvanje može još uvek biti vruća! Budite veoma pažljivi.</li> <li>• Grube žice, neke vrste najlonskih žica i grubih/abrazivnih sredstava za čišćenje mogu ogrebat staklo. Uvek pročitajte etiketu, da biste videli da li je vaše sredstvo za čišćenje ili žica odgovarajuća.</li> <li>• Nikad ne ostavljajte talog sredstava za čišćenje na ploči za kuvanje: mogu se pojaviti fleke na staklu.</li> </ul>
Mrlje od kipljenja, topljenja i vrele mrlje od šećera na staklu	<p>Uklonite ih odmah spatulom, nožem ili strugačem pogodnim za staklokeramičke ploče za kuvanje, ali se čuvajte vruće površine zone za kuvanje:</p> <ol style="list-style-type: none"> <li>1. Prekinite napajanje ploče za kuvanje iz zida.</li> <li>2. Držite strugač ili pribor pod uglom od 30° i izgrebite mrlju ili izliveni sadržaj sa hladnog dela ploče za kuvanje.</li> <li>3. Očistite mrlje ili izliveni sadržaj krpom ili papirnim ubrusom.</li> <li>4. Pratite korake od 2 do 4 za "Svakodnevno prljanje stakla" navedeno gore.</li> </ol>	<ul style="list-style-type: none"> <li>• Uklonite mrlje nastale topljenjem i od slatke hrane ili kao posledica kipljenja što je pre moguće. Ukoliko su se mrlje ohladile na staklu, postoji mogućnost da će biti teško ukloniti ih ili čak da će trajno oštetiti staklenu površinu.</li> <li>• Opasnost od posekotina: kada je sigurnosna maska uklonjena, oštrica na strugaču je oštra kao žilet. Koristite ga veoma pažljivo i uvek ga odlažite na sigurno mesto van domašaja dece.</li> </ul>
Mrlje nastale od kipljenja na tasterima na dodir	<ol style="list-style-type: none"> <li>1. Prekinite napajanje ploče za kuvanje električnom energijom.</li> <li>2. Pokupite izlivenu tečnost</li> <li>3. Očistite deo sa tasterima čistim vlažnim sunđerom ili tkaninom.</li> <li>4. Potpuno osušite površinu papirnim ubrusom.</li> <li>5. Ponovo uključite napajanje uređaja električnom energijom.</li> </ol>	<ul style="list-style-type: none"> <li>• Ploča za kuvanje može dati zvučni signal i isključiti se, a tasteri na dodir možda neće funkcionisati dok je na njima tečnost. Postarajte se da površina s tasterima na dodir bude suva pre nego što uređaj ponovo uključite.</li> </ul>

## SAVETI

Problem	Mogući uzrok	Šta uraditi
Ploča za kuvanje ne može uključiti.	Nema struje.	Pobrinite se da keramička ploča bude povezana na napajanje električnom energijom i da je uključena. Proverite da nije došlo do prekida napajanja električnom energijom u vašem kraju. Ukoliko ste sve proverili, a i dalje postoji problem, pozovite kvalifikovanog tehničara.
Tasteri na dodir ne reaguju	Tasteri su zaključani.	Otključajte tastere. Pogledajte odeljak "Upotreba vaše keramičke ploče za kuvanje" za uputstva.
Tasteri teško rade.	Moguće je da postoji tanak sloj vode na tasterima ili ste možda koristi vrh svoga prsta kako biste dodirnuti tastere.	Postarajte se da površina sa tasterima bude suva i koristite jagodicu svoga prsta kada dodirujete tastere.
Staklo je ogrebano.	Posude sa grubim ivicama.  Korišćena je neodgovarajuća, abrazivna žica ili proizvodi za čišćenje.	Koristite posude sa ravnim i glatkim dnom. Pogledajte "Biranje odgovarajućeg posuđa za spremanje hrane". Pogledajte "Briga i čišćenje".
Posude za pripremu hrane prave pucketave ili krckave zvukove	Mogući uzrok je sastav materijala vašeg posuđa (slojevi različitih metala različito vibriraju).	To je normalno za posude i nije znak greške.

# INSTALACIJA

## Odabir instalacione opreme

Izrežite radnu površinu prema merama naznačenim na crtežu.

Za potrebe instalacije i korišćenja, minimum 5cm prostora mora da ostane oko rupe. Postarajte se da debljina radne površine bude bar 30mm. Molimo vas, izaberite izolacioni materijal otporan na toplotu (drvo i slični vlaknasti i upijajući materijali ne bi trebalo da se upotrebljavaju kao radna površina osim ako nisu impregnirani) kako bi se izbegao strujni udar ili veće deformacije izazvane otpuštanjem toplote sa vruće ploče. Kako je prikazano dole:

**NAPOMENA** Sigurna udaljenosti između stranica ploče i unutrašnjg dela radne površine treba da bude bar 3mm.

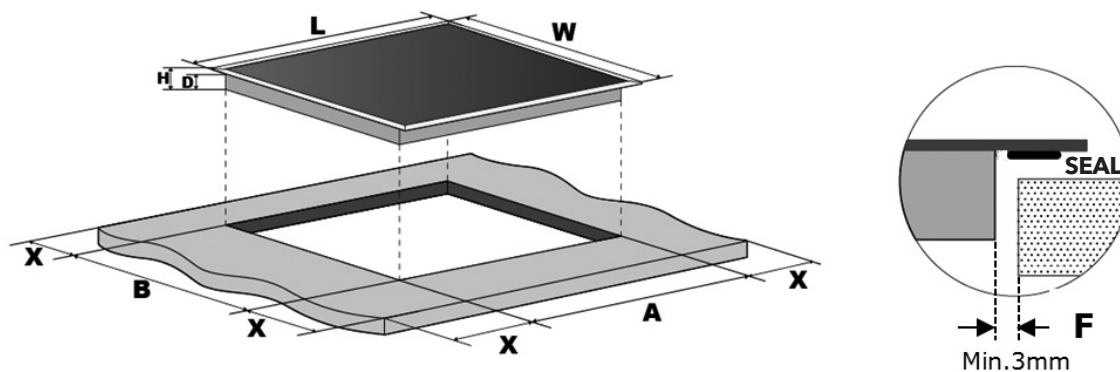

L(mm)	W(mm)	H(mm)	D(mm)	A(mm)	B(mm)	X(mm)	F(mm)
590	520	55	51	560+4 +1	490+4+1	50 mini	3 mini

U svakom slučaju, pobrinite se da keramička ploča ima dobar protok vazduha, i da prostor za ulaz i izlaz vazduha ne budu blokirani. Proverite da li je keramička ploča u dobrom stanju. Kako je prikazano dole:

**NAPOMENA** Sigurna razdaljina između ploče i ormarića iznad nje treba da bude najmanje 760mm.

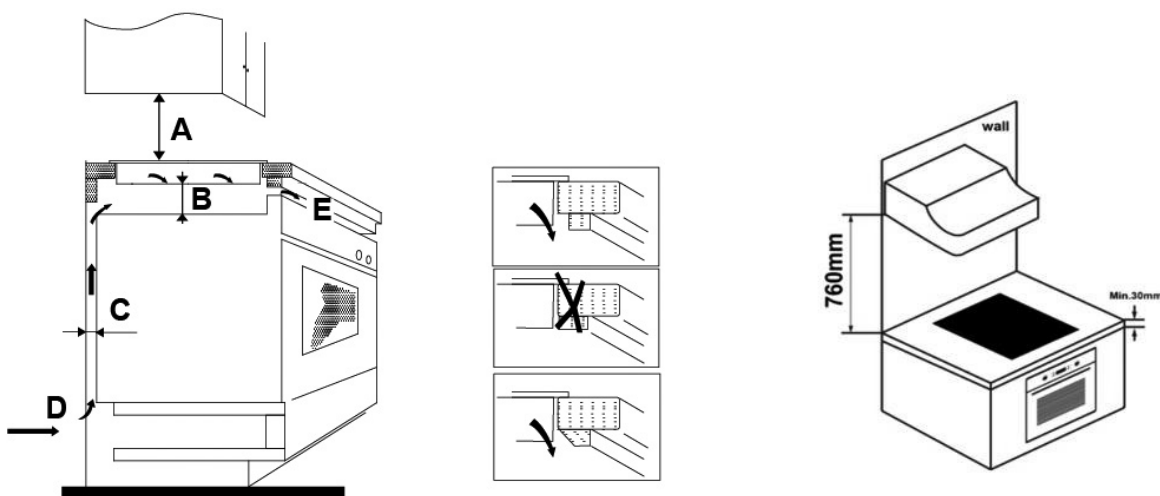

A(mm)	B(mm)	C(mm)	D	E
760	50 mini	20 mini	Ulaz vazduha	Ispust za vazduh 5mm

## **!** UPOZORENJE! Osiguravanje adekvatnog protoka vazduha

Pobrinite se da keramička ploča ima dobar protok vazduha, i da prostor za ulaz i izlaz vazduha na budu blokirani. Kako biste izbegli slučajni kontakt sa pregrejanim dnom ploče ili neočekivani električni šok tokom rada, potrebno je da stavite drveni umetak, pričvršćen šrafovim, na minimalnoj udaljenosti od 50mm od dna ploče. Pratite dole navedene zahteve.

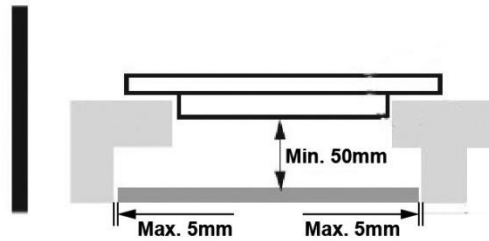

Postoje ventilacioni otvori oko i unutar ploče. **MORATE SE POBRINUTI** da ovi otvori ne budu blokirani radnom površinom, kada ploču postavite.



- Imajte na umu da lepak koji spaja plastične ili drvene materijale nameštaja treba da izdrže temperaturu ne manju od 150°C, kao bi se izbegle deformacije.
- Zadnji zid i okolne površine zato moraju biti u stanju da izdrže temperaturu od 90°C.

## Pre postavljanja i fiksiranja podupirača

Uređaj mora biti postavljen na stabilnu, glatku površinu (koristeći pakovanje). Ne primenjujte snagu na ispućene tastere na ploči.

Fiksirajte ploču na radnu površinu zavijanjem četiri podupirača na dno ploče (pogledajte sliku) nakon instalacije.

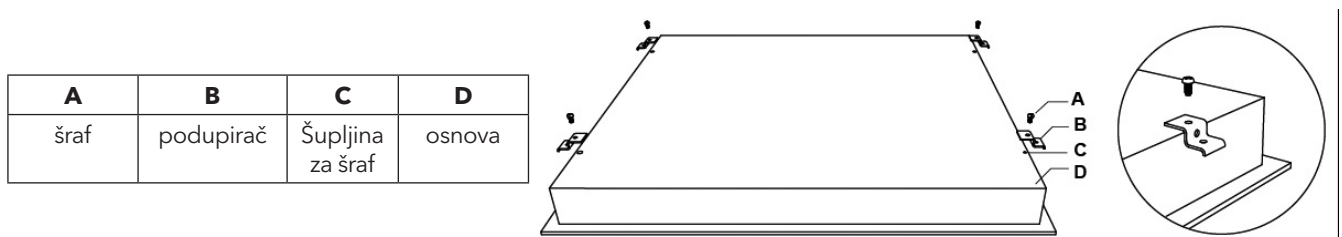

Adjust the bracket position to suit for different work surface's thickness.

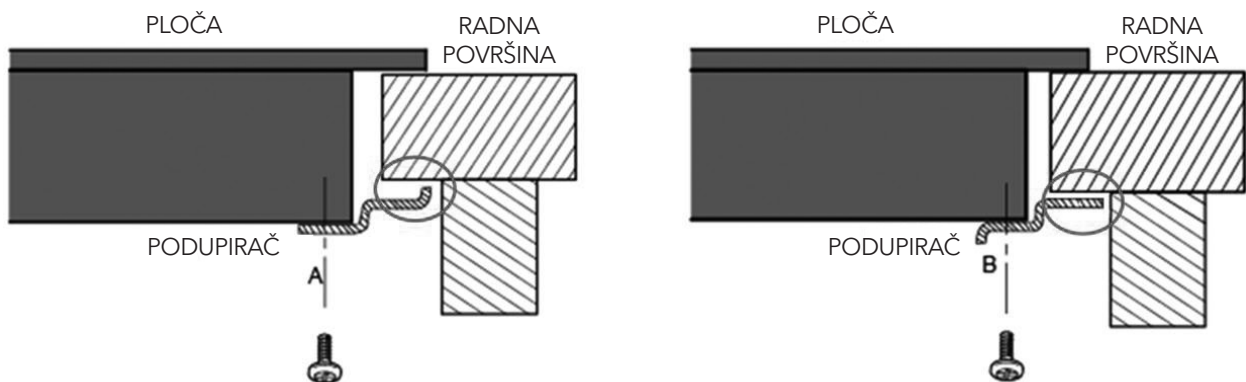

Podupirači ni u kom slučaju ne mogu dodirivati unutrašnje delove radne površine nakon instalacije (pogledajte sliku).

## Upozorenja

1. Keramičku ploču mora instalirati kvalifikovano osoblje ili tehničar. Imamo profesionalce vama na usluzi. Molimo vas, nikad ne izvodite radove na svoju ruku.
2. Keramička ploča za kuvanje ne bi trebalo da bude postavljena u blizini uređaja za hlađenje, mašina za pranje sudova i sušilica.
3. Keramička ploča treba da bude instalirana tako, da se obezbedi bolje otpuštanje toplote, kako bi se poboljšala njena pouzdanost.
4. Zid i navedeni delovi iznad radne površine moraju da budu otporni na toplotu.
5. Da biste izbegli bilo kakvo oštećenje, sloj na koji je postavljen uređaj i lepak moraju biti otporni na toplotu.
6. Ne bi trebalo koristiti paročistač.

## Povezivanje ploče na izvor napajanja električnom energijom

Jedinica napajanja treba da bude povezana u skladu sa odgovarajućim standardima, ili da ima jednopolni osigurač. Način povezivanja je prikazan ispod:

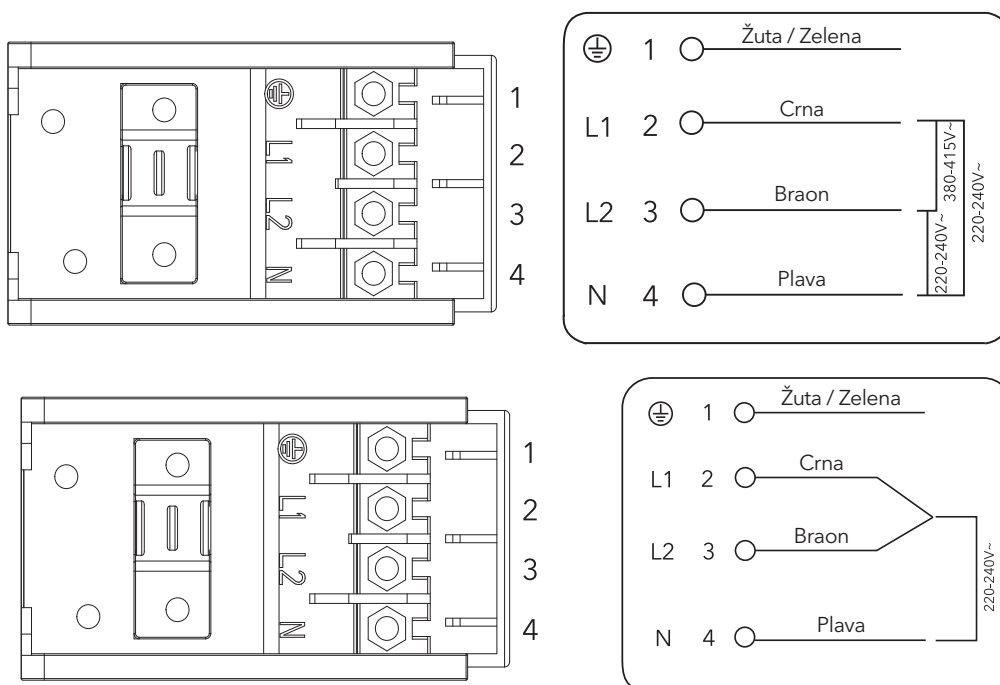

1. Ukoliko je kabl oštećen ili mu je potrebna zamena, to bi trebalo da odradi ovlašćeni serviser ili druga kvalifikovana osoba upotrebljavajući odgovarajuće alate, kako bi se izbegle nezgode.
2. Ukoliko je uređaj direktno povezan na glavni izvor napajanja, jednopolarni osigurač mora biti instaliran sa minimalnim razmakom od 3 mm između kontakata.
3. Osoba zadužena za instalaciju se mora postarati da je izvršeno pravilno povezivanje na izvor napajanja i da je sve u skladu sa bezbednosnim propisima.
4. Kabl ne sme biti savijen ili sabijen.
5. Kabl treba redovno proveravati, i trebalo bi da ga menja samo adekvatno kvalifikovana osoba.



Donji deo i kabl za napajanje ploče neće biti dostupni nakon instalacije uređaja.



**ODLAGANJE:**  
**Ne odlažite ovaj proizvod kao komunalni otpad. Sakupljanje ovakve vrste otpada odvojeno zbog specijalnog načina obrade je neophodno.**

Ovaj uređaj je označen u skladu sa Evropskom direktivom 2012/19/EU za Odlaganje Električne i Elektronske opreme (WEEE). Pravilnim odlaganjem ovog uređaja, pomoći ćete zaštititi životne sredine i ljudskog zdravlja od mogućih posledica, koje inače može izazvati nepravilno odlaganje.

Simbol na proizvodu ukazuje, da se uređaj ne može tretirati kao uobičajeni kućni otpad. Treba ga ostaviti na odgovarajućem mestu, na kojem se sakupljaju električni i elektronski uređaji.

Ovaj uređaj zahteva specijalno odlaganje. Za detaljnije informacije o obradi delova, popravkama i reciklaži ovog proizvoda, molimo vas, kontaktirajte lokalni odbor, svoju službu za odlaganje komunalnog otpada ili prodavnicu u kojoj ste kupili uređaj.

Za detaljnije informacije o obradi delova, popravkama i reciklaži ovog proizvoda, molimo vas, kontaktirajte svoju lokalnu gradsku kancelariju, službu da odlaganje komunalnog otpada ili prodavnicu u kojoj ste kupili proizvod.



TESLA

[tesla.info](http://tesla.info)