

TESLA

CERAMIC HOB

HV3200SB

User Manual

ENG

BiH/
CG

GR

SLO

SRB



Product images are for illustrative purposes only and may differ from the actual product.

Dear User,

We suggest you to read the user manual carefully before using the product and, keep it permanently at your disposal.

NOTE

This user manual is prepared for more than one model. Some of the features specified in the Manual may not be available in your appliance.

All our appliances are only for domestic use, not for commercial use.
Products marked with (*) are optional.

Conforms with the WEEE Regulations.

IMPORTANT WARNINGS

1. Installation and repair should always be performed by "AUTHORIZED SERVICE". Manufacturer shall not be held responsible for operations performed by unauthorized persons.
2. Please read this operating instructions carefully. Only by this way you can use the appliance safely and in a correct manner.
3. The cooker should be used according to operating instructions.
4. Keep children below the age of 8 and pets away when operating.
5. **WARNING: Fire hazard; do not store the materials on the cooking surface.**
6. **WARNING: The appliance and its accessible parts are hot during operation.**
7. Setting conditions of this device are specified on the label. (Or on the data plate)
8. The accessible parts may be hot when the grill is used. Small children should be kept away.
9. **WARNING: This appliance is intended for cooking. It should not be used for other purposes like heating a room.**
10. To clean the appliance, do not use steam cleaners.
11. NEVER try to put out the fire with water. Only shut down the device circuit and then cover the flame with a cover or a fire blanket.
12. Children under 8 years of age should be kept away, if they cannot be monitored continuously.
13. Touching the heating elements should be avoided.
14. **CAUTION: Cooking process shall be supervised. Cooking process shall always be supervised.**
15. The appliance is not suitable for use with an external timer or a separate remote control system.
16. This device can be used by children over 8 years of age, people with physical, hearing or mental challenges or people with lack of experience or knowledge; as long as control is ensured or information is provided regarding the dangers.
17. This device has been designed for household use only.
18. Children must not play with the appliance. Cleaning or user maintenance of the appliance shall not be performed by children unless they are older than 8 years and supervised by adults.
19. Keep the appliance and its power cord away from children less than 8 years old.
20. Put curtains, tulle, paper or any flammable (ignitable) material away from the appliance before starting to use the appliance. Do not put ignitable or flammable materials on or in the appliance.
21. Keep the ventilation channels open.
22. Do not heat closed cans and glass jars. The pressure may lead jars to explode.
23. Do not use the product in states like medicated and/or under influence of alcohol which may affect your ability of judgement.
24. After each use, check if the unit is turned off.
25. Be careful when using alcohol in your foods. Alcohol will evaporate at high temperatures and may catch fire to cause a fire if it comes in contact with hot surfaces.
26. If the appliance is faulty or has a visible damage, do not operate the appliance.
27. Do not put objects that children may reach on the appliance.
28. The packaging materials are dangerous for children. Keep packaging materials away from the reach of children.
29. Cooker supply can be disconnected during any construction work at home. After completing the work, re-connecting the cooker shall be done by authorized service.
30. Do not place metal utensils such as knife, fork,

spoon on the surface of the appliance, since they will get hot.

31. To prevent overheating, the appliance should not be installed behind of a decorative cover.
32. Turn off the appliance before removing the safeguards. After cleaning, install the safeguards according to instructions.
33. Cable fixing point shall be protected.
34. **CAUTION: If the glass of the stove is broken, turn off any heating element immediately and disconnect the appliance from power source, do not touch the surface of the appliance and do not use the appliance.**
35. User should not handle the cooker by himself.
36. When not turning of the cooker during cooking, user can touch hot surfaces causing burns.
37. If heavier loads are places on the cooker, these loads can trip over. It may cause personal injuries.
38. Allow disconnection of the appliance after installation, by accessible plug or a switch in the fixed wiring, unless.

Electrical Safety

1. Plug the appliance in a grounded socket protected by a fuse conforming to the values specified in the technical specifications chart.
2. Have an authorized electrician set grounding equipment. Our company shall not be responsible for the damages that shall be incurred due to using the product without grounding according to local regulations.
3. **WARNING: If the surface is cracked, turn off the appliance to avoid risk of electric shock.**
4. Never wash the appliance by spraying or pouring water on it. There is a risk of electrocution.
5. Do not touch the plug with wet hands. Do not pull the cord to plug off, always hold the plug.
6. Unplug the unit during installation, maintenance, cleaning and repair.
7. Make sure the plug is inserted firmly into wall socket to avoid sparks.
8. If the power supply cord (the cord with plug) is damaged, this cord shall be replaced by the manufacturer or its service agent or an equally qualified personnel to prevent a hazardous situation.
9. Do not use cut or damaged cords or extension cords other than the original cord.
10. Do not use steam cleaners for cleaning the appliance, otherwise electric shock may occur.
11. Make sure there is no liquid or humidity in the outlet where the product plug is installed.
12. An omnipolar switch capable to disconnect power supply is required for installation. Disconnection from power supply shall be provided with a switch or an integrated fuse installed on fixed power supply according to building code.
13. The power supply cord (the cord with plug) shall not contact the hot parts of the appliance.
14. Unplug the unit during installation, maintenance, cleaning and repair.
15. Appliance is equipped with a type "Y" cord cable.
16. The circuit breaker switches of the cooker shall be placed so that end user can reach them when the cooker is installed.
17. Fixed connections shall be connected to a power supply enabling omnipolar disconnection. For appliances with over voltage category below III, disconnection device shall be connected to fixed power supply according to wiring code.
18. Do not remove ignition switches from the appliance. Otherwise, live electric cables can be accessed. It may cause an electric shock.

Methods for Protecting Ceramic Glass Cooking Surface

Ceramic glass surface is unbreakable and scratch resistant to a certain degree. However, to avoid any damage, please do the following:

1. Never pour cold water on hot cookers.
2. Do not stand on a ceramic glass plate.
3. Sudden pressure, for example, the effect of a falling salt shaker may be critical. So, do not place such objects on a place above the hobs.
4. After each use, make sure that the base of the cooking pot and surfaces of cooking zones are clean and dry.
5. Do not peel vegetables on the hob surfaces. Sand grains falling from the vegetables may scratch the ceramic glass plate.
6. Do not lay flammable materials such as cardboard or plastic on the oven. Objects such as tin, zinc, or aluminium (as well as aluminium foils or empty coffee pots) may melt on hot cooking surfaces and thus cause damage.
7. Take care not to let sugary foods or fruit juices contact the hot cooking zones. The ceramic glass surface may be stained by these.

Intended Use

1. This product is designed for home use. Commercial use of the appliance is not permitted.
2. This appliance may only be used for cooking purposes. It shall not be used for other purposes like heating a room.
3. The manufacturer assumes no responsibility for any damage due to misuse or mishandling.
4. Operational life of the product you have purchased is 10 years. This is the period for which the spare parts required for the operation of this product as defined is provided by the manufacturer.

Electrical Connection

1. Setting conditions of this appliance is indicated in tag or data plate.
2. Your appliance should be plugged in a fuse appropriate for electric power. If necessary, it is recommended that installation is done by authorized service.
3. Your appliance is configured in accordance with electrical supply of 220-240 V AC / 380-415 V 3N AC 50/60 Hz.
4. If main electrical network is different from these values, contact with your authorized service.
5. Electrical connections of your appliance should only be made to the fuses having suitably wired grounding (grounded) system. If no convenient fuse is available in the place where your appliance is to be installed, contact with authorized service immediately. Manufacturing firm is not responsible definitely for the damages that fuses whose grounding is not made and connected to the appliance can cause.
6. Plug of the appliance should be close to be accessed easily to the fuse whose grounding is made without use of extension cord.
7. Do not allow contacting the power cable of your appliance with hot regions. Similarly, keep away it from sharp edges and corners.
8. If feeder cord is damaged, this cord should be replaced either by manufacturer or its service agency or same degree qualified personnel in order to hinder a dangerous situation.
9. Wrong electrical connection may give damage to the appliance. In this case, your appliance will remain out of guarantee scope. Electrical connection of your appliance should be done by authorized service.

Electrical Connection Scheme

Get electrical connection of your appliance done to authorized person in line with the following scheme.

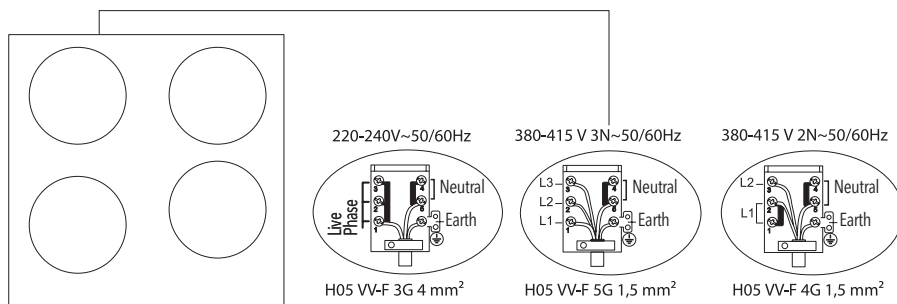

INTRODUCTION OF THE APPLIANCE

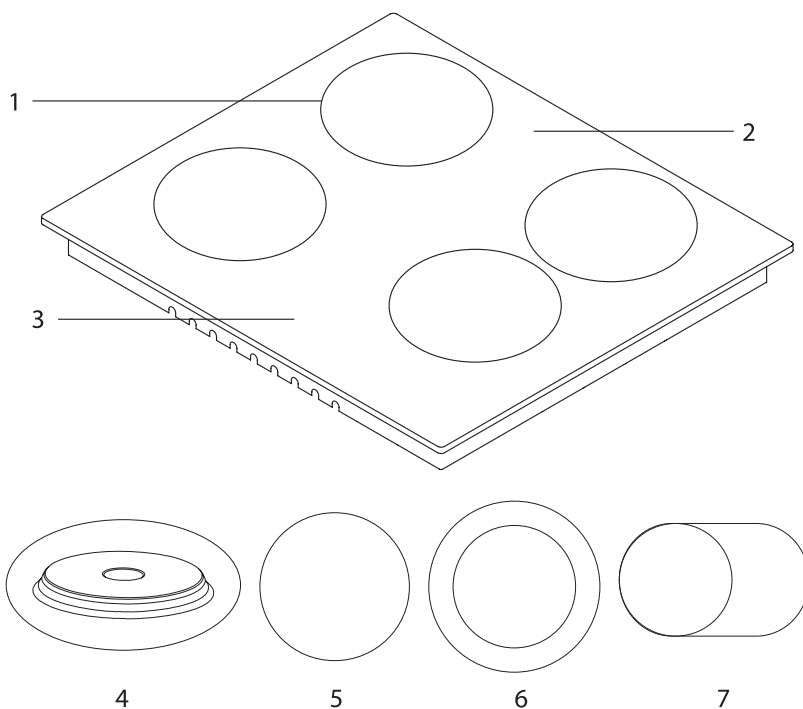

- | | |
|---------------------------------|---|
| 1. Heater positions | 5. Ceramic heater (180 mm or 140 mm)* |
| 2. Glass or metal surface | 6. Double ceramic heater
(120 mm / 180 mm or 220 mm / 300 mm)* |
| 3. Control switches | 7. Oval dual ceramic heater (140 mm / 250 mm)* |
| 4. Hotplate (145 mm or 180 mm)* | |

Technical features

You can operate electric cooktops by turning the button on control panel you want to use to the level you desire. Cooktop powers as per levels are given in the following table.

Specifications	Level 1	Level 2	Level 3	Level 4	Level 5	Level 6
80 mm hotplate	200 W	250 W	450 W	---	---	---
145 mm hotplate	250 W	750 W	1000 W	---	---	---
180 mm hotplate	500 W	750 W	1500 W	---	---	---
145 mm rapid hotplate	500 W	1000 W	1500 W	---	---	---
180 mm rapid hotplate	850 W	1150 W	2000 W	---	---	---
145 mm hotplate	95 W	155 W	250 W	400 W	750 W	1000 W
180 mm hotplate	115 W	175 W	250 W	600 W	850 W	1500 W
145 mm rapid hotplate	135 W	165 W	250 W	500 W	750 W	1500 W
180 mm rapid hotplate	175 W	220 W	300 W	850 W	1150 W	2000 W
180 mm ceramic heater	1800 W					
140 mm ceramic heater	1200 W					
140 / 250 mm ceramic heater	1800 W					
120 / 180 mm ceramic heater	1700 W					
220 / 300 mm ceramic heater	2400 W					
Supply voltage	220-240 V AC / 380-415 V 3N AC 50/60 Hz.					



WARNING!

- For the modification to be done by authorized service, this table should be considered. Manufacturer may not be held responsible for any problems rising because of any faulty modification.
- In order to increase the product quality, the technical specifications may be changed without prior notice.
- The values provided with the appliance or its accompanying documents are laboratory readings in accordance with the respective standards. These values may differ depending on the use and ambient conditions.

INSTALLATION OF COOKTOP

Check if the electrical installation is proper to bring the appliance in operating condition. If electricity installation is not suitable, call an electrician and plumber to arrange the utilities as necessary. Manufacturer shall not be held responsible for damages caused by operations performed by unauthorized persons.



WARNING!

- It is customer's responsibility to prepare the location the product shall be placed on and also to have the electrical installation prepared.
- The rules in local standards about electrical installations shall be followed during product installation.
- Check for any damage on the appliance before installing it. Do not have the product installed if it is damaged. Damaged products cause a risk for your safety.

Correct Place For Installation

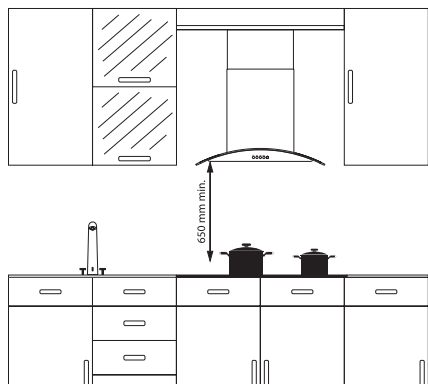

Product is designed in accordance with the kitchen counters supplied from market. A safe distance should be left between the product and kitchen walls and furniture.

If hood/aspirator will be installed over your appliance, obey to the recommendation of hood / aspirator manufacturer for assembly height. (min. 65 cm). The gap that cooktop is to be placed on the counter should be cut in line with cooktop installation dimensions.

For installation of the product, the rules specified in local standards related to electricity should be complied.

Installation

1. Turn the cooktop down and place on smooth ground.
2. In order to prevent entrance of foreign substances and liquids between cooktop and counter, apply the paste given in package to the sides of lower guard of counter. For corners, curl paste and increase curls till filling corner gaps.
3. Turn cooktop again and align with and place on counter.
4. Fasten up your cooktop on counter by using the clamp and screws supplied.

Installation Diagram

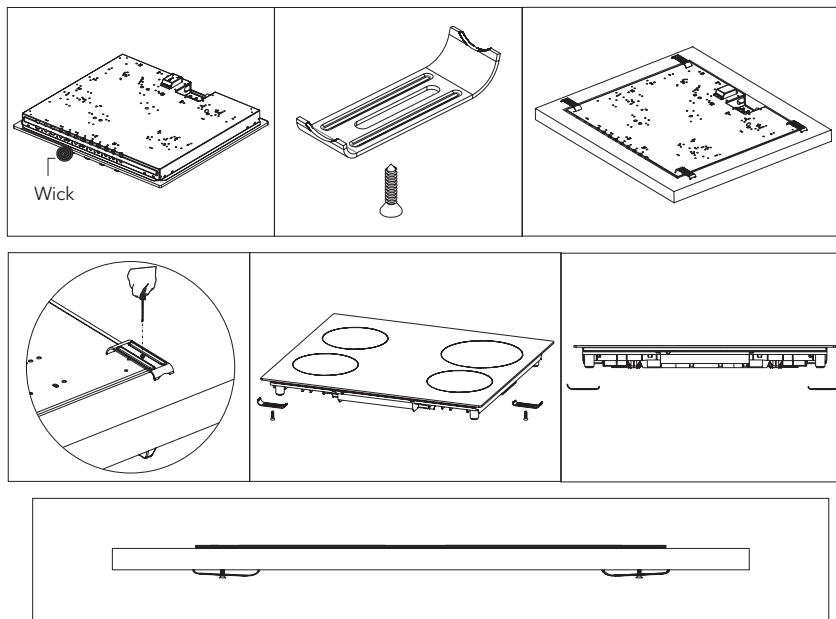

5. When product is mounted on a drawer, if it is possible to touch lower side of product, this section should be separated with a wooden shelf.

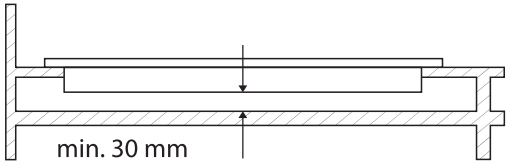

6. While mounting cooktop on a closet, as shown in the figure above, in order to separate between closet and cooktop, a shelf should be mounted. If it is mounted on a built-in oven, there is no need to do that.

7. If your cooktop will be mounted next to right or left wall, the minimum distance between wall and cooktop should be 50 mm.

Counter Cut-Off Dimensions

Pay attention to the drawings and dimensions given below while making cooktop installation and adjusting counter cutting sizes.

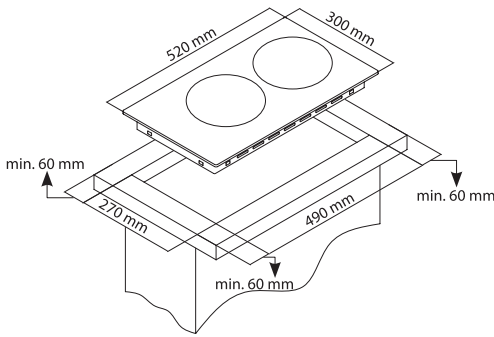

CONTROL PANEL

Electrical Heater (hotplate) Cooktop Panel Visual

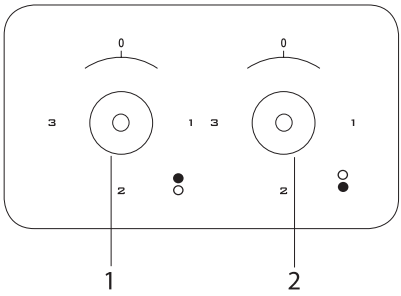

- 1. 180 mm electrical heater (hotplate)
- 2. 145 mm electrical heater (hotplate)

WARNING!

The control panel above is only for illustration purposes. Consider the control panel on your device.

Warnings About Using The Touchmatic Control

1. The controls react to touching, so you do not need to apply any pressure to the controls.
2. Use the bottom, not the tip of your finger while using the device.

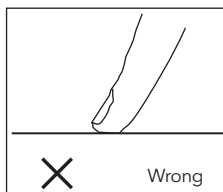
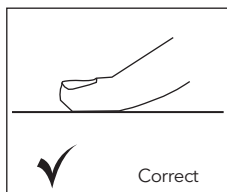

3. Make sure that the touch controls are always clean and dry. Even a thin layer of water may make it difficult for touch controls to work.

USAGE OF YOUR COOKTOP

1. Place the pots and pans so that their handles are not placed above the hobs to prevent heating of the handles.
2. Place suitable amount of food to the pots and pans. Thus, you may prevent overflowing of meals and avoid unnecessary cleaning.
3. Do not use containers that are unstable and that may be easily tipped over on the cooktop.
4. Do not put empty pots and pans on the hobs with their flames on.
5. Always turn off the hobs after each use.
6. Do not put containers that may be affected by heat on the product.
7. Do not operate the hobs without any pots and pans placed on them.
8. Do not place the lids of the pots and pans on the hobs.
9. When you want to put the pot on another hob, take the pot up and place it again instead of sliding it.
10. Keep the lid of container you use for heating oil open.
11. Do not put oil with a volume more than one third of the pan. Do not leave the oil unattended when the oil is being heated. Extremely hot oils may cause fire.
12. Use pots and pans with machined bases only. Sharp edges cause scratches on the surface.
13. Do not use aluminium pots and pans. Aluminium cause damages to the hob surface.



Splashes and overflow may cause damage to the cooktop surface and fire.



Do not use containers with convex or concave bases.



If the diameter of the pot is smaller than the diameter of the hob, this shall waste energy.



Use pots and pans with flat bases only.

ELECTRONIC BOARD MANUAL

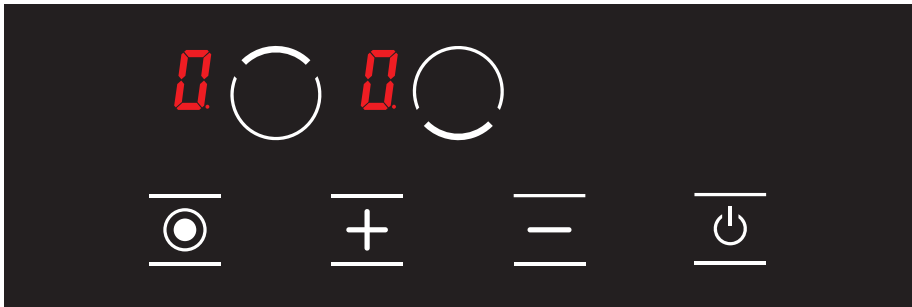

	Upper cooking area selection key
	Lower cooking area selection key
	Special function selection key
	Plus key
	Minus key
	On / off key
	Temperature display icon

Turning the Stove on



Unit becomes operational within 1 second after it is plugged to the mains. All LEDs and displays illuminate for 1 second.

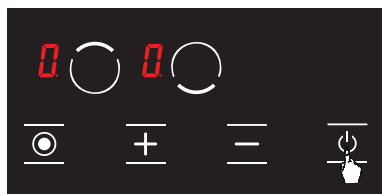

Figure 1

Unit is turned on by pressing the key. The symbol is displayed on all displays. (See Fig. 1)



Figure 2

If the temperature of the glass over the hobs is above + 60°C, and icons are displayed on the display of the relevant successively. (= 0.5 seconds, = 0.5 seconds) (see Fig. 2)

Turning the Stove off

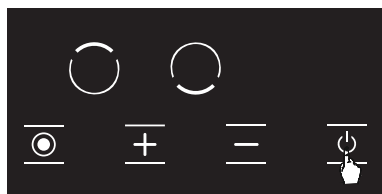

Figure 3

Unit is turned off by pressing the key. (see Fig. 3) You may turn off the unit by pressing the key even if the child lock is active.



Electronic components remain active for 20 seconds. If there is no cooking level within this period, unit switches to "off mode" automatically with a signalling sound.

Residual Heat Display

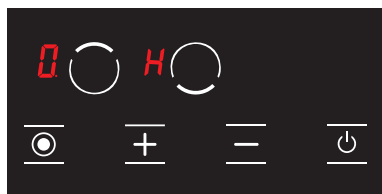

Figure 4

If the icon on the display of the stove is illuminated, this means that the relevant hob is still hot. It may be used for heating a small amount of food. (See Fig. 4)



Residual heat display is not illuminated, and thus it does not warn the user against heat in case of a power outage.



Residual heat display of each cooking area remains active until the measured glass temperature is below + 60 °C.

Turning the Stove Cooking Areas On



Figure 5

1. Turn the stove on by pressing the button. (See Fig. 5)



Figure 6

2. Press the relevant hob selection key. The icon shall be displayed in the relevant hob when you touch for the first time. (See Fig. 6)

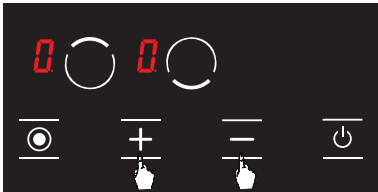

Figure 7

3. Power level of the relevant hob may be set from 1 to 9 using the and the keys or from to 9 as per the option of the stove. (See Fig. 7)



WARNING!

If the hob selected is hot, icon shall be displayed instead of icon after the selection is made.

Keep Warm Function (Optional)

Keep warm function keeps the cooked food placed on a cooking area warm. The selected hob is operated with a lower power in this function. Keep warm function is also a cooking level.

To activate the keep warm function

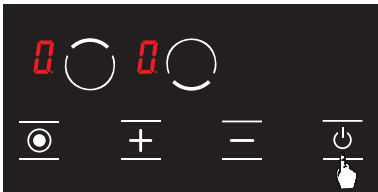

Figure 8

1. Turn the stove on by pressing the button. (See Fig. 8)

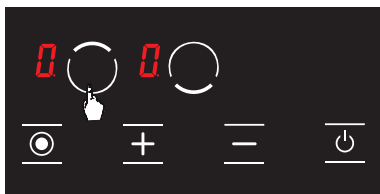

Figure 9

2. Press the relevant hob selection key once. The **0** icon is displayed when you touch for the first time. (See Fig. 9)

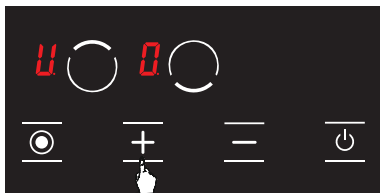

Figure 10

3. Then, press the **+** key once. The **U** icon shall be displayed in the relevant hob with this touch. (see Fig. 10) Thus, the keep warm shall be activated.

Turning the Stove Cooking Areas Off:



Figure 11

1. You may turn the stove off by pressing the **⏻** button. (See Fig. 11)

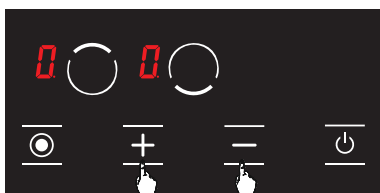

Figure 12

2. Using the **+** and **-** keys, bring the temperature on all hobs to **0**. (see Fig. 12) Stove shall be turned off by itself after 20 seconds.



Figure 13

3. If any hob is still hot after 20 seconds, **H** symbol is displayed until the temperature of the relevant hob becomes lower than +60 °C. (see Fig. 13) No icon is displayed after the stove is turned off if the relevant hob is not hot.

Child Lock Function (Optional)

To activate the child lock

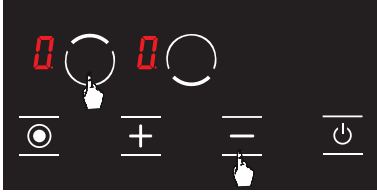



Figure 14

1. Press upper hob selection key () and minus key () simultaneously, you shall hear a short warning signal at this time. (see Fig. 14) Then, remove your fingers from the stove control panel.

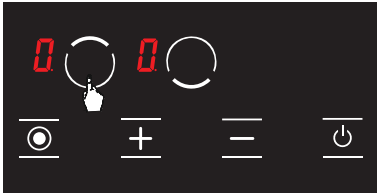



Figure 15

2. Press the upper hob selection key () again. (See Fig. 15)

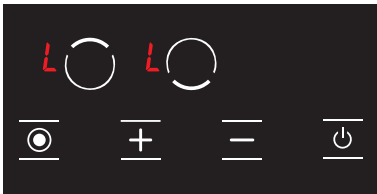





Figure 16

3. The child lock is activated at this time and the  icon is displayed on all hobs to indicate this condition. (see Fig. 16) The  and  icons are displayed alternatively if any hob is hot.

To deactivate the child lock until the stove is turned off

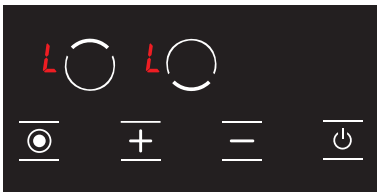





Figure 17

1. The  icon is displayed on all displays when the stove is on and the child lock is active. (see Fig. 17) The  and  icons are displayed alternatively if any hob is hot. You may turn the stove on or off with the  key only.

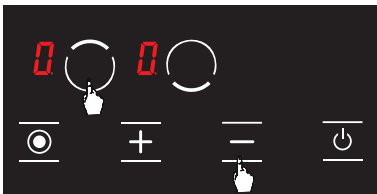

Figure 18



2. Press upper hob selection key () and minus key () simultaneously. (see Fig. 18) You shall hear a short warning signal at this time. Then, remove your fingers from the stove control panel.



Figure 19

To activate the child lock completely

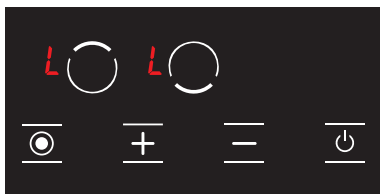

Figure 20

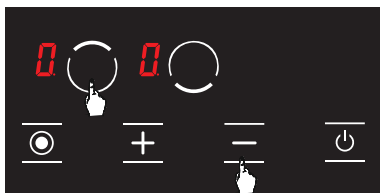

Figure 21

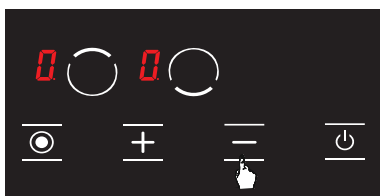

Figure 22

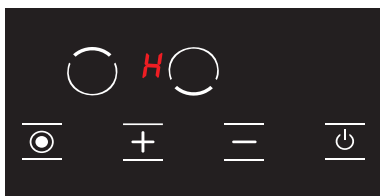

Figure 23

- The **0** icon is displayed on all displays. (see Fig. 19) The **0** and **H** icons are displayed alternatively if any hob is hot.

⚠ WARNING!

Child lock is deactivated until the stove is turned off only with the steps performed in this section. In other words, child lock shall be activated again if the unit is turned off and on again. Thus, the child lock shall be activated whenever the stove is turned off and on.

- The **L** icon is displayed on all displays when the stove is on and the child lock is active. (see Fig. 20) The **L** and **H** icons are displayed alternatively if any hob is hot. You may turn the stove on or off with the **0** key only.

- Press upper hob selection key (**0**) and minus key (**-**) simultaneously. (see Fig. 21) You shall hear a short warning signal at this time. Then, remove your fingers from the stove control panel.

- Press the **-** key again. (see Fig. 22) This shall be performed right after the 2nd step. Child lock is deactivated permanently. In other words, child lock shall continue to be deactivated even if the unit is turned off and on again.

- Unit switches to stand-by mode after these procedures. However, the **H** icon shall be displayed in case of a hot hob even if the unit switches to stand-by mode. (See Fig. 23)



⚠ WARNING!

Child lock shall be deactivated in case of a power outage.

Special Function Selection Key

Special function selection key controls the double heater. When the double heater is selected for cooking, both hobs of this heater are activated. You may select one cooking area of the double heater by pressing the special function selection key. Touch the special function selection key again to activate both cooking areas of the heater.



Figure 24

A point (●) icon is displayed beside the cooking level of the relevant hob when both hobs of the double heater are active. (See Fig. 24)

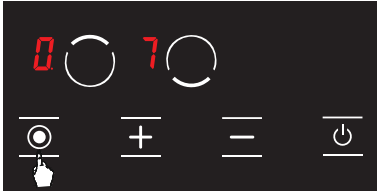

Figure 25

Cooking level is displayed by itself without a point (●) icon when a single hob of the double heater is activated by touching the special function selection key. (See Fig. 25)

Error Codes and Recommendations for Solutions

Error codes, their probable causes and recommendations for solutions are provided in the chart below.



WARNING!

The chart below is applicable for all models.

Error Code	Error Description	Potential Cause for Error	Clearing Error
ER 03 & continuous signal sound	Constant use of buttons; control unit is disrupted after 10 seconds.	Water or cooking utensils on the glass over the control unit.	Clean the operating surface of the stove.
ER 20	Flash fault.	^ C error.	Replace the electronic board.
ER 21	Excessive temperature.	The ambient temperature for electronics is too high.	Allow the cooking surface to cool down. Check the temperature verification of the control unit.
ER 22	Key evaluation fault. Control unit is turned after 3.5 - 7.5 seconds.	Short circuit or error in detection of keys.	Replace the electronic board.
ER 31	Configuration data is incorrect.	---	New configuration is required.
ER 36	Temperature sensor error.	Short circuit or electronic board turns off.	Replace the electronic board.

Error Code	Error Description	Potential Cause for Error	Clearing Error
ER 40	Power supply is too low to turn on the appliance.	Primary PTC is too hot.	Disconnect the stove from power supply system.
ER 47	Communication error between the electronic board configuration and the heaters.	No communication or faulty communication.	Make sure that the connection cable is connected correctly and functionally.
U 400	Incorrect connection.	Control unit is connected incorrectly.	Connect the stove to correct mains voltage.

**WARNING!**

If the device is operated at maximum level for too long, it can turn off automatically. This is an ordinary measure for safety of the device.

MAINTENANCE AND CLEANING

Before starting to maintenance or cleaning, firstly unplug the plug supplying electricity to cooktop and turn down gas valve. If cooktop is hot, wait for cooling down.

1. For the purpose that your cooktop has long and economic life, regular cleaning and maintenance should be performed on your cooktop.
2. Do not clean your cooktop with scratching tools such as bristle brush, wire wool or knife. Do not use abrasive, scratching, acid materials or detergent.
3. Following mopping parts of your cooktop with soapy cloth, rinse it, later rinse well with a soft cloth.
4. Clean glass surfaces with special glass cleaning substances. As scratching of glass surfaces leads to breaking, while cleaning glass surfaces, do not use abrasive cleaners or sharp metal scrapers.
5. Do not clean your cooktop with steamy cleaners.
6. In the course of cleaning your cooktop, never use flammable materials such as acid, thinner and gas.
7. Do not wash plastic and aluminium parts of your cooktop in dishwasher.
8. Clean vinegar, lemon, salt, coke and similar acid and alkaline containing substances poured on your cooktop immediately.
9. In time, cooktop buttons turns hard or never turn any more, in such circumstances, it may be necessary that buttons are changed. The change should only be done by authorized service.

TROUBLESHOOTING

You can solve the troubles you can encounter at your product by checking the following points before calling technical service.

If The Appliance Does Not Operate

1. Check if power cable of cooktop is plugged in.
2. Examine with safe ways if electric exists on network.
3. Audit fuses.
4. Control whether damage is available on power cable.

HANDLING RULES

1. Carry out the movement and transportation in the original packaging.
2. Pay maximum attention to the appliance while loading/unloading and handling.
3. Make sure that the packaging is securely closed during handling and transportation.
4. Protect from external factors (such as humidity, water, etc.) that may damage the packaging.
5. Be careful not to damage the appliance due to bumps, crashes, drops, etc. while handling and transporting and not to break or deform it during operation.

ENVIRONMENTALLY-FRIENDLY DISPOSAL



Dispose of packaging in an environmentally-friendly manner.

This appliance is labelled in accordance with European Directive 2012/19/EU concerning used electrical and electronic appliances (waste electrical and electronic equipment - WEEE). The guideline determines the frame work for the return and recycling of used appliances as applicable throughout to the EU.

PACKAGE INFORMATION

Packaging materials of the product are manufactured from recyclable materials in accordance with our National Environment Regulations. Do not dispose of the packaging materials together with the domestic or other wastes. Take them to the packaging material collection points designated by the local authorities.

Dragi korisniče,

Preporučujemo da pažljivo pročitate korisničko uputstvo prije upotrebe proizvoda i da ga uvijek držite pri ruci.

NAPOMENA

Ovo uputstvo za upotrebu predviđeno je za više modela. Neke od navedenih karakteristika možda neće biti dostupne za vaš uređaj.

Svi naši uređaji namijenjeni su samo za kućnu upotrebu i nisu prikladni za komercijalnu upotrebu. Proizvodi označeni zvjezdicom (*) su opcioni.

U skladu sa propisima o odlaganju električnog i elektronskog otpada.

VAŽNA UPOZORENJA

- Instalaciju i popravku uvijek treba da obavlja **OVLAŠĆENI SERVIS**. Proizvođač nije odgovoran za radove koje su obavila neovlašćena lica.
- Pažljivo pročitate uputstvo za upotrebu. Samo tako možete koristiti uređaj na bezbjedan i pravilan način.
- Šporet treba koristiti u skladu sa uputstvima za rukovanje.
- Udaljite djecu mlađu od 8 godina i kućne ljubimce od šporeta kada je uključen.
- UPOZORENJE: Opasnost od požara! Ne odlažite predmete na ploču za kuvanje.**
- UPOZORENJE: Uređaj i dostupni dijelovi zagrijavaju se tokom rada.**
- Uslovi instalacije ovog uređaja navedeni su na etiketi (ili na pločici sa podacima).
- Dostupni dijelovi se zagrijavaju prilikom korišćenja grila. Držati van domašaja djece.
- UPOZORENJE: Ovaj uređaj namijenjen je za kuvanje. Ne smije se koristiti za druge namjene, kao što je grijanje prostorije.**
- Za čišćenje uređaja nemojte koristiti paročistače.
- NIKADA nemojte pokušavati da vodom ugasite vatru. Samo isključite napajanje uređaja i prekrijte plamen poklopcem ili tkaninom otpornom na vatru.
- Ukoliko djeca mlađa od 8 godina nisu pod stalnim nadzorom, držati ih van domašaja uređaja.
- Izbjegavajte dodirivanje grijača.
- OPREZ: Proces kuvanja uvijek treba nadgledati!**
- Uređaj nije pogodan za korišćenje sa eksternim tajmerom ili posebnim sistemom za daljinsko upravljanje.
- Ovaj uređaj mogu koristiti djeca starija od 8 godina, osobe sa psihičkim, čulnim ili mentalnim problemima ili osobe sa nedostatkom iskustva i znanja, ukoliko se obezbijedi nadzor ili pruže informacije u vezi sa opasnostima.
- Ovaj uređaj je dizajniran isključivo za kućnu upotrebu.
- Djeca ne smiju da se igraju uređajem. Čišćenje ili održavanje uređaja ne smiju da obavljaju djeca, osim ako su starija od 8 godina i pod nadzorom odraslih.
- Uređaj i kabl za napajanje držite van domašaja djece mlađe od 8 godina.
- Zavjese, til, papir ili druge zapaljive materijale sklonite dalje od uređaja prije korišćenja. Ne stavljajte zapaljive materijale na uređaj ili unutar njega.
- Držite kanale za ventilaciju otvorene.
- Ne zagrijavajte zatvorene konzerve i staklene tegle. Pritisak može da dovede do njihove eksplozije.
- Ne koristite proizvod kada ste pod uticajem određenih lijekova i/ili alkohola, jer to može uticati na vašu sposobnost rasuđivanja.
- Nakon svake upotrebe provjerite da li je uređaj isključen.
- Budite pažljivi kada koristite alkohol za pripremu hrane. Alkohol će ispariti na visokim temperaturama i može izazvati požar ako dođe u dodir sa vrućim površinama.
- Ako je uređaj neispravan ili ima vidljivo oštećenje, nemojte rukovati njime.
- Nemojte stavljati na uređaj predmete koje djeca mogu da dohvate.
- Ambalažni materijali su opasni za djecu. Njih držite van domašaja djece.
- Napajanje šporeta može da se isključi tokom bilo kojih građevinskih radova kod kuće. Nakon završetka radova, ponovno povezivanje šporeta obavlja ovlašćeni servis.

30. Ne postavljajte metalno posuđe, kao što su nož, viljuška i kašika na površinu uređaja, jer će se i oni zagrijati.
31. Da biste spriječili pregrijavanje, uređaj ne smije biti instaliran iza dekorativne maske.
32. Isključite uređaj prije uklanjanja zaštitnih elemenata. Nakon čišćenja, instalirajte zaštitne elemente u skladu sa uputstvima.
33. Tačka pričvršćivanja kabla mora biti zaštićena.
34. **OPREZ:** Ako se staklo šporeta polomi, odmah isključite grijač i iskopčajte utikač uređaja iz izvora napajanja, nemojte da dodirujete njegovu površinu i nemojte da koristite uređaj.
35. Korisnik ne smije samostalno da popravljaj šporet.
36. Korisnik tokom kuvanja može da dodirne vrele površine, što može da dovede do opekotina.
37. Nemojte stavljati teške predmete na ploču šporeta, jer ukoliko dođe do njihovog pada možete se povrediti.
38. Omogućite iskopčavanje aparata iz napajanja nakon instalacije putem utikača kome se lako može pristupiti ili prekidača u slučaju fiksnog povezivanja.

Bezbjednost pri naponu

1. Uključite uređaj u uzemljenu utičnicu zaštićenu osiguračem u skladu sa vrijednostima navedenim u tabeli tehničkih specifikacija.
2. Neka ovlašćeni električar postavi opremu za uzemljenje. Naša kompanija neće biti odgovorna za oštećenja koja nastaju usled upotrebe proizvoda bez uzemljenja, u skladu sa lokalnim propisima.
3. **UPOZORENJE: Ukoliko je površina napukla, isključite uređaj da biste izbjegli opasnost od električnog udara.**
4. Uređaj se ne smije čistiti prskanjem ili sipanjem vode na njega! Postoji rizik od električnog udara.
5. Ne dodirujte utikač mokrim rukama. Ne vucite kabl da biste ga isključili, uvijek držite utikač.
6. Iskopčajte utikač jedinice tokom instalacije, održavanja, čišćenja i popravke.
7. Uvjerite se da je utikač čvrsto umetnut u zidnu utičnicu da biste izbjegli varnice.
8. Ukoliko je kabl za napajanje (kabl sa utikačem) oštećen, zamijenite ga proizvođač, ovlašćeni serviser ili kvalifikovano osoblje kako bi se spriječila situacije opasne po život.
9. Nemojte koristiti prekinute, oštećene ili produžne kablove, samo originalni kabl.
10. Nemojte koristiti paročistače za čišćenje uređaja, jer može doći do električnog udara.
11. Uvjerite se da u utičnici gdje je priključen uređaj nema tečnosti ili vlage.
12. Za instalaciju je neophodan prekidač koji može u potpunosti isključiti napajanje. Odvajanje od napajanja mora se obezbijediti pomoću prekidača ili integrisanog osigurača instaliranog na fiksno napajanje u skladu sa građevinskim propisom.
13. Kabl za napajanje (kabl sa utikačem) ne smije da dođe u dodir sa vrućim dijelovima uređaja.
14. Isključite uređaj prilikom instalacije, održavanja, čišćenja i popravke.
15. Uređaj je opremljen kablom tipa „Y“.
16. Prekidači osigurača postavljaju se tako da krajnji korisnik može doći do njih kada se šporet instalira.
17. Fiksni priključci moraju biti priključeni na napajanje koje omogućava potpuno odvajanje. Za uređaje sa prenaponskom kategorijom ispod III, uređaj za isključivanje mora biti priključen na fiksno napajanje u skladu sa propisima za instalaciju.
18. Nemojte da uklanjate prekidače za paljenje iz uređaja. U suprotnom, time se može omogućiti pristup električnim kablovima. To može dovesti do strujnog udara.

Metode za zaštitu površine za kuvanje od keramičkog stakla

Površina od keramičkog stakla je neprobojna i otporna na ogrebotine do određenog stepena. Međutim, da biste izbjegli bilo kakvu štetu, uradite sledeće:

1. Nikada ne izlivajte hladnu vodu na vruće površine.
2. Ne stojte na ploči od keramičkog stakla.
3. Iznenadni pritisak, na primer, slanik koji padne na ploču, može biti koban. Dakle, ne postavljajte takve predmete na mjesto iznad ploče za kuvanje.
4. Nakon svake upotrebe, uvjerite se da su baza posude za kuvanje i površine zona za kuvanje čiste i suve.
5. Ne ljuštite povrće na površinama ploče. Pješčana

zrnca koja ispadaju iz povrća mogu ogrebat i ploču od keramičkog stakla.

6. Nemojte stavljati zapaljive materijale, kao što su karton ili plastika, u rernu. Predmeti kao što su lim, cink ili aluminijum (kao i aluminijumske folije ili prazne posude za kafu) mogu se rastopiti na vrućim površinama za kuvanje i na taj način uzrokovati oštećenja.
7. Vodite računa da ne dozvolite da slatka hrana ili voćni sokovi dođu u kontakt sa vrućim zonama za kuvanje. To može uzrokovati mrlje na površini od keramičkog stakla.

Namena

1. Ovaj proizvod je dizajniran za kućnu upotrebu. Komercijalna upotreba uređaja nije dozvoljena.
2. Ovaj uređaj može se koristiti samo u svrhe pripreme hrane. Ne smije se koristiti u druge svrhe, kao što je grijanje prostorije.
3. Proizvođač ne preuzima odgovornost za bilo

kakvu štetu zbog zloupotrebe ili nepravilne upotrebe.

4. Vijek trajanja proizvoda koji ste kupili je 10 godina. Ovo je period za koji rezervne djelove potrebne za rad ovog proizvoda, kao što je definisano, obezbjeđuje proizvođač.

Električni priključak

1. Uslovi podešavanja ovog uređaja označeni su na pločici sa nazivom.
2. Vaš uređaj treba da bude priključen u utičnicu sa odgovarajućim osiguračem. Ako je potrebno, preporučuje se da instalaciju obavi ovlašćeni serviser.
3. Vaš uređaj se podešava u skladu sa električnim napajanjem 220-240 V AC/380-415V3N AC 50/60Hz.
4. Ako se električno napajanje razlikuje od ovih vrijednosti, obratite se ovlašćenom servisu.
5. Električno povezivanje uređaja treba da se obavi isključivo preko osigurača sa odgovarajućim uzemljenjem. Ako nema praktičnog osigurača na mjestu gdje treba instalirati vaš uređaj, odmah se obratite ovlašćenom servisu. Proizvođač nije odgovoran za štetu koju može da izazove osigurač koji nije povezan sa uzemljenjem.

6. Utikač uređaja treba da se nalazi u blizini i treba biti lako dostupan zbog osigurača čije uzemljenje se obavlja bez upotrebe produžnog kabla.
7. Nemojte dozvoliti da kabl za napajanje dođe u dodir sa vrućim površinama. Slično tome, udaljite ga od oštih površina i uglova.
8. Ako je električni kabl oštećen, mora da ga zamijeni proizvođač ili njegov serviser ili slično kvalifikovano lice kako bi se izbjegla opasna situacija.
9. Pogrešno električno povezivanje može da dovede do oštećenja uređaja. U tom slučaju, vaš uređaj ostaje bez garancije. Električno povezivanje vašeg uređaja treba da obavi ovlašćeni serviser.

Šema električnog priključka

Osigurajte da električno povezivanje uređaja obavi ovlašćena osoba u skladu sa sledećom šemom.

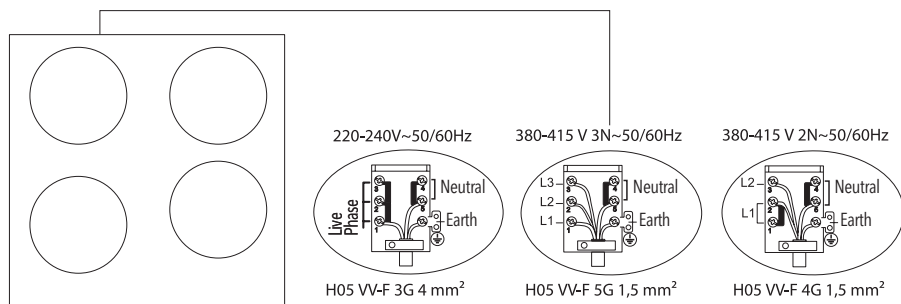

OPIS UREĐAJA

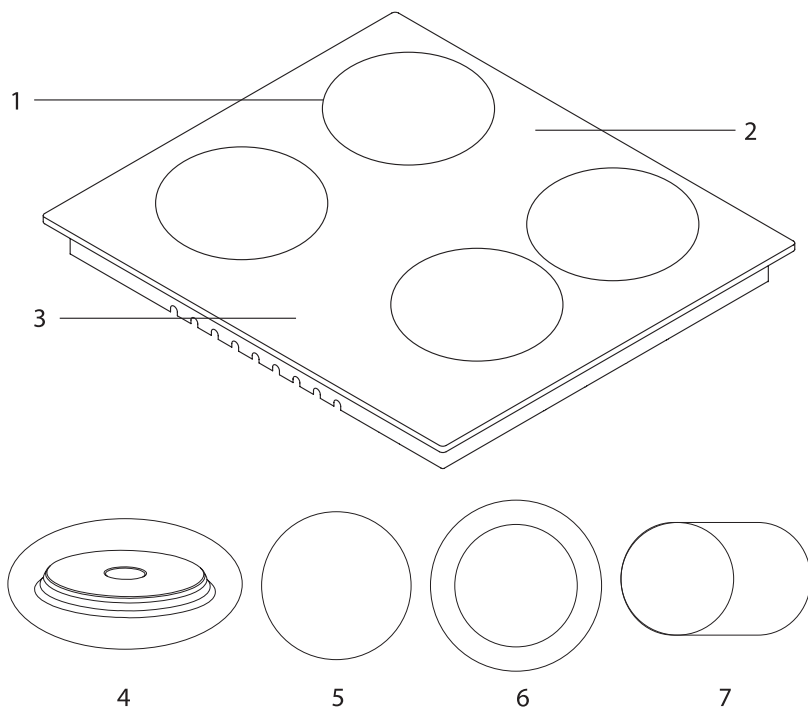

Tehničke karakteristike

Električnim pločama za kuvanje možete rukovati okretanjem one dugmadi na kontrolnoj tabli koja vam je potrebna da biste kontrolisali željeni nivo. Ploča za kuvanje napaja se na osnovu nivoa datih u sledećoj tabeli.

Specifikacije	Jačina 1	Jačina 2	Jačina 3	Jačina 4	Jačina 5	Jačina 6
80 mm rešo	200 W	250 W	450 W	---	---	---
145 mm rešo	250 W	750 W	1000 W	---	---	---
180 mm rešo	500 W	750 W	1500 W	---	---	---
145 mm rešo brza	500 W	1000 W	1500 W	---	---	---
180 mm rešo brza	850 W	1150 W	2000 W	---	---	---
145 mm rešo	95 W	155 W	250 W	400 W	750 W	1000 W
180 mm rešo	115 W	175 W	250 W	600 W	850 W	1500 W
145 mm rešo brza	135 W	165 W	250 W	500 W	750 W	1500 W
180 mm rešo brza	175 W	220 W	300 W	850 W	1150 W	2000 W
180 mm keramički grijač	1800 W					
140 mm keramički grijač	1200 W					
140 / 250 mm keramički grijač	1800 W					
120 / 180 mm keramički grijač	1700 W					
220 / 300 mm keramički grijač	2400 W					
Napajanje	220-240 V AC / 380-415 V 3N AC 50/60 Hz.					

UPOZORENJE!

- Ovu tabelu treba razmotriti u slučaju izmjena koje obavlja ovlašćeni servis. Proizvođač se ne može smatrati odgovornim ni za kakve probleme koji proističu iz bilo kakve nepravilne upotrebe.
- U cilju povećanja kvaliteta proizvoda, može doći do izmjena tehničkih specifikacija bez prethodnog obaveštenja.
- Vrijednosti date na uređaju ili pratećoj dokumentaciji su laboratorijska očitavanja u skladu sa odgovarajućim standardima. Ove vrijednosti mogu da se razlikuju u zavisnosti od korišćenja i ambijentalnih uslova.

INSTALACIJA PLOČE ZA KUVANJE

Proverite da li je električna instalacija odgovarajuća da bi se pokrenuo rad uređaja. Ako električna instalacija nije odgovarajuća, pozovite električara i vodinstalatera da bi oni postavili instalacije po potrebi. Proizvođač se ne smatra odgovornim za oštećenja nastala radnjama koje obavljaju neovlašćene osobe.

UPOZORENJE!

- Korisnik je odgovoran da pripremi mjesto na kojem će se proizvod postaviti, kao i da pripremi električnu instalaciju.
- Pravila lokalnih standarda u vezi sa električnim instalacijama moraju da se poštuju tokom instalacije proizvoda.
- Prije instalacije proverite da li je uređaj oštećen. Nemojte da instalirate uređaj ako je oštećen. Oštećeni uređaji dovode do rizika po vašu bezbjednost.

Ispravno mesto za instalaciju

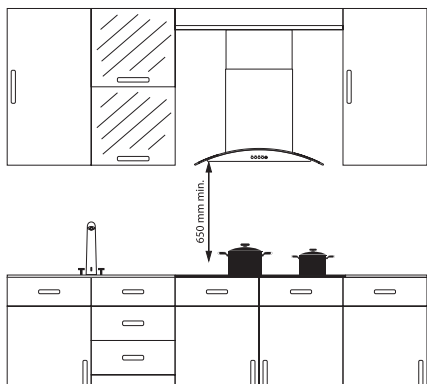

Proizvod je dizajniran u skladu sa kuhinjskim radnim pločama na tržištu. Između proizvoda i kuhinjskih zidova ili namještaja mora da se ostavi bezbjedan razmak.

Ako se aspirator instalira iznad uređaja, poštujujte preporuke proizvođača aspiratora za visinu postavljanja (min. 65 cm). Zazor ploče za kuvanje na radnoj ploči treba isjeći u skladu sa dimenzijama za instalaciju ploče za kuvanje. Za instalaciju proizvoda pravila naznačena u lokalnim standardima za struju treba primijeniti.

Instalacija

1. Da biste spriječili ulazak stranih materija i tečnosti između ploče za kuvanje i radne ploče, nanosite pastu priloženu u pakovanju na strane donjeg štitnika radne ploče.
2. Na uglovima postavite pastu dok ne popunite zazole.
3. Okrenite ploču za kuvanje ponovo i poravnajte je i postavite je na radnu ploču.
4. Pričvrstite svoju ploču za kuvanje na radnu ploču koristeći stegu i priložene zavrtne.

Dijagram instalacije

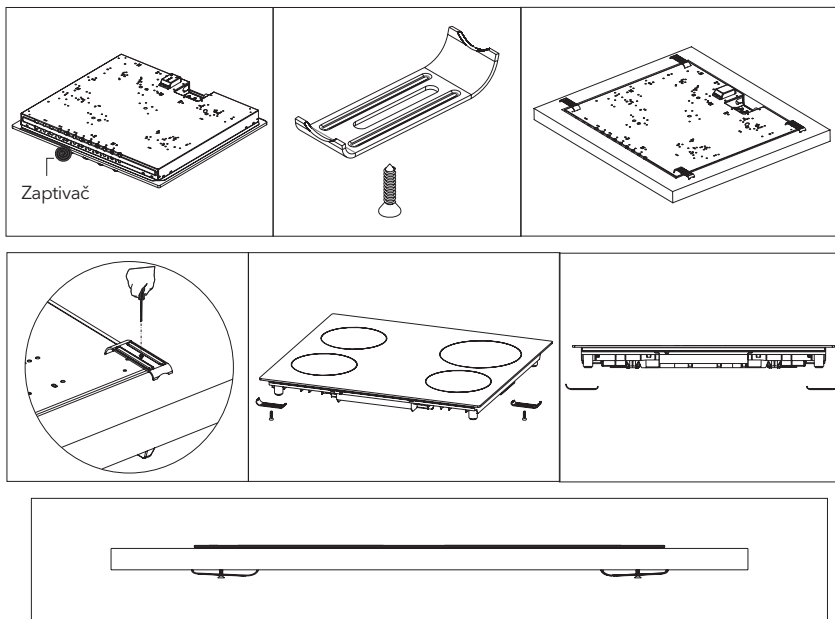

5. Kada je proizvod montiran na fioku, moguće je da dodiruje donju stranu proizvoda, pa taj dio treba razdvojiti drvenom policom.

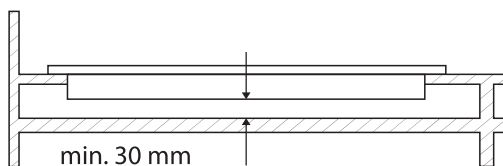

6. Prilikom montiranja ploče za kuvanje na ormarić, kao što je prikazano na slici iznad, potrebno je montirati policu da bi se razdvojili ormarić i ploča za kuvanje. Ako se postavi kao ugradna rerna, to nije potrebno da uradite.
7. Ako će se vaša ploča za kuvanje montirati pored desnog ili lijevog zida, minimalna razdaljina između zida i ploče za kuvanje treba da bude 50 mm.

Dimenzije za otvor na radnoj ploči

Obratite pažnju na crteže i dimenzije date u nastavku tokom instalacije ploče za kuvanje i podešavanja dimenzija za siječenje radne ploče.

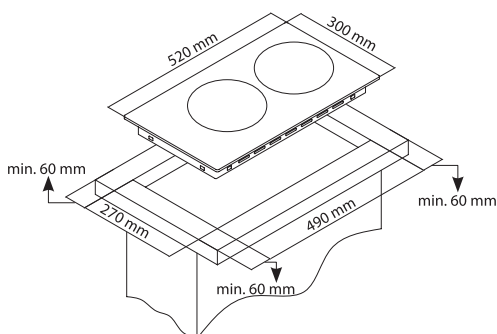

KONTROLNA TABLA

Vizuelni prikaz električnog grijača na ploči za kuvanje

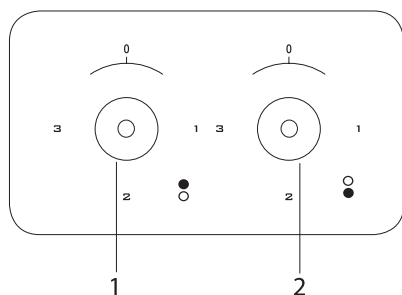

1. Električni grijač prečnika 180 mm
2. Električni grijač prečnika 145 mm

UPOZORENJE!

Kontrolna tabla na šemi iznad služi samo kao ilustracija. Obratite pažnju na kontrolnu tablu na uređaju.

Upozorenja u vezi sa korišćenjem touchmatic kontrole

1. Kontrole reaguju na dodir, tako da nije potrebno da primjenjujete pritisak na njih.
2. Koristite jagodicu, a ne vrh prsta dok koristite uređaj.

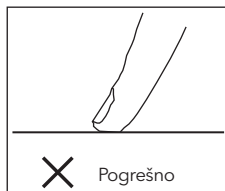
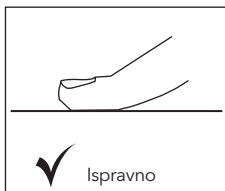

3. Postarajte se da kontrole osjetljive na dodir uvijek budu čiste i suve. Čak i tanak sloj vode može da oteža korišćenje ovih kontrola.

KORIŠĆENJE PLOČE ZA KUVANJE

1. Stavite šerpe i tiganje tako da njihove drške ne budu postavljene iznad grejnih zona, da bi se spriječilo zagrijavanje drški.
2. Postavite odgovarajuću količinu hrane u šerpe i tiganje. Na taj način možete da spriječite prelivanje hrane i izbjegnute nepotrebno čišćenje.
3. Nemojte da koristite posude koje su nestabilne i koje se lako mogu prevrnuti na ploči za kuvanje.
4. Nemojte da stavljate prazne šerpe i tiganje na grejne zone dok je plamen uključen.
5. Uvijek isključite grejne zone nakon svake upotrebe.
6. Nemojte stavljati posude koje ne smeju da su u neposrednom dodiru sa toplotom.
7. Nemojte da rukujete grejnim zonama ako šerpe ili tiganji nijesu stavljeni na njih.
8. Nemojte da stavljate poklopce na uključene grejne zone ukoliko nema šerpi i tiganja na njima.
9. Kada želite da stavite šerpu na drugu grejnu zonu, podignite šerpu i stavite je ponovo umjesto da je prevučete.
10. Skinite poklopac posude koju koristite za zagrijavanje ulja.
11. Nemojte da stavljate ulje u količini većoj od jedne trećine tiganja. Nemojte da ostavljate ulje bez nadzora kada se zagrijava. Ekstremno vrelo ulje može da dovede do požara.
12. Koristite šerpe i tiganje isključivo sa mašinski obrađenim dnom. Oštre ivice dovode do ogrebotina na površini.
13. Nemojte da koristite aluminijumske šerpe i tiganje. Aluminijum dovodi do oštećenja površine ploče za kuvanje.



Prskanje i prelivanje mogu da dovedu do oštećenja površine ploče za kuvanje i požara.



Nemojte da koristite ploče sa konveksnim ili konkavnim dnom.





Ako je prečnik šerpe manji od prečnika ploče, doći će do gubitka energije.

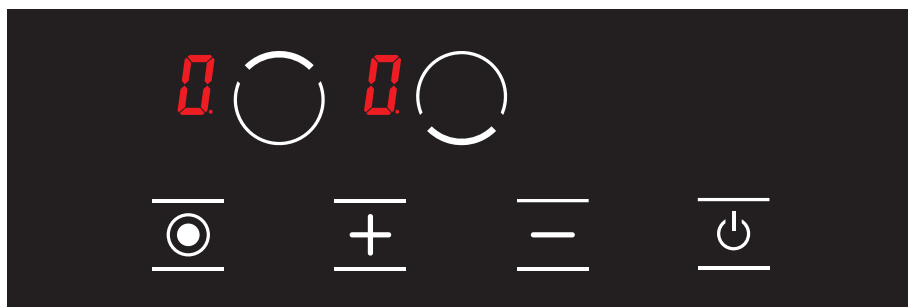

Koristite šerpe i tiganje isključivo sa ravnim dnom.

UPUTSTVO ZA ELEKTRONSKU TABLU



	Taster za biranje gornjeg polja za kuvanje
	Taster za biranje donjeg polja za kuvanje
	Taster za izbor specijalne funkcije
	Taster plus
	Taster minus
	Taster za uključivanje i isključivanje
	Oznaka na ekranu temperature



Uključivanje ploče za kuvanje

NAPOMENA

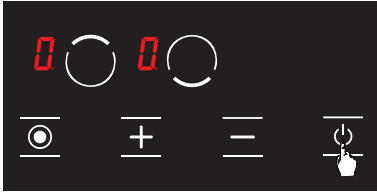
Uređaj počinje da radi u roku od 1 sekunde nakon što se priključi na električnu mrežu. Sve LED lampice i ekrani svijetle 1 sekundu.





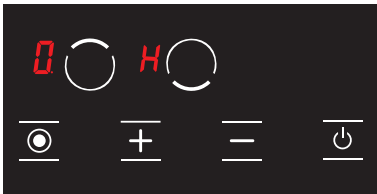

Slika 1

Uređaj se uključuje pritiskom na taster . Oznaka  prikazuje se na svim ekranima. (Pogledajte sl. 1.)





Slika 2

Ako je temperatura stakla iznad grejnih zona veća od + 60°C, oznake  i  prikazuju se na odgovarajućim ekranima ( = 0,5 sekundi,  = 0,5 sekundi). (Pogledajte sl. 2.)

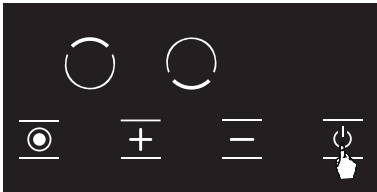
Isključivanje ploče za kuvanje



Slika 3

Uređaj se isključuje pritiskom na taster . (Pogledajte sl. 3.)
Uređaj možete da isključite pritiskom na taster  čak i kada je blokada za zaštitu djece aktivna.

UPOZORENJE!

Elektronske komponente ostaju aktivne 20 sekundi. Ako se u ovom periodu ne promijeni jačina, uređaj se automatski prebacuje na „režim isključenja“ uz zvučni signal.

Prikaz preostale toplote

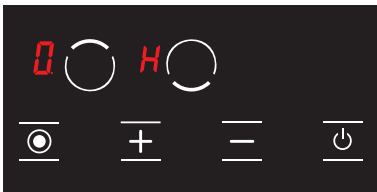

Slika 4

Ako oznaka  svijetli na ekranu ploče za kuvanje, to znači da je odgovarajuća grejna zona još uvijek vruća. Ona može da se iskoristi za zagrijavanje male količine hrane. (Pogledajte sl. 4.)

UPOZORENJE!

Ekran preostale toplote ne svijetli i stoga ne upozorava korisnika na toplotu u slučaju nestanka struje.

UPOZORENJE!

Ekran preostale toplote svakog polja za kuvanje ostaje aktivan dok izmjerena temperatura stakla ne padne ispod + 60°C.

Uključivanje polja za kuvanje na ploči za kuvanje

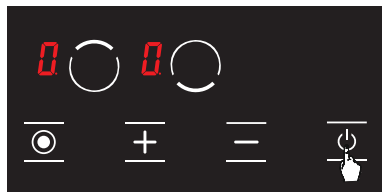

Slika 5

1. Uključite ploču za kuvanje pritiskom na taster . (Pogledajte sl. 5.)

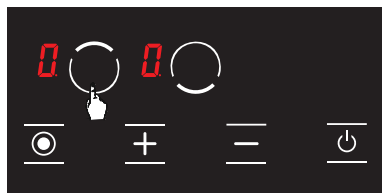

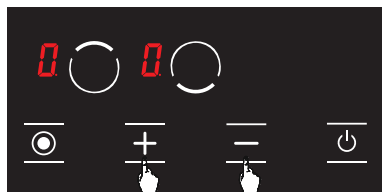

Slika 6

2. Pritisnite odgovarajući taster za biranje grejne zone. Prikazaće se oznaka  za odgovarajuću grejnu zonu nakon prvog dodira. (Pogledajte sl. 6.)





Slika 7

3. Jačina odgovarajuće grejne zone može da se podese od 1 do 9 korišćenjem tastera  i  ili od  do 9 prema opciji ploče za kuvanje. (Pogledajte sl. 7.)



UPOZORENJE!

Ako je izabrana grejna zona vruća, nakon izbora će se prikazati oznaka  umesto oznake .

Funkcija održavanja toplote (opciono)

Funkcija održavanja toplote održava skuvanu hranu toplom na polju za kuvanje. Izabrana grejna zona radi sa manjom snagom u ovoj funkciji. Funkcija održavanja toplote istovremeno predstavlja jačinu grejne zone.

Za aktiviranje funkcije održavanja toplote

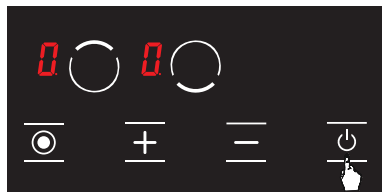

Slika 8

1. Uključite ploču za kuvanje pritiskom na taster . (Pogledajte sl. 8.)



Slika 9

2. Pritisnite jednom odgovarajući taster za biranje grejne zone. Oznaka **0** prikazuje se nakon prvog dodira. (Pogledajte sl. 9.)

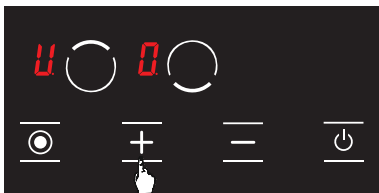

Slika 10

3. Zatim pritisnite jednom taster **+**. Prikazaće se oznaka **H** za odgovarajuću grejnu zonu. (Pogledajte sl. 10.) Time će se aktivirati funkcija održavanja toplote.

Isključivanje polja za kuvanje na ploči za kuvanje



Slika 11

1. Ploču za kuvanje možete da isključite pritiskom na taster **⏻**. (Pogledajte sl. 11.)

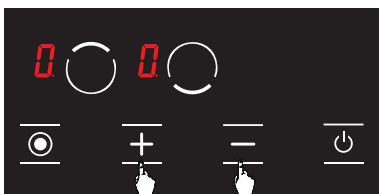

Slika 12

2. Pomoću tastera **+** i **-** podesite jačinu na svim grejnim zonama na **0**. (Pogledajte sl. 12.) Ploča za kuvanje sama se isključuje nakon 20 sekundi.

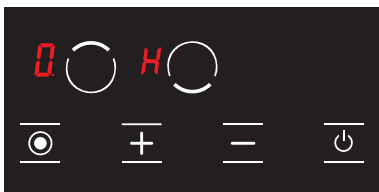

Slika 13

3. Ako je i nakon 20 sekundi neka grejna zona još uvijek vruća, prikazuje se simbol **H** dok se temperatura odgovarajuće grejne zone ne spusti ispod + 60°C. (Pogledajte sl. 13.) Nakon što se isključi ploča za kuvanje, u slučaju da odgovarajuća grejna zona nije vruća, ne prikazuje se nijedna oznaka.

Funkcija blokade za zaštitu djece (opciono)

Za aktiviranje blokade za zaštitu djece

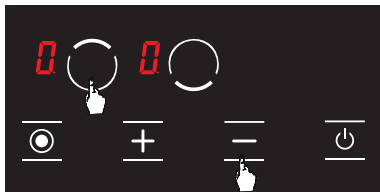

Slika 14

1. Pritisnite istovremeno taster za biranje gornje grejne zone () i taster minus (), i čućete kraći signal upozorenja. (Pogledajte sl. 14.) Zatim sklonite prste sa kontrolne table ploče za kuvanje

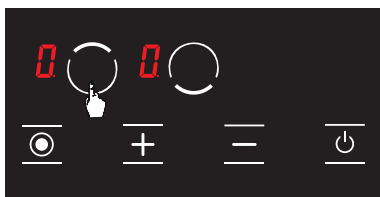

Slika 15

2. Pritisnite ponovo taster za biranje gornje grejne zone (). (Pogledajte sl. 15.)

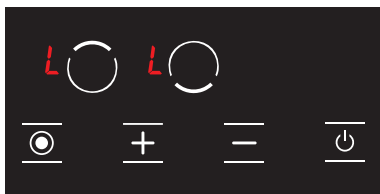

Slika 16

3. Tada se aktivira blokada za zaštitu djece i prikazuje se oznaka na svim grejnim zonama kao signalizacija. (Pogledajte sl. 16.) Oznake i naizmjenično se prikazuju u slučaju da je neka grejna zona vruća.

Za deaktiviranje blokade za zaštitu djece dok se ploča za kuvanje ne isključi



Slika 17

1. Oznaka prikazuje se na svim grejnim zonama kada je uključena ploča za kuvanje i aktivirana blokada za zaštitu djece. (Pogledajte sl. 17.) Oznake i naizmjenično se prikazuju u slučaju da je neka grejna zona vruća. Ploču za kuvanje možete da uključite ili isključite samo pomoću tastera .

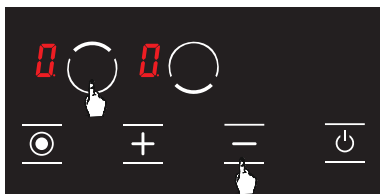

Slika 18

2. Pritisnite istovremeno taster za biranje gornje grejne zone () i taster minus (). (Pogledajte sl. 18.) Tada ćete čuti kraći signal upozorenja. Zatim sklonite prste sa kontrolne table ploče za kuvanje.



Slika 19

Za potpuno aktiviranje blokade za zaštitu djece



Slika 20

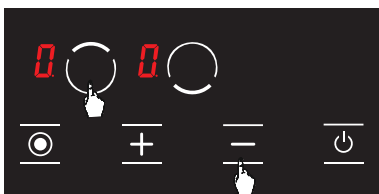

Slika 21

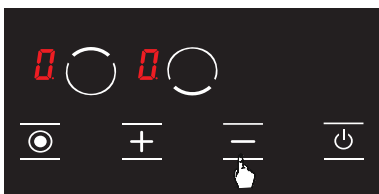

Slika 22

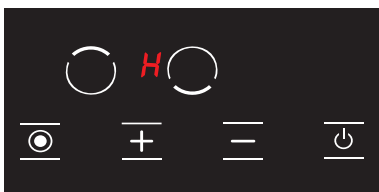





Slika 23

3. Oznaka **H** prikazuje se na svim ekranima. (Pogledajte sl. 19.) Oznake **L** i **H** naizmjenično se prikazuju u slučaju da je neka grejna zona vruća.

⚠ UPOZORENJE!

Blokada za zaštitu djece deaktivirana je dok se ploča za kuvanje ne isključi samo na način koji je naveden u ovom poglavlju. Drugim riječima, blokada za zaštitu djece ponovo se aktivira kada se uređaj sledeći put uključi. Dakle, blokada za zaštitu djece aktivira se svaki put kad se ploča za kuvanje isključi i uključi.

- Oznaka **L** prikazuje se na svim grejnim zonama kada je uključena ploča za kuvanje i aktivirana blokada za zaštitu djece. (Pogledajte sl. 20.) Oznake **L** i **H** naizmjenično se prikazuju u slučaju da je neka grejna zona vruća. Ploču za kuvanje možete da uključite ili isključite samo pomoću tastera .
- Pritisnite istovremeno taster za biranje gornje grejne zone () i taster minus (). (Pogledajte sl. 21.) Tada ćete čuti kraći signal upozorenja. Zatim sklonite prste sa kontrolne table ploče za kuvanje.
- Ponovo pritisnite taster . (Pogledajte sl. 22.) To je potrebno odmah nakon 2. koraka. Blokada za zaštitu djece trajno se deaktivira. Drugim riječima, blokada za zaštitu djece i dalje će biti deaktivirana, čak i kada se uređaj ponovo isključi i uključi.
- Uređaj se prebacuje u režim pripravnosti nakon ovih postupaka. Međutim, oznaka **H** prikazaće se u slučaju da je grejna zona vruća, čak i ako je uređaj prebačen u režim pripravnosti. (Pogledajte sl. 23.)



UPOZORENJE!

Blokada za zaštitu djece deaktivira se u slučaju nestanka struje.

Taster za izbor specijalne funkcije

Taster za izbor specijalne funkcije kontroliše dvostruku grejnu zonu. Kada se izabere dvostruka grejna zona za kuvanje, obje grejne zone se aktiviraju. Možete izabrati jedno polje za kuvanje dvostruke grejne zone pritiskom na taster za izbor specijalne funkcije. Dodirnite ponovo taster za izbor specijalne funkcije da biste aktivirali oba polja za kuvanje.

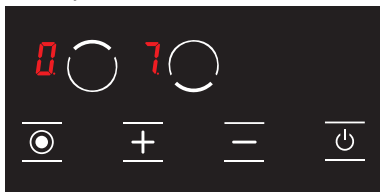

Slika 24

Prikazuje se oznaka tačke (●) pored jačine odgovarajuće grejne zone kada su aktivne obe dvostruke ovalne grejne zone. (Pogledajte sl. 29.)



Slika 25

Jačina će se prikazati bez oznake tačke (●) kada se jedna grejna zona aktivira dodirivanjem tastera za izbor specijalne funkcije. (Pogledajte sl. 25.)

Kodovi grešaka i preporuke za otklanjanje

Kodovi grešaka, njihovi mogući uzroci i preporuke za otklanjanje navedeni su u tabeli u nastavku.



UPOZORENJE!

Tabela u nastavku odnosi se na sve modele.

Kod greške	Opis greške	Mogući uzrok greške	Otklanjanje greške
ER 03 i neprekidni zvučni signal	Konstantno korišćenje tastera: kontrolna jedinica prekinuta je nakon 10 sekundi.	Voda ili kuhinjski pribor na staklu kontrolne jedinice.	Očistiti radnu površinu ploče za kuvanje.
ER 20	Programska greška.	^ C greška.	Zamijeniti elektronsku tablu.
ER 21	Prekomerna temperatura.	Ambijentalna temperatura je za elektroniku suviše visoka.	Sačekati da se površina za kuvanje ohladi. Proveriti kontrolu temperature na kontrolnoj jedinici.
ER 22	Greška testiranja tastera. Kontrolna jedinica isključuje se nakon 3,5 - 7,5 sekundi.	Kratak spoj ili greška u detekciji tastera.	Zamijeniti elektronsku tablu.
ER 31	Podaci konfiguracije su pogrešni.	---	Potrebna je nova konfiguracija.
ER 36	Greška senzora temperature.	Kratak spoj ili se elektronska tabla isključuje.	Zamijeniti elektronsku tablu.

Kod greške	Opis greške	Mogući uzrok greške	Otklanjanje greške
ER 40	Napon napajanja je prenizak za uključivanje uređaja.	Primarni PTC je suviše vruć.	Isključiti ploču za kuvanje iz struje.
ER 47	Greška u komunikaciji između konfiguracije elektronske table i grejne zone.	Nema komunikacije ili pogrešna komunikacija.	Provjeriti da li je kabl za priključivanje pravilno i funkcionalno povezan.
U 400	Pogrešno povezivanje.	Kontrolna jedinica je pogrešno povezana.	Pravilno povežite ploču za kuvanje na mrežni napon.

**UPOZORENJE!**

Ako se uređaj predugo koristi na maksimalnom nivou, može automatski da se isključi. Ovo je uobičajena mera radi bezbjednosti uređaja.

ODRŽAVANJE I ČIŠĆENJE

Prije nego što započnete održavanje ili čišćenje, prvo isključite utikač za struju i ventil za gas. Ako je ploča za kuvanje vruća, sačekajte da se ohladi.

1. Da bi vaša ploča za kuvanje imala dug i ekonomičan radni vijek, redovno je treba održavati i čistiti.
2. Nemojte čistiti ploču za kuvanje grubim predmetima, kao što su oštra četka, žica za čišćenje ili nož. Nemojte koristiti abrazive, materijale koji grebu, kiseline ili deterdžent.
3. Nakon brisanja djelova ploče za kuvanje krpom sa sapunicom, isperite je i obrišite mekom krpom.
4. Očistite staklene površine posebnim materijalom za čišćenje stakla. Zbog toga što ljušćenje staklenih površina dovodi do loma, dok ih čistite, nemojte da koristite abrazivna sredstva za čišćenje ili oštre metalne alate za guljenje.
5. Nemojte čistiti ploču za kuvanje paročistačima.
6. Tokom čišćenja ploče za kuvanje nikada nemojte da koristite zapaljive materijale, kao što su kisjelina, razređivač i gas.
7. Nemojte prati plastične ili aluminijumske djelove ploče za kuvanje u mašini za pranje posuda.
8. Odmah očistite sirće, limun, so, koka-kolu i slične kisjele i alkalne supstance koje prospete na ploču za kuvanje.
9. Vremenom, dugmad ploče za kuvanje se blokiraju i u tom slučaju dugmad je potrebno zamijeniti. Zamjenu treba da obavi ovlašćeni servis.

PROBLEMI I PREDLOZI REŠENJA

Probleme sa kojima se možete sresti možete da riješite provjerom sledećih stavki prije pozivanja tehničkog servisa.

Ako radna ploča ne funkcioniše

1. Provjerite da li je kabl za napajanje ploče za kuvanje priključen.
2. Ispitajte na bezbjedan način da li je struja prisutna u mreži.
3. Provjerite osigurače.
4. Provjerite da li je oštećenje prisutno na kablju za napajanje.

PRAVILA RUKOVANJA

1. Premještanje i transport vršite u originalnoj kutiji.
2. Budite veoma pažljivi prilikom utovara/istovara uređaja i rukovanja.
3. Provjerite da li je ambalaža čvrsto zatvorena tokom rukovanja i transporta.
4. Zaštitite ambalažu od spoljašnjih faktora (kao što su vlaga, voda itd.) koji je mogu oštetiti.
5. Vodite računa da se uređaj ne ošteti udarcima, padovima, kapima vode itd. tokom rukovanja i transporta, i vodite računa da ga ne polomite ili deformišete tokom rada.

EKOLOŠKO ODLAGANJE



Odložite na ekološki način.

Ovaj uređaj je označen u skladu sa evropskom Direktivom 2012/19/EU o upotrebi električnih i elektronskih uređaja (otpadna električna i elektronska oprema - WEEE). Smjernice određuju okvirni rad za povratak i recikliranje korišćenih uređaja na način primjenjiv u celoj EU.

INFORMACIJE O AMBALAŽI

Ambalaža proizvoda je napravljena od sekundarnih sirovina u skladu sa našim nacionalnim propisima za zaštitu životne sredine. Ne bacajte ambalažu zajedno sa kućnim ili drugim otpadom. Odnosite je do sabirnih centara za ambalažu koje su odredile lokalne vlasti.

Αγαπητέ χρήστη,

Σας συνηγορούμε να διαβάσετε προσεκτικά το εγχειρίδιο χρήσης προτού χρησιμοποιήσετε το προϊόν και να το έχετε ανά πάσα στιγμή διαθέσιμο.



Αυτό το εγχειρίδιο χρήσης αφορά περισσότερα από ένα μοντέλα. Ορισμένες από τις λειτουργίες που αναφέρονται στο εγχειρίδιο ενδέχεται να μην υποστηρίζονται από τη συσκευή σας.

Όλες οι συσκευές προορίζονται αποκλειστικά για οικιακή και όχι για εμπορική χρήση. Η χρήση των εξαρτημάτων που επισημαίνονται με αστερίσκο (*) είναι προαιρετική.

Συμμορφώνεται με τους κανονισμούς ΑΗΗΕ.

ΣΗΜΑΝΤΙΚΕΣ ΠΡΟΕΙΔΟΠΟΙΗΣΕΙΣ

1. Οι εργασίες εγκατάστασης και επισκευής πρέπει πάντα να εκτελούνται από ΕΞΟΥΣΙΟΔΟΤΗΜΕΝΟ ΠΡΟΣΩΠΙΚΟ ΣΕΡΒΙΣ. Ο κατασκευαστής δεν ευθύνεται για εργασίες που εκτελούνται από μη εξουσιοδοτημένα άτομα.
2. Διαβάστε προσεκτικά τις οδηγίες λειτουργίας που ακολουθούν. Μόνο ακολουθώντας τις μπορείτε να χρησιμοποιήσετε τη συσκευή με ασφαλή και σωστό τρόπο.
3. Η ηλεκτρική κουζίνα πρέπει να χρησιμοποιείται σύμφωνα με τις οδηγίες λειτουργίας.
4. Κρατήστε τα παιδιά κάτω των 8 ετών και τα κατοικίδια ζώα μακριά από τη συσκευή κατά τη διάρκεια της λειτουργίας.
5. **ΠΡΟΕΙΔΟΠΟΙΗΣΗ: Κίνδυνος πυρκαγιάς. Μην ακουμπάτε τα υλικά στην επιφάνεια μαγειρέματος.**
6. **ΠΡΟΕΙΔΟΠΟΙΗΣΗ: Η συσκευή και τα προσβάσιμα μέρη της υπερθερμαίνονται κατά τη διάρκεια της λειτουργίας.**
7. Οι παράμετροι ρύθμισης αυτής της συσκευής καθορίζονται στην ετικέτα. (ή στην ετικέτα ονομαστικών χαρακτηριστικών).
8. Τα προσβάσιμα μέρη ενδέχεται να υπερθερμανθούν όταν χρησιμοποιείται το γκριλ. Τα μικρά παιδιά πρέπει να κρατούνται μακριά από τη συσκευή.
9. **ΠΡΟΕΙΔΟΠΟΙΗΣΗ: Αυτή η συσκευή προορίζεται για μαγειρική χρήση. Δεν πρέπει να χρησιμοποιείται για άλλους σκοπούς, όπως θέρμανση ενός δωματίου.**
10. Για τον καθαρισμό της συσκευής, μη χρησιμοποιείτε ατμοκαθαριστές.
11. Μην επιχειρήσετε ΠΟΤΕ να σβήσετε φωτιά με νερό! Απλά κλείστε το κύκλωμα της συσκευής και στη συνέχεια καλύψτε τη φλόγα με ένα καπάκι ή μια κουβέρτα πυρόσβεσης.
12. Τα παιδιά κάτω των 8 ετών θα πρέπει να κρατούνται μακριά από τη συσκευή, εάν δεν είναι δυνατή η συνεχής επίβλεψή τους.
13. Η επαφή με τα θερμαντικά στοιχεία πρέπει να αποφεύγεται.
14. **ΠΡΟΣΟΧΗ: Η διαδικασία μαγειρέματος πρέπει να πραγματοποιείται υπό επίβλεψη. Η διαδικασία μαγειρέματος πρέπει να πραγματοποιείται πάντοτε υπό επίβλεψη.**
15. Η συσκευή αυτή δεν ενδείκνυται για χρήση με εξωτερικό χρονοδιακόπτη ή ξεχωριστό σύστημα απομακρυσμένης λειτουργίας.
16. Αυτή η συσκευή μπορεί να χρησιμοποιηθεί από παιδιά άνω των 8 ετών, άτομα με σωματικές, ακουστικές ή διανοητικές δυσκολίες ή άτομα με έλλειψη εμπειρίας ή γνώσης, εφόσον βρίσκονται υπό επίβλεψη ή τους έχουν παρασχεθεί πληροφορίες σχετικά με τους κινδύνους.
17. Αυτή η συσκευή έχει σχεδιαστεί μόνο για οικιακή χρήση.
18. Τα παιδιά δεν επιτρέπεται να παίζουν με τη συσκευή. Οι εργασίες καθαρισμού ή συντήρησης της συσκευής που μπορούν να πραγματοποιηθούν από τον χρήστη δεν πρέπει να εκτελούνται από παιδιά, εκτός εάν είναι μεγαλύτερα από 8 ετών και επιβλέπονται από ενήλικες.
19. Διατηρείτε τη συσκευή και το καλώδιο τροφοδοσίας της μακριά από παιδιά κάτω των 8 ετών.
20. Απομακρύνετε κουρτίνες, λεπτά υφάσματα (τύπου τουλί), χάρτινα αντικείμενα ή οποιοδήποτε άλλο εύφλεκτο (αναφλέξιμο) υλικό από τη συσκευή προτού την χρησιμοποιήσετε. Μην τοποθετείτε αναφλέξιμα ή εύφλεκτα υλικά πάνω ή μέσα στη συσκευή.
21. Διατηρείτε τα ανοίγματα εξαερισμού ελεύθερα.
22. Μη θερμαίνετε κλειστά δοχεία αλουμινίου και γυάλινα βάζα στη συσκευή. Η πίεση που αναπτύσσεται μπορεί να οδηγήσει σε έκρηξη των βάζων.
23. Μη χρησιμοποιείτε το προϊόν όταν έχετε λάβει κάποια φαρμακευτική αγωγή ή/και βρίσκεστε υπό την επίρραση αλκοόλ καθώς τέτοιου είδους καταστάσεις μπορεί να επηρεάσουν την κρίση σας.
24. Μετά από κάθε χρήση, ελέγξτε αν η συσκευή είναι απενεργοποιημένη.
25. Χρησιμοποιείτε με προσοχή αλκοόλ στην παρασκευή φαγητών. Σε υψηλές θερμοκρασίες το αλκοόλ εξατμίζεται και μπορεί να πάρει φωτιά με αποτέλεσμα

την εκδήλωση πυρκαγιάς εάν έρθει σε επαφή με καυτές επιφάνειες.

26. Εάν η συσκευή είναι ελαττωματική ή έχει ορατή βλάβη, μην την θέτετε σε λειτουργία.
27. Μην τοποθετείτε στη συσκευή αντικείμενα που μπορούν να φτάσουν παιδιά.
28. Τα υλικά συσκευασίας μπορεί να αποδειχθούν επικίνδυνα για τα παιδιά! Φυλάσσετε τα υλικά συσκευασίας μακριά από παιδιά.
29. Η ηλεκτρική κουζίνα μπορεί να αποσυνδεθεί από την παροχή ρεύματος κατά την εκτέλεση κατασκευαστικών εργασιών οποιοδήποτε είδους στο σπίτι. Μετά την ολοκλήρωση των εργασιών, η επανασύνδεση της ηλεκτρικής κουζίνας στην παροχή ρεύματος πρέπει να γίνεται από εξουσιοδοτημένο προσωπικό σέρβις.
30. Μην τοποθετείτε μεταλλικά σκεύη, όπως μαχαίρια, πιρούνια, κουτάλια, στην επιφάνεια της συσκευής, καθώς αναπτύσσονται πολύ υψηλές θερμοκρασίες.
31. Για την αποφυγή υπερθέρμανσης, η συσκευή δεν πρέπει να τοποθετείται πίσω από διακοσμητικό κάλυμμα.
32. Απενεργοποιήστε τη συσκευή προτού αφαιρέσετε τα προστατευτικά. Μετά τον καθαρισμό, εγκαταστήστε τα προστατευτικά σύμφωνα με τις οδηγίες.

Ηλεκτρολογική ασφάλεια

1. Συνδέστε τη συσκευή σε γειωμένη πρίζα που προστατεύεται από ασφάλεια η οποία συμμορφώνεται με τις τιμές που αναγράφονται στον πίνακα τεχνικών χαρακτηριστικών.
2. Απευθυνθείτε σε εξουσιοδοτημένο ηλεκτρολόγο για την εγκατάσταση του εξοπλισμού γείωσης. Η εταιρεία μας δεν ευθύνεται για ζημιές που θα προκύψουν από τη χρήση του προϊόντος χωρίς γείωση κατά παράβαση των τοπικών κανονισμών.
3. **ΠΡΟΕΙΔΟΠΟΙΗΣΗ: Εάν η επιφάνεια έχει ρωγμές, μη χρησιμοποιείτε τη συσκευή, καθώς υπάρχει κίνδυνος ηλεκτροπληξίας.**
4. Ποτέ μην καθαρίζετε τη συσκευή ψεκάζοντας ή ρίχνοντας νερό πάνω της. Υπάρχει κίνδυνος ηλεκτροπληξίας!
5. Μην αγγίζετε το φως με βρεγμένα χέρια. Μην τραβάτε το καλώδιο για να το αφαιρέσετε από την πρίζα, κρατάτε πάντα το φως.
6. Αποσυνδέστε τη συσκευή από την πρίζα κατά τη διάρκεια των εργασιών εγκατάστασης, συντήρησης, καθαρισμού και επισκευής.
7. Βεβαιωθείτε ότι το φως είναι καλά τοποθετημένο στην πρίζα για την αποφυγή σπινθηρισμών.
8. Εάν το καλώδιο τροφοδοσίας (το καλώδιο με το φως) έχει υποστεί ζημιά, πρέπει να αντικατασταθεί από τον κατασκευαστή ή τον αντιπρόσωπο σέρβις του ή από εξίσου εξειδικευμένο προσωπικό για να αποφευχθούν τυχόν επικίνδυνες καταστάσεις.
9. Μη χρησιμοποιείτε κομμένα καλώδια, καλώδια που έχουν υποστεί ζημιά ή καλώδια προέκτασης διαφορετικού τύπου από το αρχικό καλώδιο.

33. Το σημείο στερέωσης του καλωδίου πρέπει να προστατεύεται.

34. **ΠΡΟΣΟΧΗ: Εάν το τζάμι της βάσης εστιών έχει σπάσει, απενεργοποιήστε αμέσως οποιοδήποτε θερμαινόμενο στοιχείο και αποσυνδέστε τη συσκευή από την παροχή ρεύματος. Μην αγγίζετε την επιφάνεια της συσκευής και γενικά μην την χρησιμοποιείτε.**

35. Ο χρήστης δεν πρέπει να χειρίζεται μόνος του τη βάση εστιών.
36. Όταν η βάση εστιών δεν είναι απενεργοποιημένη, κατά τη διάρκεια του μαγειρέματος, ο χρήστης μπορεί να αγγίξει καυτές επιφάνειες και να πάθει εγκαύματα.
37. Αν τοποθετηθούν μεγαλύτερα φορτία επάνω στη βάση εστιών, τα φορτία αυτά μπορούν να ανατραπούν. Μπορεί να προκληθεί τραυματισμός.
38. Πρέπει να είναι δυνατή η αποσύνδεση της συσκευής μετά την εγκατάσταση, μέσω προσβάσιμου φως ή διακόπτη στον ηλεκτρολογικό πίνακα

10. Μη χρησιμοποιείτε ατμοκαθαριστές για τον καθαρισμό της συσκευής, διαφορετικά μπορεί να προκληθεί ηλεκτροπληξία.

11. Βεβαιωθείτε ότι δεν υπάρχει υγρό ή υγρασία στην πρίζα όπου είναι συνδεδεμένο το φως του προϊόντος.

12. Για την εγκατάσταση απαιτείται ένας πολυπολικός διακόπτης ικανός να διακόπτει την παροχή ρεύματος. Η αποσύνδεση από την παροχή ρεύματος πρέπει να γίνεται με διακόπτη ή ενσωματωμένη ασφάλεια που είναι εγκατεστημένη στη σταθερή εγκατάσταση παροχής ρεύματος σύμφωνα με τον οικοδομικό κανονισμό.

13. Το καλώδιο τροφοδοσίας (το καλώδιο με το φως) δεν πρέπει να έρχεται σε επαφή με τα καυτά μέρη της συσκευής.

14. Αποσυνδέστε τη συσκευή από την πρίζα κατά τη διάρκεια των εργασιών εγκατάστασης, συντήρησης, καθαρισμού και επισκευής.

15. Η συσκευή διαθέτει καλώδιο τύπου «Y».

16. Οι αυτόματοι διακόπτες της βάσης εστιών πρέπει να είναι τοποθετημένοι σε σημεία προσβάσιμα για τον τελικό χρήστη μετά την εγκατάσταση της βάσης εστιών.

17. Οι σταθερές συνδέσεις πρέπει να συνδέονται σε παροχή ρεύματος που επιτρέπει την αποσύνδεση μέσω πολυπολικού διακόπτη. Για συσκευές κατηγορίας υπέρτασης κάτω από III, η συσκευή αποσύνδεσης πρέπει να συνδέεται σε σταθερή εγκατάσταση παροχής ρεύματος σύμφωνα με τον κώδικα καλωδίωσης.

18. Μην αφαιρείτε τους διακόπτες ανάφλεξης από τη συσκευή. Διαφορετικά, τα ηλεκτροφόρα καλώδια μπορεί να εκτεθούν και να είναι προσβάσιμα. Μπορεί να προκληθεί ηλεκτροπληξία.

Μέθοδοι για την προστασία της υαλοκεραμικής επιφάνειας μαγειρέματος

Η υαλοκεραμική επιφάνεια χαρακτηρίζεται από ορισμένο βαθμό αθραυστότητας και ανθεκτικότητας στις γρατζουνιές. Ωστόσο, μπορείτε να αποφύγετε την πρόκληση ζημιών με τις ακόλουθες ενέργειες:

1. Ποτέ μη ρίχνετε κρύο νερό σε καυτές εστίες.
2. Μη στηρίζετε επάνω στην υαλοκεραμική πλάκα.
3. Η αιφνίδια πίεση, για παράδειγμα, κατά την πρόσκρουση μιας αλατιέρας στην επιφάνεια της συσκευής, μπορεί να έχει ολέθριες συνέπειες. Επομένως, μην τοποθετείτε τέτοιου είδους αντικείμενα σε θέσεις πάνω από τις μαγειρικές εστίες.
4. Μετά από κάθε χρήση, βεβαιωθείτε ότι η βάση του μαγειρικού σκεύους και οι επιφάνειες των ζωνών μαγειρέματος είναι καθαρές και στεγνές.
5. Μην καθαρίζετε λαχανικά επάνω στην επιφάνεια των μαγειρικών εστιών. Οι κόκκοι χρώματος που πέφτουν από τα λαχανικά μπορεί να χαράξουν την υαλοκεραμική πλάκα.
6. Μην τοποθετείτε εύφλεκτα υλικά όπως χαρτόνι ή πλαστικό μέσα στον φούρνο. Αντικείμενα όπως λαμαρίνα, τσίγκος ή αλουμίνιο (όπως επίσης αλουμινόχαρτο ή άδειες κανάτες καφέ) μπορούν να λιώσουν εάν τοποθετηθούν επάνω σε καυτές επιφάνειες μαγειρέματος, με αποτέλεσμα να προκαλέσουν ζημιά.
7. Φροντίστε τα ζαχαρούχα τρόφιμα ή οι χυμοί φρούτων να μην έρχονται σε επαφή με καυτές ζώνες μαγειρέματος. Μπορεί να αφήσουν λεκέδες στην υαλοκεραμική επιφάνεια.

Προβλεπόμενη χρήση

1. Αυτό το προϊόν σχεδιάστηκε για οικιακή χρήση. Δεν επιτρέπεται η εμπορική χρήση της συσκευής.
2. Αυτή η συσκευή μπορεί να χρησιμοποιείται μόνο για μαγειρικούς σκοπούς. Δεν πρέπει να χρησιμοποιείται για άλλους σκοπούς, όπως η θέρμανση ενός δωματίου.
3. Ο κατασκευαστής δεν αναλαμβάνει καμία ευθύνη για τυχόν ζημιές που οφείλονται σε εσφαλμένη χρήση ή κακό χειρισμό της συσκευής.
4. Η ωφέλιμη διάρκεια ζωής της συσκευής που αγοράσατε είναι 10 χρόνια. Πρόκειται για το χρονικό διάστημα κατά το οποίο τα ανταλλακτικά που απαιτούνται για τη λειτουργία αυτής της συσκευής, κατά τον προβλεπόμενο τρόπο, παρέχονται από τον κατασκευαστή.

Ηλεκτρική σύνδεση

1. Οι συνθήκες ρύθμισης αυτής της συσκευής υποδεικνύονται στην ετικέτα ή στην πινακίδα ονομαστικών στοιχείων.
2. Η συσκευή σας πρέπει να συνδεθεί με μια ασφάλεια κατάλληλη για ηλεκτρική ισχύ. Αν είναι απαραίτητο, συνιστάται η εγκατάσταση να γίνεται από εξουσιοδοτημένη υπηρεσία σέρβις.
3. Η συσκευή σας έχει διαμορφωθεί για ηλεκτρική παροχή 220-240 V AC / 380-415 V 3N AC 50/60 Hz.
4. Εάν το ηλεκτρικό δίκτυο παροχής έχει τιμές διαφορετικές από αυτές, απευθυνθείτε στην εξουσιοδοτημένη υπηρεσία σέρβις.
5. Οι ηλεκτρικές συνδέσεις της συσκευής σας πρέπει να γίνονται μόνο με ασφάλειες με κατάλληλα καλωδιωμένο σύστημα γείωσης (γειωμένο). Αν δεν υπάρχει διαθέσιμη ασφάλεια στη θέση εγκατάστασης της συσκευής σας, επικοινωνήστε αμέσως με την εξουσιοδοτημένη υπηρεσία σέρβις. Η εταιρεία κατασκευής δεν ευθύνεται με κανέναν τρόπο για τις ζημιές που μπορούν να προκαλέσουν ασφάλειες χωρίς γείωση, οι οποίες συνδέονται με τη συσκευή.
6. Το φις της συσκευής θα πρέπει να βρίσκεται κοντά, για εύκολη πρόσβαση στην ασφάλεια, η γείωση της οποίας γίνεται χωρίς χρήση καλωδίου επέκτασης.
7. Μην επιτρέπεται το καλώδιο τροφοδοσίας της συσκευής σας να έρχεται σε επαφή με καυτές επιφάνειες. Παρομοίως, κρατάτε το μακριά από αιχμηρές ακμές και γωνίες.
8. Εάν το καλώδιο τροφοδοσίας υποστεί ζημιά, θα πρέπει να αντικατασταθεί είτε από τον κατασκευαστή είτε από την υπηρεσία σέρβις του είτε από ομοίως εξειδικευμένο προσωπικό, προκειμένου να αποτραπεί οποιαδήποτε επικίνδυνη κατάσταση.
9. Η λανθασμένη ηλεκτρική σύνδεση μπορεί να καταστρέψει τη συσκευή. Σε αυτή την περίπτωση, η συσκευή σας δεν θα καλύπτεται από την εγγύηση. Η ηλεκτρική σύνδεση της συσκευής σας θα πρέπει να γίνεται από εξουσιοδοτημένη υπηρεσία σέρβις.

Διάγραμμα ηλεκτρικής σύνδεσης

Αναθέστε την ηλεκτρική σύνδεση της συσκευής σας σε εξουσιοδοτημένο άτομο σύμφωνα με το παρακάτω διάγραμμα.

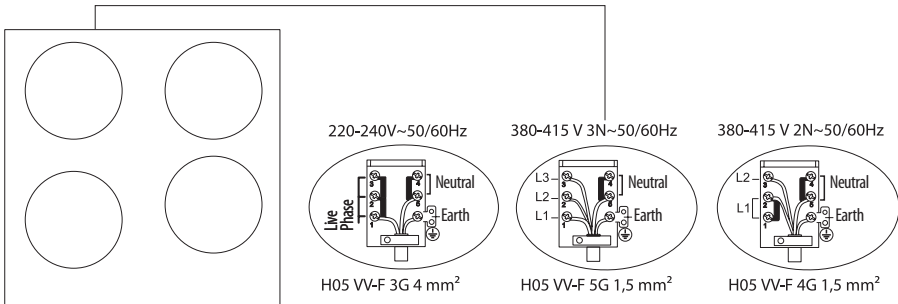

ΠΑΡΟΥΣΙΑΣΗ ΤΗΣ ΣΥΣΚΕΥΗΣ

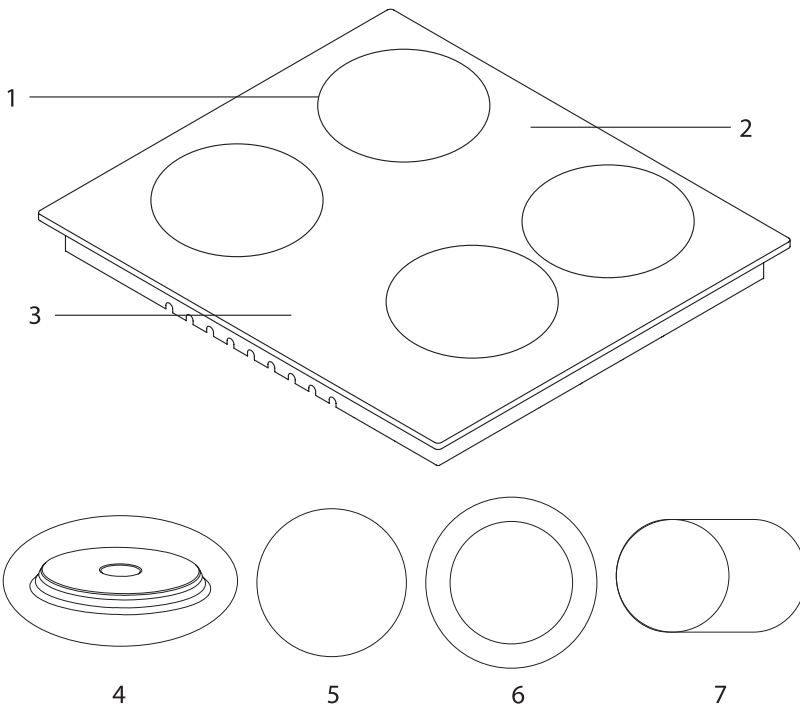

1. Θέσεις αντιστάσεων
2. Επιφάνεια από γυαλί ή μέταλλο
3. Διακόπτες ελέγχου
4. Εστία (μάτι 145 mm ή 180 mm) *

5. Κεραμική εστία (180 mm ή 140 mm) *
6. Διπλή κεραμική εστία (120 mm / 180 mm ή 220 mm / 300 mm) *
7. Οβάλ διπλή κεραμική εστία (140 mm / 250 mm) *

Τεχνικά χαρακτηριστικά

Μπορείτε να λειτουργήσετε τις ηλεκτρικές εστίες περιστρέφοντας το κουμπί του πίνακα ελέγχου που επιθυμείτε να χρησιμοποιήσετε στη στάθμη της επιλογής σας. Η ισχύς των ηλεκτρικών εστιών δίνεται στον παρακάτω πίνακα.

Χαρακτηριστικά	Στάθμη 1	Στάθμη 2	Στάθμη 3	Στάθμη 4	Στάθμη 5	Στάθμη 6
Εστία 80 mm	200 W	250 W	450 W	---	---	---
Εστία 145 mm	250 W	750 W	1000 W	---	---	---
Εστία 180 mm	500 W	750 W	1500 W	---	---	---
Εστία γρήγορου μαγειρέματος 145 mm	500 W	1000 W	1500 W	---	---	---
Εστία γρήγορου μαγειρέματος 180 mm	850 W	1150 W	2000 W	---	---	---
Εστία 145 mm	95 W	155 W	250 W	400 W	750 W	1000 W
Εστία 180 mm	115 W	175 W	250 W	600 W	850 W	1500 W
Εστία γρήγορου μαγειρέματος 145 mm	135 W	165 W	250 W	500 W	750 W	1500 W
Εστία γρήγορου μαγειρέματος 180 mm	175 W	220 W	300 W	850 W	1150 W	2000 W
Κεραμική εστία 180 mm	1800 W					
Κεραμική εστία 140 mm	1200 W					
Κεραμική εστία 140/250 mm	1800 W					
Κεραμική εστία 120/180 mm	1700 W					
Κεραμική εστία 220 /300 mm	2400 W					
Τάση τροφοδοσίας	220-240 V AC / 380-415 V 3N AC 50/60 Hz.					



ΠΡΟΕΙΔΟΠΟΙΗΣΗ!

- Για κάθε τροποποίηση που πρέπει να πραγματοποιηήσει το εξουσιοδοτημένο προσωπικό σέρβις, θα πρέπει να λαμβάνεται υπόψη αυτός ο πίνακας. Ο κατασκευαστής δεν μπορεί να θεωρηθεί υπεύθυνος για τυχόν προβλήματα που προκύπτουν εξαιτίας οποιασδήποτε ελαττωματικής τροποποίησης.
- Προς ενίσχυση της ποιότητας του προϊόντος, τα τεχνικά χαρακτηριστικά ενδέχεται να τροποποιηθούν χωρίς προηγούμενη ειδοποίηση.
- Οι τιμές που παρέχονται με τη συσκευή ή τη συνοδευτική της τεκμηρίωση είναι αποτέλεσμα εργαστηριακών μετρήσεων σύμφωνα με τα αντίστοιχα πρότυπα. Οι τιμές αυτές ενδέχεται να διαφέρουν ανάλογα με τη χρήση και τις συνθήκες περιβάλλοντος.

ΕΓΚΑΤΑΣΤΑΣΗ ΒΑΣΗΣ ΕΣΤΙΩΝ

Ελέγξτε αν πληρούνται οι απαιτήσεις ηλεκτρικής εγκατάστασης ώστε η συσκευή να τεθεί σε κατάσταση λειτουργίας. Εάν η ηλεκτρική εγκατάσταση δεν πληροί τις προϋποθέσεις, καλέστε έναν ηλεκτρολόγο και έναν υδραυλικό για να προβούν στις απαιτούμενες ρυθμίσεις των δικτύων κοινής ωφέλειας. Ο κατασκευαστής δεν ευθύνεται για ζημιές που προκαλούνται στο πλαίσιο της πραγματοποίησης εργασιών από μη εξουσιοδοτημένα άτομα.



ΠΡΟΕΙΔΟΠΟΙΗΣΗ!

- Αποτελεί ευθύνη του πελάτη να προετοιμάσει τη θέση στην οποία θα εγκατασταθεί το προϊόν και να προετοιμάσει την ηλεκτρική εγκατάσταση.
- Κατά την εγκατάσταση του προϊόντος πρέπει να τηρούνται οι κανόνες των τοπικών προτύπων σχετικά με τις ηλεκτρικές εγκαταστάσεις.
- Ελέγξτε για τυχόν ζημιές που ενδεχομένως φέρει η συσκευή προτού την εγκαταστήσετε. Μην εγκαθιστάτε τη συσκευή εάν έχει υποστεί ζημιά. Τα προϊόντα που έχουν υποστεί ζημιά αποτελούν κίνδυνο για την ασφάλειά σας.

Σωστή θέση εγκατάστασης

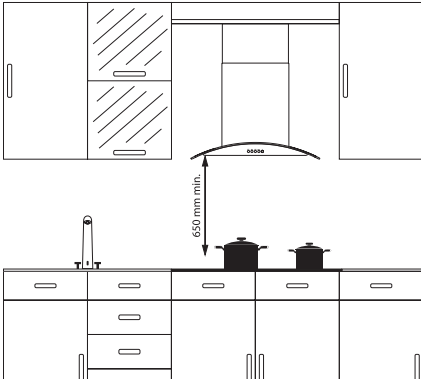

Το προϊόν σχεδιάστηκε με βάση τους πάγκους κουζίνας που διατίθενται στο εμπόριο. Μια απόσταση ασφαλείας θα πρέπει να αφήνεται ανάμεσα στο προϊόν και στους τοίχους ή τα έπιπλα της κουζίνας. Εάν πρόκειται να εγκατασταθεί απορροφητήρας πάνω από τη συσκευή σας, ακολουθήστε τη σύσταση του κατασκευαστή του απορροφητήρα για το ύψος τοποθέτησης (ελάχ. 65 εκ.).

Το κενό στο οποίο πρόκειται να τοποθετηθούν οι ηλεκτρικές εστίες επάνω στον πάγκο θα πρέπει να κοπεί σύμφωνα με τις διαστάσεις εγκατάστασης εστιών μαγειρέματος.

Κατά την εγκατάσταση του προϊόντος πρέπει να τηρούνται οι κανόνες των τοπικών προτύπων σχετικά με τις ηλεκτρικές εγκαταστάσεις.

Εγκατάσταση

1. Αναποδογυρίστε την εστία και τοποθετήστε την σε ομαλή επιφάνεια.
2. Για να μην εισέλθουν ξένα σώματα και υγρά μεταξύ βάσης εστιών και πάγκου, εφαρμόστε την πάστα που περιλαμβάνεται στη συσκευασία στα πλαιδιά του κάτω προστατευτικού του πάγκου. Στις γωνίες εφαρμόστε την πάστα σε σχήμα ζιγκ ζαγκ και εφαρμόστε πολλαπλές στρώσεις, μέχρι να γεμίσουν τυχόν κενά στις γωνίες.
3. Αναποδογυρίστε ξανά τη βάση εστιών, ευθυγραμμίστε την και τοποθετήστε την επάνω στον πάγκο.
4. Στερεώστε τη βάση εστιών στον πάγκο χρησιμοποιώντας τον σφιγκτήρα και τις βίδες που παρέχονται.

Διάγραμμα εγκατάστασης

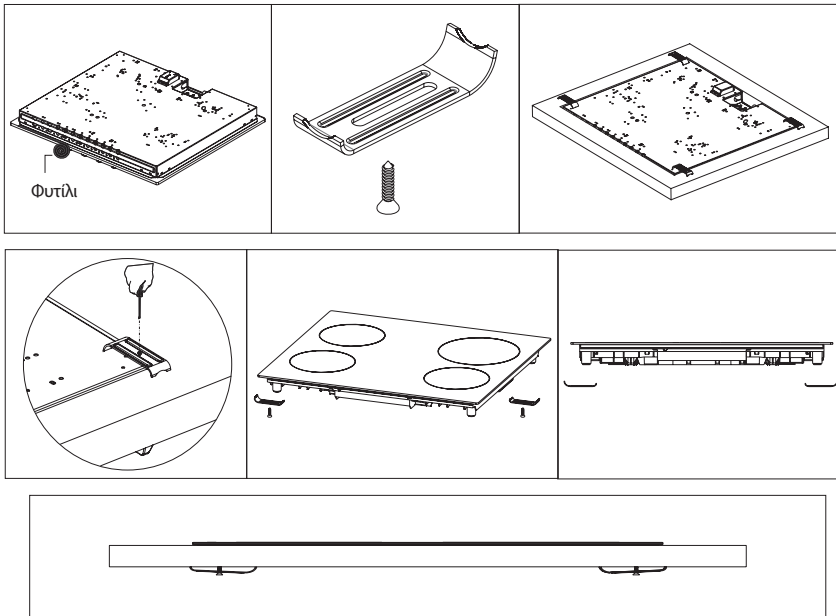

5. Όταν το προϊόν τοποθετείται πάνω από συρτάρι, είναι δυνατό να αγγίξετε την κάτω πλευρά του προϊόντος. Αυτό το τμήμα θα πρέπει να διαχωριστεί με ένα ξύλινο ράφι.

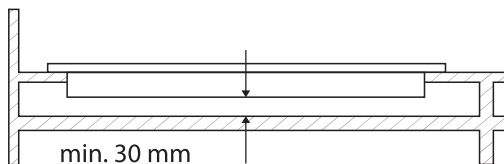

6. Κατά την εγκατάσταση του προϊόντος πάνω από ντουλάπι, όπως φαίνεται στο παραπάνω σχήμα, θα πρέπει να τοποθετηθεί ένα ράφι για τον διαχωρισμό του ντουλαπιού από τη βάση εστιών. Όταν τοποθετείται πάνω από εντοιχισμένο φούρνο, κάτι τέτοιο δεν είναι απαραίτητο.
7. Εάν η βάση εστιών σας πρόκειται να τοποθετηθεί δίπλα σε τοίχο είτε από δεξιά είτε από αριστερά, η ελάχιστη απόσταση μεταξύ τοίχου και βάσης εστιών θα πρέπει να είναι 50 mm.

Διαστάσεις κοπής πάγκου

Λάβετε υπόψη τα σχεδιαγράμματα και τις διαστάσεις που δίνονται παρακάτω κατά την εγκατάσταση της βάσης εστιών και προσαρμογής του μεγέθους κοπής του πάγκου.

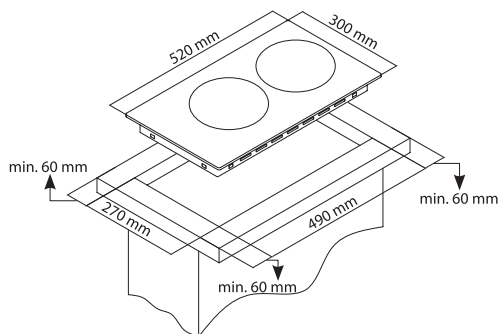

ΠΙΝΑΚΑΣ ΕΛΕΓΧΟΥ

Αναπαράσταση πίνακα ελέγχου ηλεκτρικής εστίας (μάτι)

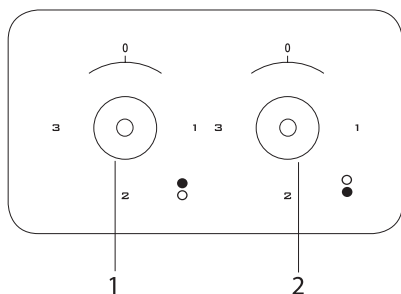

1. Ηλεκτρική αντίσταση (μάτι) 180 mm
2. Ηλεκτρική αντίσταση (μάτι) 145 mm

ΠΡΟΕΙΔΟΠΟΙΗΣΗ!

Ο πίνακας οργάνων που περιγράφεται παραπάνω εξυπηρετεί μόνο σκοπούς απεικόνισης.

Ο πίνακας οργάνων της συσκευής σας μπορεί να διαφέρει.

Προειδοποιήσεις για τη χρήση του αυτόματου πίνακα ελέγχου αφής

1. Τα χειριστήρια αντιδρούν στην αφή, έτσι δεν χρειάζεται να τους ασκείτε πίεση.
2. Χρησιμοποιήστε τη βάση του δακτύλου σας και όχι το άκρο, κατά την επαφή με τη συσκευή.

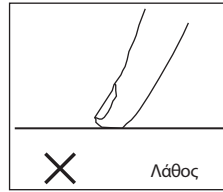
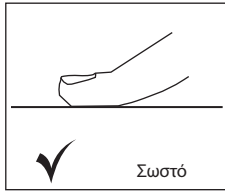

3. Βεβαιωθείτε ότι τα χειριστήρια αφής είναι πάντα καθαρά και στεγνά. Ακόμη και μια λεπτή στρώση νερού μπορεί να δυσχεράνει τη λειτουργία των χειριστηρίων αφής.

ΧΡΗΣΗ ΤΩΝ ΕΣΤΙΩΝ ΣΑΣ

1. Τοποθετήστε τις κατσαρόλες και τα τηγάνια σας έτσι ώστε οι λαβές να μη βρίσκονται πάνω από τις μαγειρικές εστίες ώστε να μην υπερθερμανθούν.
2. Τοποθετήστε κατάλληλη ποσότητα φαγητού στις κατσαρόλες και τα τηγάνια. Έτσι, θα αποφύγετε την υπερχειλίση φαγητού και τον περιττό καθαρισμό.
3. Μη χρησιμοποιείτε σκεύη που δεν εφάπτονται σταθερά επάνω στην εστία και που μπορεί εύκολα να ανατραπούν.
4. Μην τοποθετείτε άδειες κατσαρόλες και τηγάνια επάνω στις μαγειρικές εστίες με τη φωτιά αναμμένη.
5. Απενεργοποιείτε τις μαγειρικές εστίες πάντα μετά από κάθε χρήση.
6. Μην τοποθετείτε επάνω στο προϊόν σκεύη που μπορεί να αλλοιωθούν από τη θερμότητα.
7. Μην θέτετε σε λειτουργία τις μαγειρικές εστίες χωρίς να βρίσκονται κατσαρόλες και τηγάνια επάνω τους.
8. Μην τοποθετείτε τα καπάκια από τις κατσαρόλες και τα τηγάνια επάνω στις μαγειρικές εστίες.
9. Όταν επιθυμείτε να βάλετε την κατσαρόλα επάνω σε μια άλλη μαγειρική εστία, μην την σύρετε, αλλά ανασηκώστε την κατσαρόλα και τοποθετήστε την ξανά.
10. Μη σκεπάζετε με καπάκι τα σκεύη στα οποία ζεσταίνετε λάδι.
11. Μην προσθέτετε λάδι σε ποσότητα μεγαλύτερη από το ένα τρίτο της χωρητικότητας του σκεύους. Μην αφήνετε το λάδι χωρίς επίβλεψη ενώ θερμαίνεται. Τα υπερβολικά καυτά λάδια ενδέχεται να προκαλέσουν πυρκαγιά.
12. Χρησιμοποιείτε μόνο κατσαρόλες και τηγάνια με μηχανικά κατεργασμένη βάση. Οι αιχμηρές ακμές προκαλούν γρατσουνιές στην επιφάνεια.
13. Μη χρησιμοποιείτε κατσαρόλες και τηγάνια από αλουμίνιο. Το αλουμίνιο προκαλεί φθορές στην επιφάνεια της βάσης εστιών



Οι πιπιλιές και η υπερχειλίση μπορούν να προκαλέσουν ζημιά στην επιφάνεια της βάσης εστιών και πυρκαγιά.



Μη χρησιμοποιείτε σκεύη με κυρτή ή κοίλη βάση.









Εάν η διάμετρος της κατσαρόλας είναι μικρότερη από τη διάμετρο της μαγειρικής εστίας, θα υπάρξει απώλεια ενέργειας.

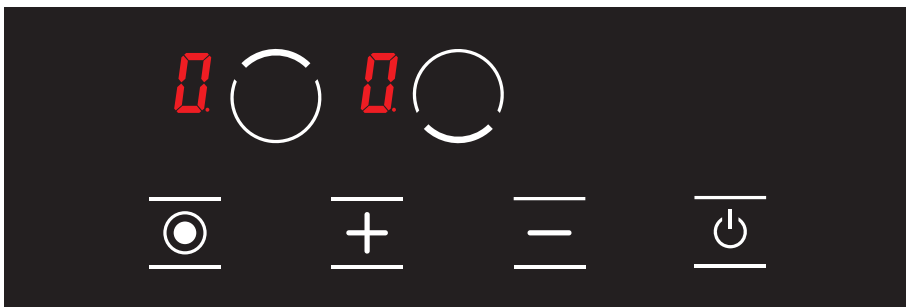

Χρησιμοποιείτε μόνο κατσαρόλες και τηγάνια με επίπεδη βάση.

ΕΓΧΕΙΡΙΔΙΟ ΗΛΕΚΤΡΟΝΙΚΟΥ ΠΙΝΑΚΑ

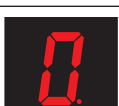

	Κουμπι επιλογής επάνω περιοχής μαγειρέματος
	Κουμπι επιλογής κάτω περιοχής μαγειρέματος
	Κουμπι επιλογής ειδικής λειτουργίας
	Κουμπι αύξησης
	Κουμπι μείωσης
	Κουμπι ON / OFF (ενεργοποίησης/απενεργοποίησης)
	Ένδειξη θερμοκρασίας

Ενεργοποίηση της βάσης εστιών



Η μονάδα γίνεται λειτουργική μέσα σε 1 δευτερόλεπτο από τη σύνδεσή της με το δίκτυο παροχής ρεύματος. Όλες οι λυχνίες LED και οι ενδείξεις ανάβουν για 1 δευτερόλεπτο.

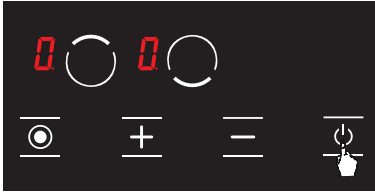

Εικόνα 1

Η μονάδα ενεργοποιείται πατώντας το κουμπί . Το σύμβολο εμφανίζεται σε όλες τις εστίες. (Βλ. Εικ. 1)

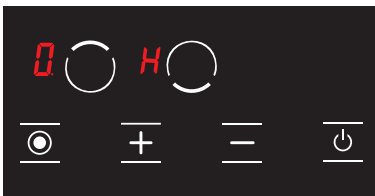

Εικόνα 2

Εάν η θερμοκρασία του γυαλιού που επικαλύπτει τις μαγειρικές εστίες υπερβαίνει τους + 60°C, εμφανίζονται τα εικονίδια και διαδοχικά στην αντίστοιχη εστία. (= 0,5 δευτερόλεπτα, = 0,5 δευτερόλεπτα) (βλ. Εικ. 2)

Απενεργοποίηση της βάσης εστιών

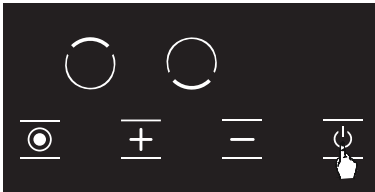

Εικόνα 3

Η μονάδα απενεργοποιείται πατώντας το κουμπί (βλ. Εικ. 3). Μπορείτε να απενεργοποιήσετε τη μονάδα, πατώντας το κουμπί ακόμα κι αν είναι ενεργοποιημένη η λειτουργία κλειδώματος ασφαλείας.



Τα ηλεκτρονικά στοιχεία παραμένουν ενεργά για 20 δευτερόλεπτα. Εάν δεν επιλεγεί μια στάθμη μαγειρέματος μέσα σε αυτό το διάστημα, η συσκευή απενεργοποιείται αυτόματα εκπέμποντας έναν χαρακτηριστικό ήχο.

Προβολή υπολειμματικής θερμότητας

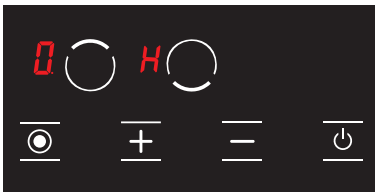

Εικόνα 4

Εάν είναι αναμμένο το εικονίδιο στην ένδειξη της εστίας, αυτό σημαίνει ότι η αντίστοιχη μαγειρική εστία είναι ακόμα καυτή. Μπορεί να αξιοποιηθεί για το ζέσταμα μικρών ποσοτήτων φαγητού. (Βλ. Εικ. 4)



Η ένδειξη υπολειμματικής θερμότητας δεν ανάβει, άρα δεν προειδοποιεί τον χρήστη για θερμές επιφάνειες σε περίπτωση διακοπής ρεύματος.



Η ένδειξη υπολειμματικής θερμότητας για κάθε περιοχή μαγειρέματος παραμένει ενεργή, μέχρι η μετρούμενη θερμοκρασία του γυαλιού να είναι μικρότερη από + 60 °C.

Ενεργοποίηση περιοχών μαγειρέματος της βάσης εστιών



Εικόνα 5

1. Ενεργοποιήστε τη βάση εστιών πατώντας αυτό το κουμπί. (Βλ. Εικ. 5)



Εικόνα 6

2. Πατήστε το κουμπί επιλογής της αντίστοιχης μαγειρικής εστίας. Την πρώτη φορά που θα πατήσετε το κουμπί, πρέπει να εμφανιστεί το εικονίδιο στην αντίστοιχη μαγειρική εστία. (Βλ. Εικ. 6)

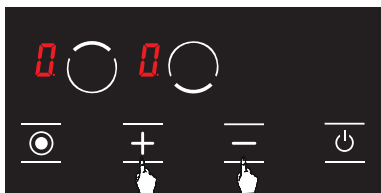

Εικόνα 7

3. Η στάθμη ισχύος της αντίστοιχης μαγειρικής εστίας μπορεί να οριστεί από 1 έως 9 με τα κουμπιά και ή από έως 9, ανάλογα με την επιλογή της βάσης εστιών. (Βλ. Εικ. 7)



ΠΡΟΕΙΔΟΠΟΙΗΣΗ!

Εάν η επιλεγμένη μαγειρική εστία είναι ζεστή, εμφανίζεται το εικονίδιο αντί για το εικονίδιο αφού γίνει η επιλογή.

Λειτουργία διατήρησης θερμότητας (Προαιρετική)

Η λειτουργία διατήρησης θερμότητας διατηρεί ζεστό το μαγειρεμένο φαγητό που βρίσκεται επάνω σε μία εστία. Η επιλεγμένη μαγειρική εστία λειτουργεί με χαμηλότερη ισχύ σε αυτή τη λειτουργία. Η λειτουργία διατήρησης θερμότητας είναι επίσης ένα επίπεδο μαγειρέματος.

Για να ενεργοποιήσετε τη λειτουργία διατήρησης θερμότητας



Εικόνα 8

1. Ενεργοποιήστε τη βάση εστιών πατώντας το κουμπί. (Βλ. Εικ. 8)

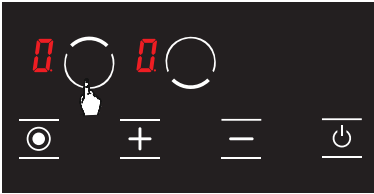

Εικόνα 9

2. Πατήστε μία φορά το κουμπί επιλογής της αντίστοιχης μαγειρικής εστίας. Την πρώτη φορά που το πατάτε εμφανίζεται το εικονίδιο **0**. (Βλ. Εικ. 9)

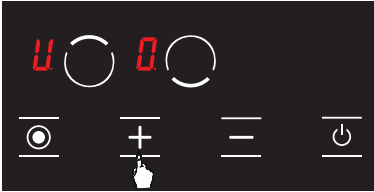

Εικόνα 10

3. Κατόπιν, πατήστε μία φορά το κουμπί **+**. Πατώντας το θα εμφανιστεί εικονίδιο **H** στην αντίστοιχη μαγειρική εστία. (βλ. Εικ. 10) Έτσι, θα ενεργοποιηθεί η λειτουργία διατήρησης θερμότητας.

Απενεργοποίηση περιοχών μαγειρέματος της βάσης εστιών:

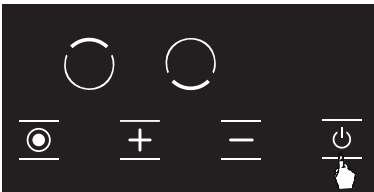

Εικόνα 11

1. Μπορείτε να απενεργοποιήσετε τη βάση εστιών, πατώντας το κουμπί **0**. (βλ. Εικ. 11)

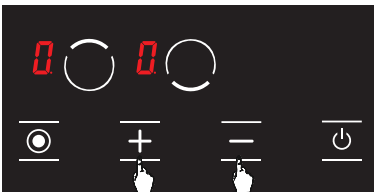

Εικόνα 12

2. Χρησιμοποιώντας τα κουμπί **+** και **-** ορίστε τη θερμοκρασία όλων των μαγειρικών εστιών στο **0**. (βλ. Εικ. 12) Η βάση εστιών θα απενεργοποιηθεί από μόνη της μετά από 20 δευτερόλεπτα.

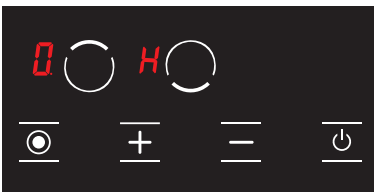

Εικόνα 13



3. Εάν κάποια μαγειρική εστία παραμένει ζεστή μετά από 20 δευτερόλεπτα, εμφανίζεται το σύμβολο **H** μέχρι η θερμοκρασία της αντίστοιχης μαγειρικής εστίας να πέσει κάτω από τους +60 °C. (βλ. Εικ. 13) Κανένα εικονίδιο δεν εμφανίζεται μετά την απενεργοποίηση της βάσης εστιών, αν η αντίστοιχη μαγειρική εστία δεν είναι ζεστή.

Λειτουργία κλειδώματος ασφαλείας (Προαιρετικά)

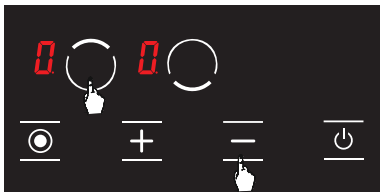
Για να ενεργοποιήσετε τη λειτουργία κλειδώματος ασφαλείας



Εικόνα 14

1. Πατήστε το κουμπί επιλογής της επάνω μαγειρικής εστίας () και το κουμπί μείωσης () ταυτόχρονα. Θα πρέπει να ακούσετε ένα σύντομο προειδοποιητικό σήμα. (βλ. Εικ. 14) Όταν το ακούσετε, απομακρύνετε τα δάχτυλά σας από τον πίνακα ελέγχου της βάσης εστιών.



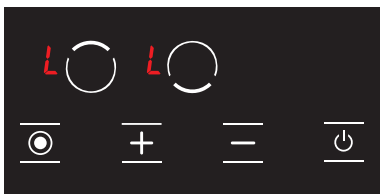

Εικόνα 15

2. Πατήστε το κουμπί επιλογής της επάνω μαγειρικής εστίας () ξανά. (βλ. Εικ. 15)







Εικόνα 16

3. Η λειτουργία κλειδώματος ασφαλείας έχει ενεργοποιηθεί αυτή τη στιγμή και το εικονίδιο  εμφανίζεται σε όλες τις μαγειρικές εστίες, υποδεικνύοντας αυτή την κατάσταση. (βλ. Εικ. 16) Τα εικονίδια  και  εμφανίζονται εναλλάξ, εάν κάποια μαγειρική εστία είναι ζεστή.

Για να απενεργοποιήσετε τη λειτουργία κλειδώματος ασφαλείας μέχρι να απενεργοποιηθεί η βάση εστιών



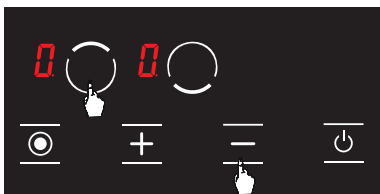

Εικόνα 17

1. Το εικονίδιο  εμφανίζεται σε όλες τις ενδείξεις εστιών όταν η βάση εστιών είναι ενεργοποιημένη και η λειτουργία κλειδώματος ασφαλείας ενεργή. (βλ. Εικ. 17) Τα εικονίδια  και  εμφανίζονται εναλλάξ, εάν κάποια μαγειρική εστία είναι ζεστή. Μπορείτε να ενεργοποιήσετε ή να απενεργοποιήσετε τη βάση εστιών μόνο με το κουμπί .



Εικόνα 18

2. Πατήστε το κουμπί επιλογής της επάνω μαγειρικής εστίας () και το κουμπί μείωσης () ταυτόχρονα. (βλ. Εικ. 18) Θα ακούσετε ένα σύντομο προειδοποιητικό σήμα. Κατόπιν, απομακρύνετε τα δάχτυλά σας από τον πίνακα ελέγχου της βάσης εστιών.

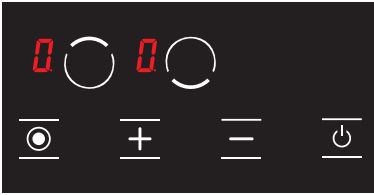

Εικόνα 19

3. Το εικονίδιο **0** εμφανίζεται σε όλες τις ενδείξεις εστιών. (βλ. Εικ. 19)
Τα εικονίδια **L** και **H** εμφανίζονται εναλλάξ, εάν κάποια μαγειρική εστία είναι ζεστή.

⚠ ΠΡΟΕΙΔΟΠΟΙΗΣΗ!

Η λειτουργία κλειδώματος ασφαλείας απενεργοποιείται μέχρι να απενεργοποιηθεί η βάση εστιών μόνο όταν ακολουθείται η διαδικασία που περιγράφεται σε αυτή την ενότητα. Με άλλα λόγια, η λειτουργία κλειδώματος ασφαλείας θα πρέπει να ενεργοποιηθεί ξανά αν η συσκευή απενεργοποιηθεί και ενεργοποιηθεί ξανά. Επομένως, η λειτουργία κλειδώματος ασφαλείας πρέπει να ενεργοποιείται μετά από κάθε απενεργοποίηση και εκ νέου ενεργοποίηση της βάσης εστιών.

Για να ενεργοποιήσετε πλήρως τη λειτουργία κλειδώματος ασφαλείας

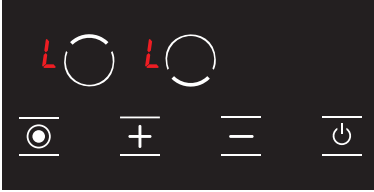

Εικόνα 20

1. Το εικονίδιο **L** εμφανίζεται σε όλες τις οθόνες όταν η βάση εστιών είναι ενεργοποιημένη και η λειτουργία κλειδώματος ασφαλείας είναι ενεργή. (βλ. Εικ. 20) Τα εικονίδια **L** και **H** εμφανίζονται εναλλάξ, εάν κάποια μαγειρική εστία είναι ζεστή. Μπορείτε να ενεργοποιήσετε ή να απενεργοποιήσετε τη βάση εστιών μόνο με το κουμπί **⏻**.

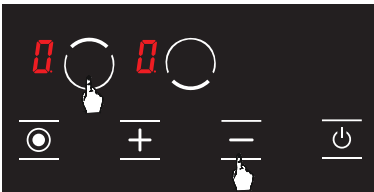

Εικόνα 21

2. Πατήστε το κουμπί επιλογής της επάνω μαγειρικής εστίας **⏻** και το κουμπί μείωσης **⏪** ταυτόχρονα. (βλ. Εικ. 21) Θα ακούσετε ένα σύντομο προειδοποιητικό σήμα. Κατόπιν, απομακρύνετε τα δάχτυλά σας από τον πίνακα ελέγχου της βάσης εστιών.

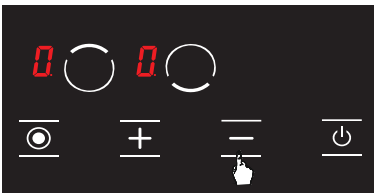

Εικόνα 22

3. Πατήστε ξανά το κουμπί **⏪** (βλ. Εικ. 22) Αυτό πρέπει να γίνει αμέσως μετά το 2ο βήμα. Η λειτουργία κλειδώματος ασφαλείας απενεργοποιείται μόνιμα. Με άλλα λόγια, η λειτουργία κλειδώματος ασφαλείας θα παραμένει απενεργοποιημένη ακόμα κι αν η συσκευή απενεργοποιηθεί και ενεργοποιηθεί ξανά.

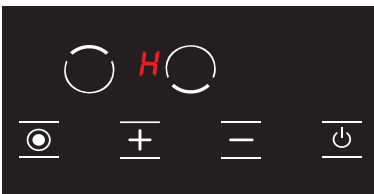

Εικόνα 23

4. Η μονάδα μεταβαίνει σε κατάσταση αναμονής μετά από αυτές τις διαδικασίες. Ωστόσο, το εικονίδιο **H** εμφανίζεται αν υπάρχει ζεστή μαγειρική εστία, ακόμη κι αν η μονάδα μεταβεί σε κατάσταση αναμονής. (βλ. Εικ. 23)

⚠ ΠΡΟΕΙΔΟΠΟΙΗΣΗ!

Η λειτουργία κλειδώματος ασφαλείας θα απενεργοποιηθεί σε περίπτωση διακοπής ρεύματος.

Κουμπί επιλογής ειδικής λειτουργίας

Το κουμπί επιλογής ειδικής λειτουργίας ελέγχει τη διπλή αντίσταση. Όταν επιλέγεται η διπλή αντίσταση για το μαγειρέμα, ενεργοποιούνται και οι δύο μαγειρικές εστίες αυτής της αντίστασης. Μπορείτε να επιλέξετε μια περιοχή μαγειρέματος πατώντας το κουμπί επιλογής ειδικής λειτουργίας. Αγγίξτε το κουμπί επιλογής ειδικής λειτουργίας ξανά για να ενεργοποιήσετε και τις δύο περιοχές μαγειρέματος της αντίστασης.

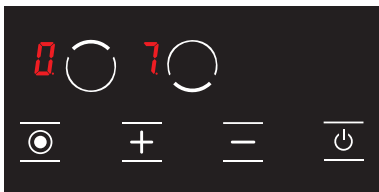

Εικόνα 24

Ένα εικονίδιο κουκκίδας (●) εμφανίζεται δίπλα από το επίπεδο μαγειρέματος της αντίστοιχης μαγειρικής εστίας όταν είναι ενεργές και οι δύο μαγειρικές εστίες της διπλής αντίστασης. (Βλ. Εικ. 24)



Εικόνα 25

Το επίπεδο μαγειρέματος εμφανίζεται μόνο του χωρίς εικονίδιο κουκκίδας (●) όταν μία μεμονωμένη μαγειρική εστία της διπλής αντίστασης ενεργοποιείται αγγίζοντας το κουμπί επιλογής ειδικής λειτουργίας. (Βλ. Εικ. 25)

Κωδικοί σφάλματος και προτεινόμενες λύσεις

Οι κωδικοί σφάλματος, οι πιθανές αιτίες και οι προτεινόμενες λύσεις παρέχονται στον παρακάτω πίνακα.



ΠΡΟΕΙΔΟΠΟΙΗΣΗ!

Ο παρακάτω πίνακας εφαρμόζεται σε όλα τα μοντέλα.

Κωδικός σφάλματος	Περιγραφή σφάλματος	Πιθανή αιτία σφάλματος	Διαγραφή σφάλματος
ER 03 και συνεχές προειδοποιητικό σήμα	Παρατεταμένη χρήση κουμπιών. Η λειτουργία της μονάδας ελέγχου διακόπτεται μετά από 10 δευτερόλεπτα.	Νερό ή μαγειρικά εργαλεία στη γυάλινη επιφάνεια της μονάδας ελέγχου.	Καθαρίστε την επιφάνεια λειτουργίας της βάσης εστιών.
ER 20	Αναβοσβήνει σφάλμα.	Σφάλμα Λ C.	Αντικαταστήστε την ηλεκτρονική πλακέτα.
ER 21	Υπερβολική θερμοκρασία.	Η θερμοκρασία περιβάλλοντος είναι πολύ υψηλή για τα ηλεκτρονικά μέρη της συσκευής.	Αφήστε την επιφάνεια μαγειρέματος να κρυώσει. Δείτε τον έλεγχο θερμοκρασίας στη μονάδα ελέγχου.
ER 22	Σφάλμα αξιολόγησης κουμπιών. Η μονάδα ελέγχου απενεργοποιείται μετά από 3,5 - 7,5 δευτερόλεπτα.	Βραχυκύκλωμα ή σφάλμα ανίχνευσης κουμπιών.	Αντικαταστήστε την ηλεκτρονική πλακέτα.
ER 31	Τα δεδομένα διαμόρφωσης είναι λανθασμένα.	---	Απαιτείται νέα διαμόρφωση.
ER 36	Σφάλμα αισθητήρα θερμοκρασίας	Βραχυκύκλωμα ή απενεργοποίηση της ηλεκτρονικής πλακέτας	Αντικαταστήστε την ηλεκτρονική πλακέτα.

Κωδικός σφάλματος	Περιγραφή σφάλματος	Πιθανή αιτία σφάλματος	Διαγραφή σφάλματος
ER 40	Η παροχή ισχύος είναι πολύ χαμηλή για να ενεργοποιηθεί η συσκευή.	Το κύριο θερμίστορ PTC είναι πολύ καυτό.	Αποσυνδέστε τη βάση εστιών από την ηλεκτρική τροφοδοσία.
ER 47	Σφάλμα επικοινωνίας μεταξύ διαμόρφωσης ηλεκτρονικής πλακέτας και αντιστάσεων.	Δεν υπάρχει επικοινωνία ή η επικοινωνία είναι ελαττωματική.	Βεβαιωθείτε ότι το καλώδιο σύνδεσης είναι συνδεδεμένο σωστά και λειτουργικά.
U 400	Λανθασμένη σύνδεση.	Η μονάδα ελέγχου είναι συνδεδεμένη λανθασμένα.	Συνδέστε τη βάση εστιών σε δίκτυο κατάλληλης τάσης.

**ΠΡΟΕΙΔΟΠΟΙΗΣΗ!**

Εάν η συσκευή λειτουργεί στη μέγιστη ισχύ για μεγάλο χρονικό διάστημα, μπορεί να απενεργοποιηθεί αυτόματα. Πρόκειται για ένα σύνθετο προληπτικό μέτρο για την ασφάλεια της συσκευής.

ΣΥΝΤΗΡΗΣΗ ΚΑΙ ΚΑΘΑΡΙΣΜΟΣ

Πριν ξεκινήσετε τη συντήρηση ή τον καθαρισμό, πρώτα αποσυνδέστε το φως που τροφοδοτεί με ισχύ τη βάση εστιών και κλείστε τη βαλβίδα αερίου. Εάν η βάση εστιών είναι ζεστή, περιμένετε να κρυώσει.

1. Προκειμένου η βάση εστιών σας να έχει μεγάλη και οικονομική διάρκεια ζωής, θα πρέπει να εκτελείτε τακτικό καθαρισμό και συντήρηση.
2. Μην καθαρίζετε την βάση εστιών σας με σκληρά εργαλεία, όπως συρματόβουρτσα, συρματάκι ή μαχαίρι. Μη χρησιμοποιείτε λειαντικά, αποξεστικά, όξινα υλικά ή απορρυπαντικά.
3. Αφού πρώτα καθαρίσετε τα μέρη της βάσης εστιών σας με ένα πανί και σαπουνόνερο, ξεπλύνετε καλά με ένα μαλακό πανί.
4. Καθαρίστε τις γυάλινες επιφάνειες με ειδικά καθαριστικά για γυαλί. Καθώς το γρατσούνισμα των γυάλινων επιφανειών μπορεί να προκαλέσει θραύση, όταν καθαρίζετε τις γυάλινες επιφάνειες μη χρησιμοποιείτε σκληρά καθαριστικά ή αιχμηρές μεταλλικές ξύστρες.
5. Μην καθαρίζετε τη βάση εστιών σας με ατμοκαθαριστές.
6. Κατά τον καθαρισμό της βάσης εστιών σας, μην χρησιμοποιείτε ποτέ εύφλεκτα υλικά, όπως οξέα, διαλύτες και βενζίνη.
7. Μην πλένετε τα μέρη από πλαστικό και αλουμίνιο της βάσης εστιών στο πλυντήριο πιάτων.
8. Καθαρίστε αμέσως το ξύδι, το λεμόνι, το αλάτι, την κόκα-κόλα και άλλες παρόμοιες όξινες και αλκαλικές ουσίες όταν χύνονται στη βάση εστιών.
9. Σε βάθος χρόνου, τα κουμπιά της βάσης εστιών περιστρέφονται με δυσκολία ή καθόλου. Σε αυτές τις περιπτώσεις ίσως χρειαστούν αντικατάσταση. Η αντικατάσταση πρέπει να γίνεται μόνο από εξουσιοδοτημένο προσωπικό σέρβις.

ΑΝΤΙΜΕΤΩΠΙΣΗ ΠΡΟΒΛΗΜΑΤΩΝ

Μπορείτε να επιλύσετε τα προβλήματα που ενδεχομένως προκύψουν με το προϊόν σας, ελέγχοντας τα ακόλουθα σημεία, προτού επικοινωνήσετε με το τεχνικό τμήμα σέρβις.

Η συσκευή δεν λειτουργεί

1. Ελέγξτε εάν είναι συνδεδεμένο το καλώδιο τροφοδοσίας.
2. Εξετάστε με ασφαλείς τρόπους ότι δεν υπάρχει διακοπή ηλεκτρικού ρεύματος.
3. Ελέγξτε τις ασφάλειες τήξης.
4. Ελέγξτε εάν υπάρχει ζημιά στο καλώδιο τροφοδοσίας.

ΚΑΝΟΝΕΣ ΧΕΙΡΙΣΜΟΥ

1. Για τη μετακίνηση και μεταφορά της συσκευής χρησιμοποιήστε την αρχική της συσκευασία.
2. Δώστε τη μέγιστη δυνατή προσοχή κατά την φόρτωση/εκφόρτωση και τον χειρισμό της συσκευής.
3. Βεβαιωθείτε ότι η συσκευασία είναι καλά κλεισμένη κατά τον χειρισμό και τη μεταφορά.
4. Προστατεύστε τη συσκευή από εξωτερικούς παράγοντες (όπως υγρασία, νερό κ.λπ.) που μπορεί να προκαλέσουν ζημιά στη συσκευασία.
5. Προσέξτε να μην προκαλέσετε ζημιά στη συσκευή λόγω πρόσκρουσης, σύγκρουσης, πτώσης κ.λπ. κατά τον χειρισμό και τη μεταφορά της, καθώς και θραύση ή παραμόρφωση κατά τη λειτουργία της.

ΔΙΑΘΕΣΗ ΦΙΛΙΚΗ ΠΡΟΣ ΤΟ ΠΕΡΙΒΑΛΛΟΝ



Απορρίψτε τη συσκευασία με τρόπο φιλικό προς το περιβάλλον.

Αυτή η συσκευή φέρει σήμανση σύμφωνα με την ευρωπαϊκή οδηγία 2012/19/ΕΕ σχετικά με τις χρησιμοποιημένες ηλεκτρικές και ηλεκτρονικές συσκευές (απόβλητα ειδών ηλεκτρικού και ηλεκτρονικού εξοπλισμού - ΑΗΗΕ). Η οδηγία καθορίζει το πλαίσιο για την επιστροφή και την ανακύκλωση των χρησιμοποιημένων συσκευών, κατά τα ισχύοντα σε ολόκληρη την ΕΕ.

ΠΛΗΡΟΦΟΡΙΕΣ ΓΙΑ ΤΗ ΣΥΣΚΕΥΑΣΙΑ

Τα υλικά συσκευασίας του προϊόντος κατασκευάζονται από ανακυκλώσιμα υλικά σύμφωνα με τους εθνικούς κανονισμούς περιβαλλοντικής προστασίας που ισχύουν στη χώρα μας. Μην απορρίπτετε τα υλικά συσκευασίας μαζί με τα οικιακά ή άλλα απόβλητα. Να τα μεταφέρετε στα σημεία συλλογής υλικών συσκευασίας που έχουν ορίσει οι τοπικές αρχές.

Spoštovani uporabnik,

pred uporabo tega izdelka priporočamo, da natančno preberete uporabniški priročnik in ga vedno hranite v bližini.

OPOMBA

Ta uporabniški priročnik je pripravljen za več modelov. Nekaterih funkcij, ki so v njem navedene, morda v vašem aparatu ni.

Vsi naši aparati so namenjeni le uporabi v gospodinjstvih in ne komercialni uporabi.

Izdelki, označeni z (*), so izbirna možnost.

Skladno s predpisi o odpadni električni in elektronski opremi (OEEO).

POMEMBNA OPOZORILA

1. Nameščanje in popravila mora vedno izvajati „POOBLAŠČENI SERVIS“. Proizvajalec ne odgovarja za dela, ki jih izvedejo nepooblaščen osebe.
2. Natančno preberite ta navodila za delo. Le na ta način lahko aparat uporabljate varno in pravilno.
3. Kuhalnik morate uporabljati v skladu z navodili za delo.
4. Med delovanjem naj v bližini ne bo otrok, mlajših od 8 let, in hišnih ljubljenčkov.
5. **OPOZORILO: Nevarnost požara; na kuhhalno površino ne odlagajte nobenih pripomočkov.**
6. **OPOZORILO: Aparat in deli aparata, ki so dostopni, so med delovanjem vroči.**
7. Pogoji nastavitve aparata so označeni na nalepkah (ali na tablici s podatki).
8. Pri uporabi žara so deli, ki so dostopni, lahko vroči. Majhni otroci naj se ne približujejo aparatu.
9. **OPOZORILO: Ta aparat je namenjen samo za kuhanje. Ne smete ga uporabljati za druge namene, npr. za ogrevanje sobe.**
10. Aparata ne čistite s parnimi čistilniki.
11. Požara NIKOLI ne skušajte pogasiti z vodo. Najprej izklopite električni tokokrog aparata in nato pokrijte ogenj s pokrovom ali odejo.
12. Če otrok, starih manj kot 8 let, ne morete nenehno nadzorovati, ne smejo biti v bližini aparata.
13. Pazite, da se ne dotaknete grelnih elementov.
14. **POZOR: Postopek kuhanja je treba nadzorovati. Postopek kuhanja je treba vedno nadzorovati.**
15. Aparat ni primeren za uporabo skupaj z zunanjim časovnikom ali ločenim sistemom daljinskega upravljanja.
16. Ta aparat lahko uporabljajo otroci, starejši od 8 let, osebe z zmanjšanimi telesnimi, slušnimi ali duševnimi sposobnostmi in osebe brez izkušenj ali znanja, če so pod nadzorom ali če so obveščeni o nevarnostih.
17. Ta aparat je zasnovan samo za uporabo v gospodinjstvu.
18. Otroci se z aparatom ne smejo igrati. Otroci ne smejo čistiti in vzdrževati aparata, razen če so stari 8 in več let ter so pod nadzorom odraslih.
19. Otroci, mlajši od 8 let, naj ne bodo v bližini aparata in njegovega napajalnega kabla.
20. Pred začetkom uporabe aparata iz njegove bližine umaknite zavese, til, papir ali kakršen koli vnetljiv material (ki se lahko vžge). Gorljivega ali vnetljivega materiala ne postavljajte na aparat ali vanj.
21. Kanali za prezračevanje naj bodo odprti.
22. Ne segrevajte zaprtih konzerv in steklenih kozarcev. Zaradi pritiska lahko kozarci eksplodirajo.
23. Izdelka ne uporabljajte, ste pod vplivom zdravil in/ali alkohola, ker bi to lahko vplivalo na vašo sposobnost presoje.
24. Po vsaki uporabi se prepričajte, da je enota izklopljena.
25. Pri uporabi alkohola v živilih bodite previdni. Alkohol pri visokih temperaturah izhlapeva in se lahko vname; če pride v stik z vročimi površinami, to lahko povzroči požar.
26. Če je aparat poškodovan ali ima vidne poškodbe, ga je uporabljajte.
27. Na aparat ne postavljajte predmetov, ki jih lahko dosežejo otroci.
28. Materiali za embalažo so otrokom nevarni. Poskrbite, da materiali za embalažo nikoli ne bodo v bližini otrok.
29. Med gradbenimi deli v stanovanju lahko napajanje kuhhalne plošče odklopite. Po zaključenih delih mora kuhhalno ploščo ponovno priklopiti pooblaščen servis.
30. Na površino aparata ne postavljajte kovinskega pribora, kot so noži, vilice in žlice, saj se bo segrel.

31. Da se aparat ne pregreje, ga ne smete namestiti za okrasno oblogo.
32. Preden odstranite varovala, aparat odklopite. Po čiščenju namestite varovala v skladu z navodili.
33. Točko za pritrditev kabla morate zaščititi.
34. **POZOR: Če je steklo štedilnika zlomljeno, takoj izklopite vse grelne elemente in odklopite aparat z vira napajanja; ne dotikajte se površine aparata in aparata ne uporabljajte.**
35. Uporabnik ne sme sam popravljati kuhalne plošče.
36. Če uporabnik med kuhanjem ne izklopi kuhalne plošče, se lahko dotakne vročih površin, zaradi česar se pojavijo opekline.
37. Če bi na kuhalno ploščo postavili težje predmete, bi se ti lahko prevrnili. Zato bi lahko prišlo do telesnih poškodb.
38. Z vtičem, ki je dostopen, ali s stikalom v fiksni napeljavi poskrbite, da bo aparat tudi po namestitvi mogoče odklopiti.

Varnost v zvezi z elektriki

1. Priklopite aparat v ozemljeno vtičnico, zaščiteno z varovalko, skladno z vrednostmi, navedenimi v preglednici s tehničnimi specifikacijami.
2. Opremo za ozemljitev naj namesti pooblaščen električar. Naše podjetje ni odgovorno za škodo, ki bi nastala zaradi uporabe izdelka, ki ni ozemljen v skladu z lokalnimi predpisi.
3. **OPOZORILO: Če je površina počena, aparat izklopite, da preprečite električni udar.**
4. Aparata nikoli ne perite s pršenjem ali zlivanjem vode nanj. Obstaja tveganje smrti zaradi električnega toka.
5. Vtiča ne prijemajte z vlažnimi rokami. Pri odklapanju ne vlecite za kabel; vedno držite vtič.
6. Med namestitvijo, vzdrževanjem, čiščenjem in popravili enoto odklopite.
7. Da preprečite iskrenje, poskrbite, da bo vtič trdno vstavljen v stensko vtičnico.
8. Če je napajalni kabel (kabel z vtičem) poškodovan, ga mora proizvajalec ali njegov servisni zastopnik ali pa enakovredno usposobljeno osebo zamenjati, da prepreči nevarno situacijo.
9. Ne uporabljajte odrezanih ali poškodovanih kablov ali pa podaljškov kablov, ki niso originalni.
10. Za čiščenje aparata ne uporabljajte parnih čistilnikov; v nasprotnem primeru lahko pride do električnega udara.
11. Poskrbite, da v vtičnici, v katero bo priklopljen vtič izdelka, ne bo tekočine ali vlage.
12. Pri namestitvi je zahtevano večpolarno stikalo, s katerim mogoč odklop napajanja. V skladu z gradbenim zakonom je treba za odklop od napajanja poskrbeti s stikalom ali vgrajeno varovalko na fiksnem napajanju.
13. Napajalni kabel (kabel z vtičem) se ne sme dotikati vročih delov aparata.
14. Med namestitvijo, vzdrževanjem, čiščenjem in popravili enoto odklopite.
15. Aparat je opremljen z napajalnim kablom tipa Y.
16. Stikala odklopnika tokokroga je treba namestiti tako, da jih uporabnik po namestitvi kuhalne plošče lahko doseže.
17. Fiksni priključki morajo biti priključeni na napajanje, pri katerem je omogočen odklop z večpolnim stikalom. Pri aparatih s kategorijo prenapetosti, ki je manjša od III, je treba odklopno napravo v skladu z oznakami žic priklopiti na fiksni vir napajanja.
18. Stikal za vžig ne odstranjujte z aparata. V nasprotnem primeru bi bil mogoč dostop do električnih kablov pod napetostjo. Pri tem lahko pride do električnega udara.

Načini za zaščito površine keramične kuhalne plošče pred poškodbami

Steklokeramične površine do določene mere ni mogoče zlomiti in opraskati. Da preprečite kakršne koli poškodbe, pa vseeno naredite naslednje:

1. Na vroče kuhalne plošče nikoli ne zlivajte hladne vode.
2. Na steklokeramični plošči ne stojte.
3. Odločilen je lahko nenaden pritisk, kot je, na primer, udarec solnice, ki pade. Zato takih predmetov ne postavljajte nad grelne plošče.
4. Po vsaki uporabi poskrbite, da bodo dno kahalnega lonca in površine kahalnih območij čiste in suhe.
5. Na površinah grelnih plošč ne lupite zelenjave. Delčki peska, ki padajo z nje, lahko opraskajo steklokeramično ploščo.
6. V pečico ne postavljajte vnetljivih snovi, kot je karton ali plastika. Predmeti, kot so predmeti iz kositra, cinka ali aluminija (vključno z aluminijastimi folijami ali praznimi kavnimi ročkami, se lahko na vročih kahalnih površinah stopijo in tako povzročijo poškodbe.
7. Poskrbite, da sladka hrana ali sadni sokovi ne pridejo v stik z vročimi kahalnimi območji. Na steklokeramični površini bi zato lahko nastali madeži.

Predvidena uporaba

1. Ta izdelek je zasnovan za uporabo v gospodinjstvu. Komercialna uporaba aparata ni dovoljena.
2. Aparat smete uporabljati le za kuhanje. Ne smete ga uporabljati za druge namene, npr. za ogrevanje sobe.
3. Proizvajalec ne prevzema nobene odgovornosti za kakršne koli poškodbe zaradi nepravilne uporabe ali nepravilnega rokovanja.
4. Doba delovanja izdelka, ki ste ga kupili, znaša 10 let. V tem obdobju proizvajalec zagotavlja nadomestne dele, ki so potrebni za delovanje tega izdelka, kot je opredeljen.

Električni priključek

1. Pogoji nastavitve tega aparata so navedeni na oznaki ali ploščici s podatki.
2. Aparat mora biti priklopljen na varovalko, primerno za električno moč. Priporočamo, da namestitvev po potrebi izvede pooblaščen servis.
3. Aparat je zasnovan za električno napajanje napetosti 220–240 V AC/380–415 V 3N AC s frekvenco 50/60 Hz.
4. Če so vrednosti omrežnega napajanja drugačne, se obrnite na pooblaščen servis.
5. Električni priključki aparata morajo biti priključeni le na varovalke s primerno ožičenim sistemom ozemljitve. Če na mestu, kjer bo nameščen aparat, ni primerne varovalke, se takoj obrnite na pooblaščen servis. Proizvodno podjetje nikakor ni odgovorno za škodo, ki bi nastala zaradi varovalk, ki so brez ozemljitve in so priključene na napravo.
6. Vtiči aparata mora biti zlahka dostopen in blizu varovalke, katere ozemljitev je izvedena brez podaljška.
7. Poskrbite, da napajalni kabel ne bo prišel v stik z vročimi območji. Na enak način poskrbite, da ne bo blizu ostrih robov in kotov.
8. Če je napajalni kabel poškodovan, ga mora proizvajalec ali njegov servisni zastopnik ali pa enakovredno usposobljeno osebje zamenjati, da prepreči nevarno situacijo.
9. Zaradi napačnega priklopa elektrike se aparat lahko poškoduje. V tem primeru za aparat ne bo več veljala garancija. Električna napetost in frekvenca mora izvesti pooblaščen servis.

Shema priklopa na elektriko

Aparat naj na elektriko priključi pooblaščen oseba v skladu z naslednjo shemo.

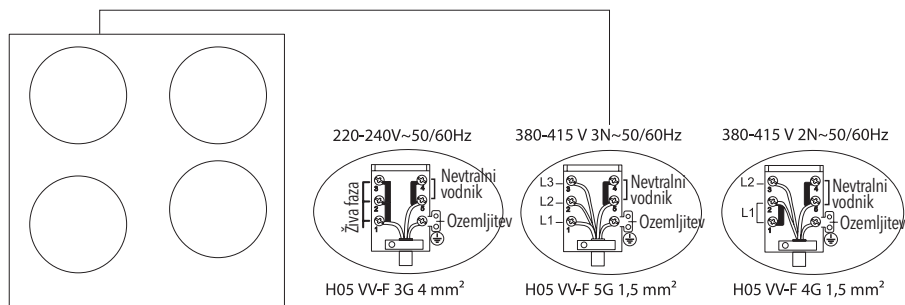

PREDSTAVITEV APARATA

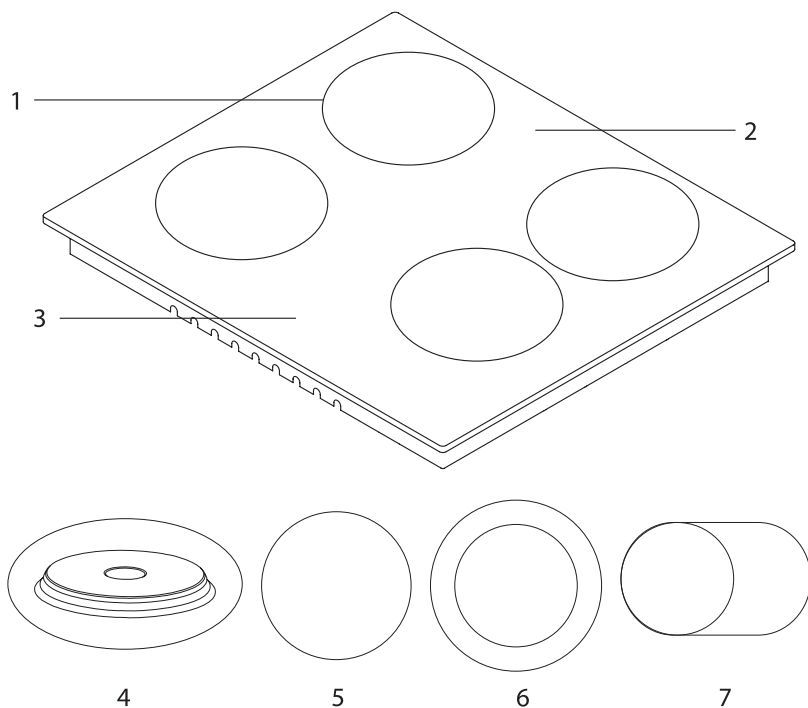

1. Položaji grelcev
2. Steklena ali kovinska površina
3. Kontrolna stikala
4. Grelna plošča (145 mm ali 180 mm)*
5. Keramični grelec (180 mm ali 140 mm)*
6. Dvojni keramični grelec (120 mm/180 mm ali 220 mm/300 mm)*
7. Ovalni dvojni keramični grelec (140 mm/250 mm)*

Tehnične lastnosti

Električno kuhhalno ploščo lahko uporabljate tako, da obrnete gumb na nadzorni plošči, ki ga želite uporabiti, na želeno raven. Moči kuhhalne plošče glede na ravni so podane v naslednji preglednici.

Specifikacije	Raven 1	Raven 2	Raven 3	Raven 4	Raven 5	Raven 6
Grelna plošča 80 mm	200 W	250 W	450 W	---	---	---
Grelna plošča 145 mm	250 W	750 W	1000 W	---	---	---
Grelna plošča 180 mm	500 W	750 W	1500 W	---	---	---
Hitra grelna plošča 145 mm	500 W	1000 W	1500 W	---	---	---
Hitra grelna plošča 180 mm	850 W	1150 W	2000 W	---	---	---
Grelna plošča 145 mm	95 W	155 W	250 W	400 W	750 W	1000 W
Grelna plošča 180 mm	115 W	175 W	250 W	600 W	850 W	1500 W
Hitra grelna plošča 145 mm	135 W	165 W	250 W	500 W	750 W	1500 W
Hitra grelna plošča 180 mm	175 W	220 W	300 W	850 W	1150 W	2000 W
Keramični grelec 180 mm	1800 W					
Keramični grelec 140 mm	1200 W					
Keramični grelec 140/250 mm	1800 W					
Keramični grelec 120/180 mm	1700 W					
Keramični grelec 220/300 mm	2400 W					
Napajalna napetost	220-240 V AC / 380-415 V 3N AC 50/60 Hz.					

OPOZORILO!

- Pri prilagajanju, ki ga bo izvedel pooblaščen servis, je treba upoštevati to preglednico. Proizvajalec ne odgovarja za nobene težave, ki bi nastale zaradi morebitne napačne prilagoditve.
- Zaradi izboljšanja kakovosti izdelka se tehnične specifikacije lahko spremenijo brez predhodnega opozorila.
- Vrednosti, ki so priložene aparatu ali pa so v dokumentih, ki so mu priloženi, so laboratorijski odčitki v skladu z ustreznimi standardi. Te vrednosti so lahko drugačne, odvisno od uporabe in pogojev okolja.

NAMESTITEV KUHALNE PLOŠČE

Preverite, ali je električna napeljava primerna za delovne pogoje aparata. Če električna napeljava ni primerna, pokličite električarja in vodoinstalaterja, da uredita napeljavo, kot je to potrebno. Proizvajalec ne odgovarja za škodo, nastalo zaradi del, ki jih izvedejo nepooblaščen osebe.

OPOZORILO!

- Za pripravo mesta, kamor bo nameščen izdelek, in za pripravo električne napeljave je odgovoren kupec.
- Med namestitvijo izdelka je treba upoštevati pravila lokalnih standardov glede električnih napeljav.
- Preden aparat namestite, preverite, ali je kakor koli poškodovan. Če je poškodovan, ga ne nameščajte. Poškodovan izdelek predstavlja tveganje za vašo varnost.

Pravilno mesto za namestitev

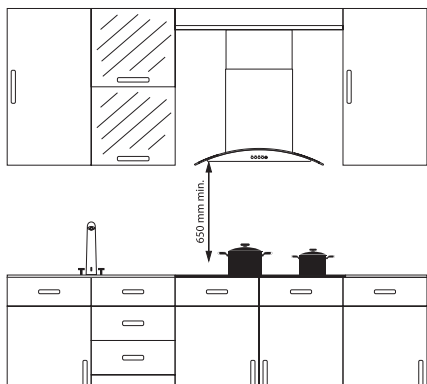

Izdelek je zasnovan skladno s kuhinjskimi pultu, ki so dobavljeni s trga. Med izdelkom ter kuhinjskimi stenami in pohištvom je treba pustiti varnostno razdaljo.

Če bo nad aparatom nameščena napa/aspirator, nape/aspiratorja glede višine sestava. (Znašati mora najmanj 65 cm.) Odprtina, v katero bo nameščena kuhhalna ploščča na pultu, mora biti izrezana v skladu z merami za namestitev kuhhalne ploščče.

Izdelek je treba namestiti skladno s pravili, navedenimi v lokalnih standardih v zvezi z elektriko.

Namestitev

1. Obrnite kuhhalno plošččo z zgornjo stranjo navzdol in jo postavite na gladko površino.
2. Da preprečite vdor tujkov in tekočin med kuhhalno plošččo in pult, na stranske dele spodnjega ščitnika kuhhalne ploščče nanesite pasto, ki je priložena paketu. V kotih nanesite pasto v spirali in spiralo povečujte, dokler ne zapolnite vrzeli v kotih.
3. Kuhhalno plošččo znova obrnite, jo poravnajte s pultom in jo namestite na pult.
4. Kuhhalno plošččo na pult pritrdite s priloženimi spojko in vijaki.

Shema namestitve

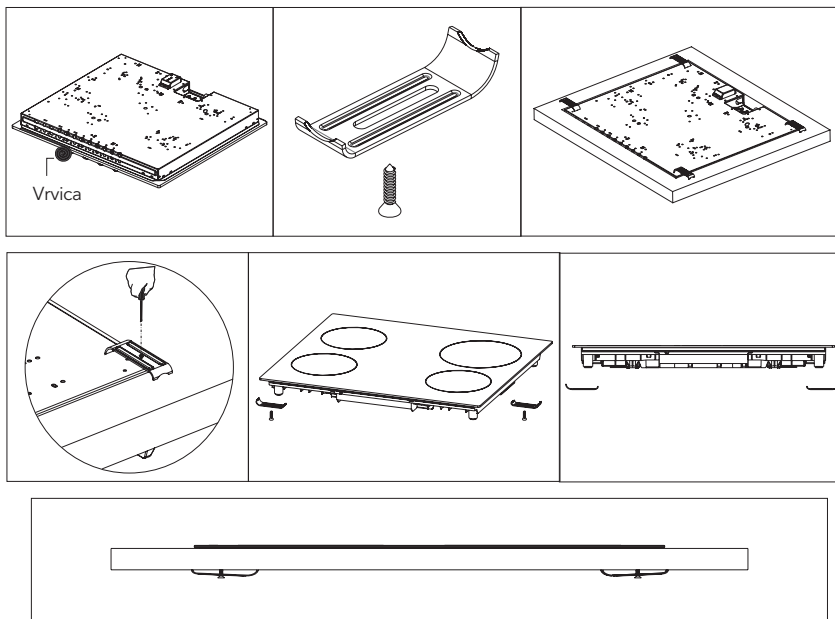

5. Če je izdelek nameščen na predal in če se je mogoče spodnjega dela izdelka dotaknili, je treba ta del ločiti z leseno polico.

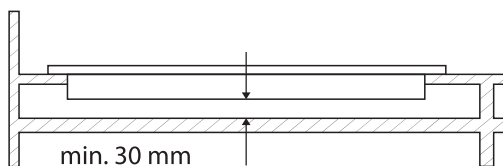

6. Pri montaži kuhalne plošče na omarico, kot je prikazano na zgornji sliki, je treba zaradi ločitve omarice in kuhalne plošče namestiti polico. Če je nameščen na vgrajeno pečico, tega ni treba narediti.
7. Če bo kuhalna plošča nameščena ob desni ali levi steni, mora najmanjša razdalja med steno in kuhavno ploščo znašati 50 mm.

Mere za rezanje pulta

Pri namestitvi in prilagajanju velikosti izreza pulta bodite pozorni na spodnje risbe in mere.

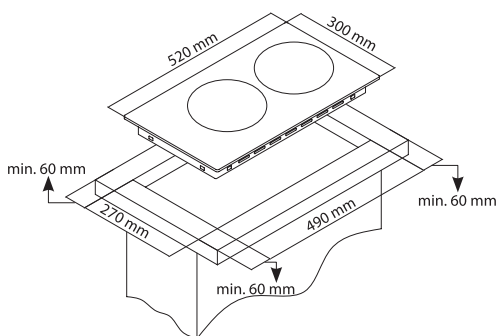

NADZORNA PLOŠČA

Vizualni prikaz električnega grelca (grelne plošče) na kuhalni plošči

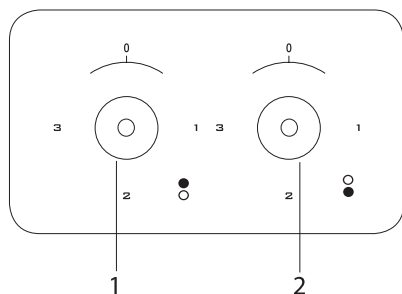

1. Električni grelec (grelna plošča) 180 mm
2. Električni grelec (grelna plošča) 145 mm

⚠ OPOZORILO!

Zgornja nadzorna plošča je namenjena le prikazu. Upoštevajte nadzorno ploščo na vaši napravi.

Opozorila glede uporabe kontrolnikov Touchmatic

1. Kontrolniki se odzivajo na dotik, zato vam ni treba pritiskati nanje.
2. Pri dotiku ne uporabljajte konice prsta, ampak blazinico.

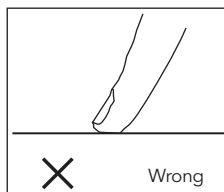
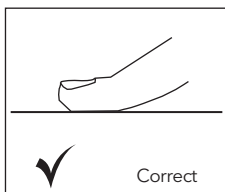

3. Poskrbite, da bodo kontrolniki na dotik vedno čisti in suhi. Krmilniki na dotik slabo delujejo že pri tanki plasti vode na kuhalni plošči.

UPORABA KUHALNE PLOŠČE

1. Postavite lonce in kozice tako, da ročaji ne bodo nad grelnimi območji in se zato ne bodo segrevali.
2. V lonce in kozice dajte primerno količino živil. Tako lahko preprečite, da bi obroki prevreli, in se izognete nepotrebemu čiščenju.
3. Ne uporabljajte posod, ki niso stabilne in se na kuhalni plošči zlahka prevrnejo.
4. Praznih loncev in kozic ne postavljajte na kuhalne plošče z vklopljenim ognjem.
5. Grelne plošče po vsaki uporabi izklopite.
6. Na aparat ne postavljajte posod, na katere lahko vpliva toplota.
7. Grelnih plošč ne uporabljajte, ne da bi nanje postavili lonce in kozice.
8. Pokrovov loncev in kozic ne postavljajte na grelne plošče.
9. Če želite postaviti lonec na drugo grelni ploščo, ga dvignite in prestavite, ne pa potiskajte.
10. Pokrov posode, v kateri segrevate olje, naj bo vseskozi odprt.
11. V lonec lahko nalijete največ toliko olja, kolikor znaša tretjina prostornine lonca. Med segrevanje olja bodite nenehno zraven. Zelo vroče olje lahko povzroči požar.
12. Uporabljajte le lonce in poneve s strojno obdelanim dnom. Ostri robovi lahko opraskajo površino.
13. Ne uporabljajte aluminijastih loncev in ponev. Zaradi aluminija se površina kuhalne plošče lahko poškoduje



Zaradi pljuskov in preliivanja se lahko površina kuhalne plošče poškoduje, lahko pa pride tudi do požara.



Ne uporabljajte posod s konkavnim ali konveksnim dnom.



Če je premer lonca manjši od premera kuhalne plošče, se energija izgublja.



Uporabljajte le lonce in poneve z ravnim dnom.

NAVODILA ZA ELEKTRONSKO PLOŠČO

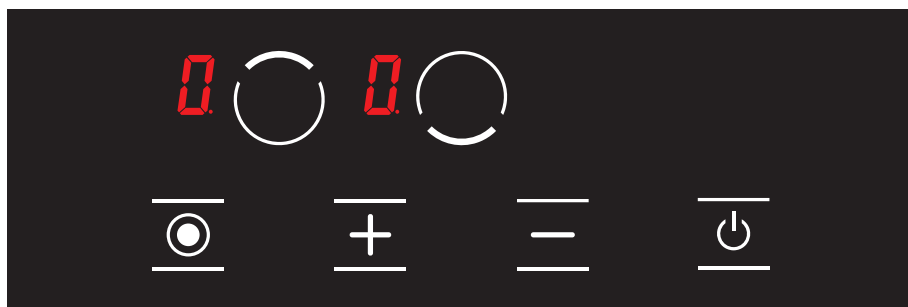

	Tipka za izbiro posebne funkcije
	Tipka za izbiro spodnjega kuhalnega območja
	Tipka za izbiro posebne funkcije
	Tipka plus
	Tipka minus
	Tipka za vklop/izklop
	Ikona za prikaz temperature

Vklop kuhalne plošče

OPOMBA

Unit becomes operational within 1 second after it is plugged to the mains. All LEDs and displays illuminate for 1 second.





Slika 1

Enoto vklopite s pritiskom tipke . Na vseh zaslonih je prikazan simbol . (Glejte sliko 1.)



Slika 2

Če je temperatura stekla na kuhalni plošči višja od $+60^{\circ}\text{C}$, se na ustreznem zaslonu zapovrstjo prikazeta ikoni  in . ($H = 0,5$ sekunde, $0 = 0,5$ sekunde) (glejte sliko 2.)

Turning the Stove off

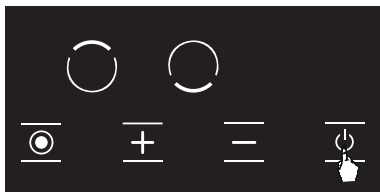

Slika 3

Enoto izklopite s pritiskom tipke . (Glejte sliko 3.) Enoto lahko izklopite s tipko , tudi če je aktiviran zaklep za zaščito otrok.

⚠ OPOZORILO!

Elektronski sestavni deli ostanejo aktivni 20 sekund. Če se v tem času jakost ne spremeni, enota samodejno preklopi v „izklopljeni način“ in pri tem odda opozorilni zvok.

Prikaz preostale toplote

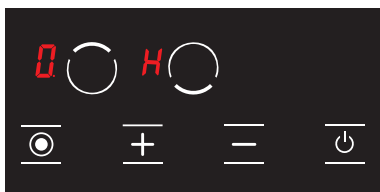

Slika 4

Če je na zaslonu kuhalne plošče osvetljena ikona , je ustrezna grelna plošča še vedno vroča. Uporabite jo lahko za segrevanje majhne količine živil. (Glejte sliko 4.)

⚠ OPOZORILO!

Prikaz preostale toplote ni osvetljen, zato uporabnik pri izpadu napajanja ni opozorjen glede toplote.

⚠ OPOZORILO!

Prikaz preostale toplote posameznega kuhalnega območja ostane aktiven, dokler izmerjena temperatura stekla ne pade pod $+60^{\circ}\text{C}$.

Vklop kuhalnih območij na kuhalni plošči

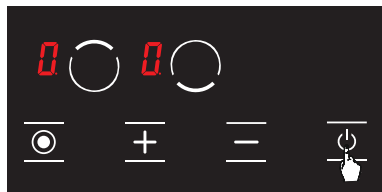

Slika 5

1. S pritiskom gumba vklopite kuhavno ploščo. (Glejte sliko 5.)

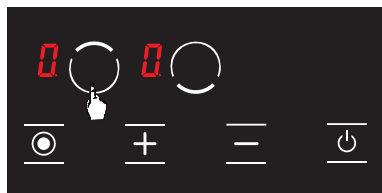

Slika 6

2. Pritisnite izbirno tipko ustrezne grelne plošče. Po prvem dotiku bo prikazana ikona za ustrezno grelno ploščo. (Glejte sliko 6.)

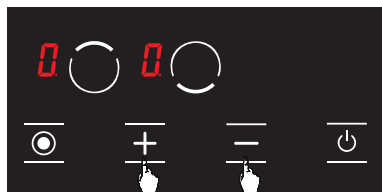

Slika 7

3. Moč kuhanja ustrezne grelne plošče je mogoče s tipkama in nastaviti od 1 do 9 ali od do 9, odvisno od možnosti kuhavne plošče. (Glejte sliko 7.)

**OPOZORILO!**

Če je izbrana grelna plošča vroča, se bo potem, ko boste izbrali možnost, prikazala ikona namesto ikone .

Funkcija ohranjanja toplote (izbirno)

S funkcijo ohranjanja toplote bo kuhana hrana, ki jo boste postavili na kuhavno območje, ostala topla. Pri tej funkciji izbrana grelna plošča deluje z nižjo močjo. Funkcija ohranjanja toplote je hkrati tudi jakost kuhanja.

Aktiviranje funkcije ohranjanja toplote

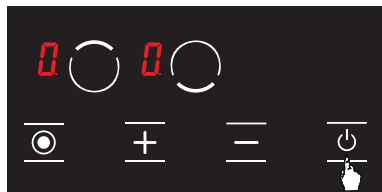

Slika 8

1. S pritiskom gumba vklopite kuhavno ploščo. (Glejte sliko 8.)

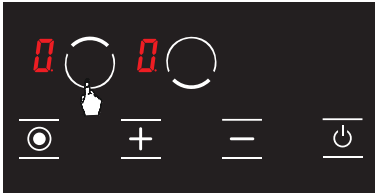

Slika 9

- Enkrat pritisnete izbirno tipko ustrezne grelne plošče. Po prvem dotiku bo prikazana ikona **0**. (Glejte sliko 9.)

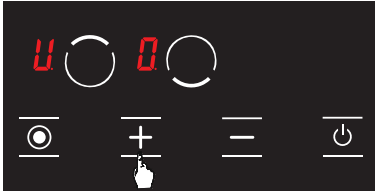

Slika 10

- Nato enkrat pritisnete tipko **+**. Pri tem pritisku bo prikazana ikona **U** na ustrezni grelni plošči. (Glejte sliko 10.) S tem je aktivirana funkcija ohranjanja toplote.

Izklop kuhalnih območij na kuhalni plošči

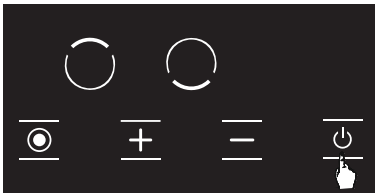

Slika 11

- S pritiskom gumba **⏻** izklopite kuhavno ploščo. (Glejte sliko 11.)

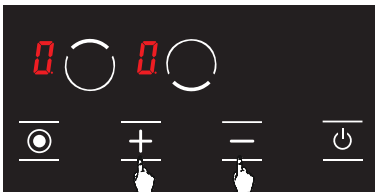

Slika 12

- S tipkama **+** in **-** nastavite temperaturo na vseh grelnih ploščah na **0**. (Glejte sliko 12.) Kuhalna plošča se bo samodejno izklopila po 20 sekundah.

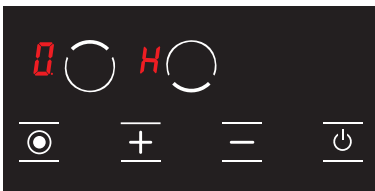

Slika 13

- Če je po 20 sekundah katera koli grelna plošča še vroča, je prikazan simbol **H**, dokler temperatura grelne plošče ni manjša od +60 °C. (Glejte sliko 13.) Če ustrezna grelna plošča ni vroča, se po izklopu kuhalne plošče ne prikaže nobena ikona.

Funkcija zaklepa za zaščito otrok (izbirna)

Aktiviranje funkcije zaklepa za zaščito otrok

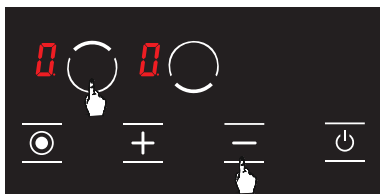

Slika 14

1. Hkrati pritisnete izbirno tipko zgornje gredne plošče (☉) in tipko minus (—); v tem trenutku boste zaslišali kratek opozorilni signal. (Glejte sliko 14.) Nato prste umaknete z nadzorne plošče na kuhalni plošči.

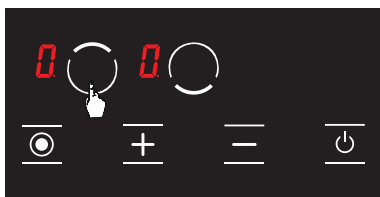

Slika 15

2. Znova pritisnete izbirno tipko zgornje gredne plošče (☉). (Glejte sliko 15.)



Slika 16

3. V tem trenutku je aktiviran zaklep za zaščito otrok in na vseh grednih ploščah je prikazana ikona **L**, ki kaže to stanje. (Glejte sliko 16.) Če je katera koli gredna ploščo vroča, se izmenično prikazujeta ikoni **L** in **H**.

Deaktiviranje zaklepa za zaščito otrok, dokler kuhalna plošča ni izklopljena



Slika 17

1. Ko je kuhalna ploščo vklopljena in je aktiviran zaklep za zaščito otrok, je na vseh zaslonih prikazana ikona **L**. (Glejte sliko 17.) Če je katera koli gredna ploščo vroča, se izmenično prikazujeta ikoni **L** in **H**. Kuhalno ploščo lahko izklopite le s tipko **☐**.

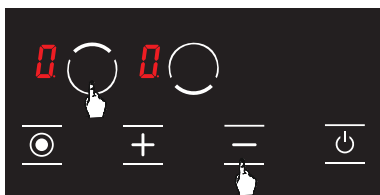

Slika 18

2. Hkrati pritisnete izbirno tipko zgornje gredne plošče (☉) in tipko minus (—). (Glejte sliko 18.) V tem trenutku boste zaslišali kratek opozorilni signal. Nato prste umaknete z nadzorne plošče na kuhalni plošči.



Slika 19

3. Na vseh zaslonih je prikazana ikona **0**. (Glejte sliko 19.) Če je katera koli grelna plošča vroča, se izmenično prikazujeta ikoni **0** in **H**.

⚠ OPOZORILO!

Dokler kuhalna plošča ni izklopljena, je zaklep za zaščito otrok deaktiviran le s koraki, navedenimi v tem razdelku. Z drugimi besedami: zaklep za zaščito otrok bo znova aktiviran, ko bo enota izklopljena in znova vklopljena. Tako bo zaklep za zaščito otrok aktiviran vsakič, ko bo enota izklopljena in vklopljena.

Popolno aktiviranje funkcije zaklepa za zaščito otrok

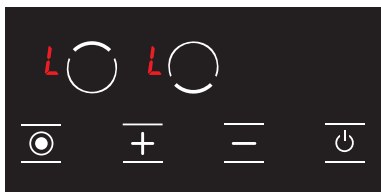

Slika 20

1. Ko je kuhalna plošča vklopljena in je aktiviran zaklep za zaščito otrok, je na vseh zaslonih prikazana ikona **L**. (Glejte sliko 20.) Če je katera koli grelna plošča vroča, se izmenično prikazujeta ikoni **L** in **H**. Kuhalno ploščo lahko izklopite le s tipko **0**.

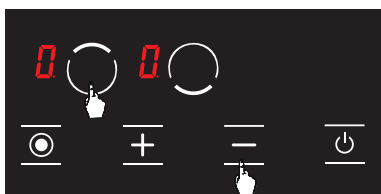

Slika 21

2. Hkrati pritisnete izbirno tipko zgornje grelne plošče (**0**) in tipko minus (**-**). (Glejte sliko 21.) V tem trenutku boste zaslišali kratek opozorilni signal. Nato prste umaknite z nadzorne plošče na kuhalni plošči.

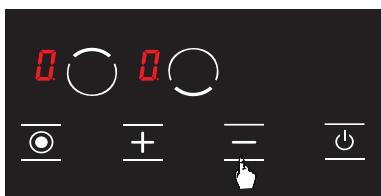

Slika 22

3. Znova pritisnete tipko **-**. (Glejte sliko 22.) To morate izvesti takoj po drugem koraku. Zaklep za zaščito otrok je trajno deaktiviran. Z drugimi besedami: zaklep za zaščito otrok bo še naprej deaktiviran, tudi če bo enota izklopljena in znova vklopljena.

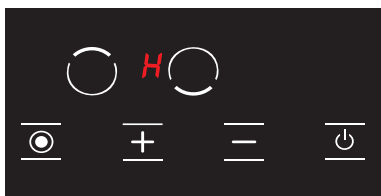

Slika 23

4. Po teh postopkih enota preklopi v način pripravljenosti. Če pa bo grelna plošča vroča, se bo prikazala ikona **H**, tudi če bo enota preklopila v način pripravljenosti. (Glejte sliko 23.)



OPOZORILO!

Pri izpadu napajanja bo zaklep za zaščito otrok deaktiviran.

Tipka za izbiro posebne funkcije

Tipka za izbiro posebne funkcije nadzoruje dvojni grelec. Če je za kuhanje izbran dvojni grelnik, sta aktivirani obe grelni plošči tega grelnika. S pritiskom na tipko za izbiro posebne funkcije lahko izberete eno območje dvojnega grelnika. Da aktivirate obe kuhalni območji grelnika, se tipke za izbiro posebne funkcije dotaknete znova.

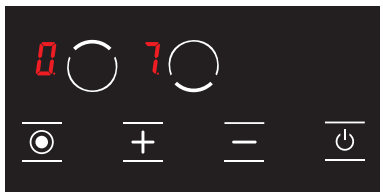

Slika 24

Ko sta aktivni obe grelni plošči dvojnega grelnika, je poleg ravnih kuhanja ustrezne grelne plošče prikazana ikona točke (●). (Glejte sliko 24.)



Slika 25

Če je z dotikom tipke za izbiro posebne funkcije aktivirana ena grelna plošča dvojnega grelnika, je raven kuhanja prikazana samostojno, brez ikone pike (●). (Glejte sliko 25.)

Kode napak in priporočila za rešitve

V spodnji preglednici so navedeni kode napak, verjetni vzroki zanje in priporočila za rešitve.



OPOZORILO!

The chart below is applicable for all models.

Koda napake	Opis napake	Verjetni vzrok napake	Odstranjevanje napake
ER 03 in neprekinjeni opozorilni zvok	Neprekinjena uporaba gumbov; delovanje nadzorne enote je po 10 sekundah prekinjeno.	Na steklu na nadzorni enoti je voda ali kuhinjski pribor.	Očistite delovno površino kuhalne plošče.
ER 20	Programska napaka.	Napaka ^ C.	Zamenjajte elektronsko ploščo.
ER 21	Previsoka temperatura.	Temperatura okolja je previsoka za delovanje elektronike.	Počakajte, da se površina za kuhanje ohladi. Preverite nadzor temperature na nadzorni plošči.
ER 22	Napaka preverjanja tipke. Nadzorna enota se po 3,5-7,5 sekunde izklopi.	Napaka preverjanja tipke. Nadzorna enota se po 3,5-7,5 sekunde izklopi.	Zamenjajte elektronsko ploščo.
ER 31	Konfiguracijski podatki niso pravilni.	---	Zahtevana je nova konfiguracija.
ER 36	Napaka senzorja temperature.	Kratek stik ali izklop elektronske plošče.	Zamenjajte elektronsko ploščo.

Koda napake	Opis napake	Verjetni vzrok napake	Odstranjevanje napake
ER 40	Napajalna napetost je prenizka za vklop aparata.	Primarni PTC je prevroč.	Odklopite kuhalno ploščo s sistema napajanja.
ER 47	Napaka komunikacije med konfiguracijo elektronske plošče in grelci.	Ni komunikacije ali pa je napačna.	Poskrbite, da bo priključni kabel pravilno in funkcionalno priklopljen.
U 400	Neppravilna povezava.	Nadzorna enota je nepravilno priključena.	Priključite kuhalno ploščo na pravilno omrežno napetost.

**OPOZORILO!**

Če aparat predolgo deluje pri največji jakosti, se lahko samodejno izklopi. To je običajni ukrep za varnost naprave.

VZDRŽEVANJE IN ČIŠČENJE

Pred začetkom vzdrževanja ali čiščenja najprej odklopite vtič, prek katerega je kuhalni plošči dovajana elektrika, in izklopite plinski ventil. Če je kuhalna plošča vroča, počakajte, da se ohladi.

1. Kuhalno ploščo je treba redno čistiti in vzdrževati, da bo njena življenjska doba kuhalne plošče dolga in učinkovita.
2. Kuhalne plošče ne čistite s pripomočki, ki puščajo praske, kot so krtača iz ščetin, železna volna ali nož. Ne uporabljajte abrazivnih, praskajočih ali kislih snovi ali detergentov.
3. Potem ko dele kuhalne plošče obrišete s krpo, namočeno v milnico, jih še splaknite s krpo, namočeno v vodo in nato dobro obrišite z mehko krpo.
4. Steklena površine čistite s posebnimi sredstvi za čiščenje stekla. Ker steklo zaradi praskanja lahko počni, med čiščenjem steklenih površin ne uporabljajte abrazivnih čistil ali ostrih kovinskih strgal.
5. Kuhalne plošče ne čistite s parnimi čistilniki.
6. Pri čiščenju kuhalne plošče nikoli ne uporabljajte vnetljivih materialov, kot so kisline, razredčila in plin.
7. Plastičnih in aluminijastih delov kuhalne plošče ne perite v pomivalnem stroju.
8. Snovi, ki se polijejo po kuhalni plošči ter vsebujejo kis, limonin sok, sol, kokakolo in podobne kisline in baze, takoj odstranite.
9. Sčasoma gumbi kuhalne plošče otrdijo ali se ne obračajo več; v takih primerih jih boste morali zamenjati. Zamenjavo lahko izvede samo pooblaščen servis.

ODPRAVLJANJE TEŽAV

Preden kličete servis, lahko težave z izdelkom, s katerimi se srečujete, rešite tako, da preverite naslednje točke.

Če aparat ne deluje.

1. Preverite, ali je napajalni kabel kuhalne plošče priklopljen.
2. Na varen način preverite, ali je v omrežju elektrika.
3. Preverite varovalke.
4. Preverite, ali je napajalni kabel poškodovan.

PRAVILA ZA ROKOVANJE

1. Aparat premikajte in transportirajte v originalni embalaži.
2. Na aparat še zlasti pazite med natovarjanjem/raztovarjanjem in rokovanjem z njim.
3. Prepričajte se, da je med rokovanjem in transportom embalaža trdno zaprta.
4. Aparat zaščitite pred zunanji dejavniki (kot so vlaga, voda itd.), zaradi katerih se embalaža lahko poškoduje.
5. Med rokovanjem in transportom pazite, da se aparat ne bo poškodoval zaradi udarcev, trkov, padcev itd., med delovanjem pa pazite, da ga ne boste zlomili ali deformirali.

OKOLJU PRIJAZNO ODSTRANJEVANJE



Embalažo odstranite na okolju prijazen način.

Ta naprava je označena v skladu z evropsko direktivo 2012/19/EU v zvezi z uporabljenimi električnimi in elektronskimi aparati (Direktivo o odpadni električni in elektronski opremi (OEEO)). Smernica določa okvir za vračilo in recikliranje uporabljenih aparatov, kot je ustrezno po celotni EU.

INFORMACIJE O EMBALAŽI

Materiali za embalažo izdelka so proizvedeni iz materialov za ponovno uporabo v skladu s nacionalnimi okoljskimi predpisi. Materialov za embalažo ne odlagajte skupaj z gospodinjstvi ali drugimi odpadki. Odnosite jih na zbirne točke za odlaganje embalaže, ki so jih določili lokalni organi.

Dragi korisniče,

Preporučujemo da pažljivo pročitate korisničko uputstvo pre upotrebe proizvoda i da ga uvek držite pri ruci.

NAPOMENA

Ovo uputstvo za upotrebu predviđeno je za više modela. Neke od navedenih karakteristika možda neće biti dostupne za vaš uređaj.

Svi naši uređaji namenjeni su samo za kućnu upotrebu i nisu prikladni za komercijalnu upotrebu. Proizvodi označeni zvezdicom (*) su opcioni.

U skladu sa propisima o odlaganju električnog i elektronskog otpada.

VAŽNA UPOZORENJA

1. Instalaciju i popravku uvek treba da obavlja ovlašćeni servis. Proizvođač nije odgovoran za radove koje su obavila neovlašćena lica.
2. Pažljivo pročitate uputstvo za upotrebu. Samo tako možete koristiti uređaj na bezbedan i pravilan način.
3. Šporet treba koristiti u skladu sa uputstvima za rukovanje.
4. Udaljite decu mlađu od 8 godina i kućne ljubimce od šporeta kada je uključen.
5. **UPOZORENJE: Opasnost od požara! Ne odlažite predmete na ploču za kuvanje.**
6. **UPOZORENJE: Uređaj i dostupni delovi zagrevaju se tokom rada.**
7. Uslovi instalacije ovog uređaja navedeni su na etiketi (ili na pločici sa podacima).
8. Dostupni delovi se zagrevaju prilikom korišćenja grila. Držati van domašaja dece.
9. **UPOZORENJE: Ovaj uređaj namenjen je za kuvanje. Ne sme se koristiti za druge namene, kao što je grejanje prostorije.**
10. Za čišćenje uređaja nemojte koristiti paročistače.
11. NIKADA nemojte pokušavati da vodom ugasite vatru. Samo isključite napajanje uređaja i prekrijte plamen poklopcem ili tkaninom otpornom na vatru.
12. Ukoliko deca mlađa od 8 godina nisu pod stalnim nadzorom, držati ih van domašaja uređaja.
13. Izbegavajte dodirivanje grejača.
14. **OPREZ: Proces kuvanja uvek treba nadgledati!**
15. Uređaj nije pogodan za korišćenje sa eksternim tajmerom ili posebnim sistemom za daljinsko upravljanje.
16. Ovaj uređaj mogu koristiti deca starija od 8 godina, osobe sa psihičkim, čulnim ili mentalnim problemima ili osobe sa nedostatkom iskustva i znanja, ukoliko se obezbedi nadzor ili pruže informacije u vezi sa opasnostima.
17. Ovaj uređaj je dizajniran isključivo za kućnu upotrebu.
18. Deca ne smeju da se igraju uređajem. Čišćenje ili održavanje uređaja ne smeju da obavljaju deca, osim ako su starija od 8 godina i pod nadzorom odraslih.
19. Uređaj i kabl za napajanje držite van domašaja dece mlađe od 8 godina.
20. Zavesa, til, papir ili druge zapaljive materijale sklonite dalje od uređaja pre korišćenja. Ne stavljajte zapaljive materijale na uređaj ili unutar njega.
21. Držite kanale za ventilaciju otvorene.
22. Ne zagrevajte zatvorene konzerve i staklene tegle. Pritisak može da dovede do njihove eksplozije.
23. Ne koristite proizvod kada ste pod uticajem određenih lekova i/ili alkohola, jer to može uticati na vašu sposobnost rasuđivanja.
24. Nakon svake upotrebe proverite da li je uređaj isključen.
25. Budite pažljivi kada koristite alkohol za pripremu hrane. Alkohol će ispariti na visokim temperaturama i može izazvati požar ako dođe u dodir sa vrućim površinama.
26. Ako je uređaj neispravan ili ima vidljivo oštećenje, nemojte rukovati njime.
27. Nemojte stavljati na uređaj predmete koje deca mogu do dohvata.
28. Ambalažni materijali su opasni za decu. Njih držite van domašaja dece.
29. Napajanje šporeta može da se isključi tokom bilo kojih građevinskih radova kod kuće. Nakon završetka radova, ponovno povezivanje šporeta obavlja ovlašćeni servis.

30. Ne postavljajte metalno posuđe, kao što su nož, viljuška i kašika na površinu uređaja, jer će se i oni zagrijati.
31. Da biste sprečili pregrevanje, uređaj ne sme biti instaliran iza dekorativne maske.
32. Isključite uređaj pre uklanjanja zaštitnih elemenata. Nakon čišćenja, instalirajte zaštitne elemente u skladu sa uputstvima.
33. Tačka pričvršćivanja kabla mora biti zaštićena.
34. **OPREZ: Ako se staklo šporeta polomi, odmah isključite grejač i iskopčajte utikač uređaja iz izvora napajanja, nemojte da dodirujete njegovu površinu i nemojte da koristite uređaj.**
35. Korisnik ne sme samostalno da popravljaj šporet.
36. Korisnik tokom kuvanja može da dodirne vrele površine, što može da dovede do opekotina.
37. Nemojte stavljati teške predmete na ploču šporeta, jer ukoliko dođe do njihovog pada možete se povrediti.
38. Omogućite iskopčavanje aparata iz napajanja nakon instalacije putem utikača kome se lako može pristupiti ili prekidača u slučaju fiksnog povezivanja.

Bezbednost pri naponu

1. Uključite uređaj u uzemljenu utičnicu zaštićenu osiguračem u skladu sa vrednostima navedenim u tabeli tehničkih specifikacija.
2. Neka ovlašćeni električar postavi opremu za uzemljenje. Naša kompanija neće biti odgovorna za oštećenja koja nastaju usled upotrebe proizvoda bez uzemljenja, u skladu sa lokalnim propisima.
3. **UPOZORENJE:** Ukoliko je površina napukla, isključite uređaj da biste izbegli opasnost od električnog udara.
4. Uređaj se ne sme čistiti prskanjem ili sipanjem vode na njega! Postoji rizik od električnog udara.
5. Ne dodirujte utikač mokrim rukama. Ne vucite kabl da biste ga isključili, uvek držite utikač.
6. Iskopčajte utikač jedinice tokom instalacije, održavanja, čišćenja i popravke.
7. Uverite se da je utikač čvrsto umetnut u zidnu utičnicu da biste izbegli varnice.
8. Ukoliko je kabl za napajanje (kabl sa utikačem) oštećen, zamenite ga proizvođač, ovlašćeni serviser ili kvalifikovano osoblje kako bi se sprečile situacije opasne po život.
9. Nemojte koristiti prekinute, oštećene ili produžne kablove, samo originalni kabl.
10. Nemojte koristiti paročistače za čišćenje uređaja, jer može doći do električnog udara.
11. Uverite se da u utičnici gde je priključen uređaj nema tečnosti ili vlage.
12. Za instalaciju je neophodan prekidač koji može u potpunosti isključiti napajanje. Odvajanje od napajanja mora se obezbediti pomoću prekidača ili integrisanog osigurača instaliranog na fiksno napajanje u skladu sa građevinskim propisom.
13. Kabl za napajanje (kabl sa utikačem) ne sme da dođe u dodir sa vrućim delovima uređaja.
14. Isključite uređaj prilikom instalacije, održavanja, čišćenja i popravke.
15. Uređaj je opremljen kablom tipa „Y“.
16. Prekidači osigurača postavljaju se tako da krajnji korisnik može doći do njih kada se šporet instalira.
17. Fiksni priključci moraju biti priključeni na napajanje koje omogućava potpuno odvajanje. Za uređaje sa prenaponskom kategorijom ispod III, uređaj za isključivanje mora biti priključen na fiksno napajanje u skladu sa propisima za instalaciju.
18. Nemojte da uklanjate prekidače za paljenje iz uređaja. U suprotnom, time se može omogućiti pristup električnim kablovima. To može dovesti do strujnog udara.

Metode za zaštitu površine za kuvanje od keramičkog stakla

Površina od keramičkog stakla je neprobodljiva i otporna na ogrebotine do određenog stepena. Međutim, da biste izbegli bilo kakvu štetu, uradite sledeće:

1. Nikada ne izlivajte hladnu vodu na vruće površine.
2. Ne stojte na ploči od keramičkog stakla.
3. Iznenadni pritisak, na primer, slanik koji padne na ploču, može biti koban. Dakle, ne postavljajte takve predmete na mesto iznad ploče za kuvanje.
4. Nakon svake upotrebe, uverite se da su baza posude za kuvanje i površine zona za kuvanje čiste i suve.
5. Ne ljuštite povrće na površinama ploče. Peščana zrnca koja ispadaju iz povrća mogu ogrebat i ploču od keramičkog stakla.
6. Nemojte stavljati zapaljive materijale, kao što su karton ili plastika, u rernu. Predmeti kao što su lim, cink ili aluminijum (kao i aluminijumske folije ili prazne posude za kafu) mogu se rastopiti na vrućim površinama za kuvanje i na taj način uzrokovati oštećenja.
7. Vodite računa da ne dozvolite da slatka hrana ili voćni sokovi dođu u kontakt sa vrućim zonama za kuvanje. To može uzrokovati mrlje na površini od keramičkog stakla.

Namena

1. Ovaj proizvod je dizajniran za kućnu upotrebu. Komercijalna upotreba uređaja nije dozvoljena.
2. Ovaj uređaj može se koristiti samo u svrhe pripreme hrane. Ne sme se koristiti u druge svrhe, kao što je grejanje prostorije.
3. Proizvođač ne preuzima odgovornost za bilo kakvu štetu zbog zloupotrebe ili nepravilne upotrebe.
4. Vek trajanja proizvoda koji ste kupili je 10 godina. Ovo je period za koji rezervne delove potrebne za rad ovog proizvoda, kao što je definisano, obezbeđuje proizvođač.

Električni priključak

1. Uslovi podešavanja ovog uređaja označeni su na pločici sa nazivom.
2. Vaš uređaj treba da bude priključen u utičnicu sa odgovarajućim osiguračem. Ako je potrebno, preporučuje se da instalaciju obavi ovlašćeni serviser.
3. Vaš uređaj se podešava u skladu sa električnim napajanjem 220-240 V AC/380-415V3N AC 50/60 Hz.
4. Ako se električno napajanje razlikuje od ovih vrednosti, obratite se ovlašćenom servisu.
5. Električno povezivanje uređaja treba da se obavi isključivo preko osigurača sa odgovarajućim uzemljenjem. Ako nema praktičnog osigurača na mestu gde treba instalirati vaš uređaj, odmah se obratite ovlašćenom servisu. Proizvođač nije odgovoran za štetu koju može da izazove osigurač koji nije povezan sa uzemljenjem.
6. Utikač uređaja treba da se nalazi u blizini i treba biti lako dostupan zbog osigurača čije uzemljenje se obavlja bez upotrebe produžnog kabla.
7. Nemojte dozvoliti da kabl za napajanje dođe u dodir sa vrućim površinama. Slično tome, udaljite ga od oštih površina i uglova.
8. Ako je električni kabl oštećen, mora da ga zameni proizvođač ili njegov serviser ili slično kvalifikovano lice kako bi se izbegla opasna situacija.
9. Pogrešno električno povezivanje može da dovede do oštećenja uređaja. U tom slučaju, vaš uređaj ostaje bez garancije. Električno povezivanje vašeg uređaja treba da obavi ovlašćeni serviser.

Šema električnog priključka

Osigurajte da električno povezivanje uređaja obavi ovlašćena osoba u skladu sa sledećom šemom.

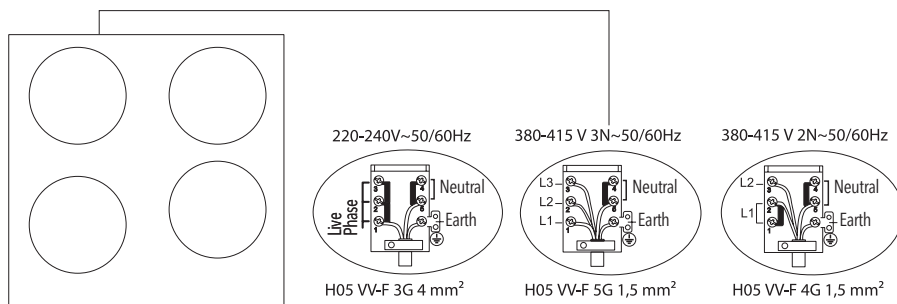

OPIS UREĐAJA

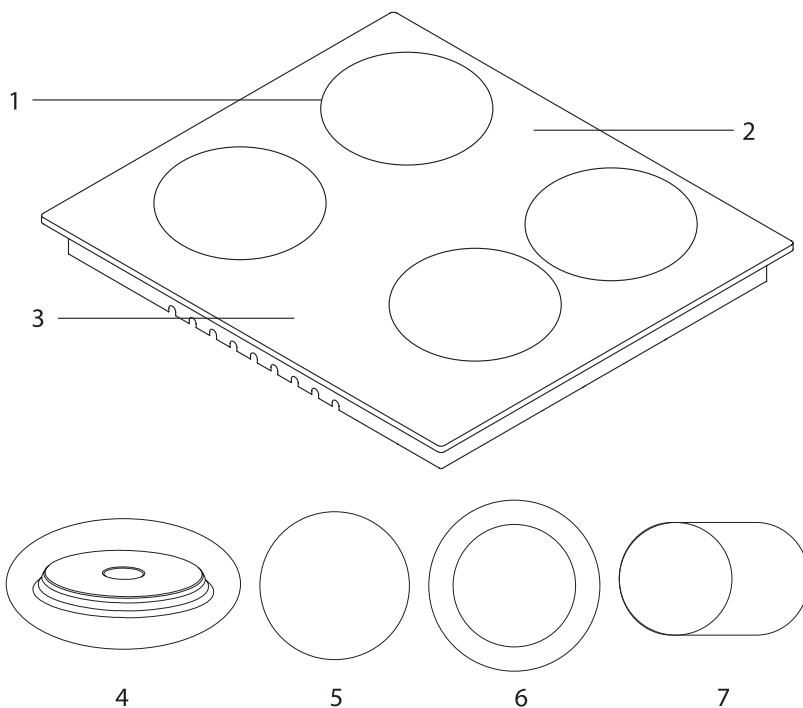

- | | |
|----------------------------------|---|
| 1. Položaji grejača | 5. Keramički grejač (180 mm ili 140 mm) * |
| 2. Staklena ili metalna površina | 6. Keramički grejač (120 mm / 180 mm ili 220 mm / 300 mm) * |
| 3. Kontrolni prekidači | 7. Keramički grejač (140 mm / 250 mm) * |
| 4. Rešo (145 mm ili 180 mm) * | |

Tehničke karakteristike

Električnim pločama za kuvanje možete rukovati okretanjem one dugmadi na kontrolnoj tabli koja vam je potrebna da biste kontrolisali željeni nivo. Ploča za kuvanje napaja se na osnovu nivoa datih u sledećoj tabeli.

Specifikacije	Jačina 1	Jačina 2	Jačina 3	Jačina 4	Jačina 5	Jačina 6
80 mm rešo	200 W	250 W	450 W	---	---	---
145 mm rešo	250 W	750 W	1000 W	---	---	---
180 mm rešo	500 W	750 W	1500 W	---	---	---
145 mm rešo brza	500 W	1000 W	1500 W	---	---	---
180 mm rešo brza	850 W	1150 W	2000 W	---	---	---
145 mm rešo	95 W	155 W	250 W	400 W	750 W	1000 W
180 mm rešo	115 W	175 W	250 W	600 W	850 W	1500 W
145 mm rešo brza	135 W	165 W	250 W	500 W	750 W	1500 W
180 mm rešo brza	175 W	220 W	300 W	850 W	1150 W	2000 W
180 mm keramički grejač	1800 W					
140 mm keramički grejač	1200 W					
140 / 250 mm keramički grejač	1800 W					
120 / 180 mm keramički grejač	1700 W					
220 / 300 mm keramički grejač	2400 W					
Napajanje	220-240 V AC / 380-415 V 3N AC 50/60 Hz.					



UPOZORENJE!

- Ovu tabelu treba razmotriti u slučaju izmena koje obavlja ovlašćeni servis. Proizvođač se ne može smatrati odgovornim ni za kakve probleme koji proističu iz bilo kakve nepravilne upotrebe.
- U cilju povećanja kvaliteta proizvoda, može doći do izmena tehničkih specifikacija bez prethodnog obaveštenja.
- Vrednosti date na uređaju ili pratećoj dokumentaciji su laboratorijska očitavanja u skladu sa odgovarajućim standardima. Ove vrednosti mogu da se razlikuju u zavisnosti od korišćenja i ambijentalnih uslova.

INSTALACIJA PLOČE ZA KUVANJE

Proverite da li je električna instalacija odgovarajuća da bi se pokrenuo rad uređaja. Ako električna instalacija nije odgovarajuća, pozovite električara i vodinstalatera da bi oni postavili instalacije po potrebi. Proizvođač se ne smatra odgovornim za oštećenja nastala radnjama koje obavljaju neovlašćene osobe.



UPOZORENJE!

- Korisnik je odgovoran da pripremi mesto na kojem će se proizvod postaviti, kao i da pripremi električnu instalaciju.
- Pravila lokalnih standarda u vezi sa električnim instalacijama moraju da se poštuju tokom instalacije proizvoda.
- Pre instalacije proverite da li je uređaj oštećen. Nemojte da instalirate uređaj ako je oštećen. Oštećeni uređaji dovode do rizika po vašu bezbednost.

Ispravno mesto za instalaciju

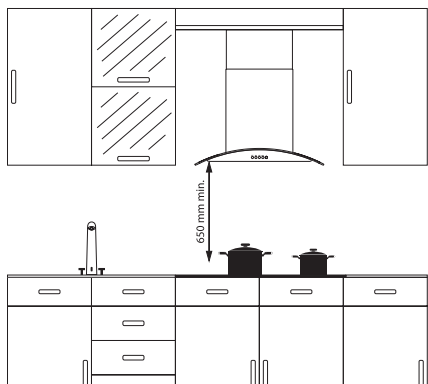

Proizvod je dizajniran u skladu sa kuhinjskim radnim pločama na tržištu. Između proizvoda i kuhinjskih zidova ili nameštaja mora da se ostavi bezbedan razmak.

Ako se aspirator instalira iznad uređaja, poštujujte preporuke proizvođača aspiratora za visinu postavljanja (min. 65 cm). Zazor ploče za kuvanje na radnoj ploči treba iseći u skladu sa dimenzijama za instalaciju ploče za kuvanje. Za instalaciju proizvoda pravila naznačena u lokalnim standardima za struju treba primeniti.

Instalacija

1. Da biste sprečili ulazak stranih materija i tečnosti između ploče za kuvanje i radne ploče, nanosite pastu priloženu u pakovanju na strane donjeg štitnika radne ploče.
2. Na uglovima postavite pastu dok ne popunite zazole.
3. Okrenite ploču za kuvanje ponovo i poravnajte je i postavite je na radnu ploču.
4. Pričvrstite svoju ploču za kuvanje na radnu ploču koristeći stegu i priložene zavrtnje.

Dijagram instalacije

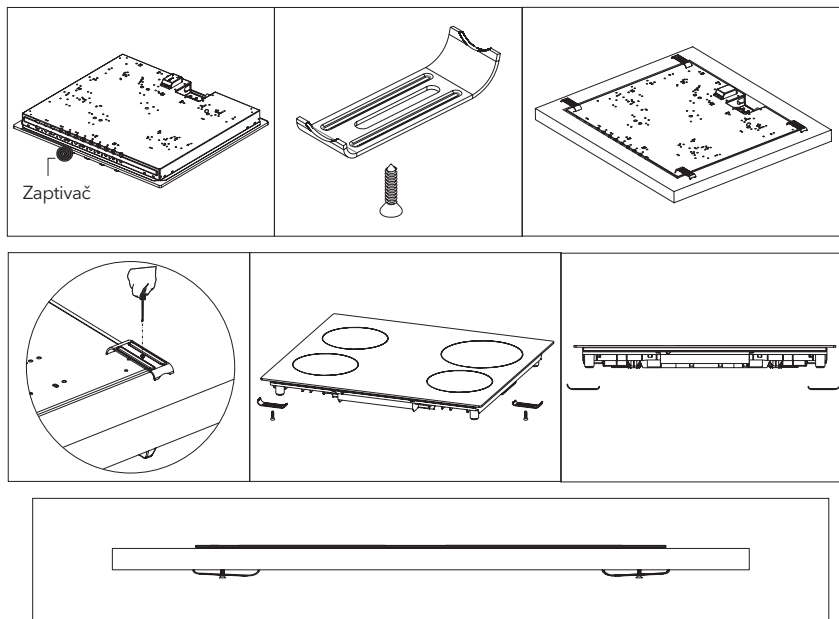

5. Kada je proizvod montiran na fioku, moguće je da dodiruje donju stranu proizvoda, pa taj deo treba razdvojiti drvenom policom.

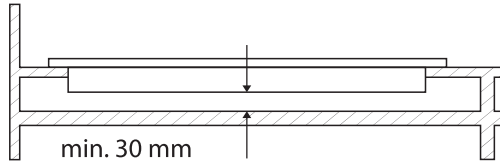

6. Prilikom montiranja ploče za kuvanje na ormarić, kao što je prikazano na slici iznad, potrebno je montirati policu da bi se razdvojili ormarić i ploča za kuvanje. Ako se postavi kao ugradna rečna, to nije potrebno da uradite.
7. Ako će se vaša ploča za kuvanje montirati pored desnog ili levog zida, minimalna razdaljina između zida i ploče za kuvanje treba da bude 50 mm.

Dimenzije za otvor na radnoj ploči

Obratite pažnju na crteže i dimenzije date u nastavku tokom instalacije ploče za kuvanje i podešavanja dimenzija za sečenje radne ploče.

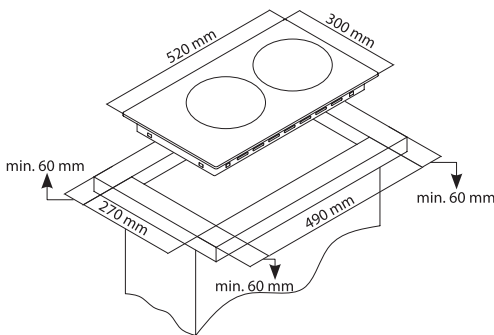

KONTROLNA TABLA

Vizuelni prikaz električnog grejača na ploči za kuvanje

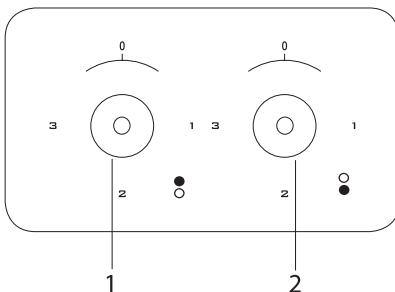

1. Električni grejač prečnika 180 mm
2. Električni grejač prečnika 145 mm

UPOZORENJE!

Kontrolna tabla na šemi iznad služi samo kao ilustracija. Obratite pažnju na kontrolnu tablu na uređaju.

Upozorenja u vezi sa korišćenjem touchmatic kontrole

1. Kontrole reaguju na dodir, tako da nije potrebno da primenjujete pritisak na njih.
2. Koristite jagodicu, a ne vrh prsta dok koristite uređaj.

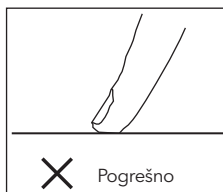
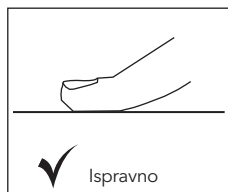

3. Postarajte se da kontrole osetljive na dodir uvek budu čiste i suve. Čak i tanak sloj vode može da oteža korišćenje ovih kontrola.

KORIŠĆENJE PLOČE ZA KUVANJE

1. Stavite šerpe i tiganje tako da njihove drške ne budu postavljene iznad grejnih zona, da bi se sprečilo zagrevanje drški.
2. Postavite odgovarajuću količinu hrane u šerpe i tiganje. Na taj način možete da sprečite prelivanje hrane i izbegnete nepotrebno čišćenje.
3. Nemojte da koristite posude koje su nestabilne i koje se lako mogu prevrnuti na ploči za kuvanje.
4. Nemojte da stavljate prazne šerpe i tiganje na grejne zone dok je plamen uključen.
5. Uvek isključite grejne zone nakon svake upotrebe.
6. Nemojte stavljati posude koje ne smeju da su u neposrednom dodiru sa toplotom.
7. Nemojte da rukujete grejnim zonama ako šerpe ili tiganji nisu stavljeni na njih.
8. Nemojte da stavljate poklopce na uključene grejne zone ukoliko nema šerpi i tiganja na njima.
9. Kada želite da stavite šerpu na drugu grejnu zonu, podignite šerpu i stavite je ponovo umesto da je prevučete.
10. Skinite poklopac posude koju koristite za zagrevanje ulja.
11. Nemojte da stavljate ulje u količini većoj od jedne trećine tiganja. Nemojte da ostavljate ulje bez nadzora kada se zagreva. Ekstremno vrelo ulje može da dovede do požara.
12. Koristite šerpe i tiganje isključivo sa mašinski obrađenim dnom. Oštre ivice dovode do ogrebotina na površini.
13. Nemojte da koristite aluminijumske šerpe i tiganje. Aluminijum dovodi do oštećenja površine ploče za kuvanje.



Prskanje i prelivanje mogu da dovedu do oštećenja površine ploče za kuvanje i požara.



Nemojte da koristite ploče sa konveksnim ili konkavnim dnom.







Ako je prečnik šerpe manji od prečnika ploče, doći će do gubitka energije.

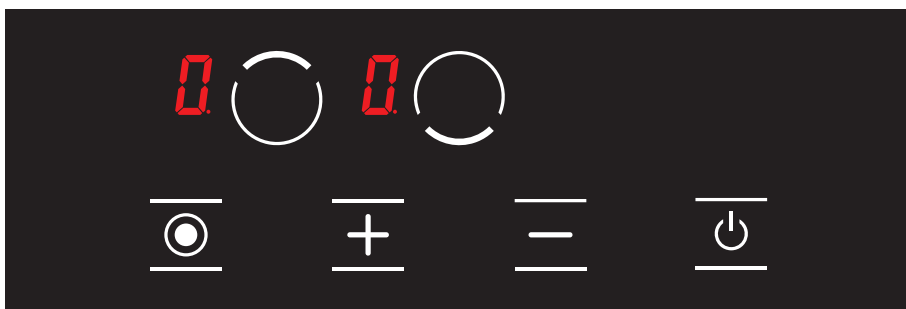

Koristite šerpe i tiganje isključivo sa ravnim dnom.

UPUTSTVO ZA ELEKTRONSKU TABLU

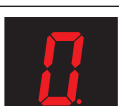

	Taster za biranje gornjeg polja za kuvanje
	Taster za biranje donjeg polja za kuvanje
	Taster za izbor specijalne funkcije
	Taster plus
	Taster minus
	Taster za uključivanje i isključivanje
	Oznaka na ekranu temperature

Uključivanje ploče za kuvanje

NAPOMENA

Uređaj počinje da radi u roku od 1 sekunde nakon što se priključi na električnu mrežu. Sve LED lampice i ekrani svetle 1 sekundu.

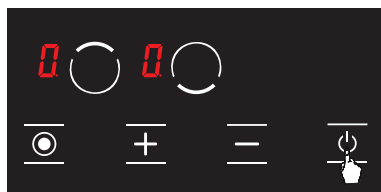

Slika 1

Uređaj se uključuje pritiskom na taster . Oznaka prikazuje se na svim ekranima. (Pogledajte sl. 1.)



Slika 2

Ako je temperatura stakla iznad grejnih zona veća od + 60°C, oznake i prikazuju se na odgovarajućim ekranima (= 0,5 sekundi, = 0,5 sekundi). (Pogledajte sl. 2.)

Isključivanje ploče za kuvanje

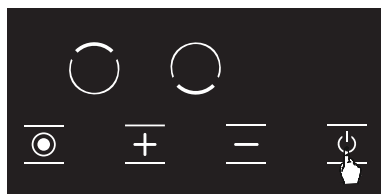

Slika 3

Uređaj se isključuje pritiskom na taster . (Pogledajte sl. 3.)
Uređaj možete da isključite pritiskom na taster čak i kada je blokada za zaštitu dece aktivna.

UPOZORENJE!

Elektronske komponente ostaju aktivne 20 sekundi. Ako se u ovom periodu ne promeni jačina, uređaj se automatski prebacuje na „režim isključenja“ uz zvučni signal.

Prikaz preostale toplote



Slika 4

Ako oznaka svetli na ekranu ploče za kuvanje, to znači da je odgovarajuća grejna zona još uvek vruća. Ona može da se iskoristi za zagrevanje male količine hrane. (Pogledajte sl. 4.)

UPOZORENJE!

Ekran preostale toplote ne svetli i stoga ne upozorava korisnika na toplotu u slučaju nestanka struje.

UPOZORENJE!

Ekran preostale toplote svakog polja za kuvanje ostaje aktivan dok izmerena temperatura stakla ne padne ispod + 60°C.

Uključivanje polja za kuvanje na ploči za kuvanje

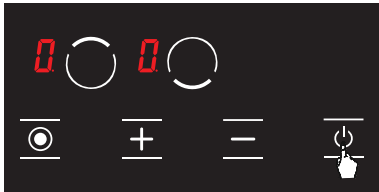

Slika 5

1. Uključite ploču za kuvanje pritiskom na taster .
(Pogledajte sl. 5.)

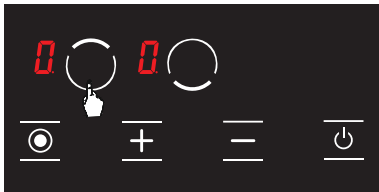

Slika 6

2. Pritisnite odgovarajući taster za biranje grejne zone. Prikazaće se oznaka za odgovarajuću grejnu zonu nakon prvog dodira. (Pogledajte sl. 6.)

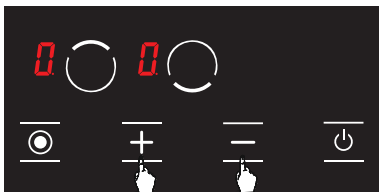

Slika 7

3. Jačina odgovarajuće grejne zone može da se podesi od 1 do 9 korišćenjem tastera i ili od do 9 prema opciji ploče za kuvanje. (Pogledajte sl. 7.)



UPOZORENJE!

Ako je izabrana grejna zona vruća, nakon izbora će se prikazati oznaka umesto oznake .

Funkcija održavanja toplote (opciono)

Funkcija održavanja toplote održava skuvanu hranu toplom na polju za kuvanje. Izabrana grejna zona radi sa manjom snagom u ovoj funkciji. Funkcija održavanja toplote istovremeno predstavlja jačinu grejne zone.

Za aktiviranje funkcije održavanja toplote

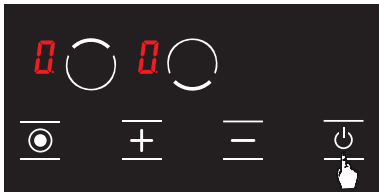

Slika 8

1. Uključite ploču za kuvanje pritiskom na taster .
(Pogledajte sl. 8.)

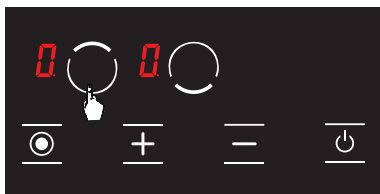

Slika 9

2. Pritisnite jednom odgovarajući taster za biranje grejne zone. Oznaka **U** prikazuje se nakon prvog dodira. (Pogledajte sl. 9.)

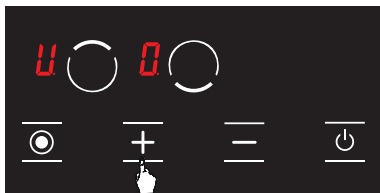

Slika 10

3. Zatim pritisnite jednom taster **+**. Prikazaće se oznaka **U** za odgovarajuću grejnu zonu. (Pogledajte sl. 10.) Time će se aktivirati funkcija održavanja toplote.

Isključivanje polja za kuvanje na ploči za kuvanje

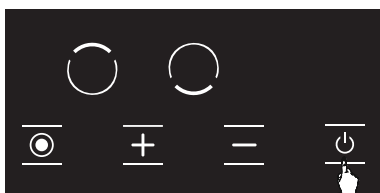

Slika 11

1. Ploču za kuvanje možete da isključite pritiskom na taster **⏻**. (Pogledajte sl. 11.)

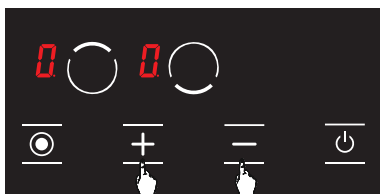

Slika 12

2. Pomoću tastera **+** i **-** podesite jačinu na svim grejnim zonama na **U**. (Pogledajte sl. 12.) Ploča za kuvanje sama se isključuje nakon 20 sekundi.



Slika 13

3. Ako je i nakon 20 sekundi neka grejna zona još uvek vruća, prikazuje se simbol **H** dok se temperatura odgovarajuće grejne zone ne spusti ispod + 60°C. (Pogledajte sl. 13.) Nakon što se isključi ploča za kuvanje, u slučaju da odgovarajuća grejna zona nije vruća, ne prikazuje se nijedna oznaka.

Funkcija blokade za zaštitu dece (opciono)

Za aktiviranje blokade za zaštitu dece

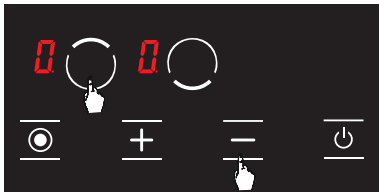

Slika 14

1. Pritisnite istovremeno taster za biranje gornje grejne zone (☉) i taster minus (—), i čujete kraći signal upozorenja. (Pogledajte sl. 14.) Zatim sklonite prste sa kontrolne table ploče za kuvanje

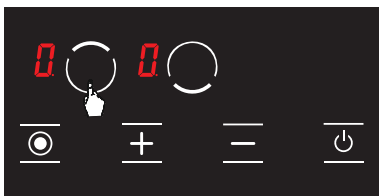

Slika 15

2. Pritisnite ponovo taster za biranje gornje grejne zone (☉). (Pogledajte sl. 15.)

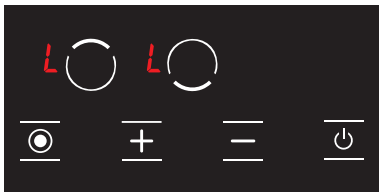

Slika 16

3. Tada se aktivira blokada za zaštitu dece i prikazuje se oznaka **L** na svim grejnim zonama kao signalizacija. (Pogledajte sl. 16.) Oznake **L** i **H** naizmenično se prikazuju u slučaju da je neka grejna zona vruća.

Za deaktiviranje blokade za zaštitu dece dok se ploča za kuvanje ne isključi



Slika 17

1. Oznaka **L** prikazuje se na svim grejnim zonama kada je uključena ploča za kuvanje i aktivirana blokada za zaštitu dece. (Pogledajte sl. 17.) Oznake **L** i **H** naizmenično se prikazuju u slučaju da je neka grejna zona vruća. Ploču za kuvanje možete da uključite ili isključite samo pomoću tastera ☉.

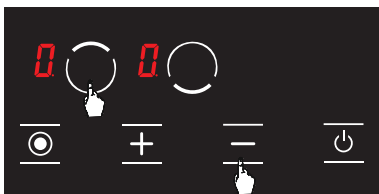

Slika 18

2. Pritisnite istovremeno taster za biranje gornje grejne zone (☉) i taster minus (—). (Pogledajte sl. 18.) Tada ćete čuti kraći signal upozorenja. Zatim sklonite prste sa kontrolne table ploče za kuvanje.



Slika 19

3. Oznaka **0** prikazuje se na svim ekranima. (Pogledajte sl. 19.) Oznake **0** i **H** naizmenično se prikazuju u slučaju da je neka grejna zona vruća.

⚠ UPOZORENJE!

Blokada za zaštitu dece deaktivirana je dok se ploča za kuvanje ne isključi samo na način koji je naveden u ovom poglavlju. Drugim rečima, blokada za zaštitu dece ponovo se aktivira kada se uređaj sledeći put uključi. Dakle, blokada za zaštitu dece aktivira se svaki put kad se ploča za kuvanje isključi i uključi.

Za potpuno aktiviranje blokade za zaštitu dece



Slika 20

1. Oznaka **L** prikazuje se na svim grejnim zonama kada je uključena ploča za kuvanje i aktivirana blokada za zaštitu dece. (Pogledajte sl. 20.) Oznake **L** i **H** naizmenično se prikazuju u slučaju da je neka grejna zona vruća. Ploču za kuvanje možete da uključite ili isključite samo pomoću tastera **0**.

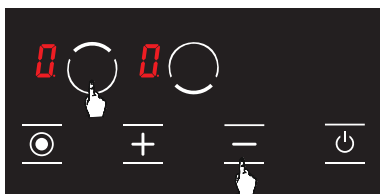

Slika 21

2. Pritisnite istovremeno taster za biranje gornje grejne zone (**0**) i taster minus (**-**). (Pogledajte sl. 21.) Tada ćete čuti kraći signal upozorenja. Zatim sklonite prste sa kontrolne table ploče za kuvanje.

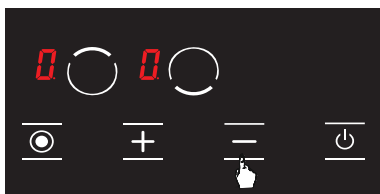

Slika 22

3. Ponovo pritisnite taster **-**. (Pogledajte sl. 22.) To je potrebno odmah nakon 2. koraka. Blokada za zaštitu dece trajno se deaktivira. Drugim rečima, blokada za zaštitu dece i dalje će biti deaktivirana, čak i kada se uređaj ponovo isključi i uključi.

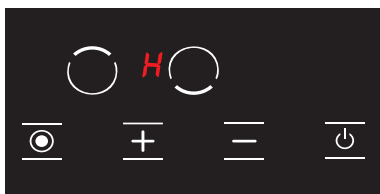

Slika 23

4. Uređaj se prebacuje u režim pripravnosti nakon ovih postupaka. Međutim, oznaka **H** prikazaće se u slučaju da je grejna zona vruća, čak i ako je uređaj prebačen u režim pripravnosti. (Pogledajte sl. 23.)

⚠ UPOZORENJE!

Blokada za zaštitu dece deaktivira se u slučaju nestanka struje.

Taster za izbor specijalne funkcije

Taster za izbor specijalne funkcije kontroliše dvostruku grejnu zonu. Kada se izabere dvostruka grejna zona za kuvanje, obe grejne zone se aktiviraju. Možete izabrati jedno polje za kuvanje dvostruke grejne zone pritiskom na taster za izbor specijalne funkcije. Dodirnite ponovo taster za izbor specijalne funkcije da biste aktivirali oba polja za kuvanje.

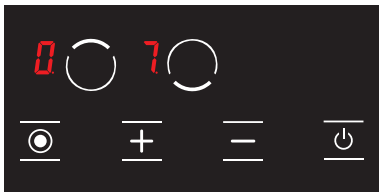

Slika 24

Prikazuje se oznaka tačke (●) pored jačine odgovarajuće grejne zone kada su aktivne obe dvostruke ovalne grejne zone. (Pogledajte sl. 29.)



Slika 25

Jačina će se prikazati bez oznake tačke (●) kada se jedna grejne zone aktivira dodirivanjem tastera za izbor specijalne funkcije. (Pogledajte sl. 25.)

Kodovi grešaka i preporuke za otklanjanje

Kodovi grešaka, njihovi mogući uzroci i preporuke za otklanjanje navedeni su u tabeli u nastavku



UPOZORENJE!

Tabela u nastavku odnosi se na sve modele.

Kod greške	Opis greške	Mogući uzrok greške	Otklanjanje greške
ER 03 i neprekidni zvučni signal	Konstantno korišćenje tastera: kontrolna jedinica prekinuta je nakon 10 sekundi.	Voda ili kuhinjski pribor na staklu kontrolne jedinice.	Očistiti radnu površinu ploče za kuvanje.
ER 20	Programska greška.	^ C greška.	Zameniti elektronsku tablu.
ER 21	Prekomerna temperatura.	Ambijentalna temperatura je za elektroniku suviše visoka.	Sačekati da se površina za kuvanje ohladi. Proveriti kontrolu temperature na kontrolnoj jedinici.
ER 22	Greška testiranja tastera. Kontrolna jedinica isključuje se nakon 3,5 - 7,5 sekundi.	Kratak spoj ili greška u detekciji tastera.	Zameniti elektronsku tablu.
ER 31	Podaci konfiguracije su pogrešni.	---	Potrebna je nova konfiguracija.
ER 36	Greška senzora temperature.	Kratak spoj ili se elektronska tabla isključuje.	Zameniti elektronsku tablu.

Kod greške	Opis greške	Mogući uzrok greške	Otklanjanje greške
ER 40	Napon napajanja je prenizak za uključivanje uređaja.	Primarni PTC je suviše vruć.	Isključiti ploču za kuvanje iz struje.
ER 47	Greška u komunikaciji između konfiguracije elektronske table i grejnih zona.	Nema komunikacije ili pogrešna komunikacija.	Proveriti da li je kabl za priključivanje pravilno i funkcionalno povezan.
U 400	Pogrešno povezivanje.	Kontrolna jedinica je pogrešno povezana.	Pravilno povežite ploču za kuvanje na mrežni napon.

**UPOZORENJE!**

Ako se uređaj predugo koristi na maksimalnom nivou, može automatski da se isključi. Ovo je uobičajena mera radi bezbednosti uređaja.

ODRŽAVANJE I ČIŠĆENJE

Pre nego što započnete održavanje ili čišćenje, prvo isključite utikač za struju i ventil za gas. Ako je ploča za kuvanje vruća, sačekajte da se ohladi.

1. Da bi vaša ploča za kuvanje imala dug i ekonomičan radni vek, redovno je treba održavati i čistiti.
2. Nemojte čistiti ploču za kuvanje grubim predmetima, kao što su oštra četka, žica za čišćenje ili nož. Nemojte koristiti abrazive, materijale koji grebu, kiseline ili deterdžent.
3. Nakon brisanja delova ploče za kuvanje krpom sa sapunicom, isperite je i obrišite mekom krpom.
4. Očistite staklene površine posebnim materijalom za čišćenje stakla. Zbog toga što ljušćenje staklenih površina dovodi do loma, dok ih čistite, nemojte da koristite abrazivna sredstva za čišćenje ili oštre metalne alate za guljenje.
5. Nemojte čistiti ploču za kuvanje paročistačima.
6. Tokom čišćenja ploče za kuvanje nikada nemojte da koristite zapaljive materijale, kao što su kiselina, razređivač i gas.
7. Nemojte prati plastične ili aluminijumske delove ploče za kuvanje u mašini za pranje posuđa.
8. Odmah očistite sirće, limun, so, koka-kolu i slične kisele i alkalne supstance koje prospete na ploču za kuvanje.
9. Vremenom, dugmad ploče za kuvanje se blokiraju i u tom slučaju dugmad je potrebno zameniti. Zamenu treba da obavi ovlašćeni servis.

PROBLEMI I PREDLOZI REŠENJA

Probleme sa kojima se možete sresti možete da rešite proverom sledećih stavki pre pozivanja tehničkog servisa.

Ako radna ploča ne funkcioniše

1. Proverite da li je kabl za napajanje ploče za kuvanje priključen.
2. Ispitajte na bezbedan način da li je struja prisutna u mreži.
3. Proverite osigurače.
4. Proverite da li je oštećenje prisutno na kablju za napajanje.

PRAVILA RUKOVANJA

1. Premeštanje i transport vršite u originalnoj kutiji.
2. Budite veoma pažljivi prilikom utovara/istovara uređaja i rukovanja.
3. Proverite da li je ambalaža čvrsto zatvorena tokom rukovanja i transporta.
4. Zaštitite ambalažu od spoljašnjih faktora (kao što su vlaga, voda itd.) koji je mogu oštetiti.
5. Vodite računa da se uređaj ne ošteti udarcima, padovima, kapima vode itd. tokom rukovanja i transporta, i vodite računa da ga ne polomite ili deformišete tokom rada.

EKOLOŠKO ODLAGANJE



Odložite na ekološki način.

Ovaj uređaj je označen u skladu sa evropskom Direktivom 2012/19/EU o upotrebi električnih i elektronskih uređaja (otpadna električna i elektronska oprema - WEEE). Smernice određuju okvirni rad za povratak i recikliranje korišćenih uređaja na način primenjiv u celoj EU.

INFORMACIJE O AMBALAŽI

Ambalaža proizvoda je napravljena od sekundarnih sirovina u skladu sa našim nacionalnim propisima za zaštitu životne sredine. Ne bacajte ambalažu zajedno sa kućnim ili drugim otpadom. Onesite je do sabirnih centara za ambalažu koje su odredile lokalne vlasti.

TESLA

tesla.info